

Technisch specificatieblad

Schroefdraad-afdichtring, PG

Artikelnr. 2030292



Schroefdraadafdichtingsring conform deel 9 van DIN 46320, maten echter naargelang materiaal en functie gedeeltelijk afwijkend, geschikt voor alle wartels van kunststof met Pg-schroefdraad conform DIN 40430. De afdichtingsringen hebben een zodanige binnendiameter, dat deze onverliesbaar kunnen worden voorgemonteerd.



PE Polyethyleen

Stamgegevens

Bestelnr.	2030292
Type	107 F PG29 PE
Omschrijving 1	Pakring voor wartels
Dimensie	PG29
Materiaal	Polyethyleen
Materiaal-afk.	PE
Kleinste verkoop-eenheid (VG)	100,00 Stuk
Gewicht	0,11 kg/100 st.

Technische gegevens

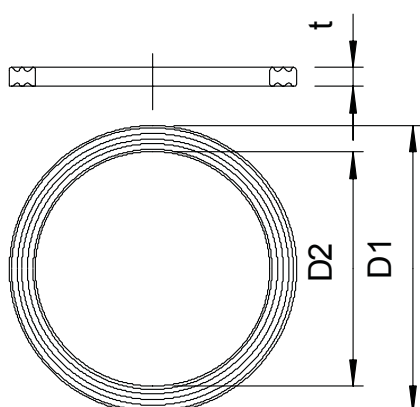

Afmeting D1	44,00 mm
Afmeting D2	36,20 mm
Afmeting t	2,20 mm
Uitvoering	Vlakke afdichtring
Buitendiameter	44,00 mm
Binnendiameter	36,20 mm
voor afmeting schroefdraad PG	29,00
Afmetingen	Pg 29 mm
Halogeenvrij	<input checked="" type="checkbox"/>
Dikte	2,20 mm