

Technisches Datenblatt PDF UKF324H

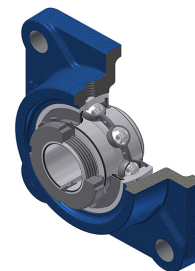

Gehäuselagereinheiten

Grauguss-Gehäuse, Spannlager mit Adapterhülse, Dichtung mit Schleuderscheibe

Technische Eigenschaften	
B	86 mm
A	110 mm
A1	40 mm
A2	151 mm
B1	112 mm
d	110 mm
d1	155 mm
e	65 mm
G	M10x1
J	290 mm
L	370 mm
N	41 mm
s1	65 mm

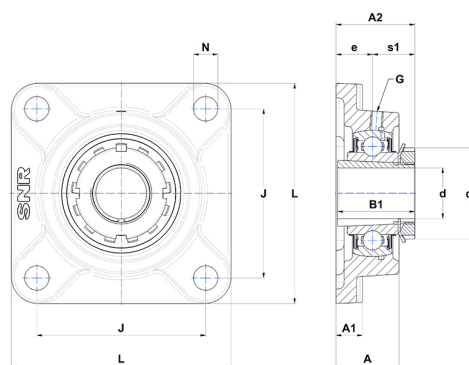

Produktleistung	
C	228 kN
C0	208 kN
T min.	-20 °C
T max.	100 °C

Andere Merkmale	
Gewicht	51,89 kg
Spannhülse Referenz	H2324
Bezeichnung des Gehäuses	F324
Bezeichnung des Lagers	UK324G2H