

E60111

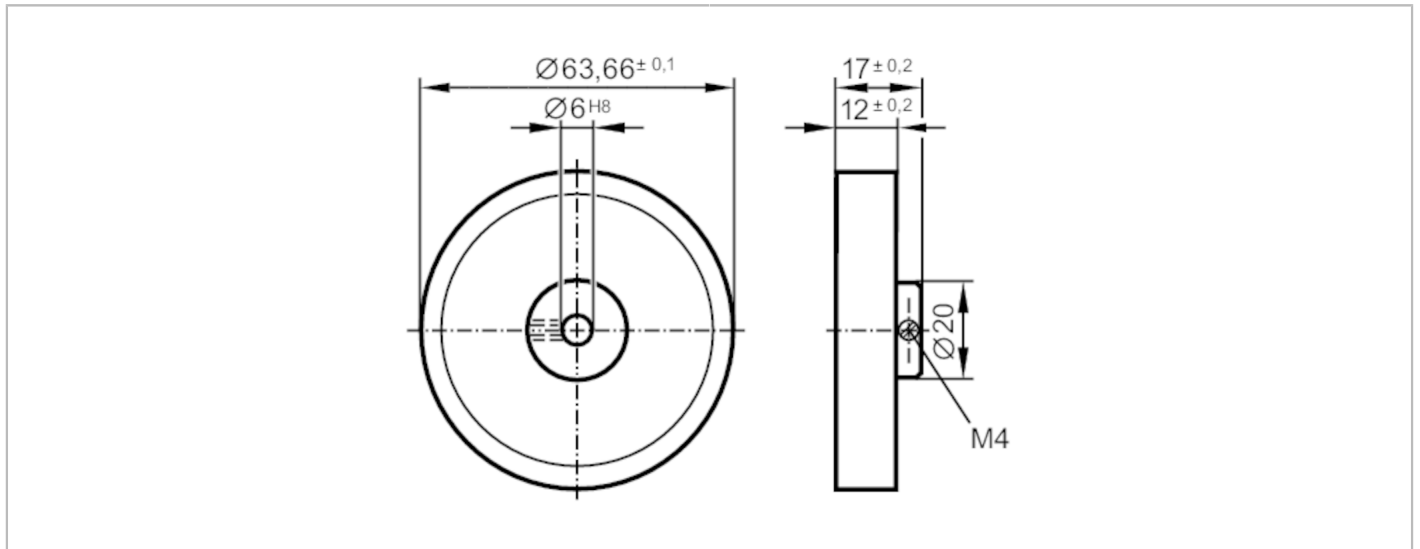

Messrad

MEASURING WHEEL U:200 N:06



Einsatzbereich	
Ausführung	Kunststoff glatt
Umgebungsbedingungen	
Umgebungstemperatur [°C]	-30...80
Mechanische Daten	
Gewicht [g]	64,2
Innendurchmesser [mm]	6
Außendurchmesser [mm]	63,66
Werkstoffe	Rad: Aluminium; Oberflächenbeschaffenheit: PU
Anzugsdrehmoment [Nm]	1,5; (Befestigungsschraube)
Belaghärte	90 Shore A
Umfang [mm]	200
Bemerkungen	
Verpackungseinheit	1 Stück