







Überspannungsbegrenzer (RC-Glied) für 3RT1 S6, S10, S12 mit Schraubanschluss (Antrieb) AC 24...48 V, DC 24...70 V

| | | |
|---|---|---|
| Produkt-Markennamen | SIRIUS | |
| Produktkategorie | Überspannungsbegrenzer | |
| Produkt-Bezeichnung | RC-Glied | |
| Allgemeine technische Daten | | |
| Eignungsnachweis | CE / UL / CSA | |
| RoHS-Richtlinie (Datum) | 07/01/2006 | |
| Spannungsart der Steuerspeisespannung | AC/DC | |
| Steuerspeisespannung 1 bei AC | <ul style="list-style-type: none"> • bei 50 Hz 24 ... 48 V • bei 60 Hz 24 ... 48 V | |
| Steuerspeisespannungsfrequenz | <ul style="list-style-type: none"> • 1 Bemessungswert 50 Hz • 2 Bemessungswert 60 Hz | |
| Steuerspeisespannung 1 | <ul style="list-style-type: none"> • bei DC 24 ... 70 V | |
| Ausführung des Überspannungsbegrenzers | RC-Glied | |
| Umgebungsbedingungen | | |
| Umgebungstemperatur | <ul style="list-style-type: none"> • während Betrieb -25 ... +60 °C • während Lagerung -40 ... +80 °C | |
| Umwelt Fußabdruck | | |
| Umweltproduktdeklaration (EPD) | Ja | |
| Treibhauspotential [CO2 eq] gesamt | 23,4 kg | |
| Treibhauspotential [CO2 eq] während Herstellung | 0,187 kg | |
| Treibhauspotential [CO2 eq] während Betrieb | 23,2 kg | |
| Treibhauspotential [CO2 eq] nach End of Life | 0,014 kg | |
| Approbationen Zertifikate | | |
| allgemeine Produktzulassung | EMV (Elektromagnetische Verträglichkeit) | Konformitätserklärung |
|  |  |  |
| Bestätigungen |  |  |
| Konformitätserklärung | Prüfbescheinigungen | Marine / Schiffbau |



[spezielle Prüfbescheinigungen](#)



| | | |
|----------|---------|--------|
| Sonstige | Railway | Umwelt |
|----------|---------|--------|

[Bestätigungen](#)

[Sonstige](#)

[spezielle Prüfbescheinigungen](#)

[Umweltbestätigung](#)

Weitere Informationen

Siemens hat beschlossen, sich aus dem russischen Markt zurückzuziehen (siehe hier).

<https://press.siemens.com/global/en/pressrelease/siemens-wind-down-russian-business>

Siemens arbeitet an der Erneuerung der aktuellen EAC-Zertifikate.

Bitte erkundigen Sie sich nach dem Status der Gültigkeit der EAC-Zertifizierung, wenn Sie beabsichtigen, diese Produkte in einen EAC-relevanten Markt (mit Ausnahme von Russland oder Weißrussland) zu importieren oder anzubieten.

Informationen zur Verpackung

<https://support.industry.siemens.com/cs/ww/de/view/109813875>

Information- and Downloadcenter (Kataloge, Broschüren,...)

<https://www.siemens.de/ic10>

Industry Mall (Online-Bestellsystem)

<https://mall.industry.siemens.com/mall/de/de/Catalog/product?mlfb=3RT1956-1CB00>

CAX-Online-Generator

<http://support.automation.siemens.com/WW/CAXorder/default.aspx?lang=de&mlfb=3RT1956-1CB00>

Service&Support (Handbücher, Betriebsanleitungen, Zertifikate, Kennlinien, FAQs,...)

<https://support.industry.siemens.com/cs/ww/de/ps/3RT1956-1CB00>

Bilddatenbank (Produktfotos, 2D-Maßzeichnungen, 3D-Modelle, Geräteschaltpläne, EPLAN Makros, ...)

http://www.automation.siemens.com/bilddb/cax_de.aspx?mlfb=3RT1956-1CB00&lang=de

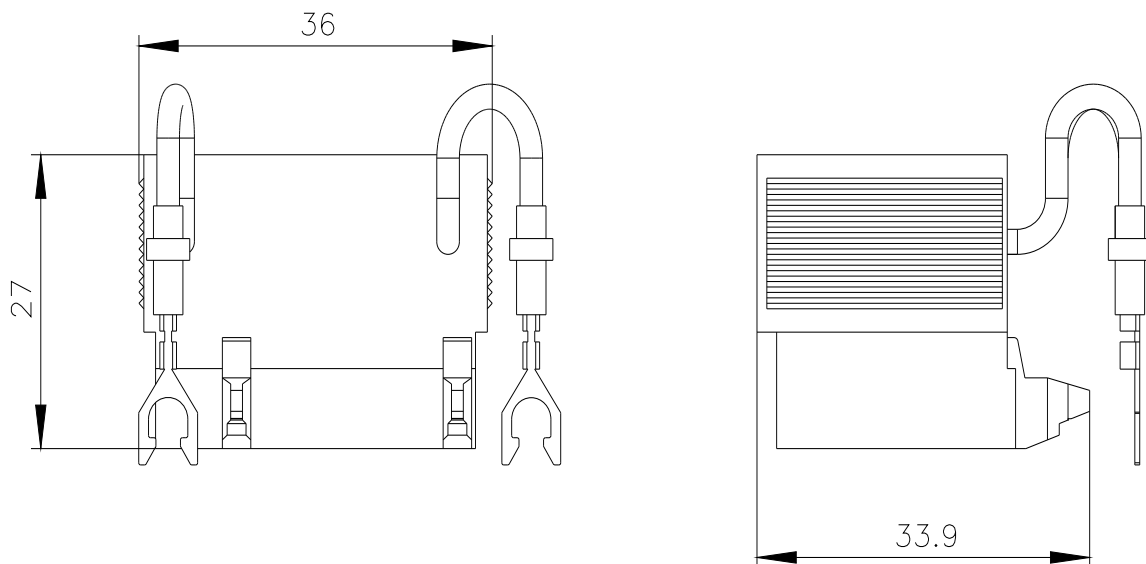

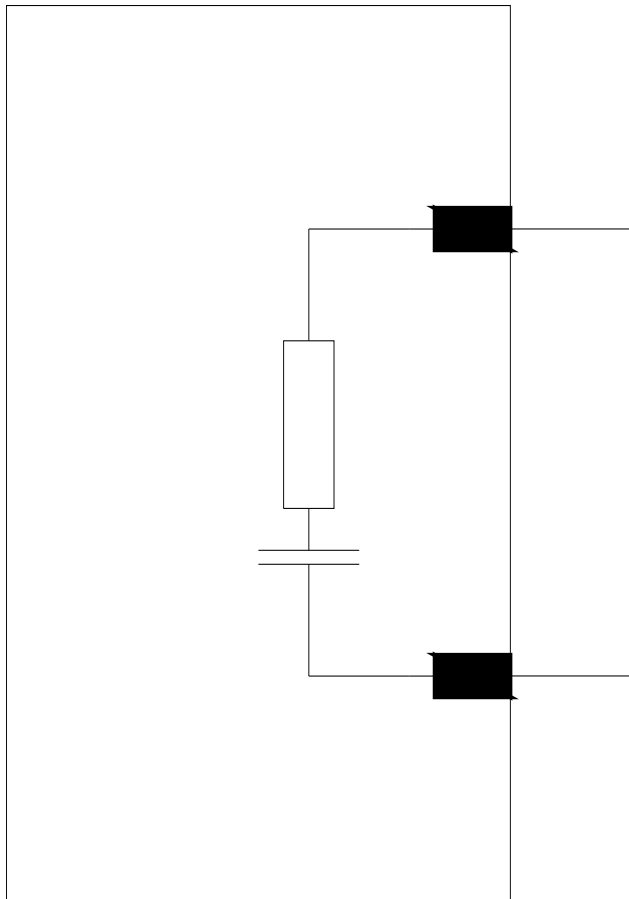

letzte Änderung:

09.11.2023 