

Steckverbinder nach DIN 41618 und DIN 41622

Inhalt	Seite
Typenübersicht	7.2
Steckverbinder nach DIN 41618 und DIN 41622	
Messersteckverbinder RP 618 und RP 622 Allgemeines	7.3
Messersteckverbinder RP 618	7.5
Messersteckverbinder RP 618 mit Hochspannungskontakten	7.9
Messersteckverbinder RP 622	7.11
Steckverbinder ähnlich DIN 41618	
Messersteckverbinder RP 300	7.16
Messersteckverbinder RP 300 mit voreilenden Kontakten und mit Hochspannungskontakten	7.22
Codierteile für RP 300	7.24
Steckbedingungen RP 618, RP 622 und RP 300	7.25
Leitungsstecker-Gehäuse	7.26
mit schräger Kabeleinführung	7.27
mit 3 Kabeleinführungen	7.30
Kabeltüllen	7.32
Zubehör für RP 618, RP 622 und RP 300	
Paßteile	7.33
Rastteile	7.34

Distrelec



Distrelec Schuricht GmbH
Lise-Meitner-Strasse 4, 28359 Bremen

Typenübersicht

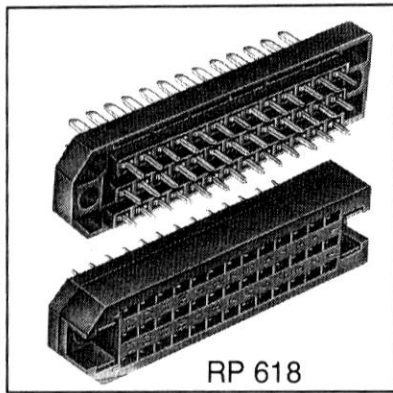

Bau- größe	Polzahl	Lötösen für freie Verdrahtung		Lötstifte für gedruckte Schaltungen	
		ML	FL	ML	FL
1	10	x	x	x	x
3	20	x	x	x	x
4	26	x	x	x	x
5	39	x	x	x	x
4	20+2 HS	x	x		

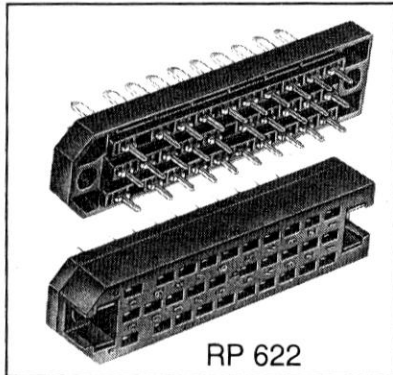

Bau- größe	Polzahl	Lötösen für freie Verdrahtung		Lötstifte für gedruckte Schaltungen	
		ML	FL	ML	FL
1	8	x	x	x	x
2	12	x	x	x	x
3	16	x	x	x	x
4	20	x	x	x	x
5	30	x	x	x	x

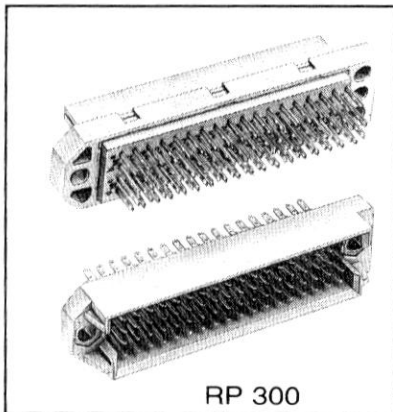

Bau- größe	Polzahl	Lötösen für freie Verdrahtung mit voreilenden Kontakten			Lötstifte für gedruckte Schaltungen	
		ML	FL		ML	FL
1	21	x	x		x	
2	33	x	x	x	x	
3	42	x	x	x	x	
4	54	x	x	x	x	x
5	72	x	x	x	x	x
2	18+2 HS		x	x		
3	27+2 HS		x	x		
4	39+2 HS		x	x		
5	52+4 HS		x	x		

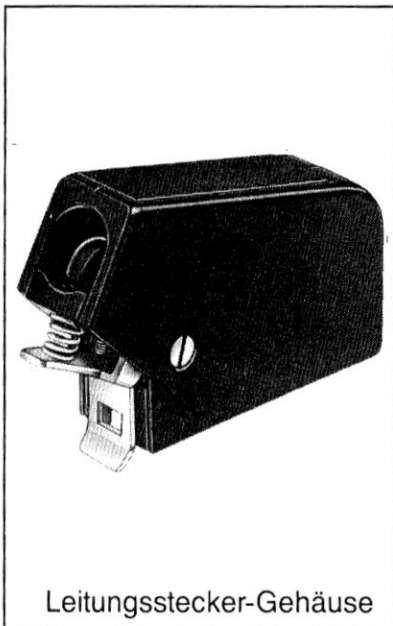

Bau- größe	ver- wend- bar für	Polzahl	Leitungssteckergehäuse mit Kabeleinführung schräg		Leitungssteckergehäuse mit 3 Einführungen
			mit Verriegelung	ohne Verriegelung	
1	RP 618	10	x	x	
3		20	x	x	x
4		26	x	x	x
5		39	x	x	x
4		20+2HS	x	x	
1	RP 622	8	x	x	
2		12	x	x	x
3		16	x	x	x
4		20	x	x	x
5		30	x	x	x
1	RP 300	21		x	
2		33		x	
3		42		x	
4		54		x	
5		72		x	

Legende: HS = Hochspannungskontakte ML = Messerleiste FL = Federleiste

Allgemeines RP 618 und RP 622

Messersteckverbinder RP 618 und RP 622

Diese Steckverbinder sind speziell für die Einschubtechnik konstruiert. Sie stellen eine zuverlässige elektrische Verbindung zwischen Gestell und Geräteeinsätzen her und gewährleisten sichere Kontaktgabe durch einheitliche Bauhöhe und Toleranz der gesteckten Messer- und Federleisten.

Besondere Merkmale

- Einheitlicher Abstand zwischen Montageebene im Gestell und Geräteeinsatz von 20,1 mm bis 21,6 mm
- Fangbereich in Längsrichtung $\pm 0,4$ mm und in der Querrichtung $\pm 0,15$ mm bei festem Einbau
- Außenabmessungen beider Bauformen gleich

Ausführung

- Baureihe RP 618: Messer- und Federleisten 10-, 20-, 26- und 39polig; als Sonderbauform 22polig mit 2 Hochspannungskontakten (erhöhte Isolierung), Kontaktmesser 2,5 mm x 1 mm; symmetrische Anordnung der Kontaktteile
- Baureihe RP 622: Messer- und Federleisten 8-, 12-, 16-, 20- und 30polig, Kontaktmesser 3 mm x 1 mm; unsymmetrische Anordnung der Kontaktteile
- Mit Lötösen für freie Verdrahtung oder mit Lötstiften für gedruckte Schaltungen
- Zur Verwendung als Kabelsteckverbinder ist der Einbau in Leitungsstecker-Gehäuse möglich

Werkstoffe

- Isolierkörper: Thermoplastischer Kunststoff, glasfaserverstärkt
- Messer- und Federkontakte: Kupferlegierung
Kontaktfläche: versilbert oder vernickelt und hartvergoldet
- Anschlüsse: verzinkt

Anschließbare Drähte

- Für Litze und Massiv bei RP 618: \varnothing 0,25 mm bis 1,0 mm
bei RP 622: \varnothing 0,25 mm bis 1,2 mm

Distrelec *Distrelec Schuricht GmbH*
 *Lise-Meitner-Strasse 4, 28359 Bremen*

Steckverbinder nach DIN 41618 RP 618

Messersteckverbinder RP 618

Technische Daten

Beanspruchungen, Meß- und Prüfverfahren nach DIN 41640, DIN IEC 512 und DIN 40046, DIN IEC 68

Thermoplast. Kunststoff, glasfaserverst. f. Grenztemp. Kontaktoberfläche Ausführung	-55 bis + 125 °C versilbert vergoldet entsprechend DIN 41618	-55 bis + 155 °C versilbert vergoldet entsprechend VG 95 322 ¹⁾
---	---	---

Elektrische Kennwerte

Strombelastbarkeit je Kontakt bei Umgebungstemperatur + 20°C	6 A	4,5 A	8 A	6 A
+ 70°C	5 A	3,5 A	6,5 A	5 A
+ 100°C	3 A	2 A	5 A	4 A
Betriebsspannung	je nach den Sicherheitsbestimmungen des verwendeten Geräts ²⁾			
Kleinste Luftstrecke zwischen den Kontakten	1 mm			
Kleinste Kriechstrecke zwischen den Kontakten	1 mm			
Spannungsfestigkeit (Prüfspannung) bei Luftdruck 860 bis 1060 mbar	1150 V, 50 Hz			
300 mbar, 8500 m über NN	380 V, 50 Hz			
Sprühspannung	≥ 1150 V			
Durchgangswiderstand	≤ 5 mΩ	≤ 8 mΩ	≤ 5 mΩ	≤ 8 mΩ
Isolationswiderstand	≥ 10 ⁶ MΩ			
Betriebskapazitäten				
zwischen Kontakten in einer Reihe	etwa 2,0 pF			
zwischen Kontakten benachbarter Reihen	etwa 1,6 pF			
zwischen einem Kontakt u. Montageplatte	etwa 2,7 pF			

Mechanische und klimatische Kennwerte

Lebensdauer	≥ 1000 Steckzyklen			
Dynamische Beanspruchungen				
Schwingen, 20 gn, 10 bis 2000 Hz	keine Unterbrechung ≥ 1 ms			
Stoßen, 50 gn, 11,5 ms	keine Unterbrechung ≥ 1 ms			
Brennbarkeit der Isolierwerkstoffe	entsprechend UL 94-V0			
Grenztemperaturbereich	-55 bis + 125 °C	I	-55 bis + 155 °C	
	10polig	20polig	26polig	39polig
Kraft zum Stecken/Ziehen	≤ 33 N	≤ 67 N	≤ 86 N	≤ 130 N
Gewichte (Nennwert)	Messerleiste ca. 10 g	20 g	25 g	35 g
	Federleiste ca. 12 g	22 g	27 g	37 g

¹⁾ Elektronikprüfzeichen des VDE, Anerkennungsnummer 404.26/2.76

²⁾ Nach IEC Publ. 130-1, Ausgabe 1962, Abschnitt 14.5 mit Anhang B beträgt für die angegebenen Luft- und Kriechstrecken die zulässige Spitzenspannung 460 V. Für den Fall, daß VDE 0110 anzuwenden ist, beträgt für Isolationsgruppe A die Reihenspannung 300 V- oder 250 V_{eff}.

Steckverbinder nach DIN 41618 RP 618

Messerleisten mit Lötösen für freie Verdrahtung
oder mit Lötstiften für gedruckte Schaltungen

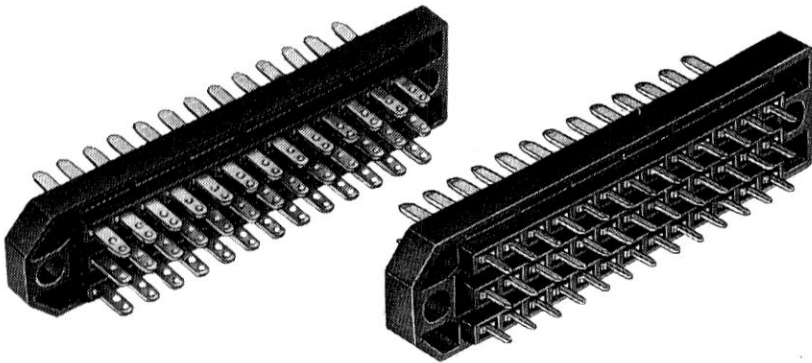

Polzahl	Baugröße	Maße in mm	
		A±0,2	B±0,15
10	1	47	38
20	3	71	62
26	4	83	74
39	5	83	74

10- bis 26polig
Lötösen

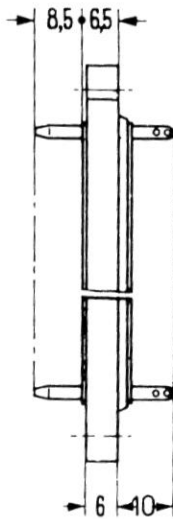

Lötstifte

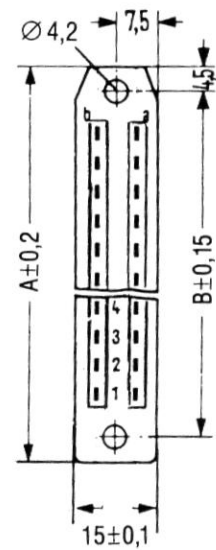
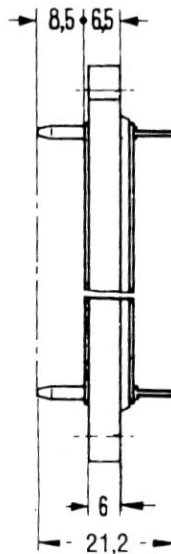

39polig
Lötösen

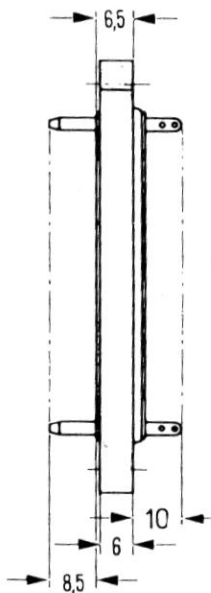

Lötstifte

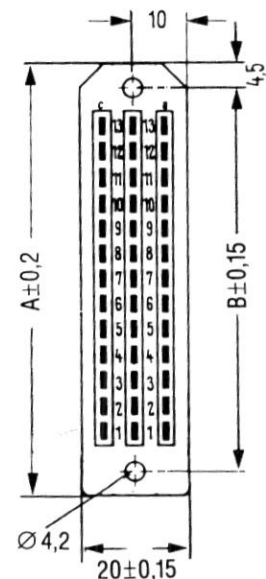
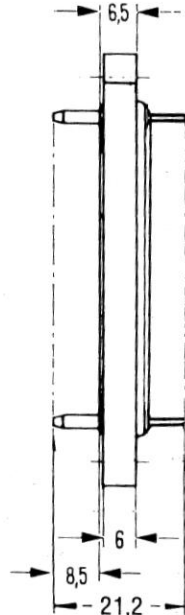

7

Steckverbinder nach DIN 41618 RP 618

Federleisten mit Lötösen für freie Verdrahtung
oder mit Lötstiften für gedruckte Schaltungen

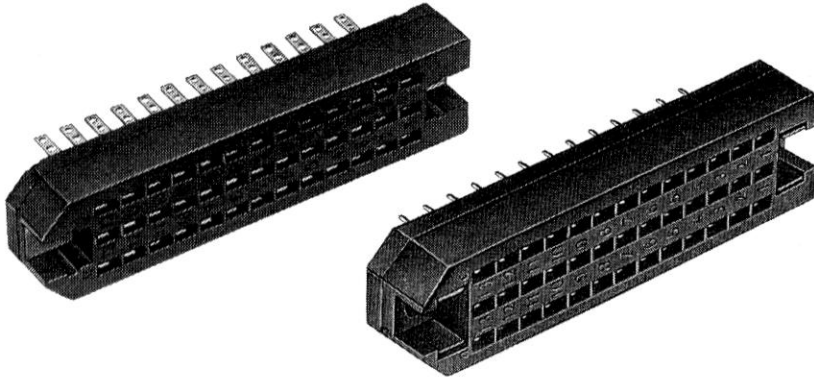

Polzahl	Baugröße	Maße in mm	
		A±0,2	B±0,15
10	1	47	38
20	3	71	62
26	4	83	74
39	5	83	74

10- bis 26polig

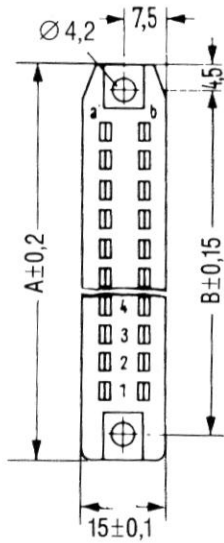

Lötösen

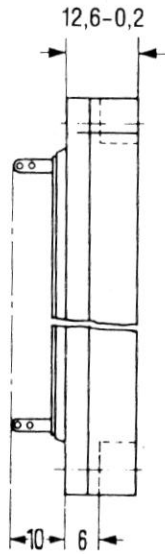

Lötstifte

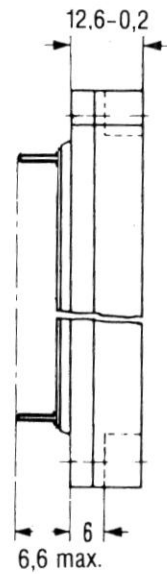

39polig

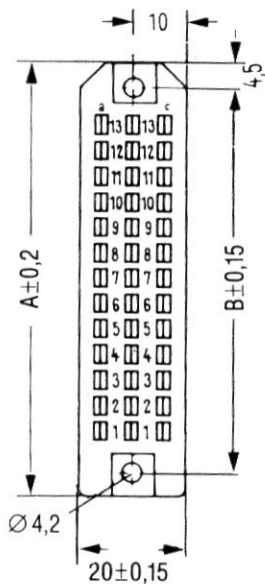

Lötösen

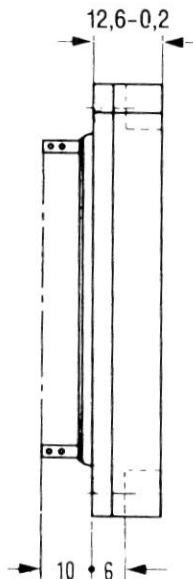

Lötstifte

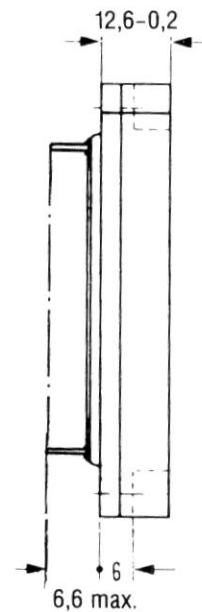

Steckverbinder nach DIN 41618 RP 618

Montagelochung (Bauteilseite) für gedruckte Schaltungen
10-, 20- und 26polige Ausführungen

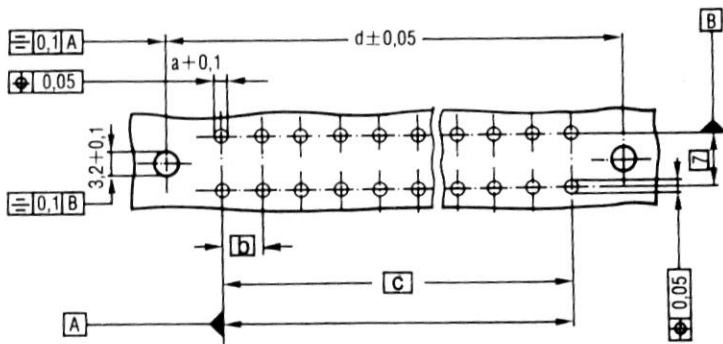

Polzahl	Abmessungen in mm			d ± 0,05	
	a + 0,1 Messerl.	a + 0,1 Federl.*)	b		c
10	1,6	1,3 bis 1,6	5,7	4 x 5,7 = 22,8	38
20	1,6	1,3 bis 1,6	5,2	9 x 5,2 = 46,8	62
26	1,6	1,3 bis 1,6	4,9	12 x 4,9 = 58,8	74
39	1,6	1,3 bis 1,6			

*) Wahlweise zwischen 1,3 und 1,6

39polige Ausführung

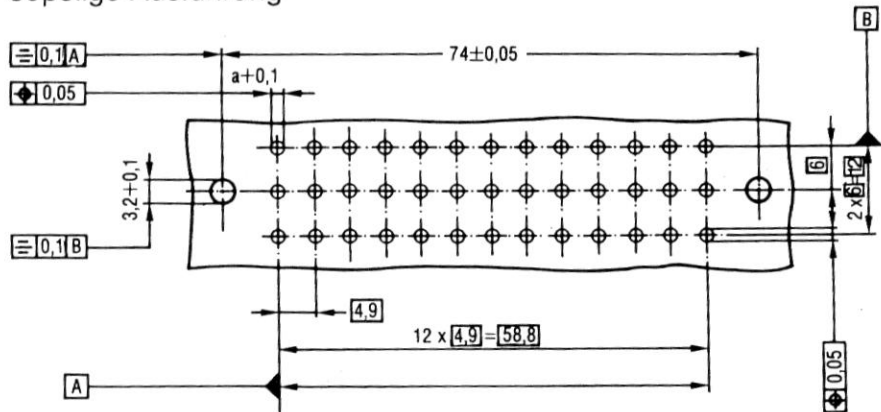

Montageausschnitte für freie Verdrahtung siehe Seite 7.25

Einbaurichtlinien

Messerleiste

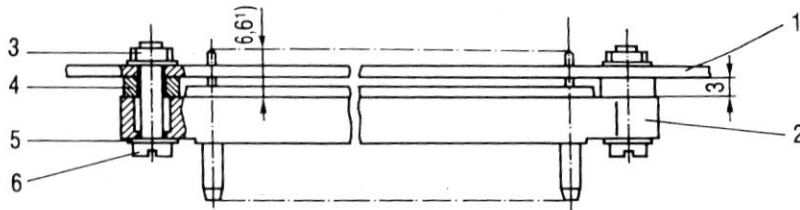

Federleiste

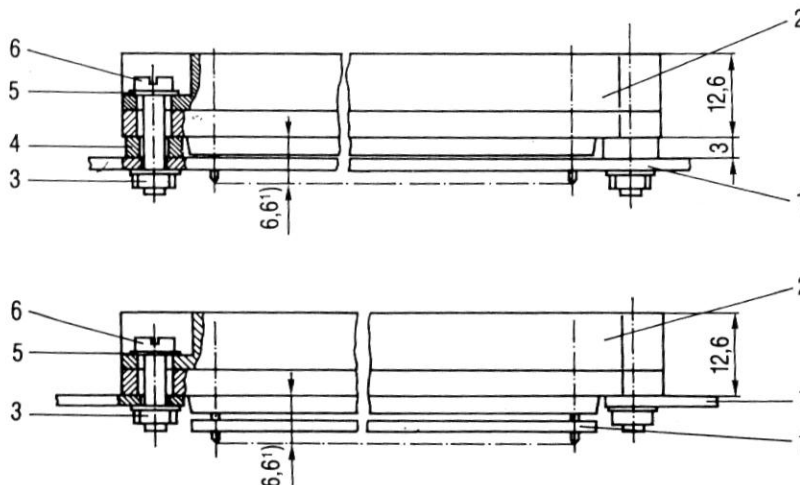

Nr.	Stück	Benennung
1	1	Leiterpl. od. Folie
2	1	Messer- od. Federleiste
3	2	Sechskantmutter B M3 DIN 439-04
4	2	Rohr (∅ 8x2x6 lang) C42334-A40-C69--6
5	4	Scheibe A 3.2 DIN 125
6	2	Zylinderschraube M3 x ... DIN 84-5.8
7	1	Montageplatte

1) Größtmaß

Steckverbinder nach DIN 41618 RP 618

Bestellangaben

Messer- und Federleisten mit Lötösen für freie Verdrahtung

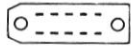
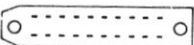
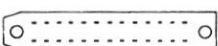
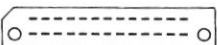
Ausführung				entspr. DIN 41618		entspr. VG 95322		
Grenztemperatur Isolierwerkstoff				-55 bis + 125 °C		-55 bis + 155 °C		
Kontaktfläche				versilbert	vergoldet	versilbert	vergoldet	
Steckverbinder	Bau- größe	Pol- zahl	Leiste	Bestellbezeichnung C42334-				Verp.- Einheit Stück
	1	10	Messer	-A45-A3	-A45-A13	-A45-A5	-A45-A15	10
			Feder	-A45-A4	-A45-A34	-A45-A6	-A45-A36	10
	3	20	Messer	-A47-A3	-A47-A13	-A47-A5	-A47-A15	10
			Feder	-A47-A4	-A47-A34	-A47-A6	-A47-A36	10
	4	26	Messer	-A48-A3	-A48-A13	-A48-A5	-A48-A15	10
			Feder	-A48-A4	-A48-A34	-A48-A6	-A48-A36	10
	5	39	Messer	-A49-A3	-A49-A13	-A49-A5	-A49-A15	10
			Feder	-A49-A4	-A49-A34	-A49-A6	-A49-A36	10

Messer- und Federleisten mit Lötstiften für gedruckte Schaltungen

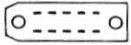
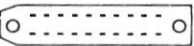
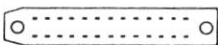
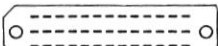
Ausführung				entspr. VG 95322		
Grenztemperatur Isolierwerkstoff				-55 bis + 155 °C		
Kontaktfläche				versilbert	vergoldet	
Steckverbinder	Bau- größe	Pol- zahl	Leiste	Bestellbezeichnung C42334-		Verp.- Einheit Stück
	1	10	Messer	-A45-A7	—	10
			Feder	-A45-A8	—	10
	3	20	Messer	-A47-A7	—	10
			Feder	-A47-A8	—	10
	4	26	Messer	-A48-A7	—	10
			Feder	-A48-A8	—	10
	5	39	Messer	-A49-A7	—	10
			Feder	-A49-A8	—	10

Distrelec
Distrelec Schuricht GmbH
Lise-Meitner-Strasse 4, 28359 Bremen

Steckverbinder nach DIN 41618 RP 618

Messersteckverbinder RP 618 20polig + 2 Hochspannungskontakte

Diese 22polige Steckkontaktleiste hat die gleichen Abmessungen, die gleiche Kontaktgröße und -teilung wie die 26polige Bauform (Seite 7.5 und 7.6)

Besondere Merkmale

An Stelle der sechs mittleren Kontakte sind mit vergrößerten Luft- und Kriechstrecken nur zwei Kontakte eingesetzt. Somit können an diesen Kontakten höhere Versorgungsspannungen bis etwa 1,2 kV oder auch Netzspannungen (z. B. wenn Isolationsgruppe C nach VDE 0110 gefordert ist) liegen.

Technische Daten

Es gelten die Kennwerte der Spalte Isolierwerkstoffe für Grenztemperatur -55 bis $+155$ °C, Seite 7.4; zusätzlich für die Kontakte 6 und 7:

Betriebsspannung	je nach den Sicherheitsbestimmungen des verwendeten Geräts ¹⁾	
	860 bis 1060 mbar (NN)	300 mbar (8500 m ü. NN)
Kleinste Luftstrecke zwischen den Kontakten 6 und 7	3,5 mm ²⁾	
Kleinste Kriechstrecke	zwischen den Kontakten 6 und 7	7 mm
	zwischen Kontakt 6 oder 7 und Nachbarkontakten	7 mm
	zwischen Kontakt 6 oder 7 und Montageplatte	8 mm
Spannungsfestigkeit (Prüfspannung)	bei Luftdruck:	
	860 bis 1060 mbar (NN)	300 mbar (8500 m ü. NN)
	zwischen den Kontakten 6 und 7	2,5 kV, 50 Hz
zwischen Kontakt 6 oder 7 und Nachbarkontakten	3,1 kV, 50 Hz	1 kV, 50 Hz
zwischen Kontakt 6 oder 7 und Montageplatte	3,6 kV, 50 Hz	1,2 kV, 50 Hz

¹⁾ Nach IEC Publ. 130-1, Ausgabe 1962, Abschnitt 14.5 in Verbindung mit Anhang B beträgt für die angegebenen Luft- und Kriechstrecken die zulässige Spitzenspannung 1,3 kV. Für den Fall, daß VDE 0110 anzuwenden ist, beträgt für Isolationsgruppe A die Reihenspannung 1,2 kV_{eff} oder 1,0 kV_{eff}.

²⁾ Es wird empfohlen, Lötstelle und Lötöse mit festgelegtem Isolier- oder Schrumpfschlauch zu überziehen.

Distrelec
Distrelec Schuricht GmbH
Lise-Meitner-Strasse 4, 28359 Bremen

7

Steckverbinder nach DIN 41618 RP 618

Messer- und Federleiste mit Hochspannungskontakten
mit Lötösen für freie Verdrahtung

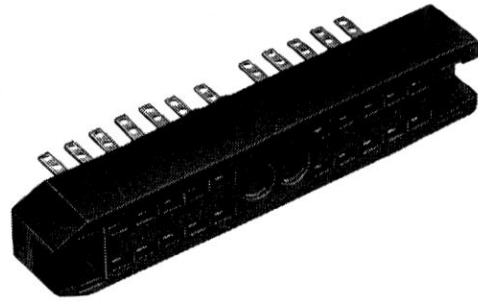
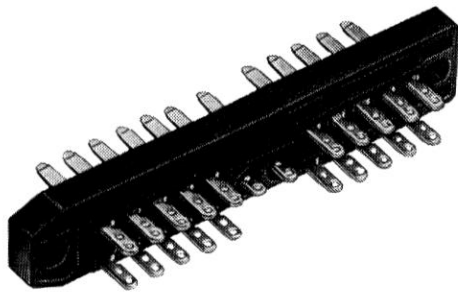

Messerleiste

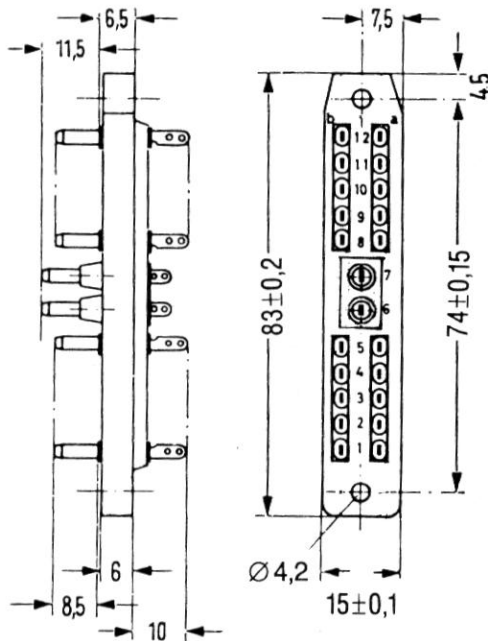

Federleiste

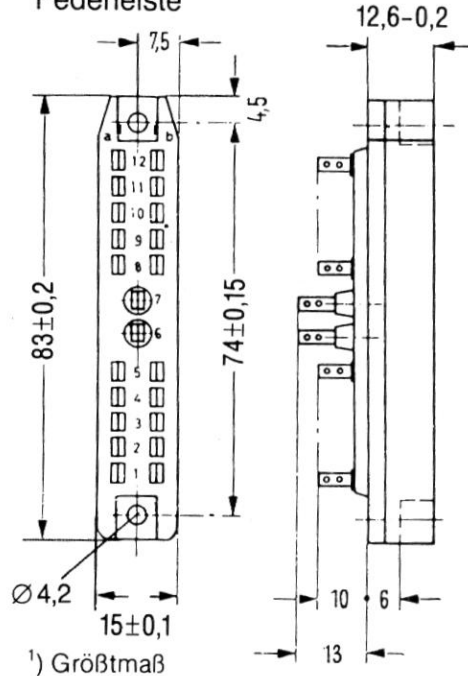

Montageausschnitte für freie Verdrahtung siehe Seite 7.25

Einbau

Es gelten die gleichen Bedingungen wie auf Seite 7.25. Wegen der vorgezogenen Hochspannungskontakte muß jedoch beim Kippen quer zur Längsachse des Steckverbinders der Drehpunkt weiter entfernt von der Leiste liegen; das Maß min. 25 mm muß vergrößert werden auf min. 36 mm.

Bestellangaben

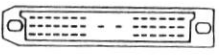
Ausführung				entspr. VG 95322		
Grenztemperatur Isolierwerkstoff				-55 bis + 155 °C		
Kontaktoberfläche				versilbert	vergoldet	
Steckverbinder	Bau- größe	Pol- zahl	Leiste	Bestellbezeichnung C42334-		Verp.- Einheit Stück
	4	20x2HS	Messer Feder	-A220-A5 -A220-A6	-A220-A15 -A220-A36	10

HS = Hochspannungskontakte

Steckverbinder nach DIN 41622 RP 622

Messersteckverbinder RP 622

Technische Daten

Beanspruchungen, Meß- und Prüfverfahren nach DIN 41640, DIN IEC 512 und DIN 40046, DIN IEC 68

Thermoplast. Kunststoff, glasfaserverst. f. Grenztemp. Kontaktoberfläche Ausführung	-55 bis +125 °C		-55 bis +155 °C	
	versilbert	vergoldet	versilbert	vergoldet
	entsprechend DIN 41622		entsprechend VG 95322 ¹⁾	

Elektrische Kennwerte

Strombelastbarkeit je Kontakt				
bei Umgebungstemperatur + 20 °C	8 A	6 A	10 A	8 A
+ 70 °C	6 A	4 A	8 A	6 A
+ 100 °C	4 A	3 A	6 A	5 A
Betriebsspannung	je nach den Sicherheitsbestimmungen des verwendeten Geräts ²⁾			
Kleinste Luftstrecke zwischen den Kontakten	1,5 mm			
Kleinste Kriechstrecke zwischen den Kontakten	1,5 mm			
Spannungsfestigkeit (Prüfspannung)				
bei Luftdruck 860 bis 1060 mbar	1500 V, 50 Hz			
300 mbar, 8500 m über NN	500 V, 50 Hz			
Sprühspannung	≥ 1500 V			
Durchgangswiderstand	≤ 5 mΩ	≤ 8 mΩ	≤ 5 mΩ	≤ 8 mΩ
Isolationswiderstand	≥ 10 ⁶ MΩ			
Betriebskapazitäten				
zwischen Kontakten in einer Reihe	etwa 2 pF			
zwischen Kontakten benachbarter Reihen	etwa 1,8 pF			
zwischen einem Kontakt u. Montageplatte	etwa 2,8 pF			

Mechanische und klimatische Kennwerte

Lebensdauer	≥ 1000 Steckzyklen				
Dynamische Beanspruchungen					
Schwingen, 20 gn, 10 bis 2000 Hz	keine Unterbrechung ≥ 1 ms				
Stoßen, 50 gn, 11,5 ms	keine Unterbrechung ≥ 1 ms				
Brennbarkeit der Isolierwerkstoffe	entsprechend UL 94-V0				
Grenztemperaturbereich	-55 bis +125 °C		-55 bis +155 °C		
	8polig	12polig	16polig	20polig	30polig
Kraft zum Stecken/Ziehen	≤ 25 N	≤ 40 N	≤ 53 N	≤ 67 N	≤ 100 N
Gewichte (Nennwert)					
Messerleiste ca.	10 g	12 g	18 g	20 g	32 g
Federleiste ca.	11 g	15 g	21 g	22 g	37 g

¹⁾ Elektronikprüfzeichen des VDE, Anerkennungsnummer 404.26/2.76

²⁾ Nach IEC Publ. 130-1, Ausgabe 1962, Abschnitt 14.5 mit Anhang B beträgt für die angegebenen Luft- und Kriechstrecken die zulässige Spitzenspannung 560 V. Für den Fall, daß VDE 0110 anzuwenden ist, beträgt für Isolationsgruppe A die Reihenspannung 450 V- oder 380 V-eff.

Distrelec Distrelec Schuricht GmbH
Lise-Meitner-Strasse 4, 28359 Bremen

Steckverbinder nach DIN 41622 RP 622

Messerleisten mit Lötösen für freie Verdrahtung
oder mit Lötstiften für gedruckte Schaltungen

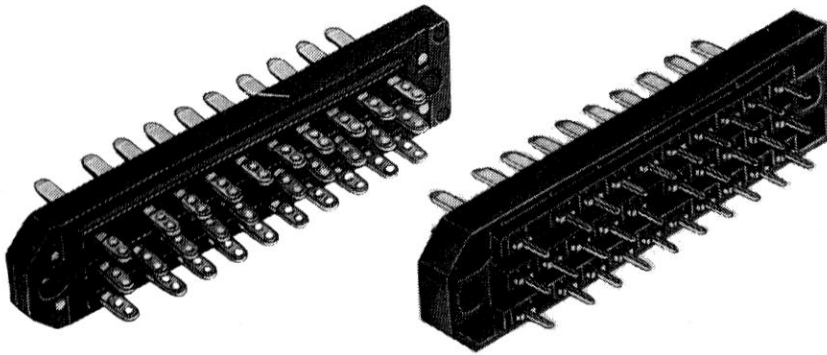

Polzahl	Baugröße	Maße in mm	
		A±0,2	B±0,15
8	1	47	38
12	2	59	50
16	3	71	62
20	4	83	74
30	5	83	74

8- bis 20polig
Lötösen

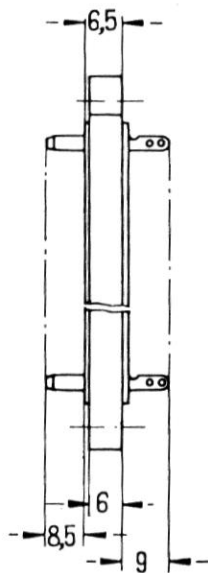

Lötstifte

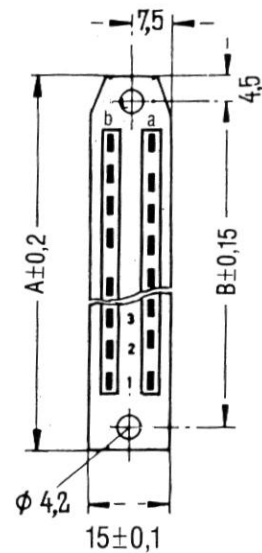
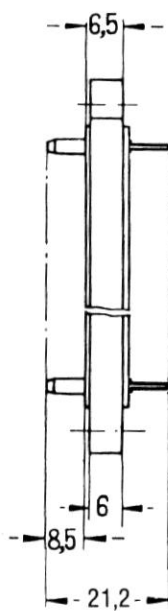

30polig
Lötösen

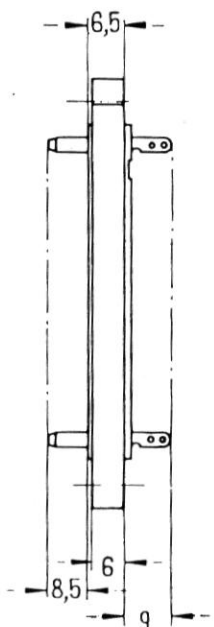

Lötstifte

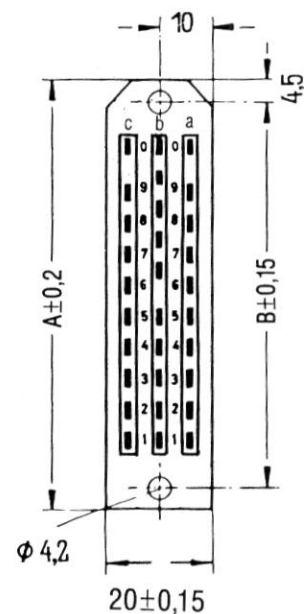
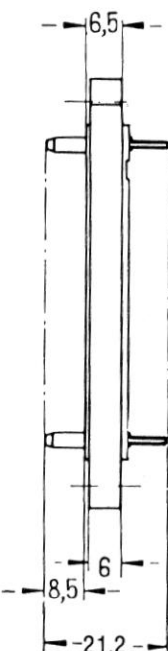

Steckverbinder nach DIN 41622 RP 622

Federleisten mit Lötösen für freie Verdrahtung
oder mit Lötstiften für gedruckte Schaltungen

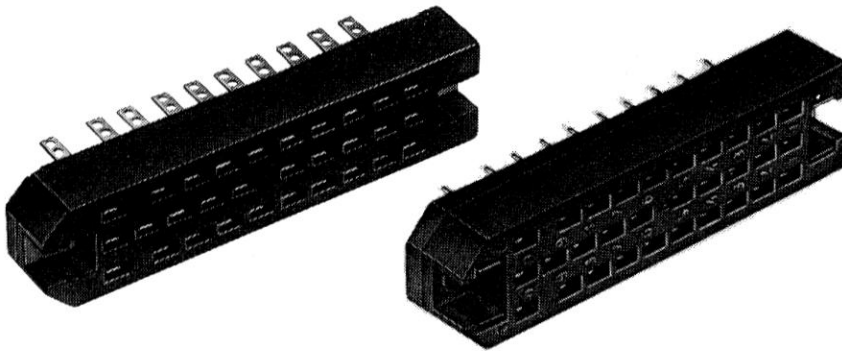

Pol- zahl	Bau- größe	Maße in mm	
		A±0,2	B±0,15
8	1	47	38
12	2	59	50
16	3	71	62
20	4	83	74
30	5	83	74

8- bis 20polig

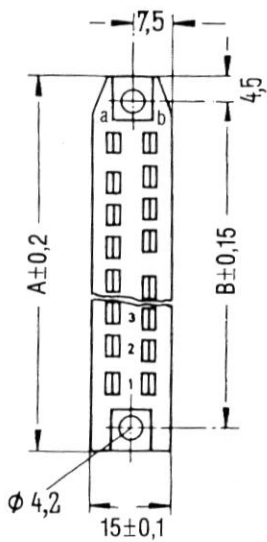

Lötösen

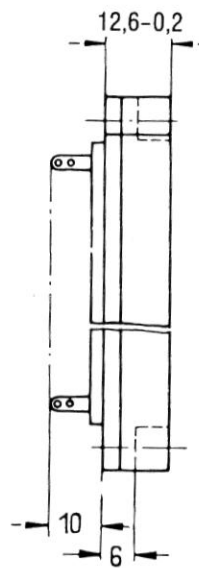

Lötstifte

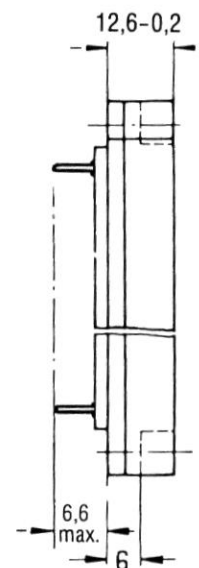

30polig

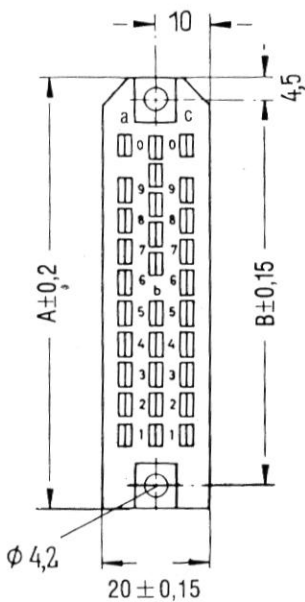

Lötösen

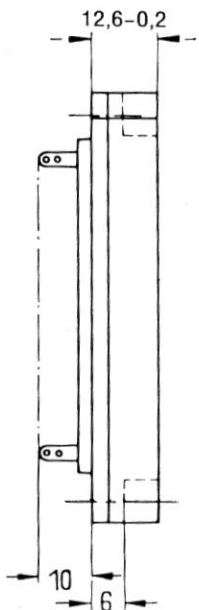

Lötstifte

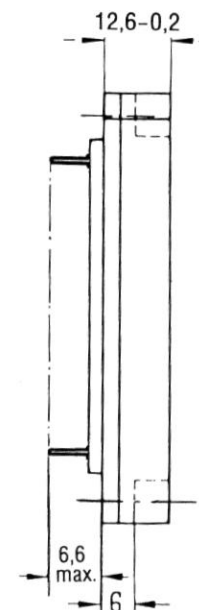

7

Steckverbinder nach DIN 41622 RP 622

Montagelochung (Bauteilseite) für gedruckte Schaltungen
8-, 12-, 16- und 20polige Ausführungen

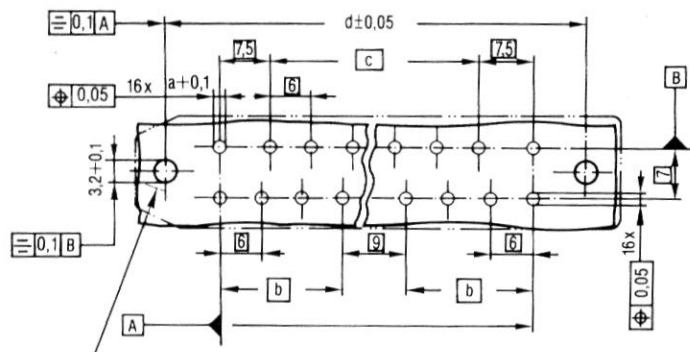

gezeichnet Messerleiste (Federleiste 180° gedreht)

30polige Ausführung

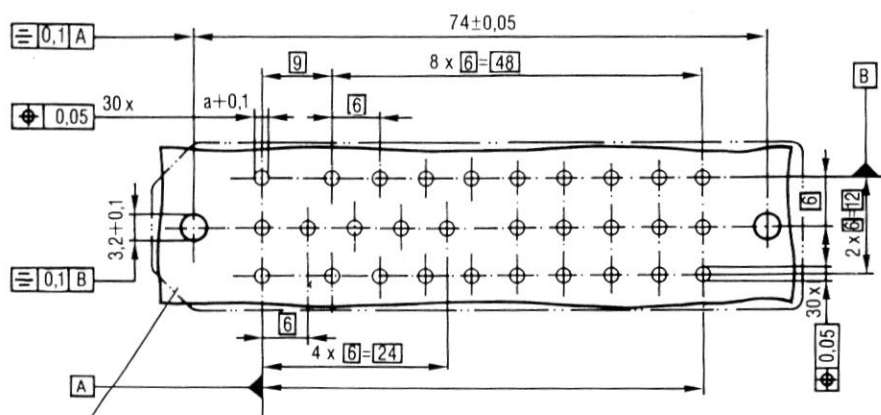

gezeichnet Messerleiste (Federleiste 180° gedreht)

Montageausschnitte für freie Verdrahtung siehe Seite 7.25
Einbaurichtlinien siehe Seite 7.7





Polzahl	Abmessungen in mm				$d \pm 0,05$
	Messerleiste	$a+0,1$ Federleiste*)	b	c	
8	1,6	1,3 bis 1,6	$1 \times 6 = 6$	$1 \times 6 = 6$	38
12	1,6	1,3 bis 1,6	$2 \times 6 = 12$	$3 \times 6 = 18$	50
16	1,6	1,3 bis 1,6	$3 \times 6 = 18$	$5 \times 6 = 30$	62
20	1,6	1,3 bis 1,6	$4 \times 6 = 24$	$7 \times 6 = 42$	74
30	1,6	1,3 bis 1,6			

*) Wahlweise zwischen 1,3 und 1,6



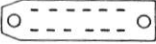

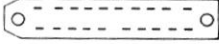
Steckverbinder nach DIN 41622 RP 622

Bestellangaben

Messer- und Federleisten mit Lötösen für freie Verdrahtung

Ausführung				entspr. DIN 41622		entspr. VG 95322		
Grenztemperatur Isolierwerkstoff				-55 bis + 125 °C		-55 bis + 155 °C		
Kontaktfläche				versilbert	vergoldet	versilbert	vergoldet	
Steckverbinder	Bau- größe	Pol- zahl	Leiste	Bestellbezeichnung C42334-				Verp.- Einheit Stück
	1	8	Messer	-A40-A3	-A40-A13	-A40-A5	-A40-A15	10
			Feder	-A40-A4	-A40-A34	-A40-A6	-A40-A36	10
	2	12	Messer	-A41-A3	-A41-A13	-A41-A5	-A41-A15	10
			Feder	-A41-A4	-A41-A34	-A41-A6	-A41-A36	10
	3	16	Messer	-A42-A3	-A42-A13	-A42-A5	-A42-A15	10
			Feder	-A42-A4	-A42-A34	-A42-A6	-A42-A36	10
	4	20	Messer	-A43-A3	-A43-A13	-A43-A5	-A43-A15	10
			Feder	-A43-A4	-A43-A34	-A43-A6	-A43-A36	10
	5	30	Messer	-A44-A3	-A44-A13	-A44-A5	-A44-A15	10
			Feder	-A44-A4	-A44-A34	-A44-A6	-A44-A36	10

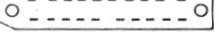
Messer- und Federleisten mit Lötstiften für gedruckte Schaltungen

Ausführung				entspr. VG 95322		
Grenztemperatur Isolierwerkstoff				-55 bis + 155 °C		
Kontaktfläche				versilbert		
Steckverbinder	Bau- größe	Pol- zahl	Leiste	Bestellbezeichnung C42334-		Verp.- Einheit Stück
	1	8	Messer	-A40-A7		10
			Feder	-A40-A8		10
	2	12	Messer	-A41-A7		10
			Feder	-A41-A8		10
	3	16	Messer	-A42-A7		10
			Feder	-A42-A8		10
	4	20	Messer	-A43-A7		10
			Feder	-A43-A8		10
	5	30	Messer	-A44-A7		10
			Feder	-A44-A8		10

7

Steckverbinder ähnlich DIN 41618 RP 300

Messersteckverbinder RP 300 mit höherer Kontaktdichte (High Density)

Die Steckverbinderreihe RP 300 hat die gleichen Einbaubedingungen und Einbaumaße nach DIN 41618 und DIN 41622 wie die Steckverbinder RP 618 und RP 622.

Besondere Merkmale

- Einheitlicher Abstand zwischen Montageebene im Gestell und Geräteeinsatz von 20,1 mm bis 22 mm
- Fangbereich in Längsrichtung $\pm 0,15$ mm und in der Querrichtung $\pm 0,1$ mm bei festem Einbau
- Ein Schutzkragen am Isolierkörper sichert polrichtiges Stecken
- Zur Erleichterung des Lötvorgangs sind bei den Federleisten die mittlere Reihe (bei 3reihigen Leisten) bzw. die mittleren 2 Reihen (bei 4reihigen Leisten) mit längeren Lötösen bestückt.

Ausführung

- Messer- und Federleisten 21-, 33-, 42-, 54- und 72polig, Kontaktmesser 1,4 mm x 1 mm
- Mit Lötösen für freie Verdrahtung; als Sonderbauformen mit um 1,5 mm voreilenden Kontakten und mit Hochspannungskontakten (erhöhte Isolierung) oder mit Lötstiften für gedruckte Schaltungen
- Codiermöglichkeit durch Verwendung von Codierteilen
- Zur Verwendung als Kabelstecker ist der Einbau in Leitungsstecker-Gehäuse möglich. Einschränkung beim Einschwenken.

Hinweis: bei verriegelbaren Leitungssteckern mit schräger Kabeleinführung dürfen keine Paß- oder Rastteile sowie Codierteile verwendet werden.

Werkstoffe

- Isolierkörper: Thermoplastischer Kunststoff, glasfaserverstärkt
- Messer- und Federkontakte: Kupferlegierung
- Kontaktoberfläche: vernickelt und hartvergoldet
- Anschlüsse: verzinkt oder vernickelt/vergoldet

Anschließbare Drähte

- \varnothing 0,25 mm bis 0,8 mm

Distrelec

Distrelec Schuricht GmbH
Lise-Meitner-Strasse 4, 28359 Bremen

Steckverbinder ähnlich DIN 41618 RP 300

Technische Daten

Beanspruchungen, Meß- und Prüfverfahren nach DIN 41640, DIN IEC 512 und DIN 40046, DIN IEC 68

Elektrische Kennwerte

Strombelastbarkeit je Kontakt

bei Umgebungstemperatur + 20 °C	4,5 A
+ 70 °C	3,0 A
+ 100 °C	2,0 A

Betriebsspannung je nach den Sicherheitsbestimmungen des verwendeten Geräts¹⁾

Kleinste Luftstrecke zwischen den Kontakten	0,8 mm
Kleinste Kriechstrecke zwischen den Kontakten	1,0 mm

Spannungsfestigkeit (Prüfspannung)	
bei Luftdruck 860 bis 1060 mbar	980 V, 50 Hz
300 mbar, 8500 m über NN	325 V, 50 Hz

Sprühspannung ≥ 980 V

Durchgangswiderstand ≤ 15 m Ω

Isolationswiderstand $\geq 10^6$ M Ω

Betriebskapazitäten

zwischen den Kontakten in einer Reihe	≤ 2 pF
zwischen den Kontakten benachbarter Reihen	$\leq 1,8$ pF
zwischen einem Kontakt und der Montageplatte	$\leq 4,0$ pF

Induktivität bei $f = 1$ kHz etwa 25 nH

Grenzfrequenz ~ 500 MHz

Mechanische und klimatische Kennwerte

Lebensdauer ≥ 1000 Steckzyklen oder ≥ 200 Steckzyklen

Dynamische Beanspruchungen

Schwingen, 20 gn, 10 bis 2000 Hz	keine Unterbrechung ≥ 1 ms
Stoßen, 50 gn, 11,5 ms	keine Unterbrechung ≥ 1 ms

Brennbarkeit der Isolierwerkstoffe

entsprechend UL 94-V1

Grenztemperaturbereich

-55 bis +125 °C

	21polig	33polig	42polig	54polig	72polig
Kraft zum Stecken/Ziehen	≤ 35 N	≤ 55 N	≤ 70 N	≤ 90 N	≤ 120 N
Gewichte		Messerleiste ca.			
	13 g	16 g	19 g	23 g	31 g
	12 g	15 g	18 g	23 g	32 g
		Federleiste ca.			

¹⁾ Nach IEC-Publ. 130-1, Ausgabe 1962, Abschnitt 14.5 mit Anhang B beträgt für die angegebenen Luft- und Kriechstrecken die zulässige Spitzenspannung 350 V. Für den Fall, daß VDE 0110 anzuwenden ist, beträgt für Isolationsgruppe A die Bezugsspannung 300 V_{eff} oder 250 V_{eff}.

Distrelec

Distrelec Schuricht GmbH

Lise-Meitner-Strasse 4, 28359 Bremen

7

Steckverbinder ähnlich DIN 41618 RP 300

Messerleisten mit Lötösen für freie Verdrahtung
oder mit Lötstiften für gedruckte Schaltungen

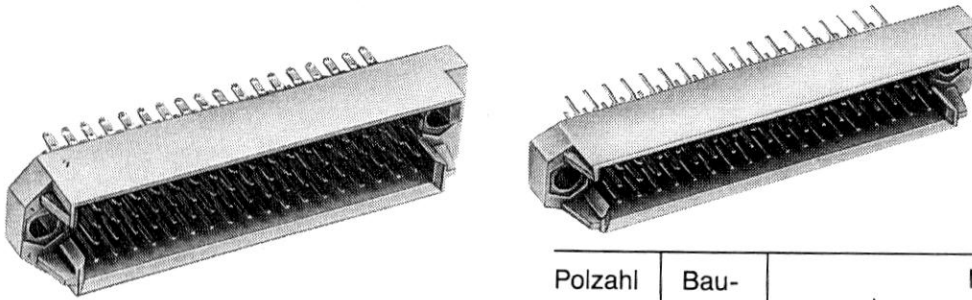

Polzahl	Bau- größe	Maße in mm				
		A±0,2	B±0,15	C	D	E+0,1
21	1	47	38	6	21	27,2
33	2	59	50	10	35	41,2
42	3	71	62	13	45,5	51,7
54	4	83	74	17	59,5	65,1
72	5	83	74	17	59,5	65,1

21- bis 54polig
Lötösen

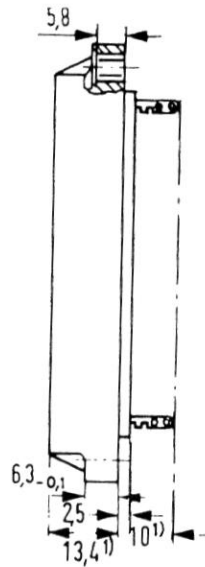

Lötstifte

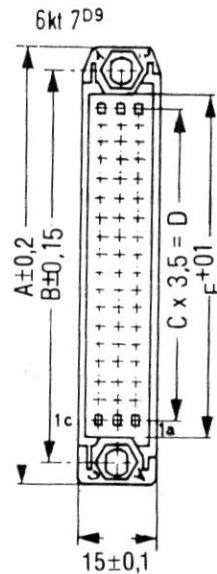
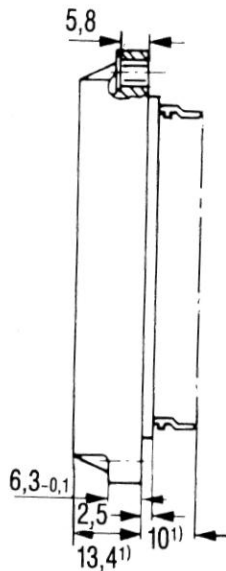

72polig
Lötösen

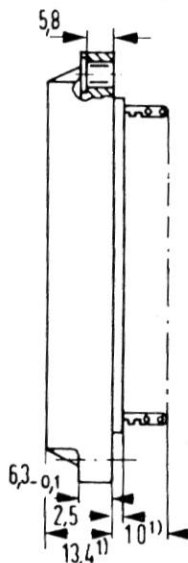

Lötstifte

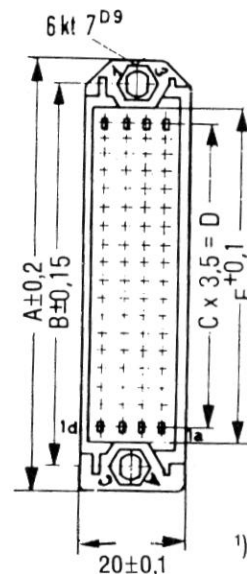
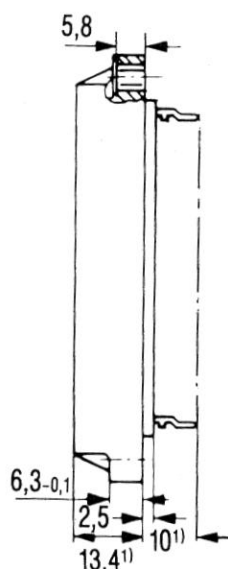

1) Größtmaß

Steckverbinder ähnlich DIN 41618 RP 300

Federleisten mit Lötösen für freie Verdrahtung
oder mit Lötstiften für gedruckte Schaltungen

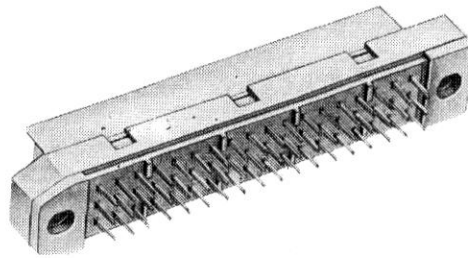
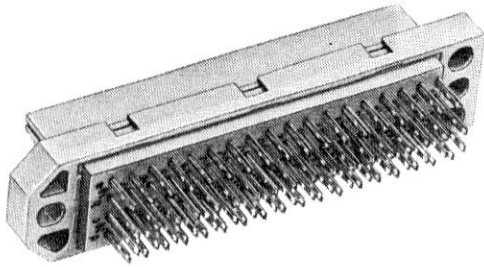

Polzahl	Bau- größe	Maße in mm				
		A±0,2	B±0,15	C	D	E+0,1
21	1	47	38	6	21	27,2
33	2	59	50	10	35	41,2
42	3	71	62	13	45,5	51,7
54	4	83	74	17	59,5	65,1
72	5	83	74	17	59,5	65,1

21- bis 54polig

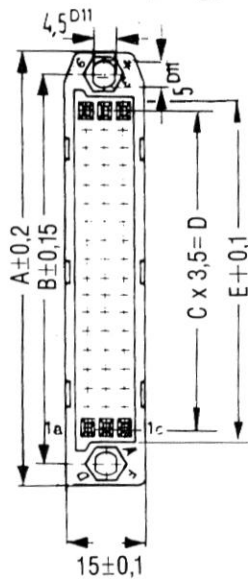

Lötösen

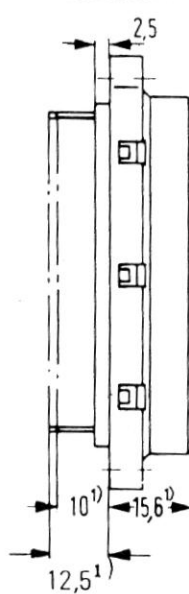

Lötstifte

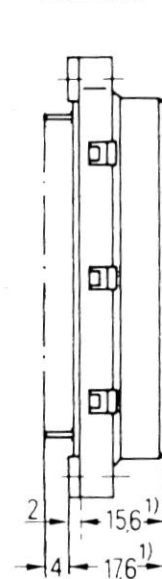

72polig

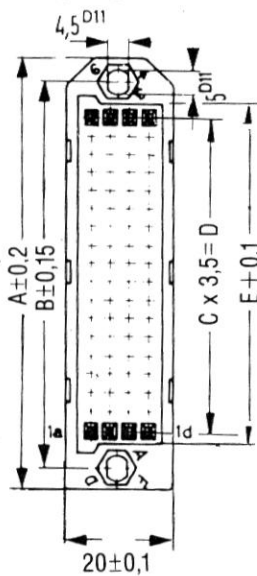

Lötösen

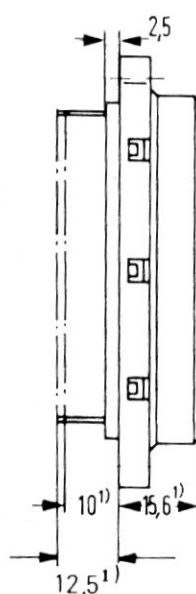

Lötstifte

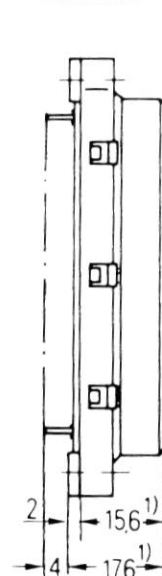

1) Größtmaß



Steckverbinder ähnlich DIN 41618 RP 300

Montagelochung (Bauteileseite) für gedruckte Schaltungen
21-, 33-, 42- und 54polige Ausführungen

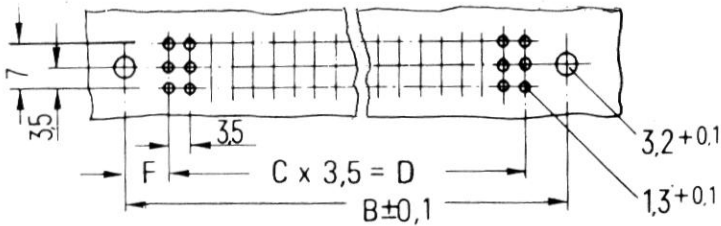

72polige Ausführung

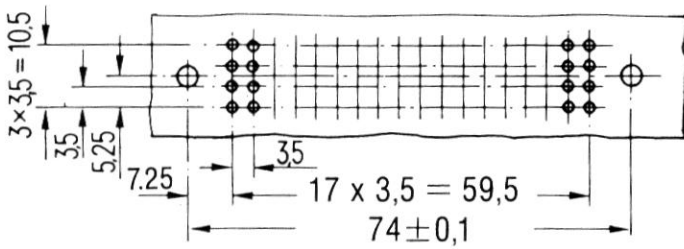

Montageausschnitte siehe Seite 7.25

Polzahl	Baugröße	Maße in mm			
		B±0,1	C	D	F
21	1	38	6	21	8,5
33	2	50	10	35	7,5
42	3	62	13	45,5	8,25
54	4	74	17	59,5	7,25
72	5				

Empfohlen werden durchkontaktierte Löcher. Die »schwimmenden« Kontakte vor dem Schwallen in Kammermitte fixieren - z. B. auf die einzuschwallende Federleiste eine Messerleiste aufstecken

Einbaurichtlinien

Messerleiste

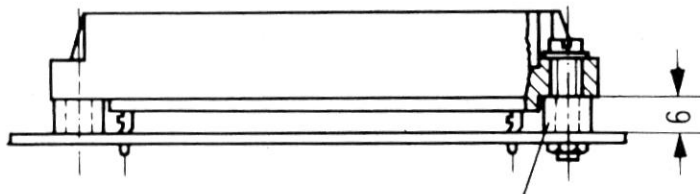

Abstandshülse

Federleiste

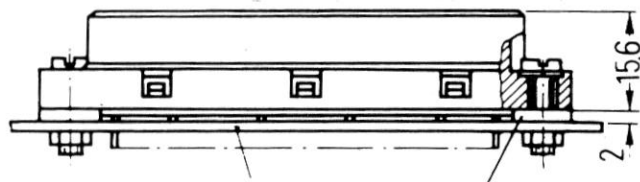

Leiterplatte Flansch, abbrechbar

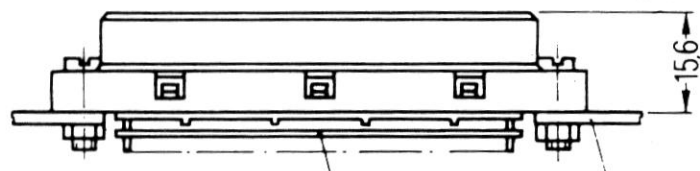

Folie oder Leiterplatte Montageplatte

Distrelec

Distrelec Schuricht GmbH



Lise-Meitner-Strasse 4, 28359 Bremen

Steckverbinder ähnlich DIN 41618 RP 300

Bestellangaben

Lebensdauer				≥ 200 Steckzyklen	≥ 1000 Steckzyklen	
Steckverbinder	Bau- größe	Pol- zahl	Leiste	Bestellbezeichnung C42334-		Verp.-Einh. Stück

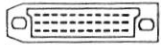
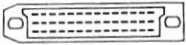
Messer- und Federleisten mit Lötösen für freie Verdrahtung

	1	21	Messer Feder		-A300-A13 -A300-A14	10
	2	33	Messer Feder	-A301-A23	-A301-A13 -A301-A14	10
	3	42	Messer Feder	-A302-A23	-A302-A13 -A302-A14	10
	4	54	Messer Feder	-A303-A23	-A303-A13 -A303-A14	10
	5	72	Messer Feder	-A304-A23	-A304-A13 -A304-A14	10

Messer- und Federleisten mit Lötstiften für gedruckte Schaltungen

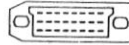
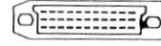
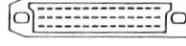
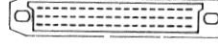
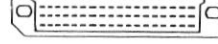
	1	21	Messer		-A300-A17	10
	2	33	Messer		-A301-A17	10
	3	42	Messer Feder		-A302-A17 -A302-A18	10
	4	54	Messer Feder		-A303-A17 -A303-A18	10
	5	72	Messer Feder		-A304-A17 -A304-A18	10

Distrelec

Distrelec Schuricht GmbH

Lise-Meitner-Strasse 4, 28359 Bremen

7

Steckverbinder ähnlich DIN 41618 RP 300

Messer- und Federleisten mit Lötösen für freie Verdrahtung

Messerleisten mit voreilenden Kontakten (1,5 mm), 33- bis 72polig

Bestückung: vollbestückt, mit insgesamt
4 voreilenden Messerkontakten
an den Eckpunkten
des Kontaktfeldes

Zugehörige
Maßbilder siehe Seite 7.18 und 7.19

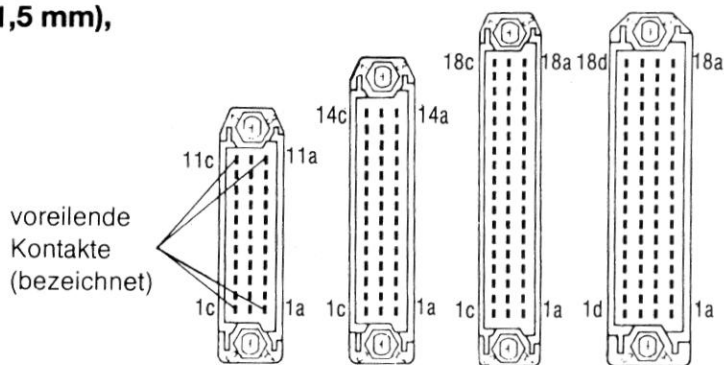

Polzahl	33	42	54	72
Baugröße	2	3	4	5

Messerleisten mit voreilenden Kontakten und Hochspannungskontakten und Federleisten entsprechend teilbestückt, 20- bis 56polig

Bestückung: teilbestückt, mit insgesamt 4 voreilenden Messerkontakten an den Eckpunkten und 2 bzw.
4 Messerkontakten mit erhöhter Isolierung in der Mitte des Kontaktfeldes

Technische Daten

Es gelten die Kennwerte Seite 7.17, zusätzlich gelten für die Kontakte mit erhöhter Isolierung:

	je Kontakt		2 Kontakte parallel (nur bei 56poliger Leiste möglich)	
	Strombelastbarkeit	7 A	9 A	7 A
bei Umgebungstemperatur	+ 20 °C	5,5 A	7 A	
	+ 70 °C	3 A	4,5 A	
	+ 100 °C			
Betriebsspannung	je nach den Sicherheitsbestimmungen des verwendeten Geräts ¹⁾			
Kleinste Luftstrecke	zwischen den Kontakten	3,5 mm	Kontakte geg. Montagepl.	4,5 mm
		5,5 mm		7,0 mm
Kleinste Kriechstrecke				
Spannungsfestigkeit (Prüfspannung)		2500 V		3100 V
	bei Luftdruck 860 bis 1060 mbar	800 V		1000 V
	300 mbar, 8500 m über NN			

Zugehörige Maßbilder
siehe Seite 7.18 und 7.19

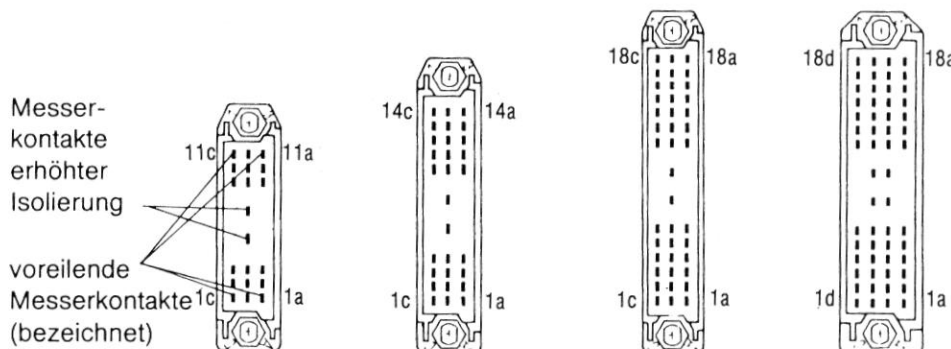

Polzahl	18+2	27+2	39+2	52+4
Messerkontakte erhöhter Isolierung	b5, b7	b6, b8	b8, b10	b8, b10, c8, c10
Baugröße	2	3	4	5



¹⁾ Nach IEC Publ. 130-1, Ausgabe 1962, Abschnitt 14.5 in Verbindung mit Anhang B beträgt für die angegebenen Luft- und Kriechstrecken die zulässige Spitzenspannung 1,3 kV. Für den Fall, daß VDE 0110 anzuwenden ist, beträgt für Isolationsgruppe A die Reihenspannung 1,2 kV_{eff} – oder 1,0 kV_{eff}.

Steckverbinder ähnlich DIN 41618 RP 300

Bestellangaben

Lebensdauer				≥ 200 Steckzyklen	≥ 1000 Steckzyklen	
Steckverbinder	Bau- größe	Pol- zahl	Leiste	Bestellbezeichnung C42334-		Verp.-Einh. Stück

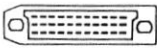
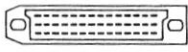
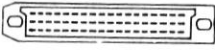
Messerleisten mit 4 voreilenden Kontakten, mit Lötösen für freie Verdrahtung

	2	33	Messer	-A301-A123	-A301-A113	10
	3	42	Messer	-A302-A123	-A302-A113	10
	4	54	Messer	-A303-A123	-A303-A113	10
	5	72	Messer	-A304-A123	-A304-A113	10

Messerleisten mit 4 voreilenden Kontakten und 2 bzw. 4 Hochspannungskontakten und Federleisten teilbestückt, mit Lötösen für freie Verdrahtung

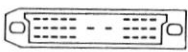
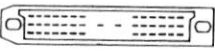
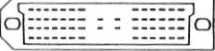
	2	18+2HS 20	Messer Feder	-A301-A223	-A301-A213 -A301-A214	10
	3	27+2HS 29	Messer Feder	-A302-A223	-A302-A213 -A302-A214	10
	4	39+2HS 41	Messer Feder	-A303-A223	-A303-A213 -A303-A214	10
	5	52+4HS 56	Messer Feder	-A304-A223	-A304-A213 -A304-A214	10

HS = Hochspannungskontakte

Distrelec

Distrelec Schuricht GmbH
Lise-Meitner-Strasse 4, 28359 Bremen

Steckverbinder ähnlich DIN 41618 RP 300

Codierteile (für festen Einbau)

Zur Codierung speziell von Leitungssteckern RP 300 mit hoher Kontaktdichte

Der Schutzkragen der Messersteckverbinder gewährleistet bereits ein lagerichtiges Stecken. Zusätzlich ist eine echte Codierung der Steckverbinder mit einem oder zwei Codierteilen möglich, die zusammen mit den Befestigungsschrauben (z. B. Zylinderschraube AM 3 x 12 DIN 84-5,8) montiert werden. Die Kerbe des Codierteiles zeigt in den 6 möglichen Stellungen auf die eingepprägten Buchstaben bzw. Zahlen des Leistenkörpers. Damit sind max. 36 Codierstellungen möglich und ansprechbar.

Werkstoff: Metall

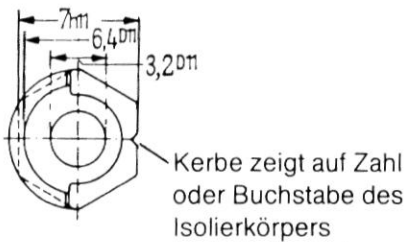
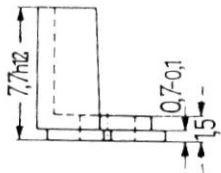

Beispiel: Codierung

Messerleiste

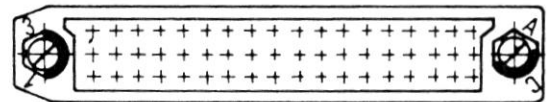

Federleiste

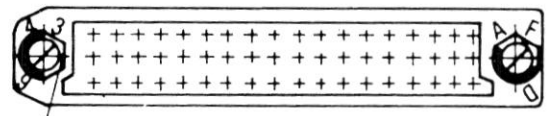

Kerbe des Codierteiles

Montageplatte

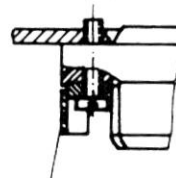

Codierteil

Bestellangaben

Gegenstand	Bestellbezeichnung	Verpackungseinheit
Codierteil	C42334-A303-C12	Stück 40

Distrelec

Distrelec Schuricht GmbH
Lise-Meitner-Strasse 4, 28359 Bremen

Steckverbinder RP 618, RP 622 und RP 300

Einbau

Bei einer Mehrfachanordnung von Steckkontaktleisten erlauben die großen Befestigungsbohrungen mit den unten angegebenen Montageausschnitten ein entsprechendes Einstellen der Steckkontaktleisten sowie eine gemischte Anordnung mit Steckverbindern.

Stecken durch bewegte Geräteteile (z. B. Geräteeinsätze, Einschübe, Türen, Deckel).

Für einwandfreies Arbeiten und sichere Kontaktgabe sind folgende Maße einzuhalten:

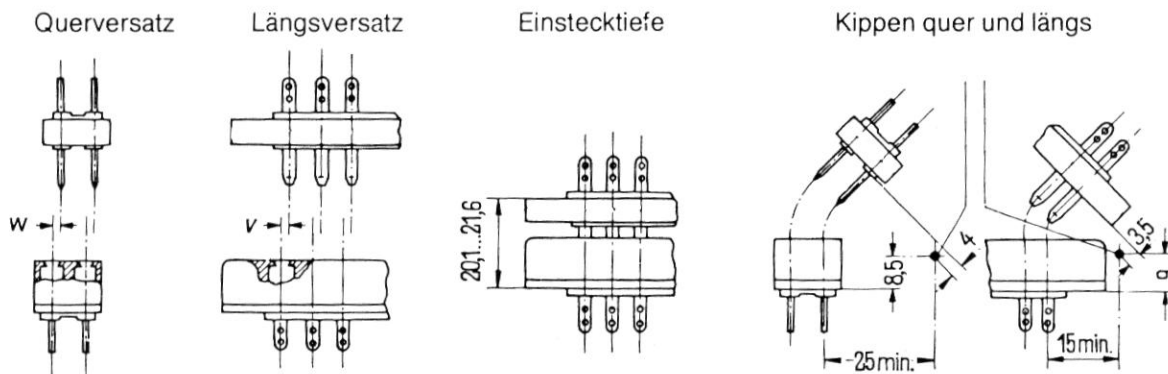

Zulässige Mittenabweichungen in mm

	V	W
bei starrem Einbau	0,4	0,15
ein Steckverbinderteil beweglich	0,8	0,7

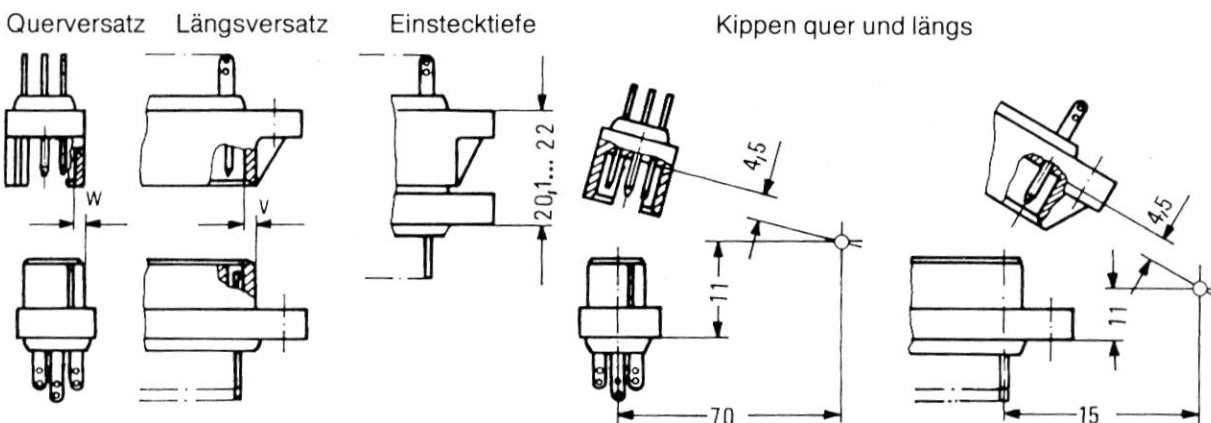

Zulässige Mittenabweichungen in mm

	mit voreilenden Kontakten		mit voreilenden Kontakten	
	V	W	V	W
bei starrem Einbau	± 0,15	± 0,1	± 0,15	± 0,1
bei beweglichem Einbau mit Ansatzschraube	1,4	1,4	0,7	0,6

Montageausschnitte für freie Verdrahtung

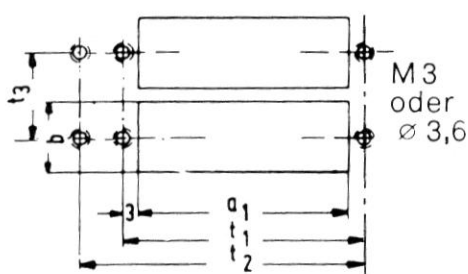

Steckkontaktleiste	Maße in mm							
	Bau- größe	Polzahl			a1±0,3	b+1	t1±0,2	t2 min
1	10	8	21	32	13	38	47,6	15,6
2	—	12	33	44	13	50	59,6	15,6
3	20	16	42	56	13	62	71,6	15,6
4	26	20	54	68	13	74	83,6	15,6
5	39	30	72	68	18	74	83,6	20,6

Befestigungsteile bei Verwendung als Einschubsteckverbinder, wenn lagerichtiges Stecken durch konstruktive Maßnahmen gegeben ist: 2 Zylinderschrauben mit Unterlegscheibe



Leitungsstecker-Gehäuse

Leitungsstecker-Gehäuse nach DIN 41618 Bl. 4

Zur Verwendung als Kabelsteckverbinder können die Messersteckverbinder RP 618, RP 622 und RP 300 in verschiedene Gehäuse eingebaut werden. Damit lassen sich außerhalb der Geräte liegende Einschubverbindungen sowie Verbindungen zwischen unterschiedlichen Geräten herstellen.

Ausführung

- Ohne oder mit Verriegelung
- 5 Baugrößen für die 8- bis 72poligen Messersteckverbinder
- Zubehör: Schirm- bzw. Riegelwannen, Kabeltüllen

Werkstoffe

- Metallausführung aus Aluminium-Druckguß, lackiert oder Kunststoffausführung (Thermoplast), glasfaserverstärkt

Kennwerte

Die Eigenschaften und der Anwendungsbereich werden weitgehend durch die Kennwerte der Steckkontakte bestimmt. Zu beachten sind Einengungen des Temperaturbereiches, der Strombelastbarkeit, der Spannungsfestigkeit, des Isolationswiderstands usw. durch das jeweils verwendete Kabel und gegebenenfalls die Kabeltülle.

Distrelec

Distrelec Schuricht GmbH

Lise-Meitner-Strasse 4, 28359 Bremen

Leitungsstecker-Gehäuse

Leitungsstecker-Gehäuse mit schräger Kabeleinführung, ohne Verriegelung

Metallausführung nach DIN 41618, Bl. 4

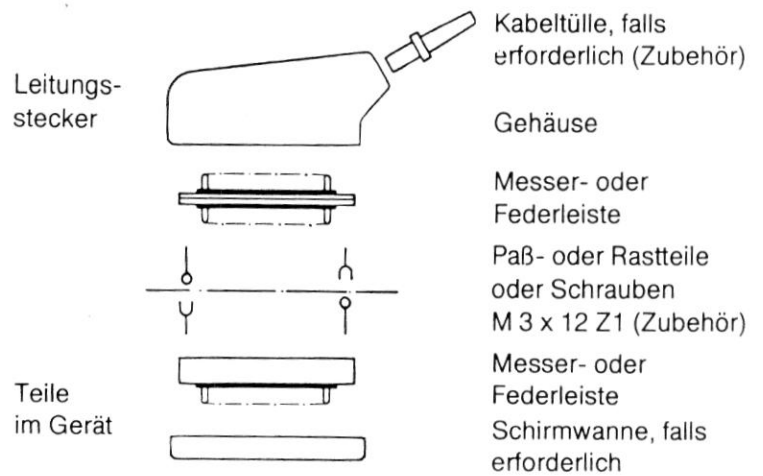
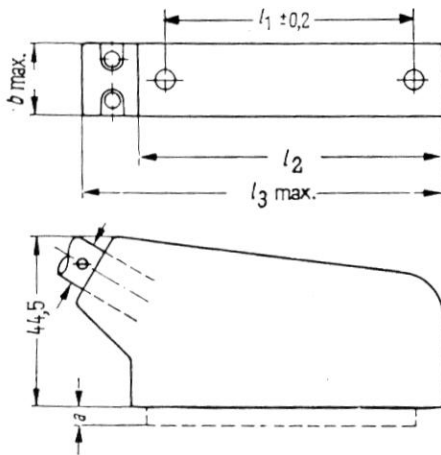
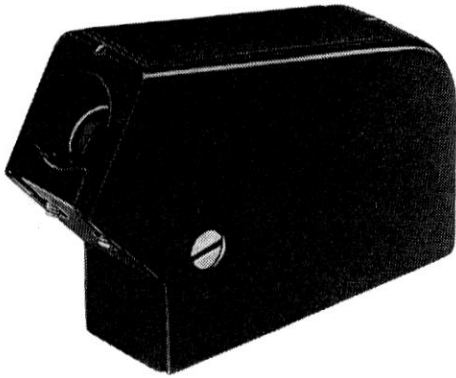

Bau- größe	Maße in mm				
	l_1	l_2	l_3	b	Kabel- Ø max.
1	38	54,5	70	18,2	12
2	50	66,5	82	18,2	12
3	62	78,5	94	18,2	12
4	74	90,5	106	18,2	12
5	74	90,5	106	23,2	16

Maß a: 4,5 mm bei Messerleiste
3 mm bei Federleiste

Schirmwanne

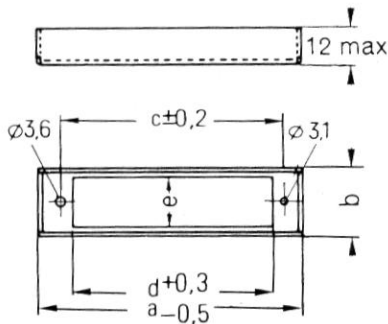

Bau- größe	Maße in mm				
	a	b	c	d	e
1	53	18,1	38	31	13
2	65	18,1	50	43	13
3	77	18,1	62	55	13
4	89	18,1	74	67	13
5	89	23,1	74	67	18

Bestellangaben

Bau- größe	für Polzahl			Bestellbezeichnung		Verp.-Einh.	
	RP 300	RP 618	RP 622	Gehäuse ¹⁾	Schirmwanne	Stück	
1	21	10	8	C42334-A228-A341	C42334-A228-C176	40	5
2	33	—	12	C42334-A228-A342	C42334-A228-C177	40	5
3	42	20	16	C42334-A228-A343	C42334-A228-C178	30	5
4	54	26	20	C42334-A228-A344	C42334-A228-C179	30	5
5	72	39	30	C42334-A228-A345	C42334-A228-C180	25	5
4 ²⁾	—	22	—	C42334-A228-A349	C42334-A228-C179	30	5

¹⁾ ohne Steckkontaktleiste, ohne Paß- oder Rastteile

²⁾ mit rotem Blitzpfeil DIN 40006, vorzugsweise für 22polige Steckkontaktleisten (2 Hochspannungskontakte)

Leitungsstecker-Gehäuse

Leitungsstecker-Gehäuse mit schräger Kabeleinführung, mit Verriegelung

Metallausführung nach DIN 41 618, Bl. 4

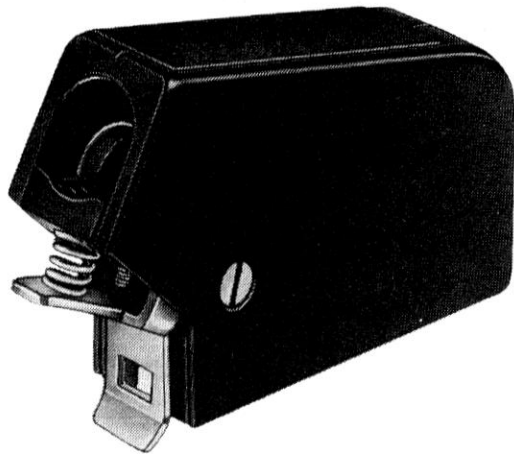

Leitungsstecker

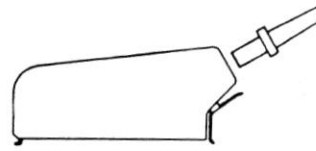

Kabeltülle, falls erforderlich (Zubehör)



Gehäuse verriegelbar

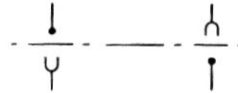

Messer- oder Federleiste

Teile im Gerät

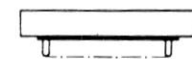

Messer- oder Federleiste

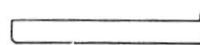

Riegelwanne

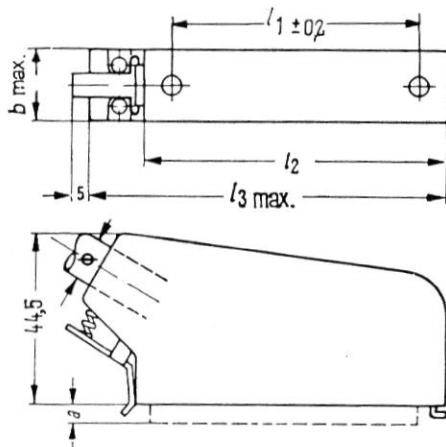

Baugröße	Maße in mm				
	l ₁	l ₂	l ₃	b	Kabel-Ø max.
1	38	54,5	70	18,2	12
2	50	66,5	82	18,2	12
3	62	78,5	94	18,2	12
4	74	90,5	106	18,2	12
5	74	90,5	106	23,2	16

Maß a: 4,5 mm bei Messerleiste
3 mm bei Federleiste

Riegelwanne

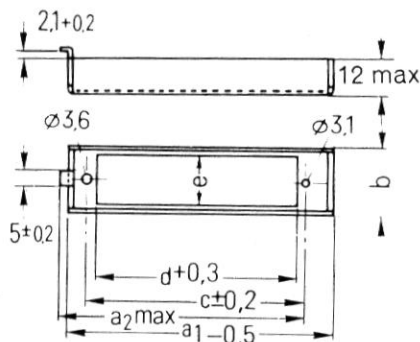

Baugröße	Maße in mm					
	a ₁	a ₂	b	c	d	e
1	53	48	18,1	38	31	13
2	65	60	18,1	50	43	13
3	77	72	18,1	62	55	13
4	89	84	18,1	74	67	13
5	89	84	23,1	74	67	18

Bestellangaben

Baugröße	für Polzahl		Bestellbezeichnung		Verp.-Einh.	
	RP 618	RP 622	Gehäuse ¹⁾	Riegelwanne	Stück	
1	10	8	C42334-A228-A441	C42334-A228-C171	40	5
2	—	12	C42334-A228-A442	C42334-A228-C172	40	5
3	20	16	C42334-A228-A443	C42334-A228-C173	30	5
4	26	20	C42334-A228-A444	C42334-A228-C174	30	5
5	39	30	C42334-A228-A445	C42334-A228-C175	25	5
4 ²⁾	22	—	C42334-A228-A449	C42334-A228-C174	30	5

¹⁾ ohne Steckkontaktleiste, ohne Paßteile

²⁾ mit rotem Blitzpfeil DIN 40 006, vorzugsweise für 22polige Steckkontaktleisten (2 Hochspannungskontakte)

Leitungsstecker-Gehäuse

Leitungsstecker-Gehäuse mit schräger Kabeleinführung, wahlweise mit Verriegelung

Kunststoffausführung, lavagrau, vollisoliert nach DIN 41 618, Bl. 4

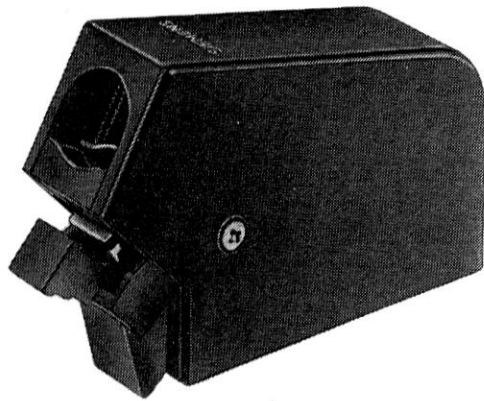

Leitungsstecker

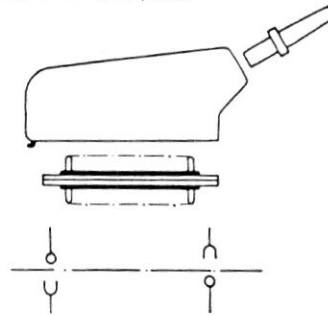

Kabeltülle, falls erforderlich (Zubehör)

Gehäuse, verriegelbar

Messer- oder Federleiste

Paßteile werden empfohlen (Zubehör)

Messer- oder Federleiste

Riegelwanne

Teile im Gerät

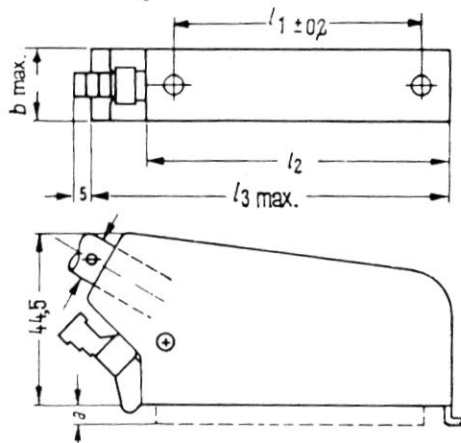
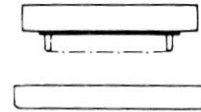

Riegelwanne

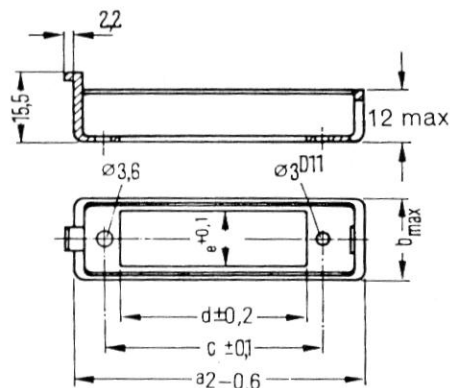

Baugröße	Maße in mm				
	l_1	$l_{2max.}$	l_3	b	Kabel- \varnothing max.
1	38	54,5	70	18,2	12
2	50	66,5	82	18,2	12
3	62	78,5	94	18,2	12
4	74	90,5	106	18,2	12
5	74	90,5	106	23,2	16

Maß a: 4,5 mm bei Messerleiste
3 mm bei Federleiste

Baugröße	Maße in mm				
	a_2	b	c	d	e
1	54,6	18,1	38	31	13
2	66,6	18,1	50	43	13
3	78,6	18,1	62	55	13
4	90,6	18,1	74	67	13
5	90,8	23,1	74	67	18

Bestellangaben

Baugröße	für Polzahl			Bestellbezeichnung		Verp.-Einh. Stück	
	RP 300 ³⁾	RP 618	RP 622	Kunststoffgehäuse ¹⁾ ohne Verriegelung	Riegelwanne		
1	21	10	8	C42334-A228-A761	C42334-A228-C161	40	5
2	33	—	12	C42334-A228-A762	C42334-A228-C162	40	5
3	42	20	16	C42334-A228-A763	C42334-A228-C163	30	5
4	54	26	20	C42334-A228-A764	C42334-A228-C164	30	5
5	72	39	30	C42334-A228-A765	C42334-A228-C165	25	5
Zubehör: Verriegelungshebel ²⁾				C42334-A228-B78		20	

¹⁾ ohne Steckkontakteleiste, ohne Paßteile ²⁾ je Gehäuse 1 Stück; wird nach der Montage am Gehäuse befestigt

³⁾ Die Steckverbinder RP 300 dürfen nur in Gehäuse ohne Verriegelung eingebaut werden. Sie müssen senkrecht gesteckt werden, da sie nicht schwenkbar sind.

Leitungsstecker-Gehäuse

Leitungsstecker-Gehäuse mit drei Kabeleinführungen, wahlweise mit Verriegelung

Kunststoffausführung, lavagrau

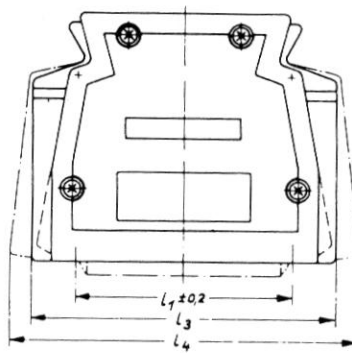
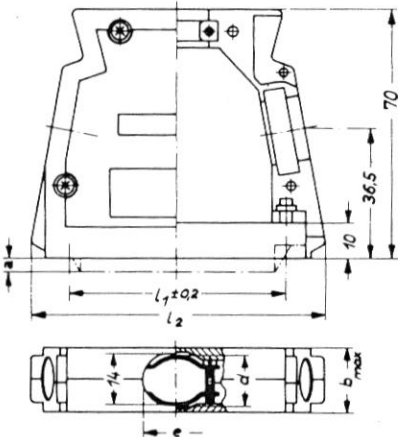
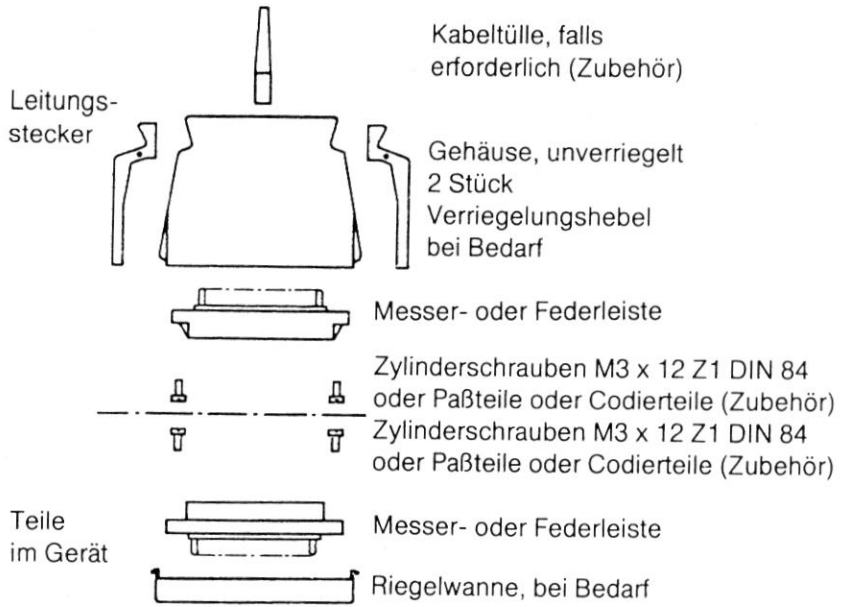
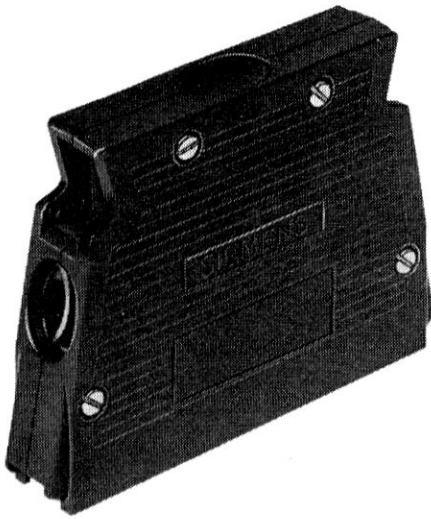

Gehäuse mit eingesetzten Rastbügeln

Maß $a = 3,4$ mm bei Messerleiste;
5,6 mm bei Federleiste

Bau- größe	Maße in mm						
	l_1	l_2	l_3	l_4	b_{max}	d	e
2	50	71	74	84	18,2	14	16
3	62	83	86	96	18,2	14	18
4	74	95	98	108	18,2	14	18
5	74	95	98	108	23,2	14	18

Riegelwanne

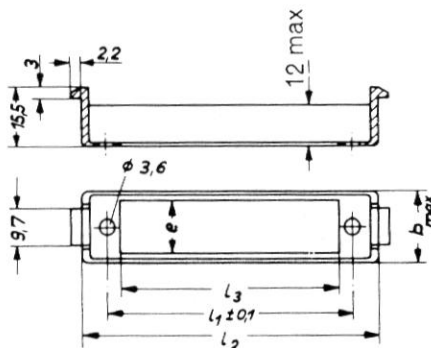

Bau- größe	Maße in mm				
	l_1	l_2	l_3	b_{max}	e_{max}
2	50	63	43	18,1	13
3	62	75	55	18,1	13
4	74	87	67	18,1	13
5	74	87	67	23,1	18

Leitungsstecker-Gehäuse

Montage

Bei der Montage eines Leitungssteckers wird folgende Reihenfolge der Arbeitsgänge empfohlen:

- Kabel ausformen und abisolieren
- Kontaktleiste anschlagen und anlöten (Vorrichtung)
- Kabelschelle montieren
- Kabel mit Kontaktleiste in die untere Gehäuseschale einlegen
- Kontaktleiste mit z. B. zwei Zylinderschrauben AM3 x 12 Z1, DIN 84 (mit unverlierbarer Unterlegscheibe), befestigen
- nicht benötigte Kabeleinführungen mit den Kunststoffscheiben verschließen
- obere Gehäuseschale auflegen; ggf. beide Verriegelungshebel einlegen
- Gehäuse mit den vier selbstschneidenden Schrauben verschließen

Bestellangaben

Bau- größe	für Steckkontaktleisten Polzahl			Bestellbezeichnung		Verp.-Einh. Stück	
	RP 300	RP 618	RP 622	Gehäuse*)	Riegelwanne		
2	33	—	12	C42334-A228-A752	C42334-A228-C142	50	50
3	42	20	16	C42334-A228-A753	C42334-A228-C143	50	50
4	54	26	20	C42334-A228-A754	C42334-A228-C144	50	50
5	72	39	30	C42334-A228-A755	C42334-A228-C145	50	50

Zubehör

Verriegelungshebel, je Gehäuse sind 2 Stück erforderlich	C42334-A228-B57	50
Kabelschelle komplett (zusätzlich max. 2 Stück je Gehäuse erforderlich)	C42334-A228-D7	50

1) Ohne Steckkontaktleiste, ohne Befestigungsteile; eine Kabelschelle ist enthalten.

Distrelec
 Distrelec Schuricht GmbH
 Lise-Meitner-Strasse 4, 28359 Bremen

Leitungsstecker-Gehäuse

Kabeltüllen

Werkstoff

PVC

Betriebstemperaturbereich

-20 bis +70 °C

Anschlußleitungstyp

Kunststoffschlauchleitung

für Leitungsstecker-Gehäuse mit schräger Kabeleinführung für

für Leitungsstecker-Gehäuse mit drei Kabeleinführungen für

Baugröße 1 bis 4

Baugröße 5

Baugröße 2 bis 5

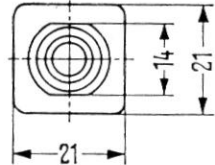
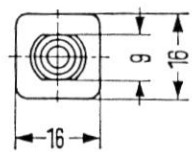
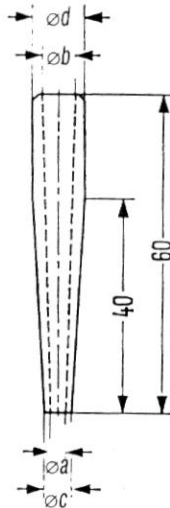
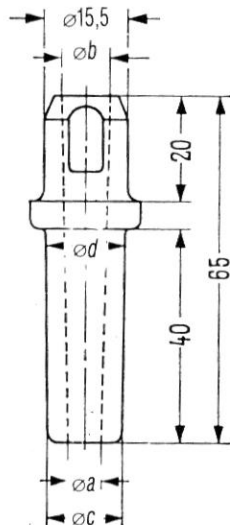
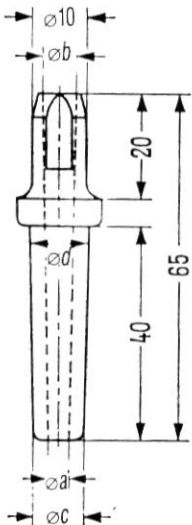

Bestellangaben

Gegenstand	Maße in mm				Bestellbezeichnung	Verp.-Einh. Stück
	a	b	c	d		
Kabeltüllen für Leitungsstecker-Gehäuse mit schräger Kabeleinführung, Baugröße 1 bis 4	4,5	5	6,5	8	C42334-A100-C40	50
	6	6,5	8	10	C42334-A100-C41	50
	7	8	10	12	C42334-A100-C42	50
Kabeltüllen für Leitungsstecker-Gehäuse mit schräger Kabeleinführung, Baugröße 5	8	9	11	12	C42334-A100-C43	50
	9,5	10,5	12,5	14	C42334-A100-C44	50
	10,5	11,5	14	15,5	C42334-A100-C45	50
Kabeltüllen für Leitungsstecker-Gehäuse mit drei Kabeleinführungen, Baugröße 2 bis 5	5	5	6	10	C42334-A4-C12	50
	6,5	6,5	7,5	10	C42334-A4-C13	50
	8	8	9	10	C42334-A4-C14	50
	9,5	9,5	10,5	13	C42334-A4-C15	50

Zubehör für RP 618, RP 622 und RP 300

Befestigungsteile

Die Steckkontaktleisten können mit Zylinderschrauben, Paß- oder Rastteilen in die Gehäuse bzw. Geräte eingesetzt werden.

Zylinderschrauben mit Unterlegscheibe, handelsüblich

Paßteile

Ein Stift und eine Buchse werden paarweise zum Anschrauben einer Steckkontaktleiste verwendet und gewährleisten lagerichtiges Stecken. Bei verriegelbaren Steckergehäusen sind sie für die Funktion der Verriegelung notwendig. Die Steckbedingungen der Kontaktleiste (Einschwenken) werden nicht eingengt. Bei Messersteckverbindern RP 300 sollten Paßteile nicht verwendet werden.

Stift

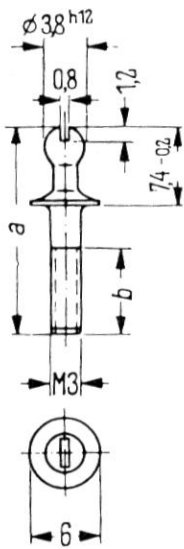

Buchse

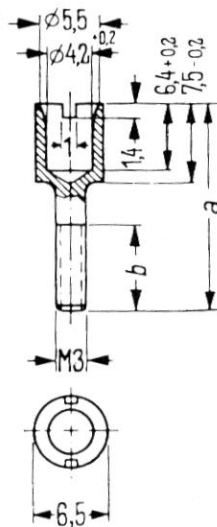

Erdungsbuchse

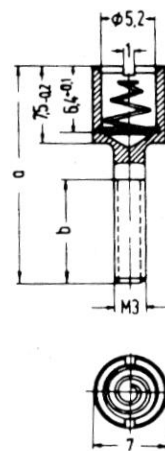

Hinweis:

Maß a richtet sich nach der Dicke der Montageplatte oder danach, ob bei Durchgangslöchern mit Muttern angeschraubt wird.

Empfohlene Zuordnung der Paßteile zu den Steckkontaktteilen¹⁾
bei Kontakt Nr. 1
(glattes Ende)

{ Stift bei Messerleiste
 { Buchse bei Federleiste

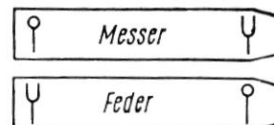

Bestellangaben

Für Gehäuse vorzugsweise die mittleren Längen verwenden.

Gegenstand	Maße in mm		Bestellbezeichnung	Verp.-Einh. Stück
	a	b		
Stift	17,0	8	C42334-A100-C50	50
Stift	19,5	8	C42334-A100-C51	50
Stift	23,0	10	C42334-A100-C52	50
Buchse	17,0	8	C42334-A100-C55	50
Buchse	19,5	8	C42334-A100-C56	50
Buchse	23,0	10	C42334-A100-C57	50
Erdungsbuchse	19,5	8	C42334-A100-B11	50

¹⁾ Andere Zuordnungen der Paß- und Rastteile sind zulässig, jedoch wenig sinnvoll, da die vier möglichen Vertauschungen für Codierzwecke meist nicht ausreichend sind und dann lagerichtiges Stecken nicht gewährleistet ist.

Zubehör für RP 618, RP 622 und RP 300

Rasteile

Ein Druckknopf und eine Rastfeder werden paarweise zum Anschrauben einer Steckkontaktleiste verwendet. Sie haben – wie die Paßteile – die Aufgabe, lagerichtiges Stecken sicherzustellen und die gesteckte Verbindung bei dynamischen Beanspruchungen gegen unbeabsichtigtes Lösen zu schützen. Für verriegelbare Steckverbindungen und für Messersteckverbinder RP 300 sind sie nicht anwendbar.

Druckknopf

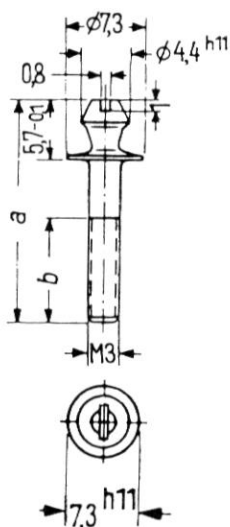

Rastfeder

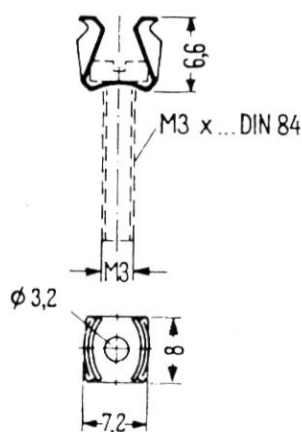

Anschrauben der Rastfeder mit Zylinderkopfschraube M3 x ... DIN 84; empfohlene Längen: 10 mm, 12 mm und 15 mm (handelsüblich). Rastfeder auch mit Schraube als Satzteile.

Hinweis:
Maß a richtet sich nach der Dicke der Montageplatte oder danach, ob bei Durchgangslöchern mit Muttern angeschraubt wird.

Empfohlene Zuordnung der Rasteile zu den Steckkontaktleisten¹⁾
bei Kontakt Nr. 1 } Druckknopf bei Messerleiste
(glattes Ende) } Rastfeder bei Federleiste

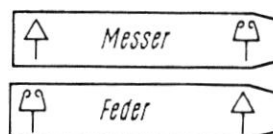

Bestellangaben

Für Gehäuse vorzugsweise die mittleren Längen verwenden

Gegenstand	Maße in mm		Bestellbezeichnung	Verp.-Einh. Stück
	a	b		
Druckknopf	15,2	8	C42334-A100-C60	50
Druckknopf	17,7	8	C42334-A100-C61	50
Druckknopf	21,2	10	C42334-A100-C62	50
Rastfeder			C42334-A100-C70	50
Rastfeder mit Schraube M3, 10 mm lang			C42334-A100-B15	50
Rastfeder mit Schraube M3, 12 mm lang			C42334-A100-B16	50

¹⁾ Andere Zuordnungen der Paß- und Rasteile sind zulässig, jedoch wenig sinnvoll, da die vier möglichen Vertauschungen für Codierzwecke meist nicht ausreichend sind und dann lagerichtiges Stecken nicht gewährleistet ist.

Distrelec
Distrelec Schuricht GmbH
Lise-Meitner-Strasse 4, 28359 Bremen