

# Technisch specificatieblad

## Installatiekanaal LE 30, kanaalbreedte 30

Artikelnr. 6130034



Installatiekanaal LE voor verborgen kabelgeleiding binnen.

Kanaal met vloerperforatie voor de montage. Moeilijk ontvlambaar en zelfdovend na verwijdering van een inwerkende vlam. Richtingsveranderingen met de hulpstukken uitvoeren en gooteinden met de eindstukken afsluiten.

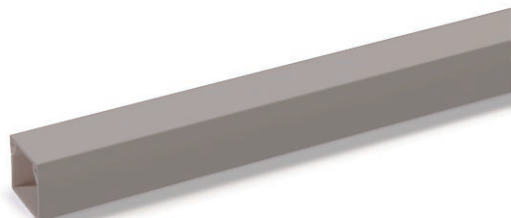

**PVC** Polyvinylchloride

Producttekst normen	Getest conform NEN-EN 50085-1 en NEN-EN 50085-2-1.
Producttekst inhoud pakket	Kanaal en deksel als set.

### Stamgegevens

Bestelnr.	6130034
Type	LE 3030 sgr
Dimensie	2000x30x30
Kleur	steengrijs
RAL-nummer	7030
Materiaal	Polyvinylchloride
Materiaal-afk.	PVC
Kleinste verkoop-eenheid (VG)	48 m
Gewicht	27,67 kg/100 m

### Technische gegevens

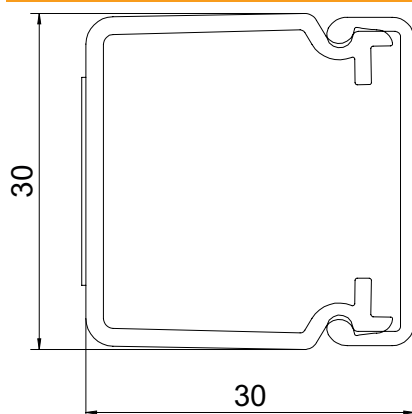

Lengte	2.000,00 mm
Breedte	30,00 mm
Zijhoogte	30,00 mm
Type bevestiging	Bodemperforatie
Halogeenvrij	<input type="checkbox"/>
Kabelklem	<input type="checkbox"/>
Kanaalverbinder	<input type="checkbox"/>
Beschermfolie	<input type="checkbox"/>