



UMG 511 – Klasse A Spannungsqualitätsanalysator

Kommunikation

- Profibus (DP/V0)
- Modbus (RTU, TCP, Gateway)
- TCP/IP
- BACnet (optional)
- HTTP (frei konfigurierbare Homepage)
- FTP (File-Transfer)
- TFTP (automatische Konfigurierung)
- NTP (Zeitsynchronisierung)
- SMTP (E-Mail-Funktion)
- DHCP
- SNMP

Schnittstellen

- Ethernet
- Profibus / RS485 (DSUB-9)

Messgenauigkeit

- Arbeit: Klasse 0,2S (... / 5 A)
- Strom: 0,2 %
- Spannung: 0,1 %

Spannungsqualität

- Oberschwingungen bis zur 63sten Harmonischen, gerade / ungerade
- Flickermessung
- Kurzzeitunterbrechungen (ab 20 ms)
- Transientenrekorder (> 50 μ s)
- Einschaltströme (> 10 ms)
- Unsymmetrie
- Halbwellen-Effektivwertaufzeichnungen (bis zu 4,5 Min.)

Netze

- IT-, TN-, TT-Netze
- 3- und 4-phasige Netze

Messdatenspeicher

- 256 MByte Flash

Programmiersprache

- Graphische Programmierung
- Jasic®
- SPS-Funktionalität

8 digitale Eingänge

- Impulseingang
- Logikeingang
- Zustandsüberwachung
- HT / NT-Umschaltung

5 digitale Ausgänge

- Impulsausgang kWh / kvarh
- Schaltausgang
- Grenzwertausgang
- Logikausgang (über externe I/O-Module erweiterbar)

Spitzenlastoptimierung (optional)

- Bis zu 64 Abschaltstufen

Netzvisualisierungssoftware

- GridVis®-Basic (im Lieferumfang)



Einsatzgebiete



- Kontinuierliche Überwachung der Spannungsqualität
- Oberschwingungsanalyse bei Netzproblemen
- Überprüfung des internen Versorgungsnetzes gemäß EN 61000-4-7, EN 6100-4-15, EN 61000-4-30
- Fehleranalyse bei Problemen in der Energieversorgung
- Dokumentation der Spannungsqualität für Kunden und Aufsichtsbehörden
- Ethernet-Gateway für untergelagerte Messstellen
- Reportgenerator für Spannungsqualitätsnormen: EN 50160, IEE519, ITIC ...
- Reportgenerator für Energieverbräuche
- Energie-Dashboard
- Fernüberwachung von kritischen Prozessen

Hauptmerkmale



Spannungsqualität

- Oberschwingungsanalyse bis zur 63sten Harmonischen, gerade / ungerade (U, I, P, Q)
- Zwischenharmonische (U, I)
- Verzerrungsfaktor THD-U / THD-I / TDD
- Messung von Mit-, Gegen- und Nullsystem
- Unsymmetrie
- Richtung Drehfeld
- Spannung Crestfaktor
- Flickermessung nach DIN EN 61000-4-15
- Erfassung und Speicherung von Transienten (> 50 µs)
- Kurzzeitunterbrechungen (ab 20 ms)
- Anlaufvorgänge überwachen

Hochwertige Messung

- Kontinuierliche Echteeffektivwertmessung (True-RMS)
- Messverfahren gemäß IEC 61000-4-30
- Zertifizierte Messgenauigkeit nach Klasse A
- Kontinuierliche Abtastung der Spannungs- und Strommesseingänge mit 20.000 Hz
- 400 Messpunkte pro Periode
- Aufnahme von mehr als 2.000 Messwerten pro Messzyklus
- Messgenauigkeit der Wirkarbeit: Klasse 0,2S
- Ultraschnelle Messung erlaubt selbst die Erfassung von schnellen Transienten ab 50 µs
- Erfassung von Strömen und Spannungen (15 – 440 Hz)



Abb.: UMG 511 Klasse-A-zertifiziert



Bedienerfreundliches, farbiges Grafikdisplay mit intuitiver Benutzerführung

- Hochauflösendes Farbgrafikdisplay 320 x 240, 256 Farben, 6 Tasten
- Bedienerfreundliche, selbsterklärende und intuitive Bedienung
- Hintergrundbeleuchtung für die optimale Erfassung auch bei dunkleren Umgebungen
- Darstellung von Messwerten in numerischer Form, als Balkengrafik oder Liniengraph
- Informative und übersichtliche Darstellung von Onlinegraphen und Spannungsqualitätsereignissen
- Mehrsprachigkeit: Deutsch, Englisch, Russisch, Spanisch, Chinesisch, Französisch, Japanisch, Türkisch ...

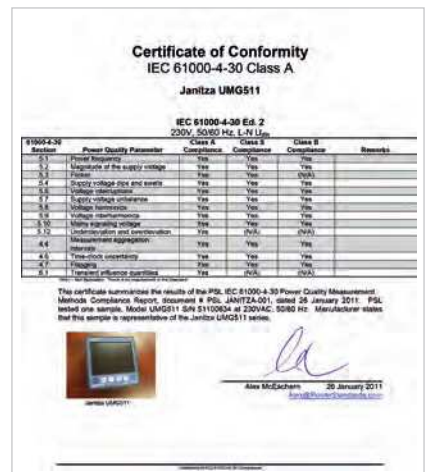
Diverse Merkmale

- 4 Spannungs- und 4 Strommesseingänge, d. h. Erfassung von N und / oder PE möglich
- 8 digitale Eingänge, z.B. als Datenlogger für S0-Zähler
- 5 digitale Ausgänge zur Alarmmeldung oder z.B. Anbindung an eine GLT oder SPS
- Freie Namensgebung für die digitalen IOs

Umfangreiche Kommunikations- und Anbindungsmöglichkeiten

- Modbus
- Profibus
- Ethernet (TCP/IP)
- Digitale IOs
- BACnet (optional)
- Konfigurierbare Firewall



Moderne Kommunikationsarchitektur über Ethernet

- Einfache Integration in ein Ethernet-Netzwerk
- Zuverlässiger und kostenoptimierter Kommunikationsaufbau
- Ideal für Master-Slave-Strukturen
- Hohe Flexibilität durch die Nutzung offener Standards
- Integration in SPS-Systeme und GLT durch zusätzliche Schnittstellen
- Diverse IP-Protokolle: SNMP, ICMP (Ping), NTP, FTP ...

Transienten (1..8)		
Phase	Art	Datum/Uhrzeit
L1	delta	2014 Mar 16 15:33:07,122
L4	delta	2014 Mar 16 15:32:29,826
L3	delta	2014 Mar 16 15:32:29,819
L2	delta	2014 Mar 16 15:32:29,813
L2	delta	2014 Mar 16 15:32:29,806
L1	delta	2014 Mar 16 15:32:29,799
L4	delta	2014 Mar 16 15:32:29,793
L3	delta	2014 Mar 16 15:32:29,786
esc		enter

Abb.: Transientenliste



Abb.: Graphische Darstellung einer Transiente



Messgeräte-Homepage

- Webserver auf dem Messgerät, d. h. eine geräteeigene Homepage
- Funktionserweiterung durch APPs möglich
- Fernbedienung des Gerätedisplays über die Homepage
- Umfangreiche Messdaten inkl. PQ (Transienten, Ereignisse ...)
- Onlinedaten direkt über die Gerätehomepage verfügbar, historische Daten optional über die APP Messwertmonitor, 51.00.245

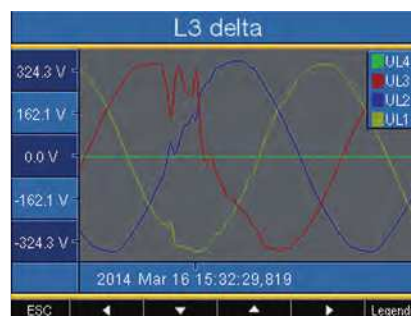

Abb.: Darstellung der historischen Daten über die Homepage



BACnet-Protokoll für die Gebäudekommunikation

- Optimale Interoperabilität zwischen Geräten verschiedener Hersteller
- Vordefinierte BIBBs (BACnet Interoperability Building Block)
- BACnet wird beim UMG 511 optional angeboten
- Das UMG 511 unterstützt den Devicetyp B-SA mit den BIBBs DS-RP-B und DS-WP-B
- Zusätzlich werden BIBBs DS-COV-B und DM-UTC-B unterstützt



Abb.: BACnet Topologie



Modbus-Gateway Funktion

- Kostengünstige Anbindung von untergeordneten Messgeräten ohne Ethernet-Schnittstelle
- Einbindung von Geräten mit Modbus-RTU-Schnittstelle möglich (Übereinstimmung Datenformat und Funktionscode erforderlich)
- Daten skalier- und beschreibbar
- Minimierung der Anzahl benötigter IP-Adressen
- Erprobte, integrierte Lösung ohne zusätzliche Hardware

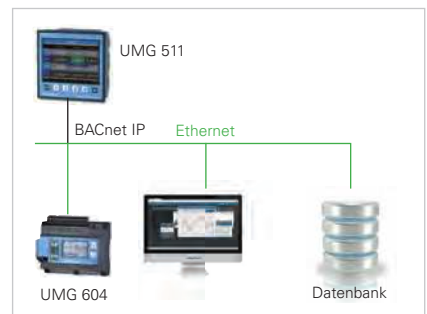

Programmierung / SPS-Funktionalität

- Weiterverarbeitung der Messdaten im Messgerät (lokale Intelligenz)
- Überwachungs- und Alarmfunktionen einfach programmierbar
- Nachhaltige Funktionserweiterungen weit über die reine Messung hinaus
- Umfangreiche Programmiermöglichkeiten mit
 - Jasic®-Quellcode-Programmierung
 - Grafischer Programmierung
- Fertige APPs aus der Janitza Bibliothek



Großer Messdatenspeicher

- 256 MB Datenspeicher
- Speicherreichweite bis zu 2 Jahren (konfigurationsabhängig)
- Individuell konfigurierbare Aufzeichnungen
- Aufzeichnungs-Mittelungszeiten frei wählbar

- PQ-Aufzeichnungstemplates für Standardnormen (z.B. EN 50160) vorkonfiguriert
- Benutzerdefinierte Speichersegmentierung möglich



Abb.: Großer Messdatenspeicher



Alarmmanagement

- Informationen sofort per E-Mail erhältlich
- Über die leistungsfähige Gerätehomepage das Wartungspersonal informieren
- Alarm über digitale Ausgänge, Modbus-Adressen, GridVis®-Software möglich
- Programmierung über Jasic® oder grafische Programmierung
- Weitere Alarmmanagement-Funktionen über das GridVis®-Service-Alarmmanagement



Abb.: Alarmmanagement



Spitzenlastdarstellung und Spitzenlastmanagement

- Darstellung der 3 höchsten Monatsleistungsspitzen auf dem LCD-Display (P, Q, S)
- Rollierende Balkendiagramm-Darstellung der Spitzenleistungswerte über 3 Jahre auf dem LCD-Display (P, Q, S)
- Klartextdarstellung auf dem LCD-Display (P)



Abb.: GridVis® – Lastprofil



GridVis®-Basic – Spannungsqualitäts-Analysesoftware

- Mehrsprachigkeit
- Manuelle Auslesung der Messgeräte
- Manuelle Reporterstellung (Spannungsqualitäts- und Energieverbrauchsreports)
- Umfangreiche PQ-Analysen mittels individueller Graphen
 - Onlinegraphen
 - Historische Graphen
 - Graphensets
- Integrierte Datenbanken (Janitza DB, Derby DB)
- Grafische Programmierung
- Topologieansichten
- Hohe Speicherreichweite

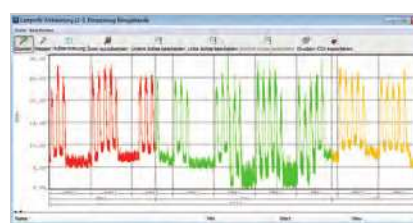
Zertifizierte Qualität durch unabhängige Institute

- ISO 9001
- Nach ISO 50001 zertifiziertes Energiemanagement
- Klasse-A-Zertifikat (IEC 61000-4-30)
- UL-Zertifikat
- EMV-geprüftes Produkt



Maßbilder

Alle Maßangaben in mm

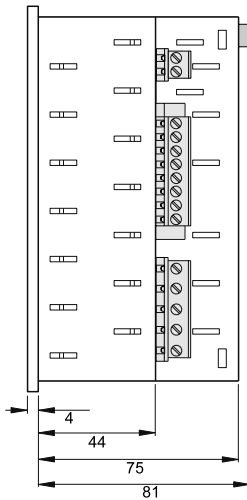

Seitenansicht

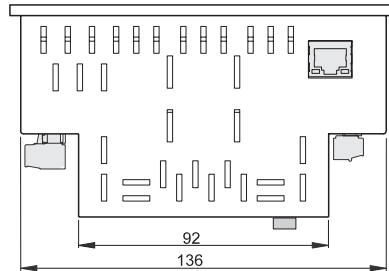

Ansicht von unten

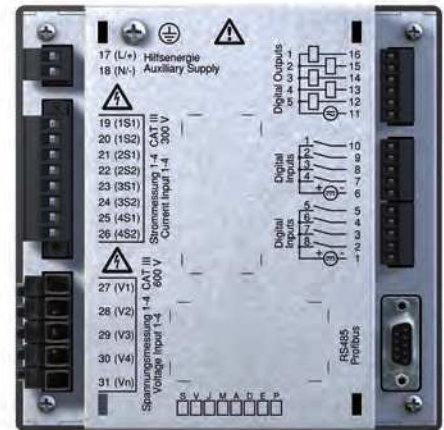

Rückansicht

Ausbruchmaß: 138^{+0,8} x 138^{+0,8} mm



Typische Anschlussvariante

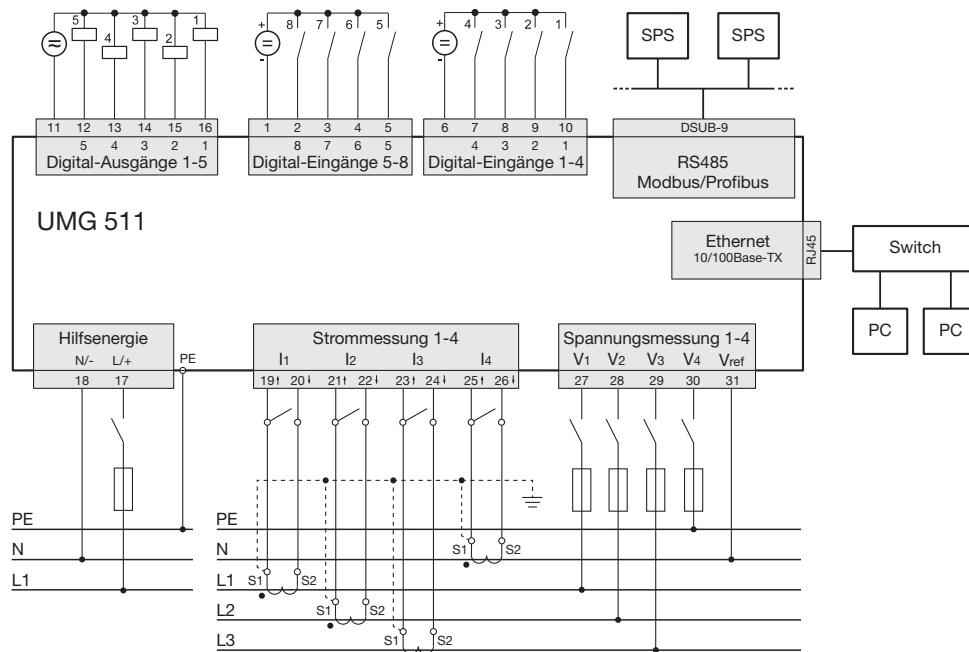



Geräteübersicht und technische Daten



Abb.: Die Ereignisaufzeichnung beinhaltet einen Mittelwert, einen Minimum- bzw. Maximumwert, einen Start- und einen Endzeitpunkt.

	UMG 511		
Artikelnummer	52.19.001	52.19.002	52.19.003
Versorgungsspannung AC	95 ... 240 V AC	44 ... 130 V AC	20 ... 50 V AC
Versorgungsspannung DC	80 ... 340 V DC	48 ... 180 V DC	20 ... 70 V DC
Artikelnummer (UL)	52.19.011	52.19.012	
Versorgungsspannung AC	95 ... 240 V AC	44 ... 130 V AC	
Versorgungsspannung DC	80 ... 280 V DC	48 ... 180 V DC	
Optionen zu den Geräten			
BACnet-Kommunikation	52.19.081	52.19.081	52.19.081

Allgemein	
Einsatz in Nieder-, Mittel- und Hochspannungsnetzen	•
Messgenauigkeit bei Spannung	0,1 %
Messgenauigkeit bei Strom	0,2 %
Messgenauigkeit bei Wirkarbeit (kWh, .../5 A)	Klasse 0,2S
Anzahl der Messpunkte pro Periode	400
Lückenlose Messung	•
Effektivwertmessung – Momentanwerte	
Strom, Spannung, Frequenz	•
Wirk-, Blind- und Scheinleistung / total und pro Phase	•
Leistungsfaktor / total und pro Phase	•
Energiemessung	
Wirk-, Blind- und Scheinarbeit [L1, L2, L4, L3, Σ L1–L3, Σ L1–4]	•
Anzahl Tarife	8
Erfassung der Mittelwerte	
Spannung, Strom / aktuell und maximal	•
Wirk-, Blind- und Scheinleistung / aktuell und maximal	•
Frequenz / aktuell und maximal	•
Bedarfsberechnungs-Modus (Bimetallfunktion) / thermisch	•
Sonstige Messungen	
Betriebsstundenmessung	•
Uhr	•
Wochenschaltuhr	Jasic®
Messung der Spannungsqualität	
Oberschwingung je Ordnung / Strom und Spannung	1. – 63.
Oberschwingung je Ordnung / Wirk- und Blindleistung	1. – 63.
Verzerrungsfaktor THD-U in %	•
Verzerrungsfaktor THD-I in %	•
Unsymmetrie Spannung	•
Strom und Spannung, Null-, Mit- und Gegensystem	•
Flicker	•
Transienten	> 50 µs
Stör- / Ereignisschreiberfunktion	•
Kurzzeitunterbrechungen	20 ms
Oszillogrammfunktion (Wellenform U und I)	•
Rundsteuersignal	•
Unter- und Überspannungserfassung	•
Messdatenaufzeichnung	
Speicher (Flash)	256 MB
Mittel-, Minimal-, Maximalwerte	•
Messdatenkanäle	8
Alarmmeldungen	•
Zeitstempel	•
Zeitbasis Mittelwert	frei benutzerdefiniert
Mittelwertbildung RMS, arithmetisch	•

Bemerkung:
 Detaillierte technische Informationen entnehmen Sie bitte der Betriebsanleitung und der Modbus-Adressliste.

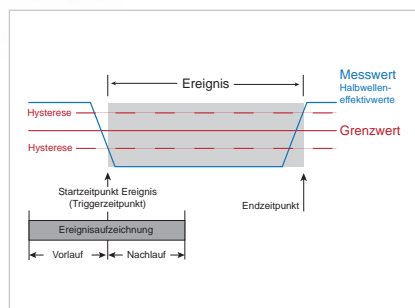
• = enthalten – = nicht enthalten

Anzeige und Eingänge / Ausgänge	
LCD-Farbgrafikdisplay 320 x 240, 256 Farben, 6 Tasten	•
Sprachauswahl	•
Digitaleingänge	8
Digitalausgänge (als Schalt- oder Impulsausgang)	5
Spannungs- und Stromeingänge	je 4
Passwortschutz	•
Spitzenlastmanagement (optional 64 Kanäle)	•
Kommunikation	
Schnittstellen	
RS485: 9,6 – 921,6 kbps (DSUB-9-Stecker)	•
Profibus DP: bis 12 Mbps (DSUB-9 -Stecker)	•
Ethernet 10/100 Base-TX (RJ-45-Buchse)	•
Protokolle	
Modbus RTU, Modbus TCP, Modbus RTU over Ethernet	•
Modbus-Gateway für Master-Slave-Konfiguration	•
Profibus DP V0	•
HTTP (Homepage konfigurierbar)	•
SMTP (E-Mail)	•
NTP (Zeitsynchronisierung)	•
TFTP	•
FTP (File-Transfer)	•
SNMP	•
DHCP	•
TCP/IP	•
BACnet (optional)	•
ICMP (Ping)	•
Software GridVis®-Basic*1	
Graphen online und historische	•
Datenbanken (Janitza DB, Derby DB)	•
Manuelle Reports (Energie, Spannungsqualität)	•
Grafische Programmierung	•
Topologieansichten	•
Manuelle Auslesung der Messgeräte	•
Graphensets	•
Programmierung / Grenzwerte / Alarmmanagement	
Anwendungsprogramme frei programmierbar	7
Grafische Programmierung	•
Programmierung über Quellcode Jasic®	•
Technische Daten	
Art der Messung	Kontinuierliche Echteffektivwertmessung bis zur 63sten Harmonischen
Nennspannung, Dreiphasen, 4-Leiter (L-N, L-L)	417 / 720 V AC *2
Nennspannung, Dreiphasen, 3-Leiter (L-L)	600 V AC
Messung in Quadranten	4
Netze	TN, TT, IT
Messung in Einphasen / Mehrphasennetzen	1 ph, 2 ph, 3 ph, 4 ph und bis zu 4 mal 1 ph
Messspannungseingang	
Überspannungskategorie	600 V CAT III
Messbereich, Spannung L-N, AC (ohne Wandler)	10 ... 600 Vrms
Messbereich, Spannung L-L, AC (ohne Wandler)	18 ... 1000 Vrms
Auflösung	0,01 V
Impedanz	4 MOhm / Phase
Frequenzmessbereich	15 ... 440 Hz
Leistungsaufnahme	ca. 0,1 VA
Abtastfrequenz	20 kHz / Phase
Messstromeingang	
Nennstrom	1 / 5 A
Auflösung	0,1 mA
Messbereich	0,001 ... 8,5 Arms
Überspannungskategorie	300 V CAT III
Bemessungsstoßspannung	4 kV
Leistungsaufnahme	ca. 0,2 VA (Ri = 5 MOhm)
Überlast für 1 Sek.	120 A (sinusförmig)
Abtastfrequenz	20 kHz



Abb.: Beispiel, Strommessung über einen Summenstromwandler

Bemerkung:
 Detaillierte technische Informationen entnehmen Sie bitte der Betriebsanleitung und der Modbus-Adressliste.

• = enthalten – = nicht enthalten

*1 Optional zusätzliche Funktionen mit den Paketen GridVis®-Professional, GridVis®-Service und GridVis®-Ultimate.

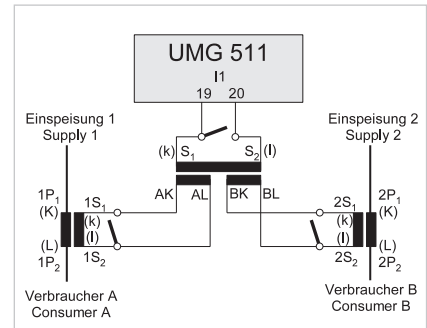
*2 Bei UL-Varianten: 347/600 V

Digitale Ein- und Ausgänge	
Anzahl der digitalen Eingänge	8
Maximale Zählfrequenz	20 Hz
Reaktionszeit (Jasic®-Programm)	200 ms
Eingangssignal liegt an	18 ... 28 V DC (typisch 4 mA)
Eingangssignal liegt nicht an	0 ... 5 V DC, Strom < 0,5 mA
Anzahl der digitalen Ausgänge	5
Schaltspannung	max. 60 V DC, 30 V AC
Schaltstrom	max. 50 mAeff AC / DC
Ausgabe von Spannungseinbrüchen	20 ms
Impulsausgang (Energieimpulse)	max. 20 Hz
Maximale Leitungslänge	bis 30 m nicht abgeschirmt, ab 30 m abgeschirmt
Mechanische Eigenschaften	
Gewicht	1080 g
Geräteabmessungen in mm (H x B x T)	144 x 144 x ca. 81
Batterie	Typ CR1/2AA, 3 V, Li-Mn
Schutzart gemäß EN 60529	Front: IP40; Rück: IP20
Montage nach IEC EN 60999-1 / DIN EN 50022	Fronttafelbau
Anschließbare Leiter (U / I), Ein-, Mehr-, Feindrähtige Stiftkabelschuhe, Aderendhülsen	0,2 bis 2,5 mm ² 0,25 bis 2,5 mm ²
Umgebungsbedingungen	
Temperaturbereich	Betrieb: K55 (-10 ... +55 °C)
Relative Luftfeuchtigkeit	Betrieb: 0 bis 95 % RH
Betriebshöhe	0 ... 2.000 m über NN
Verschmutzungsgrad	2
Einbaulage	beliebig
Elektromagnetische Verträglichkeit	
Elektromagnetische Verträglichkeit von Betriebsmitteln	Richtlinie 2004/108/EG
Elektrische Betriebsmittel zur Verwendung innerhalb bestimmter Spannungsgrenzen	Richtlinie 2006/95/EG
Gerätesicherheit	
Sicherheitsbestimmungen für elektrische Mess-, Steuer-, Regel- und Laborgeräte – Teil 1: Allgemeine Anforderungen	IEC/EN 61010-1
Teil 2-030: Besondere Bestimmungen für Prüf- und Messstromkreise	IEC/EN 61010-2-030
Störfestigkeit	
Klasse A: Industriebereich	IEC/EN 61326-1
Elektrostatische Entladungen	IEC/EN 61000-4-2
Spannungseinbrüche	IEC/EN 61000-4-11
Störaussendung	
Klasse B: Wohnbereich	IEC/EN 61326-1
Funkstörfeldstärke 30 – 1000 MHz	IEC/CISPR11/EN 55011
Funkstörspannung 0,15 – 30 MHz	IEC/CISPR11/EN 55011
Sicherheit	
Europa	CE-Kennzeichnung
USA und Kanada	UL-Varianten verfügbar
Firmware	
Firmware-Update	Update über GridVis®-Software. Firmware-Download (kostenfrei) von der Internetseite: http://www.janitza.de

Bemerkung:
Detaillierte technische Informationen entnehmen Sie bitte der Betriebsanleitung und der Modbus-Adressliste.

• = enthalten – = nicht enthalten

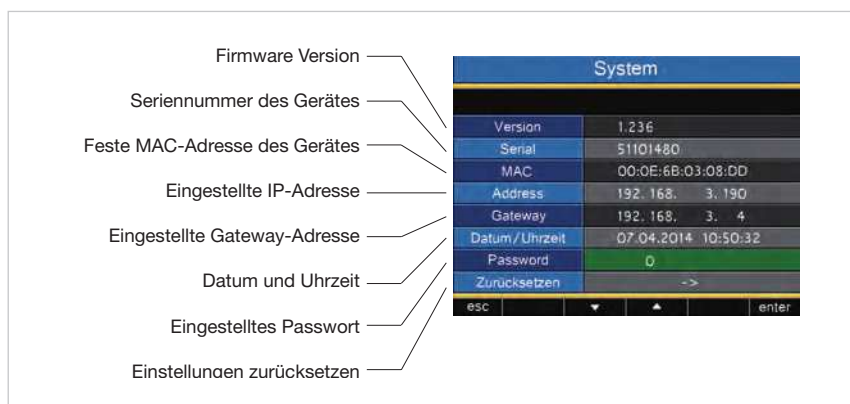

Abb.: Bedienerfreundliche Systemeinstellung von IP-Adressen, Datum, Uhrzeit und Passwort

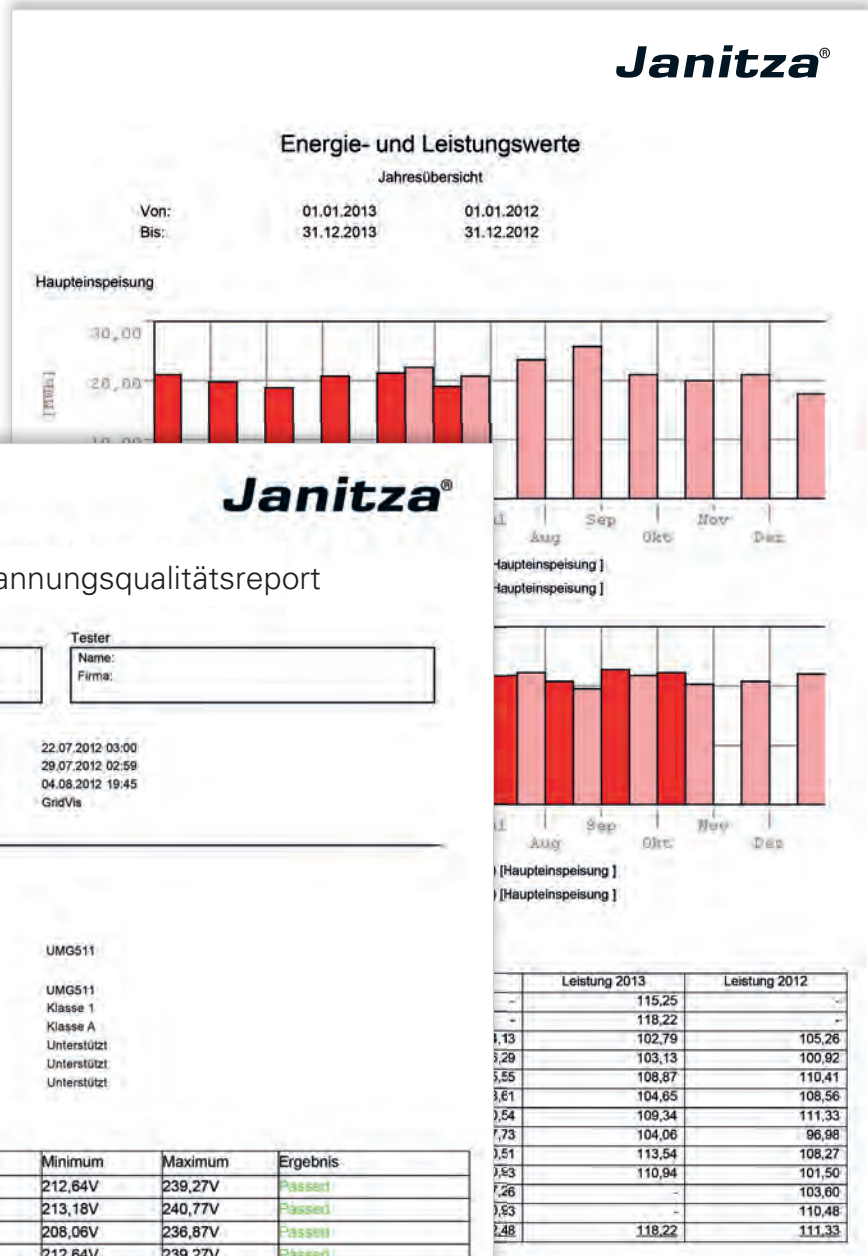

Abb.: Erweiterter Spannungsqualitäts- und Energie-Report