



Listino Prezzi 2017

Componenti di Comando, Controllo,
Protezione, Automazione

Business Machinery OEM

Decorrenza:
1° Dicembre 2016

EATON

Powering Business Worldwide

Condizioni di fornitura

Termini e condizioni generali per la vendita di merci

I termini e le condizioni generali di vendita disponibili nel sito www.eaton.eu/termsconditions regoleranno la fornitura dei servizi o la consegna dei beni, con esclusione espressa di qualsiasi altro termine e condizione.

1. CONTATTORI E RELE' TERMICI	9
CONTATTORI AUSILIARI	10
Minicontattori ausiliari DILER	10
Minicontattori ausiliari DILER a molla	10
Contattori ausiliari xStart	10
Contattori ausiliari xStart a molla	10
CONTATTORI DI POTENZA	10
Minicontattore di potenza DILE(E)M	10
Minicontattori di potenza DILE(E)M a molla	11
Contattori di potenza 3..90kW	11
Contattori di potenza 3..75kW a molla	13
Contattori di potenza DILM185-1600 AC-3 90..900kW	13
Contattori di potenza 4 poli 20..800A	14
CONTATTORI PER CONDENSATORI	14
Contattori per condensatori trifase DILK 12,5...50kvar	14
CONTATTORI AD AZIONAMENTO ELETTRONICO	15
Contattori ad azionamento elettronico SEMI F47 DILMF 3..75kW	15
CONTATTORI PER COMANDO LAMPADE	15
Contattori per comando lampade DILL 12...20 A	15
COMBINAZIONI DI CONTATTORI	16
Teleinvertitori DIUL	16
Avviatori Stella-triangolo SDAINL	16
ACCESSORI PER CONTATTORI	16
Accessori per Minicontattori DILEM, DILER	16
Accessori per contattori xStart	16
Accessori per contattori DILM 185...1000	18
Accessori per contattori quadripolari DILP	18
Moduli per interfacciamento con contattori	18
SISTEMA SMARTWIRE-DT	19
Sistema di cablaggio di comando e controllo ad innesto per DIL/MSC	19
RELE' TERMICI	19
Relè termici a bimetallo per minicontattori DILE	19
Relè termici xStart	19
Relè termici a bimetallo per DILM185..DILM1000	20
Relè termici a trasformatore amperometrico	20
Termoprotettori a termistori EMT6	20
RELE' AUSILIARI	20
Relè di sicurezza ESR5	20
Relè di misura e controllo EMR4/EMR5	20
Temporizzatori ETR	20
Relè di monitoraggio stato contattore	20
2. FUSIBILI	21
FUSIBILI EXTRARAPIDI	21
Fusibili extrarapidi	21
Basi e accessori per fusibili extrarapidi	30
FUSIBILI CILINDRICI	30
Fusibili cilindrici	30
Basi e accessori per fusibili cilindrici	32
FUSIBILI PER IL MERCATO NORD AMERICANO	32
Fusibili per il mercato Nord Americano	32
Basi e accessori per fusibili per il mercato Nord Americano	37
FUSIBILI NH	38
Fusibili NH	38
Basi e accessori per fusibili NH	41
3. INTERRUZZORI PER PROTEZIONE MOTORE	42
INTERRUPTORI PER PROTEZIONE MOTORE PKZM0-PKZM4-PKE	43
Interruttori salvamotore con comando a pulsanti PKZM01 0.16..25A	43
Interruttori salvamotore con comando rotativo PKZM0 0.16..32A	43
Interruttori salvamotore PKZM0-SC 0.16..16A con morsetti d'uscita a molla	43
Interruttori salvamotore PKZM0-C 0.16..16A con morsetti d'ingresso e uscita a molla	43
Interruttori salvamotore PKZM4 16..65A	43
Interruttori salvamotore PKZM4 16..32A per mercato UL 489	43
Interruttori solo magnetici PKM0 0.16..32A	43
Interruttori per protezione trasformatori PKZM0-T 0.16..25A	43
Interruttori salvamotore elettronici con sganciatore estraibile PKE xStart	44
Kit di cablaggio rapido TPC x PKZM0 - PKZM4 - PKE e DIL xStart	44
Accessori per PKZM0 - PKZM4 - PKE	44
Adattatori per sistema a sbarre	45

PARTENZE MOTORE ASSEMBLATE MSC, AVVIATORI MOTORE ELETTRONICI EMS	45
Avviatori motore elettronici EMS	45
Avviatori motore elettronici EMS con SmartWire	45
Accessori per avviatori motore elettronici EMS	45
Avviatori diretti	45
Avviatori diretti con salvamotore elettronico	46
Teleinvertitori	46
Avviatori diretti per sistemi sbarre interasse 60 mm	46
Teleinvertitori per sistemi sbarre interasse 60 mm	47

4. INTERRUPTORI NZM E SEZIONATORI (P)N SCATOLATI, FINO A 1600A **48**

INTERRUPTORI SCATOLATI NZM1/2/3/4, (P)N1/2/3/4 - IEC	49
Interruttori automatici per protezione IMPIANTI e cavi - Sganciatore magnetotermico	49
Interruttori automatici per protezione IMPIANTI e cavi - Sganciatore elettronico	52
Interruttori automatici per protezione MOTORE	53
Interruttori automatici con sganciatore SOLO MAGNETICO	55
Interruttori non automatici - SEZIONATORI	55
Interruttori automatici 1000VAC per protezione IMPIANTI e cavi	56
Interruttori automatici 1000VAC - protezione SELETTIVA	56
Interruttori automatici 1000VAC per protezione MOTORE	56
Interruttori automatici per NORD AMERICA - UL489 - Termica fissa	56
Interruttori automatici per NORD AMERICA - UL489 / UL508 - Termica regolabile	58
Interruttori automatici per NORD AMERICA - UL489 / UL508 - partenze MOTORE	59
Interruttori automatici per NORD AMERICA - UL489 - sg. SOLO MAGNETICO	59
Sezionatori per NORD AMERICA - UL489	60
Accessori per NZM1/2/3/4 - (P)N1/2/3/4	60

5. SEZIONATORI **67**

SEZIONATORI A FUSIBILI - QSA 68	69
Sezionatori a fusibili tipo DIN	69
Sezionatori a fusibili tipo BS88	69
Accessori per sezionatori a fusibili	69
SEZIONATORI A CAMME T	69
Sezionatori a camme T	69
Accessori per sezionatori a camme T	70
SEZIONATORI ROTATIVI P	71
Sezionatori rotativi P	71
Accessori per Sezionatori rotativi P	73
SEZIONATORI DUMECO	74
Sezionatori Dumeco DMM 3 Poli	74
Sezionatori Dumeco DMM 3 Poli + N	74
Sezionatori Dumeco DMM 4 Poli	74
Accessori per sezionatori Dumeco DMM	74
Sezionatori Dumeco DMV 3 Poli	74
Sezionatori Dumeco DMV 3 Poli + N	74
Sezionatori Dumeco DMV 4 Poli	75
Accessori per sezionatori Dumeco DMV	75
Sezionatori Dumeco DC 2 poli	75
Accessori per sezionatori Dumeco DC 2 poli	75
Dispositivi di commutazione e di parallelo per sezionatori DMV	75
Commutatori Dumeco QM I-0-II, 6/8 poli e accessori	75
ACCESSORI - MANIGLIE E ALBERI DI PROLUNGA	75
Manovre dirette	75
Manovre dirette per involucri	75
Manovre bloccoporta	76
Manovre bloccoporta con chiusura a chiave	76
Manovre per dispositivi di commutazione	76
Kit di conversione per lucchettare in On/Off	76
Alberi di prolunga ed estensione per sezionatori QSA e Dumeco DMV e DMM	76
Accessori per accoppiamento alberi di prolunga	77
Giunti riduttori per alberi di prolunga	77

6. INTERRUPTORI A CAMME **78**

INTERRUPTORI A CAMME	79
Interruttori a camme T	79
Accessori per commutatori a camme T	83

7. ELEMENTI DI COMANDO E SEGNALAZIONE, COLONNINE DI SEGNALAZIONE **84**

PULSANTERIA RMQ TITAN E PULSANTI A PALMO	85
RMQ Titan con anello frontale color titanio	85
RMQ Titan con anello frontale color nero	87
Pulsanti a palmo FAK	89
Accessori RMQ Titan	89
Moduli per interfacciamento con pulsanteria per montaggio a pannello	93
Moduli per interfacciamento con pulsanteria per montaggio in custodia	93
PULSANTERIA RMQ 16	95
RMQ 16	95

COLONNINE DI SEGNALAZIONE E ACCESSORI	98
Colonnine di segnalazione SL7 e accessori	98
Colonnine di segnalazione SL4 e accessori	99

8. INTERRUTTORI DI POSIZIONE E DI PROSSIMITA' 100

INTERRUTTORI DI POSIZIONE LS-TITAN	101
Interruttori di posizione LS	101
Interruttori di posizione LS-CC per dimi freddi	101
Interruttori di posizione di sicurezza per porte/cerniere LSR	101
Interruttori di posizione di sicurezza LS...ZBZ	101
Interruttori di posizione di sicurezza LS...ZB	101
Accessori interruttori di posizione LS	101
INTERRUTTORI DI POSIZIONE MAGNETICI	102
Interruttori di posizione magnetici	102
Accessori interruttori di posizione magnetici	102
INTERRUTTORI DI PROSSIMITA'	102
Interruttori di prossimità induttivi - capacitivi - Sensori fotoelettrici ottici	102
Interruttori a galleggiante - Pressostati	109

9. TRASFORMATORI 110

TRASFORMATORI	111
Trasformatori monofase	111
Trasformatori trifase	112
Accessori per trasformatori monofase e trifase	112

10. CUSTODIE IN MATERIALE ISOLANTE CI 113

CUSTODIE COMPATTE CI-K	114
Custodie compatte complete	114
Custodie compatte complete x Nordamerica	114
Accessori	114
CUSTODIE IN MATERIALE ISOLANTE CI	114
Basi per custodie	114
Coperchi per custodie	114
Custodie complete	115
Custodie complete per apparecchi modulari	115
Accessori di montaggio apparecchi	115
Accessori di montaggio per apparecchi modulari	116
Accessori di montaggio per altri apparecchi	116
Flange di chiusura	116
Accessori per coperchi	116
Portasbarre e accessori per sistemi sbarre	116
Accessori di unione e assemblaggio custodie	116
Pressacavo e passacavo	116
Morsetti fino a 1000A	117
Accessori di fissaggio e profilati per telaio di supporto	117
Custodie complete per Nordamerica	118
Coperchi per custodie per Nordamerica	118
Accessori per custodie Nordamerica	118

11. CASSE PER AUTOMAZIONE CS 119

CASSE PER AUTOMAZIONE CS	120
Casse per automazione complete di piastra	120
Porte esterne di ricambio	120
Porte cieche interne	120
Accessori per porte	121
Piastre interne di ricambio e accessori	121
Flange e zoccoli	122
Tettucci Parapioggia	122
Accessori per casse CS	122
Pressacavo e passacavo	122

12. SISTEMA SBARRE SASY60I, PORTAFUSIBILI E ACCESSORI DI CABLAGGIO 123

SISTEMA SBARRE SASY60I	124
Portasbarre	124
Sbarre di rame x SASY60i	124
Coperture isolanti	124
Adattatori di alimentazione	124
Morsetti profilati di alimentazione / derivazione	124
Morsetti a pinza di alimentazione / derivazione	124
Morsetti di derivazione universali	124
Giunzione sbarre	124
Adattatori per interruttori scatolati	124
Adattatori per partenze motore xStart	124
Basi portafusibile sezionabili tipo NH per sistema sbarre	125
Protezioni aggiuntiva per le basi portafusibile montate su sistema sbarre	125
Basi portafusibile sezionabili tipo D per sistema sbarre	125
Basi portafusibile tipo D per sistema sbarre	125
Accessori per basi portafusibile	125

BASI PORTAFUSIBILE DA PIASTRA	125
Basi portafusibile NH	125
Basi sezionabili portafusibile NH	125
Calotte di coperture per basi portafusibili	126
Morsetti a mantello	126
Morsetti a piastra	126
Morsetti a singolo doppio prisma	126
Accessori vari	126
Coperchi di ricambio per basi portafusibili sezionabili	126
SBARRE E ACCESSORI DI COLLEGAMENTO	126
Barre di rame	126
Barre flessibili isolate in rame con approvazione UL	126
Morsetti per allacciamento bandelle flessibile con barre	127
Morsetti per allacciamento bandelle o cavi con barre	127
Morsetti fino a 1000A	127
ACCESSORI VARI	127

13. RAPID LINK 128

SISTEMA DI COMANDO E PROTEZIONE DISTRIBUITO SU BUS ASI	129
Rapid Link	129

14. SMARTWIRE-DT 131

SISTEMA DI CABLAGGIO DI COMANDO E CONTROLLO AD INNESTO	132
Moduli Gateway	132
Powerfeeder	132
Moduli I/O	132
Moduli I/O montaggio su guida DIN IP20	132
Moduli I/O "T-Connector" per bordo macchina IP67	132
Accessori per moduli T-Connector	132
Moduli per interfacciamento con contattori	132
Moduli per interfacciamento con pulsantiera per montaggio a pannello	132
Moduli per interfacciamento con pulsantiera per montaggio in custodia	133
Moduli per interfacciamento con altri dispositivi	133
Accessori SWDT	133
Avviatori motore elettronici EMS con SmartWire	133
Potenzimetro con SmartWire	133
Accessori per RMQ	133
Accessori per colonnine di segnalazione SL4/7	133
Accessori per contattori xStart	133
Sistema di cablaggio di comando e controllo ad innesto per DIL/MSC	133
Accessori per PKZMO - PKZM4 - PKE	133

15. RELE' DI CONTROLLO EASY-MFD TITAN 134

RELE' DI CONTROLLO PROGRAMMABILE "EASY"	135
Easy serie 500	135
Easy serie 700	135
Easy serie 800	135
RELE' DI CONTROLLO PROGRAMMABILE "EASY" CON SMARTWIRE-DT INTEGRATO	135
Easy SWD	135
RELE' DI SICUREZZA PROGRAMMABILE "EASYSAFETY"	135
EASY SAFETY serie ES4P	135
CONTROLLORE COMPATTO A LOGICA PROGRAMMABILE "EASY CONTROL"	135
EASY CONTROL serie EC4P	135
MODULI PER COLLEGAMENTO DISPLAY REMOTO PER EASY, EASY SAFETY ED EASY CONTROL	135
DISPLAY MULTIFUNZIONE PROGRAMMABILE "MFD Titan"	135
Display grafici MFD Titan	135
Moduli CPU MFD Titan	135
Moduli di espansione I/O locale per MFD Titan	135
MODULI DI ESPANSIONE LOCALE EASY-LINK	136
Espansioni I/O digitali per EASY 700-800-EASY SAFETY-MFD Titan e EASY CONTROL	136
Espansioni I/O analogici-digitali per EASY 800-MFD Titan e EASY CONTROL	136
Espansioni di comunicazione per EASY 700-800-EASY SAFETY-MFD Titan e EASY CONTROL	136
MODULI DI ESPANSIONE DECENTRATA CAN-Open BUS SYSTEM	136
Espansioni I/O digitali per EASY CONTROL	136
SOFTWARE DI PROGRAMMAZIONE EASY-EASY SAFETY-MFD TITAN e EASY CONTROL	136
Software di programmazione	136
ALIMENTATORI PER EASY-EASY SAFETY-MFD TITAN e EASY CONTROL	136
ACCESSORI PER EASY-EASY SAFETY e MFD TITAN	136
Manuali utente	136
Moduli di memoria	136
Cavi di programmazione	136
Cavi di comunicazione ed accessori	136
Accessori per installazione	136
Moduli per simulazione	136

STARTER KIT

137

16. I/O REMOTATI SERIE XI/ON E XN300

138

REMOTE I/O SERIE XN300	139
Gateway standard	139
Moduli digitali di ingresso	139
Moduli digitali di uscita	139
Moduli digitali combinati ingresso + uscita	139
Moduli analogici di ingresso	139
Moduli analogici di uscita	139
Moduli analogici combinati ingresso + uscita	139
Moduli tecnologici	139
Moduli di alimentazione e distribuzione del potenziale	139
REMOATE I/O SERIE XI/ON	139
Gateway programmabile PLC con bus refresh integrato	139
Gateway standard con bus refresh integrato	139
Gateway serie "ECO" con bus refresh integrato	139
Moduli di alimentazione e relative basi	139
Moduli digitali di ingresso e relative basi	139
Moduli digitali di ingresso serie "ECO"	139
Moduli digitali di uscita statici e relative basi	140
Moduli digitali di uscita statici serie "ECO"	140
Moduli digitali di uscita a relè e relative basi	140
Moduli di ingresso analogici e relative basi	140
Moduli di ingresso analogici serie "ECO"	140
Moduli di uscita analogici e basi	140
Moduli tecnologici	140
Moduli tecnologici serie "ECO"	140
ACCESSORI E SW PER MODULI XI/ON	141

17. CONTROLLORI COMPATTI/MODULARI E ALIMENTATORI INDUSTRIALI

142

CONTROLLORI A LOGICA PROGRAMMABILE MODULARI DA GUIDA DIN SERIE XC100 - XC200 - XC150	143
PLC serie XC101(monotasking)	143
PLC serie XC121 (monotasking)	143
PLC serie XC200 (multitasking) con OS Windows CE	143
PLC serie XC150 (multitasking) con OS Windows CE e tecnologia SmartWire-DT	143
MODULI DI I/O LOCALI XIOC PER CPU XC100 - XC200	143
Moduli digitali di ingresso a 24 Vdc	143
Moduli digitali misti ingresso + uscita a 24 Vdc	143
Moduli digitali di uscita statici a 24 Vdc	143
Moduli analogici di ingresso	143
Moduli analogici di uscita	143
Moduli analogici di ingresso e uscita	143
Moduli di conteggio HSC	143
Moduli tecnologici di comunicazione su bus di campo	143
Morsetti estraibili di collegamento ingressi e uscite	143
Backplane (Moduli slot per rack CPU XC101, XC201 e XC202)	143
SOFTWARE DI PROGRAMMAZIONE PLC SERIE XC	143
Software di programmazione	143
ACCESSORI PER CPU SERIE XC100 – XC200	143
Batteria tampone per CPU	143
Filtro soppressione disturbi di alimentazione per XC100 e XC200	143
Memorie Smart Card per XC101 e XC201	144
Cavi di programmazione per XC101 e XC201	144
Cavi di comunicazione per dorsale Ethernet	144
Dispositivi e accessori per dorsale Ethernet	144
Connettori CAN-Open	144
ALIMENTATORI INDUSTRIALI	144
Alimentatori livellati monofase e trifase	144
Alimentatori switching monofase serie EASY	144
Alimentatori switching monofase serie ELC	144
Alimentatori switching monofase serie PSG	144
Alimentatori switching trifase serie PSG	144
Accessori	144

18. PC INDUSTRIALI, PANEL-PC, PANEL-PLC E PANNELLI OPERATORE

145

PC INDUSTRIALI	146
PANEL-PC integrato con touch-screen capacitivo PCT e vetro di sicurezza stratificato SERIE XP500	146
PANEL-PLC INTEGRATO CON DISPLAY TOUCH-SCREEN	146
Multi touch-screen capacitivo con display a colori e vetro temprato antiriflesso SERIE XV300	146
Multi touch-screen capacitivo con display a colori e vetro temprato antiriflesso SERIE XV300, variante per montaggio retro pannello quadro	146
Touch-screen resistivo con display bianco e nero SERIE XV100	147
Touch-screen resistivo con display a colori SERIE XV100	147
Touch-screen resistivo con display a colori variante senza cornice frontale, per montaggio retro-pannello quadro	147
Touch-screen resistivo con display a colori SERIE XV150	147
Touch-screen resistivo con display a colori SERIE XV400	148
Touch-screen a raggi infrarossi (IR) e vetro di sicurezza stratificato con display a colori SERIE XV400	148
Touch-screen resistivo con display a colori SERIE XV5400	148
Touch-screen a raggi infrarossi (IR) e vetro di sicurezza stratificato con display a colori SERIE XV5400	148

PANNELLI OPERATORE	149
Multi touch-screen capacitivo con display a colori e vetro temprato antiriflesso SERIE XV300	149
HMI senza possibilità di funzione PLC SERIE XV100	149
HMI con possibilità di funzione PLC SERIE XV100	149
Touch-screen resistivo con display a colori XVI50	150
Pannelli operatore portatili touch-screen resistivo con display a colori SERIE XVM	150
Touch-screen resistivo con display a colori SERIE XVH300	150
Touch-screen a raggi infrarossi (IR) e vetro di sicurezza stratificato con display a colori SERIE XVH300	150
ACCESSORI PER PANEL-PLC SERIE XV-XVS E PANNELLI OPERATORE SERIE XV-XVH	151
Software	151
Licenze d'uso per sistemi operativi Windows CE per PANEL-PLC serie XV-XVS e PANNELLI OPERATORE serie XVH	151
Schede di memoria per PANEL-PLC serie XV-XVS e PANNELLI OPERATORE serie XVH	151
Certificati di licenza per PANEL-PLC serie XV-XVS	151
Schede di comunicazione per PANEL-PLC serie XV	151
Connettori CANopen	151
Staffe di fissaggio supplementari per PANEL-PLC serie XV-XVS e PANNELLI OPERATORE serie XVH	151
Kit Accessori per PANEL-PLC serie XV-XVS e PANNELLI OPERATORE serie XVH	151
Kit Accessori per PANNELLI OPERATORE serie XVM	151

19. SOFTSTARTER DS7, S811+ 152

SOFTSTARTER TRIFASE	153
Softstarter per carichi trifase DS7. (due fasi controllate)	153
Softstarter per carichi trifase S811+ (tre fasi controllate bypass integrato) 200V - 600V	153

20. INVERTER DC1-E, DA1, DL1 (Lift) 155

INVERTER DC1-E	155
DC1-E - IP20 1ph-Input - 3ph-Output - 230Vac	155
DC1-E - IP20 3ph-Input - 3ph-Output - 230Vac	155
DC1-E - IP20 3ph-Input - 3ph-Output - 400Vac	155
DC1-E - IP20 1ph-Input - 1ph-Output - 115Vac	155
DC1-E - IP20 1ph-Input 115Vac - 3ph-Output 230Vac	155
DC1-E - IP20 1ph-Input - 1ph-Output - 230Vac	155
DC1-E - IP66 1ph-Input - 3ph-Output - 230Vac	155
DC1-E - IP66 3ph-Input - 3ph-Output - 230Vac	155
DC1-E - IP66 3ph-Input - 3ph-Output - 400Vac	155
DC1-E - IP66 1ph-Input - 1ph-Output - 115Vac	156
DC1-E - IP66 1ph-Input 115Vac - 3ph-Output 230Vac	156
DC1-E - IP66 1ph-Input - 1ph-Output - 230Vac	156
DC1-E - IP66S 1ph-Input - 3ph-Output - 230Vac	156
DC1-E - IP66S 3ph-Input - 3ph-Output - 230Vac	156
DC1-E - IP66S 3ph-Input - 3ph-Output - 400Vac	156
DC1-E - IP66S 1ph-Input - 1ph-Output - 115Vac	156
DC1-E - IP66S 1ph-Input 115Vac - 3ph-Output 230Vac	156
DC1-E - IP66S 1ph-Input - 1ph-Output - 230Vac	156
INVERTER DA1 - DL1	156
DA1 - IP20 1ph-Input - 3ph-Output - 230Vac	156
DA1 - IP20 3ph-Input - 3ph-Output - 230Vac	156
DA1 - IP20 3ph-Input - 3ph-Output - 400Vac	156
DA1 - IP40 3ph-Input - 3ph-Output - 400Vac	156
DA1 - IP55 3ph-Input - 3ph-Output - 230Vac	156
DA1 - IP55 3ph-Input - 3ph-Output - 400Vac	157
DA1 - IP66 1ph-Input - 3ph-Output - 230Vac	157
DA1 - IP66 3ph-Input - 3ph-Output - 230Vac	157
DA1 - IP66 3ph-Input - 3ph-Output - 400Vac	157
DA1 - IP66S 1ph-Input - 3ph-Output - 230Vac	157
DA1 - IP66S 3ph-Input - 3ph-Output - 230Vac	157
DA1 - IP66S 3ph-Input - 3ph-Output - 400Vac	157
DA1 - IP20 3ph-Input - 3ph-Output - 600Vac	157
DA1 - IP66 3ph-Input - 3ph-Output - 600Vac	157
DA1 - IP66S 3ph-Input - 3ph-Output - 600Vac	157
DA1 - IP55 3ph-Input - 3ph-Output - 600Vac	157
DL1 - IP20 / IP55 3ph-Input - 3ph-Output - 400Vac	157
ACCESSORI DC1 DC1-E DA1 DL1	157
Schede Espansione DC1, DC1-E	157
Schede Espansione DA1 DL1	158
Moduli bus DA1 DL1	158
Moduli bus DC1, DC1-E	158
Tastierini remotati	158
Comunicazione PC - Inverter	158
Cavi dati e splitter RJ45	158
Filtri EMC esterni standard	158
Filtri EMC esterni low leakage current	158
Induttanza Linea	158
Induttanza Motore	158
Filtri Sinusoidali	159
Filtri Sinusoidali all pole	159
Resistenze Frenatura DC1 - DC1-E - DA1 ciclo leggero	159
Resistenze Frenatura DC1 - DC1-E - DA1 ciclo pesante	159
Resistenze frenatura per inverter	159
Staffe EMC DC1 - DC1-E - DA1	160

21. AVVIATORI A VELOCITA' VARIABILE DE1 - DE11 162

AVVIATORI A VELOCITA' VARIABILE DE1 & DE11	162
DE1 - IP20 1ph-Input - 3ph-Output - 230Vac	162
DE1 - IP20 3ph-Input - 3ph-Output - 400Vac	162
DE11 - IP20 3ph-Input - 3ph-Output - 400Vac	162
DE11 - IP20 3ph-Input - 3ph-Output - 400Vac	162
Accessori DE1 & DE11	162

22. INVERTER DG1 - GENERAL PURPOSE 163

INVERTER DG1 - GENERAL PURPOSE	163
DG1 - IP21 3ph-Input - 3ph-Output - 230Vac	163
DG1 - IP54 3ph-Input - 3ph-Output - 230Vac	163
DG1 - IP21 3ph-Input - 3ph-Output - 400Vac	163
DG1 - IP54 3ph-Input - 3ph-Output - 400Vac	163
DG1 - IP21 3ph-Input - 3ph-Output - 600Vac	165
DG1 - IP54 3ph-Input - 3ph-Output - 600Vac	165
Accessori DG1	165

23. INVERTER SVX - SPX 167

SLX VETTORIALE ANELLO APERTO	167
Inverter serie SVX 208 - 240 VAC 3-fase IP21	167
Inverter serie SVX 208 - 240 VAC 3-fase IP54	167
Inverter serie SLX 380 - 480 VAC IP21	167
Inverter serie SVX 380 - 480 VAC IP21 con chopper on board	167
Inverter serie SLX 380 - 480 VAC IP54	167
Inverter serie SVX 525 - 690 VAC IP21	167
Inverter serie SVX 525 - 690 VAC IP54	168
SPX VETTORIALE ANELLO APERTO/CHIUSO	168
Inverter serie SPX 208 - 240 VAC 3-fase IP21	168
Inverter serie SPX 208 - 240 VAC 3-fase IP54	168
Inverter serie SPX 380 - 500 VAC IP21 - IP00	168
Inverter serie SPX 380 - 500 VAC IP54	168
Inverter serie SPX 525 - 690 VAC IP21	169
Inverter serie SPX 525 - 690 VAC IP54	169
ACCESSORI PER INVERTER SERIE SLX - SVX - SPX	169
Schede Standard I/O	169
Schede Opzionali I/O	169
Schede Espansione I/O	169
Schede Bus Comunicazione	169
Adattatori per schede	169
Pannelli ed adattatori	169
Flange per montaggio inverter attraverso piastra quadro	169
Chopper frenatura esterno	169
Opzione IP54 kit	170
Resistenze frenatura 230 Vac	170
Resistenze frenatura 400 Vac	170

LISTINO ordinato per ALFANUMERICO 171

LISTINO ordinato per CODICE 228

Nota Direttiva RAEE 280

E' possibile effettuare
il download del listino Eaton
in formato metel, excel oppure pdf
direttamente dal sito
www.eaton.it

Legenda

Note (E) = Articolo in esaurimento

Note (N) = Articolo Nuovo

Note (+) = Articolo fornito già montato su componente base

Conf. = Numero di pezzi per confezione

1. CONTATTORI E RELÈ TERMICI

- 1 Contattori
- 2 Circuito di protezione
- 3 Relè termico
- 4-5 Contatti ausiliari frontali
- 6 Contatti ausiliari laterali
- 7 Connettore per derivazione motore
- 8 Modulo per connessione PE
- 9 Filtro di protezione
- 10 Elemento funzionale DIL/MS

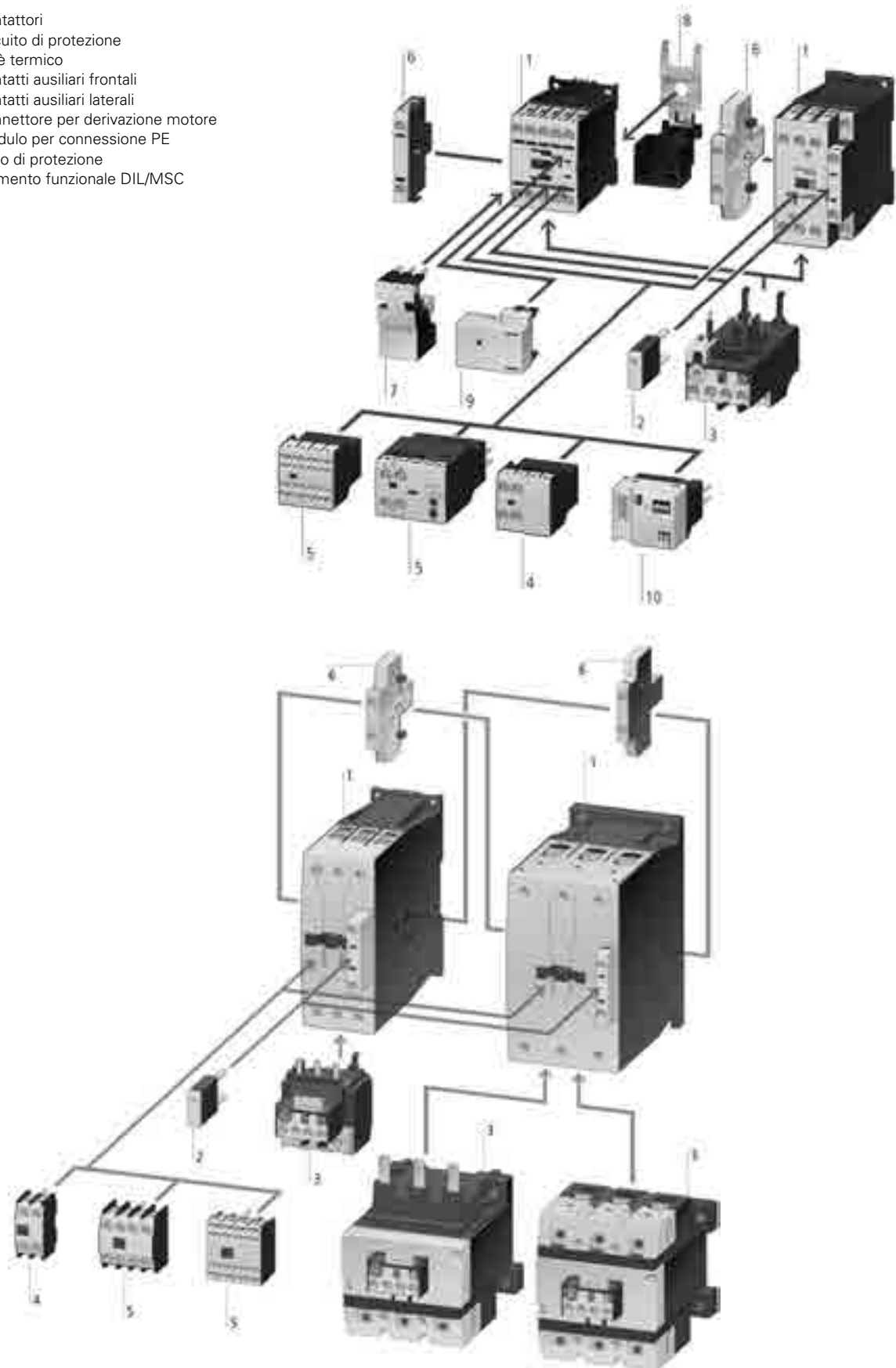

Codice	Tipo	Descrizione	Prezzo €	Note	Conf. [pezzi]
CONTATTORI AUSILIARI					
Minicontattori ausiliari DILER					
21871	DILER-22(110V50/60HZ)	Minicontattore ausiliario 2NA+2NC (110V50/60HZ)	36,22		5
51774	DILER-22(110V50HZ,120V60HZ)	Minicontattore ausiliario 2NA+2NC (110V50HZ,120V60HZ)	36,22		5
52508	DILER-22(230V50/60HZ)	Minicontattore ausiliario 2NA+2NC (230V50/60HZ)	36,22		5
51777	DILER-22(230V50HZ,240V60HZ)	Minicontattore ausiliario 2NA+2NC (230V50HZ,240V60HZ)	36,22		5
21704	DILER-22(24V50/60HZ)	Minicontattore ausiliario 2NA+2NC (24V50/60HZ)	36,22		5
51779	DILER-22(400V50HZ,440V60HZ)	Minicontattore ausiliario 2NA+2NC (400V50HZ,440V60HZ)	36,22		5
10042	DILER-22-G(24VDC)	Minicontattore ausiliario 2NA+2NC (24VDC)	44,51		5
10346	DILER-22-G(48VDC)	Minicontattore ausiliario 2NA+2NC (48VDC)	44,51		5
21624	DILER-31(110V50/60HZ)	Minicontattore ausiliario 3NA+1NC (110V50/60HZ)	36,22		5
51765	DILER-31(110V50HZ,120V60HZ)	Minicontattore ausiliario 3NA+1NC (110V50HZ,120V60HZ)	36,22		5
52509	DILER-31(230V50/60HZ)	Minicontattore ausiliario 3NA+1NC (230V50/60HZ)	36,22		5
51768	DILER-31(230V50HZ,240V60HZ)	Minicontattore ausiliario 3NA+1NC (230V50HZ,240V60HZ)	36,22		5
21594	DILER-31(24V50/60HZ)	Minicontattore ausiliario 3NA+1NC (24V50/60HZ)	36,22		5
51770	DILER-31(400V50HZ,440V60HZ)	Minicontattore ausiliario 3NA+1NC (400V50HZ,440V60HZ)	36,22		5
10157	DILER-31-G(24VDC)	Minicontattore ausiliario 3NA+1NC (24VDC)	44,51		5
10205	DILER-31-G(48VDC)	Minicontattore ausiliario 3NA+1NC (48VDC)	44,51		5
21961	DILER-40(110V50/60HZ)	Minicontattore ausiliario 4NA (110V50/60HZ)	36,22		5
51756	DILER-40(110V50HZ,120V60HZ)	Minicontattore ausiliario 4NA (110V50HZ,120V60HZ)	36,22		5
52725	DILER-40(230V50/60HZ)	Minicontattore ausiliario 4NA (230V50/60HZ)	36,22		5
51759	DILER-40(230V50HZ,240V60HZ)	Minicontattore ausiliario 4NA (230V50HZ,240V60HZ)	36,22		5
21924	DILER-40(24V50/60HZ)	Minicontattore ausiliario 4NA (24V50/60HZ)	36,22		5
51761	DILER-40(400V50HZ,440V60HZ)	Minicontattore ausiliario 4NA (400V50HZ,440V60HZ)	36,22		5
10223	DILER-40-G(24VDC)	Minicontattore ausiliario 4NA (24VDC)	44,51		5
10255	DILER-40-G(48VDC)	Minicontattore ausiliario 4NA (48VDC)	44,51		5
Minicontattori ausiliari DILER a molla					
231793	DILER-22-C(110V50HZ/120V60HZ)	Minicontattore ausiliario 2NA+2NC (110V50HZ,120V60HZ) mors. a molla	36,22		5
231802	DILER-22-C(230V50/60HZ)	Minicontattore ausiliario 2NA+2NC (230V50/60HZ) mors. a molla	36,22		5
230176	DILER-22-C(230V50HZ/240V60HZ)	Minicontattore ausiliario 2NA+2NC (230V50HZ,240V60HZ) mors. a molla	36,22		5
231799	DILER-22-C(24V50/60HZ)	Minicontattore ausiliario 2NA+2NC (24V50/60HZ) mors. a molla	36,22		5
230177	DILER-22-G-C(24VDC)	Minicontattore ausiliario 2NA+2NC (24VDC) mors. a molla	44,51		5
231818	DILER-31-C(110V50HZ/120V60HZ)	Minicontattore ausiliario 3NA+1NC (110V50HZ,120V60HZ) mors. a molla	36,22		5
231827	DILER-31-C(230V50/60HZ)	Minicontattore ausiliario 3NA+1NC (230V50/60HZ) mors. a molla	36,22		5
230178	DILER-31-C(230V50HZ/240V60HZ)	Minicontattore ausiliario 3NA+1NC (230V50HZ,240V60HZ) mors. a molla	36,22		5
231824	DILER-31-C(24V50/60HZ)	Minicontattore ausiliario 3NA+1NC (24V50/60HZ) mors. a molla	36,22		5
230179	DILER-31-G-C(24VDC)	Minicontattore ausiliario 3NA+1NC (24VDC) mors. a molla	44,51		5
231841	DILER-40-C(110V50HZ/120V60HZ)	Minicontattore ausiliario 4NA (110V50HZ,120V60HZ) mors. a molla	36,22		5
231850	DILER-40-C(230V50/60HZ)	Minicontattore ausiliario 4NA (230V50/60HZ) mors. a molla	36,22		5
230239	DILER-40-C(230V50HZ/240V60HZ)	Minicontattore ausiliario 4NA (230V50HZ,240V60HZ) mors. a molla	36,22		5
231847	DILER-40-C(24V50/60HZ)	Minicontattore ausiliario 4NA (24V50/60HZ) mors. a molla	36,22		5
230241	DILER-40-G-C(24VDC)	Minicontattore ausiliario 4NA (24VDC) mors. a molla	44,51		5
Contattori ausiliari xStart					
276405	DILA-22(110V50/60HZ)	Contattore ausiliario xStart 2NA+2NC (110V50/60HZ)	48,50		1
276396	DILA-22(110V50HZ,120V60HZ)	Contattore ausiliario xStart 2NA+2NC (110V50HZ,120V60HZ)	48,50		1
276407	DILA-22(230V50/60HZ)	Contattore ausiliario xStart 2NA+2NC (230V50/60HZ)	48,50		1
276399	DILA-22(230V50HZ,240V60HZ)	Contattore ausiliario xStart 2NA+2NC (230V50HZ,240V60HZ)	48,50		1
276403	DILA-22(24V50/60HZ)	Contattore ausiliario xStart 2NA+2NC (24V50/60HZ)	48,50		1
276414	DILA-22(24VDC)	Contattore ausiliario xStart 2NA+2NC (24VDC)	48,59		1
276401	DILA-22(400V50HZ,440V60HZ)	Contattore ausiliario xStart 2NA+2NC (400V50HZ,440V60HZ)	48,50		1
276415	DILA-22(48VDC)	Contattore ausiliario xStart 2NA+2NC (48VDC)	48,59		1
276370	DILA-31(110V50/60HZ)	Contattore ausiliario xStart 3NA+1NC (110V50/60HZ)	48,50		1
276361	DILA-31(110V50HZ,120V60HZ)	Contattore ausiliario xStart 3NA+1NC (110V50HZ,120V60HZ)	48,50		1
276372	DILA-31(230V50/60HZ)	Contattore ausiliario xStart 3NA+1NC (230V50/60HZ)	48,50		1
276364	DILA-31(230V50HZ,240V60HZ)	Contattore ausiliario xStart 3NA+1NC (230V50HZ,240V60HZ)	48,50		1
276368	DILA-31(24V50/60HZ)	Contattore ausiliario xStart 3NA+1NC (24V50/60HZ)	48,50		1
276379	DILA-31(24VDC)	Contattore ausiliario xStart 3NA+1NC (24VDC)	48,59		1
276366	DILA-31(400V50HZ,440V60HZ)	Contattore ausiliario xStart 3NA+1NC (400V50HZ,440V60HZ)	48,50		1
276380	DILA-31(48VDC)	Contattore ausiliario xStart 3NA+1NC (48VDC)	48,59		1
276335	DILA-40(110V50/60HZ)	Contattore ausiliario xStart 4NA (110V50/60HZ)	48,50		1
276326	DILA-40(110V50HZ,120V60HZ)	Contattore ausiliario xStart 4NA (110V50HZ,120V60HZ)	48,50		1
276337	DILA-40(230V50/60HZ)	Contattore ausiliario xStart 4NA (230V50/60HZ)	48,50		1
276329	DILA-40(230V50HZ,240V60HZ)	Contattore ausiliario xStart 4NA (230V50HZ,240V60HZ)	48,50		1
276333	DILA-40(24V50/60HZ)	Contattore ausiliario xStart 4NA (24V50/60HZ)	48,50		1
276344	DILA-40(24VDC)	Contattore ausiliario xStart 4NA (24VDC)	48,59		1
276331	DILA-40(400V50HZ,440V60HZ)	Contattore ausiliario xStart 4NA (400V50HZ,440V60HZ)	48,50		1
276345	DILA-40(48VDC)	Contattore ausiliario xStart 4NA (48VDC)	48,59		1
Contattori ausiliari xStart a molla					
276502	DILAC-22(110V50HZ,120V60HZ)	Contattore ausiliario xStart 2NA+2NC (110V50HZ,120V60HZ) connessioni a molla	48,50		1
276513	DILAC-22(230V50/60HZ)	Contattore ausiliario xStart 2NA+2NC (230V50/60HZ) connessioni a molla	48,50		1
276505	DILAC-22(230V50HZ,240V60HZ)	Contattore ausiliario xStart 2NA+2NC (230V50HZ,240V60HZ) connessioni a molla	48,50		1
276509	DILAC-22(24V50/60HZ)	Contattore ausiliario xStart 2NA+2NC (24V50/60HZ) connessioni a molla	48,50		1
276520	DILAC-22(24VDC)	Contattore ausiliario xStart 2NA+2NC (24VDC) connessioni a molla	48,59		1
276470	DILAC-31(110V50HZ,120V60HZ)	Contattore ausiliario xStart 3NA+1NC (110V50HZ,120V60HZ) connessioni a molla	48,50		1
276481	DILAC-31(230V50/60HZ)	Contattore ausiliario xStart 3NA+1NC (230V50/60HZ) connessioni a molla	48,50		1
276473	DILAC-31(230V50HZ,240V60HZ)	Contattore ausiliario xStart 3NA+1NC (230V50HZ,240V60HZ) connessioni a molla	48,50		1
276477	DILAC-31(24V50/60HZ)	Contattore ausiliario xStart 3NA+1NC (24V50/60HZ) connessioni a molla	48,50		1
276488	DILAC-31(24VDC)	Contattore ausiliario xStart 3NA+1NC (24VDC) connessioni a molla	48,59		1
276438	DILAC-40(110V50HZ,120V60HZ)	Contattore ausiliario xStart 4NA (110V50HZ,120V60HZ) connessioni a molla	48,50		1
276449	DILAC-40(230V50/60HZ)	Contattore ausiliario xStart 4NA (230V50/60HZ) connessioni a molla	48,50		1
276441	DILAC-40(230V50HZ,240V60HZ)	Contattore ausiliario xStart 4NA (230V50HZ,240V60HZ) connessioni a molla	48,50		1
276445	DILAC-40(24V50/60HZ)	Contattore ausiliario xStart 4NA (24V50/60HZ) connessioni a molla	48,50		1
276456	DILAC-40(24VDC)	Contattore ausiliario xStart 4NA (24VDC) connessioni a molla	48,59		1
CONTATTORI DI POTENZA					
Minicontattore di potenza DILE(E)M					
51618	DILEEM-01(110V50/60HZ)	Minicontattore di potenza 3P 3 kW [Aux 1NC] (110V50/60HZ)	33,85		5
51636	DILEEM-01(110V50HZ,120V60HZ)	Minicontattore di potenza 3P 3 kW [Aux 1NC] (110V50HZ,120V60HZ)	33,85		5
58771	DILEEM-01(230V50/60HZ)	Minicontattore di potenza 3P 3 kW [Aux 1NC] (230V50/60HZ)	33,85		5
51633	DILEEM-01(230V50HZ,240V60HZ)	Minicontattore di potenza 3P 3 kW [Aux 1NC] (230V50HZ,240V60HZ)	33,85		5
51621	DILEEM-01(24V50/60HZ)	Minicontattore di potenza 3P 3 kW [Aux 1NC] (24V50/60HZ)	33,85		5
51631	DILEEM-01(400V50HZ,440V60HZ)	Minicontattore di potenza 3P 3 kW [Aux 1NC] (400V50HZ,440V60HZ)	33,85		5
51650	DILEEM-01-G(24VDC)	Minicontattore di potenza 3P 3 kW [Aux 1NC] (24VDC)	42,55		5
51592	DILEEM-10(110V50/60HZ)	Minicontattore di potenza 3P 3 kW [Aux 1NA] (110V50HZ,120V60HZ)	33,85		5
51611	DILEEM-10(110V50HZ,120V60HZ)	Minicontattore di potenza 3P 3 kW [Aux 1NA] (110V50HZ,120V60HZ)	33,85		5
56674	DILEEM-10(230V50/60HZ)	Minicontattore di potenza 3P 3 kW [Aux 1NA] (230V50/60HZ)	33,85		5
51608	DILEEM-10(230V50HZ,240V60HZ)	Minicontattore di potenza 3P 3 kW [Aux 1NA] (230V50HZ,240V60HZ)	33,85		5
51596	DILEEM-10(24V50/60HZ)	Minicontattore di potenza 3P 3 kW [Aux 1NA] (24V50/60HZ)	33,85		5
51606	DILEEM-10(400V50HZ,440V60HZ)	Minicontattore di potenza 3P 3 kW [Aux 1NA] (400V50HZ,440V60HZ)	33,85		5
51643	DILEEM-10-G(24VDC)	Minicontattore di potenza 3P 3 kW [Aux 1NA] (24VDC)	42,55		5
20436	DILEM-01(110V50/60HZ)	Minicontattore di potenza 3P 4 kW [Aux 1NC] (110V50/60HZ)	36,56		5
51792	DILEM-01(110V50HZ,120V60HZ)	Minicontattore di potenza 3P 4 kW [Aux 1NC] (110V50HZ,120V60HZ)	36,56		5
51114	DILEM-01(230V50/60HZ)	Minicontattore di potenza 3P 4 kW [Aux 1NC] (230V50/60HZ)	36,56		5
51795	DILEM-01(230V50HZ,240V60HZ)	Minicontattore di potenza 3P 4 kW [Aux 1NC] (230V50HZ,240V60HZ)	36,56		5
20402	DILEM-01(24V50/60HZ)	Minicontattore di potenza 3P 4 kW [Aux 1NC] (24V50/60HZ)	36,56		5
51797	DILEM-01(400V50HZ,440V60HZ)	Minicontattore di potenza 3P 4 kW [Aux 1NC] (400V50HZ,440V60HZ)	36,56		5
10343	DILEM-01-G(24VDC)	Minicontattore di potenza 3P 4 kW [Aux 1NC] (24VDC)	44,39		5
21455	DILEM-10(110V50/60HZ)	Minicontattore di potenza 3P 4 kW [Aux 1NA] (110V50HZ,120V60HZ)	36,56		5

Codice	Tipo	Descrizione	Prezzo €	Note	Conf. [pezzi]
51783	DILEM-10(110V50HZ,120V60HZ)	Minicontattore di potenza 3P 4 kW [Aux 1NA] (110V50HZ,120V60HZ)	36,56		5
52302	DILEM-10(230V50/60HZ)	Minicontattore di potenza 3P 4 kW [Aux 1NA] (230V50/60HZ)	36,56		5
51786	DILEM-10(230V50HZ,240V60HZ)	Minicontattore di potenza 3P 4 kW [Aux 1NA] (230V50HZ,240V60HZ)	36,56		5
21417	DILEM-10(24V50/60HZ)	Minicontattore di potenza 3P 4 kW [Aux 1NA] (24V50/60HZ)	36,56		5
51788	DILEM-10(400V50HZ,440V60HZ)	Minicontattore di potenza 3P 4 kW [Aux 1NA] (400V50HZ,440V60HZ)	36,56		5
10213	DILEM-10-G(24VDC)	Minicontattore di potenza 3P 4 kW [Aux 1NA] (24VDC)	44,39		5
127088	DILEM12-01(110V50HZ,120V60HZ)	Minicontattore di potenza 3P 5,5 kW [Aux 1NC] (110V50HZ, 120V60HZ)	37,11		5
127098	DILEM12-01(230V50/60HZ)	Minicontattore di potenza 3P 5,5 kW [Aux 1NC] (230V50/60HZ)	37,11		5
127091	DILEM12-01(230V50HZ,240V60HZ)	Minicontattore di potenza 3P 5,5 kW [Aux 1NC] (230V50HZ,240V60HZ)	37,11		5
127095	DILEM12-01(24V50/60HZ)	Minicontattore di potenza 3P 5,5 kW [Aux 1NC] (24V50/60HZ)	37,11		5
127083	DILEM12-01(24V50HZ)	Minicontattore di potenza 3P 5,5 kW [Aux 1NC] (24V50)	37,11		5
127137	DILEM12-01-G(24VDC)	Minicontattore di potenza 3P 5,5 kW [Aux 1NC] (24VDC)	44,85		5
127072	DILEM12-10(110V50HZ,120V60HZ)	Minicontattore di potenza 3P 5,5 kW [Aux 1NA] (110V50HZ, 120V60HZ)	37,11		5
127082	DILEM12-10(230V50/60HZ)	Minicontattore di potenza 3P 5,5 kW [Aux 1NA] (230V50/60HZ)	37,11		5
127075	DILEM12-10(230V50HZ,240V60HZ)	Minicontattore di potenza 3P 5,5 kW [Aux 1NA] (230V50HZ,240V60HZ)	37,11		5
127079	DILEM12-10(24V50/60HZ)	Minicontattore di potenza 3P 5,5 kW [Aux 1NA] (24V50/60HZ)	37,11		5
127067	DILEM12-10(24V50HZ)	Minicontattore di potenza 3P 5,5 kW [Aux 1NA] (24V50)	37,11		5
127132	DILEM12-10-G(24VDC)	Minicontattore di potenza 3P 5,5 kW [Aux 1NA] (24VDC)	44,85		5
51801	DILEM4(110V50HZ,120V60HZ)	Minicontattore di potenza 4P 4 kW (110V50HZ,120V60HZ)	36,56		5
52506	DILEM4(230V50/60HZ)	Minicontattore di potenza 4P 4 kW (230V50/60HZ)	36,56		5
51804	DILEM4(230V50HZ,240V60HZ)	Minicontattore di potenza 4P 4 kW (230V50HZ,240V60HZ)	36,56		5
22044	DILEM4(24V50/60HZ)	Minicontattore di potenza 4P 4 kW (24V50/60HZ)	36,56		5
51806	DILEM4(400V50HZ,440V60HZ)	Minicontattore di potenza 4P 4 kW (400V50HZ,440V60HZ)	36,56		5
12701	DILEM4-G(24VDC)	Minicontattore di potenza 4P 4 kW (24VDC)	44,39		5
Minicontattori di potenza DILE(E)M a molla					
231681	DILEM-01-C(110V50HZ/120V60HZ)	Minicontattore di potenza 3P 4 kW [Aux 1NC] (110V50HZ/120V60HZ) a molla	36,56		5
231690	DILEM-01-C(230V50/60HZ)	Minicontattore di potenza 3P 4 kW [Aux 1NC] (230V50/60HZ) a molla	36,56		5
230166	DILEM-01-C(230V50HZ/240V60HZ)	Minicontattore di potenza 3P 4 kW [Aux 1NC] (230V50HZ/240V60HZ) a molla	36,56		5
231687	DILEM-01-C(24V50/60HZ)	Minicontattore di potenza 3P 4 kW [Aux 1NC] (24V50/60HZ) a molla	36,56		5
230167	DILEM-01-G-C(24VDC)	Minicontattore di potenza 3P 4 kW [Aux 1NC] (24VDC) a molla	44,39		5
231658	DILEM-10-C(110V50HZ/120V60HZ)	Minicontattore di potenza 3P 4 kW [Aux 1NA] (110V50HZ,120V60HZ) a molla	36,56		5
231667	DILEM-10-C(230V50/60HZ)	Minicontattore di potenza 3P 4 kW [Aux 1NA] (230V50/60HZ) a molla	36,56		5
230164	DILEM-10-C(230V50HZ/240V60HZ)	Minicontattore di potenza 3P 4 kW [Aux 1NA] (230V50HZ,240V60HZ) a molla	36,56		5
231664	DILEM-10-C(24V50/60HZ)	Minicontattore di potenza 3P 4 kW [Aux 1NA] (24V50/60HZ) a molla	36,56		5
230165	DILEM-10-G-C(24VDC)	Minicontattore di potenza 3P 4 kW [Aux 1NA] (24VDC) a molla	44,39		5
Contattori di potenza xStart 3..90kW					
239547	DILM115(RAC120)	Contattore di potenza xStart 55kW (100-120V 50/60HZ)	542,89		1
239545	DILM115(RAC24)	Contattore di potenza xStart 55kW (24V50/60HZ)	542,89		1
239548	DILM115(RAC240)	Contattore di potenza xStart 55kW (190-240V 50/60HZ)	542,89		1
239549	DILM115(RAC440)	Contattore di potenza xStart 55kW (380-440V 50/60HZ)	542,89		1
239555	DILM115(RDC24)	Contattore di potenza xStart 55kW (24-27VDC)	631,92		1
239560	DILM115(RDC60)	Contattore di potenza xStart 55kW (48-60VDC)	631,92		1
276871	DILM12-01(110V50/60HZ)	Contattore di potenza xStart 5,5kW [Aux 1NC] (110V50/60HZ)	46,99		1
276862	DILM12-01(110V50HZ,120V60HZ)	Contattore di potenza xStart 5,5kW [Aux 1NC] (110V50HZ,120V60HZ)	46,99		1
276873	DILM12-01(230V50/60HZ)	Contattore di potenza xStart 5,5kW [Aux 1NC] (230V50/60HZ)	46,99		1
276865	DILM12-01(230V50HZ,240V60HZ)	Contattore di potenza xStart 5,5kW [Aux 1NC] (230V50HZ,240V60HZ)	46,99		1
276869	DILM12-01(24V50/60HZ)	Contattore di potenza xStart 5,5kW [Aux 1NC] (24V50/60HZ)	46,99		1
276880	DILM12-01(24VDC)	Contattore di potenza xStart 5,5kW [Aux 1NC] (24VDC)	58,25		1
276867	DILM12-01(400V50HZ,440V60HZ)	Contattore di potenza xStart 5,5kW [Aux 1NC] (400V50HZ,440V60HZ)	46,99		1
276881	DILM12-01(48VDC)	Contattore di potenza xStart 5,5kW [Aux 1NC] (48VDC)	58,25		1
276836	DILM12-10(110V50/60HZ)	Contattore di potenza xStart 5,5kW [Aux 1NA] (110V50/60HZ)	46,99		1
276827	DILM12-10(110V50HZ,120V60HZ)	Contattore di potenza xStart 5,5kW [Aux 1NA] (110V50HZ,120V60HZ)	46,99		1
276838	DILM12-10(230V50/60HZ)	Contattore di potenza xStart 5,5kW [Aux 1NA] (230V50/60HZ)	46,99		1
276830	DILM12-10(230V50HZ,240V60HZ)	Contattore di potenza xStart 5,5kW [Aux 1NA] (230V50HZ,240V60HZ)	46,99		1
276834	DILM12-10(24V50/60HZ)	Contattore di potenza xStart 5,5kW [Aux 1NA] (24V50/60HZ)	46,99		1
276845	DILM12-10(24VDC)	Contattore di potenza xStart 5,5kW [Aux 1NA] (24VDC)	58,25		1
276832	DILM12-10(400V50HZ,440V60HZ)	Contattore di potenza xStart 5,5kW [Aux 1NA] (400V50HZ,440V60HZ)	46,99		1
276846	DILM12-10(48VDC)	Contattore di potenza xStart 5,5kW [Aux 1NA] (48VDC)	58,25		1
239587	DILM150(RAC120)	Contattore di potenza xStart 75kW (100-120V 50/60HZ)	657,54		1
239585	DILM150(RAC24)	Contattore di potenza xStart 75kW (24V50/60HZ)	657,54		1
239588	DILM150(RAC240)	Contattore di potenza xStart 75kW (190-240V 50/60HZ)	657,54		1
239589	DILM150(RAC440)	Contattore di potenza xStart 75kW (380-440V 50/60HZ)	657,54		1
239591	DILM150(RDC24)	Contattore di potenza xStart 75kW (24-27VDC)	749,48		1
239592	DILM150(RDC60)	Contattore di potenza xStart 75kW (48-60VDC)	749,48		1
290099	DILM15-01(110V50/60HZ)	Contattore di potenza xStart 7,5kW [Aux 1NC] (110V50/60HZ)	55,17		1
290090	DILM15-01(110V50HZ,120V60HZ)	Contattore di potenza xStart 7,5kW [Aux 1NC] (110V50HZ,120V60HZ)	55,17		1
290107	DILM15-01(12VDC)	Contattore di potenza xStart 7,5kW [Aux 1NC] (12VDC)	101,87		1
290112	DILM15-01(220VDC)	Contattore di potenza xStart 7,5kW [Aux 1NC] (220VDC)	101,87		1
290101	DILM15-01(230V50/60HZ)	Contattore di potenza xStart 7,5kW [Aux 1NC] (230V50/60HZ)	55,17		1
290093	DILM15-01(230V50HZ,240V60HZ)	Contattore di potenza xStart 7,5kW [Aux 1NC] (230V50HZ,240V60HZ)	55,17		1
290097	DILM15-01(24V50/60HZ)	Contattore di potenza xStart 7,5kW [Aux 1NC] (24V50/60HZ)	55,17		1
290108	DILM15-01(24VDC)	Contattore di potenza xStart 7,5kW [Aux 1NC] (24VDC)	101,87		1
290094	DILM15-01(380V50HZ,440V60HZ)	Contattore di potenza xStart 7,5kW [Aux 1NC] (380V50HZ,440V60HZ)	55,17		1
290095	DILM15-01(400V50HZ,440V60HZ)	Contattore di potenza xStart 7,5kW [Aux 1NC] (400V50HZ,440V60HZ)	55,17		1
290109	DILM15-01(48VDC)	Contattore di potenza xStart 7,5kW [Aux 1NC] (48VDC)	101,87		1
290064	DILM15-10(110V50/60HZ)	Contattore di potenza xStart 7,5kW [Aux 1NA] (110V50/60HZ)	55,17		1
290055	DILM15-10(110V50HZ,120V60HZ)	Contattore di potenza xStart 7,5kW [Aux 1NA] (110V50HZ,120V60HZ)	55,17		1
290072	DILM15-10(12VDC)	Contattore di potenza xStart 7,5kW [Aux 1NA] (12VDC)	101,87		1
290077	DILM15-10(220VDC)	Contattore di potenza xStart 7,5kW [Aux 1NA] (220VDC)	101,87		1
290066	DILM15-10(230V50/60HZ)	Contattore di potenza xStart 7,5kW [Aux 1NA] (230V50/60HZ)	55,17		1
290058	DILM15-10(230V50HZ,240V60HZ)	Contattore di potenza xStart 7,5kW [Aux 1NA] (230V50HZ,240V60HZ)	55,17		1
290062	DILM15-10(24V50/60HZ)	Contattore di potenza xStart 7,5kW [Aux 1NA] (24V50/60HZ)	55,17		1
290073	DILM15-10(24VDC)	Contattore di potenza xStart 7,5kW [Aux 1NA] (24VDC)	101,87		1
290059	DILM15-10(380V50HZ,440V60HZ)	Contattore di potenza xStart 7,5kW [Aux 1NA] (380V50HZ,440V60HZ)	55,17		1
290060	DILM15-10(400V50HZ,440V60HZ)	Contattore di potenza xStart 7,5kW [Aux 1NA] (400V50HZ,440V60HZ)	55,17		1
290074	DILM15-10(48VDC)	Contattore di potenza xStart 7,5kW [Aux 1NA] (48VDC)	101,87		1
107012	DILM170(RAC120)	Contattore di potenza xStart 90kW (100-120V 50/60HZ)	792,49		1
107010	DILM170(RAC24)	Contattore di potenza xStart 90kW (24V50/60HZ)	792,49		1
107013	DILM170(RAC240)	Contattore di potenza xStart 90kW (190-240V 50/60HZ)	792,49		1
107014	DILM170(RAC440)	Contattore di potenza xStart 90kW (380-440V 50/60HZ)	792,49		1
107016	DILM170(RDC24)	Contattore di potenza xStart 90kW (24-27VDC)	813,38		1
107017	DILM170(RDC60)	Contattore di potenza xStart 90kW (48-60VDC)	813,38		1
277042	DILM17-01(110V50/60HZ)	Contattore di potenza xStart 7,5kW [Aux 1NC] (110V50/60HZ)	59,16		1
277033	DILM17-01(110V50HZ,120V60HZ)	Contattore di potenza xStart 7,5kW [Aux 1NC] (110V50HZ,120V60HZ)	59,16		1
277044	DILM17-01(230V50/60HZ)	Contattore di potenza xStart 7,5kW [Aux 1NC] (230V50/60HZ)	59,16		1
277036	DILM17-01(230V50HZ,240V60HZ)	Contattore di potenza xStart 7,5kW [Aux 1NC] (230V50HZ,240V60HZ)	59,16		1
277040	DILM17-01(24V50/60HZ)	Contattore di potenza xStart 7,5kW [Aux 1NC] (24V50/60HZ)	59,16		1
277038	DILM17-01(400V50HZ,440V60HZ)	Contattore di potenza xStart 7,5kW [Aux 1NC] (400V50HZ,440V60HZ)	59,16		1
277050	DILM17-01(RDC24)	Contattore di potenza xStart 7,5kW [Aux 1NC] (24-27VDC)	107,65		1
277051	DILM17-01(RDC60)	Contattore di potenza xStart 7,5kW [Aux 1NC] (48-60VDC)	107,65		1
277010	DILM17-10(110V50/60HZ)	Contattore di potenza xStart 7,5kW [Aux 1NA] (110V50/60HZ)	59,16		1
277001	DILM17-10(110V50HZ,120V60HZ)	Contattore di potenza xStart 7,5kW [Aux 1NA] (110V50HZ,120V60HZ)	59,16		1
277012	DILM17-10(230V50/60HZ)	Contattore di potenza xStart 7,5kW [Aux 1NA] (230V50/60HZ)	59,16		1
277004	DILM17-10(230V50HZ,240V60HZ)	Contattore di potenza xStart 7,5kW [Aux 1NA] (230V50HZ,240V60HZ)	59,16		1
277008	DILM17-10(24V50/60HZ)	Contattore di potenza xStart 7,5kW [Aux 1NA] (24V50/60HZ)	59,16		1
277006	DILM17-10(400V50HZ,440V60HZ)	Contattore di potenza xStart 7,5kW [Aux 1NA] (400V50HZ,440V60HZ)	59,16		1
277018	DILM17-10(RDC24)	Contattore di potenza xStart 7,5kW [Aux 1NA] (24-27VDC)	107,65		1
277019	DILM17-10(RDC60)	Contattore di potenza xStart 7,5kW [Aux 1NA] (48-60VDC)	107,65		1
277170	DILM25-01(110V50/60HZ)	Contattore di potenza xStart 11kW 1NC (110V50/60HZ)	83,32		1
277161	DILM25-01(110V50HZ,120V60HZ)	Contattore di potenza xStart 11kW 1NC (110V50HZ,120V60HZ)	83,32		1

Codice	Tipo	Descrizione	Prezzo	Note	Conf. [pezzi]
277172	DILM25-01(230V50/60HZ)	Contattore di potenza xStart 11kW 1NC (230V50/60HZ)	83,32		1
277164	DILM25-01(230V50HZ,240V60HZ)	Contattore di potenza xStart 11kW 1NC (230V50HZ,240V60HZ)	83,32		1
277168	DILM25-01(24V50/60HZ)	Contattore di potenza xStart 11kW 1NC (24V50/60HZ)	83,32		1
277166	DILM25-01(400V50HZ,440V60HZ)	Contattore di potenza xStart 11kW 1NC (400V50HZ,440V60HZ)	83,32		1
277178	DILM25-01(RDC24)	Contattore di potenza xStart 11kW 1NC (RDC24)	130,55		1
277179	DILM25-01(RDC60)	Contattore di potenza xStart 11kW 1NC (RDC60)	130,55		1
277138	DILM25-10(110V50/60HZ)	Contattore di potenza xStart 11kW 1NA (110V50/60HZ)	83,32		1
277129	DILM25-10(110V50HZ,120V60HZ)	Contattore di potenza xStart 11kW 1NA (110V50HZ,120V60HZ)	83,32		1
277140	DILM25-10(230V50/60HZ)	Contattore di potenza xStart 11kW 1NA (230V50/60HZ)	83,32		1
277132	DILM25-10(230V50HZ,240V60HZ)	Contattore di potenza xStart 11kW 1NA (230V50HZ,240V60HZ)	83,32		1
277136	DILM25-10(24V50/60HZ)	Contattore di potenza xStart 11kW 1NA (24V50/60HZ)	83,32		1
277134	DILM25-10(400V50HZ,440V60HZ)	Contattore di potenza xStart 11kW 1NA (400V50HZ,440V60HZ)	83,32		1
277146	DILM25-10(RDC24)	Contattore di potenza xStart 11kW 1NA (24-27VDC)	130,55		1
277147	DILM25-10(RDC60)	Contattore di potenza xStart 11kW 1NA (48-60VDC)	130,55		1
277266	DILM32-10(110V50/60HZ)	Contattore di potenza xStart 15kW 1NA (110V50/60HZ)	131,07		1
277257	DILM32-10(110V50HZ,120V60HZ)	Contattore di potenza xStart 15kW 1NA (110V50HZ,120V60HZ)	131,07		1
277268	DILM32-10(230V50/60HZ)	Contattore di potenza xStart 15kW 1NA (230V50/60HZ)	131,07		1
277260	DILM32-10(230V50HZ,240V60HZ)	Contattore di potenza xStart 15kW 1NA (230V50HZ,240V60HZ)	131,07		1
277264	DILM32-10(24V50/60HZ)	Contattore di potenza xStart 15kW 1NA (24V50/60HZ)	131,07		1
277262	DILM32-10(400V50HZ,440V60HZ)	Contattore di potenza xStart 15kW 1NA (400V50HZ,440V60HZ)	131,07		1
277274	DILM32-10(RDC24)	Contattore di potenza xStart 15kW 1NA (24-27VDC)	185,19		1
277275	DILM32-10(RDC60)	Contattore di potenza xStart 15kW 1NA (48-60VDC)	185,19		1
112462	DILM38-01(110V50/60HZ)	Contattore di potenza xStart 18,5kW (110V50/60HZ)	137,65		1
112453	DILM38-01(110V50HZ,120V60HZ)	Contattore di potenza xStart 18,5kW (110V50HZ,120V60HZ)	137,65		1
112464	DILM38-01(230V50/60HZ)	Contattore di potenza xStart 18,5kW (230V50/60HZ)	137,65		1
112456	DILM38-01(230V50HZ,240V60HZ)	Contattore di potenza xStart 18,5kW (230V50HZ,240V60HZ)	137,65		1
112460	DILM38-01(24V50/60HZ)	Contattore di potenza xStart 18,5kW (24V50/60HZ)	137,65		1
112458	DILM38-01(400V50HZ,440V60HZ)	Contattore di potenza xStart 18,5kW (400V50HZ,440V60HZ)	137,65		1
112470	DILM38-01(RDC24)	Contattore di potenza xStart 18,5kW (24-27VDC)	187,86		1
112471	DILM38-01(RDC60)	Contattore di potenza xStart 18,5kW (48-60VDC)	187,86		1
112434	DILM38-10(110V50/60HZ)	Contattore di potenza xStart 18,5kW (110V50/60HZ)	137,65		1
112425	DILM38-10(110V50HZ,120V60HZ)	Contattore di potenza xStart 18,5kW (110V50HZ,120V60HZ)	137,65		1
112436	DILM38-10(230V50/60HZ)	Contattore di potenza xStart 18,5kW (230V50/60HZ)	137,65		1
112428	DILM38-10(230V50HZ,240V60HZ)	Contattore di potenza xStart 18,5kW (230V50HZ,240V60HZ)	137,65		1
112432	DILM38-10(24V50/60HZ)	Contattore di potenza xStart 18,5kW (24V50/60HZ)	137,65		1
112430	DILM38-10(400V50HZ,440V60HZ)	Contattore di potenza xStart 18,5kW (400V50HZ,440V60HZ)	137,65		1
112442	DILM38-10(RDC24)	Contattore di potenza xStart 18,5kW (24-27VDC)	187,86		1
112443	DILM38-10(RDC60)	Contattore di potenza xStart 18,5kW (48-60VDC)	187,86		1
277772	DILM40(110V50/60HZ)	Contattore di potenza xStart 18,5kW (110V50/60HZ)	151,54		1
277763	DILM40(110V50HZ,120V60HZ)	Contattore di potenza xStart 18,5kW (110V50HZ,120V60HZ)	151,54		1
277774	DILM40(230V50/60HZ)	Contattore di potenza xStart 18,5kW (230V50/60HZ)	151,54		1
277766	DILM40(230V50HZ,240V60HZ)	Contattore di potenza xStart 18,5kW (230V50HZ,240V60HZ)	151,54		1
277770	DILM40(24V50/60HZ)	Contattore di potenza xStart 18,5kW (24V50/60HZ)	151,54		1
277768	DILM40(400V50HZ,440V60HZ)	Contattore di potenza xStart 18,5kW (400V50HZ,440V60HZ)	151,54		1
277780	DILM40(RDC24)	Contattore di potenza xStart 18,5kW (24-27VDC)	197,34		1
277781	DILM40(RDC60)	Contattore di potenza xStart 18,5kW (48-60VDC)	197,34		1
277836	DILM50(110V50/60HZ)	Contattore di potenza xStart 22kW (110V50/60HZ)	191,15		1
277827	DILM50(110V50HZ,120V60HZ)	Contattore di potenza xStart 22kW (110V50HZ,120V60HZ)	191,15		1
277838	DILM50(230V50/60HZ)	Contattore di potenza xStart 22kW (230V50/60HZ)	191,15		1
277830	DILM50(230V50HZ,240V60HZ)	Contattore di potenza xStart 22kW (230V50HZ,240V60HZ)	191,15		1
277834	DILM50(24V50/60HZ)	Contattore di potenza xStart 22kW (24V50/60HZ)	191,15		1
277832	DILM50(400V50HZ,440V60HZ)	Contattore di potenza xStart 22kW (400V50HZ,440V60HZ)	191,15		1
277844	DILM50(RDC24)	Contattore di potenza xStart 22kW (24-27VDC)	265,66		1
277845	DILM50(RDC60)	Contattore di potenza xStart 22kW (48-60VDC)	265,66		1
277900	DILM65(110V50/60HZ)	Contattore di potenza xStart 30kW (110V50/60HZ)	270,36		1
277891	DILM65(110V50HZ,120V60HZ)	Contattore di potenza xStart 30kW (110V50HZ,120V60HZ)	270,36		1
277902	DILM65(230V50/60HZ)	Contattore di potenza xStart 30kW (230V50/60HZ)	270,36		1
277894	DILM65(230V50HZ,240V60HZ)	Contattore di potenza xStart 30kW (230V50HZ,240V60HZ)	270,36		1
277898	DILM65(24V50/60HZ)	Contattore di potenza xStart 30kW (24V50/60HZ)	270,36		1
277896	DILM65(400V50HZ,440V60HZ)	Contattore di potenza xStart 30kW (400V50HZ,440V60HZ)	270,36		1
277908	DILM65(RDC24)	Contattore di potenza xStart 30kW (24-27VDC)	364,33		1
277909	DILM65(RDC60)	Contattore di potenza xStart 30kW (48-60VDC)	364,33		1
276591	DILM7-01(110V50/60HZ)	Contattore di potenza xStart 3P 3kW [Aux 1NC] (110V50/60HZ)	32,97		1
276582	DILM7-01(110V50HZ,120V60HZ)	Contattore di potenza xStart 3P 3kW [Aux 1NC] (110V50HZ,120V60HZ)	32,97		1
276593	DILM7-01(230V50/60HZ)	Contattore di potenza xStart 3P 3kW [Aux 1NC] (230V50/60HZ)	32,97		1
276585	DILM7-01(230V50HZ,240V60HZ)	Contattore di potenza xStart 3P 3kW [Aux 1NC] (230V50HZ,240V60HZ)	32,97		1
276589	DILM7-01(24V50/60HZ)	Contattore di potenza xStart 3P 3kW [Aux 1NC] (24V50/60HZ)	32,97		1
276600	DILM7-01(24VDC)	Contattore di potenza xStart 3P 3kW [Aux 1NC] (24VDC)	42,10		1
276587	DILM7-01(400V50HZ,440V60HZ)	Contattore di potenza xStart 3P 3kW [Aux 1NC] (400V50HZ,440V60HZ)	32,97		1
276601	DILM7-01(48VDC)	Contattore di potenza xStart 3P 3kW [Aux 1NC] (48VDC)	42,10		1
276556	DILM7-10(110V50/60HZ)	Contattore di potenza xStart 3P 3kW [Aux 1NA] (110V50/60HZ)	32,97		1
276547	DILM7-10(110V50HZ,120V60HZ)	Contattore di potenza xStart 3P 3kW [Aux 1NA] (110V50HZ,120V60HZ)	32,97		1
276564	DILM7-10(12VDC)	Contattore di potenza xStart 3P 3kW [Aux 1NA] (12VDC)	42,10		1
276558	DILM7-10(230V50/60HZ)	Contattore di potenza xStart 3P 3kW [Aux 1NA] (230V50/60HZ)	32,97		1
276550	DILM7-10(230V50HZ,240V60HZ)	Contattore di potenza xStart 3P 3kW [Aux 1NA] (230V50HZ,240V60HZ)	32,97		1
276554	DILM7-10(24V50/60HZ)	Contattore di potenza xStart 3P 3kW [Aux 1NA] (24V50/60HZ)	32,97		1
276565	DILM7-10(24VDC)	Contattore di potenza xStart 3P 3kW [Aux 1NA] (24VDC)	42,10		1
276552	DILM7-10(400V50HZ,440V60HZ)	Contattore di potenza xStart 3P 3kW [Aux 1NA] (400V50HZ,440V60HZ)	32,97		1
276566	DILM7-10(48VDC)	Contattore di potenza xStart 3P 3kW [Aux 1NA] (48VDC)	42,10		1
109191	DILM72(110V50/60HZ)	Contattore di potenza xStart 37kW (110V50/60HZ)	276,93		1
109199	DILM72(110V50HZ,120V60HZ)	Contattore di potenza xStart 37kW (110V50HZ,120V60HZ)	276,93		1
109201	DILM72(230V50/60HZ)	Contattore di potenza xStart 37kW (230V50/60HZ)	276,93		1
107670	DILM72(230V50HZ,240V60HZ)	Contattore di potenza xStart 37kW (230V50HZ,240V60HZ)	276,93		1
109197	DILM72(24V50/60HZ)	Contattore di potenza xStart 37kW (24V50/60HZ)	276,93		1
109195	DILM72(400V50HZ,440V60HZ)	Contattore di potenza xStart 37kW (400V50HZ,440V60HZ)	276,93		1
107671	DILM72(RDC24)	Contattore di potenza xStart 37kW (24-27VDC)	377,86		1
239408	DILM80(110V50/60HZ)	Contattore di potenza xStart 37kW (110V50/60HZ)	325,69		1
239399	DILM80(110V50HZ,120V60HZ)	Contattore di potenza xStart 37kW (110V50HZ,120V60HZ)	325,69		1
239410	DILM80(230V50/60HZ)	Contattore di potenza xStart 37kW (230V50/60HZ)	325,69		1
239402	DILM80(230V50HZ,240V60HZ)	Contattore di potenza xStart 37kW (230V50HZ,240V60HZ)	325,69		1
239406	DILM80(24V50/60HZ)	Contattore di potenza xStart 37kW (24V50/60HZ)	325,69		1
239404	DILM80(400V50HZ,440V60HZ)	Contattore di potenza xStart 37kW (400V50HZ,440V60HZ)	325,69		1
239416	DILM80(RDC24)	Contattore di potenza xStart 37kW (24-27VDC)	446,02		1
239417	DILM80(RDC60)	Contattore di potenza xStart 37kW (48-60VDC)	446,02		1
276731	DILM9-01(110V50/60HZ)	Contattore di potenza xStart 4kW [Aux 1NC] (110V50/60HZ)	39,35		1
276722	DILM9-01(110V50HZ,120V60HZ)	Contattore di potenza xStart 4kW [Aux 1NC] (110V50HZ,120V60HZ)	39,35		1
276733	DILM9-01(230V50/60HZ)	Contattore di potenza xStart 4kW [Aux 1NC] (230V50/60HZ)	39,35		1
276725	DILM9-01(230V50HZ,240V60HZ)	Contattore di potenza xStart 4kW [Aux 1NC] (230V50HZ,240V60HZ)	39,35		1
276729	DILM9-01(24V50/60HZ)	Contattore di potenza xStart 4kW [Aux 1NC] (24V50/60HZ)	39,35		1
276740	DILM9-01(24VDC)	Contattore di potenza xStart 4kW [Aux 1NC] (24VDC)	43,08		1
276727	DILM9-01(400V50HZ,440V60HZ)	Contattore di potenza xStart 4kW [Aux 1NC] (400V50HZ,440V60HZ)	39,35		1
276741	DILM9-01(48VDC)	Contattore di potenza xStart 4kW [Aux 1NC] (48VDC)	43,08		1
276696	DILM9-10(110V50/60HZ)	Contattore di potenza xStart 4kW [Aux 1NA] (110V50/60HZ)	39,35		1
276687	DILM9-10(110V50HZ,120V60HZ)	Contattore di potenza xStart 4kW [Aux 1NA] (110V50HZ,120V60HZ)	39,35		1
276698	DILM9-10(230V50/60HZ)	Contattore di potenza xStart 4kW [Aux 1NA] (230V50/60HZ)	39,35		1
276690	DILM9-10(230V50HZ,240V60HZ)	Contattore di potenza xStart 4kW [Aux 1NA] (230V50HZ,240V60HZ)	39,35		1
276694	DILM9-10(24V50/60HZ)	Contattore di potenza xStart 4kW [Aux 1NA] (24V50/60HZ)	39,35		1
276705	DILM9-10(24VDC)	Contattore di potenza xStart 4kW [Aux 1NA] (24VDC)	43,08		1
276692	DILM9-10(400V50HZ,440V60HZ)	Contattore di potenza xStart 4kW [Aux 1NA] (400V50HZ,440V60HZ)	39,35		1
276706	DILM9-10(48VDC)	Contattore di potenza xStart 4kW [Aux 1NA] (48VDC)	43,08		1
239486	DILM95(110V50/60HZ)	Contattore di potenza xStart 45kW (110V50/60HZ)	422,29		1
239477	DILM95(110V50HZ,120V60HZ)	Contattore di potenza xStart 45kW (110V50HZ,120V60HZ)	422,29		1

Codice	Tipo	Descrizione	Prezzo	Note	Conf.
			€		[pezzi]
239488	DILM95(230V50/60HZ)	Contattore di potenza xStart 45kW (230V50/60HZ)	422,29		1
239480	DILM95(230V50HZ,240V60HZ)	Contattore di potenza xStart 45kW (230V50HZ,240V60HZ)	422,29		1
239484	DILM95(24V50/60HZ)	Contattore di potenza xStart 45kW (24V50/60HZ)	422,29		1
239482	DILM95(400V50HZ,440V60HZ)	Contattore di potenza xStart 45kW (400V50HZ,440V60HZ)	422,29		1
239510	DILM95(RDC24)	Contattore di potenza xStart 45kW (24-27VDC)	524,98		1
239511	DILM95(RDC60)	Contattore di potenza xStart 45kW (48-60VDC)	524,98		1
Contattori di potenza xStart 3..75kW a molla					
239736	DILM115(RAC240)	Contattore di potenza xStart 55kW (190-240V 50/60HZ) connessioni a molla	551,33		1
239741	DILM115(RDC24)	Contattore di potenza xStart 55kW (24-27VDC) connessioni a molla	641,72		1
277546	DILM12-01(110V50HZ,120V60HZ)	Contattore di potenza xStart 5,5kW [Aux 1NC] (110V50HZ,120V60HZ) connessioni a molla	46,99		1
277557	DILM12-01(230V50/60HZ)	Contattore di potenza xStart 5,5kW [Aux 1NC] (230V50/60HZ) connessioni a molla	46,99		1
277549	DILM12-10(230V50HZ,240V60HZ)	Contattore di potenza xStart 5,5kW [Aux 1NA] (230V50HZ,240V60HZ) connessioni a molla	46,99		1
277553	DILM12-01(24V50/60HZ)	Contattore di potenza xStart 5,5kW [Aux 1NC] (24V50/60HZ) connessioni a molla	46,99		1
277564	DILM12-01(24VDC)	Contattore di potenza xStart 5,5kW [Aux 1NC] (24VDC) connessioni a molla	58,06		1
277514	DILM12-10(110V50HZ,120V60HZ)	Contattore di potenza xStart 5,5kW [Aux 1NA] (110V50HZ,120V60HZ) connessioni a molla	46,99		1
277517	DILM12-10(230V50HZ,240V60HZ)	Contattore di potenza xStart 5,5kW [Aux 1NA] (230V50HZ,240V60HZ) connessioni a molla	46,99		1
277521	DILM12-10(24V50/60HZ)	Contattore di potenza xStart 5,5kW [Aux 1NA] (24V50/60HZ) connessioni a molla	46,99		1
277532	DILM12-10(24VDC)	Contattore di potenza xStart 5,5kW [Aux 1NA] (24VDC) connessioni a molla	58,06		1
239751	DILM150(RAC240)	Contattore di potenza xStart 75kW (190-240V 50/60HZ) connessioni a molla	657,54		1
239765	DILM150(RDC24)	Contattore di potenza xStart 75kW (24-27VDC) connessioni a molla	761,13		1
293954	DILM15-01(230V50/60HZ)	Contattore di potenza xStart 7,5kW [Aux 1NC] (230V50/60HZ) connessioni a molla	54,70		1
293946	DILM15-01(230V50HZ,240V60HZ)	Contattore di potenza xStart 7,5kW [Aux 1NC] (220V50HZ,240V60HZ) connessioni a molla	54,70		1
293950	DILM15-01(24V50/60HZ)	Contattore di potenza xStart 7,5kW [Aux 1NC] (24V50/60HZ) connessioni a molla	54,70		1
293961	DILM15-01(24VDC)	Contattore di potenza xStart 7,5kW [Aux 1NC] (24VDC) connessioni a molla	101,01		1
293908	DILM15-10(110V50HZ,120V60HZ)	Contattore di potenza xStart 7,5kW [Aux 1NA] (110V50HZ,120V60HZ) connessioni a molla	54,70		1
293908	DILM15-10(110V50HZ,120V60HZ)	Contattore di potenza xStart 7,5kW [Aux 1NA] (110V50HZ,120V60HZ) connessioni a molla	54,70		1
293919	DILM15-10(230V50/60HZ)	Contattore di potenza xStart 7,5kW [Aux 1NA] (230V50/60HZ) connessioni a molla	54,70		1
293911	DILM15-10(230V50HZ,240V60HZ)	Contattore di potenza xStart 7,5kW [Aux 1NA] (230V50HZ,240V60HZ) connessioni a molla	54,70		1
293915	DILM15-10(24V50/60HZ)	Contattore di potenza xStart 7,5kW [Aux 1NA] (24V50/60HZ) connessioni a molla	54,70		1
293926	DILM15-10(24VDC)	Contattore di potenza xStart 7,5kW [Aux 1NA] (24VDC) connessioni a molla	101,01		1
277608	DILM17-01(110V50HZ,120V60HZ)	Contattore di potenza xStart 7,5kW [Aux 1NC] (110V50HZ,120V60HZ) connessioni a molla	59,16		1
277619	DILM17-01(230V50/60HZ)	Contattore di potenza xStart 7,5kW [Aux 1NC] (230V50/60HZ) connessioni a molla	59,16		1
277611	DILM17-01(230V50HZ,240V60HZ)	Contattore di potenza xStart 7,5kW [Aux 1NC] (230V50HZ,240V60HZ) connessioni a molla	59,16		1
277615	DILM17-01(24V50/60HZ)	Contattore di potenza xStart 7,5kW [Aux 1NC] (24V50/60HZ) connessioni a molla	59,16		1
277625	DILM17-01(RDC24)	Contattore di potenza xStart 7,5kW [Aux 1NC] (24-27VDC) connessioni a molla	107,65		1
277578	DILM17-10(110V50HZ,120V60HZ)	Contattore di potenza xStart 7,5kW [Aux 1NA] (110V50HZ,120V60HZ) connessioni a molla	59,16		1
277589	DILM17-10(230V50/60HZ)	Contattore di potenza xStart 7,5kW [Aux 1NA] (230V50/60HZ) connessioni a molla	59,16		1
277581	DILM17-10(230V50HZ,240V60HZ)	Contattore di potenza xStart 7,5kW [Aux 1NA] (230V50HZ,240V60HZ) connessioni a molla	59,16		1
277585	DILM17-10(24V50/60HZ)	Contattore di potenza xStart 7,5kW [Aux 1NA] (24V50/60HZ) connessioni a molla	59,16		1
277595	DILM17-10(RDC24)	Contattore di potenza xStart 7,5kW [Aux 1NA] (24-27VDC) connessioni a molla	107,65		1
277668	DILM25-01(110V50HZ,120V60HZ)	Contattore di potenza xStart 11kW [Aux 1NC] (110V50HZ,120V60HZ) connessioni a molla	83,32		1
277679	DILM25-01(230V50/60HZ)	Contattore di potenza xStart 11kW [Aux 1NC] (230V50/60HZ) connessioni a molla	83,32		1
277671	DILM25-01(230V50HZ,240V60HZ)	Contattore di potenza xStart 11kW [Aux 1NC] (230V50HZ,240V60HZ) connessioni a molla	83,32		1
277675	DILM25-01(24V50/60HZ)	Contattore di potenza xStart 11kW [Aux 1NC] (24V50/60HZ) connessioni a molla	83,32		1
277685	DILM25-01(RDC24)	Contattore di potenza xStart 11kW [Aux 1NC] (24-27VDC) connessioni a molla	130,55		1
277638	DILM25-10(110V50HZ,120V60HZ)	Contattore di potenza xStart 11kW [Aux 1NA] (110V50HZ,120V60HZ) connessioni a molla	83,32		1
277649	DILM25-10(230V50/60HZ)	Contattore di potenza xStart 11kW [Aux 1NA] (230V50/60HZ) connessioni a molla	83,32		1
277641	DILM25-10(230V50HZ,240V60HZ)	Contattore di potenza xStart 11kW [Aux 1NA] (230V50HZ,240V60HZ) connessioni a molla	83,32		1
277645	DILM25-10(24V50/60HZ)	Contattore di potenza xStart 11kW [Aux 1NA] (24V50/60HZ) connessioni a molla	83,32		1
277655	DILM25-10(RDC24)	Contattore di potenza xStart 11kW [Aux 1NA] (24-27VDC) connessioni a molla	130,55		1
277728	DILM32-01(110V50HZ,120V60HZ)	Contattore di potenza xStart 15kW [Aux 1NC] (110V50HZ,120V60HZ) connessioni a molla	131,07		1
277739	DILM32-01(230V50/60HZ)	Contattore di potenza xStart 15kW [Aux 1NC] (230V50/60HZ) connessioni a molla	131,07		1
277735	DILM32-01(230V50HZ,240V60HZ)	Contattore di potenza xStart 15kW [Aux 1NC] (230V50HZ,240V60HZ) connessioni a molla	131,07		1
277745	DILM32-01(RDC24)	Contattore di potenza xStart 15kW [Aux 1NC] (24-27VDC) connessioni a molla	186,72		1
277698	DILM32-10(110V50HZ,120V60HZ)	Contattore di potenza xStart 15kW [Aux 1NA] (110V50HZ,120V60HZ) connessioni a molla	131,07		1
277709	DILM32-10(230V50/60HZ)	Contattore di potenza xStart 15kW [Aux 1NA] (230V50/60HZ) connessioni a molla	131,07		1
277701	DILM32-10(230V50HZ,240V60HZ)	Contattore di potenza xStart 15kW [Aux 1NA] (230V50HZ,240V60HZ) connessioni a molla	131,07		1
277705	DILM32-10(24V50/60HZ)	Contattore di potenza xStart 15kW [Aux 1NA] (24V50/60HZ) connessioni a molla	131,07		1
277715	DILM32-10(RDC24)	Contattore di potenza xStart 15kW [Aux 1NA] (24-27VDC) connessioni a molla	186,72		1
277973	DILM40(230V50/60HZ)	Contattore di potenza xStart 18,5kW (230V50/60HZ) connessioni a molla	151,54		1
277965	DILM40(230V50HZ,240V60HZ)	Contattore di potenza xStart 18,5kW (230V50HZ,240V60HZ) connessioni a molla	151,54		1
277979	DILM40(RDC24)	Contattore di potenza xStart 18,5kW (24-27VDC) connessioni a molla	197,34		1
278003	DILM50(230V50/60HZ)	Contattore di potenza xStart 22kW (230V50/60HZ) connessioni a molla	191,15		1
277995	DILM50(230V50HZ,240V60HZ)	Contattore di potenza xStart 22kW (230V50HZ,240V60HZ) connessioni a molla	191,15		1
278009	DILM50(RDC24)	Contattore di potenza xStart 22kW (24-27VDC) connessioni a molla	265,66		1
278033	DILM65(230V50/60HZ)	Contattore di potenza xStart 30kW (230V50/60HZ) connessioni a molla	270,36		1
278025	DILM65(230V50HZ,240V60HZ)	Contattore di potenza xStart 30kW (230V50HZ,240V60HZ) connessioni a molla	270,36		1
278039	DILM65(RDC24)	Contattore di potenza xStart 30kW (24-27VDC) connessioni a molla	364,33		1
277429	DILM7-01(230V50/60HZ)	Contattore di potenza xStart 3kW [Aux 1NC] (230V50/60HZ) connessioni a molla	32,70		1
277421	DILM7-01(230V50HZ,240V60HZ)	Contattore di potenza xStart 3kW [Aux 1NC] (230V50HZ,240V60HZ) connessioni a molla	32,70		1
277425	DILM7-01(24V50/60HZ)	Contattore di potenza xStart 3kW [Aux 1NC] (24V50/60HZ) connessioni a molla	32,70		1
277436	DILM7-01(24VDC)	Contattore di potenza xStart 3kW [Aux 1NC] (24VDC) connessioni a molla	41,73		1
277386	DILM7-10(110V50HZ,120V60HZ)	Contattore di potenza xStart 3kW [Aux 1NA] (110V50HZ,120V60HZ) connessioni a molla	32,70		1
277397	DILM7-10(230V50/60HZ)	Contattore di potenza xStart 3kW [Aux 1NA] (230V50/60HZ) connessioni a molla	32,70		1
277389	DILM7-10(230V50HZ,240V60HZ)	Contattore di potenza xStart 3kW [Aux 1NA] (230V50HZ,240V60HZ) connessioni a molla	32,70		1
277393	DILM7-10(24V50/60HZ)	Contattore di potenza xStart 3kW [Aux 1NA] (24V50/60HZ) connessioni a molla	32,70		1
277404	DILM7-10(24VDC)	Contattore di potenza xStart 3kW [Aux 1NA] (24VDC) connessioni a molla	41,73		1
239618	DILM80(230V50HZ,240V60HZ)	Contattore di potenza xStart 37kW (230V50HZ,240V60HZ) connessioni a molla	325,69		1
239652	DILM80(RDC24)	Contattore di potenza xStart 37kW (24-27VDC) connessioni a molla	426,62		1
277482	DILM9-01(110V50HZ,120V60HZ)	Contattore di potenza xStart 4kW [Aux 1NC] (110V50HZ,120V60HZ) connessioni a molla	39,35		1
277493	DILM9-01(230V50/60HZ)	Contattore di potenza xStart 4kW [Aux 1NC] (230V50/60HZ) connessioni a molla	39,35		1
277485	DILM9-01(230V50HZ,240V60HZ)	Contattore di potenza xStart 4kW [Aux 1NC] (220V50HZ,240V60HZ) connessioni a molla	39,35		1
277489	DILM9-01(24V50/60HZ)	Contattore di potenza xStart 4kW [Aux 1NC] (24V50/60HZ) connessioni a molla	39,35		1
277500	DILM9-01(24VDC)	Contattore di potenza xStart 4kW [Aux 1NC] (24VDC) connessioni a molla	42,93		1
277450	DILM9-10(110V50HZ,120V60HZ)	Contattore di potenza xStart 4kW [Aux 1NA] (110V50HZ,120V60HZ) connessioni a molla	39,35		1
277461	DILM9-10(230V50/60HZ)	Contattore di potenza xStart 4kW [Aux 1NA] (230V50/60HZ) connessioni a molla	39,35		1
277453	DILM9-10(230V50HZ,240V60HZ)	Contattore di potenza xStart 4kW [Aux 1NA] (230V50HZ,240V60HZ) connessioni a molla	39,35		1
277457	DILM9-10(24V50/60HZ)	Contattore di potenza xStart 4kW [Aux 1NA] (24V50/60HZ) connessioni a molla	39,35		1
277468	DILM9-10(24VDC)	Contattore di potenza xStart 4kW [Aux 1NA] (24VDC) connessioni a molla	42,93		1
277455	DILM9-10(400V50HZ,440V60HZ)	Contattore di potenza xStart 4kW [Aux 1NA] (400V50HZ,440V60HZ) connessioni a molla	42,45		1
239685	DILM95(230V50HZ,240V60HZ)	Contattore di potenza xStart 45kW (230V50HZ,240V60HZ) connessioni a molla	422,29		1
239715	DILM95(RDC24)	Contattore di potenza xStart 45kW (24-27VDC) connessioni a molla	524,98		1
Contattori di potenza DILM185-1600 AC-3 90..900kW					
144054	DILH1400/22(RAC500)	Contattore di potenza 3P 1400A (AC-1) [Aux 2NA+2NC] (250-500VAC)	9143,91		1
272441	DILH1400/22(RAW250)	Contattore di potenza 3P 1400A (AC-1) [Aux 2NA+2NC] (230-250VAC/DC)	9143,91		1
272442	DILH2000/22(RAW250)	Contattore di potenza 3P 2000A (AC-1) [Aux 2NA+2NC] (230-250VAC/DC)	16811,00		1
111793	DILH2200/22(RAW250)	Contattore di potenza 3P 2200A (AC-1) [Aux 2NA+2NC] (230-250VAC/DC)	18423,19		1
125945	DILH2600/22(RAW250)	Contattore di potenza 3P 2600A (AC-1) [Aux 2NA+2NC] (230-250VAC/DC)	21895,16		1
267214	DILM1000/22(RA250)	Contattore di potenza 3P 560 kW [Aux 2NA+2NC] (110-250VAC/DC) Confort	9266,31		1
106727	DILM1600/22(RAW250)	Contattore di potenza 3P 900 kW [Aux 2NA+2NC] (230-250VAC/DC)	19711,14		1
139536	DILM185A/22(RAC120)	Contattore di potenza xStart 3P 90 kW [Aux 2NA+2NC] (100-120V 50/60HZ)	848,85		1
139534	DILM185A/22(RAC24)	Contattore di potenza xStart 3P 90 kW [Aux 2NA+2NC] (24V50/60HZ)	848,85		1
139537	DILM185A/22(RAC240)	Contattore di potenza xStart 3P 90 kW [Aux 2NA+2NC] (190-240V 50/60HZ)	848,85		1
139538	DILM185A/22(RAC440)	Contattore di potenza xStart 3P 90 kW [Aux 2NA+2NC] (380-440V 50/60HZ)	848,85		1
139535	DILM185A/22(RAC48)	Contattore di potenza xStart 3P 90 kW [Aux 2NA+2NC] (42-48V50/60HZ)	848,85		1
139539	DILM185A/22(RAC500)	Contattore di potenza xStart 3P 90 kW [Aux 2NA+2NC] (480-500V 50/60HZ)	848,85		1
139542	DILM185A/22(RDC130)	Contattore di potenza xStart 3P 90 kW [Aux 2NA+2NC] (110-130VDC)	848,85		1
139540	DILM185A/22(RDC24)	Contattore di potenza xStart 3P 90 kW [Aux 2NA+2NC] (24-27VDC)	848,85		1
139543	DILM185A/22(RDC240)	Contattore di potenza xStart 3P 90 kW [Aux 2NA+2NC] (200-240VDC)	848,85		1

Codice	Tipo	Descrizione	Prezzo €	Note	Conf. [pezzi]
139541	DILM185A/22(RDC60)	Contattore di potenza xStart 3P 90 kW [Aux 2NA+2NC] (48-60VDC)	848,85		1
139546	DILM225A/22(RAC120)	Contattore di potenza xStart 3P 110 kW [Aux 2NA+2NC] (100-120V 50/60HZ)	945,88		1
139544	DILM225A/22(RAC24)	Contattore di potenza xStart 3P 110 kW [Aux 2NA+2NC] (24V50/60HZ)	945,88		1
139547	DILM225A/22(RAC240)	Contattore di potenza xStart 3P 110 kW [Aux 2NA+2NC] (190-240V 50/60HZ)	945,88		1
139548	DILM225A/22(RAC440)	Contattore di potenza xStart 3P 110 kW [Aux 2NA+2NC] (380-440V 50/60HZ)	945,88		1
139545	DILM225A/22(RAC48)	Contattore di potenza xStart 3P 110 kW [Aux 2NA+2NC] (42-48V50/60HZ)	945,88		1
139549	DILM225A/22(RAC500)	Contattore di potenza xStart 3P 110 kW [Aux 2NA+2NC] (480-500V 50/60HZ)	945,88		1
139552	DILM225A/22(RDC130)	Contattore di potenza xStart 3P 110 kW [Aux 2NA+2NC] (110-130VDC)	945,88		1
139550	DILM225A/22(RDC24)	Contattore di potenza xStart 3P 110 kW [Aux 2NA+2NC] (24-27VDC)	945,88		1
139553	DILM225A/22(RDC240)	Contattore di potenza xStart 3P 110 kW [Aux 2NA+2NC] (200-240VDC)	945,88		1
139551	DILM225A/22(RDC60)	Contattore di potenza xStart 3P 110 kW [Aux 2NA+2NC] (48-60VDC)	945,88		1
208200	DILM250/22(RA110)	Contattore di potenza 3P 132 kW [Aux 2NA+2NC] (48-110VAC/DC) Confort	1533,46		1
208201	DILM250/22(RA250)	Contattore di potenza 3P 132 kW [Aux 2NA+2NC] (110-250VAC/DC) Confort	1533,46		1
208202	DILM250/22(RAC500)	Contattore di potenza 3P 132 kW [Aux 2NA+2NC] (250-500VAC) Confort	1533,46		1
208199	DILM250/22(RDC48)	Contattore di potenza 3P 132 kW [Aux 2NA+2NC] (24-48VDC) Confort	1533,46		1
274189	DILM250-S/22(110-120V50/60HZ)	Contattore di potenza 3P 132 kW [Aux 2NA+2NC] (110-120V50/60Hz) Standard	1379,74		1
274190	DILM250-S/22(220-240V50/60HZ)	Contattore di potenza 3P 132 kW [Aux 2NA+2NC] (220-240V50/60Hz) Standard	1379,74		1
139555	DILM300A/22(RA110)	Contattore di potenza 3P 160 kW [Aux 2NA+2NC] (48-110VAC/DC) Confort	1768,85		1
139556	DILM300A/22(RA250)	Contattore di potenza 3P 160 kW [Aux 2NA+2NC] (110-250VAC) Confort	1768,85		1
139557	DILM300A/22(RAC500)	Contattore di potenza 3P 160 kW [Aux 2NA+2NC] (250-500VAC) Confort	1768,85		1
139554	DILM300A/22(RDC48)	Contattore di potenza 3P 160 kW [Aux 2NA+2NC] (24-48VDC) Confort	1768,85		1
139558	DILM300A-S/22(110-120V50/60HZ)	Contattore di potenza 3P 160 kW [Aux 2NA+2NC] (110-120V50/60Hz) Standard	1592,15		1
139559	DILM300A-S/22(220-240V50/60HZ)	Contattore di potenza 3P 160 kW [Aux 2NA+2NC] (220-240V50/60Hz) Standard	1592,15		1
208208	DILM400/22(RA110)	Contattore di potenza 3P 200 kW [Aux 2NA+2NC] (48-110VAC/DC) Confort	2385,77		1
208209	DILM400/22(RA250)	Contattore di potenza 3P 200 kW [Aux 2NA+2NC] (110-250VAC/DC) Confort	2385,77		1
208210	DILM400/22(RAC500)	Contattore di potenza 3P 200 kW [Aux 2NA+2NC] (250-500VAC) Confort	2385,77		1
208207	DILM400/22(RDC48)	Contattore di potenza 3P 200 kW [Aux 2NA+2NC] (24-48VDC) Confort	2385,77		1
274195	DILM400-S/22(110-120V50/60HZ)	Contattore di potenza 3P 200 kW [Aux 2NA+2NC] (110-120VAC) Standard	2147,73		1
274196	DILM400-S/22(220-240V50/60HZ)	Contattore di potenza 3P 200 kW [Aux 2NA+2NC] (220-240VAC) Standard	2147,73		1
208212	DILM500/22(RA110)	Contattore di potenza 3P 250 kW [Aux 2NA+2NC] (48-110VAC/DC) Confort	3337,80		1
208213	DILM500/22(RA250)	Contattore di potenza 3P 250 kW [Aux 2NA+2NC] (RA250) Confort	3337,80		1
208214	DILM500/22(RAC500)	Contattore di potenza 3P 250 kW [Aux 2NA+2NC] (RAC500) Confort	3337,80		1
208211	DILM500/22(RDC48)	Contattore di potenza 3P 250 kW [Aux 2NA+2NC] (RDC48) Confort	3337,80		1
274198	DILM500-S/22(110-120V50/60HZ)	Contattore di potenza 3P 250 kW [Aux 2NA+2NC] (110-120VAC) Standard	3004,56		1
274199	DILM500-S/22(220-240V50/60HZ)	Contattore di potenza 3P 250 kW [Aux 2NA+2NC] (220-240VAC) Standard	3004,56		1
208215	DILM580/22(RA110)	Contattore di potenza 3P 315 kW [Aux 2NA+2NC] (48-110VAC/DC) Confort	4467,14		1
208216	DILM580/22(RA250)	Contattore di potenza 3P 315 kW [Aux 2NA+2NC] (110-250VAC/DC) Confort	4467,14		1
208217	DILM580/22(RAC500)	Contattore di potenza 3P 315 kW [Aux 2NA+2NC] (250-500VAC) Confort	4467,14		1
208218	DILM650/22(RA110)	Contattore di potenza 3P 355 kW [Aux 2NA+2NC] (48-110VAC/DC) Confort	5117,42		1
208219	DILM650/22(RA250)	Contattore di potenza 3P 355 kW [Aux 2NA+2NC] (110-250VAC/DC) Confort	5117,42		1
208220	DILM650/22(RAC500)	Contattore di potenza 3P 355 kW [Aux 2NA+2NC] (250-500VAC) Confort	5117,42		1
208221	DILM750/22(RA110)	Contattore di potenza 3P 400 kW [Aux 2NA+2NC] (48-110VAC/DC) Confort	5699,74		1
208222	DILM750/22(RA250)	Contattore di potenza 3P 400 kW [Aux 2NA+2NC] (110-250VAC/DC) Confort	5699,74		1
208223	DILM750/22(RAC500)	Contattore di potenza 3P 400 kW [Aux 2NA+2NC] (250-500VAC) Confort	5699,74		1
208224	DILM820/22(RA110)	Contattore di potenza 3P 450 kW [Aux 2NA+2NC] (48-110VAC/DC) Confort	6536,16		1
208225	DILM820/22(RA250)	Contattore di potenza 3P 450 kW [Aux 2NA+2NC] (110-250VAC/DC) Confort	6536,16		1
208226	DILM820/22(RAC500)	Contattore di potenza 3P 450 kW [Aux 2NA+2NC] (250-500VAC) Confort	6536,16		1

CONTATTORI DI POTENZA 4 POLI 20...800A					
109903	DILMP125(RAC120)	Contattore di potenza xStart 4poli 125A/AC-1 (100-120V 50/60HZ)	381,87		1
109904	DILMP125(RAC24)	Contattore di potenza xStart 4poli 125A/AC-1 (24V 50/60HZ)	381,87		1
109905	DILMP125(RAC240)	Contattore di potenza xStart 4poli 125A/AC-1 (190-240V 50/60HZ)	381,87		1
109910	DILMP125(RDC24)	Contattore di potenza xStart 4poli 125A/AC-1 (24VDC)	456,15		1
109913	DILMP160(RAC120)	Contattore di potenza xStart 4poli 160A/AC-1 (100-120V 50/60HZ)	499,03		1
109914	DILMP160(RAC24)	Contattore di potenza xStart 4poli 160A/AC-1 (24V 50/60HZ)	499,03		1
109915	DILMP160(RAC240)	Contattore di potenza xStart 4poli 160A/AC-1 (190-240V 50/60HZ)	499,03		1
109920	DILMP160(RDC24)	Contattore di potenza xStart 4poli 160A/AC-1 (24VDC)	499,03		1
276967	DILMP20(110V50HZ, 120V60HZ)	Contattore di potenza xStart 4poli 20A/AC-1 (110V50HZ, 120V60HZ)	47,41		1
276984	DILMP20(12VDC)	Contattore di potenza xStart 4poli 20A/AC-1 (12VDC)	54,10		1
276968	DILMP20(190V50HZ, 220V60HZ)	Contattore di potenza xStart 4poli 20A/AC-1 (190V50HZ, 220V60HZ)	47,41		1
276989	DILMP20(220VDC)	Contattore di potenza xStart 4poli 20A/AC-1 (220VDC)	54,10		1
276978	DILMP20(230V50/60HZ)	Contattore di potenza xStart 4poli 20A/AC-1 (230V50/60HZ)	47,41		1
276974	DILMP20(24V50/60HZ)	Contattore di potenza xStart 4poli 20A/AC-1 (24V50/60HZ)	47,41		1
276985	DILMP20(24VDC)	Contattore di potenza xStart 4poli 20A/AC-1 (24VDC)	54,10		1
276971	DILMP20(380V50HZ, 440V60HZ)	Contattore di potenza xStart 4poli 20A/AC-1 (380V50HZ, 440V60HZ)	47,41		1
276972	DILMP20(400V50HZ, 440V60HZ)	Contattore di potenza xStart 4poli 20A/AC-1 (400V50HZ, 440V60HZ)	47,41		1
276986	DILMP20(48VDC)	Contattore di potenza xStart 4poli 20A/AC-1 (48VDC)	54,10		1
109923	DILMP200(RAC120)	Contattore di potenza xStart 4poli 200A/AC-1 (100-120V 50/60HZ)	665,38		1
109924	DILMP200(RAC24)	Contattore di potenza xStart 4poli 200A/AC-1 (24V 50/60HZ)	665,38		1
109925	DILMP200(RAC240)	Contattore di potenza xStart 4poli 200A/AC-1 (190-240V 50/60HZ)	665,38		1
109930	DILMP200(RDC24)	Contattore di potenza xStart 4poli 200A/AC-1 (24VDC)	665,38		1
118912	DILMP32-01(110V50HZ, 120V60HZ)	Contattore di potenza xStart 4poli 32A/AC-1 (110V50HZ, 120V60HZ)	64,30		1
118911	DILMP32-01(230V50HZ, 240V60HZ)	Contattore di potenza xStart 4poli 32A/AC-1 (230V50HZ, 240V60HZ)	64,30		1
118913	DILMP32-01(RDC24)	Contattore di potenza xStart 4poli 32A/AC-1 (24VDC)	110,41		1
109790	DILMP32-10(110V50HZ, 120V60HZ)	Contattore di potenza xStart 4poli 32A/AC-1 (110V50HZ, 120V60HZ)	64,30		1
109796	DILMP32-10(230V50/60HZ)	Contattore di potenza xStart 4poli 32A/AC-1 (230V50/60HZ)	64,30		1
109797	DILMP32-10(230V50HZ, 240V60HZ)	Contattore di potenza xStart 4poli 32A/AC-1 (230V50HZ, 240V60HZ)	64,30		1
109799	DILMP32-10(24V50/60HZ)	Contattore di potenza xStart 4poli 32A/AC-1 (24V50/60HZ)	64,30		1
109811	DILMP32-10(RDC24)	Contattore di potenza xStart 4poli 32A/AC-1 (24VDC)	110,41		1
118915	DILMP45-01(110V50HZ, 120V60HZ)	Contattore di potenza xStart 4poli 45A/AC-1 (110V50HZ, 120V60HZ)	91,47		1
118914	DILMP45-01(230V50HZ, 240V60HZ)	Contattore di potenza xStart 4poli 45A/AC-1 (230V50HZ, 240V60HZ)	91,47		1
118916	DILMP45-01(RDC24)	Contattore di potenza xStart 4poli 45A/AC-1 (24VDC)	156,67		1
109819	DILMP45-10(110V50HZ, 120V60HZ)	Contattore di potenza xStart 4poli 45A/AC-1 (110V50HZ, 120V60HZ)	91,47		1
109825	DILMP45-10(230V50/60HZ)	Contattore di potenza xStart 4poli 45A/AC-1 (230V50/60HZ)	91,47		1
109826	DILMP45-10(230V50HZ, 240V60HZ)	Contattore di potenza xStart 4poli 45A/AC-1 (230V50HZ, 240V60HZ)	91,47		1
109828	DILMP45-10(24V50/60HZ)	Contattore di potenza xStart 4poli 45A/AC-1 (24V50/60HZ)	91,47		1
109840	DILMP45-10(RDC24)	Contattore di potenza xStart 4poli 45A/AC-1 (24VDC)	156,67		1
109848	DILMP63(110V50HZ, 120V60HZ)	Contattore di potenza xStart 4poli 63A/AC-1 (110V50HZ, 120V60HZ)	194,07		1
109854	DILMP63(230V50/60HZ)	Contattore di potenza xStart 4poli 63A/AC-1 (230V50/60HZ)	194,07		1
109855	DILMP63(230V50HZ, 240V60HZ)	Contattore di potenza xStart 4poli 63A/AC-1 (230V50HZ, 240V60HZ)	194,07		1
109857	DILMP63(24V50/60HZ)	Contattore di potenza xStart 4poli 63A/AC-1 (24V50/60HZ)	194,07		1
109869	DILMP63(RDC24)	Contattore di potenza xStart 4poli 63A/AC-1 (24VDC)	282,78		1
109877	DILMP80(110V50HZ, 120V60HZ)	Contattore di potenza xStart 4poli 80A/AC-1 (110V50HZ, 120V60HZ)	270,32		1
109883	DILMP80(230V50/60HZ)	Contattore di potenza xStart 4poli 80A/AC-1 (230V50/60HZ)	270,32		1
109884	DILMP80(230V50HZ, 240V60HZ)	Contattore di potenza xStart 4poli 80A/AC-1 (230V50HZ, 240V60HZ)	270,32		1
109886	DILMP80(24V50/60HZ)	Contattore di potenza xStart 4poli 80A/AC-1 (24V50/60HZ)	270,32		1
109898	DILMP80(RDC24)	Contattore di potenza xStart 4poli 80A/AC-1 (24VDC)	384,02		1
207457	DILP250/22(220-230V50HZ)	Contattore di potenza 4P 250A [aux 2NA+2NC] (220-230V50HZ)	1105,32		1
207460	DILP315/22(220-230V50HZ)	Contattore di potenza 4P 315A [aux 2NA+2NC] (220-230V50HZ)	1363,23		1
207463	DILP500/22(220-230V50HZ)	Contattore di potenza 4P 500A [aux 2NA+2NC] (220-230V50HZ)	2855,48		1
207466	DILP630/22(220-230V50HZ)	Contattore di potenza 4P 630A [aux 2NA+2NC] (220-230V50HZ)	3421,30		1
207469	DILP800/22(220-230V50HZ)	Contattore di potenza 4P 800A [aux 2NA+2NC] (220-230V50HZ)	4182,74		1

CONTATTORI PER CONDENSATORI					
Contattori per condensatori trifase DILK 12,5...50kvar					
293985	DILK12-11(110V50HZ, 120V60HZ)	Contattore per condensatore trifase 12,5 kvar (110V50HZ, 120V60HZ)	91,16		1
293988	DILK12-11(230V50HZ, 240V60HZ)	Contattore per condensatore trifase 12,5 kvar (230V50HZ, 240V60HZ)	91,16		1
293981	DILK12-11(24V60HZ)	Contattore per condensatore trifase 12,5 kvar (24V60HZ)	91,16		1
293990	DILK12-11(400V50HZ, 440V60HZ)	Contattore per condensatore trifase 12,5 kvar (400V50HZ, 440V60HZ)	91,16		1
294007	DILK20-11(110V50HZ, 120V60HZ)	Contattore per condensatore trifase 20 kvar (110V50HZ, 120V60HZ)	123,60		1
294010	DILK20-11(230V50HZ, 240V60HZ)	Contattore per condensatore trifase 20 kvar (230V50HZ, 240V60HZ)	123,60		1
294014	DILK20-11(24V50/60HZ)	Contattore per condensatore trifase 20 kvar (24V50/60HZ)	123,60		1

Codice	Tipo	Descrizione	Prezzo €	Note	Conf. [pezzi]
294003	DILK20-11(24V60HZ)	Contattore per condensatore trifase 20 kvar (24V60HZ)	123,60		1
294012	DILK20-11(400V50HZ,440V60HZ)	Contattore per condensatore trifase 20 kvar (400V50HZ,440V60HZ)	123,60		1
294000	DILK20-11(48V50HZ)	Contattore per condensatore trifase 20 kvar (48V50HZ)	123,60		1
294029	DILK25-11(110V50HZ, 120V60HZ)	Contattore per condensatore trifase 25 kvar (110V50HZ, 120V60HZ)	158,12		1
294032	DILK25-11(230V50HZ,240V60HZ)	Contattore per condensatore trifase 25 kvar (230V50HZ,240V60HZ)	158,12		1
294025	DILK25-11(24V60HZ)	Contattore per condensatore trifase 25 kvar (24V60HZ)	158,12		1
294034	DILK25-11(400V50HZ, 440V60HZ)	Contattore per condensatore trifase 25 kvar (400V50HZ, 440V60HZ)	158,12		1
294022	DILK25-11(48V50HZ)	Contattore per condensatore trifase 25 kvar (48V50HZ)	158,12		1
294051	DILK33-10(110V50HZ, 120V60HZ)	Contattore per condensatore trifase 33,3 kvar (110V50HZ, 120V60HZ)	218,40		1
294054	DILK33-10(230V50HZ,240V60HZ)	Contattore per condensatore trifase 33,3 kvar (230V50HZ,240V60HZ)	218,40		1
294058	DILK33-10(24V50/60HZ)	Contattore per condensatore trifase 33,3 kvar (24V50/60HZ)	218,40		1
294056	DILK33-10(400V50HZ,440V60HZ)	Contattore per condensatore trifase 33,3 kvar (400V50HZ,440V60HZ)	218,40		1
294044	DILK33-10(48V50HZ)	Contattore per condensatore trifase 33,3 kvar (48V50HZ)	218,40		1
294073	DILK50-10(110V50HZ, 120V60HZ)	Contattore per condensatore trifase 50 kvar (110V50HZ, 120V60HZ)	349,72		1
294076	DILK50-10(230V50HZ,240V60HZ)	Contattore per condensatore trifase 50 kvar (230V50HZ,240V60HZ)	349,72		1
294080	DILK50-10(24V50/60HZ)	Contattore per condensatore trifase 50 kvar (24V50/60HZ)	349,72		1
294069	DILK50-10(24V60HZ)	Contattore per condensatore trifase 50 kvar (24V60HZ)	349,72		1
294078	DILK50-10(400V50HZ,440V60HZ)	Contattore per condensatore trifase 50 kvar (400V50HZ,440V60HZ)	349,72		1
294066	DILK50-10(48V50HZ)	Contattore per condensatore trifase 50 kvar (48V50HZ)	349,72		1
CONTATTORI AD AZIONAMENTO ELETTRONICO					
Contattori ad azionamento elettronico SEMI F47 DILMF 3..75kW					
104424	DILMF11-01(RAC120)	Contattore ad azionamento elettronico SEMI F47 4 kW (100-120V 50/60HZ)	152,18		1
104422	DILMF11-01(RAC24)	Contattore ad azionamento elettronico SEMI F47 4 kW (24V50/60HZ)	152,18		1
104425	DILMF11-01(RAC240)	Contattore ad azionamento elettronico SEMI F47 4 kW (190-240V 50/60HZ)	152,18		1
104423	DILMF11-01(RAC48)	Contattore ad azionamento elettronico SEMI F47 4 kW (48V50/60HZ)	152,18		1
104420	DILMF11-10(RAC120)	Contattore ad azionamento elettronico SEMI F47 4 kW (100-120V 50/60HZ)	152,18		1
104418	DILMF11-10(RAC24)	Contattore ad azionamento elettronico SEMI F47 4 kW (24V50/60HZ)	152,18		1
104421	DILMF11-10(RAC240)	Contattore ad azionamento elettronico SEMI F47 4 kW (190-240V 50/60HZ)	152,18		1
104419	DILMF11-10(RAC48)	Contattore ad azionamento elettronico SEMI F47 4 kW (48V50/60HZ)	152,18		1
104480	DILMF115(RAC120)	Contattore ad azionamento elettronico SEMI F47 55 kW (100-120V 50/60HZ)	718,58		1
104478	DILMF115(RAC24)	Contattore ad azionamento elettronico SEMI F47 55 kW (24V50/60HZ)	718,58		1
104481	DILMF115(RAC240)	Contattore ad azionamento elettronico SEMI F47 55 kW (190-240V 50/60HZ)	718,58		1
104479	DILMF115(RAC48)	Contattore ad azionamento elettronico SEMI F47 55 kW (48V50/60HZ)	718,58		1
104432	DILMF14-01(RAC120)	Contattore ad azionamento elettronico SEMI F47 5,5 kW (100-120V 50/60HZ)	155,30		1
104430	DILMF14-01(RAC24)	Contattore ad azionamento elettronico SEMI F47 5,5 kW (24V50/60HZ)	155,30		1
104433	DILMF14-01(RAC240)	Contattore ad azionamento elettronico SEMI F47 5,5 kW (190-240V 50/60HZ)	155,30		1
104431	DILMF14-01(RAC48)	Contattore ad azionamento elettronico SEMI F47 5,5 kW (48V50/60HZ)	155,30		1
104428	DILMF14-10(RAC120)	Contattore ad azionamento elettronico SEMI F47 5,5 kW (100-120V 50/60HZ)	155,30		1
104426	DILMF14-10(RAC24)	Contattore ad azionamento elettronico SEMI F47 5,5 kW (24V50/60HZ)	155,30		1
104429	DILMF14-10(RAC240)	Contattore ad azionamento elettronico SEMI F47 5,5 kW (190-240V 50/60HZ)	155,30		1
104427	DILMF14-10(RAC48)	Contattore ad azionamento elettronico SEMI F47 5,5 kW (48V50/60HZ)	155,30		1
104484	DILMF150(RAC120)	Contattore ad azionamento elettronico SEMI F47 75 kW (100-120V 50/60HZ)	817,42		1
104482	DILMF150(RAC24)	Contattore ad azionamento elettronico SEMI F47 75 kW (24V50/60HZ)	817,42		1
104485	DILMF150(RAC240)	Contattore ad azionamento elettronico SEMI F47 75 kW (190-240V 50/60HZ)	817,42		1
104483	DILMF150(RAC48)	Contattore ad azionamento elettronico SEMI F47 75 kW (48V50/60HZ)	817,42		1
104440	DILMF17-01(RAC120)	Contattore ad azionamento elettronico SEMI F47 7,5 kW (100-120V 50/60HZ)	163,07		1
104438	DILMF17-01(RAC24)	Contattore ad azionamento elettronico SEMI F47 7,5 kW (24V50/60HZ)	163,07		1
104441	DILMF17-01(RAC240)	Contattore ad azionamento elettronico SEMI F47 7,5 kW (190-240V 50/60HZ)	163,07		1
104439	DILMF17-01(RAC48)	Contattore ad azionamento elettronico SEMI F47 7,5 kW (48V50/60HZ)	163,07		1
104436	DILMF17-10(RAC120)	Contattore ad azionamento elettronico SEMI F47 7,5 kW (100-120V 50/60HZ)	163,07		1
104434	DILMF17-10(RAC24)	Contattore ad azionamento elettronico SEMI F47 7,5 kW (24V50/60HZ)	163,07		1
104437	DILMF17-10(RAC240)	Contattore ad azionamento elettronico SEMI F47 7,5 kW (190-240V 50/60HZ)	163,07		1
104435	DILMF17-10(RAC48)	Contattore ad azionamento elettronico SEMI F47 7,5 kW (48V50/60HZ)	163,07		1
104448	DILMF25-01(RAC120)	Contattore ad azionamento elettronico SEMI F47 11 kW (100-120V 50/60HZ)	187,27		1
104446	DILMF25-01(RAC24)	Contattore ad azionamento elettronico SEMI F47 11 kW (24V50/60HZ)	187,27		1
104449	DILMF25-01(RAC240)	Contattore ad azionamento elettronico SEMI F47 11 kW (190-240V 50/60HZ)	187,27		1
104447	DILMF25-01(RAC48)	Contattore ad azionamento elettronico SEMI F47 11 kW (48V50/60HZ)	187,27		1
104444	DILMF25-10(RAC120)	Contattore ad azionamento elettronico SEMI F47 11 kW (100-120V 50/60HZ)	187,27		1
104442	DILMF25-10(RAC24)	Contattore ad azionamento elettronico SEMI F47 11 kW (24V50/60HZ)	187,27		1
104445	DILMF25-10(RAC240)	Contattore ad azionamento elettronico SEMI F47 11 kW (190-240V 50/60HZ)	187,27		1
104443	DILMF25-10(RAC48)	Contattore ad azionamento elettronico SEMI F47 11 kW (48V50/60HZ)	187,27		1
104456	DILMF32-01(RAC120)	Contattore ad azionamento elettronico SEMI F47 15 kW (100-120V 50/60HZ)	242,63		1
104454	DILMF32-01(RAC24)	Contattore ad azionamento elettronico SEMI F47 15 kW (24V50/60HZ)	242,63		1
104457	DILMF32-01(RAC240)	Contattore ad azionamento elettronico SEMI F47 15 kW (190-240V 50/60HZ)	242,63		1
104455	DILMF32-01(RAC48)	Contattore ad azionamento elettronico SEMI F47 15 kW (48V50/60HZ)	242,63		1
104452	DILMF32-10(RAC120)	Contattore ad azionamento elettronico SEMI F47 15 kW (100-120V 50/60HZ)	242,63		1
104450	DILMF32-10(RAC24)	Contattore ad azionamento elettronico SEMI F47 15 kW (24V50/60HZ)	242,63		1
104453	DILMF32-10(RAC240)	Contattore ad azionamento elettronico SEMI F47 15 kW (190-240V 50/60HZ)	242,63		1
104451	DILMF32-10(RAC48)	Contattore ad azionamento elettronico SEMI F47 15 kW (48V50/60HZ)	242,63		1
104460	DILMF40(RAC120)	Contattore ad azionamento elettronico SEMI F47 18,5 kW (100-120V 50/60HZ)	278,93		1
104458	DILMF40(RAC24)	Contattore ad azionamento elettronico SEMI F47 18,5 kW (24V50/60HZ)	278,93		1
104461	DILMF40(RAC240)	Contattore ad azionamento elettronico SEMI F47 18,5 kW (190-240V 50/60HZ)	278,93		1
104459	DILMF40(RAC48)	Contattore ad azionamento elettronico SEMI F47 18,5 kW (48V50/60HZ)	278,93		1
104464	DILMF50(RAC120)	Contattore ad azionamento elettronico SEMI F47 22 kW (100-120V 50/60HZ)	326,60		1
104462	DILMF50(RAC24)	Contattore ad azionamento elettronico SEMI F47 22 kW (24V50/60HZ)	326,60		1
104465	DILMF50(RAC240)	Contattore ad azionamento elettronico SEMI F47 22 kW (190-240V 50/60HZ)	326,60		1
104463	DILMF50(RAC48)	Contattore ad azionamento elettronico SEMI F47 22 kW (48V50/60HZ)	326,60		1
104468	DILMF65(RAC120)	Contattore ad azionamento elettronico SEMI F47 30 kW (100-120V 50/60HZ)	404,61		1
104466	DILMF65(RAC24)	Contattore ad azionamento elettronico SEMI F47 30 kW (24V50/60HZ)	404,61		1
104469	DILMF65(RAC240)	Contattore ad azionamento elettronico SEMI F47 30 kW (190-240V 50/60HZ)	404,61		1
104467	DILMF65(RAC48)	Contattore ad azionamento elettronico SEMI F47 30 kW (48V50/60HZ)	404,61		1
104472	DILMF80(RAC120)	Contattore ad azionamento elettronico SEMI F47 37 kW (100-120V 50/60HZ)	482,28		1
104470	DILMF80(RAC24)	Contattore ad azionamento elettronico SEMI F47 37 kW (24V50/60HZ)	482,28		1
104473	DILMF80(RAC240)	Contattore ad azionamento elettronico SEMI F47 37 kW (190-240V 50/60HZ)	482,28		1
104471	DILMF80(RAC48)	Contattore ad azionamento elettronico SEMI F47 37 kW (48V50/60HZ)	482,28		1
104416	DILMF8-01(RAC120)	Contattore ad azionamento elettronico SEMI F47 3 kW (100-120V 50/60HZ)	134,35		1
104414	DILMF8-01(RAC24)	Contattore ad azionamento elettronico SEMI F47 3 kW (24V50/60HZ)	134,35		1
104417	DILMF8-01(RAC240)	Contattore ad azionamento elettronico SEMI F47 3 kW (190-240V 50/60HZ)	134,35		1
104415	DILMF8-01(RAC48)	Contattore ad azionamento elettronico SEMI F47 3 kW (48V50/60HZ)	134,35		1
104412	DILMF8-10(RAC120)	Contattore ad azionamento elettronico SEMI F47 3 kW (100-120V 50/60HZ)	134,35		1
104410	DILMF8-10(RAC24)	Contattore ad azionamento elettronico SEMI F47 3 kW (24V50/60HZ)	134,35		1
104413	DILMF8-10(RAC240)	Contattore ad azionamento elettronico SEMI F47 3 kW (190-240V 50/60HZ)	134,35		1
104411	DILMF8-10(RAC48)	Contattore ad azionamento elettronico SEMI F47 3 kW (48V50/60HZ)	134,35		1
104476	DILMF95(RAC120)	Contattore ad azionamento elettronico SEMI F47 45 kW (100-120V 50/60HZ)	583,06		1
104474	DILMF95(RAC24)	Contattore ad azionamento elettronico SEMI F47 45 kW (24V50/60HZ)	583,06		1
104477	DILMF95(RAC240)	Contattore ad azionamento elettronico SEMI F47 45 kW (190-240V 50/60HZ)	583,06		1
104475	DILMF95(RAC48)	Contattore ad azionamento elettronico SEMI F47 45 kW (48V50/60HZ)	583,06		1
CONTATTORI PER COMANDO LAMPADE					
Contattori per comando lampade DILL 12..20A					
104401	DILL12(24V50HZ)	Contattore per comando lampada 12 A (24V50HZ)	52,04		1
104402	DILL12(230V50HZ,240V60HZ)	Contattore per comando lampada 12 A (230V50HZ,240V60HZ)	52,04		1
104403	DILL12(400V50HZ,440V60HZ)	Contattore per comando lampada 12 A (400V50HZ,440V60HZ)	52,04		1
104404	DILL18(24V50HZ)	Contattore per comando lampada 18 A (24V50HZ)	79,19		1
104405	DILL18(230V50HZ,240V60HZ)	Contattore per comando lampada 18 A (230V50HZ,240V60HZ)	79,19		1
104406	DILL18(400V50HZ,440V60HZ)	Contattore per comando lampada 18 A (400V50HZ,440V60HZ)	79,19		1
104407	DILL20(24V50HZ)	Contattore per comando lampada 20 A (24V50HZ)	101,67		1
104408	DILL20(230V50HZ,240V60HZ)	Contattore per comando lampada 20 A (230V50HZ,240V60HZ)	101,67		1
104409	DILL20(400V50HZ,440V60HZ)	Contattore per comando lampada 20 A (400V50HZ,440V60HZ)	101,67		1

Codice	Tipo	Descrizione	Prezzo €	Note	Conf. [pezzi]
COMBINAZIONI DI CONTATTORI					
Teleinvertitori DIUL					
51849	DIULEM/21(MV(230V50HZ,240V60HZ)	Teleinvertitore da 4kW (230V50Hz,240V60Hz)	119,22		1
214655	DIULEM/21(MV-G(24VDC)	Teleinvertitore da 4kW (24VDC)	141,98		1
278061	DIULM7/21(230V50HZ,240V60HZ)	Teleinvertitore da 3kW (230V50Hz,240V60Hz)	115,58		1
107021	DIULM7/21(24VDC)	Teleinvertitore da 3kW (24VDC)	135,39		1
278086	DIULM9/21(230V50HZ,240V60HZ)	Teleinvertitore da 4kW (230V50Hz,240V60Hz)	129,10		1
107022	DIULM9/21(24VDC)	Teleinvertitore da 4kW (24VDC)	140,23		1
278111	DIULM12/21(230V50HZ,240V60HZ)	Teleinvertitore da 5,5kW (230V50Hz,240V60Hz)	142,33		1
107023	DIULM12/21(24VDC)	Teleinvertitore da 5,5kW (24VDC)	167,28		1
278136	DIULM17/21(230V50HZ,240V60HZ)	Teleinvertitore da 7,5kW (230V50Hz,240V60Hz)	187,12		1
107024	DIULM17/21(RDC24)	Teleinvertitore da 7,5kW (24VDC)	312,19		1
278161	DIULM25/21(230V50HZ,240V60HZ)	Teleinvertitore da 11kW (230V50Hz,240V60Hz)	237,68		1
107025	DIULM25/21(RDC24)	Teleinvertitore da 11kW (24VDC)	370,20		1
278186	DIULM32/21(230V50HZ,240V60HZ)	Teleinvertitore da 15kW (230V50Hz,240V60Hz)	339,79		1
107026	DIULM32/21(RDC24)	Teleinvertitore da 15kW (24VDC)	513,54		1
278211	DIULM40/11(230V50HZ,240V60HZ)	Teleinvertitore da 18,5kW (230V50Hz,240V60Hz)	394,48		1
278236	DIULM50/11(230V50HZ,240V60HZ)	Teleinvertitore da 22kW (230V50Hz,240V60Hz)	487,57		1
278261	DIULM65/11(230V50HZ,240V60HZ)	Teleinvertitore da 30kW (230V50Hz,240V60Hz)	669,78		1
Avviatori Stella-triangolo SDAINL					
51840	SDAINLEM(230V50HZ,240V60HZ)	Avviatore Stella-triangolo da 5,5kW (230V50Hz,240V60Hz)	292,40		1
239963	SDAINLM115(230V50HZ,240V60HZ)	Avviatore Stella-triangolo da 55kW (230V50Hz,240V60Hz)	1075,75		1
278286	SDAINLM12(230V50HZ,240V60HZ)	Avviatore Stella-triangolo da 5,5kW (230V50Hz,240V60Hz)	310,86		1
100416	SDAINLM12(24VDC)	Avviatore Stella-triangolo da 5,5	349,92		1
101380	SDAINLM12(400V50HZ)	Avviatore Stella-triangolo da 5,5kW (400V50Hz)	310,86		1
240009	SDAINLM140(230V50HZ,240V60HZ)	Avviatore Stella-triangolo da 75kW (230V50Hz,240V60Hz)	1468,15		1
278311	SDAINLM16(230V50HZ,240V60HZ)	Avviatore Stella-triangolo da 7,5kW (230V50Hz,240V60Hz)	325,59		1
100417	SDAINLM16(24VDC)	Avviatore Stella-triangolo da 7,5kW (24VDC)	367,86		1
101381	SDAINLM16(400V50HZ)	Avviatore Stella-triangolo da 7,5kW (400V50Hz)	325,59		1
240035	SDAINLM165(230V50HZ,240V60HZ)	Avviatore Stella-triangolo da 90kW (230V50Hz,240V60Hz)	2120,70		1
101010	SDAINLM200(230V50HZ,240V60HZ)	Avviatore Stella-triangolo da 110kW (230V50Hz,240V60Hz)	2202,27		1
278336	SDAINLM22(230V50HZ,240V60HZ)	Avviatore Stella-triangolo da 11kW (230V50Hz,240V60Hz)	341,68		1
100418	SDAINLM22(24VDC)	Avviatore Stella-triangolo da 11kW (24VDC)	387,49		1
101382	SDAINLM22(400V50HZ)	Avviatore Stella-triangolo da 11kW (400V50Hz)	341,68		1
101031	SDAINLM260(230V50HZ,240V60HZ)	Avviatore Stella-triangolo da 132kW (230V50Hz,240V60Hz)	2332,40		1
278361	SDAINLM30(230V50HZ,240V60HZ)	Avviatore Stella-triangolo da 15kW (230V50Hz,240V60Hz)	434,00		1
101383	SDAINLM30(400V50HZ)	Avviatore Stella-triangolo da 15kW (400V50Hz)	434,00		1
100419	SDAINLM30(RDC24)	Avviatore Stella-triangolo da 15kW (24VDC)	631,08		1
278386	SDAINLM45(230V50HZ,240V60HZ)	Avviatore Stella-triangolo da 22kW (230V50Hz,240V60Hz)	521,67		1
101384	SDAINLM45(400V50HZ)	Avviatore Stella-triangolo da 22kW (400V50Hz)	521,67		1
100420	SDAINLM45(RDC24)	Avviatore Stella-triangolo da 22kW (24VDC)	724,32		1
278411	SDAINLM55(230V50HZ,240V60HZ)	Avviatore Stella-triangolo da 30kW (230V50Hz,240V60Hz)	620,16		1
101385	SDAINLM55(400V50HZ)	Avviatore Stella-triangolo da 30kW (400V50Hz)	620,16		1
100421	SDAINLM55(RDC24)	Avviatore Stella-triangolo da 30kW (24VDC)	866,57		1
239895	SDAINLM70(230V50HZ,240V60HZ)	Avviatore Stella-triangolo da 37kW (230V50Hz,240V60Hz)	718,65		1
101386	SDAINLM70(400V50HZ)	Avviatore Stella-triangolo da 37kW (400V50Hz)	718,65		1
239937	SDAINLM90(230V50HZ,240V60HZ)	Avviatore Stella-triangolo da 45kW (230V50Hz,240V60Hz)	897,20		1
ACCESSORI PER CONTATTORI					
Accessori per minicontattori DILEM, DILER					
10240	02DILE	Contatti ausiliari frontali [2NC] x DILER	9,08		5
10064	02DILEM	Contatti ausiliari frontali [2NC]	8,73		5
10256	04DILE	Contatti ausiliari frontali [4NC] x DILER	15,61		5
230258	04DILE-C	Contatti ausiliari frontali [4NC] mors. a molla x DILER-..C	15,61		5
49824	11DDILE	Contatti ausiliari frontali [1NA+1NC] x DILER	21,60		5
10224	11DILE	Contatti ausiliari frontali [1NA+1NC] x DILER	9,08		5
230257	11DILE-C	Contatti ausiliari frontali [1NA+1NC] mors. a molla x DILER-..C	9,08		5
10080	11DILEM	Contatti ausiliari frontali [1NA+1NC]	8,73		5
230255	11DILEM-C	Contatti ausiliari frontali [1NA+1NC] mors. a molla	8,73		5
2397	13DILE	Contatti ausiliari frontali [1NA+3NC] x DILER	15,61		5
230259	13DILE-C	Contatti ausiliari frontali [1NA+3NC] mors. a molla x DILER-..C	15,61		5
10208	20DILE	Contatti ausiliari frontali [2NA] x DILER	9,08		5
49823	22DDILE	Contatti ausiliari frontali [2NA+2NC] x DILER	28,92		5
230264	22DDILE-C	Contatti ausiliari frontali [2NA+2NC] mors. a molla x DILER-..C	28,92		5
10288	22DILE	Contatti ausiliari frontali [2NA+2NC] x DILER	15,61		5
230260	22DILE-C	Contatti ausiliari frontali [2NA+2NC] mors. a molla x DILER-..C	15,61		5
10112	22DILEM	Contatti ausiliari frontali [2NA+2NC]	15,43		5
230256	22DILEM-C	Contatti ausiliari frontali [2NA+2NC] mors. a molla	15,43		5
48912	31DILE	Contatti ausiliari frontali [3NA+1NC] x DILER	15,61		5
230262	31DILE-C	Contatti ausiliari frontali [3NA+1NC] mors. a molla x DILER-..C	15,61		5
10304	40DILE	Contatti ausiliari frontali [4NA] x DILER	15,61		5
230263	40DILE-C	Contatti ausiliari frontali [4NA] mors. a molla x DILER-..C	15,61		5
10482	HDILE	Calotta di protezione x DILE(T)	2,72		1
10113	MVDILE	Interblocco meccanico x DILE	9,08		5
19095	P1DILEM	Ponte di parallelo 4P per DILE(EM)	17,27		5
46320	RCDILE250	Filtro RC (110-250 VAC) x DILE	13,41		10
230268	RCDILE250-C	Filtro RC (110-250 VAC) a molla x DILE...-C	13,41		10
44264	RCDILE48	Filtro RC (24-48 VAC) x DILE	15,97		10
230267	RCDILE48-C	Filtro RC (24-48 VAC) a molla x DILE...-C	15,97		10
26634	VODILE	Connettori contattori-temporizzatori	0,30		50
10336	VGDILE250	Filtro a varistore (110-250 V) x DILE	10,13		10
230266	VGDILE250-C	Filtro a varistore (110-250 V) mors. a molla x DILE..C	10,13		10
10463	VGDILE415	Filtro a varistore (380-415 V) x DILE	9,89		10
10320	VGDILE48	Filtro a varistore (24-48 V) x DILE	10,13		10
230265	VGDILE48-C	Filtro a varistore (24-48 V) mors. a molla x DILE..C	10,13		10
Accessori per contattori xStart					
115949	DILA-XHI01-S	Contatto ausiliario 1NC x DILA / DILM7..15	12,47		1
276420	DILA-XHI02	Contatti ausiliari 2NC x DILA / DILM7..38	9,54		5
276424	DILA-XHI04	Contatti ausiliari 4NC x DILA / DILM7..38	16,18		5
115948	DILA-XHI10-S	Contatto ausiliario 1NA x DILA / DILM7..15	12,47		1
276421	DILA-XHI11	Contatti ausiliari 1NA+1NC x DILA / DILM7..38	9,54		5
276425	DILA-XHI13	Contatti ausiliari 1NA+3NC x DILA / DILM7..38	16,18		5
276422	DILA-XHI20	Contatti ausiliari 2NA x DILA / DILM7..38	9,54		5
276426	DILA-XHI22	Contatti ausiliari 2NA+2NC x DILA / DILM7..38	16,18		5
276427	DILA-XHI31	Contatti ausiliari 3NA+1NC x DILA / DILM7..38	16,18		5
276428	DILA-XHI40	Contatti ausiliari 4NA x DILA / DILM7..38	16,18		5
115951	DILA-XHIC01-S	Contatto ausiliario 1NC a molla x DILAC / DILMC7..12	13,20		1
276526	DILA-XHIC02	Contatti ausiliari 2NC a molla x DILAC / DILM7..38	9,54		5
276530	DILA-XHIC04	Contatti ausiliari 4NC a molla x DILAC / DILM7..38	17,03		5
115950	DILA-XHIC10-S	Contatto ausiliario 1NA a molla x DILAC / DILMC7..12	13,20		1
276527	DILA-XHIC11	Contatti ausiliari 1NA+1NC a molla x DILAC / DILM7..38	9,54		5
276531	DILA-XHIC13	Contatti ausiliari 1NA+3NC a molla x DILAC / DILM7..38	17,03		5
276528	DILA-XHIC20	Contatti ausiliari 2NA a molla x DILAC / DILM7..38	9,54		5
276532	DILA-XHIC22	Contatti ausiliari 2NA+2NC a molla x DILAC / DILM7..38	17,03		5
276533	DILA-XHIC31	Contatti ausiliari 3NA+1NC a molla x DILAC / DILM7..38	17,03		5
276534	DILA-XHIC40	Contatti ausiliari 4NA a molla x DILAC / DILM7..38	17,03		5
276529	DILA-XHICV11	Contatti ausiliari anticipati 1NA+1NC a molla x DILAC / DILM7..38	21,70		5
276535	DILA-XHICV22	Contatti ausiliari anticipati 2NA+2NC (1+1 anticipati) x DILAC / DILM7..38	29,22		5
110140	DILA-XHIR11	Contatti ausiliari x segnali deboli 1NA+1NC x DILA / DILM7..38	28,76		4
139580	DILA-XHIR22	Contatti ausiliari x segnali deboli 1NA+1NC + 1NA+1NC standard x DILA / DILM7..38	54,55		5

Codice	Tipo	Descrizione	Prezzo €	Note	Conf. [pezzi]
101041	DILA-XHIT02	Contatti ausiliari 2NC x TPC	9,54		1
101043	DILA-XHIT1	Contatti ausiliari 1NA+1NC x TPC	9,54		1
101042	DILA-XHIT20	Contatti ausiliari 2NA x TPC	9,54		1
101044	DILA-XHIT22	Contatti ausiliari 2NA+2NC x TPC	16,18		1
276423	DILA-XHIV1	Contatti ausiliari anticipati 1NA+1NC x DILA / DILM7...38	21,70		5
276429	DILA-XHIV22	Contatti ausiliari 2NA+2NC (1+1 anticipati) x DILA / DILM7...38	29,22		5
278427	DILM1000-XH11-SA	Contatti ausiliari 1NA+1NC laterali	19,89		1
278425	DILM1000-XH11-SI	Contatti ausiliari 1NA+1NC laterali	19,89		1
278428	DILM1000-XHIC11-SI	Contatti ausiliari 1NA+1NC a molla laterali	20,76		1
278426	DILM1000-XHIV11-SI	Contatti ausiliari 1NA+1NC anticipati laterali	19,89		1
240084	DILM12-XDSB03	Barretta alimentazione x 3 contatti	16,05		1
240085	DILM12-XDSB04	Barretta alimentazione x 4 contatti	18,29		1
240086	DILM12-XDSB05	Barretta alimentazione x 5 contatti	19,97		1
240083	DILM12-XEK	Morsetto d'alimentazione	12,17		1
109399	DILM12-XMSM	Filtro di protezione per contatti di potenza DILM7...15	40,08		4
281196	DILM12-XMV	Interblocco meccanico x DILM7-15, DILA	12,15		5
281193	DILM12-XP1	Connettore di parallelo x DILM7-15	18,39		5
109400	DILM12-XPBC	Contatti per circuiti stampati DILM7...15	9,68		4
110099	DILM12-XR	Pettine cablaggio teleinvertitore con SmartWire	5,56		20
283108	DILM12-XRL	Kit invertitori x DILM7-15	13,51		1
281190	DILM12-XS1	Ponti di stella x DILM7-15	4,03		20
283130	DILM12-XSL	Kit stella-triangolo x DILM7-15	16,25		1
101672	DILM12-XSPD	Filtro a diodo 12-250VDC x DILM7-15	9,53		1
150683	DILM12-XSPR130	Spegniarco RC 110-130VAC x DILM7-15, DILMP20, DILA	9,26		10
281200	DILM12-XSPR240	Spegniarco RC 130-240VAC x DILM7-15, DILMP20, DILA	9,26		10
281199	DILM12-XSPR48	Spegniarco RC 24-48VAC x DILM7-15, DILMP20, DILA	9,26		10
281201	DILM12-XSPR500	Spegniarco RC 240-500VAC x DILM7-15, DILMP20, DILA	9,26		10
281209	DILM12-XSPV130	Filtro a varistore 48-130VAC x DILM7-15, DILMP20, DILA	9,26		10
281210	DILM12-XSPV240	Filtro a varistore 130-240VAC x DILM7-15, DILMP20, DILA	9,26		10
281208	DILM12-XSPV48	Filtro a varistore 24-48VAC x DILM7-15, DILMP20, DILA	9,26		10
281211	DILM12-XSPV500	Filtro a varistore 240-500VAC x DILM7-15, DILMP20, DILA	9,26		10
281221	DILM12-XSPVL240	Filtro a varistore 130-240VAC + LED x DILM7-15, DILMP20, DILA	12,44		10
281220	DILM12-XSPVL48	Filtro a varistore 24-48VAC + LED x DILM7-15, DILMP20, DILA	12,44		10
277947	DILM150-XHI02	Contatti ausiliari 2NC x contatti da DILM40 a DILM170	9,54		5
277952	DILM150-XHI04	Contatti ausiliari 4NC x contatti da DILM40 a DILM170	16,71		5
277946	DILM150-XHI11	Contatti ausiliari 1NA+1NC x contatti da DILM40 a DILM170	9,54		5
277951	DILM150-XHI13	Contatti ausiliari 1NA+3NC x contatti da DILM40 a DILM170	16,71		5
277945	DILM150-XHI20	Contatti ausiliari 2NA x contatti da DILM40 a DILM170	9,54		5
277950	DILM150-XHI22	Contatti ausiliari 2NA+2NC x contatti da DILM40 a DILM170	16,71		5
277949	DILM150-XHI31	Contatti ausiliari 3NA+1NC x contatti da DILM40 a DILM170	16,71		5
277948	DILM150-XHI40	Contatti ausiliari 4NA x contatti da DILM40 a DILM170	16,71		5
283463	DILM150-XHIA11	Contatti ausiliari 1NA+1NC x DILM40/50/65/72	9,54		5
283464	DILM150-XHIA22	Contatti ausiliari 2NA+2NC x DILM40/50/65/72	16,71		5
283465	DILM150-XHIAC22	Contatti ausiliari 2NA+2NC a molla x DILM40/50/65/72	17,54		5
278048	DILM150-XHIC04	Contatti ausiliari 4NC a molla x contatti da DILM40 a DILM170	17,54		5
278047	DILM150-XHIC13	Contatti ausiliari 1NA+3NC a molla x contatti da DILM40 a DILM170	17,54		5
278046	DILM150-XHIC22	Contatti ausiliari 2NA+2NC a molla x contatti da DILM40 a DILM170	17,54		5
278045	DILM150-XHIC31	Contatti ausiliari 3NA+1NC a molla x contatti da DILM40 a DILM170	17,54		5
278044	DILM150-XHIC40	Contatti ausiliari 4NA a molla x contatti da DILM40 a DILM170	17,54		5
278049	DILM150-XHICV22	Contatti ausiliari 2NA+2NC anticipati a molla x contatti da DILM40 a DILM170	17,54		5
277953	DILM150-XHIV22	Contatti ausiliari 2NA+2NC anticipati x contatti da DILM40 a DILM170	16,71		5
106492	DILM150-XIP2X	Coprimorsetti DILM80...170	2,24		1
240081	DILM150-XMV	Interblocco meccanico x DILM80-170 completo di piastra di fissaggio	94,47		1
107020	DILM150-XMVE	Interblocco meccanico x DILM80-170 senza piastra di fissaggio	13,96		1
284769	DILM150-XP1	Connettore di parallelo x DILM80-170	79,91		1
101681	DILM150-XRL	Kit invertitori x DILM80-170	169,09		1
284768	DILM150-XS1	Ponti di stella x DILM80-170	16,53		5
101487	DILM150-XSL	Kit stella-triangolo x DILM115-170	233,06		1
230111	DILM150-XSP(RAC120)	Bobina di ricambio AC per DILM115...170	107,15		1
230109	DILM150-XSP(RAC24)	Bobina di ricambio AC per DILM115...170	107,15		1
230112	DILM150-XSP(RAC240)	Bobina di ricambio AC per DILM115...170	107,15		1
230113	DILM150-XSP(RAC440)	Bobina di ricambio AC per DILM115...170	107,15		1
230110	DILM150-XSP(RAC48)	Bobina di ricambio AC per DILM115...170	107,15		1
230114	DILM150-XSP(RAC500)	Bobina di ricambio AC per DILM115...170	107,15		1
230117	DILM150-XSP(RDC130)	Bobina di ricambio DC per DILM115...170	157,36		1
230115	DILM150-XSP(RDC24)	Bobina di ricambio DC per DILM115...170	157,36		1
230122	DILM150-XSP(RDC240)	Bobina di ricambio DC per DILM115...170	157,36		1
230116	DILM150-XSP(RDC60)	Bobina di ricambio DC per DILM115...170	157,36		1
281226	DILM150-XVB	Connettore meccanico x DILM40-170	0,35		50
104486	DILM150-XZK	Estensione morsetti per DILM80...170	8,77		10
277375	DILM32-XHI02	Contatti ausiliari 2NC x DILM(C)7...38-10..	9,54		5
277376	DILM32-XHI11	Contatti ausiliari 1NA+1NC x DILM(C)7...38-10..	9,54		5
101371	DILM32-XHI11-S	Contatti ausiliari laterali 1NA + 1NC x DILM17...38	19,69		1
277377	DILM32-XHI22	Contatti ausiliari 2NA+2NC x DILM(C)7...38-10..	16,18		5
106112	DILM32-XHI31	Contatti ausiliari 3NA+1NC x DILM(C)7...38-10..	16,18		1
277750	DILM32-XHIC02	Contatti ausiliari 2NC a molla x DILM(C)7...38-10..	9,54		5
277751	DILM32-XHIC11	Contatti ausiliari 1NA+1NC a molla x DILM(C)7...38-10..	9,54		5
277752	DILM32-XHIC22	Contatti ausiliari 2NA+2NC a molla x DILM(C)7...38-10..	17,03		5
118855	DILM32-XIP2X	Set completo 8 coprimorsetti per DILM17...38 e DILMP32...45	9,37		8
110955	DILM32-XMAN	Modulo per test contatti per DILM7...38 e DILA	9,57		5
281197	DILM32-XMV	Interblocco meccanico x DILM17-38	12,15		5
281194	DILM32-XP1	Connettore di parallelo x DILM17-38	18,39		5
283109	DILM32-XRL	Kit invertitori x DILM17-38	21,14		1
281191	DILM32-XS1	Ponti di stella x DILM17-38	4,02		20
283131	DILM32-XSL	Kit stella-triangolo x DILM17-38	24,63		1
281147	DILM32-XSP(110V50/60HZ)	Bobina di ricambio AC per DILM17...38	35,72		1
281138	DILM32-XSP(110V50HZ, 120V60HZ)	Bobina di ricambio AC per DILM17...38	35,72		1
281141	DILM32-XSP(230V50HZ, 240V60HZ)	Bobina di ricambio AC per DILM17...38	35,72		1
281145	DILM32-XSP(24V50/60HZ)	Bobina di ricambio AC per DILM17...38	35,72		1
281143	DILM32-XSP(400V50HZ, 440V60HZ)	Bobina di ricambio AC per DILM17...38	35,72		1
281137	DILM32-XSP(42V50HZ, 48V60HZ)	Bobina di ricambio AC per DILM17...38	35,72		1
281157	DILM32-XSP(RDC130)	Bobina di ricambio DC per DILM17...38	89,27		1
281155	DILM32-XSP(RDC24)	Bobina di ricambio DC per DILM17...38	89,27		1
281158	DILM32-XSP(RDC240)	Bobina di ricambio DC per DILM17...38	89,27		1
281156	DILM32-XSP(RDC60)	Bobina di ricambio DC per DILM17...38	89,27		1
112419	DILM32-XSP(LW24)	Resistenza per misure segnali con contatti basso assorbimento DILM7...38	13,99		1
150684	DILM32-XSPR130	Spegniarco RC 110-130VAC x DILM17-38	13,96		10
281203	DILM32-XSPR240	Spegniarco RC 130-240VAC x DILM17-38	13,96		10
281202	DILM32-XSPR48	Spegniarco RC 24-48VAC x DILM17-38	13,96		10
281204	DILM32-XSPR500	Spegniarco RC 240-500VAC x DILM17-38	15,52		10
281213	DILM32-XSPV130	Filtro a varistore 48-130VAC x DILM17-38	12,44		10
281214	DILM32-XSPV240	Filtro a varistore 130-240VAC x DILM17-38	12,44		10
281212	DILM32-XSPV48	Filtro a varistore 24-48VAC x DILM17-38	12,44		10
281215	DILM32-XSPV500	Filtro a varistore 240-500VAC x DILM17-38	15,52		10
281223	DILM32-XSPVL240	Filtro a varistore 130-240VAC + LED x DILM17-38	15,52		10
281222	DILM32-XSPVL48	Filtro a varistore 24-48VAC + LED x DILM17-38	15,52		10
105210	DILM32-XTED11-1(RA24)	Mod. temp. elettronico ritardato alla diseccitazione 24V AC/DC 0,05-1s	101,16		1
105211	DILM32-XTED11-1(RAC130)	Mod. temp. elettronico ritardato alla diseccitazione 100-130V AC 0,05-1s	101,16		1
105212	DILM32-XTED11-1(RAC240)	Mod. temp. elettronico ritardato alla diseccitazione 200-240V AC 0,05-1s	101,16		1
104943	DILM32-XTED11-10(RA24)	Mod. temp. elettronico ritardato alla diseccitazione 24V AC/DC 0,5-10s	101,16		1
104944	DILM32-XTED11-10(RAC130)	Mod. temp. elettronico ritardato alla diseccitazione 100-130V AC 0,5-10s	101,16		1
104945	DILM32-XTED11-10(RAC240)	Mod. temp. elettronico ritardato alla diseccitazione 200-240V AC 0,5-10s	101,16		1

Codice	Tipo	Descrizione	Prezzo €	Note	Conf. [pezzi]
104946	DILM32-XTED11-100(RA24)	Mod. temp. elettronico ritardato alla diseccitazione 24V AC/DC 5-100s	101,16		1
104947	DILM32-XTED11-100(RAC130)	Mod. temp. elettronico ritardato alla diseccitazione 100-130V AC 5-100s	101,16		1
104948	DILM32-XTED11-100(RAC240)	Mod. temp. elettronico ritardato alla diseccitazione 200-240V AC 5-100s	101,16		1
101440	DILM32-XTEE11(RA24)	Mod. temp. elettronico ritardato all'eccitazione 24V AC/DC 0,05-10s/ 0,5-10s/5-100s	92,10		1
101441	DILM32-XTEE11(RAC130)	Mod. temp. elettronico ritardato all'eccitazione 100-130V AC 0,05-10s/ 0,5-10s/5-100s	92,10		1
101442	DILM32-XTEE11(RAC240)	Mod. temp. elettronico ritardato all'eccitazione 200-240V AC 0,05-10s/ 0,5-10s/5-100s	92,10		1
101449	DILM32-XTEPLH	Calotta di protezione	5,23		1
101446	DILM32-XTEY20(RA24)	Mod. temp. elettronico per applicazione stella-triangolo 24V AC/DC 1-30s	101,16		1
101447	DILM32-XTEY20(RAC130)	Mod. temp. elettronico per applicazione stella-triangolo 100-130V AC 1-30s	101,16		1
101448	DILM32-XTEY20(RAC240)	Mod. temp. elettronico per applicazione stella-triangolo 200-240V AC 1-30s	101,16		1
281227	DILM32-XVB	Connettore meccanico x DILM7-38, DILA	0,27		50
106491	DILM65-XIP2X	Coprimorsetti DILM40...72	1,33		1
281198	DILM65-XMV	Interblocco meccanico x DILM40-72	13,96		1
281195	DILM65-XP1	Connettore di parallelo x DILM40-72	20,93		1
101057	DILM65-XRL	Kit invertitori x DILM40-72	37,72		1
281192	DILM65-XS1	Ponti di stella x DILM40-72	7,87		10
101058	DILM65-XSL	Kit stella-triangolo x DILM40-72	44,19		1
281177	DILM65-XSP(110V50/60HZ)	Bobina di ricambio AC per DILM40..72	35,72		1
281168	DILM65-XSP(110V50HZ, 120V60HZ)	Bobina di ricambio AC per DILM40..72	35,72		1
281171	DILM65-XSP(230V50HZ, 240V60HZ)	Bobina di ricambio AC per DILM40..72	35,72		1
281175	DILM65-XSP(24V50/60HZ)	Bobina di ricambio AC per DILM40..72	35,72		1
281173	DILM65-XSP(400V50HZ, 440V60HZ)	Bobina di ricambio AC per DILM40..72	35,72		1
281167	DILM65-XSP(42V50HZ, 48V60HZ)	Bobina di ricambio AC per DILM40..72	35,72		1
281187	DILM65-XSP(RDC130)	Bobina di ricambio DC per DILM40..72	125,00		1
281185	DILM65-XSP(RDC24)	Bobina di ricambio DC per DILM40..72	125,00		1
281188	DILM65-XSP(RDC240)	Bobina di ricambio DC per DILM40..72	125,00		1
281186	DILM65-XSP(RDC60)	Bobina di ricambio DC per DILM40..72	125,00		1
208282	DILM820-XHI11-SA	Contatti ausiliari 1NA+1NC laterali	19,87		1
208281	DILM820-XHI11-SI	Contatti ausiliari 1NA+1NC laterali	19,87		1
208283	DILM820-XHI11V-SI	Contatti ausiliari 1NA+1NC anticipati laterali	19,87		1
101486	DILM95-XSL	Kit stella-triangolo x DILM80-95	126,92		1
230068	DILM95-XSP(110V50/60HZ)	Bobina di ricambio AC per DILM80..95	59,07		1
230058	DILM95-XSP(110V50HZ, 120V60HZ)	Bobina di ricambio AC per DILM80..95	59,07		1
230062	DILM95-XSP(230V50HZ, 240V60HZ)	Bobina di ricambio AC per DILM80..95	59,07		1
230066	DILM95-XSP(24V50/60HZ)	Bobina di ricambio AC per DILM80..95	59,07		1
230064	DILM95-XSP(400V50HZ, 440V60HZ)	Bobina di ricambio AC per DILM80..95	59,07		1
229994	DILM95-XSP(42V50HZ, 48V60HZ)	Bobina di ricambio AC per DILM80..95	59,07		1
230082	DILM95-XSP(RDC130)	Bobina di ricambio DC per DILM80..95	142,98		1
230080	DILM95-XSP(RDC24)	Bobina di ricambio DC per DILM80..95	142,98		1
230107	DILM95-XSP(RDC240)	Bobina di ricambio DC per DILM80..95	142,98		1
230081	DILM95-XSP(RDC60)	Bobina di ricambio DC per DILM80..95	142,98		1
150685	DILM95-XSPR130	Spegniarco RC 110-130VAC x DILM40-72	17,80		10
281206	DILM95-XSPR240	Spegniarco RC 130-240VAC x DILM40-72	17,80		10
281205	DILM95-XSPR48	Spegniarco RC 24-48VAC x DILM40-72	17,80		10
281207	DILM95-XSPR500	Spegniarco RC 240-500VAC x DILM40-72	19,57		10
281217	DILM95-XSPV130	Filtro a varistore 48-130VAC x DILM40-72	17,80		10
281218	DILM95-XSPV240	Filtro a varistore 130-240VAC x DILM40-72	17,80		10
281216	DILM95-XSPV48	Filtro a varistore 24-48VAC x DILM40-72	17,80		10
281219	DILM95-XSPV500	Filtro a varistore 240-500VAC x DILM40-72	19,57		10
281225	DILM95-XSPVL240	Filtro a varistore 130-240VAC + LED x DILM40-72	18,67		10
281224	DILM95-XSPVL48	Filtro a varistore 24-48VAC + LED x DILM40-72	18,67		10
207517	XGKE-GE	Foglio targhette per siglatura apparecchi	3,63		25
Accessori per contattori DILM 185...1000					
289161	DILH1400-XSP/E(RAW250)	Bobina + interfaccia elettronica per contattore DILH1400(RAW250)	1431,40		1
125946	DILH2600-XSM	Filtro spegniarco per DILM1600-DILH2600	244,40		1
125947	DILM1000-XSM	Filtro spegniarco per DILM580-DILH1400	180,15		1
289146	DILM1000-XSP/E(RA110)	Bobina + interfaccia elettronica per contattore DILM580/650/750/820/1000(RA110)	980,89		1
289145	DILM1000-XSP/E(RA250)	Bobina + interfaccia elettronica per contattore DILM580/650/750/820/1000(RA250)	980,89		1
289147	DILM1000-XSP/E(RAC500)	Bobina + interfaccia elettronica per contattore DILM580/650/750/820/1000(RAC500)	980,89		1
208292	DILM185-XP1	Connettore parallelo x DILM185	122,99		1
139560	DILM225A-XHB	Calotta coprimorsetti x DILM185A/225A	28,06		1
139561	DILM225A-XKU-S	Morsetti per cavi x DILM185A/225A	114,01		1
139564	DILM225A-XSP(RAC120)	Bobina + interfaccia elettronica per contattore DILM185A/225A(RAC120)	219,21		1
139562	DILM225A-XSP(RAC24)	Bobina + interfaccia elettronica per contattore DILM185A/225A(RAC24)	219,21		1
139565	DILM225A-XSP(RAC240)	Bobina + interfaccia elettronica per contattore DILM185A/225A(RAC240)	219,21		1
139566	DILM225A-XSP(RAC440)	Bobina + interfaccia elettronica per contattore DILM185A/225A(RAC440)	219,21		1
139563	DILM225A-XSP(RAC48)	Bobina + interfaccia elettronica per contattore DILM185A/225A(RAC48)	219,21		1
139567	DILM225A-XSP(RAC500)	Bobina + interfaccia elettronica per contattore DILM185A/225A(RAC500)	219,21		1
139570	DILM225A-XSP(RDC130)	Bobina + interfaccia elettronica per contattore DILM185A/225A(RDC130)	317,97		1
139568	DILM225A-XSP(RDC24)	Bobina + interfaccia elettronica per contattore DILM185A/225A(RDC24)	317,97		1
139571	DILM225A-XSP(RDC240)	Bobina + interfaccia elettronica per contattore DILM185A/225A(RDC240)	317,97		1
139569	DILM225A-XSP(RDC60)	Bobina + interfaccia elettronica per contattore DILM185A/225A(RDC60)	317,97		1
274201	DILM250-S-XSP/E(110-120V50/60HZ)	Bobina + interfaccia elettronica per contattore DILM185/225/250-S(110-120VAC)	371,28		1
274202	DILM250-S-XSP/E(220-240V50/60HZ)	Bobina + interfaccia elettronica per contattore DILM185/225/250-S(220-240VAC)	371,28		1
208251	DILM250-XSP/E(RA110)	Bobina + interfaccia elettronica per contattore DILM185/225/250(RA110)	413,01		1
208252	DILM250-XSP/E(RA250)	Bobina + interfaccia elettronica per contattore DILM185/225/250(RA250)	413,01		1
208253	DILM250-XSP/E(RAC500)	Bobina + interfaccia elettronica per contattore DILM185/225/250(RAC500)	413,01		1
208250	DILM250-XSP/E(RDC48)	Bobina + interfaccia elettronica per contattore DILM185/225/250(RDC48)	413,01		1
208287	DILM400-XHB	Calotta coprimorsetti x DILM185/225/250/300/400	28,06		1
208293	DILM400-XKU-S	Morsetti per cavi x DILM250-400	123,52		1
208291	DILM400-XS1	Ponti di stella x DILM185-400	61,41		1
274204	DILM500-S-XSP/E(110-120V50/60HZ)	Bobina + interfaccia elettronica per contattore DILM300/400/500/570-S(110-120VAC)	557,01		1
274205	DILM500-S-XSP/E(220-240V50/60HZ)	Bobina + interfaccia elettronica per contattore DILM300/400/500/570-S(220-240VAC)	557,01		1
208286	DILM500-XHB	Calotta coprimorsetti x DILM500	33,25		1
208289	DILM500-XMV	Interblocco meccanico	37,75		1
208290	DILM500-XS1	Ponti di stella x DILM500	76,94		1
208255	DILM500-XSP/E(RA110)	Bobina + interfaccia elettronica per contattore DILM300/400/500(RA110)	619,50		1
208256	DILM500-XSP/E(RA250)	Bobina + interfaccia elettronica per contattore DILM300/400/500(RA250)	619,50		1
208257	DILM500-XSP/E(RAC500)	Bobina + interfaccia elettronica per contattore DILM300/400/500(RAC500)	619,50		1
208254	DILM500-XSP/E(RDC48)	Bobina + interfaccia elettronica per contattore DILM300/400/500(RDC48)	619,50		1
150628	DILM570-XKB-S	Calotta coprimorsetti x DILM500/570	108,51		1
208285	DILM650-XHB	Calotta coprimorsetti x DILM580/650	77,98		1
208284	DILM820-XHB	Calotta coprimorsetti x DILM580/650/750/820/1000	88,23		1
208295	DILM820-XKB-S	Set di morsetti per bandelle in Cu x DILM750-820	113,83		1
208288	DILM820-XMV	Interblocco meccanico	541,13		1
Accessori per contattori quadripolari DILP					
207477	DILP250-XHB	Coprimorsetti x DILP250	56,17		2
207472	DILP250-XMV	Interblocco meccanico x DILP250	79,48		1
207478	DILP315-XHB	Coprimorsetti x DILP315	59,01		2
207473	DILP315-XMV	Interblocco meccanico x DILP315	113,17		1
207479	DILP800-XHB	Coprimorsetti x DILP500/630/800	92,99		2
207471	DILP800-XHI-SA	Contatti ausiliari laterali 1NA+1NC x DILP250/315/500/630/800	34,39		1
207470	DILP800-XHI-SI	Contatti ausiliari laterali 1NA+1NC x DILP250/315/500/630/800	34,03		1
207474	DILP800-XMV	Interblocco meccanico x DILP500/630/800	705,31		1
Moduli per interfacciamento con contattori					
118560	DIL-SWD-32-001	Elemento funzionale SWD per DIL/MS	58,37		1
118561	DIL-SWD-32-002	Elemento funzionale SWD per DIL/MS AUT/MAN	64,82		1
126895	PKE-SWD-32	Elemento funzionale SWD per DIL/MS AUT/MAN in combinazione con PKE avanzato	139,04		4

Codice	Tipo	Descrizione	Prezzo €	Note	Conf. [pezzi]
SISTEMA SMARTWIRE-DT					
Sistema di cablaggio di comando e controllo ad innesto per DIL/MS					
107031	SWIRE-CAB-000	Tappo di protezione per ultimo modulo, nessuna funzione elettrica	2,68		25
107032	SWIRE-CAB-008	Cavo piatto preconfezionato a 6 poli SmartWire-DT, lunghezza 8,5 cm.	5,74		25
107033	SWIRE-CAB-011	Cavo piatto preconfezionato a 6 poli SmartWire-DT, lunghezza 11 cm.	6,01		25
107035	SWIRE-CAB-025	Cavo piatto preconfezionato a 6 poli SmartWire-DT, lunghezza 25 cm.	7,36		5
107036	SWIRE-CAB-100	Cavo piatto preconfezionato a 6 poli SmartWire-DT, lunghezza 1 m.	10,48		1
107037	SWIRE-CAB-200	Cavo piatto preconfezionato a 6 poli SmartWire-DT, lunghezza 2 m.	11,78		1
107028	SWIRE-DIL	Modulo per comando contattori DILM7...38e DILA	63,84		5
107029	SWIRE-PF	Power Feeder supplementare sistema SmartWire-DT	150,88		1
RELE' TERMICI					
Relè termici a bimetallo per minicontattori DILE					
14263	ZE-0,16	Relè termico a bimetallo 0,1-0,16 A montaggio diretto	50,29		5
14285	ZE-0,24	Relè termico a bimetallo 0,16-0,24 A montaggio diretto	50,29		5
14300	ZE-0,4	Relè termico a bimetallo 0,24-0,4 A montaggio diretto	50,29		5
14333	ZE-0,6	Relè termico a bimetallo 0,4-0,6 A montaggio diretto	50,29		5
14376	ZE-1,0	Relè termico a bimetallo 0,6-1,0 A montaggio diretto	50,29		5
14432	ZE-1,6	Relè termico a bimetallo 1-1,6 A montaggio diretto	50,29		5
14752	ZE-12	Relè termico a bimetallo 9-12 A montaggio diretto	50,29		1
14479	ZE-2,4	Relè termico a bimetallo 1,6-2,4 A montaggio diretto	50,29		5
14518	ZE-4	Relè termico a bimetallo 2,4-4 A montaggio diretto	50,29		5
14565	ZE-6	Relè termico a bimetallo 4-6 A montaggio diretto	50,29		5
14708	ZE-9	Relè termico a bimetallo 6-9 A montaggio diretto	50,29		5
Relè termici xStart					
278431	ZB12-0,16	Relè termico a bimetallo 0,1-0,16A mont.diretto x DILM7/9/12/15	50,23		1
278432	ZB12-0,24	Relè termico a bimetallo 0,16-0,24A mont.diretto x DILM7/9/12/15	50,23		1
278433	ZB12-0,4	Relè termico a bimetallo 0,24-0,4A mont.diretto x DILM7/9/12/15	50,23		1
278434	ZB12-0,6	Relè termico a bimetallo 0,4-0,6A mont.diretto x DILM7/9/12/15	50,23		1
278435	ZB12-1,0	Relè termico a bimetallo 0,6-1,0A mont.diretto x DILM7/9/12/15	50,23		1
278436	ZB12-1,6	Relè termico a bimetallo 1,0-1,6A mont.diretto x DILM7/9/12/15	50,23		1
278440	ZB12-10	Relè termico a bimetallo 6-10A mont.diretto x DILM7/9/12/15	50,23		1
278441	ZB12-12	Relè termico a bimetallo 10-12A mont.diretto x DILM7/9/12/15	50,23		1
290168	ZB12-16	Relè termico a bimetallo 12-16A mont.diretto x DILM7/9/12/15	57,12		1
278437	ZB12-2,4	Relè termico a bimetallo 1,6-2,4A mont.diretto x DILM7/9/12/15	50,23		1
278438	ZB12-4	Relè termico a bimetallo 2,4-4A mont.diretto x DILM7/9/12/15	50,23		1
278439	ZB12-6	Relè termico a bimetallo 4-6A mont.diretto x DILM7/9/12/15	50,23		1
278464	ZB150-100	Relè termico a bimetallo 70-100A mont.diretto x DILM80/95/115/150/170	233,06		1
278470	ZB150-100/KK	Relè termico a bimetallo 70-100A mont.separato x DILM80/95/115/150/170	242,54		1
278465	ZB150-125	Relè termico a bimetallo 100-125A mont.diretto x DILM80/95/115/150/170	267,16		1
278471	ZB150-125/KK	Relè termico a bimetallo 100-125A mont.separato x DILM80/95/115/150/170	283,54		1
278466	ZB150-150	Relè termico a bimetallo 125-150A mont.diretto x DILM80/95/115/150/170	291,73		1
278472	ZB150-150/KK	Relè termico a bimetallo 125-150A mont.separato x DILM80/95/115/150/170	311,34		1
107316	ZB150-175	Relè termico a bimetallo 145-175A mont.diretto x DILM80/95/115/150/170	298,05		1
107317	ZB150-175/KK	Relè termico a bimetallo 145-175A mont.separato x DILM80/95/115/150/170	314,49		1
278461	ZB150-35	Relè termico a bimetallo 24-35A mont.diretto x DILM80/95/115/150/170	169,30		1
278462	ZB150-50	Relè termico a bimetallo 35-50A mont.diretto x DILM80/95/115/150/170	182,33		1
278468	ZB150-50/KK	Relè termico a bimetallo 35-50A mont.separato x DILM80/95/115/150/170	192,71		1
278463	ZB150-70	Relè termico a bimetallo 50-70A mont.diretto x DILM80/95/115/150/170	186,77		1
278469	ZB150-70/KK	Relè termico a bimetallo 50-70A mont.separato x DILM80/95/115/150/170	197,90		1
278442	ZB32-0,16	Relè termico a bimetallo 0,1-0,16A mont.diretto x DILM17/25/32/38	64,76		1
278443	ZB32-0,24	Relè termico a bimetallo 0,16-0,24A mont.diretto x DILM17/25/32/38	64,76		1
278444	ZB32-0,4	Relè termico a bimetallo 0,24-0,4A mont.diretto x DILM17/25/32/38	64,76		1
278445	ZB32-0,6	Relè termico a bimetallo 0,4-0,6A mont.diretto x DILM17/25/32/38	64,76		1
278446	ZB32-1,0	Relè termico a bimetallo 0,6-1,0A mont.diretto x DILM17/25/32/38	64,76		1
278447	ZB32-1,6	Relè termico a bimetallo 1,0-1,6A mont.diretto x DILM17/25/32/38	64,76		1
278451	ZB32-10	Relè termico a bimetallo 6-10A mont.diretto x DILM17/25/32/38	64,76		1
278452	ZB32-16	Relè termico a bimetallo 10-16A mont.diretto x DILM17/25/32/38	64,76		1
278448	ZB32-2,4	Relè termico a bimetallo 1,6-2,4A mont.diretto x DILM17/25/32/38	64,76		1
278453	ZB32-2,4	Relè termico a bimetallo 1,6-2,4A mont.diretto x DILM17/25/32/38	64,76		1
278454	ZB32-32	Relè termico a bimetallo 24-32A mont.diretto x DILM17/25/32/38	104,20		1
112474	ZB32-38	Relè termico a bimetallo 24-32A mont.diretto x DILM17/25/32/38/38	104,20		1
278449	ZB32-4	Relè termico a bimetallo 2,4-4A mont.diretto x DILM17/25/32/38	64,76		1
278450	ZB32-6	Relè termico a bimetallo 4-6A mont.diretto x DILM17/25/32/38	64,76		1
278473	ZB32-XEZ	Zoccolo per montaggio separato x ZB32	11,60		1
278455	ZB65-10	Relè termico a bimetallo 6-10A mont.diretto x DILM40/50/65/72	71,05		1
278456	ZB65-16	Relè termico a bimetallo 10-16A mont.diretto x DILM40/50/65/72	71,05		1
278457	ZB65-24	Relè termico a bimetallo 16-24A mont.diretto x DILM40/50/65/72	71,05		1
278458	ZB65-40	Relè termico a bimetallo 24-40A mont.diretto x DILM40/50/65/72	104,26		1
278459	ZB65-57	Relè termico a bimetallo 40-57A mont.diretto x DILM40/50/65/72	152,82		1
278460	ZB65-65	Relè termico a bimetallo 57-65A mont.diretto x DILM40/50/65/72	152,82		1
108792	ZB65-75	Relè termico a bimetallo 65-75A mont.diretto x DILM40/50/65/72	173,06		1
278474	ZB65-XEZ	Zoccolo per montaggio separato x ZB65	18,48		1
136480	ZEB12-1,65	Relè termico elettronico 0,33-1,65A mont.diretto x DILM7/9/12/15	218,96		1
136483	ZEB12-1,65-GF	Relè termico elettronico 0,33-1,65A + dispersione verso terra mont.diretto x DILM7/9/12/15	342,58		1
136482	ZEB12-20	Relè termico elettronico 4-20A mont.diretto x DILM7/9/12/15	218,96		1
136485	ZEB12-20-GF	Relè termico elettronico 4-20A + dispersione verso terra mont.diretto x DILM7/9/12/15	342,58		1
136481	ZEB12-5	Relè termico elettronico 1-5A mont.diretto x DILM7/9/12/15	218,96		1
136484	ZEB12-5-GF	Relè termico elettronico 1-5A + dispersione verso terra mont.diretto x DILM7/9/12/15	342,58		1
136506	ZEB150-100	Relè termico elettronico 20-100A mont.diretto x DILM80/95/115/150/170	531,72		1
136508	ZEB150-100/KK	Relè termico elettronico 20-100A mont.separato x DILM25/32/38/40/50/80/95/115	531,72		1
136507	ZEB150-100-GF	Relè termico elettronico 20-100A + dispersione verso terra mont.diretto x DILM80/95/115/150/170	620,58		1
136509	ZEB150-100-GF/KK	Relè termico elettronico 20-100A + disp. verso terra mont.sep. x DILM25/32/38/40/50/80/95/115	620,58		1
164303	ZEB150-175	Relè termico elettronico 35-175A mont.diretto x DILM80/95/115/150/170	673,60		1
164305	ZEB150-175/KK	Relè termico elettronico 35-175A mont.separato x DILM80/95/115/150/170	703,12		1
164304	ZEB150-175-GF	Relè termico elettronico 35-175A + dispersione verso terra mont.diretto x DILM80/95/115/150/170	821,29		1
164306	ZEB150-175-GF/KK	Relè termico elettronico 35-175A + disper. verso terra mont.separato x DILM80/95/115/150/170	850,88		1
164307	ZEB225A-175	Relè termico elettronico 35-175A mont.diretto x DILM185A/225A	703,12		1
164308	ZEB225A-175-GF	Relè termico elettronico 35-175A + dispersione verso terra mont.diretto x DILM185A/225A	850,88		1
136486	ZEB32-1,65	Relè termico elettronico 0,33-1,65A mont.diretto x DILM17/25/32/38	243,30		1
136494	ZEB32-1,65/KK	Relè termico elettronico 0,33-1,65A mont.separato x DILM17/25/32/38	243,30		1
136490	ZEB32-1,65-GF	Relè termico elettronico 0,33-1,65A + dispersione verso terra mont.diretto x DILM17/25/32/38	380,63		1
136498	ZEB32-1,65-GF/KK	Relè termico elettronico 0,33-1,65A + dispersione verso terra mont.separato x DILM17/25/32/38	380,63		1
136488	ZEB32-20	Relè termico elettronico 4-20A mont.diretto x DILM17/25/32/38	243,30		1
136496	ZEB32-20/KK	Relè termico elettronico 4-20A mont.separato x DILM17/25/32/38	243,30		1
136492	ZEB32-20-GF	Relè termico elettronico 4-20A + dispersione verso terra mont.diretto x DILM17/25/32/38	380,63		1
136500	ZEB32-20-GF/KK	Relè termico elettronico 4-20A + dispers. verso terra mont.sep. x DILM17/25/32/38	380,63		1
136489	ZEB32-45	Relè termico elettronico 9-45A mont.diretto x DILM17/25/32/38	243,30		1
136497	ZEB32-45/KK	Relè termico elettronico 9-45A mont.separato x DILM9/12/15/17/25/32/38/40/50	243,30		1
136493	ZEB32-45-GF	Relè termico elettronico 9-45A + dispersione verso terra mont.diretto x DILM17/25/32/38	380,63		1
136501	ZEB32-45-GF/KK	Relè termico elettronico 9-45A + disp. verso terra mont.sep. x DILM9/12/15/17/25/32/38/40/50	380,63		1
136487	ZEB32-5	Relè termico elettronico 1-5A mont.diretto x DILM17/25/32/38	243,30		1
136495	ZEB32-5/KK	Relè termico elettronico 1-5A mont.separato x DILM7/9/12/15	243,30		1
136491	ZEB32-5-GF	Relè termico elettronico 1-5A + dispersione verso terra mont.diretto x DILM17/25/32/38	380,63		1
136499	ZEB32-5-GF/KK	Relè termico elettronico 1-5A + dispersione verso terra mont.separato x DILM7/9/12/15	380,63		1
136504	ZEB65-100	Relè termico elettronico 20-100A mont.diretto x DILM40/50/65/72	455,77		1
136505	ZEB65-100-GF	Relè termico elettronico 20-100A + dispersione verso terra mont.diretto x DILM40/50/65/72	568,85		1
136502	ZEB65-45	Relè termico elettronico 9-45A mont.diretto x DILM40/50/65/72	340,63		1
136503	ZEB65-45-GF	Relè termico elettronico 9-45A + dispersione verso terra mont.diretto x DILM40/50/65/72	418,69		1

I. CONTATTORI E RELÈ TERMICI

Codice	Tipo	Descrizione	Prezzo €	Note	Conf. [pezzi]
Relè termici a bimetallo per DILM185. DILM1000					
139579	Z5/FF225A-XHB-Z	Calotta di protezione mont.diretto su DILM185A/225A con Z5/FF225A	56,14		1
215217	Z5/FF250-XHB	Calotta di protezione x Z5.../FF250	28,61		1
215218	Z5/FF250-XHB-Z	Calotta di protezione mont.diretto su DILM250/300A	19,51		1
139573	Z5-100/FF225A	Relè termico a bimetallo 70-100 A montaggio diretto DILM185A/225A	307,13		1
210071	Z5-100/FF250	Relè termico a bimetallo 70-100 A montaggio diretto DILM250/300A	287,10		1
139574	Z5-125/FF225A	Relè termico a bimetallo 95-125 A montaggio diretto DILM185A/225A	307,13		1
210072	Z5-125/FF250	Relè termico a bimetallo 95-125 A montaggio diretto DILM250/300A	287,10		1
139575	Z5-160/FF225A	Relè termico a bimetallo 120-160 A montaggio diretto DILM185A/225A	325,18		1
210073	Z5-160/FF250	Relè termico a bimetallo 120-160 A montaggio diretto DILM250/300A	314,22		1
139576	Z5-220/FF225A	Relè termico a bimetallo 160-220 A montaggio diretto DILM185A/225A	325,18		1
210074	Z5-220/FF250	Relè termico a bimetallo 160-220 A montaggio diretto DILM250/300A	314,22		1
139577	Z5-250/FF225A	Relè termico a bimetallo 200-250 A montaggio diretto DILM185A/225A	325,18		1
210075	Z5-250/FF250	Relè termico a bimetallo 200-250 A montaggio diretto DILM250/300A	314,22		1
139578	Z5-300/FF250	Relè termico a bimetallo 250-300 A montaggio diretto DILM250/300A	369,50		1
139572	Z5-70/FF225A	Relè termico a bimetallo 50-70 A montaggio diretto DILM185A/225A	291,85		1
210070	Z5-70/FF250	Relè termico a bimetallo 50-70 A montaggio diretto DILM250/300A	275,39		1
Relè termici a trasformatore amperometrico					
4991	ZW7-125	Relè termico a trasformatore amperometrico a montaggio separato 85-125A	834,02		1
7364	ZW7-160	Relè termico a trasformatore amperometrico a montaggio separato 110-160A	834,02		1
9737	ZW7-240	Relè termico a trasformatore amperometrico a montaggio separato 160-240A	834,91		1
52448	ZW7-290	Relè termico a trasformatore amperometrico a montaggio separato 190-290A	834,91		1
45329	ZW7-400	Relè termico a trasformatore amperometrico a montaggio separato 270-400A	947,97		1
47702	ZW7-540	Relè termico a trasformatore amperometrico a montaggio separato 360-540A	947,97		1
245	ZW7-63	Relè termico a trasformatore amperometrico a montaggio separato 42-63A	793,10		1
50075	ZW7-630	Relè termico a trasformatore amperometrico a montaggio separato 420-630A	947,97		1
2618	ZW7-90	Relè termico a trasformatore amperometrico a montaggio separato 60-90A	793,10		1
Termoprotettori a termistori EMT6					
66166	EMT6	Termoprotettore a termistori	126,39		1
66400	EMT6(230V)	Termoprotettore a termistori	107,70		1
171889	EMT62	Termoprotettore a termistori, 2 circuiti, autoreset	176,35		1
171890	EMT62-DB	Termoprotettore a termistori	283,34		1
66167	EMT6-DB	Termoprotettore a termistori	223,43		1
66401	EMT6-DB(230V)	Termoprotettore a termistori	192,27		1
66168	EMT6-DBK	Termoprotettore a termistori (approv. ATEX)	304,41		1
269470	EMT6-K	Termoprotettore a termistori (approv. ATEX)	136,50		1
269471	EMT6-KDB	Termoprotettore a termistori (approv. ATEX)	234,25		1
RELE' AUSILIARI					
Relè di sicurezza ESR5					
180413	ESR5-BWS-31-24VAC-DC	Relè di sicurezza a 2 canali (24V DC,50/60HZ) , Griglia ottica (BWS)	287,60		1
118707	ESR5-NE-51-24VAC-DC	Relè di sicurezza - espansione	215,55		1
118700	ESR5-NO-21-24VAC-DC	Relè di sicurezza a 2 canali (24V DC,50/60HZ)	223,15		1
119380	ESR5-NO-31-230VAC	Relè di sicurezza a 2 canali (230V DC,50/60HZ)	285,32		1
118704	ESR5-NO-31-24V-230VAC-DC	Relè di sicurezza a 2 canali (24÷230V DC,50/60HZ)	436,71		1
118702	ESR5-NO-31-24VAC-DC	Relè di sicurezza a 2 canali (24V DC,50/60HZ)	238,93		1
118701	ESR5-NO-41-24VAC-DC	Relè di sicurezza a 1 canale (24V DC,50/60HZ)	212,32		1
153152	ESR5-NOS-31-230VAC	Relè di sicurezza a 1 canale (230V DC,50/60HZ)	285,32		1
118705	ESR5-NV3-30	Relè di sicurezza rit. alla diseccitazione (24V DC)	396,97		1
171858	ESR5-NV3-300	Relè di sicurezza rit. alla diseccitazione 0-300 sec (24V DC)	624,55		1
118703	ESR5-NZ-21-24VAC-DC	Relè di sicurezza a 2 canali per comandi a 2 mani (24V DC,50/60HZ)	310,13		1
118706	ESR5-VE3-42	Relè di sicurezza - espansione rit. alla diseccitazione	363,67		1
Relè di misura e controllo EMR4/EMR5					
221784	EMR4-F500-2	Relè sequenza fasi	166,51		1
106942	EMR4-I1-1-A	Controllore di corrente	341,96		1
106943	EMR4-I15-1-A	Controllore di corrente	341,96		1
106944	EMR4-I15-1-B	Controllore di corrente	287,75		1
221789	EMR4-N100-1-B	Relè di livello	172,97		1
221791	EMR4-N500-2-A	Relè di livello	305,43		1
221790	EMR4-N500-2-B	Relè di livello	247,45		1
221795	EMR4-PH22	Calotta piombabile 22,5 mm	16,54		1
221794	EMR4-PH45	Calotta piombabile 45 mm	16,54		1
134230	EMR5-A300-1-C	Controllore di asimmetria fasi	311,51		1
134222	EMR5-A400-1	Controllore di asimmetria fasi	256,36		1
134223	EMR5-AW300-1-C	Controllore di fase multifunzione	322,81		1
134224	EMR5-AW500-1-D	Controllore di fase multifunzione	322,81		1
134235	EMR5-AWM580-2	Controllore di fase multifunzione	402,45		1
134236	EMR5-AWM720-2	Controllore di fase multifunzione	402,45		1
134237	EMR5-AWM820-2	Controllore di fase multifunzione	402,45		1
134225	EMR5-AWN170-1-E	Controllore di fase multifunzione	336,96		1
134233	EMR5-AWN280-1	Controllore di fase multifunzione	393,95		1
134226	EMR5-AWN280-1-F	Controllore di fase multifunzione	336,96		1
134234	EMR5-AWN500-1	Controllore di fase multifunzione	393,95		1
134232	EMR5-N080-1-B	Relè di livello	176,21		1
134227	EMR5-W300-1-C	Controllore di fase	304,82		1
134228	EMR5-W380-1	Controllore di fase	270,34		1
134229	EMR5-W400-1	Controllore di fase	270,34		1
134221	EMR5-W500-1-D	Controllore di fase	304,82		1
Temporizzatori ETR					
48878	DILET11-30-A	Temporizzatore rit.eccitazione 1,5-30s	88,59		1
48886	DILET11-M-A	Temporizzatore rit.eccitazione multiscala	115,07		1
48893	DILET70-A	Temporizzatore multifunzione multiscala	173,32		1
262684	ETR2-11	Temporizzatore elettronico rit. all'eccitazione 24-48V DC 24-240V AC	161,47		1
119426	ETR2-11-D	Temporizzatore elettronico rit. all'eccitazione 24-48V DC 24-240V AC con 2 contatti	190,67		1
262686	ETR2-12	Temporizzatore elettronico rit. alla diseccitazione 24-48V DC 24-240V AC	161,47		1
119427	ETR2-12-D	Temporizzatore elettronico rit. alla diseccitazione 24-48V DC 24-240V AC con 2 contatti	190,67		1
262687	ETR2-21	Temporizzatore elettronico con cont. passante 24-48V DC 24-240V AC	161,47		1
262688	ETR2-42	Temporizzatore elettronico lampegg. 24-48V DC 24-240V AC	161,47		1
262730	ETR2-44	Temporizzatore elettronico lampegg. 2 tempi 24-48V DC 24-240V AC	185,34		1
262689	ETR2-69	Temporizzatore elettronico multisc. 24-48V DC 24-240V AC	185,34		1
119428	ETR2-69-D	Temporizzatore elettronico multisc. 24-48V DC 24-240V AC con 2 contatti	254,12		1
31882	ETR4-11-A	Temporizzatore elettronico rit. all'eccitazione 24-240V AC/DC	98,65		1
31884	ETR4-51-A	Temporizzatore elettronico stella/triang. 24-240V AC/DC	107,75		1
31891	ETR4-69-A	Temporizzatore elettronico multisc. 24-240V AC/DC	137,94		1
31888	ETR4-70-A	Temporizzatore elettronico 2 cont. selez. 24-240V AC/DC	186,28		1
Relè di monitoraggio stato contattore					
106172	CMD(220-240VAC)	Relè monitoraggio stato dei contatti di potenza	256,60		1
106170	CMD(24VDC)	Relè monitoraggio stato dei contatti di potenza	256,60		1

2. FUSIBILI



Codice	Tipo	Descrizione	Prezzo €	Note	Conf. [pezzi]
Fusibili extrarapidi					
Fusibili extrarapidi					
170M1309	170M1309	Fuse 16a 690v 000u/80 gr uc	33,06		10
170M1310	170M1310	Fuse 20a 690v 000u/80 gr uc	33,06		10
170M1311	170M1311	Fuse 25a 690v 000u/80 gr uc	33,86		10
170M1312	170M1312	Fuse 32a 690v 000u/80 gr uc	34,89		10
170M1313	170M1313	Fuse 40a 690v 000u/80 gr uc	35,32		10
170M1314	170M1314	Fuse 50a 690v 000u/80 gr uc	35,68		10
170M1315	170M1315	Fuse 63a 690v 000u/80 gr uc	36,82		10
170M1316	170M1316	Fuse 80a 690v 000u/80 ar uc	37,58		10
170M1317	170M1317	Fuse 100a 690v 000u/80 ar uc	38,08		10
170M1318	170M1318	Fuse 125a 690v 000u/80 ar uc	38,91		10
170M1319	170M1319	Fuse 160a 690v 000u/80 ar uc	39,76		10
170M1320	170M1320	Fuse 200a 690v 000u/80 ar uc	41,92		10
170M1321	170M1321	Fuse 250a 690v 000u/80 ar uc	49,29		10
170M1322	170M1322	Fuse 315a 690v 000u/80 ar uc	56,42		10
170M1358	170M1358	Fuse 10a 690v 000/80 gr uc	36,31		10
170M1359	170M1359	Fuse 16a 690v 000/80 gr uc	36,59		10
170M1360	170M1360	Fuse 20a 690v 000/80 gr uc	37,32		10
170M1361	170M1361	Fuse 25a 690v 000/80 gr uc	37,69		10
170M1362	170M1362	Fuse 32a 690v 000/80 gr uc	37,78		10
170M1363	170M1363	Fuse 40a 690v 000/80 gr uc	38,03		10
170M1364	170M1364	Fuse 50a 690v 000/80 gr uc	38,30		10
170M1365	170M1365	Fuse 63a 690v 000/80 gr uc	38,92		10
170M1366	170M1366	Fuse 80a 690v 000/80 ar uc	39,49		10
170M1367	170M1367	Fuse 100a 690v 000/80 ar uc	40,42		10
170M1368	170M1368	Fuse 125a 690v 000/80 ar uc	41,31		10
170M1369	170M1369	Fuse 160a 690v 000/80 ar uc	42,73		10
170M1370	170M1370	Fuse 200a 690v 000/80 ar uc	44,85		10
170M1371	170M1371	Fuse 250a 690v 000/80 ar uc	52,32		10
170M1372	170M1372	Fuse 315a 690v 000/80 ar uc	59,40		10
170M1373	170M1373	Fuse 350a 690v 000/80 ar	61,67		10
170M1408	170M1408	Fuse 10a 690v 000tn/80 gr uc	38,57		10
170M1409	170M1409	Fuse 16a 690v 000tn/80 gr uc	38,84		10
170M1410	170M1410	Fuse 20a 690v 000tn/80 gr uc	39,58		10
170M1411	170M1411	Fuse 25a 690v 000tn/80 gr uc	40,14		10
170M1412	170M1412	Fuse 32a 690v 000tn/80 gr uc	40,42		10
170M1413	170M1413	Fuse 40a 690v 000tn/80 gr uc	40,42		10
170M1414	170M1414	Fuse 50a 690v 000tn/80 gr uc	40,71		10
170M1415	170M1415	Fuse 63a 690v 000tn/80 gr uc	41,31		10
170M1416	170M1416	Fuse 80a 690v 000tn/80 ar uc	41,92		10
170M1417	170M1417	Fuse 100a 690v 000tn/80 ar uc	42,73		10
170M1418	170M1418	Fuse 125a 690v 000tn/80 ar uc	43,64		10
170M1419	170M1419	Fuse 160a 690v 000tn/80 ar uc	45,15		10
170M1420	170M1420	Fuse 200a 690v 000tn/80 ar uc	47,21		10
170M1421	170M1421	Fuse 250a 690v 000tn/80 ar uc	54,65		10
170M1422	170M1422	Fuse 315a 690v 000tn/80 ar uc	61,79		10
170M1558D	170M1558D	Fuse 10a 690v gr din 000 hsdnh	31,50		10
170M1559D	170M1559D	Fuse 16a 690v gr din 000 hsdnh	31,50		10
170M1560D	170M1560D	Fuse 20a 690v gr din 000 hsdnh	31,74		10
170M1561D	170M1561D	Fuse 25a 690v gr din 000 hsdnh	31,74		10
170M1562D	170M1562D	Fuse 32a 690v gr din 000 hsdnh	32,06		10
170M1563D	170M1563D	Fuse 40a 690v gr din 000 hsdnh	32,06		10
170M1564D	170M1564D	Fuse 50a 690v gr din 000 hsdnh	32,35		10
170M1565D	170M1565D	Fuse 63a 690v gr din 000 hsdnh	33,01		10
170M1566D	170M1566D	Fuse 80a 690v ar din 000 hsdnh	33,56		10
170M1567D	170M1567D	Fuse 100a 690v ar din 000 hsdnh	34,47		10
170M1568D	170M1568D	Fuse 125a 690v ar din 000 hsdnh	35,32		10
170M1569D	170M1569D	Fuse 160a 690v ar din 000 hsdnh	36,88		10
170M1570D	170M1570D	Fuse 200a 690v ar din 000 hsdnh	41,02		10
170M1571D	170M1571D	Fuse 250a 690v ar din 000 hsdnh	46,34		10
170M1572D	170M1572D	Fuse 315a 690v ar din 000 hsdnh	50,90		6
170M2608	170M2608	Fuse 25a 690v 00/80 gr	43,81		6
170M2609	170M2609	Fuse 32a 690v 00/80 gr	43,81		6
170M2610	170M2610	Fuse 40a 690v 00/80 gr	43,81		6
170M2611	170M2611	Fuse 50a 690v 00/80 gr	43,81		6
170M2612	170M2612	Fuse 63a 690v 00/80 gr	43,81		6
170M2613	170M2613	Fuse 80a 690v 00/80 gr	44,68		6
170M2614	170M2614	Fuse 100a 690v 00/80 ar ur	45,49		6
170M2615	170M2615	Fuse 125a 690v 00/80 ar ur	46,34		6
170M2616	170M2616	Fuse 160a 690v 00/80 ar ur	47,17		6
170M2617	170M2617	Fuse 200a 690v 00/80 ar ur	47,86		6
170M2618	170M2618	Fuse 250a 690v 00/80 ar ur	54,45		6
170M2619	170M2619	Fuse 315a 690v 00/80 ar ur	57,72		6
170M2620	170M2620	Fuse 350a 690v 00/80 ar ur	63,14		6
170M2621	170M2621	Fuse 400a 690v 00/80 ar ur	64,26		6
170M2658	170M2658	Fuse 25a 690v 00tn/80 gr	83,06		6
170M2659	170M2659	Fuse 32a 690v 00tn/80 gr	83,53		6
170M2660	170M2660	Fuse 40a 690v 00tn/80 gr	84,03		6
170M2661	170M2661	Fuse 50a 690v 00tn/80 gr	84,86		6
170M2662	170M2662	Fuse 63a 690v 00tn/80 gr	85,71		6
170M2663	170M2663	Fuse 80a 690v 00tn/80 gr	87,41		6
170M2664	170M2664	Fuse 100a 690v 00tn/80 ar ur	89,56		6
170M2665	170M2665	Fuse 125a 690v 00tn/80 ar ur	91,76		6
170M2666	170M2666	Fuse 160a 690v 00tn/80 ar ur	95,55		6
170M2667	170M2667	Fuse 200a 690v 00tn/80 ar ur	100,25		6
170M2668	170M2668	Fuse 250a 690v 00tn/80 ar ur	108,88		6
170M2669	170M2669	Fuse 315a 690v 00tn/80 ar ur	118,68		6
170M2670	170M2670	Fuse 350a 690v 00tn/80 ar ur	125,97		6
170M2671	170M2671	Fuse 400a 690v 00tn/80 ar ur	134,55		6
170M2672	170M2672	Fuse 10a 1000v din 00 ar	74,24		6
170M2673	170M2673	Fuse 20a 1000v din 00 ar	74,24		6
170M2674	170M2674	Fuse 25a 1000v din 00 ar	74,59		6
170M2675	170M2675	Fuse 32a 1000v din 00 ar	74,88		6
170M2676	170M2676	Fuse 35a 1000v din 00 ar	75,91		6
170M2677	170M2677	Fuse 40a 1000v din 00 ar	76,44		6
170M2678	170M2678	Fuse 50a 1000v din 00 ar	77,28		6
170M2679	170M2679	Fuse 63a 1000v din 00 ar	78,87		6
170M2680	170M2680	Fuse 80a 1000v din 00 ar	80,77		6
170M2681	170M2681	Fuse 100a 1000v din 00 ar	83,91		6
170M2682	170M2682	Fuse 125a 1000v din 00 ar	86,80		6
170M2683	170M2683	Fuse 160a 1000v din 00 ar	89,44		6
170M2684	170M2684	Fuse 200a 900v din 00 ar	90,23		6
170M2685	170M2685	Fuse 225a 900v din 00 ar	96,73		6
170M2691	170M2691	Fuse 10a 690v din 00 gr	51,41		6
170M2692	170M2692	Fuse 16a 690v din 00 gr	51,41		6
170M2693	170M2693	Fuse 20a 690v din 00 gr	51,41		6
170M2694	170M2694	Fuse 25a 690v din 00 gr	51,77		6
170M2695	170M2695	Fuse 32a 690v din 00 gr	53,12		6
170M2696	170M2696	Fuse 40a 690v din 00 gr	53,78		6
170M2697	170M2697	Fuse 50a 690v din 00 gr	55,25		6

Codice	Tipo	Descrizione	Prezzo €	Note	Conf. [pezzi]
170M2698	170M2698	Fuse 63a 690v din 00 gr	57,84		6
170M2699	170M2699	Fuse 80a 690v din 00 gr	59,03		6
170M2700	170M2700	Fuse 100a 690v din 00 gr	60,20		6
170M2701	170M2701	Fuse 125a 690v din 00 gr	61,41		6
170M2702	170M2702	Fuse 160a 690v din 00 gr	62,61		6
170M3008	170M3008	Fuse 40a 690v 1*/80 ar uc	82,15		6
170M3009	170M3009	Fuse 50a 690v 1*/80 ar uc	82,15		6
170M3010	170M3010	Fuse 63a 690v 1*/80 ar uc	82,15		6
170M3011	170M3011	Fuse 80a 690v 1*/80 ar uc	83,45		6
170M3012	170M3012	Fuse 100a 690v 1*/80 ar uc	84,95		6
170M3013	170M3013	Fuse 125a 690v 1*/80 ar uc	86,63		6
170M3014	170M3014	Fuse 160a 690v 1*/80 ar uc	90,14		6
170M3015	170M3015	Fuse 200a 690v 1*/80 ar uc	103,64		6
170M3016	170M3016	Fuse 250a 690v 1*/80 ar uc	105,99		6
170M3017	170M3017	Fuse 315a 690v 1*/80 ar uc	111,67		6
170M3018	170M3018	Fuse 350a 690v 1*/80 ar uc	118,58		6
170M3019	170M3019	Fuse 400a 690v 1*/80 ar uc	119,50		6
170M3020	170M3020	Fuse 450a 690v 1*/80 ar uc	120,59		6
170M3021	170M3021	Fuse 500a 690v 1*/80 ar uc	123,60		6
170M3022	170M3022	Fuse 550a 690v 1*/80 ar uc	125,21		6
170M3023	170M3023	Fuse 630a 690v 1*/80 ar uc	127,47		6
170M3058	170M3058	Fuse 40a 690v 1*tn/80 ar uc	83,45		6
170M3059	170M3059	Fuse 50a 690v 1*tn/80 ar uc	84,38		6
170M3060	170M3060	Fuse 63a 690v 1*tn/80 ar uc	85,71		6
170M3061	170M3061	Fuse 80a 690v 1*tn/80 ar uc	87,71		6
170M3062	170M3062	Fuse 100a 690v 1*tn/80 ar uc	89,12		6
170M3063	170M3063	Fuse 125a 690v 1*tn/80 ar uc	92,48		6
170M3064	170M3064	Fuse 160a 690v 1*tn/80 ar uc	94,42		6
170M3065	170M3065	Fuse 200a 690v 1*tn/80 ar uc	101,14		6
170M3066	170M3066	Fuse 250a 690v 1*tn/80 ar uc	104,90		6
170M3067	170M3067	Fuse 315a 690v 1*tn/80 ar uc	106,89		6
170M3068	170M3068	Fuse 350a 690v 1 tn 80 ar uc	110,46		6
170M3069	170M3069	Fuse 400a 690v 1*tn/80 ar uc	113,26		6
170M3070	170M3070	Fuse 450a 690v 1*tn/80 ar uc	116,67		6
170M3071	170M3071	Fuse 500a 690v 1*tn/80 ar uc	121,68		6
170M3072	170M3072	Fuse 550a 690v 1*tn/80 ar uc	125,96		6
170M3073	170M3073	Fuse 630a 690v 1*tn/80 ar uc	128,27		6
170M3108	170M3108	Fuse 40a 690v 1*kn/80 ar uc	95,55		6
170M3109	170M3109	Fuse 50a 690v 1*kn/80 ar uc	96,22		6
170M3110	170M3110	Fuse 63a 690v 1*kn/80 ar uc	96,73		6
170M3111	170M3111	Fuse 80a 690v 1*kn/80 ar uc	96,96		6
170M3112	170M3112	Fuse 100a 690v 1*kn/80 ar uc	98,15		6
170M3113	170M3113	Fuse 125a 690v 1*kn/80 ar uc	99,74		6
170M3114	170M3114	Fuse 160a 690v 1*kn/80 ar uc	100,83		6
170M3115	170M3115	Fuse 200a 690v 1*kn/80 ar uc	105,65		6
170M3116	170M3116	Fuse 250a 690v 1*kn/80 ar uc	110,24		6
170M3117	170M3117	Fuse 315a 690v 1*kn/80 ar uc	113,65		6
170M3118	170M3118	Fuse 350a 690v 1*kn/80 ar uc	115,86		6
170M3119	170M3119	Fuse 400a 690v 1*kn/80 ar uc	125,21		6
170M3120	170M3120	Fuse 450a 690v 1*kn/80 ar uc	132,70		6
170M3121	170M3121	Fuse 500a 690v 1*kn/80 ar uc	135,72		6
170M3122	170M3122	Fuse 550a 690v 1*kn/80 ar uc	141,74		6
170M3123	170M3123	Fuse 630a 690v 1*kn/80 ar uc	144,80		6
170M3209	170M3209	Fuse 50a 690v 1*tn/110 ar uc	100,06		6
170M3210	170M3210	Fuse 63a 690v 1*tn/110 ar uc	100,74		6
170M3211	170M3211	Fuse 80a 690v 1*tn/110 ar uc	101,21		6
170M3212	170M3212	Fuse 100a 690v 1*tn/110 ar uc	102,07		6
170M3213	170M3213	Fuse 125a 690v 1*tn/110 ar uc	103,76		6
170M3214	170M3214	Fuse 160a 690v 1*tn/110 ar uc	105,17		6
170M3215	170M3215	Fuse 200a 690v 1*tn/110 ar uc	107,28		6
170M3216	170M3216	Fuse 250a 690v 1*tn/110 ar uc	109,91		6
170M3217	170M3217	Fuse 315a 690v 1*tn/110 ar uc	112,41		6
170M3218	170M3218	Fuse 350a 690v 1*tn/110 ar uc	114,74		6
170M3219	170M3219	Fuse 400a 690v 1*tn/110 ar uc	116,71		6
170M3220	170M3220	Fuse 450a 690v 1*tn/110 ar uc	119,42		6
170M3221	170M3221	Fuse 500a 690v 1*tn/110 ar uc	121,78		6
170M3222	170M3222	Fuse 550a 690v 1*tn/110 ar uc	130,44		6
170M3223	170M3223	Fuse 630a 690v 1*tn/110 ar uc	135,04		6
170M3258	170M3258	Fuse 40a 690v 1*kn/110 ar uc	105,99		6
170M3259	170M3259	Fuse 50a 690v 1*kn/110 ar uc	105,99		6
170M3260	170M3260	Fuse 63a 690v 1*kn/110 ar uc	107,18		6
170M3261	170M3261	Fuse 80a 690v 1*kn/110 ar uc	107,96		6
170M3262	170M3262	Fuse 100a 690v 1*kn/110 ar uc	108,74		6
170M3263	170M3263	Fuse 125a 690v 1*kn/110 ar uc	110,03		6
170M3264	170M3264	Fuse 160a 690v 1*kn/110 ar uc	111,59		6
170M3265	170M3265	Fuse 200a 690v 1*kn/110 ar uc	113,23		6
170M3266	170M3266	Fuse 250a 690v 1*kn/110 ar uc	121,48		6
170M3267	170M3267	Fuse 315a 690v 1*kn/110 ar uc	122,34		6
170M3268	170M3268	Fuse 350a 690v 1*kn/110 ar uc	125,21		6
170M3269	170M3269	Fuse 400a 690v 1*kn/110 ar uc	129,47		6
170M3270	170M3270	Fuse 450a 690v 1*kn/110 ar uc	130,82		6
170M3271	170M3271	Fuse 500a 690v 1*kn/110 ar uc	132,78		6
170M3272	170M3272	Fuse 550a 690v 1*kn/110 ar uc	133,54		6
170M3273	170M3273	Fuse 630a 690v 1*kn/110 ar uc	135,05		6
170M3360	170M3360	Fuse 63a 690v 1*ek/76 ar uc	94,72		3
170M3361	170M3361	Fuse 80a 690v 1*ek/76 ar uc	95,93		3
170M3362	170M3362	Fuse 100a 690v 1*ek/76 ar uc	96,96		3
170M3363	170M3363	Fuse 125a 690v 1*ek/76 ar uc	99,27		3
170M3364	170M3364	Fuse 160a 690v 1*ek/76 ar uc	101,91		3
170M3365	170M3365	Fuse 200a 690v 1*ek/76 ar uc	103,96		3
170M3366	170M3366	Fuse 250a 690v 1*ek/76 ar uc	109,91		3
170M3367	170M3367	Fuse 315a 690v 1*ek/76 ar uc	113,21		3
170M3410	170M3410	Fuse 63a 690v 1*bn/50 ar uc	86,20		6
170M3411	170M3411	Fuse 80a 690v 1*bn/50 ar uc	87,67		6
170M3412	170M3412	Fuse 100a 690v 1*bn/50 ar uc	87,97		1
170M3413	170M3413	Fuse 125a 690v 1*bn/50 ar uc	92,18		6
170M3414	170M3414	Fuse 160a 690v 1*bn/50 ar uc	92,48		6
170M3415	170M3415	Fuse 200a 690v 1*bn/50 ar uc	95,87		6
170M3416	170M3416	Fuse 250a 690v 1*bn/50 ar uc	98,98		6
170M3417	170M3417	Fuse 315a 690v 1*bn/50 ar uc	102,36		6
170M3418	170M3418	Fuse 350a 690v 1*bn/50 ar uc	104,63		6
170M3419	170M3419	Fuse 400a 690v 1*bn/50 ar uc	117,27		6
170M3420	170M3420	Fuse 450a 690v 1*bn/50 ar uc	120,54		6
170M3421	170M3421	Fuse 500a 690v 1*bn/50 ar uc	123,53		6
170M3422	170M3422	Fuse 550a 690v 1*bn/50 ar uc	127,16		6
170M3423	170M3423	Fuse 630a 690v 1*bn/50 ar uc	127,68		6
170M3458	170M3458	Fuse 40a 690v 1*bkn/50 ar uc	78,31		6
170M3459	170M3459	Fuse 50a 690v 1*bkn/50 ar uc	78,31		6
170M3460	170M3460	Fuse 63a 690v 1*bkn/50 ar uc	78,31		6
170M3461	170M3461	Fuse 80a 690v 1*bkn/50 ar uc	81,43		6
170M3462	170M3462	Fuse 100a 690v 1*bkn/50 ar uc	98,76		6
170M3463	170M3463	Fuse 125a 690v 1*bkn/50 ar uc	99,27		6

Codice	Tipo	Descrizione	Prezzo €	Note	Conf. [pezzi]
170M3464	170M3464	Fuse 160a 690v 1*bkn/50 ar uc	100,83		6
170M3465	170M3465	Fuse 200a 690v 1 bkn 50 ar uc	102,49		6
170M3466	170M3466	Fuse 250a 690v 1*bkn/50 ar uc	110,24		6
170M3467	170M3467	Fuse 315a 690v 1*bkn/50 ar uc	113,65		6
170M3468	170M3468	Fuse 350a 690v 1*bkn/50 ar uc	119,73		6
170M3469	170M3469	Fuse 400a 690v 1*bkn/50 ar uc	124,02		6
170M3470	170M3470	Fuse 450a 690v 1*bkn/50 ar uc	129,47		6
170M3471	170M3471	Fuse 500a 690v 1*bkn/50 ar uc	135,72		6
170M3472	170M3472	Fuse 550a 690v 1*bkn/50 ar uc	140,97		6
170M3473	170M3473	Fuse 630a 690v 1*bkn/50 ar uc	146,96		6
170M3808D	170M3808D	Fuse 40a 690v ar din 1 hsdnh	61,41		6
170M3809D	170M3809D	Fuse 50a 690v ar din 1 hsdnh	65,34		6
170M3810D	170M3810D	Fuse 63a 690v ar din 1 hsdnh	66,67		6
170M3811D	170M3811D	Fuse 80a 690v ar din 1 hsdnh	67,93		6
170M3812D	170M3812D	Fuse 100a 690v ar din 1 hsdnh	70,53		6
170M3813D	170M3813D	Fuse 125a 690v ar din 1 hsdnh	76,16		6
170M3814D	170M3814D	Fuse 160a 690v ar din 1 hsdnh	80,55		6
170M3815D	170M3815D	Fuse 200a 690v ar din 1 hsdnh	86,38		6
170M3816D	170M3816D	Fuse 250a 690v ar din 1 hsdnh	93,37		6
170M3817D	170M3817D	Fuse 315a 690v ar din 1 hsdnh	96,77		6
170M3818D	170M3818D	Fuse 350a 690v ar din 1 hsdnh	98,98		6
170M3819D	170M3819D	Fuse 400a 690v ar din 1 hsdnh	105,98		6
170M3953	170M3953	Fuse 80a 1000v 1*bkn/75 ar	162,62		4
170M3956	170M3956	Fuse 160a 1000v 1*bkn/75 ar	167,18		6
170M3959	170M3959	Fuse 315a 1000v 1*bkn/75 ar	185,52		4
170M3960	170M3960	Fuse 350a 1000v 1*bkn/75 ar	192,27		6
170M3961	170M3961	Fuse 400a 1000v 1*bkn/75 ar	213,79		4
170M3966	170M3966	Fuse 63a 1000v 1*kn/110 ar	156,95		6
170M3967	170M3967	Fuse 80a 1000v 1*kn/110 ar	157,96		6
170M3968	170M3968	Fuse 100a 1000v 1*kn/110 ar	158,80		6
170M3969	170M3969	Fuse 125a 1000v 1*kn/110 ar	160,51		6
170M3971	170M3971	Fuse 200a 1000v 1 kn 110 ar	165,63		6
170M3972	170M3972	Fuse 250a 1000v 1*kn/110 ar	171,15		6
170M3973	170M3973	Fuse 315a 1000v 1*kn/110 ar	180,75		6
170M3974	170M3974	Fuse 350a 1000v 1*kn/110 ar	187,53		6
170M3975	170M3975	Fuse 400a 1000v 1*kn/110 ar	209,23		6
170M3982	170M3982	Fuse 63a 1000v 1*tn/110 ar ur	145,55		6
170M3983	170M3983	Fuse 80a 1000v 1*tn/110 ar	146,49		6
170M3984	170M3984	Fuse 100a 1000v 1*tn/110 ar	147,56		6
170M3985	170M3985	Fuse 125a 1000v 1*tn/110 ar	149,20		6
170M3986	170M3986	Fuse 160a 1000v 1*tn/110 ar	151,09		6
170M3987	170M3987	Fuse 200a 1000v 1*tn/110 ar	154,16		6
170M3988	170M3988	Fuse 250a 1000v 1*tn/110 ar	159,83		6
170M3989	170M3989	Fuse 315a 1000v 1*tn/110 ar	169,35		6
170M3990	170M3990	Fuse 350a 1000v 1*tn/110 ar	176,13		6
170M3991	170M3991	Fuse 400a 1000v 1*tn/110 ar	197,54		1
170M4008	170M4008	Fuse 200a 690v 1/80 ar uc	128,55		3
170M4009	170M4009	Fuse 250a 690v 1/80 ar uc	130,55		3
170M4010	170M4010	Fuse 315a 690v 1/80 ar uc	131,60		3
170M4011	170M4011	Fuse 350a 690v 1/80 ar uc	135,05		3
170M4012	170M4012	Fuse 400a 690v 1/80 ar uc	138,08		3
170M4013	170M4013	Fuse 450a 690v 1/80 ar uc	142,58		3
170M4014	170M4014	Fuse 500a 690v 1/80 ar uc	144,60		3
170M4015	170M4015	Fuse 550a 690v 1/80 ar uc	156,80		3
170M4016	170M4016	Fuse 630a 690v 1/80 ar uc	162,53		3
170M4017	170M4017	Fuse 700a 690v 1/80 ar uc	168,13		3
170M4018	170M4018	Fuse 800a 690v 1/80 ar uc	176,09		3
170M4019	170M4019	Fuse 900a 550v 1/80 ar	185,60		3
170M4058	170M4058	Fuse 200a 690v 1tn/80 ar uc	199,21		3
170M4059	170M4059	Fuse 250a 690v 1tn/80 ar uc	201,74		3
170M4060	170M4060	Fuse 315a 690v 1tn/80 ar uc	207,02		3
170M4061	170M4061	Fuse 350a 690v 1tn/80 ar uc	209,65		3
170M4062	170M4062	Fuse 400a 690v 1tn/80 ar uc	214,00		3
170M4063	170M4063	Fuse 450a 690v 1tn/80 ar uc	216,59		3
170M4064	170M4064	Fuse 500a 690v 1tn/80 ar uc	222,84		3
170M4065	170M4065	Fuse 550a 690v 1tn/80 ar uc	227,96		3
170M4066	170M4066	Fuse 630a 690v 1tn/80 ar uc	235,92		3
170M4067	170M4067	Fuse 700a 690v 1tn/80 ar uc	243,69		3
170M4068	170M4068	Fuse 800a 690v 1tn/80 ar uc	255,06		3
170M4069	170M4069	Fuse 900a 550v 1tn/80 ar	269,05		3
170M4108	170M4108	Fuse 200a 690v 1kn/80 ar uc	140,32		3
170M4109	170M4109	Fuse 250a 690v 1kn/80 ar uc	142,04		3
170M4110	170M4110	Fuse 315a 690v 1kn/80 ar uc	145,74		3
170M4111	170M4111	Fuse 350a 690v 1kn/80 ar uc	147,10		3
170M4112	170M4112	Fuse 400a 690v 1kn/80 ar uc	153,10		3
170M4113	170M4113	Fuse 450a 690v 1kn/80 ar uc	157,53		3
170M4114	170M4114	Fuse 500a 690v 1kn/80 ar uc	160,63		3
170M4115	170M4115	Fuse 550a 690v 1kn/80 ar uc	167,80		3
170M4116	170M4116	Fuse 630a 690v 1kn/80 ar uc	175,80		3
170M4117	170M4117	Fuse 700a 690v 1kn/80 ar uc	180,53		3
170M4118	170M4118	Fuse 800a 690v 1kn/80 ar uc	187,67		3
170M4119	170M4119	Fuse 900a 550v 1kn/80 ar	193,23		3
170M4158	170M4158	Fuse 200a 690v 1/110 ar uc	143,34		3
170M4159	170M4159	Fuse 250a 690v 1/110 ar uc	148,85		3
170M4160	170M4160	Fuse 315a 690v 1/110 ar uc	153,28		3
170M4161	170M4161	Fuse 350a 690v 1/110 ar uc	156,09		3
170M4162	170M4162	Fuse 400a 690v 1/110 ar uc	162,09		3
170M4163	170M4163	Fuse 450a 690v 1/110 ar uc	165,86		3
170M4164	170M4164	Fuse 500a 690v 1/110 ar uc	167,00		3
170M4165	170M4165	Fuse 550a 690v 1/110 ar uc	171,36		3
170M4166	170M4166	Fuse 630a 690v 1/110 ar uc	174,80		3
170M4167	170M4167	Fuse 700a 690v 1/110 ar uc	180,08		3
170M4168	170M4168	Fuse 800a 690v 1/110 ar uc	184,92		3
170M4208	170M4208	Fuse 200a 690v 1tn/110 ar uc	152,42		3
170M4209	170M4209	Fuse 250a 690v 1tn/110 ar uc	152,42		3
170M4210	170M4210	Fuse 315a 690v 1tn/110 ar uc	155,66		3
170M4211	170M4211	Fuse 350a 690v 1tn/110 ar uc	161,36		3
170M4212	170M4212	Fuse 400a 690v 1tn/110 ar uc	166,88		3
170M4213	170M4213	Fuse 450a 690v 1tn/110 ar uc	171,97		3
170M4214	170M4214	Fuse 500a 690v 1tn/110 ar uc	173,84		3
170M4215	170M4215	Fuse 550a 690v 1tn/110 ar uc	175,07		3
170M4216	170M4216	Fuse 630a 690v 1tn/110 ar uc	175,92		3
170M4217	170M4217	Fuse 700a 690v 1tn/110 ar uc	179,20		3
170M4218	170M4218	Fuse 800a 690v 1tn/110 ar uc	187,36		3
170M4219	170M4219	Fuse 900a 550v 1tn/110 ar	199,00		3
170M4258	170M4258	Fuse 200a 690v 1kn/110 ar uc	151,09		3
170M4259	170M4259	Fuse 250a 690v 1kn/110 ar uc	151,31		3
170M4260	170M4260	Fuse 315a 690v 1kn/110 ar uc	151,59		3
170M4261	170M4261	Fuse 350a 690v 1kn/110 ar uc	153,28		3
170M4262	170M4262	Fuse 400a 690v 1kn/110 ar uc	156,90		3
170M4263	170M4263	Fuse 450a 690v 1kn/110 ar uc	159,77		3
170M4264	170M4264	Fuse 500a 690v 1kn/110 ar uc	166,76		3

Codice	Tipo	Descrizione	Prezzo €	Note	Conf. [pezzi]
170M4265	170M4265	Fuse 550a 690v 1kn/110 ar uc	171,83		3
170M4266	170M4266	Fuse 630a 690v 1kn/110 ar uc	180,06		3
170M4267	170M4267	Fuse 700a 690v 1kn/110 ar uc	186,17		3
170M4268	170M4268	Fuse 800a 690v 1kn/110 ar uc	194,81		3
170M4269	170M4269	Fuse 900a 550v 1kn/110 ar	199,76		3
170M4408	170M4408	Fuse 200a 690v 1bn/50 ar uc	134,82		3
170M4409	170M4409	Fuse 250a 690v 1bn/50 ar uc	135,80		3
170M4410	170M4410	Fuse 315a 690v 1bn/50 ar uc	139,82		3
170M4411	170M4411	Fuse 350a 690v 1bn/50 ar uc	143,84		3
170M4412	170M4412	Fuse 400a 690v 1bn/50 ar uc	146,82		3
170M4413	170M4413	Fuse 450a 690v 1bn/50 ar uc	149,12		3
170M4414	170M4414	Fuse 500a 690v 1bn/50 ar uc	154,27		3
170M4415	170M4415	Fuse 550a 690v 1bn/50 ar uc	159,14		3
170M4416	170M4416	Fuse 630a 690v 1bn/50 ar uc	163,28		3
170M4417	170M4417	Fuse 700a 690v 1bn/50 ar uc	171,14		3
170M4418	170M4418	Fuse 800a 690v 1bn/50 ar uc	183,59		3
170M4419	170M4419	Fuse 900a 550v 1bn/50 ar	198,09		3
170M4458	170M4458	Fuse 200a 690v 1bkn/50 ar uc	144,21		3
170M4459	170M4459	Fuse 250a 690v 1bkn/50 ar uc	144,21		3
170M4460	170M4460	Fuse 315a 690v 1bkn/50 ar uc	148,71		3
170M4461	170M4461	Fuse 350a 690v 1bkn/50 ar uc	151,59		3
170M4462	170M4462	Fuse 400a 690v 1bkn/50 ar uc	153,40		6
170M4463	170M4463	Fuse 450a 690v 1bkn/50 ar uc	155,17		6
170M4464	170M4464	Fuse 500a 690v 1bkn/50 ar uc	159,26		3
170M4465	170M4465	Fuse 550a 690v 1bkn/50 ar uc	175,67		6
170M4466	170M4466	Fuse 630a 690v 1bkn/50 ar uc	179,07		6
170M4467	170M4467	Fuse 700a 690v 1bkn/50 ar uc	183,59		3
170M4468	170M4468	Fuse 800a 690v 1bkn/50 ar uc	191,68		3
170M4469	170M4469	Fuse 900a 550v 1bkn/50 ar	205,71		3
170M4608	170M4608	Fuse 200a 690v 1fu/90 ar uc	135,59		3
170M4609	170M4609	Fuse 250a 690v 1fu/90 ar uc	135,59		3
170M4610	170M4610	Fuse 315a 690v 1fu/90 ar uc	135,59		3
170M4611	170M4611	Fuse 350a 690v 1fu/90 ar uc	135,59		3
170M4616	170M4616	Fuse 630a 690v 1fu/90 ar uc	160,13		3
170M4617	170M4617	Fuse 700a 690v 1fu/90 ar uc	168,08		3
170M4863D	170M4863D	Fuse 450a 690v ar din 1 hsdnh	115,51		6
170M4864D	170M4864D	Fuse 500a 690v ar din 1 hsdnh	121,06		6
170M4865D	170M4865D	Fuse 550a 690v ar din 1 hsdnh	126,72		6
170M4866D	170M4866D	Fuse 630a 690v ar din 1 hsdnh	132,24		6
170M4867D	170M4867D	Fuse 700a 690v ar din 1 hsdnh	136,57		6
170M4922	170M4922	Fuse 200a 1000v 1gkn/75 ar	209,62		2
170M4926	170M4926	Fuse 400a 1000v 1gkn/75 ar	227,96		2
170M4929	170M4929	Fuse 550a 1000v 1gkn/75 ar	259,32		2
170M4951	170M4951	Fuse 160a 1000v 1bkn/75 ar	206,66		2
170M4953	170M4953	Fuse 250a 1000v 1bkn/75 ar	214,13		2
170M4955	170M4955	Fuse 350a 1000v 1bkn/75 ar	222,96		2
170M4956	170M4956	Fuse 400a 1000v 1bkn/75 ar	227,96		2
170M4957	170M4957	Fuse 450a 1000v 1bkn/75 ar	233,55		2
170M4958	170M4958	Fuse 500a 1000v 1bkn/75 ar	248,01		2
170M4959	170M4959	Fuse 550a 1000v 1bkn/75 ar	259,32		2
170M4960	170M4960	Fuse 630a 1000v 1bkn/75 ar	272,44		2
170M4966	170M4966	Fuse 200a 1000v 1kn/110 ar	204,74		3
170M4968	170M4968	Fuse 315a 1000v 1kn/110 ar	214,94		3
170M4969	170M4969	Fuse 350a 1000v 1kn/110 ar	217,97		3
170M4970	170M4970	Fuse 400a 1000v 1kn/110 ar	223,14		3
170M4971	170M4971	Fuse 450a 1000v 1kn/110 ar	228,58		3
170M4972	170M4972	Fuse 500a 1000v 1kn/110 ar	242,96		3
170M4974	170M4974	Fuse 630a 1000v 1kn/110 ar	267,38		3
170M4980	170M4980	Fuse 160a 1000v 1tn/110 ar	190,06		3
170M4981	170M4981	Fuse 200a 1000v 1tn/110 ar	193,10		3
170M4982	170M4982	Fuse 250a 1000v 1tn/110 ar	197,47		3
170M4983	170M4983	Fuse 315a 1000v 1tn/110 ar	203,15		3
170M4984	170M4984	Fuse 350a 1000v 1tn/110 ar	206,34		3
170M4985	170M4985	Fuse 400a 1000v 1tn/110 ar	211,47		3
170M4986	170M4986	Fuse 450a 1000v 1tn/110 ar	216,90		3
170M4987	170M4987	Fuse 500a 1000v 1tn/110 ar	230,99		3
170M4988	170M4988	Fuse 550a 1000v 1tn/110 ar	242,37		3
170M4989	170M4989	Fuse 630a 1000v 1tn/110 ar	255,43		3
170M5008	170M5008	Fuse 400a 690v 2/80 ar uc	184,65		3
170M5009	170M5009	Fuse 450a 690v 2/80 ar uc	185,90		3
170M5010	170M5010	Fuse 500a 690v 2/80 ar uc	187,62		3
170M5011	170M5011	Fuse 550a 690v 2/80 ar uc	189,64		3
170M5012	170M5012	Fuse 630a 690v 2/80 ar uc	192,53		3
170M5013	170M5013	Fuse 700a 690v 2/80 ar uc	199,16		3
170M5014	170M5014	Fuse 800a 690v 2/80 ar uc	205,77		3
170M5015	170M5015	Fuse 900a 690v 2/80 ar uc	214,36		3
170M5016	170M5016	Fuse 1000a 690v 2/80 ar uc	219,65		3
170M5017	170M5017	Fuse 1100a 600v 2/80 ar uc	230,00		3
170M5018	170M5018	Fuse 1250a 600v 2/80 ar uc	255,63		3
170M5058	170M5058	Fuse 400a 690v 2tn/80 ar uc	245,22		3
170M5059	170M5059	Fuse 450a 690v 2tn/80 ar uc	248,80		3
170M5060	170M5060	Fuse 500a 690v 2tn/80 ar uc	253,25		3
170M5061	170M5061	Fuse 550a 690v 2tn/80 ar uc	257,54		3
170M5062	170M5062	Fuse 630a 690v 2tn/80 ar uc	263,65		3
170M5063	170M5063	Fuse 700a 690v 2tn/80 ar uc	272,49		3
170M5064	170M5064	Fuse 800a 690v 2tn/80 ar uc	281,37		3
170M5065	170M5065	Fuse 900a 690v 2tn/80 ar uc	292,83		3
170M5066	170M5066	Fuse 1000a 690v 2tn/80 ar uc	306,96		3
170M5067	170M5067	Fuse 1100a 600v 2tn/80 ar uc	326,33		3
170M5068	170M5068	Fuse 1250a 600v 2tn/80 ar uc	348,04		3
170M5108	170M5108	Fuse 400a 690v 2kn/80 ar uc	193,34		3
170M5109	170M5109	Fuse 450a 690v 2kn/80 ar uc	196,71		3
170M5110	170M5110	Fuse 500a 690v 2kn/80 ar uc	202,63		3
170M5111	170M5111	Fuse 550a 690v 2kn/80 ar uc	205,73		3
170M5112	170M5112	Fuse 630a 690v 2kn/80 ar uc	213,26		3
170M5113	170M5113	Fuse 700a 690v 2kn/80 ar uc	216,15		3
170M5114	170M5114	Fuse 800a 690v 2kn/80 ar uc	220,25		3
170M5115	170M5115	Fuse 900a 690v 2kn/80 ar uc	227,67		3
170M5116	170M5116	Fuse 1000a 690v 2kn/80 ar uc	238,23		3
170M5117	170M5117	Fuse 1100a 600v 2kn/80 ar uc	247,71		3
170M5118	170M5118	Fuse 1250a 600v 2kn/80 ar uc	268,00		3
170M5158	170M5158	Fuse 400a 690v 2/110 ar uc	184,13		3
170M5159	170M5159	Fuse 450a 690v 2/110 ar uc	189,17		3
170M5160	170M5160	Fuse 500a 690v 2/110 ar uc	193,95		3
170M5161	170M5161	Fuse 550a 690v 2/110 ar uc	198,08		3
170M5162	170M5162	Fuse 630a 690v 2/110 ar uc	201,62		3
170M5163	170M5163	Fuse 700a 690v 2/110 ar uc	209,23		3
170M5164	170M5164	Fuse 800a 690v 2/110 ar uc	212,45		3
170M5165	170M5165	Fuse 900a 690v 2/110 ar uc	216,15		3
170M5166	170M5166	Fuse 1000a 690v 2/110 ar uc	231,63		3
170M5167	170M5167	Fuse 1100a 600v 2/110 ar uc	246,31		3
170M5168	170M5168	Fuse 1250a 600v 2/110 ar uc	261,18		3

2. FUSIBILI

Codice	Tipo	Descrizione	Prezzo	Note	Conf.
			€		[pezzi]
170M5208	170M5208	Fuse 400a 690v 2tn/110 ar uc	194,19		3
170M5209	170M5209	Fuse 450a 690v 2tn/110 ar uc	196,92		3
170M5210	170M5210	Fuse 500a 690v 2tn/110 ar uc	198,45		3
170M5211	170M5211	Fuse 550a 690v 2tn/110 ar uc	201,91		3
170M5212	170M5212	Fuse 630a 690v 2tn/110 ar uc	204,36		3
170M5213	170M5213	Fuse 700a 690v 2tn/110 ar uc	211,12		3
170M5214	170M5214	Fuse 800a 690v 2tn/110 ar uc	218,40		3
170M5215	170M5215	Fuse 900a 690v 2tn/110 ar uc	224,19		3
170M5216	170M5216	Fuse 1000a 690v 2tn/110 ar uc	238,43		3
170M5217	170M5217	Fuse 1100a 600v 2tn/110 ar uc	260,26		3
170M5218	170M5218	Fuse 1250a 600v 2tn/110 ar uc	275,12		3
170M5258	170M5258	Fuse 400a 690v 2kn/110 ar uc	195,28		3
170M5259	170M5259	Fuse 450a 690v 2kn/110 ar uc	197,40		3
170M5260	170M5260	Fuse 500a 690v 2kn/110 ar uc	202,35		3
170M5261	170M5261	Fuse 550a 690v 2kn/110 ar uc	205,73		3
170M5262	170M5262	Fuse 630a 690v 2kn/110 ar uc	212,45		3
170M5263	170M5263	Fuse 700a 690v 2kn/110 ar uc	221,93		3
170M5264	170M5264	Fuse 800a 690v 2kn/110 ar uc	227,79		3
170M5265	170M5265	Fuse 900a 690v 2kn/110 ar uc	244,46		3
170M5266	170M5266	Fuse 1000a 690v 2kn/110 ar uc	252,57		3
170M5267	170M5267	Fuse 1100a 600v 2kn/110 ar uc	279,43		3
170M5268	170M5268	Fuse 1250a 600v 2kn/110 ar uc	292,83		3
170M5358	170M5358	Fuse 400a 690v 2ek/91 ar uc	187,41		3
170M5359	170M5359	Fuse 450a 690v 2ek/91 ar uc	192,69		3
170M5360	170M5360	Fuse 500a 690v 2ek/91 ar uc	197,83		3
170M5361	170M5361	Fuse 550a 690v 2ek/91 ar uc	201,62		3
170M5362	170M5362	Fuse 630a 690v 2ek/91 ar uc	205,77		3
170M5363	170M5363	Fuse 700a 690v 2ek/91 ar uc	216,19		3
170M5364	170M5364	Fuse 800a 690v 2ek/91 ar uc	224,90		3
170M5365	170M5365	Fuse 900a 690v 2ek/91 ar uc	236,30		3
170M5366	170M5366	Fuse 1000a 690v 2ek/91 ar uc	250,03		3
170M5408	170M5408	Fuse 400a 690v 2bn/50 ar uc	193,94		6
170M5409	170M5409	Fuse 450a 690v 2bn/50 ar uc	196,20		6
170M5410	170M5410	Fuse 500a 690v 2bn/50 ar uc	197,83		6
170M5411	170M5411	Fuse 550a 690v 2bn/50 ar uc	200,44		6
170M5412	170M5412	Fuse 630a 690v 2bn/50 ar uc	205,77		6
170M5413	170M5413	Fuse 700a 690v 2bn/50 ar uc	212,45		6
170M5414	170M5414	Fuse 800a 690v 2bn/50 ar uc	221,28		6
170M5415	170M5415	Fuse 900a 690v 2bn/50 ar uc	233,78		6
170M5416	170M5416	Fuse 1000a 690v 2bn/50 ar uc	246,98		6
170M5417	170M5417	Fuse 1100a 600v 2bn/65 ar uc	271,81		4
170M5418	170M5418	Fuse 1250a 600v 2bn/65 ar uc	283,84		4
170M5458	170M5458	Fuse 400a 690v 2bkn/50 ar uc	187,79		6
170M5459	170M5459	Fuse 450a 690v 2bkn/50 ar uc	192,59		6
170M5460	170M5460	Fuse 500a 690v 2bkn/50 ar uc	211,12		6
170M5461	170M5461	Fuse 550a 690v 2bkn/50 ar uc	216,23		6
170M5462	170M5462	Fuse 630a 690v 2bkn/50 ar uc	219,00		6
170M5463	170M5463	Fuse 700a 690v 2bkn/50 ar uc	222,75		6
170M5464	170M5464	Fuse 800a 690v 2bkn/50 ar uc	232,32		6
170M5465	170M5465	Fuse 900a 690v 2bkn/50 ar uc	240,94		6
170M5466	170M5466	Fuse 1000a 690v 2bkn/50 ar uc	251,49		6
170M5467	170M5467	Fuse 1100a 600v 2bkn/65 ar uc	314,80		4
170M5468	170M5468	Fuse 1250a 600v 2bkn/65 ar uc	323,77		4
170M5808D	170M5808D	Fuse 400a 690v ar din 2 hsdnh	165,47		3
170M5809D	170M5809D	Fuse 450a 690v ar din 2 hsdnh	168,09		3
170M5810D	170M5810D	Fuse 500a 690v ar din 2 hsdnh	171,44		3
170M5811D	170M5811D	Fuse 550a 690v ar din 2 hsdnh	174,72		3
170M5812D	170M5812D	Fuse 630a 690v ar din 2 hsdnh	179,41		3
170M5813D	170M5813D	Fuse 700a 690v ar din 2 hsdnh	185,94		3
170M5814D	170M5814D	Fuse 800a 690v ar din 2 hsdnh	193,20		3
170M5816D	170M5816D	Fuse 1000a 690v ar din 2 hsdnh	241,77		3
170M5817D	170M5817D	Fuse 1100a 690v ar din 2 hsdnh	248,64		3
170M5820D	170M5820D	Fuse 900a 690v ar din 2 hsdnh	251,82		3
170M5922	170M5922	Fuse 250a 1000v 2gkn/75 ar uc	235,27		4
170M5930	170M5930	Fuse 700a 1000v 2gkn/75 ar uc	298,51		4
170M5952	170M5952	Fuse 250a 1000v 2bkn/75 ar uc	178,89		4
170M5953	170M5953	Fuse 315a 1000v 2bkn/75 ar uc	184,90		4
170M5954	170M5954	Fuse 350a 1000v 2bkn/75 ar uc	187,46		4
170M5955	170M5955	Fuse 400a 1000v 2bkn/75 ar uc	191,63		4
170M5956	170M5956	Fuse 450a 1000v 2bkn/75 ar uc	197,64		4
170M5957	170M5957	Fuse 500a 1000v 2bkn/75 ar uc	204,05		4
170M5958	170M5958	Fuse 550a 1000v 2bkn/75 ar uc	213,18		4
170M5959	170M5959	Fuse 630a 1000v 2bkn/75 ar uc	230,84		4
170M5960	170M5960	Fuse 700a 1000v 2bkn/75 ar uc	242,12		4
170M5961	170M5961	Fuse 800a 1000v 2bkn/75 ar uc	256,48		4
170M5966	170M5966	Fuse 250a 1000v 2kn/110 ar uc	228,34		3
170M5969	170M5969	Fuse 400a 1000v 2kn/110 ar uc	241,19		3
170M5970	170M5970	Fuse 450a 1000v 2kn/110 ar uc	247,05		3
170M5971	170M5971	Fuse 500a 1000v 2kn/110 ar uc	253,54		3
170M5973	170M5973	Fuse 630a 1000v 2kn/110 ar uc	280,26		3
170M5974	170M5974	Fuse 700a 1000v 2kn/110 ar uc	291,33		3
170M5975	170M5975	Fuse 800a 1000v 2kn/110 ar uc	313,70		3
170M5981	170M5981	Fuse 250a 1000v 2tn/110 ar uc	156,29		3
170M5982	170M5982	Fuse 315a 1000v 2tn/110 ar uc	162,24		3
170M5983	170M5983	Fuse 350a 1000v 2tn/110 ar uc	164,83		3
170M5984	170M5984	Fuse 400a 1000v 2tn/110 ar uc	169,02		3
170M5985	170M5985	Fuse 450a 1000v 2tn/110 ar uc	174,96		3
170M5986	170M5986	Fuse 500a 1000v 2tn/110 ar uc	181,39		3
170M5987	170M5987	Fuse 550a 1000v 2tn/110 ar uc	186,62		3
170M5988	170M5988	Fuse 630a 1000v 2tn/110 ar uc	207,86		3
170M5989	170M5989	Fuse 700a 1000v 2tn/110 ar uc	219,11		3
170M5990	170M5990	Fuse 800a 1000v 2tn/110 ar uc	241,28		3
170M6008	170M6008	Fuse 500a 690v 3/80 ar uc	221,01		1
170M6009	170M6009	Fuse 550a 690v 3/80 ar uc	224,19		1
170M6010	170M6010	Fuse 630a 690v 3/80 ar uc	232,72		1
170M6011	170M6011	Fuse 700a 690v 3/80 ar uc	242,87		1
170M6012	170M6012	Fuse 800a 690v 3/80 ar uc	253,34		1
170M6013	170M6013	Fuse 900a 690v 3/80 ar uc	263,44		1
170M6014	170M6014	Fuse 1000a 690v 3/80 ar uc	274,52		1
170M6015	170M6015	Fuse 1100a 690v 3/80 ar uc	286,63		1
170M6016	170M6016	Fuse 1250a 690v 3/80 ar uc	305,35		1
170M6017	170M6017	Fuse 1400a 690v 3/80 ar uc	327,19		1
170M6018	170M6018	Fuse 1500a 690v 3/80 ar uc	337,24		1
170M6019	170M6019	Fuse 1600a 690v 3/80 ar uc	365,52		1
170M6020	170M6020	Fuse 1800a 600v 3/80 ar uc	390,31		1
170M6021	170M6021	Fuse 2000a 550v 3/80 ar uc	415,39		1
170M6058	170M6058	Fuse 500a 690v 3tn/80 ar uc	306,96		1
170M6059	170M6059	Fuse 550a 690v 3tn/80 ar uc	312,16		1
170M6060	170M6060	Fuse 630a 690v 3tn/80 ar uc	321,94		1
170M6061	170M6061	Fuse 700a 690v 3tn/80 ar uc	330,71		1
170M6062	170M6062	Fuse 800a 690v 3tn/80 ar uc	344,82		1
170M6063	170M6063	Fuse 900a 690v 3tn/80 ar uc	358,07		1

Codice	Tipo	Descrizione	Prezzo €	Note	Conf. [pezzi]
170M6064	170M6064	Fuse 1000a 690v 3tn/80 ar uc	373,08		1
170M6065	170M6065	Fuse 1100a 690v 3tn/80 ar uc	388,96		1
170M6066	170M6066	Fuse 1250a 690v 3tn/80 ar uc	415,27		1
170M6067	170M6067	Fuse 1400a 690v 3tn/80 ar uc	433,96		1
170M6068	170M6068	Fuse 1500a 690v 3tn/80 ar uc	451,76		1
170M6069	170M6069	Fuse 1600a 690v 3tn/80 ar uc	482,69		1
170M6070	170M6070	Fuse 1800a 600v 3tn/80 ar ur	529,38		1
170M6071	170M6071	Fuse 2000a 550v 3tn/80 ar ur	564,52		1
170M6108	170M6108	Fuse 500a 690v 3kn/80 ar uc	244,46		1
170M6109	170M6109	Fuse 550a 690v 3kn/80 ar uc	246,79		1
170M6110	170M6110	Fuse 630a 690v 3kn/80 ar uc	252,87		1
170M6111	170M6111	Fuse 700a 690v 3kn/80 ar uc	260,30		1
170M6112	170M6112	Fuse 800a 690v 3kn/80 ar uc	271,53		1
170M6113	170M6113	Fuse 900a 690v 3kn/80 ar uc	283,24		1
170M6114	170M6114	Fuse 1000a 690v 3kn/80 ar uc	293,58		1
170M6115	170M6115	Fuse 1100a 690v 3kn/80 ar uc	306,08		1
170M6116	170M6116	Fuse 1250a 690v 3kn/80 ar uc	324,68		1
170M6117	170M6117	Fuse 1400a 690v 3kn/80 ar uc	379,30		1
170M6118	170M6118	Fuse 1500a 690v 3kn/80 ar uc	402,32		1
170M6119	170M6119	Fuse 1600a 690v 3kn/80 ar uc	417,62		1
170M6120	170M6120	Fuse 1800a 600v 3kn/80 ar ur	454,43		1
170M6121	170M6121	Fuse 2000a 550v 3kn/80 ar ur	485,85		1
170M6155	170M6155	Fuse 2500a 450v 3sbk n:60 ar	899,34		1
170M6158	170M6158	Fuse 500a 690v 3/110 ar uc	229,21		1
170M6159	170M6159	Fuse 550a 690v 3/110 ar uc	230,00		1
170M6160	170M6160	Fuse 630a 690v 3/110 ar uc	238,77		1
170M6161	170M6161	Fuse 700a 690v 3/110 ar uc	246,35		1
170M6162	170M6162	Fuse 800a 690v 3/110 ar uc	260,11		1
170M6163	170M6163	Fuse 900a 690v 3/110 ar uc	269,89		1
170M6164	170M6164	Fuse 1000a 690v 3/110 ar uc	280,78		1
170M6165	170M6165	Fuse 1100a 690v 3/110 ar uc	290,83		1
170M6166	170M6166	Fuse 1250a 690v 3/110 ar uc	312,99		1
170M6167	170M6167	Fuse 1400a 690v 3/110 ar uc	333,50		1
170M6168	170M6168	Fuse 1500a 690v 3/110 ar uc	453,31		1
170M6169	170M6169	Fuse 1600a 690v 3/110 ar uc	484,52		1
170M6170	170M6170	Fuse 1800a 600v 3/110 ar ur	531,33		1
170M6171	170M6171	Fuse 2000a 550v 3/110 ar ur	566,32		1
170M6208	170M6208	Fuse 500a 690v 3tn/110 ar uc	244,46		1
170M6209	170M6209	Fuse 550a 690v 3tn/110 ar uc	250,25		1
170M6210	170M6210	Fuse 630a 690v 3tn/110 ar uc	254,47		1
170M6211	170M6211	Fuse 700a 690v 3tn/110 ar uc	260,96		1
170M6212	170M6212	Fuse 800a 690v 3tn/110 ar uc	267,74		1
170M6213	170M6213	Fuse 900a 690v 3tn/110 ar uc	275,19		1
170M6214	170M6214	Fuse 1000a 690v 3tn/110 ar uc	296,07		1
170M6215	170M6215	Fuse 1100a 690v 3tn/110 ar uc	315,13		1
170M6216	170M6216	Fuse 1250a 690v 3tn/110 ar uc	335,91		1
170M6217	170M6217	Fuse 1400a 690v 3tn/110 ar uc	442,94		1
170M6218	170M6218	Fuse 1500a 690v 3tn/110 ar uc	460,44		1
170M6219	170M6219	Fuse 1600a 690v 3tn/110 ar uc	491,77		1
170M6220	170M6220	Fuse 1800a 600v 3tn/110 ar ur	538,46		1
170M6221	170M6221	Fuse 2000a 550v 3tn/110 ar ur	573,58		1
170M6258	170M6258	Fuse 500a 690v 3kn/110 ar uc	302,69		1
170M6259	170M6259	Fuse 550a 690v 3kn/110 ar uc	317,02		1
170M6260	170M6260	Fuse 630a 690v 3kn/110 ar uc	333,39		1
170M6261	170M6261	Fuse 700a 690v 3kn/110 ar uc	342,77		1
170M6262	170M6262	Fuse 800a 690v 3kn/110 ar uc	354,54		1
170M6263	170M6263	Fuse 900a 690v 3kn/110 ar uc	370,34		1
170M6264	170M6264	Fuse 1000a 690v 3kn/110 ar uc	401,41		1
170M6265	170M6265	Fuse 1100a 690v 3kn/110 ar uc	417,29		1
170M6266	170M6266	Fuse 1250a 690v 3kn/110 ar uc	443,79		1
170M6267	170M6267	Fuse 1400a 690v 3kn/110 ar uc	462,36		1
170M6268	170M6268	Fuse 1500a 690v 3kn/110 ar uc	479,99		1
170M6269	170M6269	Fuse 1600a 690v 3kn/110 ar uc	511,74		1
170M6270	170M6270	Fuse 1800a 600v 3kn/110 ar ur	558,41		1
170M6271	170M6271	Fuse 2000a 550v 3kn/110 ar ur	593,59		1
170M6338	170M6338	Fuse 315a 1250v 3bkn/75 ar cu	307,17		2
170M6339	170M6339	Fuse 350a 1250v 3bkn/75 ar cu	310,01		2
170M6340	170M6340	Fuse 400a 1250v 3bkn/75 ar cu	311,22		2
170M6342	170M6342	Fuse 500a 1250v 3bkn/75 ar cu	316,89		2
170M6343	170M6343	Fuse 550a 1250v 3bkn/75 ar cu	319,10		2
170M6344	170M6344	Fuse 630a 1250v 3bkn/75 ar cu	327,43		2
170M6345	170M6345	Fuse 700a 1250v 3bkn/75 ar cu	333,39		2
170M6346	170M6346	Fuse 800a 1100v 3bkn/75 ar	338,92		2
170M6347	170M6347	Fuse 900a 1000v 3bkn/75 ar	359,76		2
170M6348	170M6348	Fuse 1000a 1000v 3bkn/75 ar	380,01		2
170M6349	170M6349	Fuse 1100a 1000v 3bkn/75 ar	388,77		2
170M6408	170M6408	Fuse 500a 690v 3bn/50 ar uc	231,31		3
170M6409	170M6409	Fuse 550a 690v 3bn/50 ar uc	238,37		3
170M6410	170M6410	Fuse 630a 690v 3bn/50 ar uc	247,77		3
170M6411	170M6411	Fuse 700a 690v 3bn/50 ar uc	253,62		3
170M6412	170M6412	Fuse 800a 690v 3bn/50 ar uc	262,89		3
170M6413	170M6413	Fuse 900a 690v 3bn/50 ar uc	273,66		3
170M6414	170M6414	Fuse 1000a 690v 3bn/50 ar uc	310,23		3
170M6415	170M6415	Fuse 1100a 690v 3bn/50 ar uc	331,15		3
170M6416	170M6416	Fuse 1250a 690v 3bn/50 ar uc	357,81		3
170M6417	170M6417	Fuse 1400a 690v 3bn/50 ar uc	444,48		3
170M6418	170M6418	Fuse 1500a 690v 3bn/50 ar uc	462,15		3
170M6419	170M6419	Fuse 1600a 690v 3bn/65 ar uc	493,49		2
170M6420	170M6420	Fuse 1800a 600v 3bn/65 ar ur	540,49		1
170M6421	170M6421	Fuse 2000a 550v 3bn/65 ar ur	575,61		1
170M6458	170M6458	Fuse 500a 690v 3bkn/50 ar uc	261,30		3
170M6459	170M6459	Fuse 550a 690v 3bkn/50 ar uc	261,30		3
170M6460	170M6460	Fuse 630a 690v 3bkn/50 ar uc	269,64		3
170M6461	170M6461	Fuse 700a 690v 3bkn/50 ar uc	275,98		3
170M6462	170M6462	Fuse 800a 690v 3bkn/50 ar uc	286,55		3
170M6463	170M6463	Fuse 900a 690v 3bkn/50 ar uc	297,31		3
170M6464	170M6464	Fuse 1000a 690v 3bkn/50 ar uc	307,74		3
170M6465	170M6465	Fuse 1100a 690v 3bkn/50 ar uc	327,43		3
170M6466	170M6466	Fuse 1250a 690v 3bkn/50 ar uc	339,50		3
170M6467	170M6467	Fuse 1400a 690v 3bkn/50 ar uc	471,21		3
170M6468	170M6468	Fuse 1500a 690v 3bkn/50 ar uc	488,87		3
170M6469	170M6469	Fuse 1600a 690v 3bkn/65 ar uc	520,74		1
170M6470	170M6470	Fuse 1800a 600v 3bkn/65 ar ur	567,51		1
170M6471	170M6471	Fuse 2000a 550v 3bkn/65 ar ur	602,56		1
170M6496	170M6496	Fuse 800a 1250v 3bkn/90 ar	361,38		1
170M6497	170M6497	Fuse 900a 1250v 3bkn/90 ar	369,87		1
170M6498	170M6498	Fuse 1000a 1250v 3bkn/90 ar	382,31		1
170M6499	170M6499	Fuse 1100a 1250v 3bkn/90 ar	408,07		1
170M6500	170M6500	Fuse 1250a 1100v 3bkn/90 ar	445,15		1
170M6501	170M6501	Fuse 1400a 1100v 3bkn/90 ar	528,15		1
170M6538	170M6538	Fuse 315a 1250v 3bkn/80 ar cu	331,51		1
170M6540	170M6540	Fuse 400a 1250v 3bkn/80 ar cu	336,47		1

Codice	Tipo	Descrizione	Prezzo €	Note	Conf. [pezzi]
170M6541	170M6541	Fuse 450a 1250v 3bkn/80 ar cu	340,53		1
170M6542	170M6542	Fuse 500a 1250v 3bkn/80 ar cu	341,51		1
170M6543	170M6543	Fuse 550a 1250v 3bkn/80 ar cu	345,50		1
170M6544	170M6544	Fuse 630a 1250v 3bkn/80 ar cu	351,28		1
170M6545	170M6545	Fuse 700a 1250v 3bkn/80 ar cu	354,96		1
170M6546	170M6546	Fuse 800a 1250v 3bkn/80 ar cu	364,22		1
170M6547	170M6547	Fuse 900a 1100v 3bkn/80 ar	374,09		1
170M6548	170M6548	Fuse 1000a 1100v 3bkn/80 ar	383,93		1
170M6549	170M6549	Fuse 1100a 1000v 3bkn/80 ar	393,96		1
170M6661	170M6661	Fuse 700a 690v 3fke/90 ar uc	263,23		1
170M6662	170M6662	Fuse 800a 690v 3fke/90 ar uc	271,70		1
170M6663	170M6663	Fuse 900a 690v 3fke/90 ar uc	282,80		1
170M6664	170M6664	Fuse 1000a 690v 3fke/90 ar uc	293,69		1
170M6665	170M6665	Fuse 1100a 690v 3fke/90 ar uc	306,27		1
170M6666	170M6666	Fuse 1250a 690v 3fke/90 ar uc	357,42		1
170M6667	170M6667	Fuse 1400a 690v 3fke/90 ar uc	453,31		1
170M6668	170M6668	Fuse 1500a 690v 3fke/90 ar uc	470,95		1
170M6669	170M6669	Fuse 1600a 690v 3fke/90 ar uc	502,57		1
170M6670	170M6670	Fuse 1800a 600v 3fke/90 ar uc	549,28		1
170M6708	170M6708	Fuse 500a 690v 3fu/115 ar uc	237,70		1
170M6709	170M6709	Fuse 550a 690v 3fu/115 ar uc	237,70		1
170M6710	170M6710	Fuse 630a 690v 3fu/115 ar uc	246,71		1
170M6711	170M6711	Fuse 700a 690v 3fu/115 ar uc	250,33		1
170M6712	170M6712	Fuse 800a 690v 3fu/115 ar uc	259,95		1
170M6713	170M6713	Fuse 900a 690v 3fu/115 ar uc	316,16		1
170M6714	170M6714	Fuse 1000a 690v 3fu/115 ar uc	335,40		1
170M6715	170M6715	Fuse 1100a 690v 3fu/115 ar uc	357,22		1
170M6716	170M6716	Fuse 1250a 690v 3fu/115 ar uc	417,29		1
170M6717	170M6717	Fuse 1400a 690v 3fu/115 ar uc	435,72		1
170M6718	170M6718	Fuse 1500a 690v 3fu/115 ar uc	453,31		1
170M6720	170M6720	Fuse 1800a 600v 3fu/115 ar uc	531,33		1
170M6721	170M6721	Fuse 2000a 550v 3fu/115 ar uc	566,32		1
170M6808D	170M6808D	Fuse 500a 690v ar din 3 hsdnh	224,99		1
170M6809D	170M6809D	Fuse 550a 690v ar din 3 hsdnh	229,01		1
170M6810D	170M6810D	Fuse 630a 690v ar din 3 hsdnh	235,02		1
170M6811D	170M6811D	Fuse 700a 690v ar din 3 hsdnh	242,87		1
170M6812D	170M6812D	Fuse 800a 690v ar din 3 hsdnh	253,47		1
170M6813D	170M6813D	Fuse 900a 690v ar din 3 hsdnh	263,44		1
170M6814D	170M6814D	Fuse 1000a 690v ar din 3 hsdnh	274,42		1
170M6892D	170M6892D	Fuse 1100a 690v ar din 3 hsdnh	292,42		1
170M7066	170M7066	Fuse 4000a 600v 4bn/65 ar	1.611,96	✓	2
170M7078	170M7078	Fuse 1000a 690v 4bkn/65 ar uc	1.065,96		2
170M7079	170M7079	Fuse 1250a 690v 4bkn/65 ar uc	1.088,66		2
170M7080	170M7080	Fuse 1400a 690v 4bkn/65 ar uc	1.104,45		2
170M7081	170M7081	Fuse 1600a 690v 4bkn/65 ar uc	1.126,23		2
170M7082	170M7082	Fuse 2000a 690v 4bkn/65 ar uc	1.175,83		2
170M7083	170M7083	Fuse 2500a 690v 4bkn/65 ar uc	1.245,19		2
170M7084	170M7084	Fuse 3000a 690v 4bkn/65 ar uc	1.315,78		2
170M7085	170M7085	Fuse 3500a 690v 4bkn/65 ar uc	1.399,96		2
170M7086	170M7086	Fuse 4000a 600v 4bkn/65 ar	1.479,51		2
170M7804	170M7804	Fuse 1200a 1250v 4bk n:ar	1.693,73	✓	1
170M8506	170M8506	Fuse 630a 1000v 3gkn/75 ar ur	327,55		2
170M8509	170M8509	Fuse 900a 1000v 3gkn/75 ar ur	350,28		2
170M8510	170M8510	Fuse 1000a 1000v 3gkn/75 ar ur	358,02		2
170M8511	170M8511	Fuse 1100a 1000v 3gkn/75 ar ur	380,97		2
170M8554D	170M8554D	Fuse 1250a 690v ar din 3 hsdnh	319,99		1
170M8555D	170M8555D	Fuse 1400a 690v ar din 3 hsdnh	343,60		1
170M8557D	170M8557D	Fuse 1600a 690v ar din 3 hsdnh	365,86		1
170M8604	170M8604	Fuse 500a 1000v 3bkn/75 ar ur	240,95		2
170M8605	170M8605	Fuse 550a 1000v 3bkn/75 ar ur	243,17		2
170M8606	170M8606	Fuse 630a 1000v 3bkn/75 ar ur	247,10		2
170M8607	170M8607	Fuse 700a 1000v 3bkn/75 ar ur	250,87		2
170M8608	170M8608	Fuse 800a 1000v 3bkn/75 ar ur	258,16		2
170M8609	170M8609	Fuse 900a 1000v 3bkn/75 ar ur	265,77		2
170M8610	170M8610	Fuse 1000a 1000v 3bkn/75 ar ur	271,93		2
170M8611	170M8611	Fuse 1100a 1000v 3bkn/75 ar ur	294,81		2
170M8612	170M8612	Fuse 1250a 1000v 3bkn/90 ar	339,18		1
170M8613	170M8613	Fuse 1400a 900v 3bkn/90 ar	360,49		1
170M8614	170M8614	Fuse 315a 1000v 3kn/110 ar ur	305,71		1
170M8616	170M8616	Fuse 400a 1000v 3kn/110 ar ur	308,29		1
170M8620	170M8620	Fuse 630a 1000v 3kn/110 ar ur	317,68		1
170M8621	170M8621	Fuse 700a 1000v 3kn/110 ar ur	320,69		1
170M8622	170M8622	Fuse 800a 1000v 3kn/110 ar ur	334,04		1
170M8623	170M8623	Fuse 900a 1000v 3kn/110 ar ur	340,34		1
170M8624	170M8624	Fuse 1000a 1000v 3kn/110 ar ur	347,97		1
170M8625	170M8625	Fuse 1100a 1000v 3kn/110 ar ur	370,80		1
170M8626	170M8626	Fuse 1250a 1000v 3kn/110 ar	406,80		1
170M8629	170M8629	Fuse 315a 1000v 3tn/110 ar ur	213,03		1
170M8631	170M8631	Fuse 400a 1000v 3tn/110 ar ur	215,13		1
170M8632	170M8632	Fuse 450a 1000v 3tn/110 ar ur	216,51		1
170M8633	170M8633	Fuse 500a 1000v 3tn/110 ar ur	217,72		1
170M8634	170M8634	Fuse 550a 1000v 3tn/110 ar ur	218,78		1
170M8635	170M8635	Fuse 630a 1000v 3tn/110 ar ur	219,64		1
170M8636	170M8636	Fuse 700a 1000v 3tn/110 ar ur	225,24		1
170M8637	170M8637	Fuse 800a 1000v 3tn/110 ar ur	235,02		1
170M8638	170M8638	Fuse 900a 1000v 3tn/110 ar ur	242,37		1
170M8639	170M8639	Fuse 1000a 1000v 3tn/110 ar ur	249,12		1
170M8640	170M8640	Fuse 1100a 1000v 3tn/110 ar ur	269,17		1
170M8641	170M8641	Fuse 1250a 1000v 3tn/110 ar	349,52		1
170M8642	170M8642	Fuse 1400a 900v 3tn/110	369,82		1
FWA-10A10F	FWA-10A10F	Semi-cond fuse 10a 150v ac	22,50		10
FWA-12A10F	FWA-12A10F	Semi-cond fuse 12a 150v ac	22,50		10
FWA-15A10F	FWA-15A10F	Semi-cond fuse 15a 150v ac	22,50		10
FWA-20A10F	FWA-20A10F	Semi-cond fuse 20a 150v ac	22,50		10
FWA-25A10F	FWA-25A10F	Semi-cond fuse 25a 150v ac	22,50		10
FWA-30A10F	FWA-30A10F	Semi-cond fuse 30a 150v ac	22,50		10
FWA-35A21F	FWA-35A21F	Semi-cond fuse 35a 150v ac	28,96		10
FWA-40A21F	FWA-40A21F	Semi-cond fuse 40a 150v ac	29,48		10
FWA-45A21F	FWA-45A21F	Semi-cond fuse 45a 150v ac	30,16		10
FWA-50A21F	FWA-50A21F	Semi-cond fuse 50a 150v ac	30,91		10
FWA-5A10F	FWA-5A10F	Semi-cond fuse 5a 150v ac	22,50		10
FWA-60A21F	FWA-60A21F	Semi-cond fuse 60a 150v ac	31,29		10
FWC-10A10F	FWC-10A10F	10amp 600v ac ferrule 10 x 38mm	13,39		10
FWC-12A10F	FWC-12A10F	12amp 600v ac ferrule 10 x 38mm	13,39		10
FWC-16A10F	FWC-16A10F	16amp 600v ac ferrule 10 x 38mm	13,39		10
FWC-1A10F	FWC-1A10F	1amp 700v ac ferrule 10 x 38mm	13,39		10
FWC-20A10F	FWC-20A10F	20amp 600v ac ferrule 10 x 38mm	13,39		10
FWC-25A10F	FWC-25A10F	25amp 600v ac ferrule 10 x 38mm	13,39		10
FWC-2A10F	FWC-2A10F	2amp 700v ac ferrule 10 x 38mm	13,39		10
FWC-30A10F	FWC-30A10F	30amp 600vac 10 x 38mm ferrule fuse	13,39		10
FWC-32A10F	FWC-32A10F	32amp 600v ac ferrule 10 x 38mm	13,39		10
FWC-3A10F	FWC-3A10F	3amp 700v ac ferrule 10 x 38mm	13,39		10

Codice	Tipo	Descrizione	Prezzo	Note	Conf.
			€		[pezzi]
FWC-4A10F	FWC-4A10F	4amp 700v ac ferrule 10 x 38mm	13,39		10
FWC-6A10F	FWC-6A10F	6amp 600v ac ferrule 10 x 38mm	13,39		10
FWC-8A10F	FWC-8A10F	8amp 600vac ferrule fuse 10 x 38mm	13,39		10
FWH-001A6F	FWH-001A6F	Semi cond fuse 1.0a 500v ac 6 x 32mm	11,78		10
FWH-002A6F	FWH-002A6F	Semi-cond fuse 2a 500v ac 6 x 32mm	9,23		10
FWH-005A6F	FWH-005A6F	Semi-cond fuse 5.0a 500v ac	9,23		10
FWH-007A6F	FWH-007A6F	Semi-cond fuse 7.0a 500v ac	9,23		10
FWH-010A6F	FWH-010A6F	Fwh 6x32mm extra rapidi 500v	9,70		5
FWH-015A6F	FWH-015A6F	Fwh 6x32mm extra rapidi 500v	9,70		5
FWH-016A6F	FWH-016A6F	Fwh 6x32mm extra rapidi 500v	9,70		5
FWH-020A6F	FWH-020A6F	Fwh 6x32mm extra rapidi 500v	9,70		5
FWH-025A6F	FWH-025A6F	Fwh 6x32mm extra rapidi 500v	9,70		5
FWH-030A6F	FWH-030A6F	Fwh 6x32mm extra rapidi 500v	9,70		5
FWH-12-5A6F	FWH-12-5A6F	Fwh 6x32mm extra rapidi 500v	9,80		5
FWH-250A6F	FWH-250A6F	Semi cond fuse 0.25a 500v ac 6 x 32mm	13,03		10
FWH-3-15A6F	FWH-3-15A6F	3.15a 500v semi-cond fuse	9,23		10
FWH-500A6F	FWH-500A6F	Semi cond fuse 0.50a 500v ac 6 x 32mm	13,03		10
FWH-6-30A6F	FWH-6-30A6F	6.3a 500v semi-cond fuse	9,23		10
FWL-20A20F	FWL-20A20F	20a 1200v ac fuse traz no indicatore	28,66		10
FWL-20A20FI	FWL-20A20FI	20a 1200v ac fuse traz con indicatore	48,63		10
FWL-25A20F	FWL-25A20F	25a 1200v ac fuse traz no indicatore	29,47		10
FWL-25A20FI	FWL-25A20FI	25a 1200v ac fuse traz con indicatore	48,63		10
FWL-30A20F	FWL-30A20F	30a 1200v ac fuse traz no indicatore	29,47		10
FWL-30A20FI	FWL-30A20FI	30a 1200v ac fuse traz con indicatore	49,59		10
FWP-100A22F	FWP-100A22F	100a 700v ac 22 x 58mm ferrule	34,40		10
FWP-100A22FI	FWP-100A22FI	100a 600v 22x58mm con indicatore	36,13		10
FWP-10A14F	FWP-10A14F	10a 700v ac ferrule 14.3 x 50.8mm	16,75		10
FWP-10A14FI	FWP-10A14FI	10a 690v 14x51mm con indicatore	17,57		10
FWP-15A14F	FWP-15A14F	15a 700v ac ferrule 14.3 x 50.8mm	16,75		10
FWP-15A14FI	FWP-15A14FI	15a 690v 14x51mm con indicatore	17,57		10
FWP-1A14F	FWP-1A14F	700v 1a semi cond ferrule 14 x 51mm	17,53		10
FWP-20A14F	FWP-20A14F	20a 700v ac ferrule 14 x 51mm	16,75		10
FWP-20A14FI	FWP-20A14FI	20a 690v 14x51mm con indicatore	17,57		10
FWP-20A22F	FWP-20A22F	20a 700v ac 22 x 58mm ferrule	28,43		10
FWP-20A22FI	FWP-20A22FI	20a 690v 22x58mm con indicatore	29,87		10
FWP-25A14F	FWP-25A14F	25a 700v ac ferrule 14.3 x 50.8mm	16,75		10
FWP-25A14FI	FWP-25A14FI	25a 690v 14x51mm con indicatore	17,57		10
FWP-25A22F	FWP-25A22F	25a 700v ac 22 x 58mm ferrule	28,43		10
FWP-25A22FI	FWP-25A22FI	25a 690v 22x58mm con indicatore	29,87		10
FWP-2A14F	FWP-2A14F	700v 2a semi cond ferrule 14.3 x 50.8mm	17,53		10
FWP-30A14F	FWP-30A14F	30a 700v ac ferrule 14 x 51 mm	16,75		10
FWP-30A14FI	FWP-30A14FI	30a 690v 14x51mm con indicatore	17,57		10
FWP-32A14F	FWP-32A14F	32a 700v ac ferrule 14 x 51 mm	16,75		10
FWP-32A14FI	FWP-32A14FI	32a 690v 14x51mm con indicatore	17,57		10
FWP-32A22F	FWP-32A22F	32a 700v ac ferrule 22 x 58mm	28,43		10
FWP-32A22FI	FWP-32A22FI	32a 690v 22x58mm con indicatore	29,87		10
FWP-3A14F	FWP-3A14F	700v 3a semi cond ferrule 14 x 51mm	17,53		10
FWP-40A14F	FWP-40A14F	40a 700v ac ferrule 14 x 51 mm	17,88		10
FWP-40A14FI	FWP-40A14FI	40a 690v 14x51mm con indicatore	18,79		10
FWP-40A22F	FWP-40A22F	40a 700v ac 22 x 58mm ferrule	28,43		10
FWP-40A22FI	FWP-40A22FI	40a 690v 22x58mm con indicatore	29,87		10
FWP-4A14F	FWP-4A14F	700v 4a semi cond ferrule 14 x 51 mm	17,53		10
FWP-50A14F	FWP-50A14F	50a 700v ac ferrule 14 x 51 mm	17,88		10
FWP-50A14FI	FWP-50A14FI	50a 690v 14x51mm con indicatore	18,79		10
FWP-50A22F	FWP-50A22F	50a 700v ac 22 x 58mm ferrule	28,43		10
FWP-50A22FI	FWP-50A22FI	50a 690v 22x58mm con indicatore	29,87		10
FWP-5A14F	FWP-5A14F	5a 700v ac 14 x 51mm ferrule	16,75		10
FWP-63A22F	FWP-63A22F	63a 700v ac 22 x 58mm ferrule	29,14		10
FWP-63A22FI	FWP-63A22FI	63a 690v 22x58mm con indicatore	30,60		10
FWP-80A22F	FWP-80A22F	80a 700v ac 22 x 58mm ferrule	29,14		10
FWP-80A22FI	FWP-80A22FI	80a 690v 22x58mm con indicatore	30,60		10
FWS-10A20F	FWS-10A20F	10a 1400v ac semi-cond fuse	29,01		10
FWS-10A20FI	FWS-10A20FI	10a 1400v fuse trazione con indicatore	40,84		10
FWS-12A20F	FWS-12A20F	12a 1400v ac fuse trazione	29,01		10
FWS-12A20FI	FWS-12A20FI	12a 1400v fuse trazione con indicatore	40,84		10
FWS-15A20F	FWS-15A20F	15a 1400v ac fuse trazione	29,01		10
FWS-15A20FI	FWS-15A20FI	15a 1400v fuse trazione con indicatore	43,78		10
FWS-2A20F	FWS-2A20F	2a 2000v ac fuse trazione	33,75		10
FWS-2A20FI	FWS-2A20FI	2a 2100v fuse trazione con indicatore	40,47		10
FWS-6A20F	FWS-6A20F	6a 2000v ac fuse trazione dcr 2900	28,27		10
FWS-6A20FI	FWS-6A20FI	6a 2100v fuse trazione con indicatore	40,47		10
FWS-8A20F	FWS-8A20F	8a 1400v ac fuse trazione	28,56		10
FWS-8A20FI	FWS-8A20FI	8a 2100v fuse trazione con indicatore	40,47		10
PV-100A-01XL	PV-100A-01XL	Fuse 100a 1000v 1 xl pv	430,94		1
PV-100A-01XL-B	PV-100A-01XL-B	Fuse 100a 1000v 1*xl pv versione a dado	430,94		1
PV-100ANH1	PV-100ANH1	Fuse 100a 1000v dc pv size 1 dual indic	263,61		3
PV-10A10-1P	PV-10A10-1P	10amp 1000v dc solar pcb-1 10 x 38mm	17,68		10
PV-10A10-2P	PV-10A10-2P	10amp 1000v dc solar pcb-2 10 x 38mm	17,68		10
PV-10A10F	PV-10A10F	10amp 1000v dc solar ferrule 10 x 38mm	16,61		10
PV-10A10-T	PV-10A10-T	10amp 1000v dc solar lama 10 x 38mm	17,94		10
PV-125A-01XL	PV-125A-01XL	Fuse 125a 1000v 1 xl pv	431,98		1
PV-125A-01XL-B	PV-125A-01XL-B	Fuse 125a 1000v 1 xl pv versione a dado	431,98		1
PV-125ANH1	PV-125ANH1	Fuse 125a 1000v dc pv size 1 dual indic	264,69		3
PV-12A10-1P	PV-12A10-1P	12amp 1000v dc solare pcb-1 10 x 38mm	17,85		10
PV-12A10-2P	PV-12A10-2P	12amp 1000v dc solare pcb-2 10 x 38mm	17,85		10
PV-12A10F	PV-12A10F	12amp 1000v dc solare ferrule 10 x 38mm	16,76		10
PV-12A10-T	PV-12A10-T	12amp 1000v dc solare lama 10 x 38mm	18,04		10
PV-15A10-1P	PV-15A10-1P	15amp 1000v dc solare pcb-1 10 x 38mm	18,00		10
PV-15A10-2P	PV-15A10-2P	15amp 1000v dc solare pcb-2 10 x 38mm	18,00		10
PV-15A10F	PV-15A10F	15amp 1000v dc solare ferrule 10 x 38mm	16,96		10
PV-15A10-T	PV-15A10-T	15amp 1000v dc solare lama 10 x 38mm	18,21		10
PV-15A14F	PV-15A14F	15amp 1100v dc solare ferrule	27,28		10
PV-15A14LF	PV-15A14LF	15amp 1500v dc solare ferrule	32,74		10
PV-160A-01XL	PV-160A-01XL	Fuse 160a 1000v 1*xl fotovoltaico	434,12		1
PV-160A-01XL-B	PV-160A-01XL-B	Fuse 160a 1000v 1 xl pv versione a dado	434,12		1
PV-160A-2XL	PV-160A-2XL	Fuse 160a 1000v 2xl fotovoltaico	584,59		1
PV-160A-2XL-B	PV-160A-2XL-B	Fuse 160a 1000v 2xl pv versione a dado	584,59		1
PV-160ANH1	PV-160ANH1	Fuse 160a 1000v dc pv size 1 dual ind	269,18		3
PV-1A10-1P	PV-1A10-1P	1amp 1000v dc solare pcb-1 10 x 38mm	16,75		10
PV-1A10-2P	PV-1A10-2P	1amp 1000v dc solare pcb-2 10 x 38mm	16,75		10
PV-1A10F	PV-1A10F	1amp 1000v dc solare ferrule 10 x 38mm	16,22		10
PV-1A10-T	PV-1A10-T	1amp 1000v dc solare blade 10 x 38mm	17,30		10
PV-200A-2XL	PV-200A-2XL	Fuse 200a 1000v 2xl fotovoltaico	585,55		1
PV-200A-2XL-B	PV-200A-2XL-B	Fuse 200a 1000v 2xl pv versione a dado	585,55		1
PV-20A10-1P	PV-20A10-1P	20amp 1000v dc solare pcb-1 10 x 38mm	18,00		10
PV-20A10F	PV-20A10F	20amp 1000v dc solare ferrule 10 x 38mm	17,30		10
PV-20A10-T	PV-20A10-T	20amp 1000v dc solare blade 10 x 38mm	18,47		10
PV-20A14F	PV-20A14F	20amp 1100v dc solare ferrule	27,28		10
PV-20A14LF	PV-20A14LF	20amp 1500v dc solare ferrule	32,74		10
PV-250A-2XL	PV-250A-2XL	Fuse 250a 1000v 2xl fotovoltaico	586,93		1
PV-250A-2XL-B	PV-250A-2XL-B	Fuse 250a 1000v 2xl fotovol vers a dado	586,93		1
PV-25A14F	PV-25A14F	25amp 1000v dc solare ferrule	27,28		10

Codice	Tipo	Descrizione	Prezzo €	Note	Conf. [pezzi]
PV-25A14LF	PV-25A14LF	25amp 1300v dc solare ferrule fuse	32,74		10
PV-2A10-1P	PV-2A10-1P	2amp 1000v dc solare pcb-1 10 x 38mm	16,75		10
PV-2A10-2P	PV-2A10-2P	2amp 1000v dc solare pcb-2 10 x 38mm	16,75		10
PV-2A10F	PV-2A10F	2amp 1000v dc solare ferrule 10 x 38mm	16,22		10
PV-2A10-T	PV-2A10-T	2amp 1000v dc solare blade 10 x 38mm	17,30		10
PV-315A-2XL	PV-315A-2XL	Fuse 315a 1000v 2xl fotovoltaico	589,02		1
PV-315A-2XL-B	PV-315A-2XL-B	Fuse 315a 1000v 2xl pv versione a dado	589,02		1
PV-32A14F	PV-32A14F	32amp 1000v dc solare ferrule fuse	27,28		10
PV-32A14LF	PV-32A14LF	32amp 1300v dc solare ferrule	32,74		10
PV-32ANH1	PV-32ANH1	Fuse 32a 1000v dc pv size 1 dual indic	257,24		3
PV-355A-2XL	PV-355A-2XL	Fuse 355a 1000v 2xl fotovoltaico	589,99		1
PV-355A-2XL-B	PV-355A-2XL-B	Fuse 355a 1000v 2xl solare vers a dado	589,99		1
PV-3A10-1P	PV-3A10-1P	3amp 1000v dc solare pcb-1 10 x 38mm	16,75		10
PV-3A10-2P	PV-3A10-2P	3amp 1000v dc solare pcb-2 10 x 38mm	16,75		10
PV-3A10F	PV-3A10F	3amp 1000v dc solare ferrule 10 x 38mm	16,22		10
PV-3A10-T	PV-3A10-T	3amp 1000v dc solare blade 10 x 38mm	17,30		10
PV-400A-3L	PV-400A-3L	Fuse 400a 1000v 3l fotovoltaico	1.016,61		1
PV-400A-3L-B	PV-400A-3L-B	Fuse 400a 1000v 3l solare vers a dado	1.016,61		1
PV-40ANH1	PV-40ANH1	Fuse 40a 1000v dc solare size 1 dual ind	257,78		3
PV-4A10-1P	PV-4A10-1P	4amp 1000v dc solare pcb-1 10 x 38mm	16,75		10
PV-4A10-2P	PV-4A10-2P	4amp 1000v dc solare pcb-2 10 x 38mm	16,75		10
PV-4A10F	PV-4A10F	4amp 1000v dc solare ferrule 10 x 38mm	16,22		10
PV-4A10-T	PV-4A10-T	4amp 1000v dc solare blade 10 x 38mm	17,30		10
PV-500A-3L	PV-500A-3L	Fuse 500a 1000v 3l fotovoltaico	1.018,12		1
PV-500A-3L-B	PV-500A-3L-B	Fuse 500a 1000v 3l solare vers a dado	1.018,12		1
PV-50ANH1	PV-50ANH1	Fuse 50a 1000v dc solare size 1 dual ind	258,57		3
PV-5A10-1P	PV-5A10-1P	5amp 1000v dc solare pcb-1 10 x 38mm	16,75		10
PV-5A10-2P	PV-5A10-2P	5amp 1000v dc solare pcb-2 10 x 38mm	16,75		10
PV-5A10F	PV-5A10F	5amp 1000v dc solare ferrule 10 x 38mm	16,22		10
PV-5A10-T	PV-5A10-T	5amp 1000v dc solare lama 10 x 38mm	17,30		10
PV-600A-3L	PV-600A-3L	Fuse 600a (ul & iec) 1000v 3l solare	1.020,45		1
PV-630A-3L*	PV-630A-3L*	Fuse 630a -ul / 600a- iec 1000v 3l solare	1.020,45		1
PV-63A-01XL	PV-63A-01XL	Fuse 63a 1000v 1 xl fotovoltaico	428,31		1
PV-63A-01XL-B	PV-63A-01XL-B	Fuse 63a 1000v 1 xl solare vers a dado	428,31		1
PV-63ANH1	PV-63ANH1	Fuse 63a 1000v dc solare size 1 dual indic	259,37		3
PV-6A10-1P	PV-6A10-1P	6amp 1000v dc solare pcb-1 10 x 38mm	16,75		10
PV-6A10-2P	PV-6A10-2P	6amp 1000v dc solare pcb-2 10 x 38mm	16,75		10
PV-6A10F	PV-6A10F	6amp 1000v dc solare ferrule 10 x 38mm	16,22		10
PV-6A10-T	PV-6A10-T	6amp 1000v dc solare blade 10 x 38mm	17,30		10
PV-80A-01XL	PV-80A-01XL	Fuse 80a 1000v 1 xl fotovoltaico	430,03		1
PV-80A-01XL-B	PV-80A-01XL-B	Fuse 80a 1000v 1 xl pv versione a dado	430,03		1
PV-80ANH1	PV-80ANH1	Fuse 80a 1000v dc solare size 1 dual ind	262,21		3
PV-8A10-1P	PV-8A10-1P	8amp 1000v dc solare pcb-1 10 x 38mm	17,50		10
PV-8A10-2P	PV-8A10-2P	8amp 1000v dc solare pcb-2 10 x 38mm	17,50		10
PV-8A10F	PV-8A10F	8amp 1000v dc solare ferrule 10 x 38mm	16,22		10
PV-8A10-T	PV-8A10-T	8amp 1000v dc solare blade 10 x 38mm	17,85		10
Basi e accessori per fusibili extrarapidi					
170H0069	170H0069	Micro k1 2a 250v ur	17,25		25
170H0235	170H0235	Micro t1 2a 250v x0-3	19,52		12
170H0236	170H0236	Micro t1 2a 250v 000-3	18,94		12
170H0237	170H0237	Micro t1 2a 250v 00-3	28,39		12
170H0238	170H0238	Micro t1 2a 250v 000-3	28,39		12
170H1007	170H1007	Base 00/80 400a 1000v ur 43653	34,26		3
170H1013	170H1013	Base 000/80 200a ur 660v 43653	20,72		3
170H3003	170H3003	Base ca 80 630a 1000v ur 43653	90,56		1
170H3004	170H3004	Base ca 80 1250a 1000v ur 43653	262,64		1
170H3005	170H3005	Base ca 110 630a 1400v ur 43653	86,63		1
170H3006	170H3006	Base ca 110 1250a 1400v ur 43653	126,05		1
CHPV1IU	CHPV1IU	1p mfh for 10x38 gpv fuse con indicatore	12,38		12
CHPV1U	CHPV1U	1pole 30a 1000vdc mfh for 10x38 gpv	10,18		12
CHPV2IU	CHPV2IU	2p 10x38mfh30a1000vdc gpv con indicatore	24,27		6
CHPV2U	CHPV2U	2p 30a 1000vdc mfh for 10x38 gpv	19,44		6
SD1-D-PV	SD1-D-PV	Nh1 1 pole argento 1/4 vite pv	41,43		3
Fusibili cilindrici					
Fusibili cilindrici					
100NZ03	100NZ03	Fuse-d03 100a t gl/gg 400vac m30	9,23		10
10D16	10D16	D type.time delay.500v 10a	1,44		20
10D16R	10D16R	Fuse 10a di/e16 gr 500vac	4,67		20
10D27	10D27	Fuse-d2 10a t gl/gg 500vac e27	0,55		25
10D27Q	10D27Q	Fuse 10a dii/e27 500vac	1,03		5
10D27R	10D27R	Fuse-d2 10a f gr 500vac e27	5,42		5
10NZ01	10NZ01	Fuse-d01 10a t gl/gg 400vac e14	0,80		10
10NZ01R	10NZ01R	Fuse-d01 10a gr 400vac e14	5,05		10
13NZ01	13NZ01	Fuse - d01 13a t gl/gg 400vac e14	1,09		10
16D16	16D16	Fuse-d1 16a t gl/gg 500vac e16	1,44		20
16D16Q	16D16Q	Fuse 16a di/e16 500vac dz	2,44		20
16D16R	16D16R	Fuse 16a di/e16 gr 500vac	4,67		20
16D27	16D27	Fuse-d2 16a t gl/gg 500vac e27	0,57		25
16D27Q	16D27Q	Fuse 16a dii/e27 500vac	1,03		5
16D27R	16D27R	Fuse-d2 16a f gr 500vac e27	5,42		5
16NZ01	16NZ01	Fuse-d01 16a t gl/gg 400vac e14	0,80		10
16NZ01R	16NZ01R	Fuse-d01 16a gr 400vac e14	5,05		10
20D16	20D16	Fuse-d1 20a t gl/gg 500vac e16	1,44		20
20D16Q	20D16Q	Fuse 20a di/e16 500vac dz	2,44		20
20D16R	20D16R	Fuse 20a di/e16 gr 500vac	4,67		20
20D27	20D27	Fuse-d2 20a t gl/gg 500vac e27	0,61		25
20D27Q	20D27Q	Fuse 20a dii/e27 500vac	1,09		5
20D27R	20D27R	Fuse-d2 20a f gr 500vac e27	6,02		5
20NZ02	20NZ02	Fuse-d02 20a t gl/gg 400vac e18	1,12		10
20NZ02R	20NZ02R	Fuse-d02 20a gr 400vac e18	5,66		10
25D16	25D16	Fuse-d1 25a t gl/gg 500vac e16	1,44		20
25D16Q	25D16Q	Fuse 25a di/e16 500vac dz	2,44		20
25D16R	25D16R	Fuse 25a di/e16 gr 500vac	4,90		20
25D27	25D27	Fuse-d2 25a t gl/gg 500vac e27	0,61		25
25D27Q	25D27Q	Fuse 25a dii/e27 500vac	1,09		5
25D27R	25D27R	Fuse-d2 25a f gr 500vac e27	6,27		25
25NZ02	25NZ02	Fuse-d02 25a t gl/gg 400vac e18	1,12		10
25NZ02R	25NZ02R	Fuse-d02 25a gr 400vac e18	5,66		10
2D16	2D16	Fuse-d1 2a t gl/gg 500vac e16	1,44		20
2D16Q	2D16Q	Fuse 2a di/e16 500vac dz	2,44		20
2D16R	2D16R	Fuse 2a di/e16 gr 500vac	4,67		20
2D27	2D27	Fuse-d2 2a t gl/gg 500vac e27	0,76		25
2D27Q	2D27Q	Fuse 2a dii/e27 500vac	1,33		25
2D27R	2D27R	Fuse-d2 2a f gr 500vac e27	5,42		5
2NZ01	2NZ01	Fuse-d01 2a t gl/gg 400vac e14	0,92		10
2NZ01R	2NZ01R	Fuse-d01 2a gr 400vac e14	4,69		10
30D27R	30D27R	Fuse-d2 30a f gr 500vac e27	6,46		25
32D33	32D33	Fuse -d3 32a t gl/gg 500vac e33	1,08		25
32NZ02	32NZ02	Fuse-d02 32a t gl/gg 400vac e18	1,12		10
35D33	35D33	Fuse-d3 35a t gl/gg 500vac e33	1,08		25

Codice	Tipo	Descrizione	Prezzo €	Note	Conf. [pezzi]
35D33Q	35D33Q	Fuse 35a diii/e33 500vac	2,05		25
35D33R	35D33R	Fuse-d2 35a f gr 500vac e33	8,92		25
35NZ02	35NZ02	Fuse-d02 35a t gl/gg 400vac e18	1,12		10
35NZ02R	35NZ02R	Fuse-d02 35a gr 400vac e18	7,91		10
4D16	4D16	Fuse-d1 4a t gl/gg 500vac e16	1,44		20
4D16Q	4D16Q	Fuse 4a di/e16 500vac dz	2,44		20
4D16R	4D16R	Fuse 4a di/e16 gr 500vac	4,67		20
4D27	4D27	Fuse-d2 4a t gl/gg 500vac e27	0,76		25
4D27Q	4D27Q	Fuse 4a dii/e27 500vac	1,33		5
4D27R	4D27R	Fuse-d2 4a f gr 500vac e27	5,42		5
4NZ01	4NZ01	Fuse-d01 4a t gl/gg 400vac e14	0,92		10
4NZ01R	4NZ01R	Fuse-d01 4a gr 400vac e14	4,69		10
50D33	50D33	Fuse-d3 50a t gl/gg 500vac e33	1,36		25
50D33Q	50D33Q	Fuse 50a diii/e33 500vac	2,07		25
50D33R	50D33R	Fuse-d3 50a gr ultra rapid 500vac e33	10,37		25
50NZ02	50NZ02	Fuse-d02 50a t gl/gg 400vac e18	1,28		10
50NZ02R	50NZ02R	Fuse-d02 50a gr 400vac e18	9,31		10
63D33	63D33	Fuse-d3 63a t gl/gg 500vac e33	1,36		25
63D33Q	63D33Q	Fuse 63a diii/e33 500vac	2,07		25
63D33R	63D33R	Fuse-d2 63a f gr 500vac e33	11,85		25
63NZ02	63NZ02	Fuse-d02 63a t gl/gg 400vac e18	1,28		10
63NZ02R	63NZ02R	Fuse-d02 63a gr 400vac e18	9,31		10
6D16	6D16	Fuse-d1 6a t gl/gg 500vac e16	1,44		20
6D16Q	6D16Q	Fuse 6a di/e16 500vac dz	2,44		20
6D16R	6D16R	Fuse 6a di/e16 gr 500vac	4,67		20
6D27	6D27	Fuse-d2 6a t gl/gg 500vac e27	0,76		25
6D27Q	6D27Q	Fuse 6a dii/e27 500vac	1,33		5
6D27R	6D27R	Fuse-d2 6a f gr 500vac e27	5,42		5
6NZ01	6NZ01	Fuse-d01 6a t gl/gg 400vac e14	0,92		10
6NZ01R	6NZ01R	Fuse-d01 6a gr 400vac e14	5,05		10
80NZ03	80NZ03	Fuse-d03 80a t gl/gg 400vac m30	9,23		10
C08G0-5	C08G0-5	Cylindrical fuse 8 x 31 0.5a gg 400v ac	0,64		10
C08G1	C08G1	Cylindrical fuse 8 x 31 1a gg 400v ac	0,64		10
C08G10	C08G10	Cylindrical fuse 8 x 31 10a gg 400v ac	0,64		10
C08G12	C08G12	Cylindrical fuse 8 x 31 12a gg 400v ac	0,64		10
C08G16	C08G16	Cylindrical fuse 8 x 31 16a gg 400v ac	0,64		10
C08G2	C08G2	Cylindrical fuse 8 x 31 2a gg 400v ac	0,64		10
C08G20	C08G20	Cylindrical fuse 8 x 31 20a gg 400v ac	0,64		10
C08G4	C08G4	Cylindrical fuse 8 x 31 4a gg 400v ac	0,64		10
C08G6	C08G6	Cylindrical fuse 8 x 31 6a gg 400v ac	0,64		10
C08G8	C08G8	Cylindrical fuse 8 x 31 8a gg 400v ac	0,64		10
C08M1	C08M1	Cylindrical fuse 8 x 31 1a am 400v ac	0,81		10
C08M2	C08M2	Cylindrical fuse 8 x 31 2a am 400v ac	0,81		10
C08M4	C08M4	Cylindrical fuse 8 x 31 4a am 400v ac	0,81		10
C08M6	C08M6	Cylindrical fuse 8 x 31 6a am 400v ac	0,81		10
C08M8	C08M8	Cylindrical fuse 8 x 31 8a am 400v ac	0,81		10
C10G0-5	C10G0-5	Cylindrical fuse 10 x 38 0.5a gg 500v ac	0,75		10
C10G1	C10G1	Cylindrical fuse 10 x 38 1a gg 500v ac	0,75		10
C10G10	C10G10	Cylindrical fuse 10 x 38 10a gg 500v ac	0,64		10
C10G12	C10G12	Cylindrical fuse 10 x 38 12a gg 500v ac	0,64		10
C10G16	C10G16	Cylindrical fuse 10 x 38 16a gg 500v ac	0,64		10
C10G2	C10G2	Cylindrical fuse 10 x 38 2a gg 500v ac	0,64		10
C10G20	C10G20	Cylindrical fuse 10 x 38 20a gg 500v ac	0,64		10
C10G25	C10G25	Cylindrical fuse 10 x 38 25a gg 500v ac	0,64		10
C10G32	C10G32	Cylindrical fuse 10 x 38 32a gg 400v ac	0,64		10
C10G4	C10G4	Cylindrical fuse 10 x 38 4a gg 500v ac	0,64		10
C10G6	C10G6	Cylindrical fuse 10 x 38 6a gg 500v ac	0,64		10
C10G8	C10G8	Cylindrical fuse 10 x 38 8a gg 500v ac	0,64		10
C10M0-25	C10M0-25	Cylindrical fuse 10x38 0.25a am 500v ac	0,79		10
C10M0-5	C10M0-5	Cylindrical fuse 10x38 0.5a am 500v ac	0,79		10
C10M1	C10M1	Cylindrical fuse 10 x 38 1a am 500v ac	0,79		10
C10M10	C10M10	Cylindrical fuse 10 x 38 10a am 500v ac	0,79		10
C10M12	C10M12	Cylindrical fuse 10 x 38 12a am 500v ac	0,79		10
C10M16	C10M16	Cylindrical fuse 10 x 38 16a am 500v ac	0,79		10
C10M2	C10M2	Cylindrical fuse 10 x 38 2a am 500v ac	0,79		10
C10M20	C10M20	Cylindrical fuse 10 x 38 20a am 400v ac	0,79		10
C10M25	C10M25	Cylindrical fuse 10 x 38 25a am 400v ac	0,79		10
C10M4	C10M4	Cylindrical fuse 10 x 38 4a am 500v ac	0,79		10
C10M6	C10M6	Cylindrical fuse 10 x 38 6a am 500v ac	0,79		10
C10M8	C10M8	Cylindrical fuse 10 x 38 8a am 500v ac	0,79		10
C14G1	C14G1	Cylindrical fuse 14 x 51 1a gg 690v ac	1,28		10
C14G10	C14G10	Cylindrical fuse 14 x 51 10a gg 690v ac	1,28		10
C14G12	C14G12	Cylindrical fuse 14 x 51 12a gg 690v ac	1,28		10
C14G16	C14G16	Cylindrical fuse 14 x 51 16a gg 690v ac	1,28		10
C14G2	C14G2	Cylindrical fuse 14 x 51 2a gg 690v ac	1,28		10
C14G20	C14G20	Cylindrical fuse 14 x 51 20a gg 690v ac	1,28		10
C14G25	C14G25	Cylindrical fuse 14 x 51 25a gg 690v ac	1,28		10
C14G32	C14G32	Cylindrical fuse 14 x 51 32a gg 500v ac	1,28		10
C14G4	C14G4	Cylindrical fuse 14 x 51 4a gg 690v ac	1,28		10
C14G40	C14G40	Cylindrical fuse 14 x 51 40a gg 500v ac	1,28		10
C14G50	C14G50	Cylindrical fuse 14 x 51 50a gg 400v ac	1,28		10
C14G6	C14G6	Cylindrical fuse 14 x 51 6a gg 690v ac	1,28		10
C14G8	C14G8	Cylindrical fuse 14 x 51 8a gg 690v ac	1,28		10
C14M0-25	C14M0-25	Cylindrical fuse 14 x 51 0,25a am 690v ac	1,35		10
C14M1	C14M1	Cylindrical fuse 14 x 51 1a am 690v ac	1,35		10
C14M10	C14M10	Cylindrical fuse 14 x 51 10a am 690v ac	1,35		10
C14M12	C14M12	Cylindrical fuse 14 x 51 12a am 690v ac	1,35		10
C14M16	C14M16	Cylindrical fuse 14 x 51 16a am 690v ac	1,35		10
C14M2	C14M2	Cylindrical fuse 14 x 51 2a am 690v ac	1,35		10
C14M20	C14M20	Cylindrical fuse 14 x 51 20a am 690v ac	1,45		10
C14M25	C14M25	Cylindrical fuse 14 x 51 25a am 690v ac	1,45		10
C14M32	C14M32	Cylindrical fuse 14 x 51 32a am 500v ac	1,45		10
C14M4	C14M4	Cylindrical fuse 14 x 51 4a am 690v ac	1,35		10
C14M40	C14M40	Cylindrical fuse 14 x 51 40a am 500v ac	1,53		10
C14M50	C14M50	Cylindrical fuse 14 x 51 50a am 400v ac	1,53		10
C14M6	C14M6	Cylindrical fuse 14 x 51 6a am 690v ac	1,35		10
C14M8	C14M8	Cylindrical fuse 14 x 51 8a am 690v ac	1,35		10
C22G10	C22G10	Cylindrical fuse 22 x 58 10a gg 690v ac	2,23		10
C22G100	C22G100	Cylindrical fuse 22 x 58 100a gg 500v ac	2,56		10
C22G12	C22G12	Cylindrical fuse 22 x 58 12a gg 690v ac	2,23		10
C22G125	C22G125	Cylindrical fuse 22 x 58 125a gg 400v ac	2,63		10
C22G16	C22G16	Cylindrical fuse 22 x 58 16a gg 690v ac	2,23		10
C22G2	C22G2	Cylindrical fuse 22 x 58 2a gg 690v ac	2,23		10
C22G20	C22G20	Cylindrical fuse 22 x 58 20a gg 690v ac	2,23		10
C22G25	C22G25	Cylindrical fuse 22 x 58 25a gg 690v ac	2,23		10
C22G32	C22G32	Cylindrical fuse 22 x 58 32a gg 690v ac	2,27		10
C22G4	C22G4	Cylindrical fuse 22 x 58 4a gg 690v ac	2,23		10
C22G40	C22G40	Cylindrical fuse 22 x 58 40a gg 690v ac	2,27		10
C22G50	C22G50	Cylindrical fuse 22 x 58 50a gg 690v ac	2,34		10
C22G6	C22G6	Cylindrical fuse 22 x 58 6a gg 690v ac	2,23		10
C22G63	C22G63	Cylindrical fuse 22 x 58 63a gg 690v ac	2,34		10
C22G8	C22G8	Cylindrical fuse 22 x 58 8a gg 690v ac	2,23		10

Codice	Tipo	Descrizione	Prezzo €	Note	Conf. [pezzi]
C22G80	C22G80	Cylindrical fuse 22 x 58 80a gg 500v ac	2,41		10
C22M10	C22M10	Cylindrical fuse 22 x 58 10a am 690v ac	2,70		10
C22M100	C22M100	Cylindrical fuse 22 x 58 100a am 500v ac	3,16		10
C22M12	C22M12	Cylindrical fuse 22 x 58 12a am 690v ac	2,70		10
C22M125	C22M125	Cylindrical fuse 22 x 58 125a am 400v ac	3,30		10
C22M16	C22M16	Cylindrical fuse 22 x 58 16a am 690v ac	2,70		10
C22M2	C22M2	Cylindrical fuse 22 x 58 2a am 690v ac	2,70		10
C22M20	C22M20	Cylindrical fuse 22 x 58 20a am 690v ac	2,70		10
C22M25	C22M25	Cylindrical fuse 22 x 58 25a am 690v ac	2,70		10
C22M32	C22M32	Cylindrical fuse 22 x 58 32a am 690v ac	2,70		10
C22M4	C22M4	Cylindrical fuse 22 x 58 4a am 690v ac	2,70		10
C22M40	C22M40	Cylindrical fuse 22 x 58 40a am 690v ac	2,81		10
C22M50	C22M50	Cylindrical fuse 22 x 58 50a am 690v ac	2,81		10
C22M6	C22M6	Cylindrical fuse 22 x 58 6a am 690v ac	2,70		10
C22M63	C22M63	Cylindrical fuse 22 x 58 63a am 690v ac	2,81		10
C22M8	C22M8	Cylindrical fuse 22 x 58 8a am 690v ac	2,70		10
C22M80	C22M80	Cylindrical fuse 22 x 58 80a am 500v ac	2,95		10
Basi e accessori per fusibili cilindrici					
10GN01	10GN01	10GN01	0,49		50
10GN02	10GN02	10GN02	1,05		50
16GD27	16GD27	16GD27	0,68		25
16GN02	16GN02	16GN02	0,64		50
20GD27	20GD27	20GD27	0,68		25
20GN02	20GN02	20GN02	0,64		50
25GD27	25GD27	25GD27	0,68		25
25GN02	25GN02	25GN02	0,64		50
2GD27	2GD27	2GD27	0,68		25
2GN01	2GN01	2GN01	0,49		50
2GN02	2GN02	2GN02	1,05		50
35GD33	35GD33	35GD33	1,08		25
35GN02	35GN02	35GN02	0,64		50
4GD27	4GD27	4GD27	0,68		25
4GN01	4GN01	4GN01	0,49		50
50GD33	50GD33	50GD33	1,08		25
50GN02	50GN02	50GN02	0,64		50
63GD33	63GD33	63GD33	1,08		25
6GD27	6GD27	6GD27	0,68		25
6GN01	6GN01	6GN01	0,49		50
AL-D	AL-D	AL-D	0,33		12
C10NL	C10NL	C10NL	0,92		10
C14NL	C14NL	C14NL	1,57		10
C22NL	C22NL	C22NL	2,74		10
C8NL	C8NL	C8NL	0,89		10
CD27	CD27	CD27	1,48		50
CD33	CD33	CD33	2,00		6
CH141B	CH141B	CH141B	15,18		6
CH141BI	CH141BI	CH141BI	21,30		6
CH141BMS	CH141BMS	CH141BMS	31,36		6
CH141BMS-F	CH141BMS-F	CH141BMS-F	31,36		6
CH141BN	CH141BN	CH141BN	33,07		6
CH141BNI	CH141BNI	CH141BNI	38,45		3
CH141BNX	CH141BNX	CH141BNX	16,57		6
CH142B	CH142B	CH142B	31,72		3
CH142BI	CH142BI	CH142BI	43,70		3
CH143B	CH143B	CH143B	49,31		2
CH143BI	CH143BI	CH143BI	69,49		2
CH143BMS	CH143BMS	CH143BMS	72,25		2
CH143BMS-F	CH143BMS-F	CH143BMS-F	72,25		2
CH143BN	CH143BN	CH143BN	66,43		60
CH143BNI	CH143BNI	CH143BNI	101,11		50
CH143BNMS	CH143BNMS	CH143BNMS	88,02		100
CH143BNMS-F	CH143BNMS-F	CH143BNMS-F	89,02		100
CH144B	CH144B	CH144B	69,17		18
CH144BI	CH144BI	CH144BI	94,52		60
CH14-HP	CH14-HP	CH14-HP	0,44		12
CH221B	CH221B	CH221B	32,29		6
CH221BMS	CH221BMS	CH221BMS	44,53		6
CH221BN	CH221BN	CH221BN	79,67		3
CH221BNX	CH221BNX	CH221BNX	64,76		6
CH222B	CH222B	CH222B	79,67		3
CH223B	CH223B	CH223B	115,81		2
CH223BMS	CH223BMS	CH223BMS	134,75		2
CH223BN	CH223BN	CH223BN	162,93		56
CH223DNU	CH223DNU	CH223DNU	76,47	✓	1
CH224B	CH224B	CH224B	161,62		56
CH22IP20	CH22IP20	CH22IP20	3,26		12
CH22LS	CH22LS	CH22LS	3,41		5
CH810-HP	CH810-HP	CH810-HP	0,30		12
CHM1DIU	CHM1DIU	CHM1DIU	3,50		12
CHM1DNIU	CHM1DNIU	CHM1DNIU	7,71		6
CHM1DNS	CHM1DNS	CHM1DNS	5,82		12
CHM1DNU	CHM1DNU	CHM1DNU	6,93		6
CHM1DNXU	CHM1DNXU	CHM1DNXU	3,62		12
CHM1DU	CHM1DU	CHM1DU	2,77		12
CHM2DIU	CHM2DIU	CHM2DIU	7,96		6
CHM2DU	CHM2DU	CHM2DU	6,45		6
CHM3DIU	CHM3DIU	CHM3DIU	12,15		4
CHM3DNIU	CHM3DNIU	CHM3DNIU	16,38		3
CHM3DNS	CHM3DNS	CHM3DNS	17,38		4
CHM3DNU	CHM3DNU	CHM3DNU	14,07		3
CHM3DU	CHM3DU	CHM3DU	9,90		4
CHM4DIU	CHM4DIU	CHM4DIU	36,92		3
CHM4DU	CHM4DU	CHM4DU	29,76		3
CN01	CN01	CN01	1,04		20
CN02	CN02	CN02	1,24		20
D0-GPK	D0-GPK	D0-GPK	31,48		20
D0-SFH	D0-SFH	D0-SFH	0,47		25
FRN01C	FRN01C	FRN01C	4,21		15
FRN02C	FRN02C	FRN02C	5,81		15
SFD27	SFD27	SFD27	6,40		36
SFPRD27	SFPRD27	SFPRD27	5,88		30
SFPRD33	SFPRD33	SFPRD33	8,87		30
SFRD27	SFRD27	SFRD27	7,84		15
SFRD33	SFRD33	SFRD33	12,22		15
TFD27	TFD27	TFD27	27,81		4
TFD33	TFD33	TFD33	46,31		6
TFN01C	TFN01C	TFN01C	11,42		5
TFN02C	TFN02C	TFN02C	13,90		5
TFPCD01	TFPCD01	TFPCD01	1,65		30
TFPCD02	TFPCD02	TFPCD02	1,65		30
TFRD27	TFRD27	TFRD27	26,88		4

Codice	Tipo	Descrizione	Prezzo	Note	Conf.
			€		[pezzi]
TFRD33	TFRD33	TFRD33	46,67		6
TFRN01C	TFRN01C	TFRN01C	19,43		5
TFRN02C	TFRN02C	TFRN02C	23,52		5
Fusibili per il mercato Nord Americano					
BAF-1	BAF-1	Buss midget fuse	9,48		10
BAF-10	BAF-10	Buss midget fuse	8,39		10
BAF-1-1-2	BAF-1-1-2	Buss midget fuse	11,92		10
BAF-12	BAF-12	Buss midget fuse	9,58		10
BAF-1-2	BAF-1-2	Buss midget fuse	11,92		10
BAF-15	BAF-15	Buss midget fuse	8,71		10
BAF-2	BAF-2	Buss midget fuse	9,48		10
BAF-20	BAF-20	Buss midget fuse	8,39		10
BAF-2-1-2	BAF-2-1-2	Buss midget fuse	9,48		10
BAF-25	BAF-25	Buss midget fuse	9,34		10
BAF-3	BAF-3	Buss midget fuse	9,48		10
BAF-30	BAF-30	Buss midget fuse	8,39		10
BAF-4	BAF-4	Buss midget fuse	11,92		10
BAF-5	BAF-5	Buss midget fuse	9,48		10
BAF-6	BAF-6	Buss midget fuse	9,48		10
BAF-7	BAF-7	Buss midget fuse	9,58		10
BAF-8	BAF-8	Buss midget fuse	9,58		10
BAF-9	BAF-9	Buss midget fuse	9,58		10
BBS-1	BBS-1	Buss midget fuse rapido	16,22		10
BBS-10	BBS-10	Buss midget fuse rapido	18,90		10
BBS-1-10	BBS-1-10	Buss midget fuse rapido	20,03		10
BBS-1-1-2	BBS-1-1-2	Buss midget fuse rapido	20,03		10
BBS-12	BBS-12	Buss midget fuse rapido	20,03		10
BBS-1-2	BBS-1-2	Buss midget fuse rapido	20,03		10
BBS-1-4	BBS-1-4	Buss midget fuse rapido	20,03		10
BBS-15	BBS-15	Buss midget fuse rapido	20,03		10
BBS-1-6-10	BBS-1-6-10	Buss midget fuse rapido	20,03		10
BBS-1-8-10	BBS-1-8-10	Buss midget fuse rapido	20,03		10
BBS-2	BBS-2	Buss midget fuse rapido	15,93		10
BBS-20	BBS-20	Buss midget fuse rapido	20,03		10
BBS-2-10	BBS-2-10	Buss midget fuse rapido	20,03		10
BBS-25	BBS-25	Buss midget fuse rapido	20,03		10
BBS-3	BBS-3	Buss midget fuse rapido	15,93		10
BBS-30	BBS-30	Buss midget fuse rapido	20,03		10
BBS-3-4	BBS-3-4	Buss midget fuse rapido	20,03		10
BBS-4	BBS-4	Buss midget fuse rapido	17,94		10
BBS-4-10	BBS-4-10	Buss midget fuse rapido	20,03		10
BBS-5	BBS-5	Buss midget fuse rapido	15,93		10
BBS-6	BBS-6	Buss midget fuse rapido	20,03		10
BBS-6-10	BBS-6-10	Buss midget fuse rapido	20,03		10
BBS-7	BBS-7	Buss midget fuse rapido	20,03		10
BBS-8	BBS-8	Buss midget fuse rapido	20,03		10
BBS-8-10	BBS-8-10	Buss midget fuse rapido	20,03		10
FNM-1	FNM-1	Buss midget fuse	17,26		10
FNM-10	FNM-10	Buss midget fuse	15,77		10
FNM-1-10	FNM-1-10	Buss midget fuse	22,75		10
FNM-1-1-2	FNM-1-1-2	Buss midget fuse	19,22		10
FNM-1-1-4	FNM-1-1-4	Buss midget fuse	20,39		10
FNM-1-1-8	FNM-1-1-8	Buss midget fuse	22,75		10
FNM-12	FNM-12	Buss midget fuse	17,78		10
FNM-1-2	FNM-1-2	Buss midget fuse	18,26		10
FNM-1-4	FNM-1-4	Buss midget fuse	22,75		10
FNM-1-4-10	FNM-1-4-10	Buss midget fuse	21,84		10
FNM-15	FNM-15	Buss midget fuse	15,77		10
FNM-1-6-10	FNM-1-6-10	Buss midget fuse	19,22		10
FNM-1-8-10	FNM-1-8-10	Buss midget fuse	21,03		10
FNM-2	FNM-2	Buss midget fuse	15,77		10
FNM-20	FNM-20	Buss midget fuse	16,48		10
FNM-2-10	FNM-2-10	Buss midget fuse	22,75		10
FNM-2-1-2	FNM-2-1-2	Buss midget fuse	17,78		10
FNM-2-1-4	FNM-2-1-4	Buss midget fuse	20,32		10
FNM-25	FNM-25	Buss midget fuse	18,70		10
FNM-2-8-10	FNM-2-8-10	Buss midget fuse	21,03		10
FNM-3	FNM-3	Buss midget fuse	16,48		10
FNM-30	FNM-30	Buss midget fuse	16,48		10
FNM-3-10	FNM-3-10	Buss midget fuse	22,75		10
FNM-3-1-2	FNM-3-1-2	Buss midget fuse	16,74		10
FNM-3-2-10	FNM-3-2-10	Buss midget fuse	16,74		10
FNM-3-4	FNM-3-4	Buss midget fuse	22,75		10
FNM-35	FNM-35	Buss midget fuse	21,03		10
FNM-4	FNM-4	Buss midget fuse	16,48		10
FNM-40	FNM-40	Buss midget fuse	21,03		10
FNM-4-10	FNM-4-10	Buss midget fuse	22,75		10
FNM-4-1-2	FNM-4-1-2	Buss midget fuse	21,03		10
FNM-5	FNM-5	Buss midget fuse	15,77		10
FNM-5-6-10	FNM-5-6-10	Buss midget fuse	21,03		10
FNM-6	FNM-6	Buss midget fuse	17,78		10
FNM-6-10	FNM-6-10	Buss midget fuse	18,26		10
FNM-6-1-4	FNM-6-1-4	Buss midget fuse	16,74		10
FNM-7	FNM-7	Buss midget fuse	16,74		10
FNM-8	FNM-8	Buss midget fuse	16,48		10
FNM-8-10	FNM-8-10	Buss midget fuse	18,26		10
FNM-9	FNM-9	Buss midget fuse	21,03		10
FNQ-1	FNQ-1	Buss midget fuse	7,62		10
FNQ-10	FNQ-10	Buss midget fuse	7,62		10
FNQ-1-10	FNQ-1-10	Buss midget fuse	56,63		10
FNQ-1-1-2	FNQ-1-1-2	Buss midget fuse	47,70		10
FNQ-1-1-4	FNQ-1-1-4	Buss midget fuse	55,25		10
FNQ-1-1-8	FNQ-1-1-8	Buss midget fuse	59,70		10
FNQ-12	FNQ-12	Buss midget fuse	7,62		10
FNQ-1-2	FNQ-1-2	Buss midget fuse	15,13		10
FNQ-14	FNQ-14	Buss midget fuse	60,92		10
FNQ-1-4	FNQ-1-4	Buss midget fuse	51,50		10
FNQ-15	FNQ-15	Buss midget fuse	7,62		10
FNQ-15-100	FNQ-15-100	Buss midget fuse	59,47		10
FNQ-1-6-10	FNQ-1-6-10	Buss midget fuse	47,70		10
FNQ-1-8	FNQ-1-8	Buss midget fuse	57,08		10
FNQ-2	FNQ-2	Buss midget fuse	7,62		10
FNQ-20	FNQ-20	Buss midget fuse	7,62		10
FNQ-2-10	FNQ-2-10	Buss midget fuse	57,08		10
FNQ-2-1-2	FNQ-2-1-2	Buss midget fuse	47,70		10
FNQ-2-1-4	FNQ-2-1-4	Buss midget fuse	57,38		10
FNQ-25	FNQ-25	Buss midget fuse	7,62		10
FNQ-3	FNQ-3	Buss midget fuse	7,62		10
FNQ-30	FNQ-30	Buss midget fuse	7,62		10
FNQ-3-10	FNQ-3-10	Buss midget fuse	57,08		10

Codice	Tipo	Descrizione	Prezzo €	Note	Conf. [pezzi]
FNQ-3-1-2	FNQ-3-1-2	Buss midget fuse	51,28		10
FNQ-3-16	FNQ-3-16	Buss midget fuse	59,47		10
FNQ-3-2-10	FNQ-3-2-10	Buss midget fuse	7,62		10
FNQ-4	FNQ-4	Buss midget fuse	7,62		10
FNQ-4-10	FNQ-4-10	Buss midget fuse	57,08		10
FNQ-4-1-2	FNQ-4-1-2	Buss midget fuse	55,25		10
FNQ-5	FNQ-5	Buss midget fuse	7,62		10
FNQ-5-6-10	FNQ-5-6-10	Buss midget fuse	55,25		10
FNQ-6	FNQ-6	Buss midget fuse	7,62		10
FNQ-6-10	FNQ-6-10	Buss midget fuse	51,50		10
FNQ-6-1-4	FNQ-6-1-4	Buss midget fuse	58,54		10
FNQ-7	FNQ-7	Buss midget fuse	7,62		10
FNQ-8	FNQ-8	Buss midget fuse	7,62		10
FNQ-8-10	FNQ-8-10	Buss midget fuse	51,50		10
FNQ-9	FNQ-9	Buss midget fuse	58,54		10
FNQ-R-1	FNQ-R-1	Fuse azione ritardata class cc	16,70		10
FNQ-R-10	FNQ-R-10	Fuse azione ritardata class cc	16,70		10
FNQ-R-1-1-2	FNQ-R-1-1-2	Fuse azione ritardata class cc	16,70		10
FNQ-R-1-1-4	FNQ-R-1-1-4	Fuse azione ritardata class cc	16,70		10
FNQ-R-1-1-8	FNQ-R-1-1-8	Fuse azione ritardata class cc	16,70		10
FNQ-R-12	FNQ-R-12	Fuse azione ritardata class cc	16,70		10
FNQ-R-1-2	FNQ-R-1-2	Fuse azione ritardata class cc	36,61		10
FNQ-R-1-3-10	FNQ-R-1-3-10	Fuse azione ritardata class cc	16,70		10
FNQ-R-1-4	FNQ-R-1-4	Fuse azione ritardata class cc	36,61		10
FNQ-R-1-4-10	FNQ-R-1-4-10	Fuse azione ritardata class cc	58,18		10
FNQ-R-15	FNQ-R-15	Fuse azione ritardata class cc	16,70		10
FNQ-R-1-6-10	FNQ-R-1-6-10	Fuse azione ritardata class cc	16,70		10
FNQ-R-17-1-2	FNQ-R-17-1-2	Fuse azione ritardata class cc	16,70		10
FNQ-R-1-8-10	FNQ-R-1-8-10	Fuse azione ritardata class cc	16,70		10
FNQ-R-2	FNQ-R-2	Fuse azione ritardata class cc	16,70		10
FNQ-R-20	FNQ-R-20	Fuse azione ritardata class cc	16,70		10
FNQ-R-2-1-2	FNQ-R-2-1-2	Fuse azione ritardata class cc	16,70		10
FNQ-R-2-1-4	FNQ-R-2-1-4	Fuse azione ritardata class cc	16,70		10
FNQ-R-25	FNQ-R-25	Fuse azione ritardata class cc	16,70		10
FNQ-R-2-8-10	FNQ-R-2-8-10	Fuse azione ritardata class cc	58,18		10
FNQ-R-3	FNQ-R-3	Fuse azione ritardata class cc	16,70		10
FNQ-R-30	FNQ-R-30	Fuse azione ritardata class cc	16,70		10
FNQ-R-3-10	FNQ-R-3-10	Fuse azione ritardata class cc	36,61		10
FNQ-R-3-1-2	FNQ-R-3-1-2	Fuse azione ritardata class cc	16,70		10
FNQ-R-3-2-10	FNQ-R-3-2-10	Fuse azione ritardata class cc	16,70		10
FNQ-R-3-4	FNQ-R-3-4	Fuse azione ritardata class cc	36,61		10
FNQ-R-4	FNQ-R-4	Fuse azione ritardata class cc	16,70		10
FNQ-R-4-10	FNQ-R-4-10	Fuse azione ritardata class cc	36,61		10
FNQ-R-4-1-2	FNQ-R-4-1-2	Fuse azione ritardata class cc	16,70		10
FNQ-R-5	FNQ-R-5	Fuse azione ritardata class cc	16,70		10
FNQ-R-6	FNQ-R-6	Fuse azione ritardata class cc	16,70		10
FNQ-R-6-10	FNQ-R-6-10	Fuse azione ritardata class cc	36,61		10
FNQ-R-6-1-4	FNQ-R-6-1-4	Fuse azione ritardata class cc	16,70		10
FNQ-R-7	FNQ-R-7	Fuse azione ritardata class cc	16,70		10
FNQ-R-7-1-2	FNQ-R-7-1-2	Fuse azione ritardata class cc	16,70		10
FNQ-R-8	FNQ-R-8	Fuse azione ritardata class cc	16,70		10
FNQ-R-8-10	FNQ-R-8-10	Fuse azione ritardata class cc	36,61		10
FNQ-R-9	FNQ-R-9	Fuse azione ritardata class cc	16,70		10
FRN-R-1	FRN-R-1	Fusetron 250v doppio elemento class rk5	11,82		10
FRN-R-10	FRN-R-10	Fusetron 250v doppio elemento class rk5	11,82		10
FRN-R-100	FRN-R-100	Fusetron 250v doppio elemento class rk5	42,63		5
FRN-R-110	FRN-R-110	Fusetron 250v doppio elemento class rk5	203,46		1
FRN-R-1-10	FRN-R-1-10	Fusetron 250v doppio elemento class rk5	31,25		10
FRN-R-1-1-2	FRN-R-1-1-2	Fusetron 250v doppio elemento class rk5	26,48		10
FRN-R-1-1-4	FRN-R-1-1-4	Fusetron 250v doppio elemento class rk5	29,49		10
FRN-R-1-1-8	FRN-R-1-1-8	Fusetron 250v doppio elemento class rk5	31,25		10
FRN-R-12	FRN-R-12	Fusetron 250v doppio elemento class rk5	11,82		10
FRN-R-1-2	FRN-R-1-2	Fusetron 250v doppio elemento class rk5	26,21		10
FRN-R-125	FRN-R-125	Fusetron 250v doppio elemento class rk5	106,48		1
FRN-R-1-4	FRN-R-1-4	Fusetron 250v doppio elemento class rk5	31,25		10
FRN-R-1-4-10	FRN-R-1-4-10	Fusetron 250v doppio elemento class rk5	31,25		10
FRN-R-15	FRN-R-15	Fusetron 250v doppio elemento class rk5	11,82		10
FRN-R-150	FRN-R-150	Fusetron 250v doppio elemento class rk5	106,48		1
FRN-R-1-6-10	FRN-R-1-6-10	Fusetron 250v doppio elemento class rk5	24,76		10
FRN-R-17-1-2	FRN-R-17-1-2	Fusetron 250v doppio elemento class rk5	11,82		10
FRN-R-175	FRN-R-175	Fusetron 250v doppio elemento class rk5	106,48		1
FRN-R-1-8-10	FRN-R-1-8-10	Fusetron 250v doppio elemento class rk5	31,25		10
FRN-R-2	FRN-R-2	Fusetron 250v doppio elemento class rk5	11,82		10
FRN-R-20	FRN-R-20	Fusetron 250v doppio elemento class rk5	11,82		10
FRN-R-200	FRN-R-200	Fusetron 250v doppio elemento class rk5	106,48		1
FRN-R-2-10	FRN-R-2-10	Fusetron 250v doppio elemento class rk5	31,25		10
FRN-R-2-1-2	FRN-R-2-1-2	Fusetron 250v doppio elemento class rk5	11,82		10
FRN-R-2-1-4	FRN-R-2-1-4	Fusetron 250v doppio elemento class rk5	11,82		10
FRN-R-225	FRN-R-225	Fusetron 250v doppio elemento class rk5	312,27		1
FRN-R-25	FRN-R-25	Fusetron 250v doppio elemento class rk5	11,82		10
FRN-R-250	FRN-R-250	Fusetron 250v doppio elemento class rk5	193,34		1
FRN-R-2-8-10	FRN-R-2-8-10	Fusetron 250v doppio elemento class rk5	11,82		10
FRN-R-3	FRN-R-3	Fusetron 250v doppio elemento class rk5	12,44		10
FRN-R-30	FRN-R-30	Fusetron 250v doppio elemento class rk5	11,82		10
FRN-R-300	FRN-R-300	Fusetron 250v doppio elemento class rk5	193,34		1
FRN-R-3-10	FRN-R-3-10	Fusetron 250v doppio elemento class rk5	31,25		10
FRN-R-3-1-2	FRN-R-3-1-2	Fusetron 250v doppio elemento class rk5	14,42		10
FRN-R-3-2-10	FRN-R-3-2-10	Fusetron 250v doppio elemento class rk5	14,42		10
FRN-R-35	FRN-R-35	Fusetron 250v doppio elemento class rk5	16,47		10
FRN-R-350	FRN-R-350	Fusetron 250v doppio elemento class rk5	318,10		1
FRN-R-4	FRN-R-4	Fusetron 250v doppio elemento class rk5	14,42		10
FRN-R-40	FRN-R-40	Fusetron 250v doppio elemento class rk5	16,47		10
FRN-R-400	FRN-R-400	Fusetron 250v doppio elemento class rk5	193,34		1
FRN-R-4-10	FRN-R-4-10	Fusetron 250v doppio elemento class rk5	31,25		10
FRN-R-4-1-2	FRN-R-4-1-2	Fusetron 250v doppio elemento class rk5	14,42		10
FRN-R-45	FRN-R-45	Fusetron 250v doppio elemento class rk5	16,47		10
FRN-R-5	FRN-R-5	Fusetron 250v doppio elemento class rk5	15,40		10
FRN-R-50	FRN-R-50	Fusetron 250v doppio elemento class rk5	16,47		10
FRN-R-5-6-10	FRN-R-5-6-10	Fusetron 250v doppio elemento class rk5	15,40		10
FRN-R-6	FRN-R-6	Fusetron 250v doppio elemento class rk5	13,34		10
FRN-R-60	FRN-R-60	Fusetron 250v doppio elemento class rk5	16,47		10
FRN-R-600	FRN-R-600	Fusetron 250v doppio elemento class rk5	420,54		1
FRN-R-6-10	FRN-R-6-10	Fusetron 250v doppio elemento class rk5	27,67		10
FRN-R-6-1-4	FRN-R-6-1-4	Fusetron 250v doppio elemento class rk5	13,43		10
FRN-R-7	FRN-R-7	Fusetron 250v doppio elemento class rk5	13,34		10
FRN-R-70	FRN-R-70	Fusetron 250v doppio elemento class rk5	64,66		5
FRN-R-7-1-2	FRN-R-7-1-2	Fusetron 250v doppio elemento class rk5	12,44		10
FRN-R-75	FRN-R-75	Fusetron 250v doppio elemento class rk5	97,08		5
FRN-R-8	FRN-R-8	Fusetron 250v doppio elemento class rk5	11,82		10
FRN-R-80	FRN-R-80	Fusetron 250v doppio elemento class rk5	64,66		5
FRN-R-8-10	FRN-R-8-10	Fusetron 250v doppio elemento class rk5	29,49		10
FRN-R-85	FRN-R-85	Fusetron 250v doppio elemento class rk5	78,90		5

Codice	Tipo	Descrizione	Prezzo €	Note	Conf. [pezzi]
FRN-R-9	FRN-R-9	Fusetron 250v doppio elemento class rk5	11,82		10
FRN-R-90	FRN-R-90	Fusetron 250v doppio elemento class rk5	78,90		5
FRS-R-1	FRS-R-1	Fusetron 600v doppio elemento class rk5	18,21		10
FRS-R-10	FRS-R-10	Fusetron 600v doppio elemento class rk5	18,21		10
FRS-R-100	FRS-R-100	Fusetron 600v doppio elemento class rk5	55,46		1
FRS-R-110	FRS-R-110	Fusetron 600v doppio elemento class rk5	110,99		1
FRS-R-1-10	FRS-R-1-10	Fusetron 600v doppio elemento class rk5	61,91		10
FRS-R-1-1-2	FRS-R-1-1-2	Fusetron 600v doppio elemento class rk5	18,21		10
FRS-R-1-1-4	FRS-R-1-1-4	Fusetron 600v doppio elemento class rk5	18,21		10
FRS-R-1-1-8	FRS-R-1-1-8	Fusetron 600v doppio elemento class rk5	18,21		10
FRS-R-12	FRS-R-12	Fusetron 600v doppio elemento class rk5	18,21		10
FRS-R-1-2	FRS-R-1-2	Fusetron 600v doppio elemento class rk5	58,01		10
FRS-R-125	FRS-R-125	Fusetron 600v doppio elemento class rk5	110,99		1
FRS-R-1-4	FRS-R-1-4	Fusetron 600v doppio elemento class rk5	61,91		10
FRS-R-1-4-10	FRS-R-1-4-10	Fusetron 600v doppio elemento class rk5	18,21		10
FRS-R-15	FRS-R-15	Fusetron 600v doppio elemento class rk5	18,21		10
FRS-R-150	FRS-R-150	Fusetron 600v doppio elemento class rk5	110,99		1
FRS-R-1-6-10	FRS-R-1-6-10	Fusetron 600v doppio elemento class rk5	18,21		10
FRS-R-17-1-2	FRS-R-17-1-2	Fusetron 600v doppio elemento class rk5	18,21		10
FRS-R-175	FRS-R-175	Fusetron 600v doppio elemento class rk5	110,99		1
FRS-R-1-8-10	FRS-R-1-8-10	Fusetron 600v doppio elemento class rk5	18,21		10
FRS-R-2	FRS-R-2	Fusetron 600v doppio elemento class rk5	18,21		10
FRS-R-20	FRS-R-20	Fusetron 600v doppio elemento class rk5	18,21		10
FRS-R-200	FRS-R-200	Fusetron 600v doppio elemento class rk5	110,99		1
FRS-R-2-10	FRS-R-2-10	Fusetron 600v doppio elemento class rk5	61,91		10
FRS-R-2-1-2	FRS-R-2-1-2	Fusetron 600v doppio elemento class rk5	18,21		10
FRS-R-2-1-4	FRS-R-2-1-4	Fusetron 600v doppio elemento class rk5	18,21		10
FRS-R-225	FRS-R-225	Fusetron 600v doppio elemento class rk5	220,24		1
FRS-R-25	FRS-R-25	Fusetron 600v doppio elemento class rk5	18,21		10
FRS-R-250	FRS-R-250	Fusetron 600v doppio elemento class rk5	220,24		1
FRS-R-2-8-10	FRS-R-2-8-10	Fusetron 600v doppio elemento class rk5	18,21		10
FRS-R-3	FRS-R-3	Fusetron 600v doppio elemento class rk5	18,21		10
FRS-R-30	FRS-R-30	Fusetron 600v doppio elemento class rk5	18,21		10
FRS-R-300	FRS-R-300	Fusetron 600v doppio elemento class rk5	220,24		1
FRS-R-3-1-2	FRS-R-3-1-2	Fusetron 600v doppio elemento class rk5	18,21		10
FRS-R-3-2-10	FRS-R-3-2-10	Fusetron 600v doppio elemento class rk5	18,21		10
FRS-R-35	FRS-R-35	Fusetron 600v doppio elemento class rk5	26,62		10
FRS-R-350	FRS-R-350	Fusetron 600v doppio elemento class rk5	220,24		1
FRS-R-4	FRS-R-4	Fusetron 600v doppio elemento class rk5	18,21		10
FRS-R-40	FRS-R-40	Fusetron 600v doppio elemento class rk5	26,62		10
FRS-R-400	FRS-R-400	Fusetron 600v doppio elemento class rk5	220,24		1
FRS-R-4-1-2	FRS-R-4-1-2	Fusetron 600v doppio elemento class rk5	18,21		10
FRS-R-45	FRS-R-45	Fusetron 600v doppio elemento class rk5	26,62		10
FRS-R-450	FRS-R-450	Fusetron 600v doppio elemento class rk5	318,94		1
FRS-R-5	FRS-R-5	Fusetron 600v doppio elemento class rk5	18,21		10
FRS-R-50	FRS-R-50	Fusetron 600v doppio elemento class rk5	26,62		10
FRS-R-500	FRS-R-500	Fusetron 600v doppio elemento class rk5	318,94		1
FRS-R-5-6-10	FRS-R-5-6-10	Fusetron 600v doppio elemento class rk5	18,21		10
FRS-R-6	FRS-R-6	Fusetron 600v doppio elemento class rk5	18,21		10
FRS-R-60	FRS-R-60	Fusetron 600v doppio elemento class rk5	26,62		10
FRS-R-600	FRS-R-600	Fusetron 600v doppio elemento class rk5	318,94		1
FRS-R-6-10	FRS-R-6-10	Fusetron 600v doppio elemento class rk5	58,01		10
FRS-R-6-1-4	FRS-R-6-1-4	Fusetron 600v doppio elemento class rk5	18,21		10
FRS-R-7	FRS-R-7	Fusetron 600v doppio elemento class rk5	18,21		10
FRS-R-70	FRS-R-70	Fusetron 600v doppio elemento class rk5	55,46		1
FRS-R-7-1-2	FRS-R-7-1-2	Fusetron 600v doppio elemento class rk5	18,21		10
FRS-R-75	FRS-R-75	Fusetron 600v doppio elemento class rk5	55,46		1
FRS-R-8	FRS-R-8	Fusetron 600v doppio elemento class rk5	18,21		10
FRS-R-80	FRS-R-80	Fusetron 600v doppio elemento class rk5	55,46		1
FRS-R-8-10	FRS-R-8-10	Fusetron 600v doppio elemento class rk5	58,01		10
FRS-R-9	FRS-R-9	Fusetron 600v doppio elemento class rk5	18,21		10
FRS-R-90	FRS-R-90	Fusetron 600v doppio elemento class rk5	55,46		1
JJS-1	JJS-1	Tron fuse azione rapida class t	47,76		10
JJS-10	JJS-10	Tron fuse azione rapida class t	25,21		10
JJS-100	JJS-100	Tron fuse azione rapida class t	1.270,04		5
JJS-110	JJS-110	Tron fuse azione rapida class t	137,17		1
JJS-125	JJS-125	Tron fuse azione rapida class t	81,35		1
JJS-15	JJS-15	Tron fuse azione rapida class t	25,21		10
JJS-150	JJS-150	Tron fuse azione rapida class t	81,35		1
JJS-175	JJS-175	Tron fuse azione rapida class t	137,17		1
JJS-2	JJS-2	Tron fuse azione rapida class t	49,92		10
JJS-20	JJS-20	Tron fuse azione rapida class t	25,21		10
JJS-200	JJS-200	Tron fuse azione rapida class t	138,91		1
JJS-225	JJS-225	Tron fuse azione rapida class t	321,26		1
JJS-25	JJS-25	Tron fuse azione rapida class t	25,21		10
JJS-250	JJS-250	Tron fuse azione rapida class t	308,10		1
JJS-3	JJS-3	Tron fuse azione rapida class t	47,76		10
JJS-30	JJS-30	Tron fuse azione rapida class t	25,21		10
JJS-300	JJS-300	Tron fuse azione rapida class t	336,04		1
JJS-35	JJS-35	Tron fuse azione rapida class t	63,32		10
JJS-350	JJS-350	Tron fuse azione rapida class t	359,30		1
JJS-40	JJS-40	Tron fuse azione rapida class t	38,10		10
JJS-400	JJS-400	Tron fuse azione rapida class t	360,63		1
JJS-45	JJS-45	Tron fuse azione rapida class t	38,10		10
JJS-450	JJS-450	Tron fuse azione rapida class t	707,62		1
JJS-50	JJS-50	Tron fuse azione rapida class t	38,10		10
JJS-500	JJS-500	Tron fuse azione rapida class t	545,93		1
JJS-6	JJS-6	Tron fuse azione rapida class t	25,21		10
JJS-60	JJS-60	Tron fuse azione rapida class t	55,90		10
JJS-600	JJS-600	Tron fuse azione rapida class t	523,39		1
JJS-70	JJS-70	Tron fuse azione rapida class t	57,58		5
JJS-80	JJS-80	Tron fuse azione rapida class t	67,02		5
JJS-800	JJS-800	Tron fuse azione rapida class t	634,44		1
JJS-90	JJS-90	Tron fuse azione rapida class t	97,04		5
JKS-1	JKS-1	Limitron fuse azione rapida class j	36,18		10
JKS-10	JKS-10	Limitron fuse azione rapida class j	36,18		10
JKS-100	JKS-100	Limitron fuse azione rapida class j	85,90		1
JKS-110	JKS-110	Limitron fuse azione rapida class j	123,88		1
JKS-12	JKS-12	Limitron fuse azione rapida class j	36,18		10
JKS-125	JKS-125	Limitron fuse azione rapida class j	123,88		1
JKS-15	JKS-15	Limitron fuse azione rapida class j	36,18		10
JKS-150	JKS-150	Limitron fuse azione rapida class j	123,88		1
JKS-175	JKS-175	Limitron fuse azione rapida class j	123,88		1
JKS-2	JKS-2	Limitron fuse azione rapida class j	36,18		10
JKS-20	JKS-20	Limitron fuse azione rapida class j	36,18		10
JKS-200	JKS-200	Limitron fuse azione rapida class j	123,88		1
JKS-225	JKS-225	Limitron fuse azione rapida class j	252,19		1
JKS-25	JKS-25	Limitron fuse azione rapida class j	36,18		10
JKS-250	JKS-250	Limitron fuse azione rapida class j	252,19		1
JKS-3	JKS-3	Limitron fuse azione rapida class j	36,18		10
JKS-30	JKS-30	Limitron fuse azione rapida class j	36,18		10
JKS-300	JKS-300	Limitron fuse azione rapida class j	252,19		1

Codice	Tipo	Descrizione	Prezzo	Note	Conf.
			€		[pezzi]
JKS-35	JKS-35	Limitron fuse azione rapida class j	52,51		10
JKS-350	JKS-350	Limitron fuse azione rapida class j	252,19		1
JKS-4	JKS-4	Limitron fuse azione rapida class j	36,18		10
JKS-40	JKS-40	Limitron fuse azione rapida class j	52,51		10
JKS-400	JKS-400	Limitron fuse azione rapida class j	252,19		1
JKS-45	JKS-45	Limitron fuse azione rapida class j	52,51		10
JKS-450	JKS-450	Limitron fuse azione rapida class j	384,66		1
JKS-5	JKS-5	Limitron fuse azione rapida class j	36,18		10
JKS-50	JKS-50	Limitron fuse azione rapida class j	52,51		10
JKS-500	JKS-500	Limitron fuse azione rapida class j	384,66		1
JKS-6	JKS-6	Limitron fuse azione rapida class j	36,18		10
JKS-60	JKS-60	Limitron fuse azione rapida class j	52,51		10
JKS-600	JKS-600	Limitron fuse azione rapida class j	384,66		1
JKS-70	JKS-70	Limitron fuse azione rapida class j	85,90		1
JKS-8	JKS-8	Limitron fuse azione rapida class j	36,18		10
JKS-80	JKS-80	Limitron fuse azione rapida class j	85,90		1
JKS-90	JKS-90	Limitron fuse azione rapida class j	85,90		1
KTK-1	KTK-1	Limitron fuse azione rapida	37,60		10
KTK-10	KTK-10	Limitron fuse azione rapida	37,60		10
KTK-1-10	KTK-1-10	Limitron fuse azione rapida	47,16		10
KTK-1-1-2	KTK-1-1-2	Limitron fuse azione rapida	40,77		10
KTK-1-1-4	KTK-1-1-4	Limitron fuse azione rapida	48,76		10
KTK-12	KTK-12	Limitron fuse azione rapida	44,11		10
KTK-1-2	KTK-1-2	Limitron fuse azione rapida	40,38		10
KTK-1-4	KTK-1-4	Limitron fuse azione rapida	41,53		10
KTK-15	KTK-15	Limitron fuse azione rapida	37,60		10
KTK-1-8	KTK-1-8	Limitron fuse azione rapida	49,23		10
KTK-2	KTK-2	Limitron fuse azione rapida	37,60		10
KTK-20	KTK-20	Limitron fuse azione rapida	37,71		10
KTK-2-10	KTK-2-10	Limitron fuse azione rapida	49,23		10
KTK-2-1-2	KTK-2-1-2	Limitron fuse azione rapida	46,71		10
KTK-25	KTK-25	Limitron fuse azione rapida	37,71		10
KTK-3	KTK-3	Limitron fuse azione rapida	37,60		10
KTK-30	KTK-30	Limitron fuse azione rapida	37,71		10
KTK-3-10	KTK-3-10	Limitron fuse azione rapida	49,23		10
KTK-3-1-2	KTK-3-1-2	Limitron fuse azione rapida	48,76		10
KTK-3-4	KTK-3-4	Limitron fuse azione rapida	44,19		10
KTK-4	KTK-4	Limitron fuse azione rapida	38,31		10
KTK-4-10	KTK-4-10	Limitron fuse azione rapida	49,23		10
KTK-5	KTK-5	Limitron fuse azione rapida	37,60		10
KTK-6	KTK-6	Limitron fuse azione rapida	36,56		10
KTK-6-10	KTK-6-10	Limitron fuse azione rapida	48,76		10
KTK-7	KTK-7	Limitron fuse azione rapida	44,19		10
KTK-7-1-2	KTK-7-1-2	Limitron fuse azione rapida	48,76		10
KTK-8	KTK-8	Limitron fuse azione rapida	38,31		10
KTK-9	KTK-9	Limitron fuse azione rapida	48,76		10
KTK-R-1	KTK-R-1	Fuse azione rapida class cc	19,14		10
KTK-R-10	KTK-R-10	Fuse azione rapida class cc	19,14		10
KTK-R-1-10	KTK-R-1-10	Fuse azione rapida class cc	19,14		10
KTK-R-1-1-2	KTK-R-1-1-2	Fuse azione rapida class cc	19,14		10
KTK-R-12	KTK-R-12	Fuse azione rapida class cc	19,14		10
KTK-R-1-2	KTK-R-1-2	Fuse azione rapida class cc	26,82		10
KTK-R-1-4	KTK-R-1-4	Fuse azione rapida class cc	26,82		10
KTK-R-15	KTK-R-15	Fuse azione rapida class cc	19,14		10
KTK-R-1-8	KTK-R-1-8	Fuse azione rapida class cc	26,82		10
KTK-R-2	KTK-R-2	Fuse azione rapida class cc	19,14		10
KTK-R-20	KTK-R-20	Fuse azione rapida class cc	19,14		10
KTK-R-2-10	KTK-R-2-10	Fuse azione rapida class cc	71,13		10
KTK-R-2-1-2	KTK-R-2-1-2	Fuse azione rapida class cc	19,14		10
KTK-R-25	KTK-R-25	Fuse azione rapida class cc	19,14		10
KTK-R-3	KTK-R-3	Fuse azione rapida class cc	19,14		10
KTK-R-30	KTK-R-30	Fuse azione rapida class cc	19,14		10
KTK-R-3-10	KTK-R-3-10	Fuse azione rapida class cc	26,82		10
KTK-R-3-1-2	KTK-R-3-1-2	Fuse azione rapida class cc	19,14		10
KTK-R-3-4	KTK-R-3-4	Fuse azione rapida class cc	26,82		10
KTK-R-4	KTK-R-4	Fuse azione rapida class cc	19,14		10
KTK-R-4-10	KTK-R-4-10	Fuse azione rapida class cc	26,82		10
KTK-R-5	KTK-R-5	Fuse azione rapida class cc	19,14		10
KTK-R-6	KTK-R-6	Fuse azione rapida class cc	19,14		10
KTK-R-6-10	KTK-R-6-10	Fuse azione rapida class cc	26,82		10
KTK-R-7	KTK-R-7	Fuse azione rapida class cc	19,14		10
KTK-R-8	KTK-R-8	Fuse azione rapida class cc	19,14		10
KTK-R-9	KTK-R-9	Fuse azione rapida class cc	19,14		10
LP-CC-1	LP-CC-1	Low peak cc azione ritardata	19,65		10
LP-CC-10	LP-CC-10	Low peak cc azione ritardata	18,22		10
LP-CC-1-1-2	LP-CC-1-1-2	Low peak cc azione ritardata	19,65		10
LP-CC-1-1-4	LP-CC-1-1-4	Low peak cc azione ritardata	20,98		10
LP-CC-1-1-8	LP-CC-1-1-8	Low peak cc azione ritardata	56,90		10
LP-CC-12	LP-CC-12	Low peak cc azione ritardata	18,22		10
LP-CC-1-2	LP-CC-1-2	Low peak cc azione ritardata	20,98		10
LP-CC-1-4-10	LP-CC-1-4-10	Low peak cc azione ritardata	56,90		10
LP-CC-15	LP-CC-15	Low peak cc azione ritardata	18,22		10
LP-CC-1-6-10	LP-CC-1-6-10	Low peak cc azione ritardata	19,65		10
LP-CC-1-8-10	LP-CC-1-8-10	Low peak cc azione ritardata	19,65		10
LP-CC-2	LP-CC-2	Low peak cc azione ritardata	19,65		10
LP-CC-20	LP-CC-20	Low peak cc azione ritardata	18,22		10
LP-CC-2-1-2	LP-CC-2-1-2	Low peak cc azione ritardata	20,98		10
LP-CC-2-1-4	LP-CC-2-1-4	Low peak cc azione ritardata	20,98		10
LP-CC-25	LP-CC-25	Low peak cc azione ritardata	18,22		10
LP-CC-2-8-10	LP-CC-2-8-10	Low peak cc azione ritardata	56,90		10
LP-CC-3	LP-CC-3	Low peak cc azione ritardata	18,22		10
LP-CC-30	LP-CC-30	Low peak cc azione ritardata	18,22		10
LP-CC-3-1-2	LP-CC-3-1-2	Low peak cc azione ritardata	18,22		10
LP-CC-3-2-10	LP-CC-3-2-10	Low peak cc azione ritardata	20,98		10
LP-CC-4	LP-CC-4	Low peak cc azione ritardata	18,22		10
LP-CC-4-1-2	LP-CC-4-1-2	Low peak cc azione ritardata	18,22		10
LP-CC-5	LP-CC-5	Low peak cc azione ritardata	18,22		10
LP-CC-5-6-10	LP-CC-5-6-10	Low peak cc azione ritardata	20,98		10
LP-CC-6	LP-CC-6	Low peak cc azione ritardata	18,22		10
LP-CC-6-10	LP-CC-6-10	Low peak cc azione ritardata	20,98		10
LP-CC-6-1-4	LP-CC-6-1-4	Low peak cc azione ritardata	18,22		10
LP-CC-7	LP-CC-7	Low peak cc azione ritardata	18,22		10
LP-CC-7-1-2	LP-CC-7-1-2	Low peak cc azione ritardata	18,22		10
LP-CC-8	LP-CC-8	Low peak cc azione ritardata	18,22		10
LP-CC-8-10	LP-CC-8-10	Low peak cc azione ritardata	20,98		10
LP-CC-9	LP-CC-9	Low peak cc azione ritardata	18,22		10
LPJ-100SP	LPJ-100SP	Low-peak class j azione ritardata	76,73		1
LPJ-10SP	LPJ-10SP	Low-peak class j azione ritardata	22,42		10
LPJ-110SP	LPJ-110SP	Low-peak class j azione ritardata	130,32		1
LPJ-1-1-4SP	LPJ-1-1-4SP	Low-peak class j azione ritardata	22,42		10
LPJ-125SP	LPJ-125SP	Low-peak class j azione ritardata	127,74		1
LPJ-12SP	LPJ-12SP	Low-peak class j azione ritardata	22,42		10

Codice	Tipo	Descrizione	Prezzo €	Note	Conf. [pezzi]
LPJ-150SP	LPJ-150SP	Low-peak class j azione ritardata	127,74		1
LPJ-15SP	LPJ-15SP	Low-peak class j azione ritardata	22,42		10
LPJ-1-6-10SP	LPJ-1-6-10SP	Low-peak class j azione ritardata	22,42		10
LPJ-17-1-2SP	LPJ-17-1-2SP	Low-peak class j azione ritardata	22,42		10
LPJ-175SP	LPJ-175SP	Low-peak class j azione ritardata	127,74		1
LPJ-1-8-10SP	LPJ-1-8-10SP	Low-peak class j azione ritardata	22,42		10
LPJ-1SP	LPJ-1SP	Low-peak class j azione ritardata	22,42		10
LPJ-200SP	LPJ-200SP	Low-peak class j azione ritardata	122,65		1
LPJ-20SP	LPJ-20SP	Low-peak class j azione ritardata	22,42		10
LPJ-2-1-2SP	LPJ-2-1-2SP	Low-peak class j azione ritardata	22,42		10
LPJ-2-1-4SP	LPJ-2-1-4SP	Low-peak class j azione ritardata	22,42		10
LPJ-225SP	LPJ-225SP	Low-peak class j azione ritardata	260,64		1
LPJ-250SP	LPJ-250SP	Low-peak class j azione ritardata	260,64		1
LPJ-25SP	LPJ-25SP	Low-peak class j azione ritardata	22,42		10
LPJ-2-8-10SP	LPJ-2-8-10SP	Low-peak class j azione ritardata	22,42		10
LPJ-2SP	LPJ-2SP	Low-peak class j azione ritardata	22,42		10
LPJ-300SP	LPJ-300SP	Low-peak class j azione ritardata	260,64		1
LPJ-30SP	LPJ-30SP	Low-peak class j azione ritardata	22,42		10
LPJ-3-1-2SP	LPJ-3-1-2SP	Low-peak class j azione ritardata	22,42		10
LPJ-3-2-10SP	LPJ-3-2-10SP	Low-peak class j azione ritardata	22,42		10
LPJ-350SP	LPJ-350SP	Low-peak class j azione ritardata	260,64		1
LPJ-35SP	LPJ-35SP	Low-peak class j azione ritardata	30,02		10
LPJ-3SP	LPJ-3SP	Low-peak class j azione ritardata	22,42		10
LPJ-400SP	LPJ-400SP	Low-peak class j azione ritardata	260,64		1
LPJ-40SP	LPJ-40SP	Low-peak class j azione ritardata	30,02		10
LPJ-4-1-2SP	LPJ-4-1-2SP	Low-peak class j azione ritardata	22,42		10
LPJ-450SP	LPJ-450SP	Low-peak class j azione ritardata	357,64		1
LPJ-45SP	LPJ-45SP	Low-peak class j azione ritardata	30,02		10
LPJ-4SP	LPJ-4SP	Low-peak class j azione ritardata	22,42		10
LPJ-500SP	LPJ-500SP	Low-peak class j azione ritardata	357,64		1
LPJ-50SP	LPJ-50SP	Low-peak class j azione ritardata	30,02		10
LPJ-5-6-10SP	LPJ-5-6-10SP	Low-peak class j azione ritardata	22,42		10
LPJ-5SP	LPJ-5SP	Low-peak class j azione ritardata	22,42		10
LPJ-600SP	LPJ-600SP	Low-peak class j azione ritardata	357,64		1
LPJ-60SP	LPJ-60SP	Low-peak class j azione ritardata	30,02		10
LPJ-6SP	LPJ-6SP	Low-peak class j azione ritardata	22,42		10
LPJ-70SP	LPJ-70SP	Low-peak class j azione ritardata	76,73		1
LPJ-7SP	LPJ-7SP	Low-peak class j azione ritardata	22,42		10
LPJ-80SP	LPJ-80SP	Low-peak class j azione ritardata	76,73		1
LPJ-8SP	LPJ-8SP	Low-peak class j azione ritardata	22,42		10
LPJ-90SP	LPJ-90SP	Low-peak class j azione ritardata	76,73		1
LPJ-9SP	LPJ-9SP	Low-peak class j azione ritardata	22,42		10
SC-1	SC-1	Buss sc fuse class g	20,88		10
SC-10	SC-10	Buss sc fuse class g	19,54		10
SC-1-1-2	SC-1-1-2	Buss sc fuse class g	23,26		10
SC-12	SC-12	Buss sc fuse class g	14,37		10
SC-1-2	SC-1-2	Buss sc fuse class g	23,26		10
SC-15	SC-15	Buss sc fuse class g	14,37		10
SC-2	SC-2	Buss sc fuse class g	20,88		10
SC-20	SC-20	Buss sc fuse class g	15,17		10
SC-25	SC-25	Buss sc fuse class g	34,63		10
SC-3	SC-3	Buss sc fuse class g	20,88		10
SC-35	SC-35	Buss sc fuse class g	32,05		10
SC-4	SC-4	Buss sc fuse class g	20,53		10
SC-40	SC-40	Buss sc fuse class g	29,93		10
SC-45	SC-45	Buss sc fuse class g	33,82		10
SC-5	SC-5	Buss sc fuse class g	19,54		10
SC-6	SC-6	Buss sc fuse class g	19,54		10
SC-60	SC-60	Buss sc fuse class g	29,18		10
SC-8	SC-8	Buss sc fuse class g	23,26		10
TCF10	TCF10	Cubefuse 10 amp	171,32		12
TCF100	TCF100	Cubefuse 100 amp	566,97		6
TCF15	TCF15	Cubefuse 15 amp	171,32		12
TCF17-1-2	TCF17-1-2	Cubefuse 17-1/2 amp	171,32		12
TCF20	TCF20	Cubefuse 20 amp	171,32		12
TCF25	TCF25	Cubefuse 25 amp	171,32		12
TCF30	TCF30	Cubefuse 30 amp	171,32		12
TCF35	TCF35	Cubefuse 35 amp	271,48		12
TCF40	TCF40	Cubefuse 40 amp	271,48		12
TCF45	TCF45	Cubefuse 45 amp	271,48		12
TCF50	TCF50	Cubefuse 50 amp	271,48		12
TCF6	TCF6	Cubefuse 6 amp	171,32		12
TCF60	TCF60	Cubefuse 60 amp	271,48		12
TCF70	TCF70	Cubefuse 70 amp	566,97		6
TCF80	TCF80	Cubefuse 80 amp	566,97		6
TCF90	TCF90	Cubefuse 90 amp	566,97		6
Basi e accessori per fusibili per il mercato Nord Americano					
ANL-100	ANL-100	Anl current limiter fuse - 100 amp	79,89		5
ANL-125	ANL-125	Anl current limiter fuse - 125 amp	88,40		5
ANL-130	ANL-130	Anl current limiter fuse - 130 amp	87,05		5
ANL-150	ANL-150	Anl current limiter fuse - 150 amp	79,89		5
ANL-175	ANL-175	Anl current limiter fuse - 175 amp	87,05		5
ANL-200	ANL-200	Anl current limiter fuse - 200 amp	79,89		5
ANL-225	ANL-225	Buss aircraft limiter	87,05		5
ANL-250	ANL-250	Anl current limiter fuse - 250 amp	83,64		5
ANL-275	ANL-275	Anl current limiter fuse - 275 amp	83,64		5
ANL-300	ANL-300	Anl current limiter fuse - 300 amp	88,40		5
ANL-325	ANL-325	Anl current limiter fuse - 325 amp	83,64		5
ANL-35	ANL-35	Anl current limiter fuse - 35 amp	87,05		5
ANL-350	ANL-350	Anl current limiter fuse - 350 amp	88,40		5
ANL-40	ANL-40	Anl current limiter fuse - 40 amp	87,05		5
ANL-400	ANL-400	Anl current limiter fuse - 400 amp	87,05		5
ANL-50	ANL-50	Anl current limiter fuse - 50 amp	87,05		5
ANL-500	ANL-500	Anl current limiter fuse - 500 amp	83,64		5
ANL-60	ANL-60	Anl current limiter fuse - 60 amp	87,05		5
ANL-600	ANL-600	Buss aircraft limiter	154,08		5
ANL-675	ANL-675	Buss aircraft limiter	154,08		5
ANL-750	ANL-750	Buss aircraft limiter	154,08		5
ANL-80	ANL-80	Anl current limiter fuse - 80 amp	83,64		5
BH-0111	BH-0111	Modular block	204,41		1
BH-1131	BH-1131	Modular block	275,23		1
BH-1133	BH-1133	Modular block	275,23		1
BH-2033	BH-2033	Modular block	516,89		1
BH-3145	BH-3145	Modular block	423,44		10
CCP-1-30CC	CCP-1-30CC	Compact circuit protector 1pole class cc	45,06		6
CCP-1-30M	CCP-1-30M	Comp circuit protec 1pole 10x38mm midget	45,06		6
CCP-1-DCC	CCP-1-DCC	Compact circuit protec 1pole class cc dc	51,08		12
CCP-1-DCM	CCP-1-DCM	Comp circ protec 1pole 10x38mm dc midget	51,08		12
CCP-2-30CC	CCP-2-30CC	Compact circuit protector 2pole class cc	93,99		6
CCP-2-30M	CCP-2-30M	Comp circuit protec 2pole 10x38mm midget	93,99		6
CCP-3-30CC	CCP-3-30CC	Compact circuit protector 3pole class cc	147,23		3

Codice	Tipo	Descrizione	Prezzo €	Note	Conf. [pezzi]
CCP-3-30M	CCP-3-30M	Comp circuit protec 3pole 10x38mm midget	147,23		2
CCP-AUX	CCP-AUX	Compact circuit protec no/nc aux contact	23,66		1
CCP-PLC-IND	CCP-PLC-IND	Ccp 3 phase - plc remote fuse indication	84,86		12
CHCC1DIU	CHCC1DIU	1p 10x38mfh30a 600v class cc-indicator	12,02		12
CHCC1DU	CHCC1DU	1pole 30a 600v mfh for 10x38 class cc	7,59		12
CHCC2DIU	CHCC2DIU	2p 10x38mfh 30a 600v class cc-indicator	24,15		6
CHCC2DU	CHCC2DU	2pole 30a 600v mfh for 10x38 class cc	16,57		6
CHCC3DIU	CHCC3DIU	3p 10x38 mfh 30a 600v class cc-indicator	36,15		4
CHCC3DU	CHCC3DU	3pole 30a 600v mfh for 10x38 class cc	24,89		4
CHM1DIU	CHM1DIU	1p 10x38mfh30a 600vmidget-indicator/neu	3,50		12
CHM1DNIU	CHM1DNIU	1p 10x38mfh30a 600v midget-indicator	7,71		6
CHM1DNS	CHM1DNS	Ind.fuseholder 10x38mm8 32a 690v	5,82		12
CHM1DNU	CHM1DNU	1p&neutral 10x38mfh30a 600v for midget	6,93		6
CHM1DNXU	CHM1DNXU	10x38mfh neutral	3,62		12
CHM1DU	CHM1DU	Fuse holder 10 3x38 1p	2,77		12
CHM2DIU	CHM2DIU	2p 10x38mfh30a 600v midget - indicator	7,96		6
CHM2DU	CHM2DU	2pole 30a 600v mfh for 10x38 midget fuse	6,45		6
CHM3DIU	CHM3DIU	3p 10x38mfh30a 600v midget - indicator	12,15		4
CHM3DNIU	CHM3DNIU	3p 10x38mfh30a 600v midget-indicator/neu	16,38		3
CHM3DNS	CHM3DNS	Ind.fuseholder 10x38mm 32a 690v	17,38		4
CHM3DNU	CHM3DNU	3p&neutral 30a 600v mfh for 10x38 midget	14,07		3
CHM3DU	CHM3DU	3pole 30a 600v mfh for 10x38 midget fuse	9,90		4
CHM4DIU	CHM4DIU	4p 10x38mfh30a 600v midget withindicator	36,92		3
CHM4DU	CHM4DU	4pole 30a 600v mfh for 10x38 midget fuse	29,76		3
CH142DU	CH142DU	2 pole 14x51 mfh	30,30		3
CH141DU	CH141DU	1 pole 14x51 mfh	15,15		6
JT60030	JT60030	J 30a touchsafe holder	47,19		12
JT60060	JT60060	J' 60a touchsafe holder	59,84		12
JTN60030	JTN60030	J 30a touchsafe holder	58,84		12
JTN60060	JTN60060	J' 60a touchsafe holder	72,11		12
TCFH100N	TCFH100N	Cubfuse 100 amp holder high profile	80,25		6
TCFH30N	TCFH30N	Cubefuse holder 30 amp	45,31		12
TCFH60N	TCFH60N	Cubefuse holder 60 amp	64,18		12
HM25030-1QR	HM25030-1QR	Portafusibile, classe h, 250v 30a, 1 pole	26,17		12
HM25030-1SR	HM25030-1SR	Portafusibile, classe h, 250v 30a, 1 pole	26,14		12
HM25030-2CR	HM25030-2CR	Portafusibile, classe h, 250v 30a, 2 pole	73,93		6
HM25030-2PR	HM25030-2PR	Portafusibile, classe h, 250v 30a, 2 pole	57,02		6
HM25030-2QR	HM25030-2QR	Portafusibile, classe h, 250v 30a, 2 pole	44,46		6
HM25030-2SR	HM25030-2SR	Portafusibile, classe h, 250v 30a, 2 pole	43,89		6
HM25030-3CR	HM25030-3CR	Portafusibile, classe h, 250v 30a, 3 pole	105,02		6
HM25030-3PR	HM25030-3PR	Portafusibile, classe h, 250v 30a, 3 pole	78,20		4
HM25030-3QR	HM25030-3QR	Portafusibile, classe h, 250v 30a, 3 pole	65,39		4
HM25030-3SR	HM25030-3SR	Portafusibile, classe h, 250v 30a, 3 pole	63,01		4
HM25060-1CR	HM25060-1CR	Portafusibile, classe h, 250v 60a, 1 pole	50,35		12
HM25060-2CR	HM25060-2CR	Portafusibile, classe h, 250v 60a, 2 pole	93,05		6
HM25060-3CR	HM25060-3CR	Portafusibile, classe h, 250v 60a, 3 pole	128,32		4
HM25100-1CR	HM25100-1CR	Portafusibile 100 amp class h 250v - 1 pole	107,18		12
HM25100-2CR	HM25100-2CR	Portafusibile 100 amp class h 250v - 2 pole	179,48		6
HM25100-3CR	HM25100-3CR	Portafusibile 100 amp class h 250v - 3 pole	253,43		4
HM25200-1CR	HM25200-1CR	Portafusibile200 amp class h 250v - 1 pole	258,07		1
HM25200-2CR	HM25200-2CR	Portafusibile 200 amp class h 250v - 2 pole	506,05		6
HM25200-3CR	HM25200-3CR	Portafusibile 200 amp class h 250v - 3 pole	824,14		1
HM25400-1CR	HM25400-1CR	Portafusibile	649,87		1
HM25400-2CR	HM25400-2CR	Portafusibile	1.299,72		1
HM25400-3CR	HM25400-3CR	Portafusibile	1.949,60		1
HM25600-1CR	HM25600-1CR	600 amp class h portafusibile 250v - 1 pole	1.268,27		3
HM25600-2CR	HM25600-2CR	600 amp class h portafusibile 250v - 2 pole	2.486,80		1
HM25600-3CR	HM25600-3CR	600 amp class h portafusibile 250v - 3pole	3.684,81		1
HM60030-1CR	HM60030-1CR	Portafusibile, class h, 600v 30a, 1 pole	60,67		12
HM60030-1PR	HM60030-1PR	Portafusibile, class h, 600v 30a, 1 pole	59,20		12
HM60030-1SR	HM60030-1SR	Portafusibile, class h, 600v 30a, 1 pole	59,20		12
HM60030-2CR	HM60030-2CR	Portafusibile, class h, 600v 30a, 2 pole	104,48		6
HM60030-2PR	HM60030-2PR	Portafusibile, class h, 600v 30a, 2 pole	96,80		6
HM60030-2SR	HM60030-2SR	Portafusibile, class h, 600v 30a, 2 pole	93,63		6
HM60030-3CR	HM60030-3CR	Portafusibile, class h, 600v 30a, 3 pole	131,80		4
HM60030-3PR	HM60030-3PR	Portafusibile, class h, 600v 30a, 3 pole	121,54		4
HM60030-3SR	HM60030-3SR	Portafusibile, class h, 600v 30a, 3 pole	118,60		4
HM60060-1CR	HM60060-1CR	Portafusibile, class h, 600v 60a, 1 pole	73,16		12
HM60060-2CR	HM60060-2CR	Portafusibile, class h, 600v 60a, 2 pole	120,64		6
HM60060-3CR	HM60060-3CR	Portafusibile, class h, 600v 60a, 3 pole	151,93		4
HM60100-1CR	HM60100-1CR	100 amp class h portafusibile 600v -1 pole	119,82		12
HM60200-2CR	HM60200-2CR	200 amp class h portafusibile 600v - 2 pole	457,55		6
HM60200-3CR	HM60200-3CR	200 amp class h portafusibile 600v - 3 pole	571,93		1
RM25030-1CR	RM25030-1CR	Portafusibile, class r, 250v 30a, 1 pole	39,36		12
RM25030-1PR	RM25030-1PR	Portafusibile, class r, 250v 30a, 1 pole	33,09		12
RM25030-1SR	RM25030-1SR	Portafusibile, class r, 250v 30a, 1 pole	27,86		12
RM25030-2CR	RM25030-2CR	Portafusibile, class r, 250v 30a, 2 pole	68,64		6
RM25030-2SR	RM25030-2SR	Portafusibile, class r, 250v 30a, 2 pole	42,52		6
RM25030-3CR	RM25030-3CR	Portafusibile, class r, 250v 30a, 3 pole	100,73		4
RM25030-3PR	RM25030-3PR	Portafusibile, class r, 250v 30a, 3 pole	78,20		4
RM25030-3SR	RM25030-3SR	Portafusibile, class r, 250v 30a, 3 pole	63,35		4
RM25060-1CR	RM25060-1CR	Portafusibile, class r, 250v 60a, 1 pole	49,89		12
RM25060-2CR	RM25060-2CR	Portafusibile, class r, 250v 60a, 2 pole	93,05		6
RM25060-3CR	RM25060-3CR	Portafusibile, class r, 250v 60a, 3 pole	123,04		4
RM60030-1CR	RM60030-1CR	Portafusibile, class r, 600v 30a, 1 pole	58,27		12
RM60030-1PR	RM60030-1PR	Portafusibile, class r, 600v 30a, 1 pole	57,96		12
RM60030-1SR	RM60030-1SR	Portafusibile, class r, 600v 30a, 1 pole	57,02		12
RM60030-2CR	RM60030-2CR	Portafusibile, class r, 600v 30a, 2 pole	98,63		6
RM60030-2PR	RM60030-2PR	Portafusibile, class r, 600v 30a, 2 pole	92,18		6
RM60030-2SR	RM60030-2SR	Portafusibile, class r, 600v 30a, 2 pole	90,94		6
RM60030-3CR	RM60030-3CR	Portafusibile, class r, 600v 30a, 3 pole	131,85		4
RM60030-3PR	RM60030-3PR	Portafusibile, class r, 600v 30a, 3 pole	118,14		4
JM60060-2CR	JM60060-2CR	Class j portafusibile 600v 60a - 2 pole	196,75		6
C5268-4	C5268-4	Blocco (b008-4777-3s1)	8,08		1
1B0089	1B0089	Portafusibile class t	2.115,18		1
JM60030-2CR	JM60030-2CR	Class j portafusibile 600v30a-lug-2 pole	140,55		6
BMM603-3SQ	BMM603-3SQ	Midget portafusibile w/ screw & qc - 3 pole	42,46		5
JM60030-1CR	JM60030-1CR	Class j portafusibile 600v30a-lug-1 pole	73,08		12
JM60030-3CR	JM60030-3CR	Class j portafusibile 600v30a-lug-3 pole	149,36		4
JM60060-1CR	JM60060-1CR	Class j portafusibile 600v60a-1 pole	80,40		12
JM60060-3CR	JM60060-3CR	Class j portafusibile 600v60a-3 pole	211,13		4
JM60100-1CR	JM60100-1CR	100amp class j portafusibile 600v-1 pole	106,62		1
JM60200-1CR	JM60200-1CR	200amp class j portafusibile 600v-1 pole	395,15		1
JM60200-2CR	JM60200-2CR	200amp class j portafusibile 600v-2 pole	790,35		1
JM60400-2CR	JM60400-2CR	400amp class j portafusibile 600v-2 pole	1.633,98		1
Fusibili NH					
Fusibili NH					
1000NHG4G	1000NHG4G	500v 1000a nh4 fuse gg	164,84		1
100NHG000B	100NHG000B	Nh fuse 100a 500v gg/gl size 000	3,85		3
100NHG000B-400	100NHG000B-400	Nh fuse 100a 400v gg/gl size 000	4,73		3
100NHG000BI	100NHG000BI	Nh fuse 100 500 v gl/gg size 000	4,48		3

Codice	Tipo	Descrizione	Prezzo	Note	Conf.
			€		[pezzi]
100NHG000BI-400	100NHG000BI-400	Bussmann 100a 400v 000 gg imgl	4,91		3
100NHG00B-690	100NHG00B-690	Nh fuse 100amp 690v gg size 00	7,23		3
100NHG01B	100NHG01B	Nh fuse 100a 500v gg/gl size 01	7,52		3
100NHG01B-400	100NHG01B-400	Nh fuse 100a 400v gg/gl size 01	8,49		3
100NHG01BI	100NHG01BI	Nh fuse 100a 500v gl/gg size 01	8,61		3
100NHG01BI-400	100NHG01BI-400	Nh fuse 100a 400v gg/gl size 01 imgl	8,60		3
100NHG02B	100NHG02B	Nh fuse 100a 500v gg/gl size 02	9,90		3
100NHG02B-400	100NHG02B-400	Nh fuse 100a 400v gg/gl size 02	10,44		3
100NHG02BI	100NHG02BI	Nh fuse 100a 500v gl/gg size 02	10,70		3
100NHG02BI-400	100NHG02BI-400	Nh fuse 100a 400v gg/gl size 02	10,63		3
100NHG0B	100NHG0B	Nh fuse 100a 500v gg/gl size 0	7,69		3
100NHG1B-690	100NHG1B-690	Nh fuse 100amp 690v gg size 1	13,61		3
10NHG000B	10NHG000B	Nh fuse 10a 500v gg/gl size 000	3,85		3
10NHG000B-400	10NHG000B-400	Nh fuse 10a 400v gg size 000	4,73		3
10NHG000B-690	10NHG000B-690	Nh fuse 10amp 690v gg size 000	5,16		3
10NHG000BI	10NHG000BI	Nh fuse 10a 500v gl/gg size 000	4,48		3
10NHG000BI-400	10NHG000BI-400	Nh fuse 10a 400v gg/gl size 000	4,91		3
10NHG01B	10NHG01B	Nh fuse 10a 500v gg/gl size 01	7,52		3
10NHG01BI	10NHG01BI	Nh fuse 10a 500v gg/gl size 01	8,61		3
10NHG0B	10NHG0B	Nh fuse 10a 500v gg/gl size 0	7,50		3
10NHM000B-690	10NHM000B-690	Nh fuse 10amp 690v am size 000	8,61		3
1250NHG4G	1250NHG4G	500v 1250a nh4 fuse gg	173,98		1
125NHG00B	125NHG00B	Nh fuse 125a 500v gg/gl size 00	5,28		3
125NHG00B-400	125NHG00B-400	Nh fuse 125a 400v gg/gl size 00	5,96		3
125NHG00B-690	125NHG00B-690	Nh fuse 125amp 690v gg size 00	7,23		3
125NHG00BI	125NHG00BI	Nh fuse 125a 500v gl/gg size 00	6,05		3
125NHG00BI-400	125NHG00BI-400	Nh fuse 125a 400v gg/gl size 00	6,49		3
125NHG01B	125NHG01B	Nh fuse 125a 500v gg/gl size 01	7,52		3
125NHG01B-400	125NHG01B-400	Nh fuse 125a 400v gg/gl size 01	8,49		3
125NHG01BI	125NHG01BI	Nh fuse 125a 500v gl/gg size 01	8,61		3
125NHG01BI-400	125NHG01BI-400	Nh fuse 125a 400v gg/gl size 01 imgl	8,60		3
125NHG02B	125NHG02B	Nh fuse 125a 500v gg/gl size 02	9,90		3
125NHG02B-400	125NHG02B-400	Nh fuse 125a 400v gg/gl size 02	10,44		3
125NHG02BI	125NHG02BI	Nh fuse 125a 500v gl/gg size 02	10,70		3
125NHG02BI-400	125NHG02BI-400	Nh fuse 125a 400v gg/gl size 02	10,63		3
125NHG0B	125NHG0B	Nh fuse 125a 500v gg/gl size 0	7,69		3
125NHG1B-690	125NHG1B-690	Nh fuse 125amp 690v gg size 1	13,61		3
125NHM1B-690	125NHM1B-690	Nh fuse 125amp 690v am size 1	20,65		3
125NHM2B-690	125NHM2B-690	Nh fuse 125amp 690v am size 2	27,85		3
160NHG00B	160NHG00B	Nh fuse 160a 500v gg/gl size 00	5,28		3
160NHG00B-400	160NHG00B-400	Nh fuse 160a 400v gg/gl size 00	5,96		3
160NHG00BI	160NHG00BI	Nh fuse 160a 500v gl/gg size 00	6,05		3
160NHG00BI-400	160NHG00BI-400	Nh fuse 160a 400v gg/gl size 00	6,49		3
160NHG01B	160NHG01B	Nh fuse 160a 500v gg/gl size 01	7,52		3
160NHG01B-400	160NHG01B-400	Nh fuse 160a 400v gg/gl size 01	8,49		3
160NHG01BI	160NHG01BI	Nh fuse 160a 500v gl/gg size 01	8,61		3
160NHG01BI-400	160NHG01BI-400	Nh fuse 160a 400v gg/gl size 01	8,60		3
160NHG02B	160NHG02B	Nh fuse 160a 500v gg/gl size 02	9,90		3
160NHG02B-400	160NHG02B-400	Nh fuse 160a 400v gg/gl size 02	10,44		3
160NHG02BI	160NHG02BI	Nh fuse 160a 500v gl/gg size 02	10,70		3
160NHG02BI-400	160NHG02BI-400	Nh fuse 160a 400v gg/gl size 02	10,63		3
160NHG0B	160NHG0B	Nh fuse 160a 500v gg/gl size 0	7,69		3
160NHG1B-690	160NHG1B-690	Nh fuse 160amp 690v gg size 1	13,61		3
160NHM1B-690	160NHM1B-690	Nh fuse 160amp 690v am size 1	20,65		3
160NHM2B-690	160NHM2B-690	Nh fuse 160amp 690v am size 2 dual ind	27,85		3
16NHG000B	16NHG000B	Nh fuse 16a 500v gg/gl size 000	3,85		3
16NHG000B-400	16NHG000B-400	Nh fuse 16a 400v gg/gl size 000	4,73		3
16NHG000B-690	16NHG000B-690	Nh fuse 16amp 690v gg size 000	5,16		3
16NHG000BI	16NHG000BI	Nh fuse 16a 500v gl/gg size 000	4,48		3
16NHG000BI-400	16NHG000BI-400	Nh fuse 16a 400v gg size 000	4,91		3
16NHG01B	16NHG01B	Nh fuse 16a 500v gg/gl size 01	7,52		3
16NHG01BI	16NHG01BI	Nh fuse 16a 500v gl/gg size 01	8,61		3
16NHG0B	16NHG0B	Nh fuse 16a 500v gg/gl size 0	7,50		3
16NHM000B-690	16NHM000B-690	Nh fuse 16amp 690v am size 000	8,61		3
200NHG02B	200NHG02B	Nh fuse 200a 500v gl/gg size 02 dual in	9,90		3
200NHG02B-400	200NHG02B-400	Nh fuse 200a 400v gg/gl size 02	10,44		3
200NHG02BI	200NHG02BI	Nh fuse 200a 500v gl/gg size 02	10,70		3
200NHG02BI-400	200NHG02BI-400	Nh fuse 200a 400v gg/gl size 02	10,63		3
200NHG1B	200NHG1B	Nh fuse 200a 500v gg/gl size 1	9,30		3
200NHG1B-400	200NHG1B-400	Nh fuse 200a 400v gg/gl size 1	10,17		3
200NHG1B-690	200NHG1B-690	Nh fuse 200amp 690v gg size 1	13,61		3
200NHG1BI	200NHG1BI	Nh fuse 200a 500v gl/gg size 1	10,07		3
200NHG1BI-400	200NHG1BI-400	Nh fuse 200a 400v gg/gl size 1	10,72		3
200NHG2B-690	200NHG2B-690	Nh fuse 200amp 690v gg size 2	17,38		3
200NHM2B-690	200NHM2B-690	Nh fuse 200a 690v am size 2	27,85		3
20NHG000B	20NHG000B	Nh fuse 20a 500v gg/gl size 000	3,85		3
20NHG000B-400	20NHG000B-400	Nh fuse 20a 400v gg/gl size 000	4,73		3
20NHG000B-690	20NHG000B-690	Nh fuse 20amp 690v gg size 000	5,16		3
20NHG000BI	20NHG000BI	Nh fuse 20a 500v gl/gg size 000	4,48		3
20NHG000BI-400	20NHG000BI-400	Nh fuse 20a 400v gg/gl size 000	4,91		3
20NHG01B	20NHG01B	Nh fuse 20a 500v gg/gl size 01	7,52		3
20NHG01BI	20NHG01BI	Nh fuse 20a 500v gl/gg size 01	8,61		3
20NHG0B	20NHG0B	Nh fuse 20a 500v gg/gl size 0	7,50		3
20NHM000B-690	20NHM000B-690	Nh fuse 20amp 690v am size 000	9,15		3
224NHG02B	224NHG02B	Nh fuse 224a 500v gg/gl size 02	9,90		3
224NHG02B-400	224NHG02B-400	Nh fuse 224a 400v gg/gl size 02	10,44		3
224NHG02BI	224NHG02BI	Nh fuse 224a 500v gl/gg size 02	10,70		3
224NHG02BI-400	224NHG02BI-400	Nh fuse 224a 400v gg/gl size 02	10,63		3
224NHG1B	224NHG1B	Nh fuse 224a 500v gg/gl size 1	9,30		3
224NHG1B-400	224NHG1B-400	Nh fuse 224a 400v gg/gl size 1	10,17		3
224NHG1BI	224NHG1BI	Nh fuse 224a 500v gl/gg size 1	10,07		3
224NHG1BI-400	224NHG1BI-400	Nh fuse 224a 400v gg/gl size 1	10,72		3
224NHG2B-690	224NHG2B-690	Nh fuse 224amp 690v gg size 2	17,38		3
224NHM2B-690	224NHM2B-690	Nh fuse 224amp 690v am size 2	27,85		3
250NHG02B	250NHG02B	Nh fuse 250a 500v gg/gl size 02	9,90		3
250NHG02B-400	250NHG02B-400	Nh fuse 250a 400v gg/gl size 02	10,44		3
250NHG02BI	250NHG02BI	Nh fuse 250a 500v gl/gg size 02	10,70		3
250NHG02BI-400	250NHG02BI-400	Nh fuse 250a 400v gg/gl size 02	10,63		3
250NHG03B	250NHG03B	Nh fuse 250a 500v gg/gl size 03	15,58		3
250NHG03B-400	250NHG03B-400	Nh fuse 250a 400v gg/gl size 2	15,90		3
250NHG03BI	250NHG03BI	Nh fuse 250a 500v gl/gg size 03	16,13		3
250NHG03BI-400	250NHG03BI-400	Bussmann 250a 400v gg 03	17,11		3
250NHG1B	250NHG1B	Nh fuse 250a 500v gg/gl size 1	9,30		3
250NHG1B-400	250NHG1B-400	Nh fuse 250a 400v gg/gl size 1	10,92		3
250NHG1B-690	250NHG1B-690	Nh fuse 250a 690v gg size 1	13,61		3
250NHG1BI	250NHG1BI	Nh fuse 250a 500v gl/gg size 1	10,07		3
250NHG1BI-400	250NHG1BI-400	Nh fuse 250a 400v gg/gl size 1	11,38		3
250NHG2B-690	250NHG2B-690	Nh fuse 250a 690v gg size 2	21,61		3
250NHG3B-690	250NHG3B-690	Nh fuse 250a 690v gg size 3	26,77		3
250NHM2B-690	250NHM2B-690	Nh fuse 250a 690v am size 2	27,85		3
25NHG000B	25NHG000B	Nh fuse 25a 500v gg/gl size 000	3,85		3
25NHG000B-400	25NHG000B-400	Nh fuse 25a 400v gg/gl size 000	4,73		3

Codice	Tipo	Descrizione	Prezzo €	Note	Conf. [pezzi]
25NHG000B-690	25NHG000B-690	Nh fuse 25amp 690v gg size 000	5,16		3
25NHG000BI	25NHG000BI	Nh fuse 25a 500v gg/gg size 000	4,48		3
25NHG000BI-400	25NHG000BI-400	Nh fuse 25a 400v gg/gg size 000	4,91		3
25NHG01B	25NHG01B	Nh fuse 25a 500v gg/gg size 01	7,52		3
25NHG01BI	25NHG01BI	Nh fuse 25a 500v gg/gg size 01	8,61		3
25NHG0B	25NHG0B	Nh fuse 25a 500v gg/gg size 0	7,50		3
25NHM000B-690	25NHM000B-690	Nh fuse 25amp 690v am size 000	9,15		3
2NHG000B	2NHG000B	Nh fuse 2a 500v gg/gg size 000	3,85		3
2NHG000B-400	2NHG000B-400	Nh fuse 2a 400v gg/gg size 000	4,73		3
2NHG000B-690	2NHG000B-690	Nh fuse 2amp 690v gg size 000	5,16		3
2NHG000BI	2NHG000BI	Nh fuse 2a 500v gg/gg size 000	4,48		3
2NHG000BI-400	2NHG000BI-400	Nh fuse 2a 400v gg/gg size 000	4,91		3
315NHG03B	315NHG03B	Nh fuse 315a 500v gg/gg size 03	15,10		3
315NHG03B-400	315NHG03B-400	Buss 315a 400v gg/gg size 03	15,75		3
315NHG03BI	315NHG03BI	Nh fuse 315a 500v gg/gg size 03	16,31		3
315NHG03BI-400	315NHG03BI-400	Nh fuse 315a 400v gg/gg size 03	17,11		3
315NHG1B	315NHG1B	Nh fuse 315a 440v gg/gg size 1	10,33		3
315NHG2B	315NHG2B	Nh fuse 315a 500v gg/gg size 2	13,71		3
315NHG2B-400	315NHG2B-400	Nh fuse 315a 400v gg/gg size 2	15,90		3
315NHG2B-690	315NHG2B-690	Nh fuse 315a 690v gg size 2	21,61		3
315NHG2BI	315NHG2BI	Nh fuse 315a 500v gg/gg size 2	16,13		3
315NHG2BI-400	315NHG2BI-400	Nh fuse 315a 400v gg/gg size 2	17,01		3
315NHG3B-690	315NHG3B-690	Nh fuse 315a 690v gg size 3	30,20		3
315NHM2B-690	315NHM2B-690	Nh fuse 315a 690v am size 2	27,85		3
315NHM3B-690	315NHM3B-690	Nh fuse 315a 690v am size 3	38,63		3
32NHG000B	32NHG000B	Nh fuse 32a 500v gg/gg size 000	3,85		3
32NHG000B-400	32NHG000B-400	Nh fuse 32a 400v gg/gg size 000	4,73		3
32NHG000B-690	32NHG000B-690	Nh fuse 32a 690v gg/gg size 000	5,16		3
32NHG000BI	32NHG000BI	Nh fuse 32 500v gg/gg size 000	4,48		3
32NHG000BI-400	32NHG000BI-400	Nh fuse 32a 400v gg/gg size 000	4,91		3
32NHG01B	32NHG01B	Nh fuse 32a 500v gg/gg size 01	7,52		3
32NHG01BI	32NHG01BI	Nh fuse 32a 500v gg/gg size 01	8,61		3
32NHG0B	32NHG0B	Nh fuse 32a 500v gg/gg size 0	7,50		3
32NHM000B-690	32NHM000B-690	Nh fuse 32a 690v am size 000	9,15		3
355NHG03B	355NHG03B	Nh fuse 355a 500v gg/gg size 03	15,10		3
355NHG03B-400	355NHG03B-400	Nh fuse 355a 400v gg/gg size 03	15,90		3
355NHG03BI	355NHG03BI	Nh fuse 355a 500v gg/gg size 03	16,31		3
355NHG03BI-400	355NHG03BI-400	Nh fuse 355a 400v gg/gg size 03	17,11		3
355NHG1B	355NHG1B	Nh fuse 355a 440v gg/gg size 1	10,33		3
355NHG2B	355NHG2B	Nh fuse 355a 500v gg/gg size 2	13,71		3
355NHG2B-400	355NHG2B-400	Nh fuse 355a 400v gg/gg size 2	15,90		3
355NHG2BI	355NHG2BI	Nh fuse 355a 500v gg/gg size 2	16,13		3
355NHG2BI-400	355NHG2BI-400	Nh fuse 355a 400v gg/gg size 2	17,01		3
355NHG3B-690	355NHG3B-690	Nh fuse 355amp 690v gg size 3	30,20		3
355NHM2B-690	355NHM2B-690	Nh fuse 355a 690v am size 2	27,85		3
355NHM3B-690	355NHM3B-690	Nh fuse 355a 690v am size 3	38,63		3
35NHG000B	35NHG000B	Nh fuse 35a 500v gg/gg size 000	3,85		3
35NHG000B-400	35NHG000B-400	Nh fuse 35a 400v gg/gg size 000	4,73		3
35NHG000B-690	35NHG000B-690	Nh fuse 35a 690v gg size 000	5,16		3
35NHG000BI	35NHG000BI	Nh fuse 35 500v gg/gg size 000	4,48		3
35NHG000BI-400	35NHG000BI-400	Nh fuse 35a 400v gg/gg size 000	4,91		3
35NHG01B	35NHG01B	Nh fuse 35a 500v gg/gg size 01	7,52		3
35NHG01B-400	35NHG01B-400	Nh fuse 35a 400v gg/gg size 01	8,49		3
35NHG01BI	35NHG01BI	Nh fuse 35a 500v gg/gg size 01	8,61		3
35NHG01BI-400	35NHG01BI-400	Nh fuse 35a 400v gg/gg size 01	8,60		3
35NHG02B	35NHG02B	Nh fuse 35a 500v gg/gg size 02	9,81		3
35NHG02B-400	35NHG02B-400	Nh fuse 35a 400v gg/gg size 02	10,35		3
35NHG02BI	35NHG02BI	Nh fuse 35a 500v gg/gg size 02	10,62		3
35NHG02BI-400	35NHG02BI-400	Nh fuse 35a 400v gg/gg size 02	10,63		3
35NHG0B	35NHG0B	Nh fuse 35a 500v gg/gg size 0	7,50		3
35NHM000B-690	35NHM000B-690	Nh fuse 35amp 690v am size 000	9,15		3
400NHG03B	400NHG03B	Nh fuse 400a 500v gg/gg size 03	15,10		3
400NHG03B-400	400NHG03B-400	Nh fuse 400a 400v gg/gg size 03	15,90		3
400NHG03BI	400NHG03BI	Nh fuse 400a 500v gg/gg size 03	16,31		3
400NHG03BI-400	400NHG03BI-400	Nh fuse 400a 400v gg/gg size 03	17,11		3
400NHG2B	400NHG2B	Nh fuse 400a 500v gg/gg size 2	13,71		3
400NHG2B-400	400NHG2B-400	Nh fuse 400a 400v gg/gg size 2	15,90		3
400NHG2BI	400NHG2BI	Nh fuse 400a 500v gg/gg size 2	16,13		3
400NHG2BI-400	400NHG2BI-400	Nh fuse 400a 400v gg/gg size 2	17,01		3
400NHG3B-690	400NHG3B-690	Nh fuse 400a 690v gg size 3	32,81		3
400NHM3B-690	400NHM3B-690	Nh fuse 400a 690v am size 3	38,63		3
40NHG000B	40NHG000B	Nh fuse 40a 500v gg/gg size 000	3,85		3
40NHG000B-400	40NHG000B-400	Nh fuse 40a 400v gg/gg size 000	4,73		3
40NHG000B-690	40NHG000B-690	Nh fuse 40a 690v gg size 000	5,16		3
40NHG000BI	40NHG000BI	Nh fuse 40 500v gg/gg size 000	4,48		3
40NHG000BI-400	40NHG000BI-400	Nh fuse 40a 400v gg/gg size 000	4,91		3
40NHG01B	40NHG01B	Nh fuse 40a 500v gg/gg size 01	7,52		3
40NHG01B-400	40NHG01B-400	Nh fuse 40a 400v gg/gg size 01	8,49		3
40NHG01BI	40NHG01BI	Nh fuse 40a 500v gg/gg size 01	8,61		3
40NHG01BI-400	40NHG01BI-400	Nh fuse 40a 400v gg/gg size 01	8,60		3
40NHG02B	40NHG02B	Nh fuse 40a 500v gg/gg size 02	9,81		3
40NHG02B-400	40NHG02B-400	Nh fuse 40a 400v gg/gg size 02	10,35		3
40NHG02BI	40NHG02BI	Nh fuse 40a 500v gg/gg size 02	10,62		3
40NHG02BI-400	40NHG02BI-400	Nh fuse 40a 400v gg/gg size 02	10,63		3
40NHG0B	40NHG0B	Nh fuse 40a 500v gg/gg size 0	7,50		3
40NHM000B-690	40NHM000B-690	Nh fuse 40a 690v am size 000	9,15		3
425NHG2B	425NHG2B	Nh fuse 425a 500v gg/gg size 2	15,58		3
425NHG3B	425NHG3B	Nh fuse 425a 500v 3 gg/gg size 3	21,08		3
425NHG3B-690	425NHG3B-690	Nh fuse 425a 690v gg size 3	32,81		3
450NHG3B	450NHG3B	Nh fuse 450a 500v 3 gg/gg size 3	21,08		3
4NHG000B	4NHG000B	Nh fuse 4a 500v gg/gg size 000	3,85		3
4NHG000B-400	4NHG000B-400	Nh fuse 4a 400v gg/gg size 000	4,73		3
4NHG000B-690	4NHG000B-690	Nh fuse 4amp 690v gg size 000	5,16		3
4NHG000BI	4NHG000BI	Nh fuse 4a 500v gg/gg size 000	4,48		3
4NHG000BI-400	4NHG000BI-400	Nh fuse 4a 400v gg/gg size 000	4,91		3
500NHG2B	500NHG2B	Fuse gg nh2c/p hicap 500a500v	21,08		3
500NHG3B	500NHG3B	Nh fuse 500a 500v gg/gg size 3	21,06		3
500NHG3B-400	500NHG3B-400	Nh fuse 500a 400v gg/gg size 3	23,13		3
500NHG3B-690	500NHG3B-690	Nh fuse 500a 690v gg size 3	32,81		3
500NHG3BI-400	500NHG3BI-400	Nh fuse 500a 400v gg/gg size 3	23,87		3
500NHG4G	500NHG4G	500v 500a nh4 fuse gg	146,51		1
500NHM3B-690	500NHM3B-690	Nh fuse 500a 690v am size 3	38,63		3
50NHG000B	50NHG000B	Nh fuse 50a 500v gg/gg size 000	3,85		3
50NHG000B-400	50NHG000B-400	Nh fuse 50a 400v gg/gg size 000	4,73		3
50NHG000B-690	50NHG000B-690	Nh fuse 50a 690v gg size 000	5,16		3
50NHG000BI	50NHG000BI	Nh fuse 50a 500v gg/gg size 000	4,48		3
50NHG000BI-400	50NHG000BI-400	Nh fuse 50a 400v gg/gg size 000	4,91		3
50NHG00B-690	50NHG00B-690	Nh fuse 50amp 690v gg size 00	7,23		3
50NHG01B	50NHG01B	Nh fuse 50a 500v gg/gg size 01	7,52		3
50NHG01B-400	50NHG01B-400	Nh fuse 50a 400v gg/gg size 01	8,49		3
50NHG01BI	50NHG01BI	Nh fuse 50a 500v gg/gg size 01	8,61		3
50NHG01BI-400	50NHG01BI-400	Nh fuse 50a 400v gg/gg size 01	8,60		3

Codice	Tipo	Descrizione	Prezzo €	Note	Conf. [pezzi]
50NHG02B	50NHG02B	Nh fuse 50a 500v gg/gl size 02	9,81		3
50NHG02B-400	50NHG02B-400	Nh fuse 50a 400v gg/gl size 02	10,35		3
50NHG02BI	50NHG02BI	Nh fuse 50a 500v g/gg size 02	10,62		3
50NHG02BI-400	50NHG02BI-400	Nh fuse 50a 400v gg/gl size 02	10,63		3
50NHG0B	50NHG0B	Nh fuse 50a 500v gg/gl size 0	7,50		3
50NHG1B-690	50NHG1B-690	Nh fuse 50amp 690v gg size 1	13,61		3
50NHM000B-690	50NHM000B-690	Nh fuse 50amp 690v am size 000	9,15		3
50NHM1B-690	50NHM1B-690	Nh fuse 50a 690v am size1	20,65		3
630NHG2B-400	630NHG2B-400	Nh fuse 630a 400v gg/gl size 2	23,77		3
630NHG3B	630NHG3B	Nh fuse 630a 500v gg/gl size 3	21,91		3
630NHG3B-400	630NHG3B-400	Nh fuse 630a 400v 3 gg/gl size 3	23,87		3
630NHG3BI-400	630NHG3BI-400	Nh fuse 630a 400v 3 gg/gl size 3	24,40		3
630NHG4G	630NHG4G	500v 630a nh4 fuse gg	146,51		1
63NHG000B	63NHG000B	Nh fuse 63a 500v gg/gl size 000	3,85		3
63NHG000B-400	63NHG000B-400	Nh fuse 63a 400v gg/gl size 000	4,73		3
63NHG000B-690	63NHG000B-690	Nh fuse 63a 690v gg size 000	5,16		3
63NHG000BI	63NHG000BI	Nh fuse 63 500v g/gg size 000	4,48		3
63NHG000BI-400	63NHG000BI-400	Nh fuse 63a 400v gg/gl size 000	4,91		3
63NHG00B-690	63NHG00B-690	Nh fuse 63amp 690v gg size 00	7,23		3
63NHG01B	63NHG01B	Nh fuse 63a 500v gg/gl size 01	7,52		3
63NHG01B-400	63NHG01B-400	Nh fuse 63a 400v gg/gl size 01	8,49		3
63NHG01BI	63NHG01BI	Nh fuse 63a 500v g/gg size 01	8,61		3
63NHG01BI-400	63NHG01BI-400	Nh fuse 63a 400v gg/gl size 01	8,60		3
63NHG02B	63NHG02B	Nh fuse 63a 500v gg/gl size 02	9,81		3
63NHG02B-400	63NHG02B-400	Nh fuse 63a 400v gg/gl size 02	10,35		3
63NHG02BI	63NHG02BI	Nh fuse 63a 500v g/gg size 02	10,62		3
63NHG02BI-400	63NHG02BI-400	Nh fuse 63a 400v gg/gl size 02	10,63		3
63NHG0B	63NHG0B	Nh fuse 63a 500v gg/gl size 0	7,50		3
63NHG1B-690	63NHG1B-690	Nh fuse 63amp 690v gg size 1	13,61		3
63NHM000B-690	63NHM000B-690	Nh fuse 63a 690v am size 00	11,69		3
63NHM1B-690	63NHM1B-690	Nh fuse 63amp 690v am size1	20,65		3
6NHG000B	6NHG000B	Nh fuse 6a 500v gg/gl size 000	3,85		3
6NHG000B-400	6NHG000B-400	Nh fuse 6a 400v gg/gl size 000	4,73		3
6NHG000B-690	6NHG000B-690	Nh fuse 6amp 690v gg size 000	5,16		3
6NHG000BI	6NHG000BI	Nh fuse 6a 500v gg/gl size 000	4,48		3
6NHG000BI-400	6NHG000BI-400	Nh fuse 6a 400v gg/gl size 000	4,91		3
6NHG01B	6NHG01B	Nh fuse 6a 500v ac gg/gl size 01	8,25		3
6NHG0B	6NHG0B	Nh fuse 6a 500v gg/gl size 0	7,50		3
6NHG0B-690	6NHG0B-690	Nh fuse 6amp 690v gg size 0	7,23		3
6NHM000B-690	6NHM000B-690	Nh fuse 6amp 690v am size 000	8,61		3
800NHG3B	800NHG3B	Nh fuse 800a 440v gg/gl size 3	54,88		3
800NHG4B-690	800NHG4B-690	Nh fuse 800a 690v gg/gl size 4	170,26		3
800NHG4G	800NHG4G	500v 800a nh4 fuse ag	155,69		3
80NHG000B	80NHG000B	Nh fuse 80a 500v gg/gl size 000	3,85		3
80NHG000B-400	80NHG000B-400	Nh fuse 80a 400v gg/gl size 000	4,73		3
80NHG000BI	80NHG000BI	Nh fuse 80 500v g/gg size 000	4,48		3
80NHG000BI-400	80NHG000BI-400	Nh fuse 80a 400v gg/gl size 000	4,91		3
80NHG00B-690	80NHG00B-690	Nh fuse 80amp 690v gg size 00 dual ind	7,23		3
80NHG01B	80NHG01B	Nh fuse 80a 500v gg/gl size 01	7,52		3
80NHG01B-400	80NHG01B-400	Bussmann 80a 400v gg 01	8,49		3
80NHG01BI	80NHG01BI	Nh fuse 80a 500v g/gg size 01	8,61		3
80NHG01BI-400	80NHG01BI-400	Bussmann 80a 400v gg 01	8,60		3
80NHG02B	80NHG02B	Nh fuse 80a 500v gg/gl size 02	9,90		3
80NHG02B-400	80NHG02B-400	Bussmann 80a 400v gg 02	10,44		3
80NHG02BI	80NHG02BI	Nh fuse 80a 500v g/gg size 02	10,70		3
80NHG02BI-400	80NHG02BI-400	Nh fuse 80a 400v gg/gl size 02	10,63		3
80NHG0B	80NHG0B	Nh fuse 80a 500v gg/gl size 0	7,69		3
80NHG1B-690	80NHG1B-690	Nh fuse 80a 690v gg size 1	13,61		3
80NHM00B-690	80NHM00B-690	Nh fuse 80a 690v am size 00	12,23		3
Basi e accessori per fusibili NH					
BFH000-1A-T	BFH000-1A-T	BFH000-1A-T	36,91		1
BFH000-3A-T	BFH000-3A-T	BFH000-3A-T	78,54		1
BFH00-1A-F	BFH00-1A-F	BFH00-1A-F	39,78		1
BFH00-3A-F	BFH00-3A-F	BFH00-3A-F	67,26		1
BFH1-1A-F	BFH1-1A-F	BFH1-1A-F	207,57		1
BFH1-3A-F	BFH1-3A-F	BFH1-3A-F	221,02		1
BFH2-1A-F	BFH2-1A-F	BFH2-1A-F	262,91		1
BFH2-3A-F	BFH2-3A-F	BFH2-3A-F	292,11		1
BFH3-1A-F	BFH3-1A-F	BFH3-1A-F	363,62		1
BFH3-3A-F	BFH3-3A-F	BFH3-3A-F	413,19		1
BFR1-3K-LM-C	BFR1-3K-LM-C	BFR1-3K-LM-C	171,05		1
BFR2-3K-LL	BFR2-3K-LL	BFR2-3K-LL	203,53		1
BFR2-3K-LM-C	BFR2-3K-LM-C	BFR2-3K-LM-C	249,57		1
BFR3-3K-LM-C	BFR3-3K-LM-C	BFR3-3K-LM-C	283,62		1
BVL50	BVL50	BVL50	27,21		1
FEH	FEH	FEH	22,29		1
LBS4-1	LBS4-1	LBS4-1	967,26		1
LBS4-3	LBS4-3	LBS4-3	2.498,40		1
SD00-D	SD00-D	SD00-D	7,32		3
SD00-PB	SD00-PB	SD00-PB	3,04		3
SD00-S	SD00-S	SD00-S	6,40		3
SD12-PB	SD12-PB	SD12-PB	7,69		3
SD1-D	SD1-D	SD1-D	19,91		3
SD1-S	SD1-S	SD1-S	18,74		3
SD2-D	SD2-D	SD2-D	23,07		3
SD2-DD	SD2-DD	SD2-DD	28,93		3
SD2-S	SD2-S	SD2-S	22,34		3
SD3-D	SD3-D	SD3-D	33,09		3
SD3-PB	SD3-PB	SD3-PB	8,79		1
SD3-S	SD3-S	SD3-S	33,32		3
SD4-S	SD4-S	SD4-S	84,22		1
SD4-S1600	SD4-S1600	SD4-S1600	98,87		1
TD00-D	TD00-D	TD00-D	21,97		1
TD00-DI	TD00-DI	TD00-DI	21,97		1
TD00-IP20	TD00-IP20	TD00-IP20	7,69		1
TD00-IP20I	TD00-IP20I	TD00-IP20I	4,28		1
TD1-D	TD1-D	TD1-D	63,17		1
TD1-IP20	TD1-IP20	TD1-IP20	19,84		1
TD2-D	TD2-D	TD2-D	73,24		1
TD2-DD	TD2-DD	TD2-DD	98,74		1
TD2-IP20	TD2-IP20	TD2-IP20	20,32		1
TD3-D	TD3-D	TD3-D	103,19		1
TD3-IP20	TD3-IP20	TD3-IP20	30,39		1

3. INTERRUTTORI PER PROTEZIONE MOTORE

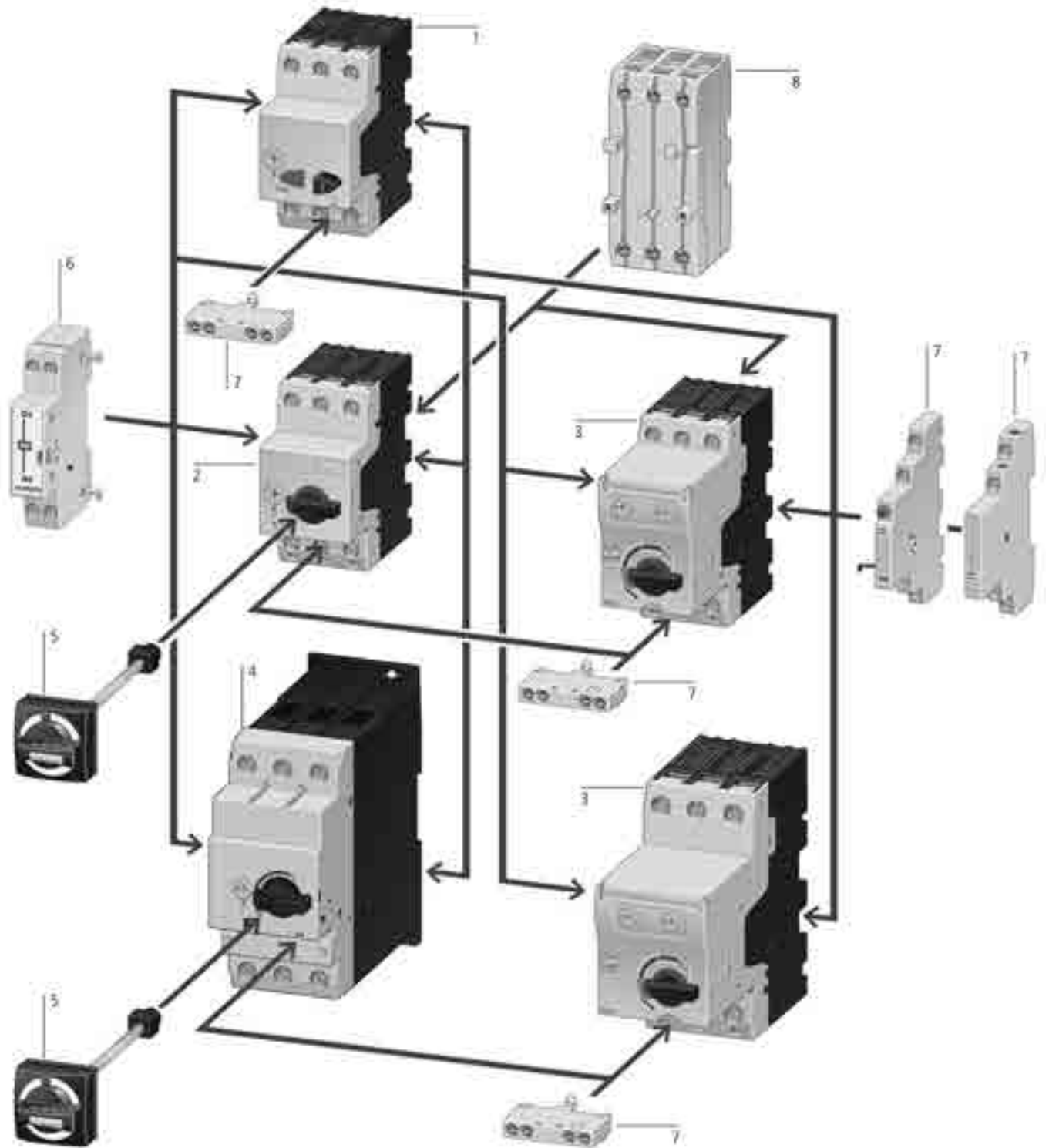

- 1 Interruttore salvamotore PKZM01 a pulsanti
- 2 Interruttore salvamotore PKZM0
- 3 Interruttore salvamotore elettronico PKE
- 4 Interruttore salvamotore PKZM4
- 5 Maniglia per comando rinviato e bloccoporta IP65
- 6 Bobina di sgancio
- 7 Contatti ausiliari
- 8 Limitatori di corrente

Codice	Tipo	Descrizione	Prezzo €	Note	Conf. [pezzi]
INTERRUTTORI PER PROTEZIONE MOTORE PKZM0-PKZM4-PKE					
278475	PKZM01-0,16	Interruttori salvamotore con comando a pulsanti PKZM01 0,16..25A			
278476	PKZM01-0,25	Interruttore salvamotore a pulsanti 0,16A	72,21		1
286069	PKZM01-0,25-G	Interruttore salvamotore a pulsanti 0,25A	72,21		1
278477	PKZM01-0,4	Interruttore salvamotore a pulsanti in custodia 0,25A	93,84		1
286080	PKZM01-0,4-G	Interruttore salvamotore a pulsanti 0,4A	72,21		1
278478	PKZM01-0,63	Interruttore salvamotore a pulsanti in custodia 0,4A	93,84		1
286081	PKZM01-0,63-G	Interruttore salvamotore a pulsanti 0,63A	76,86		1
278479	PKZM01-1	Interruttore salvamotore a pulsanti in custodia 0,63A	98,35		1
278480	PKZM01-1,6	Interruttore salvamotore a pulsanti 1A	83,46		1
286083	PKZM01-1,6-G	Interruttore salvamotore a pulsanti 1,6A	86,50		1
278484	PKZM01-10	Interruttore salvamotore a pulsanti in custodia 1,6A	107,64		1
286087	PKZM01-10-G	Interruttore salvamotore a pulsanti 10A	100,50		1
278485	PKZM01-12	Interruttore salvamotore a pulsanti in custodia 10A	121,16		1
286088	PKZM01-12-G	Interruttore salvamotore a pulsanti 12A	100,50		1
283390	PKZM01-16	Interruttore salvamotore a pulsanti in custodia 12A	121,16		1
286089	PKZM01-16-G	Interruttore salvamotore a pulsanti 16A	100,50		1
286082	PKZM01-1-G	Interruttore salvamotore a pulsanti in custodia 16A	121,16		1
278481	PKZM01-2,5	Interruttore salvamotore a pulsanti in custodia 1A	104,72		1
286084	PKZM01-2,5-G	Interruttore salvamotore a pulsanti 2,5A	86,50		1
283383	PKZM01-20	Interruttore salvamotore a pulsanti in custodia 2,5A	107,64		1
288893	PKZM01-25	Interruttore salvamotore a pulsanti 20A	108,42		1
278482	PKZM01-4	Interruttore salvamotore a pulsanti 25A	129,60		1
286085	PKZM01-4-G	Interruttore salvamotore a pulsanti 4A	86,50		1
278483	PKZM01-6,3	Interruttore salvamotore a pulsanti in custodia 4A	107,64		1
286086	PKZM01-6,3-G	Interruttore salvamotore a pulsanti 6,3A	86,50		1
Interruttori salvamotore con comando rotativo PKZM0 0,16..32A					
72730	PKZM0-0,16	Interruttore salvamotore 0,16A	72,21		1
72731	PKZM0-0,25	Interruttore salvamotore 0,25A	72,21		1
72732	PKZM0-0,4	Interruttore salvamotore 0,4A	72,21		1
72733	PKZM0-0,63	Interruttore salvamotore 0,63A	76,86		1
72734	PKZM0-1	Interruttore salvamotore 1A	83,46		1
72735	PKZM0-1,6	Interruttore salvamotore 1,6A	86,50		1
72739	PKZM0-10	Interruttore salvamotore 10A	100,50		1
278486	PKZM0-12	Interruttore salvamotore 12A	100,50		1
46938	PKZM0-16	Interruttore salvamotore 16A	100,50		1
72736	PKZM0-2,5	Interruttore salvamotore 2,5A	86,50		1
46988	PKZM0-20	Interruttore salvamotore 20A	108,42		1
46989	PKZM0-25	Interruttore salvamotore 25A	129,60		1
278489	PKZM0-32	Interruttore salvamotore 32A	147,68		1
72737	PKZM0-4	Interruttore salvamotore 4A	86,50		1
72738	PKZM0-6,3	Interruttore salvamotore 6,3A	86,50		1
Interruttori salvamotore PKZM0-SC 0,16..16A con morsetti d'uscita a molla					
229828	PKZM0-0,16-SC	Interruttore salvamotore 0,16A morsetti vite-molla	72,21		1
229829	PKZM0-0,25-SC	Interruttore salvamotore 0,25A morsetti vite-molla	72,21		1
229830	PKZM0-0,4-SC	Interruttore salvamotore 0,4A morsetti vite-molla	72,21		1
229831	PKZM0-0,63-SC	Interruttore salvamotore 0,63A morsetti vite-molla	76,86		1
229833	PKZM0-1,6-SC	Interruttore salvamotore 1,6A morsetti vite-molla	86,50		1
229837	PKZM0-10-SC	Interruttore salvamotore 10A morsetti vite-molla	100,50		1
278487	PKZM0-12-SC	Interruttore salvamotore 12A morsetti vite-molla	100,50		1
229838	PKZM0-16-SC	Interruttore salvamotore 16A morsetti vite-molla	100,50		1
229832	PKZM0-1-SC	Interruttore salvamotore 1A morsetti vite-molla	83,46		1
229834	PKZM0-2,5-SC	Interruttore salvamotore 2,5A morsetti vite-molla	86,50		1
229835	PKZM0-4-SC	Interruttore salvamotore 4A morsetti vite-molla	86,50		1
229836	PKZM0-6,3-SC	Interruttore salvamotore 6,3A morsetti vite-molla	86,50		1
Interruttori salvamotore PKZM0-C 0,16..16A con morsetti d'ingresso e uscita a molla					
229669	PKZM0-0,16-C	Interruttore salvamotore 0,16A morsetti mors. a molla	72,21		1
229670	PKZM0-0,25-C	Interruttore salvamotore 0,25A morsetti mors. a molla	72,21		1
229671	PKZM0-0,4-C	Interruttore salvamotore 0,4A morsetti mors. a molla	72,21		1
229672	PKZM0-0,63-C	Interruttore salvamotore 0,63A morsetti mors. a molla	76,86		1
229674	PKZM0-1,6-C	Interruttore salvamotore 1,6A morsetti mors. a molla	86,50		1
229678	PKZM0-10-C	Interruttore salvamotore 10A morsetti mors. a molla	100,50		1
278488	PKZM0-12-C	Interruttore salvamotore 12A morsetti mors. a molla	100,50		1
229679	PKZM0-16-C	Interruttore salvamotore 16A morsetti mors. a molla	100,50		1
229673	PKZM0-1-C	Interruttore salvamotore 1A morsetti mors. a molla	83,46		1
229675	PKZM0-2,5-C	Interruttore salvamotore 2,5A morsetti mors. a molla	86,50		1
229676	PKZM0-4-C	Interruttore salvamotore 4A morsetti mors. a molla	86,50		1
229677	PKZM0-6,3-C	Interruttore salvamotore 6,3A morsetti mors. a molla	86,50		1
Interruttori salvamotore PKZM4 16..65A					
222350	PKZM4-16	Interruttore salvamotore 16A	162,41		1
222352	PKZM4-25	Interruttore salvamotore 25A	166,94		1
222353	PKZM4-32	Interruttore salvamotore 32A	198,70		1
222354	PKZM4-40	Interruttore salvamotore 40A	227,17		1
222355	PKZM4-50	Interruttore salvamotore 50A	257,58		1
222394	PKZM4-58	Interruttore salvamotore 58A	265,65		1
222413	PKZM4-63	Interruttore salvamotore 65A	273,70		1
Interruttori salvamotore PKZM4 16..32A per mercato UL 489					
132591	PKZM4-16-CB	Interruttore salvamotore 16A	325,44		1
132592	PKZM4-25-CB	Interruttore salvamotore 25A	351,26		1
132593	PKZM4-32-CB	Interruttore salvamotore 32A	394,30		1
Interruttori solo magnetici PKM0 0,16..32A					
72720	PKM0-0,16	Interruttore salvamotore solo magnetico 0,16A	70,14		1
72721	PKM0-0,25	Interruttore salvamotore solo magnetico 0,25A	70,14		1
72722	PKM0-0,4	Interruttore salvamotore solo magnetico 0,4A	70,14		1
72723	PKM0-0,63	Interruttore salvamotore solo magnetico 0,63A	73,41		1
72724	PKM0-1	Interruttore salvamotore solo magnetico 1A	76,56		1
72725	PKM0-1,6	Interruttore salvamotore solo magnetico 1,6A	85,21		1
72729	PKM0-10	Interruttore salvamotore solo magnetico 10A	98,79		1
278490	PKM0-12	Interruttore salvamotore solo magnetico 12A	98,78		1
44502	PKM0-16	Interruttore salvamotore solo magnetico 16A	98,79		1
72726	PKM0-2,5	Interruttore salvamotore solo magnetico 2,5A	85,21		1
203594	PKM0-20	Interruttore salvamotore solo magnetico 20A	104,12		1
44503	PKM0-25	Interruttore salvamotore solo magnetico 25A	123,71		1
278491	PKM0-32	Interruttore salvamotore solo magnetico 32A	141,00		1
72727	PKM0-4	Interruttore salvamotore solo magnetico 4A	85,21		1
72728	PKM0-6,3	Interruttore salvamotore solo magnetico 6,3A	85,21		1
Interruttori per protezione trasformatori PKZM0-T 0,16..25A					
88907	PKZM0-0,16-T	Interruttore per protezione trasformatore 0,16A	77,40		1
88908	PKZM0-0,25-T	Interruttore per protezione trasformatore 0,25A	77,40		1
88909	PKZM0-0,4-T	Interruttore per protezione trasformatore 0,4A	77,40		1
88910	PKZM0-0,63-T	Interruttore per protezione trasformatore 0,63A	82,26		1
88912	PKZM0-1,6-T	Interruttore per protezione trasformatore 1,6A	91,68		1
88916	PKZM0-10-T	Interruttore per protezione trasformatore 10A	106,69		1

Codice	Tipo	Descrizione	Prezzo €	Note	Conf. [pezzi]
278492	PKZM0-12-T	Interruttore per protezione trasformatore 12A	106,69		1
88917	PKZM0-16-T	Interruttore per protezione trasformatore 16A	106,69		1
88911	PKZM0-1-T	Interruttore per protezione trasformatore 1A	85,36		1
88913	PKZM0-2,5-T	Interruttore per protezione trasformatore 2,5A	91,68		1
88918	PKZM0-20-T	Interruttore per protezione trasformatore 20A	113,73		1
278493	PKZM0-25-T	Interruttore per protezione trasformatore 25A	137,57		1
88914	PKZM0-4-T	Interruttore per protezione trasformatore 4A	91,68		1
88915	PKZM0-6,3-T	Interruttore per protezione trasformatore 6,3A	91,68		1
Interruttori salvamotore elettronici con sganciatore estraibile PKE xStart					
121721	PKE12	Base 12A per PKE	72,48		1
121731	PKE12/XTU-1,2	Salvamotore elettronico PKE completo 0,3-1,2A	240,16		1
121733	PKE12/XTU-12	Salvamotore elettronico PKE completo 3-12A	233,73		1
121732	PKE12/XTU-4	Salvamotore elettronico PKE completo 1-4A	240,16		1
121722	PKE32	Base 32A per PKE	80,67		1
121734	PKE32/XTU-32	Salvamotore elettronico PKE completo 8-32A	249,49		1
138258	PKE65	Base 65A per PKE	209,02		1
170482	PKE65/AK/XTU-65-SP	Partenza diretta Type E 65A	560,55		1
170483	PKE65/AK/XTUW-32-SP	Partenza diretta Type E 32A	547,03		1
138516	PKE65/XTU-65	Salvamotore elettronico PKE65 completo 16-65A	440,64		1
168974	PKE65/XTUCP-65	PKE completo 30-65A	573,14		1
138517	PKE65/XTUW-32	Salvamotore elettronico PKE65 completo 8-32A	416,85		1
168973	PKE65/XTUWCP-36	PKE completo 15-36A	561,83		1
121723	PKE-XTU-1,2	Sganciatore estraibile versione standard 0,3-1,2A per PKE	162,81		1
121725	PKE-XTU-12	Sganciatore estraibile versione standard 3-12A per PKE	156,86		1
121726	PKE-XTU-32	Sganciatore estraibile versione standard 8-32A per PKE	164,87		1
121724	PKE-XTU-4	Sganciatore estraibile versione standard 1-4A per PKE	162,81		1
138259	PKE-XTU-65	Sganciatore estraibile versione standard 16-65A per PKE65	220,59		1
121727	PKE-XTUA-1,2	Sganciatore estraibile versione avanzata 0,3-1,2A per PKE	186,86		1
121729	PKE-XTUA-12	Sganciatore estraibile versione avanzata 3-12A per PKE	180,82		1
121730	PKE-XTUA-32	Sganciatore estraibile versione avanzata 8-32A per PKE	189,05		1
121728	PKE-XTUA-4	Sganciatore estraibile versione avanzata 1-4A per PKE	186,86		1
138260	PKE-XTUA-65	Sganciatore estraibile versione avanzata 16-65A per PKE65	264,76		1
168795	PKE-XTUACP-36	Sganciatore estraibile 15-36A per PKE, protezione impianti, avanzato	257,48		1
153164	PKE-XTUCP-36	Sganciatore estraibile versione standard 15-36A 5-8lr protezione impianti per PKE	195,28		1
168798	PKE-XTUCP-65	Sganciatore 30-65A per PKE65	274,20		1
138261	PKE-XTUW-32	Sganciatore estraibile versione standard 8-32A per PKE65	197,46		1
138262	PKE-XTUWA-32	Sganciatore estraibile versione avanzata 8-32A per PKE65	230,85		1
168796	PKE-XTUWCP-36	Sganciatore 15-36A per PKE65	263,27		1
Kit di cablaggio rapido TPC x PKZM0 - PKZM4 - PKE e DIL xStart					
283132	PKZM0-XC45	Piastra per PKZM0 - PKE	11,38		4
283149	PKZM0-XDM12	Kit di cablaggio Avviatore diretto	10,98		1
179646	PKZM0-XDM15ME	Kit di cablaggio Avviatore diretto	11,85		1
283153	PKZM0-XDM32	Kit di cablaggio Avviatore diretto	15,68		1
239349	PKZM0-XM32DE	Elemento di connessione meccanica	4,80		5
283185	PKZM0-XRM12	Kit cablaggio Teleinvertitore	39,25		1
283189	PKZM0-XRM32	Kit cablaggio Teleinvertitore	47,10		1
101054	PKZM4-XC55/2	Piastra per PKZM4	31,29		4
101053	PKZM4-XDM65	Kit di cablaggio Avviatore diretto	56,44		1
101056	PKZM4-XM65DE	Elemento di connessione meccanica	26,88		5
Accessori per PKZM0 - PKZM4 - PKE					
72899	AGM2-01-PKZ0	Modulo segnalazione sgancio PKZM0/4 - PKE [2x1NC]	22,98		2
72898	AGM2-10-PKZ0	Modulo segnalazione sgancio PKZM0/4 - PKE [2x1NA]	22,98		2
30851	AK-PKZ0	Maniglia lucchet. PKZM0/4	2,58		5
982166	A-PKZ0(*V60HZ)	Sgan. a lancio di corrente (*V60HZ) per PKZM0/4 - PKE	50,19		1
73184	A-PKZ0(110V50HZ)	Sgan. a lancio di corrente (110V50HZ) per PKZM0/4 - PKE	41,31		1
73195	A-PKZ0(120V60HZ)	Sgan. a lancio di corrente (120V60HZ) per PKZM0/4 - PKE	41,31		1
73187	A-PKZ0(230V50HZ)	Sgan. a lancio di corrente (230V50HZ) per PKZM0/4 - PKE	41,31		1
73198	A-PKZ0(240V60HZ)	Sgan. a lancio di corrente (240V60HZ) per PKZM0/4 - PKE	41,31		1
73181	A-PKZ0(24V50HZ)	Sgan. a lancio di corrente (24V50HZ) per PKZM0/4 - PKE	41,31		1
73200	A-PKZ0(24VDC)	Sgan. a lancio di corrente (24VDC) per PKZM0/4 - PKE	51,79		1
73189	A-PKZ0(380V50HZ)	Sgan. a lancio di corrente (380V50HZ) per PKZM0/4 - PKE	41,31		1
73190	A-PKZ0(400V50HZ)	Sgan. a lancio di corrente (400V50HZ) per PKZM0/4 - PKE	41,31		1
82164	A-PKZ0(440V60HZ)	Sgan. a lancio di corrente (440V60HZ) per PKZM0/4 - PKE	41,31		1
63961	B3.0/2-PKZ0	Sbarrette PKZM0 - PKE	14,15		10
220220	B3.0/2-PKZ4	Sbarrette PKZM4	22,59		1
232289	B3.0/3-PKZ0	Sbarrette PKZM0 - PKE	16,33		1
220221	B3.0/3-PKZ4	Sbarrette PKZM4	29,29		1
63960	B3.0/4-PKZ0	Sbarrette PKZM0 - PKE	18,95		10
220222	B3.0/4-PKZ4	Sbarrette PKZM4	35,97		1
232290	B3.0/5-PKZ0	Sbarrette PKZM0 - PKE	20,25		1
44945	B3.1/2-PKZ0	Sbarrette PKZM0 - PKE	14,15		10
220223	B3.1/2-PKZ4	Sbarrette PKZM4	23,70		1
44946	B3.1/3-PKZ0	Sbarrette PKZM0 - PKE	16,38		10
220224	B3.1/3-PKZ4	Sbarrette PKZM4	30,27		1
44947	B3.1/4-PKZ0	Sbarrette PKZM0 - PKE	18,95		10
220225	B3.1/4-PKZ4	Sbarrette PKZM4	36,92		1
44948	B3.1/5-PKZ0	Sbarrette PKZM0 - PKE	20,30		10
63963	B3.2/2-PKZ0	Sbarrette PKZM0 - PKE	14,79		10
220226	B3.2/2-PKZ4	Sbarrette PKZM4	25,53		1
63959	B3.2/4-PKZ0	Sbarrette PKZM0 - PKE	19,66		10
220227	B3.2/4-PKZ4	Sbarrette PKZM4	38,98		1
32720	BK25/3-PKZ0	Morsetto di alimentazione PKZM0 - PKE	12,10		5
262518	BK25/3-PKZ0-E	Morsetto di alimentazione PKZM0 - PKE UL/CSA	12,10		5
272165	BK50/3-PKZ4-E	Morsetto di alimentazione PKZM4 UL/CSA	40,39		1
219653	CI-K2-PKZ0	Custodia in materiale isolante	16,98		1
219654	CI-K2-PKZ0-G	Custodia in materiale isolante	19,67		1
219655	CI-K2-PKZ0-GR	Custodia in materiale isolante	26,32		1
219656	CI-K2-PKZ0-GRV	Custodia in materiale isolante	26,32		1
219657	CI-K2-PKZ0-GV	Custodia in materiale isolante	19,67		1
225524	CI-K4-PKZ4-G	Custodia in materiale isolante	47,33		1
225525	CI-K4-PKZ4-GR	Custodia in materiale isolante	52,06		1
281403	CI-PKZ01	Custodia IP40 per PKZM01	17,95		2
281404	CI-PKZ01-G	Custodia IP65 con membrana per PKZM01	25,17		2
281407	CI-PKZ01-PVS	Custodia IP65 con pulsante emergenza (sblocco a rotazione) x PKZM01	86,23		2
281406	CI-PKZ01-PVT	Custodia IP65 con pulsante emergenza (sblocco a trazione) x PKZM01	53,48		2
281405	CI-PKZ01-SVB	Custodia IP65 lucchettabile in "0" per PKZM01	35,20		2
281944	CI-PKZ01-SVB-V	Custodia IP65 lucchettabile in "0" per PKZM01 + cont.anticipati	35,20		2
260089	CI-PKZ0-GM	Custodia in materiale isolante "tipo vecchio" metrico	20,59		1
260104	CI-PKZ0-GRM	Custodia in materiale isolante "tipo vecchio" metrico	27,63		2
263525	CI-PKZ0-GRVM	Custodia in materiale isolante "tipo vecchio" metrico	26,36		2
263526	CI-PKZ0-GVM	Custodia in materiale isolante "tipo vecchio" metrico	19,56		1
267083	CI-PKZ0-M	Custodia in materiale isolante "tipo vecchio" metrico	17,84		2
82881	CL-PKZ0	Modulo limitatore	51,91		1
72906	E-PKZ0	Custodia per montaggio ad incasso	15,29		1
281633	E-PKZ01	Custodia da incasso IP40 x PKZM01	16,11		1
281634	E-PKZ01-G	Custodia da incasso IP65 con membrana per PKZM01	23,58		1
281637	E-PKZ01-PVS	Custodia da incasso IP65 con pulsante emergenza (sblocco a rotazione) x PKZM01	86,06		1
281636	E-PKZ01-PVT	Custodia da incasso IP65 con pulsante emergenza (sblocco a trazione) x PKZM01	52,56		1
281635	E-PKZ01-SVB	Custodia da incasso IP65 lucchettabile in "0" per PKZM01	33,85		1

Codice	Tipo	Descrizione	Prezzo €	Note	Conf. [pezzi]
281943	E-PKZ01-SVB-V	Custodia da incasso IP65 lucchettabile in 10" per PKZM01 + cont.anticipati	33,85		1
72907	E-PKZ0-G	Custodia per montaggio ad incasso	23,50		1
72908	E-PKZ0-GR	Custodia per montaggio ad incasso	24,56		1
32721	H-B3-PKZ0	Copertura per collegamenti non utilizzati PKZM0 - PKE	1,90		20
220228	H-B3-PKZ4	Copertura per collegamenti non utilizzati PKZM4 - PKE	4,01		10
256581	HB-PKZ4	Coprimorsetti IP2X per PKZM4	4,17		1
207451	K-CI-K1/2	Morsetto per conduttore di neutro	2,80		1
220230	MVS-DO-EM	Sistema di montaggio e accessori di cablaggio	18,95		1
220219	MVS-LBM0-EM	Sistema di montaggio e accessori di cablaggio	6,56		1
72896	NHI11-PKZ0	Contatti aux [1NA+ 1NC] per PKZM0/4 - PKE	13,52		5
229680	NHI-11-PKZ0-C	Contatti aux [1NA+ 1NC] per PKZM0/4 - PKE mors. a molla	13,52		5
72895	NHI12-PKZ0	Contatti aux [1NA+ 2NC] per PKZM0/4 - PKE	22,05		5
72894	NHI21-PKZ0	Contatti aux [2NA+ 1NC] per PKZM0/4 - PKE	22,05		5
229682	NHI-E-01-PKZ0-C	Contatti aux [1NC] per PKZM0/4 - PKE mors. a molla	9,89		5
107040	NHI-E-10L-PKZ0	Contatto frontale NA per PKZM0 già cablato per stato salvamotore	10,80		5
82884	NHI-E-10-PKZ0	Contatti aux [1NA] per PKZM0/4 - PKE	9,89		5
229681	NHI-E-10-PKZ0-C	Contatti aux [1NA+1NC] per PKZM0/4 - PKE mors. a molla	9,89		5
82882	NHI-E-11-PKZ0	Contatti aux [1NA+1NC] per PKZM0/4 - PKE	13,09		5
82160	N-PKZ0	Barretta di neutro per PKZM0 - PKE	3,65		20
168970	PKE32-COM	Cavo di connessione	60,54		1
134837	PKE32-XMB	Squadra di fissaggio per PKE	25,18		1
172735	PKE-SWD-CP	Modulo PKE SWD	174,48		1
150614	PKE-SWD-SP	Elemento funzionale SWD per PKE12/32/65 elettronico	87,47		1
142416	PKE-XH	Maniglia nera + Prolunga per PKE	60,80		1
142418	PKE-XH-MCC	Maniglia nera + Prolunga per PKE a 90°	64,32		1
164299	PKE-XHT-MCC	Maniglia per MCC	75,05		1
142417	PKE-XRH	Maniglia giallo rossa + Prolunga per PKE	60,80		1
142419	PKE-XRH-MCC	Maniglia giallo rossa + Prolunga per PKE a 90°	64,32		1
106132	PKZ0-XH	Maniglia nera + Prolunga per PKZM0/4	48,88		1
106136	PKZ0-XH-MCC	Maniglia nera + Prolunga per PKZM0/4 a 90°	48,88		1
164297	PKZ0-XHT-MCC	Maniglia per MCC	65,21		1
106133	PKZ0-XRH	Maniglia giallo rossa + Prolunga per PKZM0/4	53,10		1
106137	PKZ0-XRH-MCC	Maniglia giallo rossa + Prolunga per PKZM0/4 a 90°	53,10		1
203599	PL-PKZ0	Piombatura	0,97		10
208655	SP-32/45-PKZ0	Adattatore per sistema sbarre	21,46		2
202354	SP-PKZ0	Adattatore per sistema sbarre	21,46		2
35129	SVB-PKZ0-CI	Blocco lucchet.	11,58		1
35127	SVB-PKZ0-E	Blocco lucchet.	11,58		1
982163	U-PKZ0(*V60HZ)	Sgan. di minima tensione (*V60HZ) per PKZM0/4 - PKE	50,19		1
73132	U-PKZ0(110V50HZ)	Sgan. di minima tensione (110V50HZ) per PKZM0/4 - PKE	41,31		1
73143	U-PKZ0(120V60HZ)	Sgan. di minima tensione (120V60HZ) per PKZM0/4 - PKE	41,31		1
73135	U-PKZ0(230V50HZ)	Sgan. di minima tensione (230V50HZ) per PKZM0/4 - PKE	41,31		1
73146	U-PKZ0(240V60HZ)	Sgan. di minima tensione (240V60HZ) per PKZM0/4 - PKE	41,31		1
73129	U-PKZ0(24V50HZ)	Sgan. di minima tensione (24V50HZ) per PKZM0/4 - PKE	41,31		1
157862	U-PKZ0(24VDC)	Sgan. di minima tensione (24VDC) per PKZM0/4 - PKE	127,86		2
73138	U-PKZ0(400V50HZ)	Sgan. di minima tensione (400V50HZ) per PKZM0/4 - PKE	41,31		1
82161	U-PKZ0(440V60HZ)	Sgan. di minima tensione (440V60HZ) per PKZM0/4 - PKE	41,31		1
203595	VHI20-PKZ0	Contatti ausiliari anticipati 2NA x PKZM0, PKZM0-T, PKM0, PKE	16,11		1
278495	VHI20-PKZ01	Contatti ausiliari anticipati 2NA x PKZM01	16,11		5
Adattatori per sistema a sbarre					
101482	BBA0/2TS-L	Adattatore universale xStart 45mm senza con. elettriche	33,50		4
101451	BBA0-25	Adattatore per PKZM0+DIL 25A 45mm	47,40		4
101481	BBA0-25/2TS	Adattatore universale xStart 25A 45mm	45,00		4
101452	BBA0-32	Adattatore per PKZM0+DIL 32A 45mm	57,40		4
101455	BBA0C-16	Adattatore per PKZM0+DIL cage 16A 45mm	49,50		4
101453	BBA0R-25	Adattatore per PKZM0+DIL teleinvertitore 25A 90mm	86,10		2
101454	BBA0R-32	Adattatore per PKZM0+DIL teleinvertitore 32A 90mm	95,10		2
101483	BBA4/2TS-L	Adattatore universale xStart 54mm senza con. elettriche	46,50		4
101457	BBA4-63	Adattatore per PKZM4 63A 55mm	61,40		4
101459	BBA4L-63	Adattatore per PKZM4+DIL 63A 55mm	70,70		4
101484	BBA-XSM	Modulo laterale 9x200mm	14,10		10
PARTENZE MOTORE ASSEMBLATE MSC. AVVIATORI MOTORE ELETTRONICI EMS					
Avviatori motore elettronici EMS					
170103	EMS-DOS-T-2,4-24VDC	EMS-DOS-T-2,4-24VDC	270,22		1
170104	EMS-DOS-T-9-24VDC	EMS-DOS-T-9-24VDC	270,22		1
170099	EMS-DO-T-2,4-24VDC	EMS-DO-T-2,4-24VDC	256,64		1
170100	EMS-DO-T-9-24VDC	EMS-DO-T-9-24VDC	256,64		1
170105	EMS-ROS-T-2,4-24VDC	EMS-ROS-T-2,4-24VDC	275,81		1
169789	EMS-ROS-T-9-24VDC	EMS-ROS-T-9-24VDC	275,81		1
170101	EMS-RO-T-2,4-24VDC	EMS-RO-T-2,4-24VDC	259,19		1
170102	EMS-RO-T-9-24VDC	EMS-RO-T-9-24VDC	259,19		1
Avviatori motore elettronici EMS con SmartWire					
170110	EMS-DOS-T-2,4-SWD	EMS-DOS-T-2,4-SWD AVV DIR, 2.4A, SWD, E-STOP	292,19		1
170111	EMS-DOS-T-9-SWD	EMS-DOS-T-9-SWD AVV DIR, 9A, SWD, E-STOP	304,38		1
170106	EMS-DO-T-2,4-SWD	EMS-DO-T-2,4-SWD AVV DIR, 2.4A, SWD	267,81		1
170107	EMS-DO-T-9-SWD	EMS-DO-T-9-SWD AVV DIR, 9A, SWD	267,81		1
170112	EMS-ROS-T-2,4-SWD	EMS-ROS-T-2,4-SWD AVV INV, 2.4A, SWD, E-STOP	292,19		1
172760	EMS-ROS-T-9-24VDC	EMS-DO-T-2,4-SWD-ADP	345,43		1
172761	EMS-ROS-T-9-24VDC	EMS-RO-T-2,4-SWD-ADP	356,70		1
172762	EMS-ROS-T-9-24VDC	EMS-DO-T-9-SWD-ADP	345,43		1
172763	EMS-ROS-T-9-24VDC	EMS-RO-T-9-SWD-ADP	356,70		1
169790	EMS-ROS-T-9-SWD	EMS-ROS-T-9-SWD AVV INV, 9A, SWD, E-STOP	304,38		1
170108	EMS-RO-T-2,4-SWD	EMS-RO-T-2,4-SWD AVV INV, 2.4A, SWD	280,00		1
170109	EMS-RO-T-9-SWD	EMS-RO-T-9-SWD AVV INV, 9A, SWD	280,00		1
Accessori per avviatori motore elettronici EMS					
171268	EMS-ROS-T-9-24VDC	EMS-XBR-2	17,57		1
171269	EMS-ROS-T-9-24VDC	EMS-XBR-3	24,96		1
171270	EMS-ROS-T-9-24VDC	EMS-XBR-4	28,29		1
171271	EMS-ROS-T-9-24VDC	EMS-XBR-5	31,63		1
172741	EMS-ROS-T-9-24VDC	EMS-XCW-2	6,54		1
172742	EMS-ROS-T-9-24VDC	EMS-XCW-3	7,51		1
172743	EMS-ROS-T-9-24VDC	EMS-XCW-4	8,36		1
172744	EMS-ROS-T-9-24VDC	EMS-XCW-5	9,34		1
177248	EMS-XBR3-2	EMS-XBR3-2 PONTE 3P CON CONN. PER 2 EMS	26,60		1
177249	EMS-XBR3-3	EMS-XBR3-3 PONTE 3P CON CONN. PER 3 EMS	31,42		1
177250	EMS-XBR3-4	EMS-XBR3-4 PONTE 3P CON CONN. PER 4 EMS	39,62		1
177251	EMS-XBR3-5	EMS-XBR3-5 PONTE 3P CON CONN. PER 5 EMS	50,39		1
Avviatori diretti					
281925	MSC-D-0,25-M7(230V50HZ)	Avviatore diretto da 0,06 kW (230V50Hz,240V60Hz), coordinamento tipo 1 e 2	120,34		1
283154	MSC-D-0,25-M7(24VDC)	Avviatore diretto da 0,06 kW (24VDC), coordinamento tipo 1 e 2	129,58		1
281926	MSC-D-0,4-M7(230V50HZ)	Avviatore diretto da 0,09 kW (230V50Hz,240V60Hz), coordinamento tipo 1 e 2	120,34		1
283155	MSC-D-0,4-M7(24VDC)	Avviatore diretto da 0,09 kW (24VDC), coordinamento tipo 1 e 2	129,58		1
281927	MSC-D-0,63-M7(230V50HZ)	Avviatore diretto da 0,18 kW (230V50Hz,240V60Hz), coordinamento tipo 1 e 2	125,39		1
283156	MSC-D-0,63-M7(24VDC)	Avviatore diretto da 0,18 kW (24VDC), coordinamento tipo 1 e 2	134,34		1
283140	MSC-D-1,6-M7(230V50HZ)	Avviatore diretto da 0,55 kW (230V50Hz,240V60Hz), coordinamento tipo 1 e 2	135,18		1
283159	MSC-D-1,6-M7(24VDC)	Avviatore diretto da 0,55 kW (24VDC), coordinamento tipo 1 e 2	144,70		1
101045	MSC-D-10-M17(230V50HZ)	Avviatore diretto da 4 kW (230V50Hz,240V60Hz), coordinamento tipo 1 e 2	181,81		1

Codice	Typo	Descrizione	Prezzo €	Note	Conf. [pezzi]
101047	MSC-D-10-M17(24VDC)	Avviatore diretto da 4 kW (24VDC), coordinamento tipo 1 e 2	231,86		1
283146	MSC-D-10-M7(230V50HZ)	Avviatore diretto da 3 kW (230V50Hz,240V60Hz), coordinamento tipo 1	150,09		1
283165	MSC-D-10-M7(24VDC)	Avviatore diretto da 3 kW (24VDC), coordinamento tipo 1	159,10		1
283147	MSC-D-10-M9(230V50HZ)	Avviatore diretto da 4 kW (230V50Hz,240V60Hz), coordinamento tipo 1	156,68		1
283166	MSC-D-10-M9(24VDC)	Avviatore diretto da 4 kW (24VDC), coordinamento tipo 1	160,67		1
283148	MSC-D-12-M12(230V50HZ)	Avviatore diretto da 5,5 kW (230V50Hz,240V60Hz), coordinamento tipo 1	164,55		1
283167	MSC-D-12-M12(24VDC)	Avviatore diretto da 5,5 kW (24VDC), coordinamento tipo 1	175,65		1
101046	MSC-D-12-M17(230V50HZ)	Avviatore diretto da 5,5 kW (230V50Hz,240V60Hz), coordinamento tipo 1 e 2	181,81		1
101048	MSC-D-12-M17(24VDC)	Avviatore diretto da 5,5 kW (24VDC), coordinamento tipo 1 e 2	231,86		1
100414	MSC-D-16-M15(230V50HZ)	Avviatore diretto da 7,5 kW (230V50Hz,240V60Hz), coordinamento tipo 1	172,48		1
100415	MSC-D-16-M15(24VDC)	Avviatore diretto da 7,5 kW (24VDC), coordinamento tipo 1	219,50		1
283150	MSC-D-16-M17(230V50HZ)	Avviatore diretto da 7,5 kW (230V50Hz,240V60Hz), coordinamento tipo 1 e 2	181,81		1
283168	MSC-D-16-M17(24VDC)	Avviatore diretto da 7,5 kW (24VDC), coordinamento tipo 1 e 2	231,86		1
281929	MSC-D-1-M7(230V50HZ)	Avviatore diretto da 0,25 kW (230V50Hz,240V60Hz), coordinamento tipo 1 e 2	132,28		1
283158	MSC-D-1-M7(24VDC)	Avviatore diretto da 0,25 kW (24VDC), coordinamento tipo 1 e 2	140,89		1
283142	MSC-D-2,5-M7(230V50HZ)	Avviatore diretto da 0,75 kW (230V50Hz,240V60Hz), coordinamento tipo 1 e 2	135,18		1
283161	MSC-D-2,5-M7(24VDC)	Avviatore diretto da 0,75 kW (24VDC), coordinamento tipo 1 e 2	144,70		1
283151	MSC-D-25-M25(230V50HZ)	Avviatore diretto da 11 kW (230V50Hz,240V60Hz), coordinamento tipo 1 e 2	236,95		1
283169	MSC-D-25-M25(24VDC)	Avviatore diretto da 11 kW (24VDC), coordinamento tipo 1 e 2	284,95		1
283152	MSC-D-32-M32(230V50HZ)	Avviatore diretto da 15 kW (230V50Hz,240V60Hz), coordinamento tipo 1 e 2	305,91		1
283170	MSC-D-32-M32(24VDC)	Avviatore diretto da 15 kW (24VDC), coordinamento tipo 1 e 2	363,33		1
283143	MSC-D-4-M7(230V50HZ)	Avviatore diretto da 1,5 kW (230V50Hz,240V60Hz), coordinamento tipo 1 e 2	135,18		1
283162	MSC-D-4-M7(24VDC)	Avviatore diretto da 1,5 kW (24VDC), coordinamento tipo 1 e 2	144,70		1
283145	MSC-D-6,3-M7(230V50HZ)	Avviatore diretto da 2,2 kW (230V50Hz,240V60Hz), coordinamento tipo 1 e 2	135,18		1
283164	MSC-D-6,3-M7(24VDC)	Avviatore diretto da 2,2 kW (24VDC), coordinamento tipo 1 e 2	144,70		1
		Avviatori diretti con salvamotore elettronico			
121735	MSC-DE-1,2-M7(230V50HZ)	Avviatore diretto da 0,09-0,37 kW (230V50Hz,240V60Hz), coordinamento tipo 1 e 2	287,69		1
121736	MSC-DE-1,2-M7(24VDC)	Avviatore diretto da 0,09-0,37 kW (24VDC), coordinamento tipo 1 e 2	295,29		1
121743	MSC-DE-12-M12(230V50HZ)	Avviatore diretto da 1,5-5,5 kW (230V50Hz,240V60Hz), coordinamento tipo 1	282,14		1
121744	MSC-DE-12-M12(24VDC)	Avviatore diretto da 1,5-5,5 kW (24VDC), coordinamento tipo 1	289,44		1
121745	MSC-DE-12-M17(230V50HZ)	Avviatore diretto da 1,5-5,5 kW (230V50Hz,240V60Hz), coordinamento tipo 2	320,74		1
121746	MSC-DE-12-M17(24VDC)	Avviatore diretto da 1,5-5,5 kW (24VDC), coordinamento tipo 2	369,78		1
121751	MSC-DE-32-M32(230V50HZ)	Avviatore diretto da 4-15 kW (230V50Hz,240V60Hz), coordinamento tipo 1 e 2	330,04		1
121752	MSC-DE-32-M32(24VDC)	Avviatore diretto da 4-15 kW (24VDC), coordinamento tipo 1 e 2	379,08		1
121737	MSC-DE-4-M7(230V50HZ)	Avviatore diretto da 0,37-1,5 kW (230V50Hz,240V60Hz), coordinamento tipo 1 e 2	287,69		1
121738	MSC-DE-4-M7(24VDC)	Avviatore diretto da 0,37-1,5 kW (24VDC), coordinamento tipo 1 e 2	295,29		1
121753	MSC-DEA-1,2-M7(24VDC)	Avviatore diretto avanzato da 0,09-0,37 kW (24VDC), coordinamento tipo 1 e 2	312,84		1
121757	MSC-DEA-12-M12(24VDC)	Avviatore diretto avanzato da 1,5-5,5 kW (24VDC), coordinamento tipo 1	307,03		1
121758	MSC-DEA-12-M17(24VDC)	Avviatore diretto avanzato da 1,5-5,5 kW (24VDC), coordinamento tipo 2	387,36		1
121761	MSC-DEA-32-M32(24VDC)	Avviatore diretto avanzato da 4-15 kW (24VDC), coordinamento tipo 1 e 2	396,72		1
121754	MSC-DEA-4-M7(24VDC)	Avviatore diretto avanzato da 0,37-1,5 kW (24VDC), coordinamento tipo 1 e 2	312,84		1
		Teleinvertitori			
283171	MSC-R-0,25-M7(230V50HZ)	Teleinvertitore da 0,06 kW (230V50Hz,240V60Hz), coordinamento tipo 1 e 2	185,16		1
283190	MSC-R-0,25-M7(24VDC)	Teleinvertitore da 0,06 kW (24VDC), coordinamento tipo 1 e 2	203,85		1
283172	MSC-R-0,4-M7(230V50HZ)	Teleinvertitore da 0,09 kW (230V50Hz,240V60Hz), coordinamento tipo 1 e 2	185,16		1
283191	MSC-R-0,4-M7(24VDC)	Teleinvertitore da 0,09 kW (24VDC), coordinamento tipo 1 e 2	203,85		1
283173	MSC-R-0,63-M7(230V50HZ)	Teleinvertitore da 0,18 kW (230V50Hz,240V60Hz), coordinamento tipo 1 e 2	190,02		1
283192	MSC-R-0,63-M7(24VDC)	Teleinvertitore da 0,18 kW (24VDC), coordinamento tipo 1 e 2	208,38		1
283176	MSC-R-1,6-M7(230V50HZ)	Teleinvertitore da 0,55 kW (230V50Hz,240V60Hz), coordinamento tipo 1 e 2	200,46		1
283195	MSC-R-1,6-M7(24VDC)	Teleinvertitore da 0,55 kW (24VDC), coordinamento tipo 1 e 2	218,89		1
101049	MSC-R-10-M17(230V50HZ)	Teleinvertitore da 4 kW (230V50Hz,240V60Hz), coordinamento tipo 1 e 2	277,49		1
101051	MSC-R-10-M17(24VDC)	Teleinvertitore da 4 kW (24VDC), coordinamento tipo 1 e 2	378,23		1
283182	MSC-R-10-M7(230V50HZ)	Teleinvertitore da 3 kW (230V50Hz,240V60Hz), coordinamento tipo 1	214,64		1
283201	MSC-R-10-M7(24VDC)	Teleinvertitore da 3 kW (24VDC), coordinamento tipo 1	233,17		1
283183	MSC-R-10-M9(230V50HZ)	Teleinvertitore da 4 kW (230V50Hz,240V60Hz), coordinamento tipo 1	228,69		1
283202	MSC-R-10-M9(24VDC)	Teleinvertitore da 4 kW (24VDC), coordinamento tipo 1	235,93		1
283184	MSC-R-12-M12(230V50HZ)	Teleinvertitore da 5,5 kW (230V50Hz,240V60Hz), coordinamento tipo 1	244,84		1
283203	MSC-R-12-M12(24VDC)	Teleinvertitore da 5,5 kW (24VDC), coordinamento tipo 1	267,24		1
101050	MSC-R-12-M17(230V50HZ)	Teleinvertitore da 5,5 kW (230V50Hz,240V60Hz), coordinamento tipo 1 e 2	277,49		1
101052	MSC-R-12-M17(24VDC)	Teleinvertitore da 5,5 kW (24VDC), coordinamento tipo 1 e 2	378,23		1
283186	MSC-R-16-M17(230V50HZ)	Teleinvertitore da 7,5 kW (230V50Hz,240V60Hz), coordinamento tipo 1 e 2	277,49		1
283204	MSC-R-16-M17(24VDC)	Teleinvertitore da 7,5 kW (24VDC), coordinamento tipo 1 e 2	378,23		1
283175	MSC-R-1-M7(230V50HZ)	Teleinvertitore da 0,25 kW (230V50Hz,240V60Hz), coordinamento tipo 1 e 2	196,52		1
283194	MSC-R-1-M7(24VDC)	Teleinvertitore da 0,25 kW (24VDC), coordinamento tipo 1 e 2	215,56		1
283178	MSC-R-2,5-M7(230V50HZ)	Teleinvertitore da 0,75 kW (230V50Hz,240V60Hz), coordinamento tipo 1 e 2	200,46		1
283197	MSC-R-2,5-M7(24VDC)	Teleinvertitore da 0,75 kW (24VDC), coordinamento tipo 1 e 2	218,89		1
283187	MSC-R-25-M25(230V50HZ)	Teleinvertitore da 11 kW (230V50Hz,240V60Hz), coordinamento tipo 1 e 2	359,14		1
283205	MSC-R-25-M25(24VDC)	Teleinvertitore da 11 kW (24VDC), coordinamento tipo 1 e 2	458,34		1
283188	MSC-R-32-M32(230V50HZ)	Teleinvertitore da 15 kW (230V50Hz,240V60Hz), coordinamento tipo 1 e 2	477,78		1
283206	MSC-R-32-M32(24VDC)	Teleinvertitore da 15 kW (24VDC), coordinamento tipo 1 e 2	592,08		1
283179	MSC-R-4-M7(230V50HZ)	Teleinvertitore da 1,5 kW (230V50Hz,240V60Hz), coordinamento tipo 1 e 2	200,46		1
283198	MSC-R-4-M7(24VDC)	Teleinvertitore da 1,5 kW (24VDC), coordinamento tipo 1 e 2	218,89		1
283181	MSC-R-6,3-M7(230V50HZ)	Teleinvertitore da 2,2 kW (230V50Hz,240V60Hz), coordinamento tipo 1 e 2	200,46		1
283200	MSC-R-6,3-M7(24VDC)	Teleinvertitore da 2,2 kW (24VDC), coordinamento tipo 1 e 2	219,04		1
		Avviatori diretti per sistemi sbarre interasse 60 mm			
102737	MSC-D-0,25-M7(230V50HZ)/BBA	Avviatore diretto da 0,06 kW (230V50Hz,240V60Hz), coordinamento tipo 1 e 2	170,59		1
102964	MSC-D-0,25-M7(24VDC)/BBA	Avviatore diretto da 0,06 kW (24VDC), coordinamento tipo 1 e 2	179,88		1
102738	MSC-D-0,4-M7(230V50HZ)/BBA	Avviatore diretto da 0,09 kW (230V50Hz,240V60Hz), coordinamento tipo 1 e 2	170,59		1
102965	MSC-D-0,4-M7(24VDC)/BBA	Avviatore diretto da 0,09 kW (24VDC), coordinamento tipo 1 e 2	179,88		1
102739	MSC-D-0,63-M7(230V50HZ)/BBA	Avviatore diretto da 0,18 kW (230V50Hz,240V60Hz), coordinamento tipo 1 e 2	175,59		1
102966	MSC-D-0,63-M7(24VDC)/BBA	Avviatore diretto da 0,18 kW (24VDC), coordinamento tipo 1 e 2	184,85		1
102951	MSC-D-1,6-M7(230V50HZ)/BBA	Avviatore diretto da 0,55 kW (230V50Hz,240V60Hz), coordinamento tipo 1 e 2	185,56		1
102968	MSC-D-1,6-M7(24VDC)/BBA	Avviatore diretto da 0,55 kW (24VDC), coordinamento tipo 1 e 2	195,38		1
102959	MSC-D-10-M17(230V50HZ)/BBA	Avviatore diretto da 4 kW (230V50Hz,240V60Hz), coordinamento tipo 1 e 2	243,47		1
102976	MSC-D-10-M17(24VDC)/BBA	Avviatore diretto da 4 kW (24VDC), coordinamento tipo 1 e 2	294,98		1
102955	MSC-D-10-M7(230V50HZ)/BBA	Avviatore diretto da 3 kW (230V50Hz,240V60Hz), coordinamento tipo 1	200,46		1
102972	MSC-D-10-M7(24VDC)/BBA	Avviatore diretto da 3 kW (24VDC), coordinamento tipo 1	210,52		1
102956	MSC-D-10-M9(230V50HZ)/BBA	Avviatore diretto da 4 kW (230V50Hz,240V60Hz), coordinamento tipo 1	207,18		1
102973	MSC-D-10-M9(24VDC)/BBA	Avviatore diretto da 4 kW (24VDC), coordinamento tipo 1	211,57		1
102957	MSC-D-12-M12(230V50HZ)/BBA	Avviatore diretto da 5,5 kW (230V50Hz,240V60Hz), coordinamento tipo 1	215,34		1
102974	MSC-D-12-M12(24VDC)/BBA	Avviatore diretto da 5,5 kW (24VDC), coordinamento tipo 1	226,92		1
102960	MSC-D-12-M17(230V50HZ)/BBA	Avviatore diretto da 5,5 kW (230V50Hz,240V60Hz), coordinamento tipo 1 e 2	243,47		1
102977	MSC-D-12-M17(24VDC)/BBA	Avviatore diretto da 5,5 kW (24VDC), coordinamento tipo 1 e 2	294,98		1
102958	MSC-D-16-M15(230V50HZ)/BBA	Avviatore diretto da 7,5 kW (230V50Hz,240V60Hz), coordinamento tipo 1	223,64		1
102975	MSC-D-16-M15(24VDC)/BBA	Avviatore diretto da 7,5 kW (24VDC), coordinamento tipo 1	272,86		1
102961	MSC-D-16-M17(230V50HZ)/BBA	Avviatore diretto da 7,5 kW (230V50Hz,240V60Hz), coordinamento tipo 1 e 2	243,47		1
102978	MSC-D-16-M17(24VDC)/BBA	Avviatore diretto da 7,5 kW (24VDC), coordinamento tipo 1 e 2	294,98		1
102950	MSC-D-1-M7(230V50HZ)/BBA	Avviatore diretto da 0,25 kW (230V50Hz,240V60Hz), coordinamento tipo 1 e 2	182,94		1
102967	MSC-D-1-M7(24VDC)/BBA	Avviatore diretto da 0,25 kW (24VDC), coordinamento tipo 1 e 2	192,48		1
102952	MSC-D-2,5-M7(230V50HZ)/BBA	Avviatore diretto da 0,75 kW (230V50Hz,240V60Hz), coordinamento tipo 1 e 2	185,56		1
102969	MSC-D-2,5-M7(24VDC)/BBA	Avviatore diretto da 0,75 kW (24VDC), coordinamento tipo 1 e 2	195,38		1
102962	MSC-D-25-M25(230V50HZ)/BBA	Avviatore diretto da 11 kW (230V50Hz,240V60Hz), coordinamento tipo 1 e 2	299,76		1
102979	MSC-D-25-M25(24VDC)/BBA	Avviatore diretto da 11 kW (24VDC), coordinamento tipo 1 e 2	350,32		1
102963	MSC-D-32-M32(230V50HZ)/BBA	Avviatore diretto da 15 kW (230V50Hz,240V60Hz), coordinamento tipo 1 e 2	370,33		1
102980	MSC-D-32-M32(24VDC)/BBA	Avviatore diretto da 15 kW (24VDC), coordinamento tipo 1 e 2	426,75		1
102953	MSC-D-4-M7(230V50HZ)/BBA	Avviatore diretto da 1,5 kW (230V50Hz,240V60Hz), coordinamento tipo 1 e 2	185,56		1
102970	MSC-D-4-M7(24VDC)/BBA	Avviatore diretto da 1,5 kW (24VDC), coordinamento tipo 1 e 2	195,38		1
102954	MSC-D-6,3-M7(230V50HZ)/BBA	Avviatore diretto da 2,2 kW (230V50Hz,240V60Hz), coordinamento tipo 1 e 2	185,56		1
102971	MSC-D-6,3-M7(24VDC)/BBA	Avviatore diretto da 2,2 kW (24VDC), coordinamento tipo 1 e 2	195,38		1

Codice	Tipo	Descrizione	Prezzo €	Note	Conf. [pezzi]
Teleinvertitori per sistemi sbarre interasse 60 mm					
102981	MSC-R-0,25-M7(230V50HZ)/BBA	Teleinvertitore da 0,06 kW (230V50Hz,240V60Hz), coordinamento tipo 1 e 2	234,93		1
102997	MSC-R-0,25-M7(24VDC)/BBA	Teleinvertitore da 0,06 kW (24VDC), coordinamento tipo 1 e 2	253,78		1
102982	MSC-R-0,4-M7(230V50HZ)/BBA	Teleinvertitore da 0,09 kW (230V50Hz,240V60Hz), coordinamento tipo 1 e 2	234,93		1
102998	MSC-R-0,4-M7(24VDC)/BBA	Teleinvertitore da 0,09 kW (24VDC), coordinamento tipo 1 e 2	253,78		1
102983	MSC-R-0,63-M7(230V50HZ)/BBA	Teleinvertitore da 0,18 kW (230V50Hz,240V60Hz), coordinamento tipo 1 e 2	240,45		1
102999	MSC-R-0,63-M7(24VDC)/BBA	Teleinvertitore da 0,18 kW (24VDC), coordinamento tipo 1 e 2	259,55		1
102985	MSC-R-1,6-M7(230V50HZ)/BBA	Teleinvertitore da 0,55 kW (230V50Hz,240V60Hz), coordinamento tipo 1 e 2	250,07		1
103001	MSC-R-1,6-M7(24VDC)/BBA	Teleinvertitore da 0,55 kW (24VDC), coordinamento tipo 1 e 2	269,81		1
102992	MSC-R-10-M17(230V50HZ)/BBA	Teleinvertitore da 4 kW (230V50Hz,240V60Hz), coordinamento tipo 1 e 2	339,90		1
103008	MSC-R-10-M17(24VDC)/BBA	Teleinvertitore da 4 kW (24VDC), coordinamento tipo 1 e 2	443,05		1
102989	MSC-R-10-M7(230V50HZ)/BBA	Teleinvertitore da 3 kW (230V50Hz,240V60Hz), coordinamento tipo 1	265,66		1
103005	MSC-R-10-M7(24VDC)/BBA	Teleinvertitore da 3 kW (24VDC), coordinamento tipo 1	284,82		1
102990	MSC-R-10-M9(230V50HZ)/BBA	Teleinvertitore da 4 kW (230V50Hz,240V60Hz), coordinamento tipo 1	280,02		1
103006	MSC-R-10-M9(24VDC)/BBA	Teleinvertitore da 4 kW (24VDC), coordinamento tipo 1	287,90		1
102991	MSC-R-12-M12(230V50HZ)/BBA	Teleinvertitore da 5,5 kW (230V50Hz,240V60Hz), coordinamento tipo 1	295,34		1
103007	MSC-R-12-M12(24VDC)/BBA	Teleinvertitore da 5,5 kW (24VDC), coordinamento tipo 1	320,03		1
102993	MSC-R-12-M17(230V50HZ)/BBA	Teleinvertitore da 5,5 kW (230V50Hz,240V60Hz), coordinamento tipo 1 e 2	339,90		1
103009	MSC-R-12-M17(24VDC)/BBA	Teleinvertitore da 5,5 kW (24VDC), coordinamento tipo 1 e 2	443,05		1
102994	MSC-R-16-M17(230V50HZ)/BBA	Teleinvertitore da 7,5 kW (230V50Hz,240V60Hz), coordinamento tipo 1 e 2	339,90		1
103010	MSC-R-16-M17(24VDC)/BBA	Teleinvertitore da 7,5 kW (24VDC), coordinamento tipo 1 e 2	443,05		1
102984	MSC-R-1-M7(230V50HZ)/BBA	Teleinvertitore da 0,25 kW (230V50Hz,240V60Hz), coordinamento tipo 1 e 2	246,90		1
103000	MSC-R-1-M7(24VDC)/BBA	Teleinvertitore da 0,25 kW (24VDC), coordinamento tipo 1 e 2	266,51		1
102986	MSC-R-2,5-M7(230V50HZ)/BBA	Teleinvertitore da 0,75 kW (230V50Hz,240V60Hz), coordinamento tipo 1 e 2	250,07		1
103002	MSC-R-2,5-M7(24VDC)/BBA	Teleinvertitore da 0,75 kW (24VDC), coordinamento tipo 1 e 2	269,81		1
102995	MSC-R-25-M25(230V50HZ)/BBA	Teleinvertitore da 11 kW (230V50Hz,240V60Hz), coordinamento tipo 1 e 2	422,18		1
103011	MSC-R-25-M25(24VDC)/BBA	Teleinvertitore da 11 kW (24VDC), coordinamento tipo 1 e 2	522,77		1
102996	MSC-R-32-M32(230V50HZ)/BBA	Teleinvertitore da 15 kW (230V50Hz,240V60Hz), coordinamento tipo 1 e 2	542,73		1
103012	MSC-R-32-M32(24VDC)/BBA	Teleinvertitore da 15 kW (24VDC), coordinamento tipo 1 e 2	658,11		1
102987	MSC-R-4-M7(230V50HZ)/BBA	Teleinvertitore da 1,5 kW (230V50Hz,240V60Hz), coordinamento tipo 1 e 2	250,07		1
103003	MSC-R-4-M7(24VDC)/BBA	Teleinvertitore da 1,5 kW (24VDC), coordinamento tipo 1 e 2	269,81		1
102988	MSC-R-6,3-M7(230V50HZ)/BBA	Teleinvertitore da 2,2 kW (230V50Hz,240V60Hz), coordinamento tipo 1 e 2	250,07		1
103004	MSC-R-6,3-M7(24VDC)/BBA	Teleinvertitore da 2,2 kW (24VDC), coordinamento tipo 1 e 2	269,81		1

4. INTERRUTTORI NZM E SEZIONATORI (P)N SCATOLATI, FINO A 1600A

Composizione del sistema

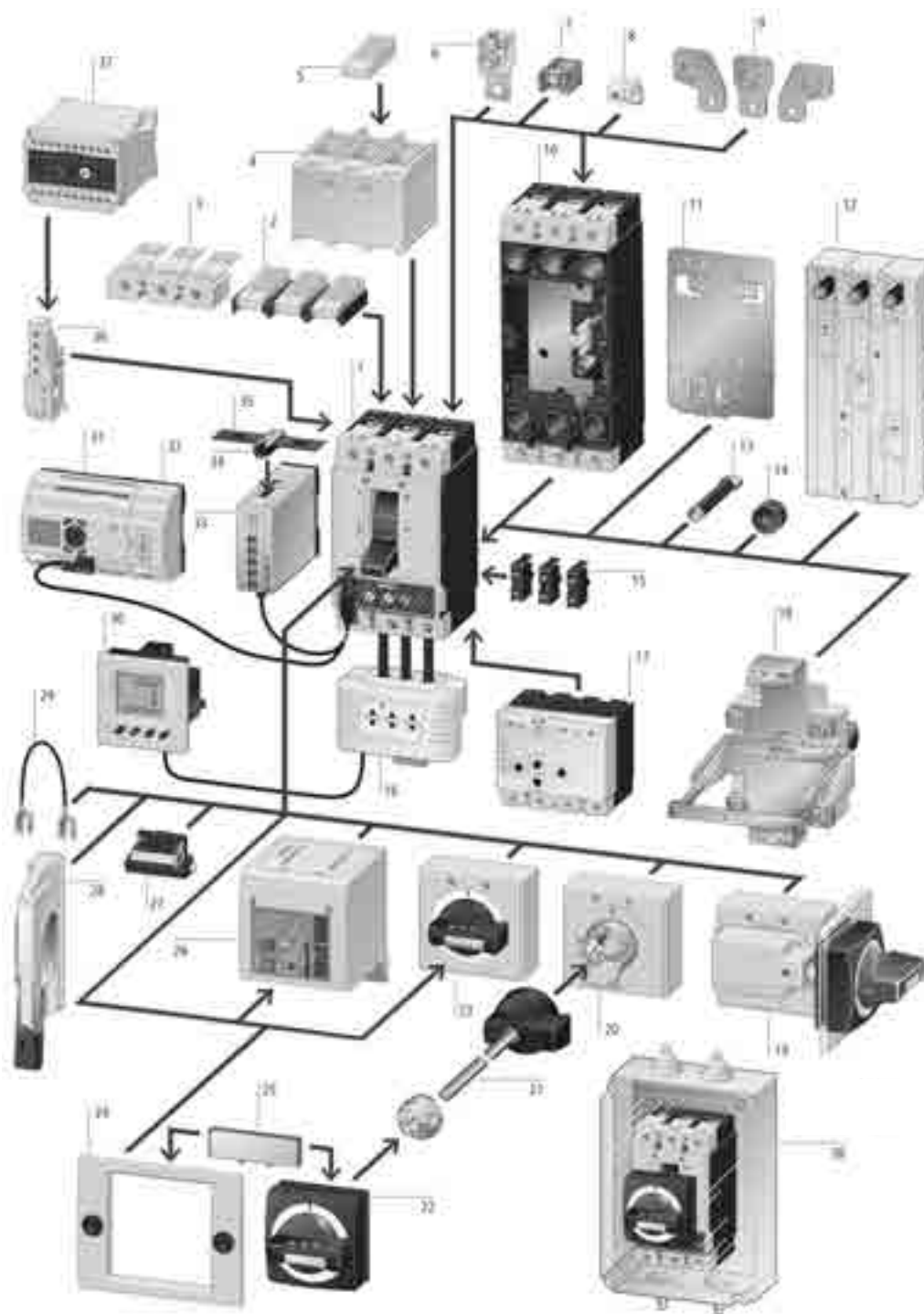

- | | | |
|---|--------------------------------------|---|
| 1 Interruttore | 14 Distanziali di rialzo | 28 Azionamento a leva laterale |
| 2 Calotta di protezione bassa IP2X | 15 Contatti ausiliari | 29 Interblocco meccanico |
| 3 Calotta coprimorsetti | 16 Modulo per misurazione energia | 30 Display per modulo misurazione energia |
| 4 Calotta di protezione alta | 17 Blocco differenziale | 31 Data Management Interface |
| 5 Protezione IP2X | 18 Comando posteriore | 32 Modulo di interfaccia bus di campo |
| 6 Morsetto a tunnel | 19 Comando rotativo laterale | 33 Modulo interfaccia SmartWire-DT |
| 7 Morsetto a mantello | 20 Comando rinviato | 34 Spina di connessione moduli SmartWire-DT |
| 8 Morsetto per circuiti ausiliari | 21 Albero di prolunga | 35 Cavo piatto SmartWire-DT |
| 9 Piastre di collegamento allargate | 22 Maniglia rotativa bloccoporta | 36 Bobina di sgancio |
| 10 Parte fissa per esecuzione rimovibile/estraibile | 23 Maniglia rotativa diretta | 37 Unità di ritardo per bobine di minima tensione |
| 11 Clip di fissaggio per guida DIN | 24 Mostrina copriforo | 38 Custodia in materiale isolante |
| 12 Adattatore per sistema sbarre | 25 Targhetta esterna di segnalazione | |
| 13 Attacchi posterioria | 26 Comando motore | |
| | 27 Blocco lucchettabile | |

Codice	Typo	Descrizione	Prezzo €	Note	Conf. [pezzi]
INTERRUTTORI SCATOLATI NZM1/2/3/4, (P)N1/2/3/4 - IEC					
Interruttori automatici per protezione IMPIANTI e cavi - Sganciatore magnetotermico					
Gr.1 - NZM1 1 polo - 125A - 18kA					
152561	NZME1-1-AF16	Int. magnetotermico 1P 16A 18kA prot. imp.	98,50		1
152540	NZME1-1-AF20	Int. magnetotermico 1P 20A 18kA prot. imp.	98,50		1
152541	NZME1-1-AF25	Int. magnetotermico 1P 25A 18kA prot. imp.	98,50		1
152542	NZME1-1-AF32	Int. magnetotermico 1P 32A 18kA prot. imp.	98,50		1
152543	NZME1-1-AF40	Int. magnetotermico 1P 40A 18kA prot. imp.	98,50		1
152544	NZME1-1-AF50	Int. magnetotermico 1P 50A 18kA prot. imp.	102,70		1
152545	NZME1-1-AF63	Int. magnetotermico 1P 63A 18kA prot. imp.	102,70		1
152546	NZME1-1-AF80	Int. magnetotermico 1P 80A 18kA prot. imp.	102,70		1
152547	NZME1-1-AF100	Int. magnetotermico 1P 100A 18kA prot. imp.	102,70		1
152548	NZME1-1-AF125	Int. magnetotermico 1P 125A 18kA prot. imp.	102,70		1
Gr.1 - NZM1 - 160A - 25kA					
152560	NZMB1-1-AF16	Int. magnetotermico 1P 16A 25kA prot. imp.	104,30		1
152531	NZMB1-1-AF20	Int. magnetotermico 1P 20A 25kA prot. imp.	104,30		1
152532	NZMB1-1-AF25	Int. magnetotermico 1P 25A 25kA prot. imp.	104,30		1
152533	NZMB1-1-AF32	Int. magnetotermico 1P 32A 25kA prot. imp.	104,30		1
152534	NZMB1-1-AF40	Int. magnetotermico 1P 40A 25kA prot. imp.	104,30		1
152535	NZMB1-1-AF50	Int. magnetotermico 1P 50A 25kA prot. imp.	113,50		1
152536	NZMB1-1-AF63	Int. magnetotermico 1P 63A 25kA prot. imp.	113,50		1
152537	NZMB1-1-AF80	Int. magnetotermico 1P 80A 25kA prot. imp.	121,70		1
152538	NZMB1-1-AF100	Int. magnetotermico 1P 100A 25kA prot. imp.	121,70		1
152539	NZMB1-1-AF125	Int. magnetotermico 1P 125A 25kA prot. imp.	166,80		1
280987	NZMB1-A20	Int. magnetotermico 3P 20A 25kA prot. imp.	258,00		1
280988	NZMB1-A25	Int. magnetotermico 3P 25A 25kA prot. imp.	258,00		1
280989	NZMB1-A32	Int. magnetotermico 3P 32A 25kA prot. imp.	258,00		1
259075	NZMB1-A40	Int. magnetotermico 3P 40A 25kA prot. imp.	258,00		1
259076	NZMB1-A50	Int. magnetotermico 3P 50A 25kA prot. imp.	258,00		1
259077	NZMB1-A63	Int. magnetotermico 3P 63A 25kA prot. imp.	258,00		1
259078	NZMB1-A80	Int. magnetotermico 3P 80A 25kA prot. imp.	280,10		1
259079	NZMB1-A100	Int. magnetotermico 3P 100A 25kA prot. imp.	327,70		1
259080	NZMB1-A125	Int. magnetotermico 3P 125A 25kA prot. imp.	541,50		1
281230	NZMB1-A160	Int. magnetotermico 3P 160A 25kA prot. imp.	645,00		1
112733	NZMB1-A20-SVE	Int. magnetotermico rimovibile 3P 20A 25kA prot. imp.	329,80		1
112734	NZMB1-A25-SVE	Int. magnetotermico rimovibile 3P 25A 25kA prot. imp.	329,80		1
112735	NZMB1-A32-SVE	Int. magnetotermico rimovibile 3P 32A 25kA prot. imp.	329,80		1
112703	NZMB1-A40-SVE	Int. magnetotermico rimovibile 3P 40A 25kA prot. imp.	329,80		1
112704	NZMB1-A50-SVE	Int. magnetotermico rimovibile 3P 50A 25kA prot. imp.	329,80		1
112705	NZMB1-A63-SVE	Int. magnetotermico rimovibile 3P 63A 25kA prot. imp.	329,80		1
112706	NZMB1-A80-SVE	Int. magnetotermico rimovibile 3P 80A 25kA prot. imp.	351,80		1
112707	NZMB1-A100-SVE	Int. magnetotermico rimovibile 3P 100A 25kA prot. imp.	399,40		1
112708	NZMB1-A125-SVE	Int. magnetotermico rimovibile 3P 125A 25kA prot. imp.	613,30		1
281237	NZMB1-4-A20	Int. magnetotermico 4P 20A 25kA prot. imp. N al 100%	342,90		1
281239	NZMB1-4-A25	Int. magnetotermico 4P 25A 25kA prot. imp. N al 100%	342,90		1
281241	NZMB1-4-A32	Int. magnetotermico 4P 32A 25kA prot. imp. N al 100%	342,90		1
265799	NZMB1-4-A40	Int. magnetotermico 4P 40A 25kA prot. imp. N al 100%	342,90		1
265801	NZMB1-4-A50	Int. magnetotermico 4P 50A 25kA prot. imp. N al 100%	342,90		1
265803	NZMB1-4-A63	Int. magnetotermico 4P 63A 25kA prot. imp. N al 100%	342,90		1
265805	NZMB1-4-A80	Int. magnetotermico 4P 80A 25kA prot. imp. N al 100%	390,40		1
265807	NZMB1-4-A100	Int. magnetotermico 4P 100A 25kA prot. imp. N al 100%	449,90		1
265809	NZMB1-4-A125	Int. magnetotermico 4P 125A 25kA prot. imp. N al 100%	721,40		1
281243	NZMB1-4-A160	Int. magnetotermico 4P 160A 25kA prot. imp. N al 100%	860,60		1
Gr.1 - NZM1 - 160A - 36kA					
283293	NZMC1-A20	Int. magnetotermico 3P 20A 36kA prot. imp.	284,70		1
283294	NZMC1-A25	Int. magnetotermico 3P 25A 36kA prot. imp.	284,70		1
283295	NZMC1-A32	Int. magnetotermico 3P 32A 36kA prot. imp.	284,70		1
271392	NZMC1-A40	Int. magnetotermico 3P 40A 36kA prot. imp.	284,70		1
271393	NZMC1-A50	Int. magnetotermico 3P 50A 36kA prot. imp.	284,70		1
271394	NZMC1-A63	Int. magnetotermico 3P 63A 36kA prot. imp.	284,70		1
271395	NZMC1-A80	Int. magnetotermico 3P 80A 36kA prot. imp.	300,40		1
271396	NZMC1-A100	Int. magnetotermico 3P 100A 36kA prot. imp.	377,20		1
271397	NZMC1-A125	Int. magnetotermico 3P 125A 36kA prot. imp.	621,60		1
283296	NZMC1-A160	Int. magnetotermico 3P 160A 36kA prot. imp.	706,90		1
112753	NZMC1-A20-SVE	Int. magnetotermico rimovibile 3P 20A 36kA prot. imp.	356,40		1
112754	NZMC1-A25-SVE	Int. magnetotermico rimovibile 3P 25A 36kA prot. imp.	356,40		1
112755	NZMC1-A32-SVE	Int. magnetotermico rimovibile 3P 32A 36kA prot. imp.	356,40		1
112737	NZMC1-A40-SVE	Int. magnetotermico rimovibile 3P 40A 36kA prot. imp.	356,40		1
112738	NZMC1-A50-SVE	Int. magnetotermico rimovibile 3P 50A 36kA prot. imp.	356,40		1
112739	NZMC1-A63-SVE	Int. magnetotermico rimovibile 3P 63A 36kA prot. imp.	356,40		1
112740	NZMC1-A80-SVE	Int. magnetotermico rimovibile 3P 80A 36kA prot. imp.	372,10		1
112741	NZMC1-A100-SVE	Int. magnetotermico rimovibile 3P 100A 36kA prot. imp.	449,10		1
112742	NZMC1-A125-SVE	Int. magnetotermico rimovibile 3P 125A 36kA prot. imp.	693,40		1
283300	NZMC1-4-A20	Int. magnetotermico 4P 20A 36kA prot. imp. N al 100%	400,00		1
283302	NZMC1-4-A25	Int. magnetotermico 4P 25A 36kA prot. imp. N al 100%	400,00		1
283304	NZMC1-4-A32	Int. magnetotermico 4P 32A 36kA prot. imp. N al 100%	400,00		1
271408	NZMC1-4-A40	Int. magnetotermico 4P 40A 36kA prot. imp. N al 100%	400,00		1
271410	NZMC1-4-A50	Int. magnetotermico 4P 50A 36kA prot. imp. N al 100%	400,00		1
271412	NZMC1-4-A63	Int. magnetotermico 4P 63A 36kA prot. imp. N al 100%	400,00		1
271414	NZMC1-4-A80	Int. magnetotermico 4P 80A 36kA prot. imp. N al 100%	447,00		1
271416	NZMC1-4-A100	Int. magnetotermico 4P 100A 36kA prot. imp. N al 100%	537,90		1
271418	NZMC1-4-A125	Int. magnetotermico 4P 125A 36kA prot. imp. N al 100%	812,00		1
283306	NZMC1-4-A160	Int. magnetotermico 4P 160A 36kA prot. imp. N al 100%	943,10		1
Gr.1 - NZM1 - 160A - 50kA					
281231	NZMN1-A20	Int. magnetotermico 3P 20A 50kA prot. imp.	310,60		1
281232	NZMN1-A25	Int. magnetotermico 3P 25A 50kA prot. imp.	310,60		1
281233	NZMN1-A32	Int. magnetotermico 3P 32A 50kA prot. imp.	310,60		1
259081	NZMN1-A40	Int. magnetotermico 3P 40A 50kA prot. imp.	310,60		1
259082	NZMN1-A50	Int. magnetotermico 3P 50A 50kA prot. imp.	310,60		1
259083	NZMN1-A63	Int. magnetotermico 3P 63A 50kA prot. imp.	310,60		1
259084	NZMN1-A80	Int. magnetotermico 3P 80A 50kA prot. imp.	339,30		1
259085	NZMN1-A100	Int. magnetotermico 3P 100A 50kA prot. imp.	438,00		1
259086	NZMN1-A125	Int. magnetotermico 3P 125A 50kA prot. imp.	703,70		1
281234	NZMN1-A160	Int. magnetotermico 3P 160A 50kA prot. imp.	772,00		1
112776	NZMN1-A20-SVE	Int. magnetotermico rimovibile 3P 20A 50kA prot. imp.	382,30		1
112777	NZMN1-A25-SVE	Int. magnetotermico rimovibile 3P 25A 50kA prot. imp.	382,30		1
112778	NZMN1-A32-SVE	Int. magnetotermico rimovibile 3P 32A 50kA prot. imp.	382,30		1
112757	NZMN1-A40-SVE	Int. magnetotermico rimovibile 3P 40A 50kA prot. imp.	382,30		1
112758	NZMN1-A50-SVE	Int. magnetotermico rimovibile 3P 50A 50kA prot. imp.	382,30		1
112759	NZMN1-A63-SVE	Int. magnetotermico rimovibile 3P 63A 50kA prot. imp.	382,30		1
112760	NZMN1-A80-SVE	Int. magnetotermico rimovibile 3P 80A 50kA prot. imp.	411,10		1
112761	NZMN1-A100-SVE	Int. magnetotermico rimovibile 3P 100A 50kA prot. imp.	509,80		1
112762	NZMN1-A125-SVE	Int. magnetotermico rimovibile 3P 125A 50kA prot. imp.	775,60		1
281245	NZMN1-4-A20	Int. magnetotermico 4P 20A 50kA prot. imp. N al 100%	457,80		1
281247	NZMN1-4-A25	Int. magnetotermico 4P 25A 50kA prot. imp. N al 100%	457,80		1
281249	NZMN1-4-A32	Int. magnetotermico 4P 32A 50kA prot. imp. N al 100%	457,80		1
265811	NZMN1-4-A40	Int. magnetotermico 4P 40A 50kA prot. imp. N al 100%	457,80		1
265813	NZMN1-4-A50	Int. magnetotermico 4P 50A 50kA prot. imp. N al 100%	457,80		1
265815	NZMN1-4-A63	Int. magnetotermico 4P 63A 50kA prot. imp. N al 100%	457,80		1
265817	NZMN1-4-A80	Int. magnetotermico 4P 80A 50kA prot. imp. N al 100%	504,50		1
265819	NZMN1-4-A100	Int. magnetotermico 4P 100A 50kA prot. imp. N al 100%	628,40		1

Codice	Tipo	Descrizione	Prezzo	Note	Conf.
			€		[pezzi]
265821	NZMN1-4-A125	Int. magnetotermico 4P 125A 50kA prot. imp. N al 100%	904,80		1
281251	NZMN1-4-A160	Int. magnetotermico 4P 160A 50kA prot. imp. N al 100%	1.028,00		1
Gr.1 - NZM1 - 160A - 100kA					
284376	NZMH1-A20	Int. magnetotermico 3P 20A 100kA prot. imp.	350,90		1
284377	NZMH1-A25	Int. magnetotermico 3P 25A 100kA prot. imp.	350,90		1
284378	NZMH1-A32	Int. magnetotermico 3P 32A 100kA prot. imp.	350,90		1
284379	NZMH1-A40	Int. magnetotermico 3P 40A 100kA prot. imp.	350,90		1
284410	NZMH1-A50	Int. magnetotermico 3P 50A 100kA prot. imp.	350,90		1
284411	NZMH1-A63	Int. magnetotermico 3P 63A 100kA prot. imp.	350,90		1
284412	NZMH1-A80	Int. magnetotermico 3P 80A 100kA prot. imp.	386,10		1
284413	NZMH1-A100	Int. magnetotermico 3P 100A 100kA prot. imp.	512,40		1
284414	NZMH1-A125	Int. magnetotermico 3P 125A 100kA prot. imp.	828,20		1
284415	NZMH1-A160	Int. magnetotermico 3P 160A 100kA prot. imp.	1.016,00		1
112795	NZMH1-A20-SVE	Int. magnetotermico rimovibile 3P 20A 100kA prot. imp.	422,70		1
112796	NZMH1-A25-SVE	Int. magnetotermico rimovibile 3P 25A 100kA prot. imp.	422,70		1
112797	NZMH1-A32-SVE	Int. magnetotermico rimovibile 3P 32A 100kA prot. imp.	422,70		1
112798	NZMH1-A40-SVE	Int. magnetotermico rimovibile 3P 40A 100kA prot. imp.	422,70		1
112799	NZMH1-A50-SVE	Int. magnetotermico rimovibile 3P 50A 100kA prot. imp.	422,70		1
112800	NZMH1-A63-SVE	Int. magnetotermico rimovibile 3P 63A 100kA prot. imp.	422,70		1
112801	NZMH1-A80-SVE	Int. magnetotermico rimovibile 3P 80A 100kA prot. imp.	457,80		1
112802	NZMH1-A100-SVE	Int. magnetotermico rimovibile 3P 100A 100kA prot. imp.	584,10		1
112803	NZMH1-A125-SVE	Int. magnetotermico rimovibile 3P 125A 100kA prot. imp.	900,00		1
284416	NZMH1-4-A20	Int. magnetotermico 4P 20A 100kA prot. imp. N al 100%	494,90		1
284418	NZMH1-4-A25	Int. magnetotermico 4P 25A 100kA prot. imp. N al 100%	494,90		1
284420	NZMH1-4-A32	Int. magnetotermico 4P 32A 100kA prot. imp. N al 100%	494,90		1
284422	NZMH1-4-A40	Int. magnetotermico 4P 40A 100kA prot. imp. N al 100%	494,90		1
284424	NZMH1-4-A50	Int. magnetotermico 4P 50A 100kA prot. imp. N al 100%	494,90		1
284426	NZMH1-4-A63	Int. magnetotermico 4P 63A 100kA prot. imp. N al 100%	494,90		1
284428	NZMH1-4-A80	Int. magnetotermico 4P 80A 100kA prot. imp. N al 100%	547,50		1
284430	NZMH1-4-A100	Int. magnetotermico 4P 100A 100kA prot. imp. N al 100%	755,20		1
284432	NZMH1-4-A125	Int. magnetotermico 4P 125A 100kA prot. imp. N al 100%	1.103,00		1
284434	NZMH1-4-A160	Int. magnetotermico 4P 160A 100kA prot. imp. N al 100%	1.274,00		1
Gr.2 - NZM2 - 250A - 25kA					
259087	NZMB2-A125	Int. magnetotermico 3P 125A 25kA prot. imp.	558,50		1
259088	NZMB2-A160	Int. magnetotermico 3P 160A 25kA prot. imp.	702,70		1
259089	NZMB2-A200	Int. magnetotermico 3P 200A 25kA prot. imp.	860,50		1
259090	NZMB2-A250	Int. magnetotermico 3P 250A 25kA prot. imp.	979,40		1
107518	NZMB2-A300	Int. magnetotermico 3P 300A 25kA prot. imp.	1.192,00		1
113192	NZMB2-A125-SVE	Int. magnetotermico rimovibile 3P 125A prot. imp.	640,00		1
113193	NZMB2-A160-SVE	Int. magnetotermico rimovibile 3P 160A prot. imp.	784,30		1
113194	NZMB2-A200-SVE	Int. magnetotermico rimovibile 3P 200A prot. imp.	942,10		1
113195	NZMB2-A250-SVE	Int. magnetotermico rimovibile 3P 250A prot. imp.	1.061,00		1
265847	NZMB2-4-A125	Int. magnetotermico 4P 125A 25kA prot. imp. N al 100%	729,90		1
265849	NZMB2-4-A160	Int. magnetotermico 4P 160A 25kA prot. imp. N al 100%	920,00		1
265850	NZMB2-4-A160/100	Int. magnetotermico 4P 160A 25kA prot. imp. N al 60%	920,00		1
265852	NZMB2-4-A200	Int. magnetotermico 4P 200A 25kA prot. imp. N al 100%	1.114,00		1
265853	NZMB2-4-A200/125	Int. magnetotermico 4P 200A 25kA prot. imp. N al 60%	1.114,00		1
265855	NZMB2-4-A250	Int. magnetotermico 4P 250A 25kA prot. imp. N al 100%	1.275,00		1
265856	NZMB2-4-A250/160	Int. magnetotermico 4P 250A 25kA prot. imp. N al 60%	1.275,00		1
107582	NZMB2-4-A300	Int. magnetotermico 4P 300A 25kA prot. imp. N al 100%	1.584,00		1
107583	NZMB2-4-A300/200	Int. magnetotermico 4P 300A 25kA prot. imp. N al 60%	1.584,00		1
113207	NZMB2-4-A125-SVE	Int. magnetotermico rimovibile 4P 125A prot. imp.	839,20		1
113209	NZMB2-4-A160-SVE	Int. magnetotermico rimovibile 4P 160A prot. imp.	1.030,00		1
113210	NZMB2-4-A160/100-SVE	Int. magnetotermico rimovibile 4P 160A prot. imp. N al 60%	1.030,00		1
113212	NZMB2-4-A200-SVE	Int. magnetotermico rimovibile 4P 200A prot. imp.	1.223,00		1
113213	NZMB2-4-A200/125-SVE	Int. magnetotermico rimovibile 4P 200A prot. imp. N al 60%	1.223,00		1
113215	NZMB2-4-A250-SVE	Int. magnetotermico rimovibile 4P 250A prot. imp.	1.385,00		1
113216	NZMB2-4-A250/160-SVE	Int. magnetotermico rimovibile 4P 250A prot. imp. N al 60%	1.385,00		1
Gr.2 - NZM2 - 250A - 36kA					
271420	NZMC2-A125	Int. magnetotermico 3P 125A 36kA prot. imp.	646,10		1
271421	NZMC2-A160	Int. magnetotermico 3P 160A 36kA prot. imp.	768,40		1
271422	NZMC2-A200	Int. magnetotermico 3P 200A 36kA prot. imp.	929,10		1
271423	NZMC2-A250	Int. magnetotermico 3P 250A 36kA prot. imp.	1.060,00		1
107519	NZMC2-A300	Int. magnetotermico 3P 300A 36kA prot. imp.	1.278,00		1
113219	NZMC2-A125-SVE	Int. magnetotermico rimovibile 3P 125A prot. imp.	727,70		1
113220	NZMC2-A160-SVE	Int. magnetotermico rimovibile 3P 160A prot. imp.	849,90		1
113221	NZMC2-A200-SVE	Int. magnetotermico rimovibile 3P 200A prot. imp.	1.010,70		1
113222	NZMC2-A250-SVE	Int. magnetotermico rimovibile 3P 250A prot. imp.	1.142,00		1
271430	NZMC2-4-A125	Int. magnetotermico 4P 125A 36kA prot. imp. N al 100%	824,30		1
271432	NZMC2-4-A160	Int. magnetotermico 4P 160A 36kA prot. imp. N al 100%	1.005,90		1
271433	NZMC2-4-A160/100	Int. magnetotermico 4P 160A 36kA prot. imp. N al 60%	1.005,90		1
271435	NZMC2-4-A200	Int. magnetotermico 4P 200A 36kA prot. imp. N al 100%	1.204,00		1
271436	NZMC2-4-A200/125	Int. magnetotermico 4P 200A 36kA prot. imp. N al 60%	1.204,00		1
271438	NZMC2-4-A250	Int. magnetotermico 4P 250A 36kA prot. imp. N al 100%	1.399,00		1
271439	NZMC2-4-A250/160	Int. magnetotermico 4P 250A 36kA prot. imp. N al 60%	1.399,00		1
107584	NZMC2-4-A300	Int. magnetotermico 4P 300A 36kA prot. imp. N al 100%	1.703,00		1
107585	NZMC2-4-A300/200	Int. magnetotermico 4P 300A 36kA prot. imp. N al 60%	1.703,00		1
113231	NZMC2-4-A125-SVE	Int. magnetotermico rimovibile 4P 125A prot. imp.	933,70		1
113233	NZMC2-4-A160-SVE	Int. magnetotermico rimovibile 4P 160A prot. imp.	1.116,00		1
113234	NZMC2-4-A160/100-SVE	Int. magnetotermico rimovibile 4P 160A prot. imp. N al 60%	1.116,00		1
113236	NZMC2-4-A200-SVE	Int. magnetotermico rimovibile 4P 200A prot. imp.	1.313,00		1
113237	NZMC2-4-A200/125-SVE	Int. magnetotermico rimovibile 4P 200A prot. imp. N al 60%	1.313,00		1
113239	NZMC2-4-A250-SVE	Int. magnetotermico rimovibile 4P 250A prot. imp.	1.509,00		1
113240	NZMC2-4-A250/160-SVE	Int. magnetotermico rimovibile 4P 250A prot. imp. N al 60%	1.509,00		1
Gr.2 - NZM2 - 250A - 50kA					
259091	NZMN2-A125	Int. magnetotermico 3P 125A 50kA prot. imp.	736,10		1
259092	NZMN2-A160	Int. magnetotermico 3P 160A 50kA prot. imp.	836,60		1
259093	NZMN2-A200	Int. magnetotermico 3P 200A 50kA prot. imp.	1.000,00		1
259094	NZMN2-A250	Int. magnetotermico 3P 250A 50kA prot. imp.	1.144,00		1
107580	NZMN2-A300	Int. magnetotermico 3P 300A 50kA prot. imp.	1.346,00		1
113243	NZMN2-A125-SVE	Int. magnetotermico rimovibile 3P 125A prot. imp.	817,70		1
113244	NZMN2-A160-SVE	Int. magnetotermico rimovibile 3P 160A prot. imp.	918,20		1
113245	NZMN2-A200-SVE	Int. magnetotermico rimovibile 3P 200A prot. imp.	1.082,00		1
113246	NZMN2-A250-SVE	Int. magnetotermico rimovibile 3P 250A prot. imp.	1.226,00		1
265858	NZMN2-4-A125	Int. magnetotermico 4P 125A 50kA prot. imp. N al 100%	922,70		1
265860	NZMN2-4-A160	Int. magnetotermico 4P 160A 50kA prot. imp. N al 100%	1.096,00		1
265861	NZMN2-4-A160/100	Int. magnetotermico 4P 160A 50kA prot. imp. N al 60%	1.096,00		1
265863	NZMN2-4-A200	Int. magnetotermico 4P 200A 50kA prot. imp. N al 100%	1.295,00		1
265864	NZMN2-4-A200/125	Int. magnetotermico 4P 200A 50kA prot. imp. N al 60%	1.295,00		1
265866	NZMN2-4-A250	Int. magnetotermico 4P 250A 50kA prot. imp. N al 100%	1.526,00		1
265867	NZMN2-4-A250/160	Int. magnetotermico 4P 250A 50kA prot. imp. N al 60%	1.526,00		1
107586	NZMN2-4-A300	Int. magnetotermico 4P 300A 50kA prot. imp. N al 100%	1.789,00		1
107587	NZMN2-4-A300/200	Int. magnetotermico 4P 300A 50kA prot. imp. N al 60%	1.789,00		1
113264	NZMN2-4-A125-SVE	Int. magnetotermico rimovibile 4P 125A prot. imp.	1.033,00		1
113266	NZMN2-4-A160-SVE	Int. magnetotermico rimovibile 4P 160A prot. imp.	1.205,00		1
113267	NZMN2-4-A160/100-SVE	Int. magnetotermico rimovibile 4P 160A prot. imp. N al 60%	1.205,00		1
113269	NZMN2-4-A200-SVE	Int. magnetotermico rimovibile 4P 200A prot. imp.	1.404,00		1
113270	NZMN2-4-A200/125-SVE	Int. magnetotermico rimovibile 4P 200A prot. imp. N al 60%	1.404,00		1
113272	NZMN2-4-A250-SVE	Int. magnetotermico rimovibile 4P 250A prot. imp.	1.636,00		1
113273	NZMN2-4-A250/160-SVE	Int. magnetotermico rimovibile 4P 250A prot. imp. N al 60%	1.636,00		1
Gr.2 - NZM2 - 250A - 150kA					
281281	NZMH2-A20	Int. magnetotermico 3P 20A 150kA prot. imp.	341,20		1

Codice	Tipo	Descrizione	Prezzo €	Note	Conf. [pezzi]
281282	NZMH2-A25	Int. magnetotermico 3P 25A 150kA prot. imp.	341,20		1
281283	NZMH2-A32	Int. magnetotermico 3P 32A 150kA prot. imp.	341,20		1
259095	NZMH2-A40	Int. magnetotermico 3P 40A 150kA prot. imp.	341,20		1
259096	NZMH2-A50	Int. magnetotermico 3P 50A 150kA prot. imp.	341,20		1
259097	NZMH2-A63	Int. magnetotermico 3P 63A 150kA prot. imp.	341,20		1
259098	NZMH2-A80	Int. magnetotermico 3P 80A 150kA prot. imp.	373,50		1
259099	NZMH2-A100	Int. magnetotermico 3P 100A 150kA prot. imp.	493,90		1
259100	NZMH2-A125	Int. magnetotermico 3P 125A 150kA prot. imp.	789,30		1
259101	NZMH2-A160	Int. magnetotermico 3P 160A 150kA prot. imp.	967,50		1
259102	NZMH2-A200	Int. magnetotermico 3P 200A 150kA prot. imp.	1.141,00		1
259103	NZMH2-A250	Int. magnetotermico 3P 250A 150kA prot. imp.	1.258,00		1
107581	NZMH2-A300	Int. magnetotermico 3P 300A 150kA prot. imp.	1.635,00		1
113351	NZMH2-A20-SVE	Int. magnetotermico rimovibile 3P 20A prot. imp.	525,60		1
113352	NZMH2-A25-SVE	Int. magnetotermico rimovibile 3P 25A prot. imp.	525,60		1
113353	NZMH2-A32-SVE	Int. magnetotermico rimovibile 3P 32A prot. imp.	525,60		1
113328	NZMH2-A40-SVE	Int. magnetotermico rimovibile 3P 40A prot. imp.	525,60		1
113329	NZMH2-A50-SVE	Int. magnetotermico rimovibile 3P 50A prot. imp.	525,60		1
113330	NZMH2-A63-SVE	Int. magnetotermico rimovibile 3P 63A prot. imp.	525,60		1
113331	NZMH2-A80-SVE	Int. magnetotermico rimovibile 3P 80A prot. imp.	525,60		1
113332	NZMH2-A100-SVE	Int. magnetotermico rimovibile 3P 100A prot. imp.	575,50		1
113333	NZMH2-A125-SVE	Int. magnetotermico rimovibile 3P 125A prot. imp.	870,80		1
113334	NZMH2-A160-SVE	Int. magnetotermico rimovibile 3P 160A prot. imp.	1.050,00		1
113335	NZMH2-A200-SVE	Int. magnetotermico rimovibile 3P 200A prot. imp.	1.267,00		1
113336	NZMH2-A250-SVE	Int. magnetotermico rimovibile 3P 250A prot. imp.	1.340,00		1
129710	NZMH2-A125-FIA30	Interruttore automatico 3P 125A con modulo differenz. Classe B	3.217,00		1
112627	NZMH2-A160-FIA30	Interruttore automatico 3P 160A con modulo differenz. Classe B	3.217,00		1
112628	NZMH2-A200-FIA30	Interruttore automatico 3P 200A con modulo differenz. Classe B	3.565,00		1
112629	NZMH2-A250-FIA30	Interruttore automatico 3P 250A con modulo differenz. Classe B	3.664,00		1
281287	NZMH2-4-A20	Int. magnetotermico 4P 20A 150kA prot. imp. N al 100%	478,60		1
281289	NZMH2-4-A25	Int. magnetotermico 4P 25A 150kA prot. imp. N al 100%	478,60		1
281291	NZMH2-4-A32	Int. magnetotermico 4P 32A 150kA prot. imp. N al 100%	478,60		1
265823	NZMH2-4-A40	Int. magnetotermico 4P 40A 150kA prot. imp. N al 100%	478,60		1
265825	NZMH2-4-A50	Int. magnetotermico 4P 50A 150kA prot. imp. N al 100%	478,60		1
265827	NZMH2-4-A63	Int. magnetotermico 4P 63A 150kA prot. imp. N al 100%	478,60		1
265829	NZMH2-4-A80	Int. magnetotermico 4P 80A 150kA prot. imp. N al 100%	529,60		1
265831	NZMH2-4-A100	Int. magnetotermico 4P 100A 150kA prot. imp. N al 100%	721,40		1
265833	NZMH2-4-A125	Int. magnetotermico 4P 125A 150kA prot. imp. N al 100%	1.065,00		1
265871	NZMH2-4-A160	Int. magnetotermico 4P 160A 150kA prot. imp. N al 100%	1.209,00		1
265872	NZMH2-4-A160/100	Int. magnetotermico 4P 160A 150kA prot. imp. N al 60%	1.209,00		1
265874	NZMH2-4-A200	Int. magnetotermico 4P 200A 150kA prot. imp. N al 100%	1.453,00		1
265875	NZMH2-4-A200/125	Int. magnetotermico 4P 200A 150kA prot. imp. N al 60%	1.453,00		1
265877	NZMH2-4-A250	Int. magnetotermico 4P 250A 150kA prot. imp. N al 100%	1.698,00		1
265878	NZMH2-4-A250/160	Int. magnetotermico 4P 250A 150kA prot. imp. N al 60%	1.698,00		1
107588	NZMH2-4-A300	Int. magnetotermico 4P 300A 150kA prot. imp. N al 100%	2.162,00		1
107589	NZMH2-4-A300/200	Int. magnetotermico 4P 300A 150kA prot. imp. N al 60%	2.162,00		1
113396	NZMH2-4-A20-SVE	Int. magnetotermico rimovibile 4P 20A prot. imp.	639,00		1
113398	NZMH2-4-A25-SVE	Int. magnetotermico rimovibile 4P 25A prot. imp.	639,00		1
113400	NZMH2-4-A32-SVE	Int. magnetotermico rimovibile 4P 32A prot. imp.	639,00		1
113367	NZMH2-4-A40-SVE	Int. magnetotermico rimovibile 4P 40A prot. imp.	639,00		1
113369	NZMH2-4-A50-SVE	Int. magnetotermico rimovibile 4P 50A prot. imp.	639,00		1
113371	NZMH2-4-A63-SVE	Int. magnetotermico rimovibile 4P 63A prot. imp.	639,00		1
113373	NZMH2-4-A80-SVE	Int. magnetotermico rimovibile 4P 80A prot. imp.	639,00		1
113375	NZMH2-4-A100-SVE	Int. magnetotermico rimovibile 4P 100A prot. imp.	830,70		1
113377	NZMH2-4-A125-SVE	Int. magnetotermico rimovibile 4P 125A prot. imp.	1.174,00		1
113379	NZMH2-4-A160-SVE	Int. magnetotermico rimovibile 4P 160A prot. imp.	1.174,00		1
113380	NZMH2-4-A160/100-SVE	Int. magnetotermico rimovibile 4P 160A prot. imp. N al 60%	1.318,00		1
113382	NZMH2-4-A200-SVE	Int. magnetotermico rimovibile 4P 200A prot. imp.	1.563,00		1
113383	NZMH2-4-A200/125-SVE	Int. magnetotermico rimovibile 4P 200A prot. imp. N al 60%	1.563,00		1
113385	NZMH2-4-A250-SVE	Int. magnetotermico rimovibile 4P 250A prot. imp.	1.807,00		1
113386	NZMH2-4-A250/160-SVE	Int. magnetotermico rimovibile 4P 250A prot. imp. N al 60%	1.807,00		1
Gr.3 - NZM3 - 500A - 36kA					
109665	NZMC3-A320	Int. magnetotermico 3P 320A 36kA prot. imp.	1.350,00		1
109666	NZMC3-A400	Int. magnetotermico 3P 400A 36kA prot. imp.	1.350,00		1
109667	NZMC3-A500	Int. magnetotermico 3P 500A 36kA prot. imp.	1.677,00		1
113509	NZMC3-A320-AVE	Int. magnetotermico estraibile 3P 320A 36kA prot. imp.	1.758,00		1
113510	NZMC3-A400-AVE	Int. magnetotermico estraibile 3P 400A 36kA prot. imp.	1.758,00		1
113511	NZMC3-A500-AVE	Int. magnetotermico estraibile 3P 500A 36kA prot. imp.	2.084,00		1
109688	NZMC3-4-A320	Int. magnetotermico 4P 320A 36kA prot. imp. N al 100%	1.672,00		1
109689	NZMC3-4-A320/200	Int. magnetotermico 4P 320A 36kA prot. imp. N al 60%	1.672,00		1
109690	NZMC3-4-A400	Int. magnetotermico 4P 400A 36kA prot. imp. N al 100%	1.672,00		1
109691	NZMC3-4-A400/250	Int. magnetotermico 4P 400A 36kA prot. imp. N al 60%	1.672,00		1
109692	NZMC3-4-A500	Int. magnetotermico 4P 500A 36kA prot. imp. N al 100%	2.062,00		1
109693	NZMC3-4-A500/320	Int. magnetotermico 4P 500A 36kA prot. imp. N al 60%	2.062,00		1
113516	NZMC3-4-A320-AVE	Int. Magnetotermico estraibile 4P 320A 36kA prot. imp. N al 100%	2.217,00		1
113517	NZMC3-4-A320/200-AVE	Int. magnetotermico estraibile 4P 320A 36kA prot. imp. N al 60%	2.217,00		1
113518	NZMC3-4-A400-AVE	Int. magnetotermico estraibile 4P 400A 36kA prot. imp. N al 100%	2.217,00		1
113519	NZMC3-4-A400/250-AVE	Int. magnetotermico estraibile 4P 400A 36kA prot. imp. N al 60%	2.217,00		1
113520	NZMC3-4-A500-AVE	Int. magnetotermico estraibile 4P 500A 36kA prot. imp. N al 100%	2.606,00		1
113521	NZMC3-4-A500/320-AVE	Int. magnetotermico estraibile 4P 500A 36kA prot. imp. N al 60%	2.606,00		1
Gr.3 - NZM3 - 500A - 50kA					
109669	NZMN3-A320	Int. magnetotermico 3P 320A 50kA prot. imp.	1.454,00		1
109670	NZMN3-A400	Int. magnetotermico 3P 400A 50kA prot. imp.	1.454,00		1
109671	NZMN3-A500	Int. magnetotermico 3P 500A 50kA prot. imp.	1.804,00		1
110858	NZMN3-A320-AVE	Int. magnetotermico estraibile 3P 320A 50kA prot. imp.	1.861,00		1
110859	NZMN3-A400-AVE	Int. magnetotermico estraibile 3P 400A 50kA prot. imp.	1.861,00		1
110860	NZMN3-A500-AVE	Int. magnetotermico estraibile 3P 500A 50kA prot. imp.	2.212,00		1
109694	NZMN3-4-A320	Int. magnetotermico 4P 320A 50kA prot. imp. N al 100%	1.799,00		1
109695	NZMN3-4-A320/200	Int. magnetotermico 4P 320A 50kA prot. imp. N al 60%	1.799,00		1
109696	NZMN3-4-A400	Int. magnetotermico 4P 400A 50kA prot. imp. N al 100%	1.799,00		1
109697	NZMN3-4-A400/250	Int. magnetotermico 4P 400A 50kA prot. imp. N al 60%	1.799,00		1
109698	NZMN3-4-A500	Int. magnetotermico 4P 500A 50kA prot. imp. N al 100%	2.218,00		1
109699	NZMN3-4-A500/320	Int. magnetotermico 4P 500A 50kA prot. imp. N al 60%	2.218,00		1
113532	NZMN3-4-A320-AVE	Int. magnetotermico estraibile 4P 320A 50kA prot. imp. N al 100%	2.343,00		1
113533	NZMN3-4-A320/200-AVE	Int. magnetotermico estraibile 4P 320A 50kA prot. imp. N al 60%	2.343,00		1
113534	NZMN3-4-A400-AVE	Int. magnetotermico estraibile 4P 400A 50kA prot. imp. N al 100%	2.343,00		1
113535	NZMN3-4-A400/250-AVE	Int. magnetotermico estraibile 4P 400A 50kA prot. imp. N al 60%	2.343,00		1
113536	NZMN3-4-A500-AVE	Int. magnetotermico estraibile 4P 500A 50kA prot. imp. N al 100%	2.763,00		1
113537	NZMN3-4-A500/320-AVE	Int. magnetotermico estraibile 4P 500A 50kA prot. imp. N al 60%	2.763,00		1
Gr.3 - NZM3 - 500A - 150kA					
109673	NZMH3-A320	Int. magnetotermico 3P 320A 150kA prot. imp.	1.800,00		1
109674	NZMH3-A400	Int. magnetotermico 3P 400A 150kA prot. imp.	1.800,00		1
109675	NZMH3-A500	Int. magnetotermico 3P 500A 150kA prot. imp.	2.133,00		1
110861	NZMH3-A320-AVE	Int. magnetotermico estraibile 3P 320A 150kA prot. imp.	2.208,00		1
110862	NZMH3-A400-AVE	Int. magnetotermico estraibile 3P 400A 150kA prot. imp.	2.208,00		1
110863	NZMH3-A500-AVE	Int. magnetotermico estraibile 3P 500A 150kA prot. imp.	2.540,00		1
109700	NZMH3-4-A320	Int. magnetotermico 4P 320A 150kA prot. imp. N al 100%	2.226,00		1
109701	NZMH3-4-A320/200	Int. magnetotermico 4P 320A 150kA prot. imp. N al 60%	2.226,00		1
109702	NZMH3-4-A400	Int. magnetotermico 4P 400A 150kA prot. imp. N al 100%	2.226,00		1
109703	NZMH3-4-A400/250	Int. magnetotermico 4P 400A 150kA prot. imp. N al 60%	2.226,00		1
109704	NZMH3-4-A500	Int. magnetotermico 4P 500A 150kA prot. imp. N al 100%	2.638,00		1
109705	NZMH3-4-A500/320	Int. magnetotermico 4P 500A 150kA prot. imp. N al 60%	2.638,00		1
113578	NZMH3-4-A320-AVE	Int. magnetotermico estraibile 4P 320A 150kA prot. imp. N al 100%	2.771,00		1

Codice	Tipo	Descrizione	Prezzo €	Note	Conf. [pezzi]
113572	NZMH3-AE630-T-AVE	Int. magnetotermico 3P 630A 150kA prot. imp. estraibile con guasto verso terra	3.781,00		1
110896	NZMH3-AE630-T	Int. magnetotermico 3P 630A 150kA prot. imp. con sensore di guasto verso terra	2.966,00		1
259134	NZMH3-VE250	Int. magnetotermico 3P 250A 150kA selettivo	2.258,00		1
110852	NZMH3-VE250-AVE	Int. magnetotermico 3P 250A 150kA selettivo esecuzione estraibile	2.666,00		1
113573	NZMH3-VE250-T-AVE	Int. magnetotermico 3P 250A 150kA selettivo estraibile con guasto verso terra	3.396,00		1
110897	NZMH3-VE250-T	Int. magnetotermico 3P 250A 150kA selettivo con sensore di guasto verso terra	2.581,00		1
259135	NZMH3-VE400	Int. magnetotermico 3P 400A 150kA selettivo	2.484,00		1
110853	NZMH3-VE400-AVE	Int. magnetotermico 3P 400A 150kA selettivo esecuzione estraibile	2.892,00		1
113574	NZMH3-VE400-T-AVE	Int. magnetotermico 3P 400A 150kA selettivo estraibile con guasto verso terra	3.621,00		1
110898	NZMH3-VE400-T	Int. magnetotermico 3P 400A 150kA selettivo con sensore di guasto verso terra	2.807,00		1
259136	NZMH3-VE630	Int. magnetotermico 3P 630A 150kA selettivo	2.869,00		1
110854	NZMH3-VE630-AVE	Int. magnetotermico 3P 630A 150kA selettivo esecuzione estraibile	3.277,00		1
113575	NZMH3-VE630-T-AVE	Int. magnetotermico 3P 630A 150kA selettivo estraibile con guasto verso terra	4.007,00		1
110899	NZMH3-VE630-T	Int. magnetotermico 3P 630A 150kA selettivo con sensore di guasto verso terra	3.192,00		1
265897	NZMH3-4-AE400	Int. magnetotermico 4P 400A 150kA prot. imp. N al 100%	2.604,00		1
110878	NZMH3-4-AE400-AVE	Int. magnetotermico 4P 400A 150kA prot. imp. N al 100% esecuzione estraibile	3.149,00		1
110906	NZMH3-4-AE400-T	Int. magnetotermico 4P 400A 150kA prot. imp. N al 100% con sensore g. verso terra	3.008,00		1
113584	NZMH3-4-AE400-T-AVE	Int. magnetotermico 4P 400A 150kA protez. imp. estraibile con guasto verso terra	3.404,00		1
265898	NZMH3-4-AE400/250	Int. magnetotermico 4P 400A 150kA prot. imp. N al 60%	2.604,00		1
113588	NZMH3-4-AE400/250-AVE	Int. magnetotermico 4P 400A 150kA prot. imp. N al 60% esecuzione estraibile	3.149,00		1
110907	NZMH3-4-AE400/250-T	Int. magnetotermico 4P 400A 150kA prot. imp. N al 60% con sensore g. verso terra	3.008,00		1
113585	NZMH3-4-AE400/250-T-AVE	Int. magnetotermico 4P 400A 150kA prot. imp. N al 60% estraibile con guasto verso terra	3.404,00		1
265900	NZMH3-4-AE630	Int. magnetotermico 4P 630A 150kA prot. imp. N al 100%	3.395,00		1
265901	NZMH3-4-AE630/400	Int. magnetotermico 4P 630A 150kA prot. imp. N al 60%	3.940,00		1
113590	NZMH3-4-AE630/400-AVE	Int. magnetotermico 4P 630A 150kA prot. imp. N al 60% esecuzione estraibile	3.940,00		1
110879	NZMH3-4-AE630-AVE	Int. magnetotermico 4P 630A 150kA prot. imp. N al 100% esecuzione estraibile	3.940,00		1
113586	NZMH3-4-AE630-T-AVE	Int. magnetotermico 4P 630A 150kA protez. imp. estraibile con guasto verso terra	4.041,00		1
110908	NZMH3-4-AE630-T	Int. magnetotermico 4P 630A 150kA prot. imp. N al 100% con sensore g. verso terra	3.799,00		1
110909	NZMH3-4-AE630/400-T	Int. magnetotermico 4P 630A 150kA prot. imp. N al 60% con sensore g. verso terra	3.799,00		1
113587	NZMH3-4-AE630/400-T-AVE	Int. magnetotermico 4P 630A 150kA prot. imp. N al 60% estraibile con guasto verso terra	4.041,00		1
265963	NZMH3-4-VE400	Int. magnetotermico 4P 400A 150kA selettivo N al 100%	3.013,00		1
110880	NZMH3-4-VE400-AVE	Int. magnetotermico 4P 400A 150kA selettivo N al 100% esecuzione estraibile	3.558,00		1
265964	NZMH3-4-VE400/250	Int. magnetotermico 4P 400A 150kA selettivo N al 60%	3.013,00		1
113592	NZMH3-4-VE400/250-AVE	Int. magnetotermico 4P 400A 150kA selettivo N al 60% esecuzione estraibile	3.013,00		1
265966	NZMH3-4-VE630	Int. magnetotermico 4P 630A 150kA selettivo N al 100%	3.480,00		1
110881	NZMH3-4-VE630-AVE	Int. magnetotermico 4P 630A 150kA selettivo N al 100% esecuzione estraibile	4.025,00		1
265967	NZMH3-4-VE630/400	Int. magnetotermico 4P 630A 150kA selettivo N al 60%	3.480,00		1
113594	NZMH3-4-VE630/400-AVE	Int. magnetotermico 4P 630A 150kA selettivo N al 60% esecuzione estraibile	3.480,00		1
Gr.3 - NZM3 - 400A - 80kA @ 690V					
259137	NZML3-VE250	Int. magnetotermico 3P 250A 80kA 690V selettivo	2.720,00		1
259138	NZML3-VE400	Int. magnetotermico 3P 400A 80kA 690V selettivo	2.992,00		1
155416	NZML3-VE250-AVE	Int. magnetotermico 3P 250A 80kA 690V selettivo esecuzione estraibile	3.212,00		1
155417	NZML3-VE400-AVE	Int. magnetotermico 3P 400A 80kA 690V selettivo esecuzione estraibile	3.212,00		1
155415	NZML3-4-VE250	Int. magnetotermico 4P 250A 80kA 690V selettivo	3.630,00		1
265969	NZML3-4-VE400	Int. magnetotermico 4P 400A 80kA 690V selettivo	3.630,00		1
265970	NZML3-4-VE400/250	Int. magnetotermico 4P 400A 80kA 690V selettivo N al 60%	3.630,00		1
155418	NZML3-4-VE250-AVE	Int. magnetotermico 4P 250A 80kA 690V selettivo esecuzione estraibile	4.287,00		1
155419	NZML3-4-VE400-AVE	Int. magnetotermico 4P 400A 80kA 690V selettivo esecuzione estraibile	4.287,00		1
155430	NZML3-4-VE400/250-AVE	Int. magnetotermico 4P 400A 80kA 690V N al 60% selettivo esecuzione estraibile	4.287,00		1
Gr.4 - NZM4 - 1600A - 50kA					
265758	NZMN4-AE630	Int. magnetotermico 3P 630A 50kA prot. imp.	2.530,00		1
265759	NZMN4-AE800	Int. magnetotermico 3P 800A 50kA prot. imp.	3.183,00		1
265760	NZMN4-AE1000	Int. magnetotermico 3P 1000A 50kA prot. imp.	4.146,00		1
265761	NZMN4-AE1250	Int. magnetotermico 3P 1250A 50kA prot. imp.	4.896,00		1
265762	NZMN4-AE1600	Int. magnetotermico 3P 1600A 50kA prot. imp.	6.936,00		1
265768	NZMN4-VE630	Int. magnetotermico 3P 630A 50kA selettivo	2.807,00		1
265769	NZMN4-VE800	Int. magnetotermico 3P 800A 50kA selettivo	3.346,00		1
265770	NZMN4-VE1000	Int. magnetotermico 3P 1000A 50kA selettivo	4.358,00		1
265771	NZMN4-VE1250	Int. magnetotermico 3P 1250A 50kA selettivo	5.027,00		1
265772	NZMN4-VE1600	Int. magnetotermico 3P 1600A 50kA selettivo	7.018,00		1
265909	NZMN4-4-AE800	Int. magnetotermico 4P 800A 50kA prot. imp. N al 100%	4.138,00		1
265910	NZMN4-4-AE800/500	Int. magnetotermico 4P 800A 50kA prot. imp. N al 60%	4.138,00		1
265912	NZMN4-4-AE1000	Int. magnetotermico 4P 1000A 50kA prot. imp. N al 100%	5.389,00		1
265913	NZMN4-4-AE1000/630	Int. magnetotermico 4P 1000A 50kA prot. imp. N al 60%	5.389,00		1
265915	NZMN4-4-AE1250	Int. magnetotermico 4P 1250A 50kA prot. imp. N al 100%	6.365,00		1
265916	NZMN4-4-AE1250/800	Int. magnetotermico 4P 1250A 50kA prot. imp. N al 60%	6.365,00		1
265918	NZMN4-4-AE1600	Int. magnetotermico 4P 1600A 50kA prot. imp. N al 100%	8.780,00		1
265919	NZMN4-4-AE1600/1000	Int. magnetotermico 4P 1600A 50kA prot. imp. N al 60%	8.780,00		1
265975	NZMN4-4-VE800	Int. magnetotermico 4P 800A 50kA selettivo N al 100%	4.325,00		1
265976	NZMN4-4-VE800/500	Int. magnetotermico 4P 800A 50kA selettivo N al 60%	4.325,00		1
265978	NZMN4-4-VE1000	Int. magnetotermico 4P 1000A 50kA selettivo N al 100%	5.582,00		1
265979	NZMN4-4-VE1000/630	Int. magnetotermico 4P 1000A 50kA selettivo N al 60%	5.582,00		1
265981	NZMN4-4-VE1250	Int. magnetotermico 4P 1250A 50kA selettivo N al 100%	6.528,00		1
265982	NZMN4-4-VE1250/800	Int. magnetotermico 4P 1250A 50kA selettivo N al 60%	6.528,00		1
265984	NZMN4-4-VE1600	Int. magnetotermico 4P 1600A 50kA selettivo N al 100%	8.976,00		1
265985	NZMN4-4-VE1600/1000	Int. magnetotermico 4P 1600A 50kA selettivo N al 60%	8.976,00		1
Gr.4 - NZM4 - 1600A - 85kA					
265763	NZMH4-AE630	Int. magnetotermico 3P 630A 85kA prot. imp.	2.954,00		1
265764	NZMH4-AE800	Int. magnetotermico 3P 800A 85kA prot. imp.	3.379,00		1
265765	NZMH4-AE1000	Int. magnetotermico 3P 1000A 85kA prot. imp.	4.603,00		1
265766	NZMH4-AE1250	Int. magnetotermico 3P 1250A 85kA prot. imp.	5.223,00		1
265767	NZMH4-AE1600	Int. magnetotermico 3P 1600A 85kA prot. imp.	7.507,00		1
265773	NZMH4-VE630	Int. magnetotermico 3P 630A 85kA selettivo	3.264,00		1
265774	NZMH4-VE800	Int. magnetotermico 3P 800A 85kA selettivo	3.452,00		1
265775	NZMH4-VE1000	Int. magnetotermico 3P 1000A 85kA selettivo	4.733,00		1
265776	NZMH4-VE1250	Int. magnetotermico 3P 1250A 85kA selettivo	5.304,00		1
265777	NZMH4-VE1600	Int. magnetotermico 3P 1600A 85kA selettivo	7.671,00		1
265921	NZMH4-4-AE800	Int. magnetotermico 4P 800A 85kA prot. imp. N al 100%	4.603,00		1
265922	NZMH4-4-AE800/500	Int. magnetotermico 4P 800A 85kA prot. imp. N al 60%	4.603,00		1
265924	NZMH4-4-AE1000	Int. magnetotermico 4P 1000A 85kA prot. imp. N al 100%	6.202,00		1
265925	NZMH4-4-AE1000/630	Int. magnetotermico 4P 1000A 85kA prot. imp. N al 60%	6.202,00		1
265927	NZMH4-4-AE1250	Int. magnetotermico 4P 1250A 85kA prot. imp. N al 100%	7.055,00		1
265928	NZMH4-4-AE1250/800	Int. magnetotermico 4P 1250A 85kA prot. imp. N al 60%	7.055,00		1
265930	NZMH4-4-AE1600	Int. magnetotermico 4P 1600A 85kA prot. imp. N al 100%	10.243,00		1
265931	NZMH4-4-AE1600/1000	Int. magnetotermico 4P 1600A 85kA prot. imp. N al 60%	10.243,00		1
265988	NZMH4-4-VE800/500	Int. magnetotermico 4P 800A 85kA selettivo N al 60%	4.651,00		1
265987	NZMH4-4-VE800	Int. magnetotermico 4P 800A 85kA selettivo N al 100%	4.651,00		1
265991	NZMH4-4-VE1000/630	Int. magnetotermico 4P 1000A 85kA selettivo N al 60%	6.283,00		1
265990	NZMH4-4-VE1000	Int. magnetotermico 4P 1000A 85kA selettivo N al 100%	6.283,00		1
265993	NZMH4-4-VE1250	Int. magnetotermico 4P 1250A 85kA selettivo N al 100%	7.099,00		1
265994	NZMH4-4-VE1250/800	Int. magnetotermico 4P 1250A 85kA selettivo N al 60%	7.099,00		1
265996	NZMH4-4-VE1600	Int. magnetotermico 4P 1600A 85kA selettivo N al 100%	10.363,00		1
265997	NZMH4-4-VE1600/1000	Int. magnetotermico 4P 1600A 85kA selettivo N al 60%	10.363,00		1
Interruttori automatici per protezione MOTORE					
Gr.1 - NZM1 - 100A - 25/36/50kA					
265710	NZMB1-M40	Int. magnetotermico 3P 40A 25kA prot. motore	276,70		1
265711	NZMB1-M50	Int. magnetotermico 3P 50A 25kA prot. motore	276,70		1
265712	NZMB1-M63	Int. magnetotermico 3P 63A 25kA prot. motore	276,70		1
265713	NZMB1-M80	Int. magnetotermico 3P 80A 25kA prot. motore	298,80		1
265714	NZMB1-M100	Int. magnetotermico 3P 100A 25kA prot. motore	366,60		1
112709	NZMB1-M40-SVE	Int. magnetotermico 3P 40A 25kA prot. motore esecuzione rimovibile	348,50		1

Codice	Tipo	Descrizione	Prezzo €	Note	Conf. [pezzi]
112720	NZMB1-M50-SVE	Int. magnetotermico 3P 50A 25kA prot. motore esecuzione rimovibile	348,50		1
112721	NZMB1-M63-SVE	Int. magnetotermico 3P 63A 25kA prot. motore esecuzione rimovibile	348,50		1
112722	NZMB1-M80-SVE	Int. magnetotermico 3P 80A 25kA prot. motore esecuzione rimovibile	370,50		1
112723	NZMB1-M100-SVE	Int. magnetotermico 3P 100A 25kA prot. motore esecuzione rimovibile	438,40		1
271398	NZMC1-M40	Int. magnetotermico 3P 40A 36kA prot. motore	298,60		1
271399	NZMC1-M50	Int. magnetotermico 3P 50A 36kA prot. motore	298,60		1
271400	NZMC1-M63	Int. magnetotermico 3P 63A 36kA prot. motore	298,60		1
271401	NZMC1-M80	Int. magnetotermico 3P 80A 36kA prot. motore	321,30		1
271402	NZMC1-M100	Int. magnetotermico 3P 100A 36kA prot. motore	403,40		1
112743	NZMC1-M40-SVE	Int. magnetotermico 3P 40A 36kA prot. motore esecuzione rimovibile	370,40		1
112744	NZMC1-M50-SVE	Int. magnetotermico 3P 50A 36kA prot. motore esecuzione rimovibile	370,40		1
112745	NZMC1-M63-SVE	Int. magnetotermico 3P 63A 36kA prot. motore esecuzione rimovibile	370,40		1
112746	NZMC1-M80-SVE	Int. magnetotermico 3P 80A 36kA prot. motore esecuzione rimovibile	393,20		1
112747	NZMC1-M100-SVE	Int. magnetotermico 3P 100A 36kA prot. motore esecuzione rimovibile	475,20		1
265718	NZMN1-M40	Int. magnetotermico 3P 40A 50kA prot. motore	319,60		1
265719	NZMN1-M50	Int. magnetotermico 3P 50A 50kA prot. motore	319,60		1
265720	NZMN1-M63	Int. magnetotermico 3P 63A 50kA prot. motore	319,60		1
265721	NZMN1-M80	Int. magnetotermico 3P 80A 50kA prot. motore	344,70		1
265722	NZMN1-M100	Int. magnetotermico 3P 100A 50kA prot. motore	441,60		1
112763	NZMN1-M40-SVE	Int. magnetotermico 3P 40A 50kA prot. motore esecuzione rimovibile	391,30		1
112764	NZMN1-M50-SVE	Int. magnetotermico 3P 50A 50kA prot. motore esecuzione rimovibile	391,30		1
112765	NZMN1-M63-SVE	Int. magnetotermico 3P 63A 50kA prot. motore esecuzione rimovibile	391,30		1
112766	NZMN1-M80-SVE	Int. magnetotermico 3P 80A 50kA prot. motore esecuzione rimovibile	416,50		1
112767	NZMN1-M100-SVE	Int. magnetotermico 3P 100A 50kA prot. motore esecuzione rimovibile	513,40		1
115450	NZMH1-M40	Int. magnetotermico 3P 40A 100kA prot. motore	356,90		1
115451	NZMH1-M50	Int. magnetotermico 3P 50A 100kA prot. motore	356,90		1
115452	NZMH1-M63	Int. magnetotermico 3P 63A 100kA prot. motore	356,90		1
115453	NZMH1-M80	Int. magnetotermico 3P 80A 100kA prot. motore	398,70		1
115454	NZMH1-M100	Int. magnetotermico 3P 100A 100kA prot. motore	498,50		1
115790	NZMH1-M40-SVE	Int. magnetotermico 3P 40A 100kA prot. motore esecuzione rimovibile	448,70		1
115791	NZMH1-M50-SVE	Int. magnetotermico 3P 50A 100kA prot. motore esecuzione rimovibile	448,70		1
115792	NZMH1-M63-SVE	Int. magnetotermico 3P 63A 100kA prot. motore esecuzione rimovibile	448,70		1
115793	NZMH1-M80-SVE	Int. magnetotermico 3P 80A 100kA prot. motore esecuzione rimovibile	476,80		1
115794	NZMH1-M100-SVE	Int. magnetotermico 3P 100A 100kA prot. motore esecuzione rimovibile	603,00		1
Gr.2 - NZM2 - 220A - 25/36/50/150kA					
265715	NZMB2-M125	Int. magnetotermico 3P 125A 25kA prot. motore	551,70		1
265716	NZMB2-M160	Int. magnetotermico 3P 160A 25kA prot. motore	712,90		1
265717	NZMB2-M200	Int. magnetotermico 3P 200A 25kA prot. motore	874,20		1
113196	NZMB2-M125-SVE	Int. magnetotermico rimovibile 3P 125A prot. motore	633,30		1
113197	NZMB2-M160-SVE	Int. magnetotermico rimovibile 3P 160A prot. motore	794,50		1
113198	NZMB2-M200-SVE	Int. magnetotermico rimovibile 3P 200A prot. motore	955,70		1
271424	NZMC2-M125	Int. magnetotermico 3P 125A 36kA prot. motore	654,90		1
271425	NZMC2-M160	Int. magnetotermico 3P 160A 36kA prot. motore	785,90		1
271426	NZMC2-M200	Int. magnetotermico 3P 200A 36kA prot. motore	951,70		1
113223	NZMC2-M125-SVE	Int. magnetotermico rimovibile 3P 125A prot. motore	736,50		1
113224	NZMC2-M160-SVE	Int. magnetotermico rimovibile 3P 160A prot. motore	867,50		1
113225	NZMC2-M200-SVE	Int. magnetotermico rimovibile 3P 200A prot. motore	1.034,00		1
265778	NZMN2-ME90	Int. magnetotermico 3P 90A 50kA prot. motore	745,10		1
265723	NZMN2-M125	Int. magnetotermico 3P 125A 50kA prot. motore	745,10		1
265779	NZMN2-ME140	Int. magnetotermico 3P 140A 50kA prot. motore	915,60		1
265724	NZMN2-M160	Int. magnetotermico 3P 160A 50kA prot. motore	861,70		1
265725	NZMN2-M200	Int. magnetotermico 3P 200A 50kA prot. motore	1.033,00		1
265780	NZMN2-ME220	Int. magnetotermico 3P 220A 50kA prot. motore	1.329,00		1
113250	NZMN2-M125-SVE	Int. magnetotermico rimovibile 3P 125A prot. motore	826,70		1
113251	NZMN2-M160-SVE	Int. magnetotermico rimovibile 3P 160A prot. motore	943,30		1
113252	NZMN2-M200-SVE	Int. magnetotermico rimovibile 3P 200A prot. motore	1.114,00		1
113256	NZMN2-ME90-SVE	Int. magnetotermico rimovibile 3P 90A prot. motore	826,70		1
113257	NZMN2-ME140-SVE	Int. magnetotermico rimovibile 3P 140A prot. motore	997,20		1
113258	NZMN2-ME220-SVE	Int. magnetotermico rimovibile 3P 220A prot. motore	1.411,00		1
281299	NZMH2-M20	Int. magnetotermico 3P 20A 150kA prot. mot.	376,90		1
281300	NZMH2-M25	Int. magnetotermico 3P 25A 150kA prot. mot.	376,90		1
281301	NZMH2-M32	Int. magnetotermico 3P 32A 150kA prot. mot.	376,90		1
281302	NZMH2-M40	Int. magnetotermico 3P 40A 150kA prot. mot.	376,90		1
281303	NZMH2-M50	Int. magnetotermico 3P 50A 150kA prot. mot.	376,90		1
281304	NZMH2-M63	Int. magnetotermico 3P 63A 150kA prot. mot.	376,90		1
281305	NZMH2-M80	Int. magnetotermico 3P 80A 150kA prot. mot.	405,00		1
265786	NZMH2-ME90	Int. magnetotermico 3P 90A 150kA prot. motore	865,60		1
281306	NZMH2-M100	Int. magnetotermico 3P 100A 150kA prot. mot.	531,30		1
281307	NZMH2-M125	Int. magnetotermico 3P 125A 150kA prot. mot.	862,50		1
265787	NZMH2-ME140	Int. magnetotermico 3P 140A 150kA prot. motore	1.053,00		1
281308	NZMH2-M160	Int. magnetotermico 3P 160A 150kA prot. mot.	1.043,00		1
265788	NZMH2-ME220	Int. magnetotermico 3P 220A 150kA prot. motore	1.528,00		1
281309	NZMH2-M200	Int. magnetotermico 3P 200A 150kA prot. mot.	1.231,00		1
113354	NZMH2-M20-SVE	Int. magnetotermico rimovibile 3P 20A prot. motore	539,10		1
113355	NZMH2-M25-SVE	Int. magnetotermico rimovibile 3P 25A prot. motore	539,10		1
113356	NZMH2-M32-SVE	Int. magnetotermico rimovibile 3P 32A prot. motore	539,10		1
113357	NZMH2-M40-SVE	Int. magnetotermico rimovibile 3P 40A prot. motore	539,10		1
113358	NZMH2-M50-SVE	Int. magnetotermico rimovibile 3P 50A prot. motore	539,10		1
113359	NZMH2-M63-SVE	Int. magnetotermico rimovibile 3P 63A prot. motore	539,10		1
113360	NZMH2-M80-SVE	Int. magnetotermico rimovibile 3P 80A prot. motore	540,40		1
113361	NZMH2-M100-SVE	Int. magnetotermico rimovibile 3P 100A prot. motore	612,80		1
113362	NZMH2-M125-SVE	Int. magnetotermico rimovibile 3P 125A prot. motore	944,10		1
113363	NZMH2-M160-SVE	Int. magnetotermico rimovibile 3P 160A prot. motore	1.125,00		1
113364	NZMH2-M200-SVE	Int. magnetotermico rimovibile 3P 200A prot. motore	1.313,00		1
113348	NZMH2-ME90-SVE	Int. magnetotermico rimovibile 3P 90A prot. motore	947,20		1
113349	NZMH2-ME140-SVE	Int. magnetotermico rimovibile 3P 140A prot. motore	1.134,00		1
113350	NZMH2-ME220-SVE	Int. magnetotermico rimovibile 3P 220A prot. motore	1.610,00		1
265794	NZML2-ME90	Int. magnetotermico 3P 90A 80kA 690V prot. mot.	1.043,00		1
265795	NZML2-ME140	Int. magnetotermico 3P 140A 80kA 690V prot. mot.	1.268,00		1
169025	NZML2-ME90-SVE	Int. Magnetotermico rimovibile 3P 90A 80kA 690V prot. mot.	1.268,00		1
169026	NZML2-ME140-SVE	Int. Magnetotermico rimovibile 3P 140A 80kA 690V prot. mot.	1.367,00		1
Gr.3 - NZM3 - 450A - 50/150kA					
265781	NZMN3-ME220	Int. magnetotermico 3P 220A 50kA prot. motore	1.732,00		1
265782	NZMN3-ME350	Int. magnetotermico 3P 350A 50kA prot. motore	1.732,00		1
284468	NZMN3-ME450	Int. magnetotermico 3P 450A 50kA prot. motore	1.952,00		1
265789	NZMH3-ME220	Int. magnetotermico 3P 220A 150kA prot. motore	2.003,00		1
265790	NZMH3-ME350	Int. magnetotermico 3P 350A 150kA prot. motore	2.003,00		1
284469	NZMH3-ME450	Int. magnetotermico 3P 450A 150kA prot. motore	2.121,00		1
110846	NZMN3-ME220-AVE	Int. magnetotermico 3P 220A 50kA prot. motore esecuzione estraibile	2.140,00		1
110847	NZMN3-ME350-AVE	Int. magnetotermico 3P 350A 50kA prot. motore esecuzione estraibile	2.140,00		1
110848	NZMN3-ME450-AVE	Int. magnetotermico 3P 450A 50kA prot. motore esecuzione estraibile	2.360,00		1
110855	NZMH3-ME220-AVE	Int. magnetotermico 3P 220A 150kA prot. motore esecuzione estraibile	2.411,00		1
110856	NZMH3-ME350-AVE	Int. magnetotermico 3P 350A 150kA prot. motore esecuzione estraibile	2.411,00		1
110857	NZMH3-ME450-AVE	Int. magnetotermico 3P 450A 150kA prot. motore esecuzione estraibile	2.529,00		1
265797	NZML3-ME220	Int. magnetotermico 3P 220A 80kA 690V prot. motore	2.413,00		1
265798	NZML3-ME350	Int. magnetotermico 3P 350A 80kA 690V prot. motore	2.413,00		1
155431	NZML3-ME220-AVE	Int. magnetotermico 3P 220A 80kA 690V prot. motore esecuzione estraibile	2.905,00		1
155432	NZML3-ME350-AVE	Int. magnetotermico 3P 350A 80kA 690V prot. motore esecuzione estraibile	2.905,00		1
Gr.4 - NZM4 - 1400A - 50/85kA					
265783	NZMN4-ME550	Int. magnetotermico 3P 550A 50kA prot. motore	3.183,00		1
265784	NZMN4-ME875	Int. magnetotermico 3P 875A 50kA prot. motore	4.488,00		1
265785	NZMN4-ME1400	Int. magnetotermico 3P 1400A 50kA prot. motore	7.099,00		1

Codice	Tipo	Descrizione	Prezzo	Note	Conf.
			€		[pezzi]
265791	NZMH4-ME550	Int. magnetotermico 3P 550A 85kA prot. motore	4.064,00		1
265792	NZMH4-ME875	Int. magnetotermico 3P 875A 85kA prot. motore	5.190,00		1
265793	NZMH4-ME1400	Int. magnetotermico 3P 1400A 85kA prot. motore	7.964,00		1
Interruttori automatici con sganciatore SOLO MAGNETICO					
Gr.1 - NZM1 - 100A - 25/36/50/100kA					
265726	NZMB1-S40	Int. automatico di potenza 3P 40A 25kA solo magnetico	242,40		1
265727	NZMB1-S50	Int. automatico di potenza 3P 50A 25kA solo magnetico	242,40		1
265728	NZMB1-S63	Int. automatico di potenza 3P 63A 25kA solo magnetico	242,40		1
265729	NZMB1-S80	Int. automatico di potenza 3P 80A 25kA solo magnetico	263,30		1
265730	NZMB1-S100	Int. automatico di potenza 3P 100A 25kA solo magnetico	308,00		1
112724	NZMB1-S40-SVE	Int. automatico di potenza 3P 40A 25kA solo magnetico esec. rimovibile	314,20		1
112725	NZMB1-S50-SVE	Int. automatico di potenza 3P 50A 25kA solo magnetico	314,20		1
112726	NZMB1-S63-SVE	Int. automatico di potenza 3P 63A 25kA solo magnetico	314,20		1
112727	NZMB1-S80-SVE	Int. automatico di potenza 3P 80A 25kA solo magnetico	335,10		1
112728	NZMB1-S100-SVE	Int. automatico di potenza 3P 100A 25kA solo magnetico	379,80		1
271403	NZMC1-S40	Int. automatico di potenza 3P 40A 36kA solo magnetico	284,70		1
271404	NZMC1-S50	Int. automatico di potenza 3P 50A 36kA solo magnetico	284,70		1
271405	NZMC1-S63	Int. automatico di potenza 3P 63A 36kA solo magnetico	284,70		1
271406	NZMC1-S80	Int. automatico di potenza 3P 80A 36kA solo magnetico	309,10		1
271407	NZMC1-S100	Int. automatico di potenza 3P 100A 36kA solo magnetico	382,40		1
112748	NZMC1-S40-SVE	Int. automatico di potenza 3P 40A 36kA solo magnetico	356,40		1
112749	NZMC1-S50-SVE	Int. automatico di potenza 3P 50A 36kA solo magnetico	356,40		1
112750	NZMC1-S63-SVE	Int. automatico di potenza 3P 63A 36kA solo magnetico	356,40		1
112751	NZMC1-S80-SVE	Int. automatico di potenza 3P 80A 36kA solo magnetico	380,90		1
112752	NZMC1-S100-SVE	Int. automatico di potenza 3P 100A 36kA solo magnetico	454,30		1
265731	NZMN1-S40	Int. automatico di potenza 3P 40A 50kA solo magnetico	292,00		1
265732	NZMN1-S50	Int. automatico di potenza 3P 50A 50kA solo magnetico	292,00		1
265733	NZMN1-S63	Int. automatico di potenza 3P 63A 50kA solo magnetico	292,00		1
265734	NZMN1-S80	Int. automatico di potenza 3P 80A 50kA solo magnetico	318,90		1
265735	NZMN1-S100	Int. automatico di potenza 3P 100A 50kA solo magnetico	411,70		1
112768	NZMN1-S40-SVE	Int. automatico di potenza 3P 40A 50kA solo magnetico	363,70		1
112769	NZMN1-S50-SVE	Int. automatico di potenza 3P 50A 50kA solo magnetico	363,70		1
112770	NZMN1-S63-SVE	Int. automatico di potenza 3P 63A 50kA solo magnetico	363,70		1
112771	NZMN1-S80-SVE	Int. automatico di potenza 3P 80A 50kA solo magnetico	390,60		1
112772	NZMN1-S100-SVE	Int. automatico di potenza 3P 100A 50kA solo magnetico	483,40		1
284436	NZMH1-S40	Int. automatico di potenza 3P 40A 100kA solo magnetico	305,10		1
284437	NZMH1-S50	Int. automatico di potenza 3P 50A 100kA solo magnetico	305,10		1
284438	NZMH1-S63	Int. automatico di potenza 3P 63A 100kA solo magnetico	305,10		1
284439	NZMH1-S80	Int. automatico di potenza 3P 80A 100kA solo magnetico	328,70		1
284440	NZMH1-S100	Int. automatico di potenza 3P 100A 100kA solo magnetico	439,70		1
112805	NZMH1-S40-SVE	Int. automatico di potenza 3P 40A 100kA solo magnetico	376,90		1
112806	NZMH1-S50-SVE	Int. automatico di potenza 3P 50A 100kA solo magnetico	376,90		1
112807	NZMH1-S63-SVE	Int. automatico di potenza 3P 63A 100kA solo magnetico	376,90		1
112808	NZMH1-S80-SVE	Int. automatico di potenza 3P 80A 100kA solo magnetico	400,50		1
112809	NZMH1-S100-SVE	Int. automatico di potenza 3P 100A 100kA solo magnetico	511,50		1
Gr.2 - NZM2 - 200A - 25/36/50/100/150kA					
265736	NZMB2-S125	Int. automatico di potenza 3P 125A 25kA solo magnetico	524,50		1
265737	NZMB2-S160	Int. automatico di potenza 3P 160A 25kA solo magnetico	623,00		1
265738	NZMB2-S200	Int. automatico di potenza 3P 200A 25kA solo magnetico	809,60		1
113199	NZMB2-S125-SVE	Int. automatico di potenza rimovibile 3P 125A solo magnetico	704,60		1
113200	NZMB2-S160-SVE	Int. automatico di potenza rimovibile 3P 160A solo magnetico	704,60		1
113201	NZMB2-S200-SVE	Int. automatico di potenza rimovibile 3P 200A solo magnetico	891,20		1
271427	NZMC2-S125	Int. automatico di potenza 3P 125A 36kA solo magnetico	593,80		1
271428	NZMC2-S160	Int. automatico di potenza 3P 160A 36kA solo magnetico	688,00		1
271429	NZMC2-S200	Int. automatico di potenza 3P 200A 36kA solo magnetico	902,90		1
113226	NZMC2-S125-SVE	Int. automatico di potenza rimovibile 3P 125A solo magnetico	675,30		1
113227	NZMC2-S160-SVE	Int. automatico di potenza rimovibile 3P 160A solo magnetico	769,60		1
113228	NZMC2-S200-SVE	Int. automatico di potenza rimovibile 3P 200A solo magnetico	984,50		1
265739	NZMN2-S125	Int. automatico di potenza 3P 125A 50kA solo magnetico	664,30		1
265740	NZMN2-S160	Int. automatico di potenza 3P 160A 50kA solo magnetico	754,00		1
265741	NZMN2-S200	Int. automatico di potenza 3P 200A 50kA solo magnetico	1.000,00		1
113253	NZMN2-S125-SVE	Int. automatico di potenza rimovibile 3P 125A solo magnetico	745,90		1
113254	NZMN2-S160-SVE	Int. automatico di potenza rimovibile 3P 160A solo magnetico	835,60		1
113255	NZMN2-S200-SVE	Int. automatico di potenza rimovibile 3P 200A solo magnetico	1.082,00		1
265742	NZMH2-S40	Int. automatico di potenza 3P 40A 150kA solo magnetico	305,50		1
265743	NZMH2-S50	Int. automatico di potenza 3P 50A 150kA solo magnetico	305,50		1
265744	NZMH2-S63	Int. automatico di potenza 3P 63A 150kA solo magnetico	305,50		1
265745	NZMH2-S80	Int. automatico di potenza 3P 80A 150kA solo magnetico	331,00		1
265746	NZMH2-S100	Int. automatico di potenza 3P 100A 150kA solo magnetico	424,40		1
265747	NZMH2-S125	Int. automatico di potenza 3P 125A 150kA solo magnetico	748,50		1
265748	NZMH2-S160	Int. automatico di potenza 3P 160A 150kA solo magnetico	882,70		1
265749	NZMH2-S200	Int. automatico di potenza 3P 200A 150kA solo magnetico	1.070,00		1
113340	NZMH2-S40-SVE	Int. automatico di potenza rimovibile 3P 40A solo magnetico	493,00		1
113341	NZMH2-S50-SVE	Int. automatico di potenza rimovibile 3P 50A solo magnetico	493,00		1
113342	NZMH2-S63-SVE	Int. automatico di potenza rimovibile 3P 63A solo magnetico	493,00		1
113343	NZMH2-S80-SVE	Int. automatico di potenza rimovibile 3P 80A solo magnetico	493,00		1
113344	NZMH2-S100-SVE	Int. automatico di potenza rimovibile 3P 100A solo magnetico	506,00		1
113345	NZMH2-S125-SVE	Int. automatico di potenza rimovibile 3P 125A solo magnetico	830,10		1
113346	NZMH2-S160-SVE	Int. automatico di potenza rimovibile 3P 160A solo magnetico	964,30		1
113347	NZMH2-S200-SVE	Int. automatico di potenza rimovibile 3P 200A solo magnetico	1.151,00		1
Gr.3 - NZM3 - 500A -36/50/150kA					
109676	NZMC3-S250	Int. automatico di potenza 3P 250A 36kA solo magnetico	1.273,00		1
109677	NZMC3-S320	Int. automatico di potenza 3P 320A 36kA solo magnetico	1.273,00		1
109678	NZMC3-S400	Int. automatico di potenza 3P 400A 36kA solo magnetico	1.273,00		1
109679	NZMC3-S500	Int. automatico di potenza 3P 500A 36kA solo magnetico	1.582,00		1
113513	NZMC3-S320-AVE	Int. automatico di potenza 3P 320A 36kA solo magnetico esec. estraibile	1.652,00		1
113514	NZMC3-S400-AVE	Int. automatico di potenza 3P 400A 36kA solo magnetico esec. estraibile	1.652,00		1
113515	NZMC3-S500-AVE	Int. automatico di potenza 3P 500A 36kA solo magnetico esec. estraibile	1.959,00		1
109680	NZMN3-S250	Int. automatico di potenza 3P 250A 50kA solo magnetico	1.371,00		1
109681	NZMN3-S320	Int. automatico di potenza 3P 320A 50kA solo magnetico	1.371,00		1
109682	NZMN3-S400	Int. automatico di potenza 3P 400A 50kA solo magnetico	1.371,00		1
109683	NZMN3-S500	Int. automatico di potenza 3P 500A 50kA solo magnetico	1.702,00		1
113524	NZMN3-S320-AVE	Int. automatico di potenza 3P 320A 50kA solo magnetico esec. estraibile	1.750,00		1
113525	NZMN3-S400-AVE	Int. automatico di potenza 3P 400A 50kA solo magnetico esec. estraibile	1.750,00		1
113526	NZMN3-S500-AVE	Int. automatico di potenza 3P 500A 50kA solo magnetico esec. estraibile	2.079,00		1
109684	NZMH3-S250	Int. automatico di potenza 3P 250A 150kA solo magnetico	1.698,00		1
109685	NZMH3-S320	Int. automatico di potenza 3P 320A 150kA solo magnetico	1.698,00		1
109686	NZMH3-S400	Int. automatico di potenza 3P 400A 150kA solo magnetico	1.698,00		1
109687	NZMH3-S500	Int. automatico di potenza 3P 500A 150kA solo magnetico	2.012,00		1
113567	NZMH3-S320-AVE	Int. automatico di potenza 3P 320A 150kA solo magnetico esec. estraibile	2.075,00		1
113568	NZMH3-S400-AVE	Int. automatico di potenza 3P 400A 150kA solo magnetico esec. estraibile	2.075,00		1
113569	NZMH3-S500-AVE	Int. automatico di potenza 3P 500A 150kA solo magnetico esec. estraibile	2.388,00		1
Interruttori non automatici - SEZIONATORI					
Gr.1 - (P)N1 - 160A					
259140	PN1-63	Sezionatore 3P 63A	204,60		1
259141	PN1-100	Sezionatore 3P 100A	243,70		1
259142	PN1-125	Sezionatore 3P 125A	313,10		1
281235	PN1-160	Sezionatore 3P 160A	347,90		1
259143	N1-63	Sezionatore 3P 63A equipaggiabile con bobina	220,10		1
259144	N1-100	Sezionatore 3P 100A equipaggiabile con bobina	272,50		1

Codice	Tipo	Descrizione	Prezzo €	Note	Conf. [pezzi]
259145	N1-125	Sezionatore 3P 125A equipaggiabile con bobina	361,50		1
281236	N1-160	Sezionatore 3p 160A equipaggiabile con bobina	393,40		1
113729	N1-63-SVE	Sezionatore esec. rimovibile 3P 63A equipaggiabile con bobina	291,90		1
113730	N1-100-SVE	Sezionatore esec. rimovibile 3P 100A equipaggiabile con bobina	344,30		1
113731	N1-125-SVE	Sezionatore esec. rimovibile 3P 125A equipaggiabile con bobina	433,30		1
265999	PN1-4-63	Sezionatore 4P 63A	243,70		1
266000	PN1-4-100	Sezionatore 4P 100A	307,80		1
266001	PN1-4-125	Sezionatore 4P 125A	355,80		1
281253	PN1-4-160	Sezionatore 4p 160A	382,50		1
266002	N1-4-63	Sezionatore 4P 63A equipaggiabile con bobina	248,00		1
266003	N1-4-100	Sezionatore 4P 100A equipaggiabile con bobina	314,40		1
266004	N1-4-125	Sezionatore 4P 125A equipaggiabile con bobina	415,70		1
281254	N1-4-160	Sezionatore 4p 160A equipaggiabile con bobina	436,10		1
Gr.2 - (P)N2 - 250A					
266005	PN2-160	Sezionatore 3P 160A	354,10		1
266006	PN2-200	Sezionatore 3P 200A	421,60		1
266007	PN2-250	Sezionatore 3P 250A	572,80		1
266008	N2-160	Sezionatore 3P 160A equipaggiabile con bobina	403,40		1
266009	N2-200	Sezionatore 3P 200A equipaggiabile con bobina	543,10		1
266010	N2-250	Sezionatore 3P 250A equipaggiabile con bobina	679,30		1
113733	N2-160-SVE	Sezionatore esec. rimovibile 3P 160A equipaggiabile con bobina	490,10		1
113734	N2-200-SVE	Sezionatore esec. rimovibile 3P 200A equipaggiabile con bobina	629,80		1
113735	N2-250-SVE	Sezionatore esec. rimovibile 3P 250A equipaggiabile con bobina	766,00		1
266011	PN2-4-160	Sezionatore 4P 160A	384,30		1
266012	PN2-4-200	Sezionatore 4P 200A	473,20		1
266013	PN2-4-250	Sezionatore 4P 250A	729,30		1
266014	N2-4-160	Sezionatore 4P 160A equipaggiabile con bobina	441,80		1
266015	N2-4-200	Sezionatore 4P 200A equipaggiabile con bobina	544,80		1
266016	N2-4-250	Sezionatore 4P 250A equipaggiabile con bobina	784,10		1
113736	N2-4-160-SVE	Sezionatore esec. rimovibile 4P 160A equipaggiabile con bobina	550,20		1
113737	N2-4-200-SVE	Sezionatore esec. rimovibile 4P 200A equipaggiabile con bobina	653,30		1
113738	N2-4-250-SVE	Sezionatore esec. rimovibile 4P 250A equipaggiabile con bobina	892,40		1
Gr.3 - (P)N3 - 630A					
266017	PN3-400	Sezionatore 3P 400A	791,70		1
266018	PN3-630	Sezionatore 3P 630A	969,60		1
266019	N3-400	Sezionatore 3P 400A equipaggiabile con bobina	960,50		1
110768	N3-400-AVE	Sezionatore 3P 400A equip. con bobina esecuzione estraibile	1.369,00		1
266020	N3-630	Sezionatore 3P 630A equipaggiabile con bobina	1.223,00		1
110769	N3-630-AVE	Sezionatore 3P 630A equip. con bobina esecuzione estraibile	1.631,00		1
266021	PN3-4-400	Sezionatore 4P 400A	925,00		1
266022	PN3-4-630	Sezionatore 4P 630A	1.142,00		1
266023	N3-4-400	Sezionatore 4P 400A equipaggiabile con bobina	1.239,00		1
110872	N3-4-400-AVE	Sezionatore 4P 400A equip. con bobina esecuzione estraibile	1.784,00		1
266024	N3-4-630	Sezionatore 4P 630A equipaggiabile con bobina	1.590,00		1
110873	N3-4-630-AVE	Sezionatore 4P 630A equip. con bobina esecuzione estraibile	2.135,00		1
Gr.4 - (P)N4 - 1600A					
266025	N4-800	Sezionatore 3P 800A equipaggiabile con bobina	2.316,00		1
266026	N4-1000	Sezionatore 3P 1000A equipaggiabile con bobina	3.018,00		1
266027	N4-1250	Sezionatore 3P 1250A equipaggiabile con bobina	3.584,00		1
266028	N4-1600	Sezionatore 3P 1600A equipaggiabile con bobina	4.593,00		1
266029	N4-4-800	Sezionatore 4P 800A equipaggiabile con bobina	3.091,00		1
266030	N4-4-1000	Sezionatore 4P 1000A equipaggiabile con bobina	3.929,00		1
266031	N4-4-1250	Sezionatore 4P 1250A equipaggiabile con bobina	4.715,00		1
266032	N4-4-1600	Sezionatore 4P 1600A equipaggiabile con bobina	6.025,00		1
Interruttori automatici 1000VAC per protezione IMPIANTI e cavi					
Gr.2 - NZM2 - 300A - 10 kA					
290355	NZMH2-A20-S1	Int. magnetotermico 3P 20A 1000V prot. imp. term. reg.	499,20		1
290356	NZMH2-A25-S1	Int. magnetotermico 3P 25A 1000V prot. imp. term. reg.	499,20		1
290357	NZMH2-A32-S1	Int. magnetotermico 3P 32A 1000V prot. imp. term. reg.	499,20		1
290358	NZMH2-A40-S1	Int. magnetotermico 3P 40A 1000V prot. imp. term. reg.	499,20		1
290359	NZMH2-A50-S1	Int. magnetotermico 3P 50A 1000V prot. imp. term. reg.	499,20		1
290360	NZMH2-A63-S1	Int. magnetotermico 3P 63A 1000V prot. imp. term. reg.	499,20		1
290361	NZMH2-A80-S1	Int. magnetotermico 3P 80A 1000V prot. imp. term. reg.	499,20		1
290362	NZMH2-A100-S1	Int. magnetotermico 3P 100A 1000V prot. imp. term. reg.	722,40		1
290363	NZMH2-A125-S1	Int. magnetotermico 3P 125A 1000V prot. imp. term. reg.	1.154,00		1
290364	NZMH2-A160-S1	Int. magnetotermico 3P 160A 1000V prot. imp. term. reg.	1.414,00		1
290365	NZMH2-A200-S1	Int. magnetotermico 3P 200A 1000V prot. imp. term. reg.	1.556,00		1
290366	NZMH2-A250-S1	Int. magnetotermico 3P 250A 1000V prot. imp. term. reg.	1.715,00		1
107577	NZMH2-A300-S1	Int. magnetotermico 3P 300A 1000V prot. imp. term. reg.	1.959,00		1
Gr.3 - NZM3 - 630A - 15 kA					
119361	NZMH3-AE250-S1	Int. magnetotermico 3P 250A 1000V prot. imp.	3.099,00		1
119362	NZMH3-AE400-S1	Int. magnetotermico 3P 400A 1000V prot. imp.	3.444,00		1
119363	NZMH3-AE630-S1	Int. magnetotermico 3P 630A 1000V prot. imp.	4.069,00		1
Gr.4 - NZM4 - 1600A - 20 kA					
290370	NZMH4-AE630-S1	Int. magnetotermico 3P 630A 1000V prot. imp.	3.840,00		1
290371	NZMH4-AE800-S1	Int. magnetotermico 3P 800A 1000V prot. imp.	4.386,00		1
290372	NZMH4-AE1000-S1	Int. magnetotermico 3P 1000A 1000V prot. imp.	5.974,00		1
290373	NZMH4-AE1250-S1	Int. magnetotermico 3P 1250A 1000V prot. imp.	6.778,00		1
290374	NZMH4-AE1600-S1	Int. magnetotermico 3P 1600A 1000V prot. imp.	9.744,00		1
Interruttori automatici 1000VAC - protezione SELETTIVA					
Gr.2 - NZM2 - 250A - 10 kA					
100777	NZMH2-VE100-S1	Int. magnetotermico 3P 100A 1000V term. reg. selettivo	1.111,00		1
100778	NZMH2-VE160-S1	Int. magnetotermico 3P 160A 1000V term. reg. selettivo	1.543,00		1
100779	NZMH2-VE250-S1	Int. magnetotermico 3P 250A 1000V term. reg. selettivo	2.093,00		1
Gr.3 - NZM3 - 630A - 10 kA					
119367	NZMH3-VE400-S1	Int. magnetotermico 3P 400A 1000V prot. imp.	4.140,00		1
119368	NZMH3-VE630-S1	Int. magnetotermico 3P 630A 1000V prot. imp.	4.512,00		1
Gr.4 - NZM4 - 1600A - 20 kA					
290375	NZMH4-VE630-S1	Int. magnetotermico 3P 630A 1000V selettivo	4.237,00		1
290376	NZMH4-VE800-S1	Int. magnetotermico 3P 800A 1000V selettivo	4.480,00		1
290377	NZMH4-VE1000-S1	Int. magnetotermico 3P 1000A 1000V selettivo	6.144,00		1
290378	NZMH4-VE1250-S1	Int. magnetotermico 3P 1250A 1000V selettivo	6.883,00		1
290379	NZMH4-VE1600-S1	Int. magnetotermico 3P 1600A 1000V selettivo	9.955,00		1
Interruttori automatici 1000VAC per protezione MOTORE					
Gr.3 - NZM3 - 450A - 15 kA					
119364	NZMH3-ME220-S1	Int. magnetotermico 3P 220A 1000V prot. motore	3.792,00		1
119365	NZMH3-ME350-S1	Int. magnetotermico 3P 350A 1000V prot. motore	3.792,00		1
119366	NZMH3-ME450-S1	Int. magnetotermico 3P 450A 1000V prot. motore	4.083,00		1
Gr.4 - NZM4 - 1400A - 20 kA					
290383	NZMH4-ME550-S1	Int. magnetotermico 3P 550A 1000V prot. motore	4.673,00		1
290384	NZMH4-ME875-S1	Int. magnetotermico 3P 875A 1000V prot. motore	5.959,00		1
290385	NZMH4-ME1400-S1	Int. magnetotermico 3P 1400A 1000V prot. motore	9.143,00		1
Interruttori automatici per NORD AMERICA - UL489 - Termica fissa					
Gr.1 - NZM1 - 125A - 25/35 kA					
281554	NZMB1-AF20-NA	Int. magnetotermico 3P 20A 25kA prot. imp. term. fissa (UL/CSA)	308,90		1
281555	NZMB1-AF25-NA	Int. magnetotermico 3P 25A 25kA prot. imp. term. fissa (UL/CSA)	308,90		1
281556	NZMB1-AF30-NA	Int. magnetotermico 3P 30A 25kA prot. imp. term. fissa (UL/CSA)	308,90		1
272204	NZMB1-AF35-NA	Int. magnetotermico 3P 35A 25kA prot. imp. term. fissa (UL/CSA)	308,90		1

Codice	Tipo	Descrizione	Prezzo	Note	Conf.
			€		[pezzi]
272205	NZMB1-AF40-NA	Int. magnetotermico 3P 40A 25kA prot. imp. term. fissa (UL/CSA)	308,90		1
272206	NZMB1-AF45-NA	Int. magnetotermico 3P 45A 25kA prot. imp. term. fissa (UL/CSA)	308,90		1
272207	NZMB1-AF50-NA	Int. magnetotermico 3P 50A 25kA prot. imp. term. fissa (UL/CSA)	308,90		1
272208	NZMB1-AF60-NA	Int. magnetotermico 3P 60A 25kA prot. imp. term. fissa (UL/CSA)	308,90		1
272209	NZMB1-AF70-NA	Int. magnetotermico 3P 70A 25kA prot. imp. term. fissa (UL/CSA)	336,10		1
272250	NZMB1-AF80-NA	Int. magnetotermico 3P 80A 25kA prot. imp. term. fissa (UL/CSA)	336,10		1
272251	NZMB1-AF90-NA	Int. magnetotermico 3P 90A 25kA prot. imp. term. fissa (UL/CSA)	393,80		1
272252	NZMB1-AF100-NA	Int. magnetotermico 3P 100A 25kA prot. imp. term. fissa (UL/CSA)	393,80		1
281557	NZMB1-AF110-NA	Int. magnetotermico 3P 110A 25kA prot. imp. term. fissa (UL/CSA)	650,30		1
281558	NZMB1-AF125-NA	Int. magnetotermico 3P 125A 25kA prot. imp. term. fissa (UL/CSA)	650,30		1
281565	NZMN1-AF20-NA	Int. magnetotermico 3P 20A 35kA prot. imp. term. fissa (UL/CSA)	349,40		1
281566	NZMN1-AF25-NA	Int. magnetotermico 3P 25A 35kA prot. imp. term. fissa (UL/CSA)	349,40		1
281567	NZMN1-AF30-NA	Int. magnetotermico 3P 30A 35kA prot. imp. term. fissa (UL/CSA)	349,40		1
274220	NZMN1-AF35-NA	Int. magnetotermico 3P 35A 35kA prot. imp. term. fissa (UL/CSA)	373,50		1
274223	NZMN1-AF40-NA	Int. magnetotermico 3P 40A 35kA prot. imp. term. fissa (UL/CSA)	373,50		1
274230	NZMN1-AF45-NA	Int. magnetotermico 3P 45A 35kA prot. imp. term. fissa (UL/CSA)	373,50		1
274231	NZMN1-AF50-NA	Int. magnetotermico 3P 50A 35kA prot. imp. term. fissa (UL/CSA)	373,50		1
274232	NZMN1-AF60-NA	Int. magnetotermico 3P 60A 35kA prot. imp. term. fissa (UL/CSA)	373,50		1
274233	NZMN1-AF70-NA	Int. magnetotermico 3P 70A 35kA prot. imp. term. fissa (UL/CSA)	407,50		1
274234	NZMN1-AF80-NA	Int. magnetotermico 3P 80A 35kA prot. imp. term. fissa (UL/CSA)	407,50		1
274235	NZMN1-AF90-NA	Int. magnetotermico 3P 90A 35kA prot. imp. term. fissa (UL/CSA)	526,10		1
274236	NZMN1-AF100-NA	Int. magnetotermico 3P 100A 35kA prot. imp. term. fissa (UL/CSA)	526,10		1
281568	NZMN1-AF110-NA	Int. magnetotermico 3P 110A 35kA prot. imp. term. fissa (UL/CSA)	790,40		1
281569	NZMN1-AF125-NA	Int. magnetotermico 3P 125A 35kA prot. imp. term. fissa (UL/CSA)	845,10		1
Gr.2 - NZM2 - 250A - 25/35/100 kA					
269142	NZMB2-AF15-NA	Int. magnetotermico 3P 15A 25kA prot. imp. term. fissa (UL/CSA)	325,90		1
269143	NZMB2-AF20-NA	Int. magnetotermico 3P 20A 25kA prot. imp. term. fissa (UL/CSA)	325,90		1
269144	NZMB2-AF25-NA	Int. magnetotermico 3P 25A 25kA prot. imp. term. fissa (UL/CSA)	325,90		1
269145	NZMB2-AF30-NA	Int. magnetotermico 3P 30A 25kA prot. imp. term. fissa (UL/CSA)	325,90		1
269146	NZMB2-AF35-NA	Int. magnetotermico 3P 35A 25kA prot. imp. term. fissa (UL/CSA)	325,90		1
269147	NZMB2-AF40-NA	Int. magnetotermico 3P 40A 25kA prot. imp. term. fissa (UL/CSA)	325,90		1
269148	NZMB2-AF45-NA	Int. magnetotermico 3P 45A 25kA prot. imp. term. fissa (UL/CSA)	325,90		1
269149	NZMB2-AF50-NA	Int. magnetotermico 3P 50A 25kA prot. imp. term. fissa (UL/CSA)	325,90		1
269160	NZMB2-AF60-NA	Int. magnetotermico 3P 60A 25kA prot. imp. term. fissa (UL/CSA)	326,90		1
269161	NZMB2-AF70-NA	Int. magnetotermico 3P 70A 25kA prot. imp. term. fissa (UL/CSA)	353,10		1
269162	NZMB2-AF80-NA	Int. magnetotermico 3P 80A 25kA prot. imp. term. fissa (UL/CSA)	353,10		1
269163	NZMB2-AF90-NA	Int. magnetotermico 3P 90A 25kA prot. imp. term. fissa (UL/CSA)	410,80		1
269164	NZMB2-AF100-NA	Int. magnetotermico 3P 100A 25kA prot. imp. term. fissa (UL/CSA)	410,80		1
269165	NZMB2-AF110-NA	Int. magnetotermico 3P 110A 25kA prot. imp. term. fissa (UL/CSA)	667,00		1
269166	NZMB2-AF125-NA	Int. magnetotermico 3P 125A 25kA prot. imp. term. fissa (UL/CSA)	670,50		1
269167	NZMB2-AF150-NA	Int. magnetotermico 3P 150A 25kA prot. imp. term. fissa (UL/CSA)	843,60		1
269168	NZMB2-AF175-NA	Int. magnetotermico 3P 175A 25kA prot. imp. term. fissa (UL/CSA)	843,60		1
269169	NZMB2-AF200-NA	Int. magnetotermico 3P 200A 25kA prot. imp. term. fissa (UL/CSA)	1.032,00		1
269170	NZMN2-AF15-NA	Int. magnetotermico 3P 15A 35kA prot. imp. term. fissa (UL/CSA)	409,40		1
269171	NZMN2-AF20-NA	Int. magnetotermico 3P 20A 35kA prot. imp. term. fissa (UL/CSA)	374,00		1
269172	NZMN2-AF25-NA	Int. magnetotermico 3P 25A 35kA prot. imp. term. fissa (UL/CSA)	374,00		1
269173	NZMN2-AF30-NA	Int. magnetotermico 3P 30A 35kA prot. imp. term. fissa (UL/CSA)	374,00		1
269174	NZMN2-AF35-NA	Int. magnetotermico 3P 35A 35kA prot. imp. term. fissa (UL/CSA)	409,40		1
269175	NZMN2-AF40-NA	Int. magnetotermico 3P 40A 35kA prot. imp. term. fissa (UL/CSA)	409,40		1
269176	NZMN2-AF45-NA	Int. magnetotermico 3P 45A 35kA prot. imp. term. fissa (UL/CSA)	409,40		1
269177	NZMN2-AF50-NA	Int. magnetotermico 3P 50A 35kA prot. imp. term. fissa (UL/CSA)	409,40		1
269178	NZMN2-AF60-NA	Int. magnetotermico 3P 60A 35kA prot. imp. term. fissa (UL/CSA)	409,40		1
269179	NZMN2-AF70-NA	Int. magnetotermico 3P 70A 35kA prot. imp. term. fissa (UL/CSA)	443,40		1
269180	NZMN2-AF80-NA	Int. magnetotermico 3P 80A 35kA prot. imp. term. fissa (UL/CSA)	443,40		1
269181	NZMN2-AF90-NA	Int. magnetotermico 3P 90A 35kA prot. imp. term. fissa (UL/CSA)	562,00		1
269182	NZMN2-AF100-NA	Int. magnetotermico 3P 100A 35kA prot. imp. term. fissa (UL/CSA)	562,00		1
269183	NZMN2-AF110-NA	Int. magnetotermico 3P 110A 35kA prot. imp. term. fissa (UL/CSA)	879,70		1
269184	NZMN2-AF125-NA	Int. magnetotermico 3P 125A 35kA prot. imp. term. fissa (UL/CSA)	883,30		1
269185	NZMN2-AF150-NA	Int. magnetotermico 3P 150A 35kA prot. imp. term. fissa (UL/CSA)	1.003,50		1
269186	NZMN2-AF175-NA	Int. magnetotermico 3P 175A 35kA prot. imp. term. fissa (UL/CSA)	1.003,50		1
269187	NZMN2-AF200-NA	Int. magnetotermico 3P 200A 35kA prot. imp. term. fissa (UL/CSA)	1.200,00		1
271101	NZMN2-AF225-NA	Int. magnetotermico 3P 225A 35kA prot. imp. term. fissa (UL/CSA)	1.372,00		1
271102	NZMN2-AF250-NA	Int. magnetotermico 3P 250A 35kA prot. imp. term. fissa (UL/CSA)	1.372,00		1
271126	NZMN2-VEF150-NA	Int. magnetotermico 3P 150A 35kA term. fissa selettivo (UL/CSA)	1.142,00		1
271127	NZMN2-VEF175-NA	Int. magnetotermico 3P 175A 35kA term. fissa selettivo (UL/CSA)	1.142,00		1
271128	NZMN2-VEF200-NA	Int. magnetotermico 3P 200A 35kA term. fissa selettivo (UL/CSA)	1.379,00		1
271129	NZMN2-VEF225-NA	Int. magnetotermico 3P 225A 35kA term. fissa selettivo (UL/CSA)	1.616,00		1
271130	NZMN2-VEF250-NA	Int. magnetotermico 3P 250A 35kA term. fissa selettivo (UL/CSA)	1.616,00		1
269188	NZMH2-AF15-NA	Int. magnetotermico 3P 15A 100kA prot. imp. term. fissa (UL/CSA)	409,10		1
269189	NZMH2-AF20-NA	Int. magnetotermico 3P 20A 100kA prot. imp. term. fissa (UL/CSA)	409,10		1
269190	NZMH2-AF25-NA	Int. magnetotermico 3P 25A 100kA prot. imp. term. fissa (UL/CSA)	409,10		1
269191	NZMH2-AF30-NA	Int. magnetotermico 3P 30A 100kA prot. imp. term. fissa (UL/CSA)	409,10		1
269192	NZMH2-AF35-NA	Int. magnetotermico 3P 35A 100kA prot. imp. term. fissa (UL/CSA)	409,10		1
269193	NZMH2-AF40-NA	Int. magnetotermico 3P 40A 100kA prot. imp. term. fissa (UL/CSA)	409,10		1
269194	NZMH2-AF45-NA	Int. magnetotermico 3P 45A 100kA prot. imp. term. fissa (UL/CSA)	409,10		1
269195	NZMH2-AF50-NA	Int. magnetotermico 3P 50A 100kA prot. imp. term. fissa (UL/CSA)	409,10		1
269196	NZMH2-AF60-NA	Int. magnetotermico 3P 60A 100kA prot. imp. term. fissa (UL/CSA)	409,10		1
269197	NZMH2-AF70-NA	Int. magnetotermico 3P 70A 100kA prot. imp. term. fissa (UL/CSA)	448,10		1
269198	NZMH2-AF80-NA	Int. magnetotermico 3P 80A 100kA prot. imp. term. fissa (UL/CSA)	448,10		1
269199	NZMH2-AF90-NA	Int. magnetotermico 3P 90A 100kA prot. imp. term. fissa (UL/CSA)	592,40		1
269200	NZMH2-AF100-NA	Int. magnetotermico 3P 100A 100kA prot. imp. term. fissa (UL/CSA)	592,40		1
269201	NZMH2-AF110-NA	Int. magnetotermico 3P 110A 100kA prot. imp. term. fissa (UL/CSA)	947,10		1
269202	NZMH2-AF125-NA	Int. magnetotermico 3P 125A 100kA prot. imp. term. fissa (UL/CSA)	947,10		1
269203	NZMH2-AF150-NA	Int. magnetotermico 3P 150A 100kA prot. imp. term. fissa (UL/CSA)	1.161,00		1
269204	NZMH2-AF175-NA	Int. magnetotermico 3P 175A 100kA prot. imp. term. fissa (UL/CSA)	1.161,00		1
269205	NZMH2-AF200-NA	Int. magnetotermico 3P 200A 100kA prot. imp. term. fissa (UL/CSA)	1.368,00		1
271089	NZMB2-AF225-NA	Int. magnetotermico 3P 225A 25kA prot. imp. term. fissa (UL/CSA)	1.175,00		1
271100	NZMB2-AF250-NA	Int. magnetotermico 3P 250A 25kA prot. imp. term. fissa (UL/CSA)	1.175,00		1
271103	NZMH2-AF225-NA	Int. magnetotermico 3P 225A 100kA prot. imp. term. fissa (UL/CSA)	1.509,00		1
271104	NZMH2-AF250-NA	Int. magnetotermico 3P 250A 100kA prot. imp. term. fissa (UL/CSA)	1.509,00		1
271131	NZMH2-VEF150-NA	Int. magnetotermico 3P 150A 100kA term. fissa selettivo (UL/CSA)	1.426,00		1
271132	NZMH2-VEF175-NA	Int. magnetotermico 3P 175A 100kA term. fissa selettivo (UL/CSA)	1.426,00		1
271133	NZMH2-VEF200-NA	Int. magnetotermico 3P 200A 100kA term. fissa selettivo (UL/CSA)	1.681,00		1
271134	NZMH2-VEF225-NA	Int. magnetotermico 3P 225A 100kA term. fissa selettivo (UL/CSA)	1.935,00		1
271135	NZMH2-VEF250-NA	Int. magnetotermico 3P 250A 100kA term. fissa selettivo (UL/CSA)	1.935,00		1
Gr.2 - NZM2 - 250A - 25/35/100 kA 4 Poli					
153380	NZMB2-4-AF60-BT-NA	Int. magnetotermico 4P 60A 25kA prot. imp. term. fissa (UL/CSA)	829,60		1
153381	NZMB2-4-AF70-BT-NA	Int. magnetotermico 4P 70A 25kA prot. imp. term. fissa (UL/CSA)	829,60		1
153382	NZMB2-4-AF80-BT-NA	Int. magnetotermico 4P 80A 25kA prot. imp. term. fissa (UL/CSA)	829,60		1
153383	NZMB2-4-AF90-BT-NA	Int. magnetotermico 4P 90A 25kA prot. imp. term. fissa (UL/CSA)	829,60		1
153384	NZMB2-4-AF100-BT-NA	Int. magnetotermico 4P 100A 25kA prot. imp. term. fissa (UL/CSA)	829,60		1
153385	NZMB2-4-AF110-BT-NA	Int. magnetotermico 4P 125A 25kA prot. imp. term. fissa (UL/CSA)	829,60		1
113011	NZMB2-4-AF125-BT-NA	Int. magnetotermico 4P 125A 25kA prot. imp. term. fissa (UL/CSA)	894,80		1
113012	NZMB2-4-AF150-BT-NA	Int. magnetotermico 4P 150A 25kA prot. imp. term. fissa (UL/CSA)	1.118,00		1
113013	NZMB2-4-AF175-BT-NA	Int. magnetotermico 4P 175A 25kA prot. imp. term. fissa (UL/CSA)	1.208,00		1
113014	NZMB2-4-AF200-BT-NA	Int. magnetotermico 4P 200A 25kA prot. imp. term. fissa (UL/CSA)	1.347,00		1
113015	NZMB2-4-AF225-BT-NA	Int. magnetotermico 4P 225A 25kA prot. imp. term. fissa (UL/CSA)	1.531,00		1
113016	NZMB2-4-AF250-BT-NA	Int. magnetotermico 4P 250A 25kA prot. imp. term. fissa (UL/CSA)	1.531,00		1
153386	NZMN2-4-AF60-BT-NA	Int. magnetotermico 4P 60A 35kA prot. imp. term. fissa (UL/CSA)	976,20		1
153387	NZMN2-4-AF70-BT-NA	Int. magnetotermico 4P 70A 35kA prot. imp. term. fissa (UL/CSA)	976,20		1
153388	NZMN2-4-AF80-BT-NA	Int. magnetotermico 4P 80A 35kA prot. imp. term. fissa (UL/CSA)	976,20		1
153389	NZMN2-4-AF90-BT-NA	Int. magnetotermico 4P 90A 35kA prot. imp. term. fissa (UL/CSA)	976,20		1

Codice	Tipo	Descrizione	Prezzo €	Note	Conf. [pezzi]
153390	NZMN2-4-AF100-BT-NA	Int. magnetotermico 4P 100A 35kA prot. imp. term. fissa (UL/CSA)	976,20		1
153391	NZMN2-4-AF110-BT-NA	Int. magnetotermico 4P 110A 35kA prot. imp. term. fissa (UL/CSA)	976,20		1
113005	NZMN2-4-AF125-BT-NA	Int. magnetotermico 4P 125A 35kA prot. imp. term. fissa (UL/CSA)	1.071,00		1
113006	NZMN2-4-AF150-BT-NA	Int. magnetotermico 4P 150A 35kA prot. imp. term. fissa (UL/CSA)	1.247,00		1
113007	NZMN2-4-AF175-BT-NA	Int. magnetotermico 4P 175A 35kA prot. imp. term. fissa (UL/CSA)	1.353,00		1
113008	NZMN2-4-AF200-BT-NA	Int. magnetotermico 4P 200A 35kA prot. imp. term. fissa (UL/CSA)	1.485,00		1
113009	NZMN2-4-AF225-BT-NA	Int. magnetotermico 4P 225A 35kA prot. imp. term. fissa (UL/CSA)	1.709,00		1
113010	NZMN2-4-AF250-BT-NA	Int. magnetotermico 4P 250A 35kA prot. imp. term. fissa (UL/CSA)	1.709,00		1
153392	NZMH2-4-AF60-BT-NA	Int. magnetotermico 4P 60A 100kA prot. imp. term. fissa (UL/CSA)	1.155,00		1
153393	NZMH2-4-AF70-BT-NA	Int. magnetotermico 4P 70A 100kA prot. imp. term. fissa (UL/CSA)	1.155,00		1
153394	NZMH2-4-AF80-BT-NA	Int. magnetotermico 4P 80A 100kA prot. imp. term. fissa (UL/CSA)	1.155,00		1
153395	NZMH2-4-AF90-BT-NA	Int. magnetotermico 4P 90A 100kA prot. imp. term. fissa (UL/CSA)	1.155,00		1
153396	NZMH2-4-AF100-BT-NA	Int. magnetotermico 4P 100A 100kA prot. imp. term. fissa (UL/CSA)	1.155,00		1
153397	NZMH2-4-AF110-BT-NA	Int. magnetotermico 4P 110A 100kA prot. imp. term. fissa (UL/CSA)	1.155,00		1
113017	NZMH2-4-AF125-BT-NA	Int. magnetotermico 4P 125A 100kA prot. imp. term. fissa (UL/CSA)	1.291,00		1
113018	NZMH2-4-AF150-BT-NA	Int. magnetotermico 4P 150A 100kA prot. imp. term. fissa (UL/CSA)	1.476,00		1
113019	NZMH2-4-AF175-BT-NA	Int. magnetotermico 4P 175A 100kA prot. imp. term. fissa (UL/CSA)	1.644,00		1
113020	NZMH2-4-AF200-BT-NA	Int. magnetotermico 4P 200A 100kA prot. imp. term. fissa (UL/CSA)	1.754,00		1
113021	NZMH2-4-AF225-BT-NA	Int. magnetotermico 4P 225A 100kA prot. imp. term. fissa (UL/CSA)	2.000,00		1
113022	NZMH2-4-AF250-BT-NA	Int. magnetotermico 4P 250A 100kA prot. imp. term. fissa (UL/CSA)	2.000,00		1
Gr.3 - NZM3 - 600A - 42/100 kA					
269275	NZMN3-AEF250-NA	Int. magnetotermico 3P 250A 42kA prot. imp. term. fissa (UL/CSA)	1.766,00		1
269276	NZMN3-AEF300-NA	Int. magnetotermico 3P 300A 42kA prot. imp. term. fissa (UL/CSA)	1.766,00		1
269277	NZMN3-AEF350-NA	Int. magnetotermico 3P 350A 42kA prot. imp. term. fissa (UL/CSA)	1.766,00		1
269278	NZMN3-AEF400-NA	Int. magnetotermico 3P 400A 42kA prot. imp. term. fissa (UL/CSA)	1.766,00		1
269279	NZMN3-AEF450-NA	Int. magnetotermico 3P 450A 42kA prot. imp. term. fissa (UL/CSA)	2.428,00		1
269280	NZMN3-AEF500-NA	Int. magnetotermico 3P 500A 42kA prot. imp. term. fissa (UL/CSA)	2.428,00		1
269281	NZMN3-AEF550-NA	Int. magnetotermico 3P 550A 42kA prot. imp. term. fissa (UL/CSA)	2.428,00		1
269282	NZMN3-AEF600-NA	Int. magnetotermico 3P 600A 42kA prot. imp. term. fissa (UL/CSA)	2.428,00		1
269308	NZMN3-VEF250-NA	Int. automatico di potenza 3P 250A 42kA term. fissa selettivo (UL/CSA)	2.065,00		1
269309	NZMN3-VEF300-NA	Int. automatico di potenza 3P 300A 42kA term. fissa selettivo (UL/CSA)	2.065,00		1
269310	NZMN3-VEF350-NA	Int. automatico di potenza 3P 350A 42kA term. fissa selettivo (UL/CSA)	2.065,00		1
269311	NZMN3-VEF400-NA	Int. automatico di potenza 3P 400A 42kA term. fissa selettivo (UL/CSA)	2.065,00		1
269312	NZMN3-VEF450-NA	Int. automatico di potenza 3P 450A 42kA term. fissa selettivo (UL/CSA)	2.709,00		1
269313	NZMN3-VEF500-NA	Int. automatico di potenza 3P 500A 42kA term. fissa selettivo (UL/CSA)	2.709,00		1
269314	NZMN3-VEF550-NA	Int. automatico di potenza 3P 550A 42kA term. fissa selettivo (UL/CSA)	2.709,00		1
269315	NZMN3-VEF600-NA	Int. automatico di potenza 3P 600A 42kA term. fissa selettivo (UL/CSA)	2.709,00		1
269283	NZMH3-AEF250-NA	Int. magnetotermico 3P 250A 100kA term. fissa prot. imp. (UL/CSA)	2.149,00		1
269284	NZMH3-AEF300-NA	Int. magnetotermico 3P 300A 100kA term. fissa prot. imp. (UL/CSA)	2.149,00		1
269285	NZMH3-AEF350-NA	Int. magnetotermico 3P 350A 100kA term. fissa prot. imp. (UL/CSA)	2.149,00		1
269286	NZMH3-AEF400-NA	Int. magnetotermico 3P 400A 100kA term. fissa prot. imp. (UL/CSA)	2.149,00		1
269287	NZMH3-AEF450-NA	Int. magnetotermico 3P 450A 100kA term. fissa prot. imp. (UL/CSA)	2.908,00		1
269288	NZMH3-AEF500-NA	Int. magnetotermico 3P 500A 100kA term. fissa prot. imp. (UL/CSA)	2.908,00		1
269289	NZMH3-AEF550-NA	Int. magnetotermico 3P 550A 100kA term. fissa prot. imp. (UL/CSA)	2.908,00		1
269290	NZMH3-AEF600-NA	Int. magnetotermico 3P 600A 100kA term. fissa prot. imp. (UL/CSA)	2.908,00		1
269316	NZMH3-VEF250-NA	Int. magnetotermico 3P 250A 100kA term. fissa selettivo (UL/CSA)	2.484,00		1
269317	NZMH3-VEF300-NA	Int. magnetotermico 3P 300A 100kA term. fissa selettivo (UL/CSA)	2.484,00		1
269318	NZMH3-VEF350-NA	Int. magnetotermico 3P 350A 100kA term. fissa selettivo (UL/CSA)	2.484,00		1
269319	NZMH3-VEF400-NA	Int. magnetotermico 3P 400A 100kA term. fissa selettivo (UL/CSA)	2.484,00		1
269320	NZMH3-VEF450-NA	Int. magnetotermico 3P 450A 100kA term. fissa selettivo (UL/CSA)	3.156,00		1
269321	NZMH3-VEF500-NA	Int. magnetotermico 3P 500A 100kA term. fissa selettivo (UL/CSA)	3.156,00		1
269322	NZMH3-VEF550-NA	Int. magnetotermico 3P 550A 100kA term. fissa selettivo (UL/CSA)	3.156,00		1
269323	NZMH3-VEF600-NA	Int. magnetotermico 3P 600A 100kA term. fissa selettivo (UL/CSA)	3.156,00		1
Gr.4 - NZM4 - 1200A - 42/85kA					
271108	NZMN4-AEF600-NA	Int. magnetotermico 3P 600A 42kA prot. imp. term. fissa (UL/CSA)	2.783,00		1
271109	NZMN4-AEF700-NA	Int. magnetotermico 3P 700A 42kA prot. imp. term. fissa (UL/CSA)	3.501,00		1
271110	NZMN4-AEF800-NA	Int. magnetotermico 3P 800A 42kA prot. imp. term. fissa (UL/CSA)	3.501,00		1
271111	NZMN4-AEF900-NA	Int. magnetotermico 3P 800A 42kA prot. imp. term. fissa (UL/CSA)	4.560,00		1
271112	NZMN4-AEF1000-NA	Int. magnetotermico 3P 1000A 42kA prot. imp. term. fissa (UL/CSA)	4.560,00		1
271113	NZMN4-AEF1200-NA	Int. magnetotermico 3P 1200A 42kA prot. imp. term. fissa (UL/CSA)	5.386,00		1
271136	NZMN4-VEF600-NA	Int. magnetotermico 3P 600A 42kA selettivo term. fissa (UL/CSA)	3.088,00		1
271137	NZMN4-VEF700-NA	Int. magnetotermico 3P 700A 42kA selettivo term. fissa (UL/CSA)	3.681,00		1
271138	NZMN4-VEF800-NA	Int. magnetotermico 3P 800A 42kA selettivo term. fissa (UL/CSA)	3.681,00		1
271139	NZMN4-VEF900-NA	Int. magnetotermico 3P 900A 42kA selettivo term. fissa (UL/CSA)	4.794,00		1
271140	NZMN4-VEF1000-NA	Int. magnetotermico 3P 1000A 42kA selettivo term. fissa (UL/CSA)	4.794,00		1
271141	NZMN4-VEF1200-NA	Int. magnetotermico 3P 1200A 42kA selettivo term. fissa (UL/CSA)	5.530,00		1
271114	NZMH4-AEF600-NA	Int. magnetotermico 3P 600A 85kA term. fissa prot. imp. (UL/CSA)	3.250,00		1
271115	NZMH4-AEF700-NA	Int. magnetotermico 3P 700A 85kA term. fissa prot. imp. (UL/CSA)	3.716,00		1
271116	NZMH4-AEF800-NA	Int. magnetotermico 3P 800A 85kA term. fissa prot. imp. (UL/CSA)	3.716,00		1
271117	NZMH4-AEF900-NA	Int. magnetotermico 3P 900A 85kA term. fissa prot. imp. (UL/CSA)	5.063,00		1
271118	NZMH4-AEF1000-NA	Int. magnetotermico 3P 1000A 85kA term. fissa prot. imp. (UL/CSA)	5.063,00		1
271119	NZMH4-AEF1200-NA	Int. magnetotermico 3P 1200A 85kA term. fissa prot. imp. (UL/CSA)	5.745,00		1
271142	NZMH4-VEF600-NA	Int. magnetotermico 3P 600A 85kA term. fissa selettivo (UL/CSA)	3.591,00		1
271143	NZMH4-VEF700-NA	Int. magnetotermico 3P 700A 85kA term. fissa selettivo (UL/CSA)	3.798,00		1
271144	NZMH4-VEF800-NA	Int. magnetotermico 3P 800A 85kA term. fissa selettivo (UL/CSA)	3.798,00		1
271145	NZMH4-VEF900-NA	Int. magnetotermico 3P 900A 85kA term. fissa selettivo (UL/CSA)	5.206,00		1
271146	NZMH4-VEF1000-NA	Int. magnetotermico 3P 1000A 85kA term. fissa selettivo (UL/CSA)	5.206,00		1
271147	NZMH4-VEF1200-NA	Int. magnetotermico 3P 1200A 85kA term. fissa selettivo (UL/CSA)	5.835,00		1
Interruttori automatici per NORD AMERICA - UL489 / UL508 - Termica regolabile					
Gr.1 - NZM1 - 125A - 25/35 kA					
281559	NZMB1-A20-NA	Int. magnetotermico 3P 20A 25kA prot. imp. term. reg. (UL/CSA)	308,90		1
281560	NZMB1-A25-NA	Int. magnetotermico 3P 25A 25kA prot. imp. term. reg. (UL/CSA)	308,90		1
281561	NZMB1-A32-NA	Int. magnetotermico 3P 32A 25kA prot. imp. term. reg. (UL/CSA)	308,90		1
272253	NZMB1-A40-NA	Int. magnetotermico 3P 40A 25kA prot. imp. term. reg. (UL/CSA)	324,50		1
272254	NZMB1-A50-NA	Int. magnetotermico 3P 50A 25kA prot. imp. term. reg. (UL/CSA)	324,50		1
272255	NZMB1-A63-NA	Int. magnetotermico 3P 63A 25kA prot. imp. term. reg. (UL/CSA)	324,50		1
272256	NZMB1-A80-NA	Int. magnetotermico 3P 80A 25kA prot. imp. term. reg. (UL/CSA)	336,10		1
272258	NZMB1-A100-NA	Int. magnetotermico 3P 100A 25kA prot. imp. term. reg. (UL/CSA)	393,80		1
281562	NZMB1-A125-NA	Int. magnetotermico 3P 125A 25kA prot. imp. term. reg. (UL/CSA)	650,10		1
281570	NZMN1-A20-NA	Int. magnetotermico 3P 20A 35kA prot. imp. term. reg. (UL/CSA)	349,40		1
281571	NZMN1-A25-NA	Int. magnetotermico 3P 25A 35kA prot. imp. term. reg. (UL/CSA)	349,40		1
281572	NZMN1-A32-NA	Int. magnetotermico 3P 32A 35kA prot. imp. term. reg. (UL/CSA)	349,40		1
274237	NZMN1-A40-NA	Int. magnetotermico 3P 40A 35kA prot. imp. term. reg. (UL/CSA)	373,50		1
274239	NZMN1-A50-NA	Int. magnetotermico 3P 50A 35kA prot. imp. term. reg. (UL/CSA)	373,50		1
274240	NZMN1-A63-NA	Int. magnetotermico 3P 63A 35kA prot. imp. term. reg. (UL/CSA)	373,50		1
274241	NZMN1-A80-NA	Int. magnetotermico 3P 80A 35kA prot. imp. term. reg. (UL/CSA)	407,50		1
274242	NZMN1-A100-NA	Int. magnetotermico 3P 100A 35kA prot. imp. term. reg. (UL/CSA)	526,10		1
281573	NZMN1-A125-NA	Int. magnetotermico 3P 125A 35kA prot. imp. term. reg. (UL/CSA)	790,40		1
Gr.2 - NZM2 - 250A - 25/35/100 kA					
269206	NZMB2-A20-NA	Int. magnetotermico 3P 20A 25kA prot. imp. term. reg. (UL/CSA)	325,90		1
269207	NZMB2-A25-NA	Int. magnetotermico 3P 25A 25kA prot. imp. term. reg. (UL/CSA)	325,90		1
269208	NZMB2-A32-NA	Int. magnetotermico 3P 32A 25kA prot. imp. term. reg. (UL/CSA)	325,90		1
269209	NZMB2-A40-NA	Int. magnetotermico 3P 40A 25kA prot. imp. term. reg. (UL/CSA)	325,90		1
269210	NZMB2-A50-NA	Int. magnetotermico 3P 50A 25kA prot. imp. term. reg. (UL/CSA)	325,90		1
269211	NZMB2-A63-NA	Int. magnetotermico 3P 63A 25kA prot. imp. term. reg. (UL/CSA)	325,90		1
269212	NZMB2-A80-NA	Int. magnetotermico 3P 80A 25kA prot. imp. term. reg. (UL/CSA)	353,10		1
269213	NZMB2-A100-NA	Int. magnetotermico 3P 100A 25kA prot. imp. term. reg. (UL/CSA)	410,80		1
269214	NZMB2-A125-NA	Int. magnetotermico 3P 125A 25kA prot. imp. term. reg. (UL/CSA)	670,50		1
269215	NZMB2-A160-NA	Int. magnetotermico 3P 160A 25kA prot. imp. term. reg. (UL/CSA)	843,60		1
269216	NZMB2-A200-NA	Int. magnetotermico 3P 200A 25kA prot. imp. term. reg. (UL/CSA)	1.032,00		1
271105	NZMB2-A250-NA	Int. magnetotermico 3P 250A 25kA prot. imp. term. reg. (UL/CSA)	1.175,00		1

Codice	Tipo	Descrizione	Prezzo €	Note	Conf. [pezzi]
269217	NZMN2-A20-NA	Int. magnetotermico 3P 20A 35kA prot. imp. term. reg. (UL/CSA)	409,40		1
269218	NZMN2-A25-NA	Int. magnetotermico 3P 25A 35kA prot. imp. term. reg. (UL/CSA)	409,40		1
269219	NZMN2-A32-NA	Int. magnetotermico 3P 32A 35kA prot. imp. term. reg. (UL/CSA)	409,40		1
269220	NZMN2-A40-NA	Int. magnetotermico 3P 40A 35kA prot. imp. term. reg. (UL/CSA)	409,40		1
269221	NZMN2-A50-NA	Int. magnetotermico 3P 50A 35kA prot. imp. term. reg. (UL/CSA)	409,40		1
269222	NZMN2-A63-NA	Int. magnetotermico 3P 63A 35kA prot. imp. term. reg. (UL/CSA)	409,40		1
269223	NZMN2-A80-NA	Int. magnetotermico 3P 80A 35kA prot. imp. term. reg. (UL/CSA)	443,40		1
269224	NZMN2-A100-NA	Int. magnetotermico 3P 100A 35kA prot. imp. term. reg. (UL/CSA)	562,00		1
269225	NZMN2-A125-NA	Int. magnetotermico 3P 125A 35kA prot. imp. term. reg. (UL/CSA)	883,30		1
269226	NZMN2-A160-NA	Int. magnetotermico 3P 160A 35kA prot. imp. term. reg. (UL/CSA)	1.003,50		1
269227	NZMN2-A200-NA	Int. magnetotermico 3P 200A 35kA prot. imp. term. reg. (UL/CSA)	1.200,00		1
271106	NZMN2-A250-NA	Int. magnetotermico 3P 250A 35kA prot. imp. term. reg. (UL/CSA)	1.372,00		1
271148	NZMN2-VE100-NA	Int. magnetotermico 3P 100A 35kA term. reg. selettivo (UL/CSA)	883,30		1
271149	NZMN2-VE160-NA	Int. magnetotermico 3P 160A 35kA term. reg. selettivo (UL/CSA)	1.142,00		1
271150	NZMN2-VE250-NA	Int. magnetotermico 3P 250A 35kA term. reg. selettivo (UL/CSA)	1.616,00		1
269228	NZMH2-A20-NA	Int. magnetotermico 3P 20A 100kA prot. imp. term. reg. (UL/CSA)	409,10		1
269229	NZMH2-A25-NA	Int. magnetotermico 3P 25A 100kA prot. imp. term. reg. (UL/CSA)	409,10		1
269230	NZMH2-A32-NA	Int. magnetotermico 3P 32A 100kA prot. imp. term. reg. (UL/CSA)	409,10		1
269231	NZMH2-A40-NA	Int. magnetotermico 3P 40A 100kA prot. imp. term. reg. (UL/CSA)	409,10		1
269232	NZMH2-A50-NA	Int. magnetotermico 3P 50A 100kA prot. imp. term. reg. (UL/CSA)	409,10		1
269233	NZMH2-A63-NA	Int. magnetotermico 3P 63A 100kA prot. imp. term. reg. (UL/CSA)	409,10		1
269234	NZMH2-A80-NA	Int. magnetotermico 3P 80A 100kA prot. imp. term. reg. (UL/CSA)	448,10		1
269235	NZMH2-A100-NA	Int. magnetotermico 3P 100A 100kA prot. imp. term. reg. (UL/CSA)	592,40		1
269236	NZMH2-A125-NA	Int. magnetotermico 3P 125A 100kA prot. imp. term. reg. (UL/CSA)	947,10		1
269237	NZMH2-A160-NA	Int. magnetotermico 3P 160A 100kA prot. imp. term. reg. (UL/CSA)	1.161,00		1
269238	NZMH2-A200-NA	Int. magnetotermico 3P 200A 100kA prot. imp. term. reg. (UL/CSA)	1.368,00		1
271107	NZMH2-A250-NA	Int. magnetotermico 3P 250A 100kA prot. imp. term. reg. (UL/CSA)	1.509,00		1
271151	NZMH2-VE100-NA	Int. magnetotermico 3P 100A 100kA term. reg. selettivo (UL/CSA)	1.027,00		1
271152	NZMH2-VE160-NA	Int. magnetotermico 3P 160A 100kA term. reg. selettivo (UL/CSA)	1.426,00		1
271153	NZMH2-VE250-NA	Int. magnetotermico 3P 250A 100kA term. reg. selettivo (UL/CSA)	1.935,00		1
Gr.3 - NZM3 - 600A - 42/100kA					
269299	NZMN3-AE250-NA	Int. magnetotermico 3P 250A 42kA prot. imp. term. reg. (UL/CSA)	1.766,00		1
269300	NZMN3-AE400-NA	Int. magnetotermico 3P 400A 42kA prot. imp. term. reg. (UL/CSA)	1.766,00		1
269301	NZMN3-AE600-NA	Int. magnetotermico 3P 600A 42kA prot. imp. term. reg. (UL/CSA)	2.428,00		1
269332	NZMN3-VE250-NA	Int. automatico di potenza 3P 250A 42kA term. reg. selettivo (UL/CSA)	2.074,00		1
269333	NZMN3-VE400-NA	Int. automatico di potenza 3P 400A 42kA term. reg. selettivo (UL/CSA)	2.074,00		1
269334	NZMN3-VE600-NA	Int. automatico di potenza 3P 600A 42kA term. reg. selettivo (UL/CSA)	2.709,00		1
269302	NZMH3-AE250-NA	Int. magnetotermico 3P 250A 100kA term. reg. prot. imp. (UL/CSA)	2.149,00		1
269303	NZMH3-AE400-NA	Int. magnetotermico 3P 400A 100kA term. reg. prot. imp. (UL/CSA)	2.149,00		1
269304	NZMH3-AE600-NA	Int. magnetotermico 3P 600A 100kA term. reg. prot. imp. (UL/CSA)	2.908,00		1
269335	NZMH3-VE250-NA	Int. magnetotermico 3P 250A 100kA term. reg. selettivo (UL/CSA)	2.484,00		1
269336	NZMH3-VE400-NA	Int. magnetotermico 3P 400A 100kA term. reg. selettivo (UL/CSA)	2.149,00		1
269337	NZMH3-VE600-NA	Int. magnetotermico 3P 600A 100kA term. reg. selettivo (UL/CSA)	3.156,00		1
Gr.4 - NZM4 - 1200A - 42/85kA					
271120	NZMN4-AE800-NA	Int. magnetotermico 3P 800A 42kA prot. imp. term. reg. (UL/CSA)	3.501,00		1
271121	NZMN4-AE1000-NA	Int. magnetotermico 3P 1000A 42kA prot. imp. term. reg. (UL/CSA)	4.560,00		1
271122	NZMN4-AE1200-NA	Int. magnetotermico 3P 1200A 42kA prot. imp. term. reg. (UL/CSA)	5.386,00		1
271154	NZMN4-VE800-NA	Int. magnetotermico 3P 800A 42kA selettivo term. reg. (UL/CSA)	3.681,00		1
271155	NZMN4-VE1000-NA	Int. magnetotermico 3P 1000A 42kA selettivo term. reg. (UL/CSA)	4.794,00		1
271156	NZMN4-VE1200-NA	Int. magnetotermico 3P 1200A 42kA selettivo term. reg. (UL/CSA)	5.530,00		1
271123	NZMH4-AE800-NA	Int. magnetotermico 3P 800A 85kA term. reg. prot. imp. (UL/CSA)	3.716,00		1
271124	NZMH4-AE1000-NA	Int. magnetotermico 3P 1000A 85kA term. reg. prot. imp. (UL/CSA)	5.063,00		1
271125	NZMH4-AE1200-NA	Int. magnetotermico 3P 1200A 85kA term. reg. prot. imp. (UL/CSA)	5.745,00		1
271157	NZMH4-VE800-NA	Int. magnetotermico 3P 800A 85kA term. reg. selettivo (UL/CSA)	3.798,00		1
271158	NZMH4-VE1000-NA	Int. magnetotermico 3P 1000A 85kA term. reg. selettivo (UL/CSA)	5.206,00		1
271159	NZMH4-VE1200-NA	Int. magnetotermico 3P 1200A 85kA term. reg. selettivo (UL/CSA)	5.835,00		1
Interruttori automatici per NORD AMERICA - UL489 / UL508 - partenze MOTORE					
118964	NZMN2-ME90-NA	Int. automatico di potenza 3P 90A protez. motore UL489-508	880,00		1
118965	NZMN2-ME140-NA	Int. automatico di potenza 3P 140A protez. motore UL489-508	1.131,00		1
118966	NZMN2-ME200-NA	Int. automatico di potenza 3P 200A protez. motore UL489-508	1.512,00		1
118967	NZMH2-ME90-NA	Int. automatico di potenza 3P 90A protez. motore UL489-508	1.018,90		1
118968	NZMH2-ME140-NA	Int. automatico di potenza 3P 140A protez. motore UL489-508	1.245,00		1
118969	NZMH2-ME200-NA	Int. automatico di potenza 3P 200A protez. motore UL489-508	1.646,00		1
Interruttori automatici per NORD AMERICA - UL489 - sg. SOLO MAGNETICO					
Gr.1 - NZM1 - 100A - 25/35 kA					
102906	NZMB1-S1,2-CNA	Int. automatico di potenza 3P 1,2A 25kA solo magnetico (UL/CSA)	308,30		1
102907	NZMB1-S2-CNA	Int. automatico di potenza 3P 2A 25kA solo magnetico (UL/CSA)	308,30		1
102908	NZMB1-S3-CNA	Int. automatico di potenza 3P 3A 25kA solo magnetico (UL/CSA)	308,30		1
102909	NZMB1-S5-CNA	Int. automatico di potenza 3P 5A 25kA solo magnetico (UL/CSA)	308,30		1
103020	NZMB1-S8-CNA	Int. automatico di potenza 3P 8A 25kA solo magnetico (UL/CSA)	308,30		1
103021	NZMB1-S12-CNA	Int. automatico di potenza 3P 12A 25kA solo magnetico (UL/CSA)	308,30		1
103022	NZMB1-S18-CNA	Int. automatico di potenza 3P 18A 25kA solo magnetico (UL/CSA)	308,30		1
103023	NZMB1-S26-CNA	Int. automatico di potenza 3P 26A 25kA solo magnetico (UL/CSA)	308,30		1
103024	NZMB1-S33-CNA	Int. automatico di potenza 3P 33A 25kA solo magnetico (UL/CSA)	308,30		1
281263	NZMB1-S40-CNA	Int. automatico di potenza 3P 40A 25kA solo magnetico (UL/CSA)	308,30		1
281264	NZMB1-S50-CNA	Int. automatico di potenza 3P 50A 25kA solo magnetico (UL/CSA)	308,30		1
281265	NZMB1-S63-CNA	Int. automatico di potenza 3P 63A 25kA solo magnetico (UL/CSA)	308,30		1
281266	NZMB1-S80-CNA	Int. automatico di potenza 3P 80A 25kA solo magnetico (UL/CSA)	334,70		1
281267	NZMB1-S100-CNA	Int. automatico di potenza 3P 100A 25kA solo magnetico (UL/CSA)	392,30		1
103025	NZMN1-S1,2-CNA	Int. automatico di potenza 3P 1,2A 35kA solo magnetico (UL/CSA)	372,00		1
103026	NZMN1-S2-CNA	Int. automatico di potenza 3P 2A 35kA solo magnetico (UL/CSA)	372,00		1
103027	NZMN1-S3-CNA	Int. automatico di potenza 3P 3A 35kA solo magnetico (UL/CSA)	372,00		1
103028	NZMN1-S5-CNA	Int. automatico di potenza 3P 5A 35kA solo magnetico (UL/CSA)	372,00		1
103029	NZMN1-S8-CNA	Int. automatico di potenza 3P 8A 35kA solo magnetico (UL/CSA)	372,00		1
103030	NZMN1-S12-CNA	Int. automatico di potenza 3P 12A 35kA solo magnetico (UL/CSA)	372,00		1
103031	NZMN1-S18-CNA	Int. automatico di potenza 3P 18A 35kA solo magnetico (UL/CSA)	372,00		1
103032	NZMN1-S26-CNA	Int. automatico di potenza 3P 26A 35kA solo magnetico (UL/CSA)	372,00		1
103033	NZMN1-S33-CNA	Int. automatico di potenza 3P 33A 35kA solo magnetico (UL/CSA)	372,00		1
281276	NZMN1-S40-CNA	Int. automatico di potenza 3P 40A 35kA solo magnetico (UL/CSA)	372,00		1
281277	NZMN1-S50-CNA	Int. automatico di potenza 3P 50A 35kA solo magnetico (UL/CSA)	372,00		1
281278	NZMN1-S63-CNA	Int. automatico di potenza 3P 63A 35kA solo magnetico (UL/CSA)	372,00		1
281279	NZMN1-S80-CNA	Int. automatico di potenza 3P 80A 35kA solo magnetico (UL/CSA)	406,90		1
281280	NZMN1-S100-CNA	Int. automatico di potenza 3P 100A 35kA solo magnetico (UL/CSA)	523,90		1
Gr.2 - NZM2 - 220A - 25/35/100 kA					
269472	NZMB2-S1,6-CNA	Int. automatico di potenza 3P 1,6A 25kA solo magnetico (UL/CSA)	643,40		1
269473	NZMB2-S2,4-CNA	Int. automatico di potenza 3P 2,4A 25kA solo magnetico (UL/CSA)	643,40		1
103034	NZMB2-S5-CNA	Int. automatico di potenza 3P 5A 25kA solo magnetico (UL/CSA)	643,40		1
103035	NZMB2-S8-CNA	Int. automatico di potenza 3P 8A 25kA solo magnetico (UL/CSA)	643,40		1
103036	NZMB2-S12-CNA	Int. automatico di potenza 3P 12A 25kA solo magnetico (UL/CSA)	643,40		1
103037	NZMB2-S18-CNA	Int. automatico di potenza 3P 18A 25kA solo magnetico (UL/CSA)	643,40		1
103038	NZMB2-S26-CNA	Int. automatico di potenza 3P 26A 25kA solo magnetico (UL/CSA)	643,40		1
103039	NZMB2-S33-CNA	Int. automatico di potenza 3P 33A 25kA solo magnetico (UL/CSA)	643,40		1
269243	NZMB2-S40-CNA	Int. automatico di potenza 3P 40A 25kA solo magnetico (UL/CSA)	643,40		1
269244	NZMB2-S50-CNA	Int. automatico di potenza 3P 50A 25kA solo magnetico (UL/CSA)	643,40		1
269245	NZMB2-S63-CNA	Int. automatico di potenza 3P 63A 25kA solo magnetico (UL/CSA)	643,40		1
269246	NZMB2-S80-CNA	Int. automatico di potenza 3P 80A 25kA solo magnetico (UL/CSA)	643,40		1
269247	NZMB2-S100-CNA	Int. automatico di potenza 3P 100A 25kA solo magnetico (UL/CSA)	643,40		1
269248	NZMB2-S125-CNA	Int. automatico di potenza 3P 125A 25kA solo magnetico (UL/CSA)	643,40		1
269249	NZMB2-S160-CNA	Int. automatico di potenza 3P 160A 25kA solo magnetico (UL/CSA)	746,80		1

Codice	Typo	Descrizione	Prezzo €	Note	Conf. [pezzi]
269250	NZMB2-S200-CNA	Int. automatico di potenza 3P 200A 25kA solo magnetico (UL/CSA)	970,90		1
102478	NZMB2-S250-CNA	Int. automatico di potenza 3P 250A 25kA solo magnetico (UL/CSA)	1.101,00		1
269478	NZMN2-S1,6-CNA	Int. automatico di potenza 3P 1,6A 35kA solo magnetico (UL/CSA)	663,70		1
269479	NZMN2-S2,4-CNA	Int. automatico di potenza 3P 2,4A 35kA solo magnetico (UL/CSA)	663,70		1
103040	NZMN2-S5-CNA	Int. automatico di potenza 3P 5A 35kA solo magnetico (UL/CSA)	663,70		1
103041	NZMN2-S8-CNA	Int. automatico di potenza 3P 8A 35kA solo magnetico (UL/CSA)	663,70		1
103042	NZMN2-S12-CNA	Int. automatico di potenza 3P 12A 35kA solo magnetico (UL/CSA)	663,70		1
103043	NZMN2-S18-CNA	Int. automatico di potenza 3P 18A 35kA solo magnetico (UL/CSA)	663,70		1
103044	NZMN2-S26-CNA	Int. automatico di potenza 3P 26A 35kA solo magnetico (UL/CSA)	663,70		1
103045	NZMN2-S33-CNA	Int. automatico di potenza 3P 33A 35kA solo magnetico (UL/CSA)	663,70		1
269255	NZMN2-S40-CNA	Int. automatico di potenza 3P 40A 35kA solo magnetico (UL/CSA)	663,70		1
269256	NZMN2-S50-CNA	Int. automatico di potenza 3P 50A 35kA solo magnetico (UL/CSA)	663,70		1
269257	NZMN2-S63-CNA	Int. automatico di potenza 3P 63A 35kA solo magnetico (UL/CSA)	663,70		1
269258	NZMN2-S80-CNA	Int. automatico di potenza 3P 80A 35kA solo magnetico (UL/CSA)	663,70		1
271160	NZMN2-SE90-CNA	Int. automatico di potenza 3P 90A 35kA solo magnetico (UL/CSA)	894,10		1
269259	NZMN2-S100-CNA	Int. automatico di potenza 3P 100A 35kA solo magnetico (UL/CSA)	663,70		1
269260	NZMN2-S125-CNA	Int. automatico di potenza 3P 125A 35kA solo magnetico (UL/CSA)	789,90		1
271161	NZMN2-SE140-CNA	Int. automatico di potenza 3P 140A 35kA solo magnetico (UL/CSA)	1.099,00		1
269261	NZMN2-S160-CNA	Int. automatico di potenza 3P 160A 35kA solo magnetico (UL/CSA)	904,80		1
269262	NZMN2-S200-CNA	Int. automatico di potenza 3P 200A 35kA solo magnetico (UL/CSA)	1.200,00		1
271162	NZMN2-SE220-CNA	Int. automatico di potenza 3P 220A 35kA solo magnetico (UL/CSA)	1.595,00		1
102479	NZMN2-S250-CNA	Int. automatico di potenza 3P 250A 35kA solo magnetico (UL/CSA)	1.302,00		1
269482	NZMH2-S1,6-CNA	Int. automatico di potenza 3P 1,6A 50kA solo magnetico (UL/CSA)	772,00		1
269483	NZMH2-S2,4-CNA	Int. automatico di potenza 3P 2,4A 50kA solo magnetico (UL/CSA)	772,00		1
103046	NZMH2-S5-CNA	Int. automatico di potenza 3P 5A 50kA solo magnetico (UL/CSA)	772,00		1
103047	NZMH2-S8-CNA	Int. automatico di potenza 3P 8A 50kA solo magnetico (UL/CSA)	772,00		1
103048	NZMH2-S12-CNA	Int. automatico di potenza 3P 12A 50kA solo magnetico (UL/CSA)	772,00		1
103049	NZMH2-S18-CNA	Int. automatico di potenza 3P 18A 50kA solo magnetico (UL/CSA)	772,00		1
103050	NZMH2-S26-CNA	Int. automatico di potenza 3P 26A 50kA solo magnetico (UL/CSA)	772,00		1
103051	NZMH2-S33-CNA	Int. automatico di potenza 3P 33A 50kA solo magnetico (UL/CSA)	772,00		1
269267	NZMH2-S40-CNA	Int. automatico di potenza 3P 40A 50kA solo magnetico (UL/CSA)	772,00		1
269268	NZMH2-S50-CNA	Int. automatico di potenza 3P 50A 50kA solo magnetico (UL/CSA)	772,00		1
269269	NZMH2-S63-CNA	Int. automatico di potenza 3P 63A 50kA solo magnetico (UL/CSA)	772,00		1
269270	NZMH2-S80-CNA	Int. automatico di potenza 3P 80A 50kA solo magnetico (UL/CSA)	772,00		1
269271	NZMH2-S100-CNA	Int. automatico di potenza 3P 100A 50kA solo magnetico (UL/CSA)	772,00		1
269272	NZMH2-S125-CNA	Int. automatico di potenza 3P 125A 50kA solo magnetico (UL/CSA)	982,00		1
269273	NZMH2-S160-CNA	Int. automatico di potenza 3P 160A 50kA solo magnetico (UL/CSA)	1.177,00		1
269274	NZMH2-S200-CNA	Int. automatico di potenza 3P 200A 50kA solo magnetico (UL/CSA)	1.385,00		1
102490	NZMH2-S250-CNA	Int. automatico di potenza 3P 250A 50kA solo magnetico (UL/CSA)	1.510,00		1
Gr.3 - NZM3 - 450A - 42kA					
269341	NZMN3-SE220-CNA	Int. automatico di potenza 3P 220A 42kA solo magnetico (UL/CSA)	2.015,00		1
269342	NZMN3-SE350-CNA	Int. automatico di potenza 3P 350A 42kA solo magnetico (UL/CSA)	2.015,00		1
284465	NZMN3-SE450-CNA	Int. automatico di potenza 3P 450A 42kA solo magnetico (UL/CSA)	2.265,00		1
SEZIONATORI per NORD AMERICA - UL489					
102681	NS1-63-NA	Int. sezionatore 3 poli 63A sganciabile a distanza UL/CSA	308,80		1
102682	NS1-100-NA	Int. sezionatore 3 poli 100A sganciabile a distanza UL/CSA	383,10		1
102683	NS1-125-NA	Int. sezionatore 3 poli 125A sganciabile a distanza UL/CSA	506,20		1
102684	NS2-160-NA	Int. sezionatore 3 poli 160A sganciabile a distanza UL/CSA	566,90		1
102685	NS2-200-NA	Int. sezionatore 3 poli 200A sganciabile a distanza UL/CSA	762,70		1
102686	NS2-250-NA	Int. sezionatore 3 poli 250A sganciabile a distanza UL/CSA	956,70		1
102687	NS3-400-NA	Sezionatore 3P 400A sganciabile a distanza UL/CSA	1.307,00		1
102688	NS3-600-NA	Sezionatore 3P 400A sganciabile a distanza UL/CSA	1.661,00		1
102689	NS4-800-NA	Sezionatore 3P 800A sganciabile a distanza UL/CSA	2.718,00		1
102690	NS4-1000-NA	Sezionatore 3P 1000A sganciabile a distanza UL/CSA	3.426,00		1
102691	NS4-1200-NA	Sezionatore 3P 1200A sganciabile a distanza UL/CSA	4.072,00		1
ACCESSORI per NZM1/2/3/4 - (P)N1/2/3/4					
266718	+NZM4-4-XAVE	Kit per interruttore estraibile 4P	942,20		1
266722	+NZM4-4-XT	Sganciatore guasto verso terra per NZM4 tetrapolari	577,80		1
266717	+NZM4-XAVE	Kit per interruttore estraibile 3P	699,80		1
266721	+NZM4-XT	Sganciatore guasto verso terra per NZM4 tripolari	546,50		1
260203	NZM1/2-XAB	Distanziatori passo 17,5mm	16,20		1
266621	NZM1/2-XDZ	Maniglia rot. supplementare per comando a porta aperta	40,40		1
261232	NZM1/2-XV4	Albero di prolunga 400mm	8,10		1
260191	NZM1/2-XV6	Albero di prolunga 600mm	16,20		1
266676	NZM1/2-XZB	Piastrina supplementare	17,80		1
104607	NZM1-4-XF1300R	Modulo differenziale 300mA 4P classe AC montaggio laterale	353,80		1
104606	NZM1-4-XF130R	Modulo differenziale 30mA 4P classe AC montaggio laterale	353,80		1
104608	NZM1-4-XF1R	Modulo differenziale 0,03 - 3A rit. 4P classe AC montaggio laterale	363,90		1
104613	NZM1-4-XF1300U	Modulo differenziale 300mA 4P classe AC montaggio sottoposto	548,60		1
104612	NZM1-4-XF130U	Modulo differenziale 30mA 4P classe AC montaggio sottoposto	548,60		1
104614	NZM1-4-XFIU	Modulo differenziale 0,03 - 3A rit. 4P classe AC montaggio sottoposto	555,20		1
266749	NZM1-4-XIPA	Protezione IP2X 4P per calotta	13,00		1
266745	NZM1-4-XIPK	Protezione IP2X 4P per int.	21,90		1
266731	NZM1-4-XKA	Set morsetti a tunnel 4P	45,30		1
144114	NZM1-4-XKAM	Set 4 poli morsetti connessione multipla per NZM1	183,50		1
267075	NZM1-4-XKC	Set morsetti mantello 4P	22,70		1
119863	NZM1-4-XKP	Set 4 poli separatori di fase NZM1	21,60		1
266737	NZM1-4-XKR	Set attacchi posteriori 4P	61,50		1
266725	NZM1-4-XKS	Set collegamento a bullone 4P	22,70		1
266741	NZM1-4-XKSA	Calotta coprimorsetti 4P	21,90		1
100781	NZM1-4-XKSFA	Calotta coprimorsetti bassa rompibile 4P	17,80		1
259724	NZM1-XA110-130AC/DC	Sgan. a lancio di corrente 110-130AC/DC	82,80		1
259706	NZM1-XA12AC/DC	Sgan. a lancio di corrente 12AC/DC	82,80		1
259726	NZM1-XA208-250AC/DC	Sgan. a lancio di corrente 208-250AC/DC	82,80		1
259708	NZM1-XA24AC/DC	Sgan. a lancio di corrente 24AC/DC	82,80		1
259728	NZM1-XA380-440AC/DC	Sgan. a lancio di corrente 380-440AC/DC	82,80		1
259730	NZM1-XA480-525AC/DC	Sgan. a lancio di corrente 480-525AC/DC	92,30		1
259720	NZM1-XA48AC/DC	Sgan. a lancio di corrente 48AC/DC	82,80		1
259722	NZM1-XA60AC/DC	Sgan. a lancio di corrente 60AC/DC	82,80		1
104554	NZM1-XAD160	Adattatore per sistema a sbarre trifase	160,40		1
259780	NZM1-XAHIV110-130AC/DC	Sgan. a lancio di corrente 1 cont. aux ant. 110-130AC/DC	102,90		1
259772	NZM1-XAHIV12AC/DC	Sgan. a lancio di corrente 1 cont. aux ant. 12AC/DC	102,90		1
259782	NZM1-XAHIV208-250AC/DC	Sgan. a lancio di corrente 1 cont. aux ant. 208-250AC/DC	102,90		1
259774	NZM1-XAHIV24AC/DC	Sgan. a lancio di corrente 1 cont. aux ant. 24AC/DC	102,90		1
259784	NZM1-XAHIV380-440AC/DC	Sgan. a lancio di corrente 1 cont. aux ant. 380-440AC/DC	102,90		1
259776	NZM1-XAHIV48AC/DC	Sgan. a lancio di corrente 1 cont. aux ant. 48AC/DC	102,90		1
259778	NZM1-XAHIV60AC/DC	Sgan. a lancio di corrente 1 cont. aux ant. 60AC/DC	102,90		1
259798	NZM1-XAHIVL110-130AC/DC	Sgan. a lancio di corrente 1 cont. aux ant. 110-130AC/DC a fili	98,30		1
259790	NZM1-XAHIVL12AC/DC	Sgan. a lancio di corrente 1 cont. aux ant. 12AC/DC a fili	98,30		1
259800	NZM1-XAHIVL208-250AC/DC	Sgan. a lancio di corrente 1 cont. aux ant. 208-250AC/DC a fili	98,30		1
259792	NZM1-XAHIVL24AC/DC	Sgan. a lancio di corrente 1 cont. aux ant. 24AC/DC a fili	98,30		1
259802	NZM1-XAHIVL380-440AC/DC	Sgan. a lancio di corrente 1 cont. aux ant. 380-440AC/DC a fili	98,30		1
259742	NZM1-XAL110-130AC/DC	Sgan. a lancio di corrente 110-130AC/DC	98,30		1
259734	NZM1-XAL12AC/DC	Sgan. a lancio di corrente 12AC/DC	79,80		1
259744	NZM1-XAL208-250AC/DC	Sgan. a lancio di corrente 208-250AC/DC a fili	79,80		1
259736	NZM1-XAL24AC/DC	Sgan. a lancio di corrente 24AC/DC a fili	79,80		1
259746	NZM1-XAL380-440AC/DC	Sgan. a lancio di corrente 380-440AC/DC a fili	79,80		1
260195	NZM1-XBR	Cornice	17,80		1
115274	NZM1-XBR5	Cornice per porte e custodie di spessore 1-3mm	17,80		1
260213	NZM1-XC35	Piastra clip	19,40		1

Codice	Tipo	Descrizione	Prezzo €	Note	Conf. [pezzi]
271522	NZM1-XCI23-TVD	Custodia con com. rinv. bloccoporta lucch. per int. 3P	213,40		1
271527	NZM1-XCI23-TVDVR	Custodia con com. rinv. rossa bloccoporta lucch. per int. 3P	234,40		1
104645	NZM1-XCI43/2-TVD	Custodia con com. rinv. bloccoporta lucch. per int. 3P	319,70		1
104646	NZM1-XCI43/2-TVDVR	Custodia con com. rinv. rossa bloccoporta lucch. per int. 3P	341,20		1
271523	NZM1-XCI43-TVD	Custodia con com. rinv. bloccoporta lucch. per int. 4P	316,80		1
271528	NZM1-XCI43-TVDVR	Custodia con com. rinv. rossa bloccoporta lucch. per int. 4P	332,90		1
271521	NZM1-XCIK5-TVD	Custodia con com. rinv. bloccoporta lucch. per sez. 3P	173,00		1
271526	NZM1-XCIK5-TVDVR	Custodia con com. rinv. rossa bloccoporta lucch. per sez. 3P	195,60		1
172536	NZM1-XDKL	Manovra rotativa diretta con blocco a chiave	101,70		1
260131	NZM1-XDTV	Manovra rotativa lucchet. sulla maniglia	76,80		1
271453	NZM1-XDTV-NA	Manovra rotativa lucchet. sulla maniglia UL/CSA	76,10		1
260142	NZM1-XDTR	Manovra rotativa giallo-rossa lucchet. sulla maniglia	82,50		1
271455	NZM1-XDTR-NA	Manovra rotativa giallo-rossa lucchet. sulla maniglia (UL/CSA)	82,50		1
260125	NZM1-XDVR	Manovra rotativa lucchet. sull'interruttore	40,40		1
285247	NZM1-XDVG	Manovra rotativa lucchet. sulla maniglia	40,00		1
285249	NZM1-XDVG-NA	Manovra rotativa giallo-rossa lucchet. sulla maniglia	48,10		1
260135	NZM1-XDVR	Manovra rotativa giallo-rossa lucchet. sull'interruttore	48,50		1
104604	NZM1-XFI300R	Modulo differenziale 300mA 3P classe AC montaggio laterale	336,40		1
104603	NZM1-XFI300	Modulo differenziale 30mA 3P classe AC montaggio laterale	336,40		1
104605	NZM1-XFIR	Modulo differenziale 0,03 - 3A rit. 3P classe AC montaggio laterale	346,50		1
104610	NZM1-XFI300U	Modulo differenziale 300mA 3P classe AC montaggio sottoposto	520,40		1
104609	NZM1-XFI30U	Modulo differenziale 30mA 3P classe AC montaggio sottoposto	520,40		1
104611	NZM1-XFIU	Modulo differenziale 0,03 - 3A rit. 3P classe AC montaggio sottoposto	523,00		1
266626	NZM1-XHB	Kit interruttore generale completo	91,90		1
125956	NZM1-XHB-DA	Kit interruttore generale sec.NFPA79 e UL508 (sec. IEC)	254,30		1
144905	NZM1-XHB-DA-V6	Kit interruttore generale sec.NFPA79 e UL508 (sec. IEC) con prolunga da 600 mm	270,20	✓	1
158048	NZM1-XHB-DA-AS	Supporto per kit interruttore generale sec.NFPA79 e UL508	43,70		1
125958	NZM1-XHB-DA-NA	Kit interruttore generale sec.NFPA79 e UL508	254,30		1
144906	NZM1-XHB-DA-V6-NA	Kit interruttore generale sec.NFPA79 e UL508 con prolunga da 600 mm	270,20	✓	1
125957	NZM1-XHB-DAR	Kit interruttore generale man. rossa sec.NFPA79 e UL508 (sec. IEC)	252,10		1
144907	NZM1-XHB-DAR-V6	Kit interruttore generale man. rossa sec.NFPA79 e UL508 (sec. IEC) con prolunga da 600 mm	336,30	✓	1
125959	NZM1-XHB-DAR-NA	Kit interruttore generale man. rossa sec.NFPA79 e UL508	252,10		1
144908	NZM1-XHB-DAR-V6-NA	Kit interruttore generale man. rossa sec.NFPA79 e UL508 con prolunga da 600 mm	336,30	✓	1
266632	NZM1-XHBR	Kit interruttore generale completo man. rossa	112,90		1
259426	NZM1-XHIV	Contatti ausiliari anticipati	45,30		1
259432	NZM1-XHIVL	Contatti ausiliari anticipati a fili	40,40		1
292195	NZM1-XHIVR	Contatti ausiliari anticipati	45,30		1
266748	NZM1-XIPA	Protezione IP2X 3P per calotta	9,70		1
266744	NZM1-XIPK	Protezione IP2X 3P per int.	16,20		1
266730	NZM1-XKA	Set morsetti a tunnel 3P	34,00		1
144112	NZM1-XKAM	Set 3 poli morsetti connessione multipla per NZM1	164,80		1
260199	NZM1-XKAV	Blocco leva di manovra	40,40		1
260015	NZM1-XKC	Set morsetti mantello 3P	17,00		1
119862	NZM1-XKP	Set 3 poli separatori di fase per NZM1	15,20		1
266734	NZM1-XKR	Set attacchi posteriori 3P	46,10		1
260019	NZM1-XKS	Set collegamento a bullone 3P	17,00		1
260021	NZM1-XKSA	Calotta coprimorsetti 3P	16,20		1
100780	NZM1-XKSFA	Calotta bassa rompibile 3P	13,40		1
281581	NZM1-XMV	Interblocco meccanico	49,80		1
107245	NZM1-XRAV	Comando posteriore lucchettabile	150,20		1
107246	NZM1-4-XRAV	Comando posteriore lucchettabile per interruttore 4 poli	176,80	✓	1
107249	NZM1-XRAVR	Comando posteriore maniglia rossa lucchettabile	171,90		1
107260	NZM1-4-XRAVR	Comando posteriore maniglia rossa lucchettabile per interruttore 4 poli	199,00	✓	1
266641	NZM1-XS-L	Kit int. generale per montaggio lat. sin.	127,40		1
266663	NZM1-XSM-L	Kit int. generale per montaggio lat. sin. con squadretta	171,30		1
266665	NZM1-XSM-R	Kit int. generale per montaggio lat. des. con squadretta	171,30		1
266644	NZM1-XS-R	Kit int. generale per montaggio lat. des.	127,40		1
266653	NZM1-XSR-L	Kit int. generale per montaggio lat. sin. man. rossa	148,40		1
266671	NZM1-XSRM-L	Kit int. generale per montaggio lat. sin. con squadretta man. rossa	192,40		1
266673	NZM1-XSRM-R	Kit int. generale per montaggio lat. des. con squadretta man. rossa	192,40		1
266656	NZM1-XSR-R	Kit int. generale per montaggio lat. des. man. rossa	148,40		1
284371	NZM1-XSR-R-0	Kit int. generale per montaggio lat. des. man. rossa con albero autocentrante	128,50		1
110107	NZM1-XSR-U	Kit int. Generale con azionamento verso il basso man. rossa	309,60		1
260150	NZM1-XSTS	Morsetto per circuito aus. per colleg. a bullone	11,40		1
110106	NZM1-XS-U	Kit int. Generale con azionamento verso il basso	286,70		1
109777	NZM1-XSVS	Zoccolo 3P per exec. rimovibile NZM1-N1	159,20		1
260166	NZM1-XTVD	Man. comando rinv. bloccoporta lucchet.	61,50		1
279392	NZM1-XTVD-0	Man. comando rinv. bloccoporta lucchet. senza prolunga	61,50		1
271504	NZM1-XTVD-60	Man. comando rinv. bloccoporta lucchet. prolunga 60mm	61,50		1
172528	NZM1-XTVDKL	Man. comando rinv. bloccoporta con blocco a chiave	131,80		1
172529	NZM1-XTVDKLR	Man. comando rinv. Bloccoporta man. rossa con blocco a chiave	135,20		1
271445	NZM1-XTVD-NA	Man. comando rinv. bloccoporta lucchet. (UL/CSA)	61,50		1
260172	NZM1-XTVDV	Man. comando rinv. bloccoporta lucchet. su man. e int.	76,00		1
279396	NZM1-XTVDV-0	Man. comando rinv. bloccoporta lucchet. su man. e int. senza prolunga	76,00		1
100675	NZM1-XTVDV-0-NA	Man. comando rinv. bloccoporta lucchet. su man. e int. senza prolunga (UL/CSA)	75,30		1
271508	NZM1-XTVDV-60	Man. comando rinv. bloccoporta lucchet. su man. e int. prolunga 60mm	76,00		1
100667	NZM1-XTVDV-60-NA	Man. comando rinv. bloccoporta lucchet. su man. e int. prolunga 60mm (UL/CSA)	75,30		1
100683	NZM1-XTVDV-NA	Man. comando rinv. bloccoporta lucchet. su man. e int. (UL/CSA)	75,30		1
260178	NZM1-XTVDVR	Man. rossa comando rinv. bloccoporta lucchet. su man. e int.	82,50		1
279400	NZM1-XTVDVR-0	Man. rossa comando rinv. bloccoporta lucchet. su man. e int. senza prolunga	82,50		1
100679	NZM1-XTVDVR-0-NA	Man. rossa comando rinv. bloccoporta lucchet. su man. e int. senza prolunga (UL/CSA)	81,80		1
271512	NZM1-XTVDVR-60	Man. rossa comando rinv. bloccoporta lucchet. su man. e int. prolunga 60mm	82,50		1
100671	NZM1-XTVDVR-60-NA	Man. rossa comando rinv. bloccoporta lucchet. su man. e int. prolunga 60mm (UL/CSA)	81,80		1
271449	NZM1-XTVDVR-NA	Man. rossa comando rinv. bloccoporta lucchet. su man. e int. (UL/CSA)	82,50		1
259440	NZM1-XU110-130AC	Sgan. di minima tensione 110-130AC	98,80		1
259458	NZM1-XU110-130DC	Sgan. di minima tensione 110-130DC	98,80		1
259450	NZM1-XU12DC	Sgan. di minima tensione 12DC	98,80		1
259442	NZM1-XU208-240AC	Sgan. di minima tensione 208-240AC	98,80		1
259460	NZM1-XU220-250DC	Sgan. di minima tensione 220-250DC	98,80		1
259434	NZM1-XU24AC	Sgan. di minima tensione 24AC	98,80		1
259452	NZM1-XU24DC	Sgan. di minima tensione 24DC	98,80		1
259444	NZM1-XU380-440AC	Sgan. di minima tensione 380-440AC	98,80		1
259446	NZM1-XU480-525AC	Sgan. di minima tensione 480-525AC	98,80		1
259436	NZM1-XU48AC	Sgan. di minima tensione 48AC	98,80		1
262631	NZM1-XU48DC	Sgan. di minima tensione 48DC	98,80		1
259448	NZM1-XU600AC	Sgan. di minima tensione 600AC	98,80		1
259438	NZM1-XU60AC	Sgan. di minima tensione 60AC	98,80		1
259454	NZM1-XU60DC	Sgan. di minima tensione 60DC	98,80		1
259537	NZM1-XUHIV110-130AC	Sgan. di minima tensione 2 cont. aux anticipati 110-130AC	130,90		1
259553	NZM1-XUHIV110-130DC	Sgan. di minima tensione 2 cont. aux anticipati 110-130DC	130,90		1
259545	NZM1-XUHIV12DC	Sgan. di minima tensione 2 cont. aux anticipati 12DC	130,90		1
259539	NZM1-XUHIV208-240AC	Sgan. di minima tensione 2 cont. aux anticipati 208-240AC	130,90		1
284389	NZM1-XUHIV20KL110-130AC	Sganciat. min. tensione 2 cont. ant. coll. bobina su mors.	144,20		1
284400	NZM1-XUHIV20KL208-240AC	Sganciat. min. tensione 2 cont. ant. coll. bobina su mors.	144,20		1
284388	NZM1-XUHIV20KL24AC	Sganciat. min. tensione 2 cont. ant. coll. bobina su mors.	144,20		1
284387	NZM1-XUHIV20KL24DC	Sganciat. min. tensione 2 cont. ant. coll. bobina su mors.	144,20		1
259620	NZM1-XUHIV20L110-130AC	Sgan. di minima tensione 2 cont. aux anticipati sep. 110-130AC	135,80		1
259622	NZM1-XUHIV20L208-240AC	Sgan. di minima tensione 2 cont. aux anticipati sep. 208-240AC	135,80		1
259612	NZM1-XUHIV20L24AC	Sgan. di minima tensione 2 cont. aux anticipati sep. 24AC	135,80		1
259630	NZM1-XUHIV20L24DC	Sgan. di minima tensione 2 cont. aux anticipati sep. 24DC	135,80		1
259624	NZM1-XUHIV20L380-440AC	Sgan. di minima tensione 2 cont. aux anticipati sep. 380-440AC	135,80		1
105946	NZM1-XUHIV20L420-480VAC	Sgan. di minima tensione 2 cont. aux anticipati sep. 420-480AC	126,20		1

Codice	Tipo	Descrizione	Prezzo	Note	Conf.
			€		[pezzi]
284403	NZM1-XUHIV20LK110-130AC	Sganciat. min. tensione	2 cont. ant. su mors.	144,20	1
284404	NZM1-XUHIV20LK208-240AC	Sganciat. min. tensione	2 cont. ant. su mors.	144,20	1
284402	NZM1-XUHIV20LK24AC	Sganciat. min. tensione	2 cont. ant. su mors.	144,20	1
284401	NZM1-XUHIV20LK24DC	Sganciat. min. tensione	2 cont. ant. su mors.	144,20	1
259555	NZM1-XUHIV220-250DC	Sgan. di minima tensione	2 cont. aux anticipati 220-250DC	130,90	1
259531	NZM1-XUHIV24AC	Sgan. di minima tensione	2 cont. aux anticipati 24AC	130,90	1
259547	NZM1-XUHIV24DC	Sgan. di minima tensione	2 cont. aux anticipati 24DC	130,90	1
259541	NZM1-XUHIV380-440AC	Sgan. di minima tensione	2 cont. aux anticipati 380-440AC	130,90	1
259543	NZM1-XUHIV480-525AC	Sgan. di minima tensione	2 cont. aux anticipati 480-525AC	130,90	1
259533	NZM1-XUHIV48AC	Sgan. di minima tensione	2 cont. aux anticipati 48AC	130,90	1
259549	NZM1-XUHIV48DC	Sgan. di minima tensione	2 cont. aux anticipati 48DC	130,90	1
259535	NZM1-XUHIV60AC	Sgan. di minima tensione	2 cont. aux anticipati 60AC	130,90	1
259551	NZM1-XUHIV60DC	Sgan. di minima tensione	2 cont. aux anticipati 60DC	130,90	1
259563	NZM1-XUHIVL110-130AC	Sgan. di minima tensione	2 cont. aux anticipati 110-130AC a fili	126,10	1
259579	NZM1-XUHIVL110-130DC	Sgan. di minima tensione	2 cont. aux anticipati 110-130DC a fili	126,10	1
259571	NZM1-XUHIVL12DC	Sgan. di minima tensione	2 cont. aux anticipati 12DC a fili	126,10	1
259565	NZM1-XUHIVL208-240AC	Sgan. di minima tensione	2 cont. aux anticipati 208-240AC a fili	126,10	1
259581	NZM1-XUHIVL220-250DC	Sgan. di minima tensione	2 cont. aux anticipati 220-250DC a fili	126,10	1
259557	NZM1-XUHIVL24AC	Sgan. di minima tensione	2 cont. aux anticipati 24AC a fili	126,10	1
259573	NZM1-XUHIVL24DC	Sgan. di minima tensione	2 cont. aux anticipati 24DC a fili	126,10	1
259567	NZM1-XUHIVL380-440AC	Sgan. di minima tensione	2 cont. aux anticipati 380-440AC a fili	126,10	1
259569	NZM1-XUHIVL480-525AC	Sgan. di minima tensione	2 cont. aux anticipati 480-525AC a fili	126,10	1
259468	NZM1-XUL110-130AC	Sgan. di minima tensione	110-130AC a fili	97,00	1
259487	NZM1-XUL110-130DC	Sgan. di minima tensione	110-130DC a fili	97,00	1
259479	NZM1-XUL12DC	Sgan. di minima tensione	12DC a fili	97,00	1
259471	NZM1-XUL208-240AC	Sgan. di minima tensione	208-240AC a fili	97,00	1
259489	NZM1-XUL220-250DC	Sgan. di minima tensione	220-250DC a fili	97,00	1
259462	NZM1-XUL24AC	Sgan. di minima tensione	24AC a fili	97,00	1
259481	NZM1-XUL24DC	Sgan. di minima tensione	24DC a fili	97,00	1
259473	NZM1-XUL380-440AC	Sgan. di minima tensione	380-440AC a fili	97,00	1
259475	NZM1-XUL480-525AC	Sgan. di minima tensione	480-525AC a fili	97,00	1
259477	NZM1-XUL600AC	Sgan. di minima tensione	600AC a fili	97,00	1
271609	NZM1-XUVHIV20L	Sgan. speciale per unità sep. UVU-NZM con 2 contatti aux sep. a fili		135,80	1
271608	NZM1-XUVHIVL	Sgan. speciale per unità sep. UVU-NZM con 2 contatti aux a fili		130,90	1
271607	NZM1-XUVL	Sgan. speciale per unità sep. UVU-NZM a fili		101,90	1
259760	NZM2/3-XA110-130AC/DC	Sgan. a lancio di corrente	110-130AC/DC	98,60	1
259752	NZM2/3-XA12AC/DC	Sgan. a lancio di corrente	12AC/DC	98,60	1
259763	NZM2/3-XA208-250AC/DC	Sgan. a lancio di corrente	208-250AC/DC	98,60	1
259754	NZM2/3-XA24AC/DC	Sgan. a lancio di corrente	24AC/DC	98,60	1
259766	NZM2/3-XA380-440AC/DC	Sgan. a lancio di corrente	380-440AC/DC	98,60	1
259756	NZM2/3-XA48AC/DC	Sgan. a lancio di corrente	48AC/DC	98,60	1
259758	NZM2/3-XA60AC/DC	Sgan. a lancio di corrente	60AC/DC	98,60	1
259816	NZM2/3-XAHIV110-130AC/DC	Sgan. a lancio di corrente	1 cont. aux ant. 110-130AC/DC	130,90	1
259808	NZM2/3-XAHIV12AC/DC	Sgan. a lancio di corrente	1 cont. aux ant. 12AC/DC	130,90	1
259818	NZM2/3-XAHIV208-250AC/DC	Sgan. a lancio di corrente	1 cont. aux ant. 208-250AC/DC	130,90	1
259810	NZM2/3-XAHIV24AC/DC	Sgan. a lancio di corrente	1 cont. aux ant. 24AC/DC	130,90	1
259820	NZM2/3-XAHIV380-440AC/DC	Sgan. a lancio di corrente	1 cont. aux ant. 380-440AC/DC	130,90	1
259812	NZM2/3-XAHIV48AC/DC	Sgan. a lancio di corrente	1 cont. aux ant. 48AC/DC	130,90	1
259814	NZM2/3-XAHIV60AC/DC	Sgan. a lancio di corrente	1 cont. aux ant. 60AC/DC	130,90	1
115275	NZM2/3-XBRS	Cornice per porte e custodie di spessore 1-3mm		22,70	1
259430	NZM2/3-XHIV	Contatti ausiliari anticipati		48,50	1
260201	NZM2/3-XKAV	Blocco leva di manovra		48,50	1
104544	NZM2/3-XMVR	Interblocco meccanico per comando a distanza		423,50	1
104549	NZM2/3-XMVR	Interblocco meccanico per comando a distanza		563,00	1
259497	NZM2/3-XU110-130AC	Sgan. di minima tensione	110-130AC	113,20	1
259515	NZM2/3-XU110-130DC	Sgan. di minima tensione	110-130DC	113,20	1
259507	NZM2/3-XU12DC	Sgan. di minima tensione	12DC	113,20	1
259499	NZM2/3-XU208-240AC	Sgan. di minima tensione	208-240AC	113,20	1
259517	NZM2/3-XU220-250DC	Sgan. di minima tensione	220-250DC	113,20	1
259491	NZM2/3-XU24AC	Sgan. di minima tensione	24AC	113,20	1
259509	NZM2/3-XU24DC	Sgan. di minima tensione	24DC	113,20	1
259501	NZM2/3-XU380-440AC	Sgan. di minima tensione	380-440AC	113,20	1
259503	NZM2/3-XU480-525AC	Sgan. di minima tensione	480-525AC	113,20	1
259493	NZM2/3-XU48AC	Sgan. di minima tensione	48AC	113,20	1
259511	NZM2/3-XU48DC	Sgan. di minima tensione	48DC	113,20	1
259505	NZM2/3-XU600AC	Sgan. di minima tensione	600AC	113,20	1
259495	NZM2/3-XU60AC	Sgan. di minima tensione	60AC	113,20	1
259513	NZM2/3-XU60DC	Sgan. di minima tensione	60DC	113,20	1
259589	NZM2/3-XUHIV110-130AC	Sgan. di minima tensione	2 cont. aux anticipati 110-130AC	145,50	1
259608	NZM2/3-XUHIV110-130DC	Sgan. di minima tensione	2 cont. aux anticipati 110-130DC	145,50	1
259600	NZM2/3-XUHIV12DC	Sgan. di minima tensione	2 cont. aux anticipati 12DC	145,50	1
259648	NZM2/3-XUHIV20110-130AC	Sgan. di minima tensione	2 cont. aux anticipati sep. 110-130AC	150,30	1
259651	NZM2/3-XUHIV20208-240AC	Sgan. di minima tensione	2 cont. aux anticipati sep. 208-240AC	150,30	1
259640	NZM2/3-XUHIV2024AC	Sgan. di minima tensione	2 cont. aux anticipati sep. 24AC	150,30	1
259659	NZM2/3-XUHIV2024DC	Sgan. di minima tensione	2 cont. aux anticipati sep. 24DC	150,30	1
259653	NZM2/3-XUHIV20380-440AC	Sgan. di minima tensione	2 cont. aux anticipati sep. 380-440AC	150,30	1
259591	NZM2/3-XUHIV208-240AC	Sgan. di minima tensione	2 cont. aux anticipati 208-240AC	145,50	1
284407	NZM2/3-XUHIV20LK110-130AC	Sganciat. min. tensione	2 cont. ant. coll. bobina su mors.	159,00	1
284408	NZM2/3-XUHIV20LK208-240AC	Sganciat. min. tensione	2 cont. ant. coll. bobina su mors.	159,00	1
285291	NZM2/3-XUHIV20LK24AC	Sganciat. min. tensione	2 cont. ant. coll. bobina su mors.	159,00	1
284405	NZM2/3-XUHIV20LK24DC	Sganciat. min. tensione	2 cont. ant. coll. bobina su mors.	159,00	1
259610	NZM2/3-XUHIV220-250DC	Sgan. di minima tensione	2 cont. aux anticipati 220-250DC	145,50	1
259583	NZM2/3-XUHIV24AC	Sgan. di minima tensione	2 cont. aux anticipati 24AC	145,50	1
259602	NZM2/3-XUHIV24DC	Sgan. di minima tensione	2 cont. aux anticipati 24DC	145,50	1
259594	NZM2/3-XUHIV380-440AC	Sgan. di minima tensione	2 cont. aux anticipati 380-440AC	145,50	1
259598	NZM2/3-XUHIV480-525AC	Sgan. di minima tensione	2 cont. aux anticipati 480-525AC	145,50	1
259585	NZM2/3-XUHIV48AC	Sgan. di minima tensione	2 cont. aux anticipati 48AC	145,50	1
259604	NZM2/3-XUHIV48DC	Sgan. di minima tensione	2 cont. aux anticipati 48DC	145,50	1
259587	NZM2/3-XUHIV60AC	Sgan. di minima tensione	2 cont. aux anticipati 60AC	145,50	1
259606	NZM2/3-XUHIV60DC	Sgan. di minima tensione	2 cont. aux anticipati 60DC	145,50	1
259527	NZM2/3-XUV	Sgan. speciale per unità sep. UVU-NZM		113,20	1
259684	NZM2/3-XUVHIV	Sgan. speciale per unità sep. UVU-NZM con 2 contatti aux		145,50	1
259688	NZM2/3-XUVHIV20	Sgan. speciale per unità sep. UVU-NZM con 2 contatti aux sep.		150,30	1
262240	NZM2-160-KKC	Set morsetti mantello 3P fino 160A		17,00	1
262244	NZM2-250-KKC	Set morsetti mantello 3P 200/250A		26,70	1
266755	NZM2-4-160-KKC	Set morsetti mantello 4P fino 160A		22,70	1
266756	NZM2-4-250-KKC	Set morsetti mantello 4P 200/250A		35,60	1
138388	NZM2-4-XAD250	Adattatore per sistema a sbarre quadripolare		221,20	1
138389	NZM2-4-XAD630	Adattatore per sistema a sbarre quadripolare		389,10	1
292344	NZM2-4-XFI	Modulo differenziale 0,1 - 3A rit. 4P classe AC		922,30	1
292343	NZM2-4-XFI30	Modulo differenziale 30mA 4P classe AC		922,30	1
292346	NZM2-4-XFIA	Modulo differenziale 0,1 - 3A rit. 4P classe AC/DC		2.228,00	1
292345	NZM2-4-XFIA30	Modulo differenziale 30mA 4P classe AC/DC		2.228,00	1
266778	NZM2-4-XIPA	Protezione IP2X 4P per calotta		17,80	1
266774	NZM2-4-XIPK	Protezione IP2X 4P per int.		25,90	1
271458	NZM2-4-XKA	Set morsetti a tunnel 4P		168,10	1
144115	NZM2-4-XKAM	Set morsetti per connessione multipla 4P		234,00	1
119865	NZM2-4-XKP	Set separatori di fase 4P		21,60	1
266768	NZM2-4-XKR	Set attacchi posteriori 4P		71,20	1
118907	NZM2-4-XKR4	Copertura morsetti 4P per interruttori montati su adattatore		40,00	1
266750	NZM2-4-XKS	Set collegamento a bullone 4P		22,70	1
266770	NZM2-4-XKSA	Calotta coprimorsetti 4P		25,90	1

Codice	Tipo	Descrizione	Prezzo	Note	Conf.
			€		[pezzi]
119870	NZM2-4-XKSAE	Calotte di protezione 4P per capicorda	28,50		1
104641	NZM2-4-XKSFA	Calotta coprimorsetti 4P	25,90		1
129965	NZM2-4-XMC-MB	Modulo di misurazione con comunicazione in Modbus	1.780,00		1
266700	NZM2-4-XSVS	Zoccolo 4P per esec. rimovibile NZM2-4 e N2-4	215,00		1
104555	NZM2-XAD250	Adattatore per sistema a sbarre trifase	147,30		1
266677	NZM2-XAVPR	Copertura per 4° polo	16,20		1
260197	NZM2-XBR	Cornice	22,70		1
260215	NZM2-XC75	Piastra clip	22,70		1
271524	NZM2-XCI43-TVD	Custodia con com. rinv. bloccoporta lucch. per int. 4P	341,00		1
271529	NZM2-XCI43-TVDVR	Custodia con com. rinv. rossa bloccoporta lucch. per int. 4P	362,00		1
280418	NZM2-XCI45-TVD	Custodia con com. rinv. bloccoporta lucch. per int. 3/4P	473,50		1
279356	NZM2-XCI45-TVDVR	Custodia con com. rinv. rossa bloccoporta lucch. per sez. 3/4P	494,50		1
172537	NZM2-XDKL	Manovra rotativa diretta con blocco a chiave	101,70		1
260133	NZM2-XDTV	Manovra rotativa lucchet. sulla maniglia	84,90		1
271454	NZM2-XDTV-NA	Manovra rotativa lucchet. sulla maniglia (UL/CSA)	84,90		1
260144	NZM2-XDTVR	Manovra rotativa Giallo-Rossa lucchet. sulla maniglia	90,50		1
271456	NZM2-XDTVR-NA	Manovra rotativa Giallo-Rossa lucchet. sulla maniglia (UL/CSA)	90,50		1
260127	NZM2-XDV	Manovra rotativa lucchet. sull' interruttore	46,90		1
285248	NZM2-XDVG	Manovra rotativa lucchet. sulla maniglia	46,90		1
260137	NZM2-XDVR	Manovra rotativa giallo-Rossa lucchet. sull'interruttore	55,00		1
285280	NZM2-XDVRG	Manovra rotativa giallo-Rossa lucchet. sulla maniglia	59,10		1
266627	NZM2-XHB	Kit interruttore generale completo	103,20		1
116895	NZM2-XHB-DA	Kit interruttore generale sec.NFPA79 e UL508 (sec. IEC)	295,50		1
116897	NZM2-XHB-DA-NA	Kit interruttore generale sec.NFPA79 e UL508	295,50		1
116896	NZM2-XHB-DAR	Kit interruttore generale man. rossa sec.NFPA79 e UL508 (sec. IEC)	313,80		1
116898	NZM2-XHB-DAR-NA	Kit interruttore generale man. rossa sec.NFPA79 e UL508	313,80		1
266633	NZM2-XHBR	Kit interruttore generale completo man. rossa	103,20		1
266777	NZM2-XIPA	Protezione IP2X 3P per calotta	13,00		1
266773	NZM2-XIPK	Protezione IP2X 3P per int.	21,10		1
271457	NZM2-XKA	Set morsetti a tunnel 3P	127,70		1
144113	NZM2-XKAM	Set morsetti per connessione multipla 3P	210,70		1
119864	NZM2-XKP	Set separatori di fase 3P	15,20		1
266765	NZM2-XKR	Set attacchi posteriori 3P	53,40		1
281666	NZM2-XKR4	Copertura morsetti 3P per interruttori montati su adattatore	31,20		1
260030	NZM2-XKS	Set collegamento a bullone 3P	17,00		1
260032	NZM2-XKS185	Capocorda 185mm2	8,10		1
260038	NZM2-XKSA	Calotta coprimorsetti 3P	21,10		1
119868	NZM2-XKSAE	Calotte di protezione 3P per capicorda	24,10		1
104640	NZM2-XKSFA	Calotta coprimorsetti 3P	21,10		1
129961	NZM2-XMC-MB	Modulo di misurazione con comunicazione in Modbus	1.670,00		1
281582	NZM2-XMV	Interblocco meccanico	66,30		1
104543	NZM2-XMVR	Interblocco meccanico per comando a distanza	391,20		1
104548	NZM2-XMVR	Interblocco meccanico per comando a distanza	456,90		1
259830	NZM2-XR110-130AC	Comando a distanza 110-130AC	714,50		1
259840	NZM2-XR110-130DC	Comando a distanza 110-130DC	714,50		1
259832	NZM2-XR208-240AC	Comando a distanza 208-240AC	714,50		1
259842	NZM2-XR220-250DC	Comando a distanza 220-250DC	714,50		1
259836	NZM2-XR24-30DC	Comando a distanza 24-30DC	714,50		1
259834	NZM2-XR380-440AC	Comando a distanza 380-440AC	714,50		1
259838	NZM2-XR48-60DC	Comando a distanza 48-60DC	675,50		1
107247	NZM2-XRAV	Comando posteriore lucchettabile	167,50		1
107261	NZM2-XRAVR	Comando posteriore maniglia rossa lucchettabile	184,80		1
115390	NZM2-XRD110-130AC	Comando a distanza 110-130AC	489,60		1
115394	NZM2-XRD110-130DC	Comando a distanza 110-130DC	489,60		1
115391	NZM2-XRD208-240AC	Comando a distanza 208-240AC	489,60		1
115395	NZM2-XRD220-250DC	Comando a distanza 220-250DC	489,60		1
115393	NZM2-XRD24-30DC	Comando a distanza 24-30DC	489,60		1
115392	NZM2-XRD380-440AC	Comando a distanza 380-440AC	489,60		1
155482	NZM2-XSH-12-48-NA	Kit Flange Handle NEMA12 per NZM2 tirante da 48"	889,80		1
155483	NZM2-XSH-12-84-NA	Kit Flange Handle NEMA12 per NZM2 tirante da 84"	1.105,00		1
155484	NZM2-XSH-12-120-NA	Kit Flange Handle NEMA12 per NZM2 tirante da 120"	1.321,00		1
155485	NZM2-XSH-4X-48-NA	Kit Flange Handle NEMA4X per NZM2 tirante da 48"	1.119,00		1
155486	NZM2-XSH-4X-84-NA	Kit Flange Handle NEMA4X per NZM2 tirante da 84"	1.335,00		1
155487	NZM2-XSH-4X-120-NA	Kit Flange Handle NEMA4X per NZM2 tirante da 120"	1.550,00		1
266642	NZM2-XS-L	Kit int. generale per montaggio lat. sin.	143,60		1
266664	NZM2-XSM-L	Kit int. generale per montaggio lat. sin. con squadretta	192,40		1
266666	NZM2-XSM-R	Kit int. generale per montaggio lat. des. con squadretta	192,40		1
266645	NZM2-XS-R	Kit int. generale per montaggio lat. des.	143,60		1
266654	NZM2-XSR-L	Kit int. generale per montaggio lat. sin. man. rossa	164,90		1
266672	NZM2-XSRM-L	Kit int. generale per montaggio lat. sin. con squadretta man. rossa	213,40		1
266674	NZM2-XSRM-R	Kit int. generale per montaggio lat. des. con squadretta man. rossa	213,40		1
266657	NZM2-XSR-R	Kit int. generale per montaggio lat. des. man. rossa	164,90		1
110109	NZM2-XSR-U	Kit int. Generale con azionamento verso il basso man. rossa	338,30		1
260156	NZM2-XSTS	Morsetto per circuito aus. per bullone	13,00		1
110108	NZM2-XS-U	Kit int. Generale con azionamento verso il basso	292,40		1
266705	NZM2-XSVHI	Connettore plug-in per contatto aux	59,80		1
266706	NZM2-XSVR	Connettore plug-in per comando a distanza	59,80		1
266699	NZM2-XSVS	Zoccolo 3P per esec. rimovibile NZM2-N2	161,60		1
260168	NZM2-XTVD	Man. comando rinv. bloccoporta lucchet.	67,90		1
279393	NZM2-XTVD-0	Man. comando rinv. bloccoporta lucchet. senza prolunga	67,90		1
271505	NZM2-XTVD-60	Man. comando rinv. bloccoporta lucchet. prolunga 60mm	67,90		1
172530	NZM2-XTVDKL	Man. comando rinv. bloccoporta con blocco a chiave	131,80		1
172531	NZM2-XTVDKLR	Man. comando rinv. bloccoporta con blocco a chiave man. Rossa	135,20		1
271446	NZM2-XTVD-NA	Man. comando rinv. bloccoporta lucchet. (UL/CSA)	67,90		1
260174	NZM2-XTVDV	Man. comando rinv. bloccoporta lucchet. su man. e int.	82,50		1
279397	NZM2-XTVDV-0	Man. comando rinv. bloccoporta lucchet. su man. e int. senza prolunga	82,50		1
100676	NZM2-XTVDV-0-NA	Man. comando rinv. bloccoporta lucchet. su man. e int. senza prolunga (UL/CSA)	81,80		1
271509	NZM2-XTVDV-60	Man. comando rinv. bloccoporta lucchet. su man. e int. prolunga 60mm	82,50		1
100668	NZM2-XTVDV-60-NA	Man. comando rinv. bloccoporta lucchet. su man. e int. prolunga 60mm (UL/CSA)	81,80		1
100684	NZM2-XTVDV-NA	Man. comando rinv. bloccoporta lucchet. su man. e int. (UL/CSA)	81,80		1
260180	NZM2-XTVDVR	Man. rossa comando rinv. bloccoporta lucchet. su man. e int.	88,90		1
279401	NZM2-XTVDVR-0	Man. rossa comando rinv. bloccoporta lucchet. su man. e int. senza prolunga	88,90		1
100680	NZM2-XTVDVR-0-NA	Man. rossa comando rinv. bloccoporta lucchet. su man. e int. senza prolunga (UL/CSA)	88,10		1
271513	NZM2-XTVDVR-60	Man. rossa comando rinv. bloccoporta lucchet. su man. e int. prolunga 60mm	88,90		1
100672	NZM2-XTVDVR-60-NA	Man. rossa comando rinv. bloccoporta lucchet. su man. e int. prolunga 60mm (UL/CSA)	88,10		1
271450	NZM2-XTVDVR-NA	Man. rossa comando rinv. bloccoporta lucchet. su man. e int. (UL/CSA)	88,90		1
266622	NZM3/4-XDZ	Maniglia rot. supplementare per comando a porta aperta	80,80		1
104546	NZM3/4-XMVR	Interblocco meccanico per comando a distanza	550,30		1
104551	NZM3/4-XMVR	Interblocco meccanico per comando a distanza	625,30		1
266797	NZM3/4-XSTS	Morsetto per circuito aus. per bullone	14,60		1
261234	NZM3/4-XV4	Albero di prolunga 400mm	16,20		1
260193	NZM3/4-XV6	Albero di prolunga 600mm	32,40		1
266712	NZM3-4-XAVS	Zoccolo fisso 4P per esec. rimovibile	1.077,00		1
266809	NZM3-4-XIPA	Protezione IP2X 4P per calotta	21,10		1
266805	NZM3-4-XIPK	Protezione IP2X 4P per int.	40,40		1
100785	NZM3-4-XK2X21	Kit morsetti di allacciamento 4P	111,70		1
100783	NZM3-4-XK300	Kit morsetti di allacciamento 4P	167,10		1
271460	NZM3-4-XKA1	Set morsetti a tunnel 4P 1 foro	182,70		1
271462	NZM3-4-XKA2	Set morsetti a tunnel 4P 2 fori	331,30		1
266783	NZM3-4-XKC	Set morsetti mantello 4P	129,30		1
100513	NZM3-4-XKP	Separatore di fase 4P	23,50		1
266795	NZM3-4-XKR	Set attacchi posteriori 4P	161,60		1

4. INTERRUITORI NZM E SEZIONATORI (P/N)
SCATOLATI, FINO A 1600A

Codice	Tipo	Descrizione	Prezzo €	Note	Conf. [pezzi]
119020	NZM3-4-XKR13	Copertura morsetti 4P per interruttori montati su adattatore	67,40		1
266780	NZM3-4-XKS	Set collegamento a bullone 4P	32,40		1
266801	NZM3-4-XKSA	Calotta coprimorsetti 4P	40,40		1
119871	NZM3-4-XKSAE	Calotte di protezione 4P per capicorda	46,00		1
132675	NZM3-4-XKSAV	Calotta grande 4P per piastre di collegamento allargate	202,70		1
104643	NZM3-4-XKSFA	Calotta coprimorsetti 4P	40,40		1
100515	NZM3-4-XKV70	Piastre divaricate 4P	367,30		1
132673	NZM3-4-XKV70-2	Piastre divaricate 4P	253,50		1
129966	NZM3-4-XMC-MB	Modulo di misurazione con comunicazione in Modbus	1.926,00		1
274097	NZM3-XA-230AC-MNS	Sgan. a lancio di corrente 230AC per reti magliate	113,20		1
260211	NZM3-XAB	Distanziatori passo 17,5mm	19,40		1
104556	NZM3-XAD550	Adattatore per sistema a sbarre trifase, alimentazione dall'alto	262,10		1
107206	NZM3-XAD630	Adattatore per sistema a sbarre trifase, alimentazione dall'alto / basso	292,80		1
274141	NZM3-XAHIV-230AC-MNS	Sgan. a lancio di corrente 1 cont. aux ant. 230AC per reti magliate	145,50		1
266678	NZM3-XAVPR	Copertura per 4° polo	24,30		1
266711	NZM3-XAVS	Zoccolo fisso 3P per esec. rimovibile	808,00		1
284645	NZM3-XBR	Cornice	31,30		1
172538	NZM3-XDKL	Manovra rotativa diretta con blocco a chiave	143,60		1
260129	NZM3-XDV	Manovra rotativa lucchet.	84,10		1
165716	NZM3-XDVG	Manovra rotativa lucchettabile su leva	111,50		1
165717	NZM3-XDVG R	Manovra rotativa giallo-Rossa lucchettabile su maniglia	104,30		1
260140	NZM3-XDVR	Manovra rotativa giallo-Rossa lucchet.	92,20		1
266628	NZM3-XHB	Kit interruttore generale completo	189,10		1
118988	NZM3-XHB-DA	Kit interruttore generale sec.NFPA79 e UL508 (sec. IEC)	308,50		1
119000	NZM3-XHB-DA-NA	Kit interruttore generale sec.NFPA79 e UL508	308,50		1
118989	NZM3-XHB-DAR	Kit interruttore generale man. rossa sec.NFPA79 e UL508 (sec. IEC)	321,90		1
119001	NZM3-XHB-DAR-NA	Kit interruttore generale man. rossa sec.NFPA79 e UL508	321,90		1
266634	NZM3-XHBR	Kit interruttore generale completo man. rossa	218,20		1
266808	NZM3-XIPA	Protezione IP2X 3P per calotta	16,20		1
266804	NZM3-XIPK	Protezione IP2X 3P per int.	29,10		1
100784	NZM3-XK22X21	Kit morsetti di allacciamento 3P	83,60		1
100782	NZM3-XK300	Kit morsetti di allacciamento 3P	125,40		1
271459	NZM3-XKA1	Set morsetti a tunnel 3P 1 foro	135,80		1
271461	NZM3-XKA2	Set morsetti a tunnel 3P 2 fori	247,30		1
260042	NZM3-XKC	Set morsetti mantello 3P	97,00		1
100512	NZM3-XKP	Separatore di fase 3P	15,70		1
266792	NZM3-XKR	Set attacchi posteriori 3P	121,20		1
281668	NZM3-XKR13	Copertura morsetti 3P per interruttori montati su adattatore	50,50		1
260039	NZM3-XKS	Set collegamento a bullone 3P	24,30		1
260040	NZM3-XKS185	Capocorda 185mm2	8,10		1
260041	NZM3-XKS240	Capocorda 240mm2	16,20		1
153186	NZM3-XKS300	Capocorda 300mm2	40,10		1
260045	NZM3-XKSA	Calotta coprimorsetti 3P	32,10		1
119869	NZM3-XKSAE	Calotte di protezione 3P per capicorda	30,90		1
119858	NZM3-XKSAV	Calotta grande 3P per piastre di collegamento allargate	173,30		1
104642	NZM3-XKSFA	Calotta coprimorsetti 3P	32,10		1
100514	NZM3-XKV70	Piastre divaricate 3P	279,00		1
119860	NZM3-XKV70-2	Piastre divaricate 3P	216,80		1
112884	NZM3-XKV70KB	Piastre divaricate 3P	435,80		1
129962	NZM3-XMC-MB	Modulo di misurazione con comunicazione in Modbus	1.816,00		1
281583	NZM3-XMV	Interblocco meccanico	91,30		1
104545	NZM3-XMVR	Interblocco meccanico per comando a distanza	423,50		1
104550	NZM3-XMVRL	Interblocco meccanico per comando a distanza	563,00		1
259848	NZM3-XR110-130AC	Comando a distanza 110-130AC	1.103,00		1
259858	NZM3-XR110-130DC	Comando a distanza 110-130DC	1.103,00		1
259850	NZM3-XR208-240AC	Comando a distanza 208-240AC	1.103,00		1
259860	NZM3-XR220-250DC	Comando a distanza 220-250DC	1.103,00		1
259854	NZM3-XR24-30DC	Comando a distanza 24-30DC	1.103,00		1
259852	NZM3-XR380-440AC	Comando a distanza 380-440AC	1.103,00		1
259856	NZM3-XR48-60DC	Comando a distanza 48-60DC	1.103,00		1
155488	NZM3-XSH-12-48-NA	Kit Flange Handle NEMA12 per NZM3 tirante da 48"	921,80		1
155489	NZM3-XSH-12-84-NA	Kit Flange Handle NEMA12 per NZM3 tirante da 84"	1.138,00		1
155500	NZM3-XSH-12-120-NA	Kit Flange Handle NEMA12 per NZM3 tirante da 120"	1.353,00		1
155501	NZM3-XSH-4X-48-NA	Kit Flange Handle NEMA4X per NZM3 tirante da 48"	1.151,00		1
155502	NZM3-XSH-4X-84-NA	Kit Flange Handle NEMA4X per NZM3 tirante da 84"	1.367,00		1
155503	NZM3-XSH-4X-120-NA	Kit Flange Handle NEMA4X per NZM3 tirante da 120"	1.582,00		1
266643	NZM3-XS-L	Kit int. generale per montaggio lat. sin.	310,30		1
266646	NZM3-XS-R	Kit int. generale per montaggio lat. des.	310,30		1
266655	NZM3-XSR-L	Kit int. generale per montaggio lat. sin. man. rossa	339,40		1
266658	NZM3-XSR-R	Kit int. generale per montaggio lat. des. man. rossa	339,40		1
260170	NZM3-XTVD	Man. comando rinv. bloccoporta lucchet.	137,40		1
279394	NZM3-XTVD-0	Man. comando rinv. bloccoporta lucchet. senza prolunga	137,40		1
271506	NZM3-XTVD-60	Man. comando rinv. bloccoporta lucchet. prolunga 60mm	137,40		1
172532	NZM3-XTVDKL	kit int. generale bloccoporta con blocco a chiave	178,00		1
172533	NZM3-XTVDKLR	kit int. generale bloccoporta con blocco a chiave man. rossa	180,90		1
271447	NZM3-XTVD-NA	Man. comando rinv. bloccoporta lucchet. (UL/CSA)	137,40		1
260176	NZM3-XTVDV	Man. comando rinv. bloccoporta lucchet. su man. e int.	156,80		1
279398	NZM3-XTVDV-0	Man. comando rinv. bloccoporta lucchet. su man. e int. senza prolunga	156,80		1
100677	NZM3-XTVDV-0-NA	Man. comando rinv. bloccoporta lucchet. su man. e int. senza prolunga (UL/CSA)	155,30		1
271510	NZM3-XTVDV-60	Man. comando rinv. bloccoporta lucchet. su man. e int. prolunga 60mm	156,80		1
100669	NZM3-XTVDV-60-NA	Man. comando rinv. bloccoporta lucchet. su man. e int. prolunga 60mm (UL/CSA)	155,30		1
100685	NZM3-XTVDV-NA	Man. comando rinv. bloccoporta lucchet. su man. e int. (UL/CSA)	155,30		1
260182	NZM3-XTVDVR	Man. rossa comando rinv. bloccoporta lucchet. su man. e int.	166,50		1
279402	NZM3-XTVDVR-0	Man. rossa comando rinv. bloccoporta lucchet. su man. e int. senza prolunga	166,50		1
100681	NZM3-XTVDVR-0-NA	Man. rossa comando rinv. bloccoporta lucchet. su man. e int. senza prolunga (UL/CSA)	165,60		1
271514	NZM3-XTVDVR-60	Man. rossa comando rinv. bloccoporta lucchet. su man. e int. prolunga 60mm	166,50		1
100673	NZM3-XTVDVR-60-NA	Man. rossa comando rinv. bloccoporta lucchet. su man. e int. prolunga 60mm (UL/CSA)	165,60		1
271451	NZM3-XTVDVR-NA	Man. rossa comando rinv. bloccoporta lucchet. su man. e int. (UL/CSA)	166,50		1
266714	NZM4-4-XAVS	Zoccolo fisso 4P per esec. rimovibile	1.886,00		1
119867	NZM4-4-XISP	Piastra isolante 4P	56,00		1
266837	NZM4-4-XKA	Set morsetti a tunnel 4P	463,80		1
266831	NZM4-4-XKB	Set morsetto piatto per bandella 4P	323,20		1
266815	NZM4-4-XKM1	Set piastre di collegamento 1 foro 4P	237,60		1
266821	NZM4-4-XKM2	Set piastre di collegamento 2 fori 4P	302,20		1
284472	NZM4-4-XKM2S-1250	Piastra modulo 2fori vert.4poli 1250A	120,90		1
284474	NZM4-4-XKM2S-1600	Piastra modulo 2fori vert.4poli 1600A	132,60		1
281596	NZM4-4-XKP	Separatore fase 4poli	41,50		1
266843	NZM4-4-XKR	Set attacchi posteriori 4P	194,00		1
127737	NZM4-4-XKS	Set collegamento a bullone 4P	34,30		1
266847	NZM4-4-XKSA	Calotta coprimorsetti 4P	108,30		1
132676	NZM4-4-XKSAV	Calotta grande 4P per piastre di collegamento allargate	217,90		1
292194	NZM4-4-XKSFA	Calotte coprimorsetti tranciabili 4P	12,60		1
281594	NZM4-4-XKV120	Estensione collegamento 4poli	413,70		1
281592	NZM4-4-XKV95	Estensione collegamento 4poli	373,30		1
266450	NZM4-XA110-130AC/DC	Sgan. a lancio di corrente 110-130AC/DC	161,60		1
266446	NZM4-XA12AC/DC	Sgan. a lancio di corrente 12AC/DC	161,60		1
266451	NZM4-XA208-250AC/DC	Sgan. a lancio di corrente 208-250AC/DC	161,60		1
274138	NZM4-XA-230AC-MNS	Sgan. a lancio di corrente 230AC per reti magliate	184,30		1
266447	NZM4-XA24AC/DC	Sgan. a lancio di corrente 24AC/DC	161,60		1
266452	NZM4-XA380-440AC/DC	Sgan. a lancio di corrente 380-440AC/DC	161,60		1
266453	NZM4-XA480-525AC/DC	Sgan. a lancio di corrente 480-525AC/DC	161,60		1
266448	NZM4-XA48AC/DC	Sgan. a lancio di corrente 48AC/DC	161,60		1

Codice	Tipo	Descrizione	Prezzo €	Note	Conf. [pezzi]
266449	NZM4-XA60AC/DC	Sgan. a lancio di corrente 60AC/DC	161,60		1
266474	NZM4-XAHIV110-130AC/DC	Sgan. a lancio di corrente 1 cont. aux ant. 110-130AC/DC	226,30		1
266470	NZM4-XAHIV12AC/DC	Sgan. a lancio di corrente 1 cont. aux ant. 12AC/DC	226,30		1
266475	NZM4-XAHIV208-250AC/DC	Sgan. a lancio di corrente 1 cont. aux ant. 208-250AC/DC	226,30		1
274143	NZM4-XAHIV-230AC-MNS	Sgan. a lancio di corrente 1 cont. aux ant. 230AC per reti magliate	248,90		1
266471	NZM4-XAHIV24AC/DC	Sgan. a lancio di corrente 1 cont. aux ant. 24AC/DC	226,30		1
266476	NZM4-XAHIV380-440AC/DC	Sgan. a lancio di corrente 1 cont. aux ant. 380-440AC/DC	226,30		1
266472	NZM4-XAHIV48AC/DC	Sgan. a lancio di corrente 1 cont. aux ant. 48AC/DC	226,30		1
266473	NZM4-XAHIV60AC/DC	Sgan. a lancio di corrente 1 cont. aux ant. 60AC/DC	226,30		1
285612	NZM4-XAS12-1000	Kit d'adatt. NZM4/NZM12 630A/800A/1000A	646,40		1
285613	NZM4-XAS12-1250	Kit d'adattamento NZM4/NZM12 1250A	646,40		1
285614	NZM4-XAS12-1600	Kit d'adattamento NZM4/NZM12 1600A	646,40		1
283291	NZM4-XAS14-1250	Kit d'adattamento NZM4/NZM14 1250A	596,40		1
283292	NZM4-XAS14-1600	Kit d'adattamento NZM4/NZM14 1600A	596,40		1
266713	NZM4-XAVS	Zoccolo fisso 3P per esec. rimovibile	1.402,00		1
284646	NZM4-XBR	Cornice	39,10		1
115277	NZM4-XBRS	Cornice per porte e custodie di spessore 1-3mm	39,10		1
172539	NZM4-XDKL	Manovra rotativa diretta con blocco a chiave	220,70		1
266608	NZM4-XDV	Manovra rotativa lucchettabile	105,10		1
165718	NZM4-XDVG	Manovra rotativa lucchettabile su leva	160,80		1
165719	NZM4-XDVGR	Manovra rotativa giallo-rossa lucchettabile su leva	125,90		1
266610	NZM4-XDVR	Manovra rotativa giallo-Rossa lucchet.	113,20		1
271779	NZM4-XHB	Kit interruttore generale completo	221,40		1
119002	NZM4-XHB-DA	Kit interruttore generale sec.NFPA79 e UL508 (sec. IEC)	389,00		1
119004	NZM4-XHB-DA-NA	Kit interruttore generale sec.NFPA79 e UL508	389,00		1
119003	NZM4-XHB-DAR	Kit interruttore generale man. rossa sec.NFPA79 e UL508 (sec. IEC)	403,70		1
119005	NZM4-XHB-DAR-NA	Kit interruttore generale man. rossa sec.NFPA79 e UL508	403,70		1
271842	NZM4-XHBR	Kit interruttore generale completo man. rossa	257,00		1
266172	NZM4-XHIV	Contatti ausiliari anticipati	88,90		1
119866	NZM4-XISP	Piastra isolante 3P	27,30		1
266836	NZM4-XKA	Set morsetti a tunnel 3P	347,50		1
266829	NZM4-XKB	Set morsetto piatto per bandella 3P	242,40		1
266814	NZM4-XKM1	Set piastre di collegamento 1 foro 3P	177,80		1
266820	NZM4-XKM2	Set piastre di collegamento 2 fori 3P	226,30		1
284471	NZM4-XKM2S-1250	Piastra modulo 2fori vert.3poli 1250A	91,30		1
284473	NZM4-XKM2S-1600	Piastra modulo 2fori vert.3poli 1600A	99,40		1
281595	NZM4-XKP	Separatore fase 3poli	33,20		1
266842	NZM4-XKR	Set attacchi posteriori 3P	145,50		1
127736	NZM4-XKS	Set collegamento a bullone 3P	26,00		1
266846	NZM4-XKSA	Calotta coprimorsetti 3P	80,80		1
119876	NZM4-XKSAV	Calotta grande 3P per piastre di collegamento allargate	152,90		1
292193	NZM4-XKSFA	Calotte coprimorsetti tranciabili 3P	9,40		1
281593	NZM4-XKV110	Estensione collegamento 3poli	315,20		1
281591	NZM4-XKV95	Estensione collegamento 3poli	281,20		1
119861	NZM4-XKV95-2KB	Estensione collegamento 3poli	1.073,00		1
281584	NZM4-XMV	Interblocco meccanico	116,10		1
104547	NZM4-XMVR	Interblocco meccanico per comando a distanza	550,30		1
104552	NZM4-XMVR1	Interblocco meccanico per comando a distanza	625,30		1
266684	NZM4-XR110-130AC	Comando a distanza 110-130AC	1.616,00		1
266693	NZM4-XR110-130DC	Comando a distanza 110-130DC	1.616,00		1
266685	NZM4-XR208-240AC	Comando a distanza 208-240AC	1.616,00		1
266694	NZM4-XR220-250DC	Comando a distanza 220-250DC	1.616,00		1
266691	NZM4-XR24-30DC	Comando a distanza 24-30DC	1.616,00		1
266686	NZM4-XR380-440AC	Comando a distanza 380-440AC	1.616,00		1
266692	NZM4-XR48-60DC	Comando a distanza 48-60DC	1.616,00		1
155504	NZM4-XSH-12-48-NA	Kit Flange Handle NEMA12 per NZM4 tirante da 48"	958,60		1
155505	NZM4-XSH-12-72-NA	Kit Flange Handle NEMA12 per NZM4 tirante da 72"	1.183,00		1
155506	NZM4-XSH-12-120-NA	Kit Flange Handle NEMA12 per NZM4 tirante da 120"	1.407,00		1
155507	NZM4-XSH-4x-48-NA	Kit Flange Handle NEMA4X per NZM4 tirante da 48"	1.197,00		1
155508	NZM4-XSH-4x-72-NA	Kit Flange Handle NEMA4X per NZM4 tirante da 72"	1.422,00		1
155509	NZM4-XSH-4x-120-NA	Kit Flange Handle NEMA4X per NZM4 tirante da 120"	1.646,00		1
289806	NZM4-XS-L	Kit int. generale per montaggio lat. sin.	368,50		1
289807	NZM4-XS-R	Kit int. generale per montaggio lat. des.	368,50		1
289808	NZM4-XSR-L	Kit int. generale per montaggio lat. sin. man. rossa	467,60		1
289809	NZM4-XSR-R	Kit int. generale per montaggio lat. des. man. rossa	467,60		1
266614	NZM4-XTVD	Man. comando rinv. bloccoporta lucchet.	198,80		1
279395	NZM4-XTVD-0	Man. comando rinv. bloccoporta lucchet. senza prolunga	198,80		1
271507	NZM4-XTVD-60	Man. comando rinv. bloccoporta lucchet. prolunga 60mm	198,80		1
172534	NZM4-XTVDKL	Kit int. Generale bloccoporta con blocco a chiave	282,40		1
172535	NZM4-XTVDKLR	kit int. generale bloccoporta con blocco a chiave man. rossa	296,80		1
271448	NZM4-XTVD-NA	Man. comando rinv. bloccoporta lucchet. (UL/CSA)	198,80		1
266616	NZM4-XTVDV	Man. comando rinv. bloccoporta lucchet. su man. e int.	218,20		1
279399	NZM4-XTVDV-0	Man. comando rinv. bloccoporta lucchet. su man. e int. senza prolunga	218,20		1
100678	NZM4-XTVDV-0-NA	Man. comando rinv. bloccoporta lucchet. su man. e int. senza prolunga (UL/CSA)	215,50		1
271511	NZM4-XTVDV-60	Man. comando rinv. bloccoporta lucchet. su man. e int. prolunga 60mm	218,20		1
100670	NZM4-XTVDV-60-NA	Man. comando rinv. bloccoporta lucchet. su man. e int. prolunga 60mm (UL/CSA)	215,50		1
100686	NZM4-XTVDV-NA	Man. comando rinv. bloccoporta lucchet. su man. e int. (UL/CSA)	215,50		1
266618	NZM4-XTVDVR	Man. rossa comando rinv. bloccoporta lucchet. su man. e int.	234,40		1
279403	NZM4-XTVDVR-0	Man. rossa comando rinv. bloccoporta lucchet. su man. e int. senza prolunga	234,40		1
100682	NZM4-XTVDVR-0-NA	Man. rossa comando rinv. bloccoporta lucchet. su man. e int. senza prolunga (UL/CSA)	232,70		1
271515	NZM4-XTVDVR-60	Man. rossa comando rinv. bloccoporta lucchet. su man. e int. prolunga 60mm	234,40		1
100674	NZM4-XTVDVR-60-NA	Man. rossa comando rinv. bloccoporta lucchet. su man. e int. prolunga 60mm (UL/CSA)	232,70		1
271452	NZM4-XTVDVR-NA	Man. rossa comando rinv. bloccoporta lucchet. su man. e int. (UL/CSA)	234,40		1
266192	NZM4-XU110-130AC	Sgan. di minima tensione 110-130AC	177,80		1
266207	NZM4-XU110-130DC	Sgan. di minima tensione 110-130DC	177,80		1
266203	NZM4-XU12DC	Sgan. di minima tensione 12DC	177,80		1
266193	NZM4-XU208-240AC	Sgan. di minima tensione 208-240AC	177,80		1
266208	NZM4-XU220-250DC	Sgan. di minima tensione 220-250DC	177,80		1
266189	NZM4-XU24AC	Sgan. di minima tensione 24AC	177,80		1
266204	NZM4-XU24DC	Sgan. di minima tensione 24DC	177,80		1
266194	NZM4-XU380-440AC	Sgan. di minima tensione 380-440AC	177,80		1
266195	NZM4-XU480-525AC	Sgan. di minima tensione 480-525AC	177,80		1
266190	NZM4-XU48AC	Sgan. di minima tensione 48AC	177,80		1
266205	NZM4-XU48DC	Sgan. di minima tensione 48DC	177,80		1
266196	NZM4-XU600AC	Sgan. di minima tensione 600AC	177,80		1
266191	NZM4-XU60AC	Sgan. di minima tensione 60AC	177,80		1
266206	NZM4-XU60DC	Sgan. di minima tensione 60DC	177,80		1
266220	NZM4-XUHIV110-130AC	Sgan. di minima tensione 2 cont. aux anticipati 110-130AC	242,40		1
266235	NZM4-XUHIV110-130DC	Sgan. di minima tensione 2 cont. aux anticipati 110-130DC	242,40		1
266231	NZM4-XUHIV12DC	Sgan. di minima tensione 2 cont. aux anticipati 12DC	242,40		1
266247	NZM4-XUHIV20110-130AC	Sgan. di minima tensione 2 cont. aux anticipati sep. 110-130AC	250,50		1
266248	NZM4-XUHIV20208-240AC	Sgan. di minima tensione 2 cont. aux anticipati sep. 208-240AC	250,50		1
266244	NZM4-XUHIV2024AC	Sgan. di minima tensione 2 cont. aux anticipati sep. 24AC	250,50		1
266258	NZM4-XUHIV2024DC	Sgan. di minima tensione 2 cont. aux anticipati sep. 24DC	250,50		1
266249	NZM4-XUHIV20380-440AC	Sgan. di minima tensione 2 cont. aux anticipati sep. 380-440AC	250,50		1
266221	NZM4-XUHIV208-240AC	Sgan. di minima tensione 2 cont. aux anticipati 208-240AC	242,40		1
266236	NZM4-XUHIV220-250DC	Sgan. di minima tensione 2 cont. aux anticipati 220-250DC	242,40		1
266217	NZM4-XUHIV24AC	Sgan. di minima tensione 2 cont. aux anticipati 24AC	242,40		1
266232	NZM4-XUHIV24DC	Sgan. di minima tensione 2 cont. aux anticipati 24DC	242,40		1
266222	NZM4-XUHIV380-440AC	Sgan. di minima tensione 2 cont. aux anticipati 380-440AC	242,40		1
266223	NZM4-XUHIV480-525AC	Sgan. di minima tensione 2 cont. aux anticipati 480-525AC	242,40		1
266218	NZM4-XUHIV48AC	Sgan. di minima tensione 2 cont. aux anticipati 48AC	242,40		1

Codice	Tipo	Descrizione	Prezzo €	Note	Conf. [pezzi]
266233	NZM4-XUHIV48DC	Sgan. di minima tensione 2 cont. aux anticipati 48DC	242,40		1
266219	NZM4-XUHIV60AC	Sgan. di minima tensione 2 cont. aux anticipati 60AC	242,40		1
266234	NZM4-XUHIV60DC	Sgan. di minima tensione 2 cont. aux anticipati 60DC	242,40		1
266588	NZM4-XUV	Sgan. speciale per unità sep. UVU-NZM	177,80		1
266596	NZM4-XUVHIV	Sgan. speciale per unità sep. UVU-NZM con 2 contatti aux	242,40		1
266604	NZM4-XUVHIV20	Sgan. speciale per unità sep. UVU-NZM con 2 contatti aux sep.	250,50		1
281587	NZM-XBZ1000	Tirante flessibile per interblocco meccanico L=1000 mm	74,60		1
281585	NZM-XBZ225	Tirante flessibile per interblocco meccanico L=225 mm	41,50		1
281586	NZM-XBZ600	Tirante flessibile per interblocco meccanico L=600 mm	58,10		1
260217	NZM-XDMI612	Interfaccia gestione dati/parametri (DMI)	625,40		1
285555	PFR-003	Relè differenziale 30 mA	196,00		1
285556	PFR-03	Relè differenziale 300 mA	196,00		1
285557	PFR-5	Relè Differenziale 30 mA-5 A Rit.0-5 s	209,70		1
116963	PFR-5-110AC	Relè Differenziale 30 mA-5 A Rit.0-5 s per 110 Vac	233,00		1
285558	PFR-W-20	Toroide per PFR D = 20 mm	64,60		1
285559	PFR-W-30	Toroide per PFR D = 30 mm	71,60		1
285600	PFR-W-35	Toroide per PFR D = 35 mm	107,60		1
285601	PFR-W-70	Toroide per PFR D = 70 mm	115,20		1
285602	PFR-W-105	Toroide per PFR D = 105 mm	139,00		1
285603	PFR-W-140	Toroide per PFR D = 140 mm	277,90		1
285604	PFR-W-210	Toroide per PFR D = 210 mm	317,50		1
286006	PFR-WC	Clip Guida Din per fissaggio PFR-W-35	3,90		1
286001	PFR-WMA-35	Schermo magnetico x PFR-W-35	39,10		1
286002	PFR-WMA-70	Schermo magnetico x PFR-W-70	68,50		1
286003	PFR-WMA-105	Schermo magnetico x PFR-W-105	89,60		1
286004	PFR-WMA-140	Schermo magnetico x PFR-W-140	137,90		1
286005	PFR-WMA-210	Schermo magnetico x PFR-W-210	183,20		1
260755	NZM-XDMI-CAB	Cavi di ricambio per colleg. NZM-DMI	620,80		1
270333	NZM-XDMI-DPV1	Field bus connection Profibus-DPV1-slave	273,30		1
129968	NZM-XMC-AC	Adattatore per alimentazione 230VAC	235,30		1
129967	NZM-XMC-DISP	Display per misure	457,50		1
172764	NZM-XMC-MDISP35-MOD	Display per BREAKERVISU 3,5" Modbus	721,60		1
172765	NZM-XMC-MDISP35-SWD	Display per BREAKERVISU 3,5" Smartwire DT	849,00		1
172766	NZM-XMC-MDISP70	Display per BREAKERVISU 7" Smartwire DT e Modbus	1.553,00		1
169832	NZM-XMC-TC-MB	Modulo Modbus per rilevazione misure	806,50		1
135530	NZM-XSWD-704	Elemento funzionale SWD per NZM elettronico	522,00		1
265631	NZM-XPC-KIT	Software di diagnosi e gestione	565,60		1
266739	NZM-XSTK	Morsetto per circuito aus. per colleg. a mantello	11,40		1
283471	PN1-XPA	Azionamento parallelo	99,40		1
283472	PN2-XPA	Azionamento parallelo	132,60		1
283473	PN3-XPA	Azionamento parallelo	182,70		1
260154	UVU-NZM	Sgan. minima tensione ritardato	581,80		1
34825	RTR-NZM10	Calotta protezione IP55	121,50		1

5. SEZIONATORI

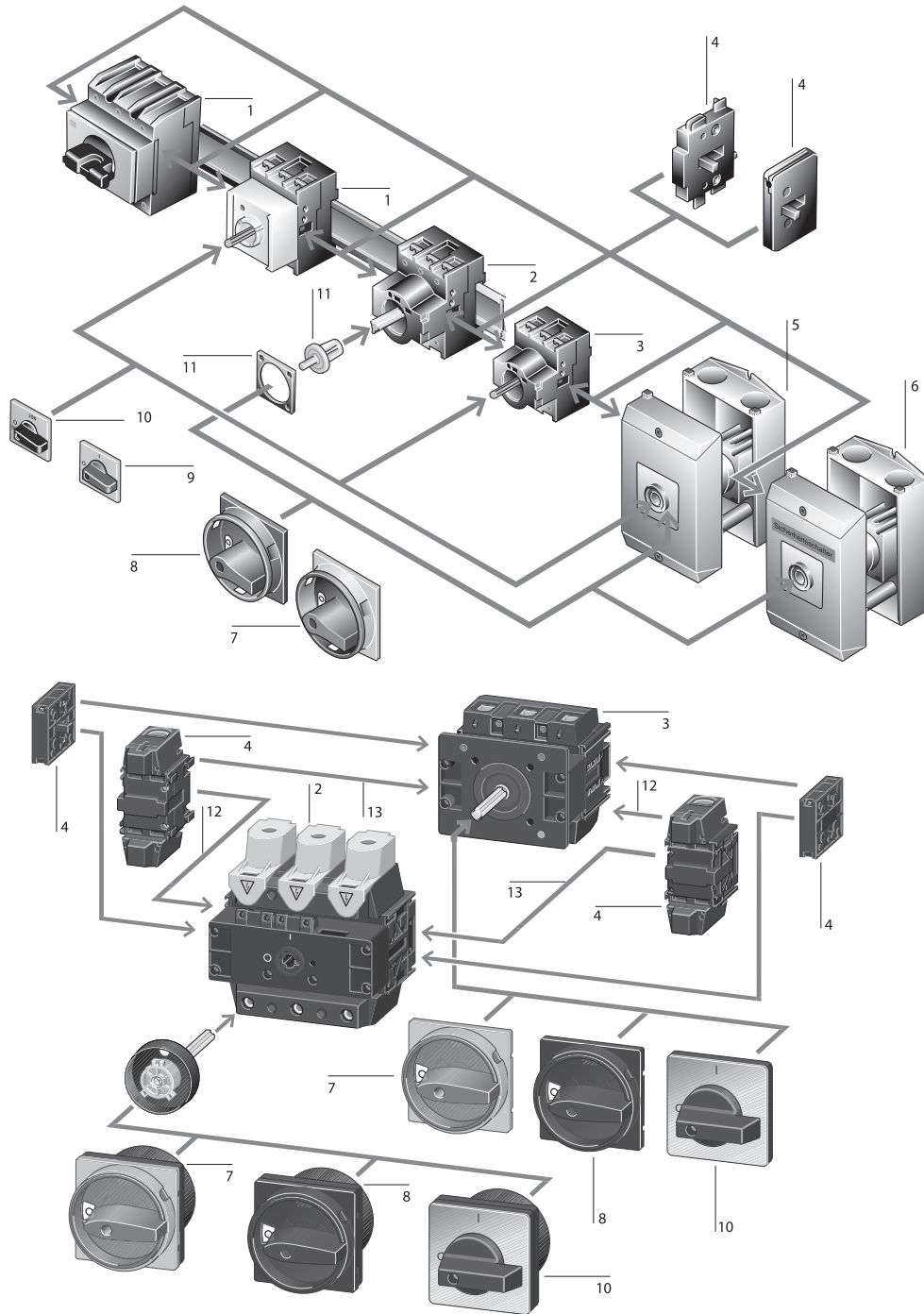

- | | |
|--|--|
| 1. Da incasso nei sistemi di distribuzione modulare (.../IVS) | 7. Interruttore generale (kit di montaggio) per arresto di emergenza |
| 2. A comando rinviato (.../Z)
Interruttore generale a comando rinviato (.../SVB) | 8. Interruttore generale (kit di montaggio) |
| 3. Da incasso (.../E)
Interruttore generale da incasso (.../EA/SVB)
Da incasso a fissaggio centrale (.../EZ) | 9. Maniglia per arresto di emergenza |
| 4. Moduli aggiuntivi | 10. Maniglia |
| 5. In custodia (.../I...)
Interruttore generale in custodia (.../I...) | 11. Comando rinviato |
| 6. Interruttore di sicurezza (.../I...-SI) | 12. Terminale di massa |
| | 13. Terminale di neutro |

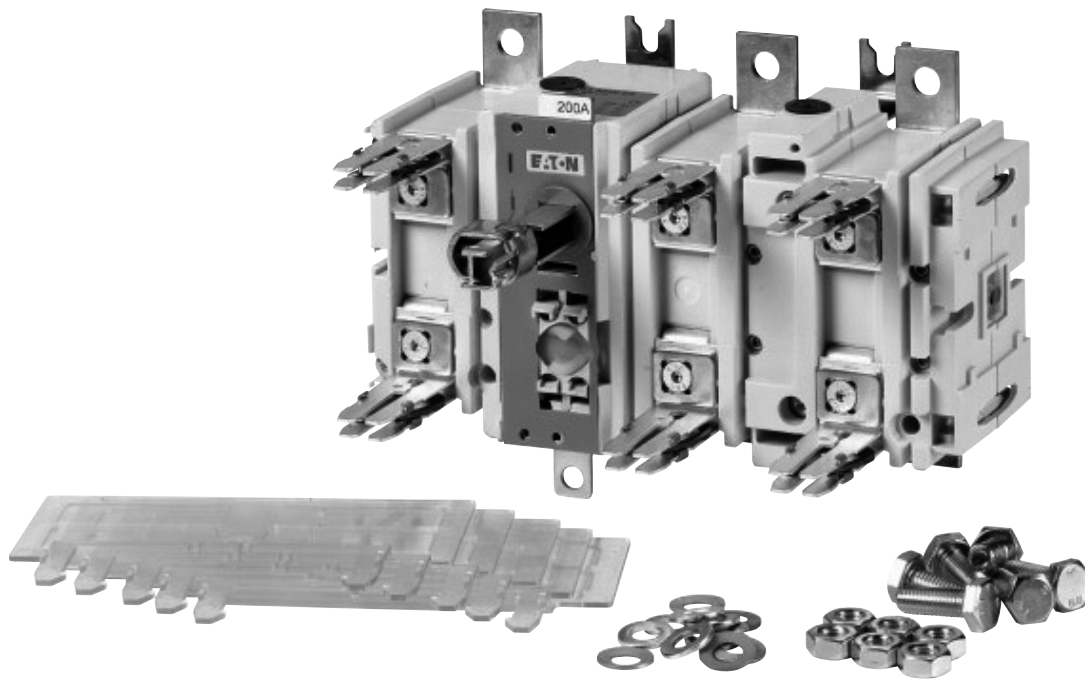

Sezionatori fusibili QSA

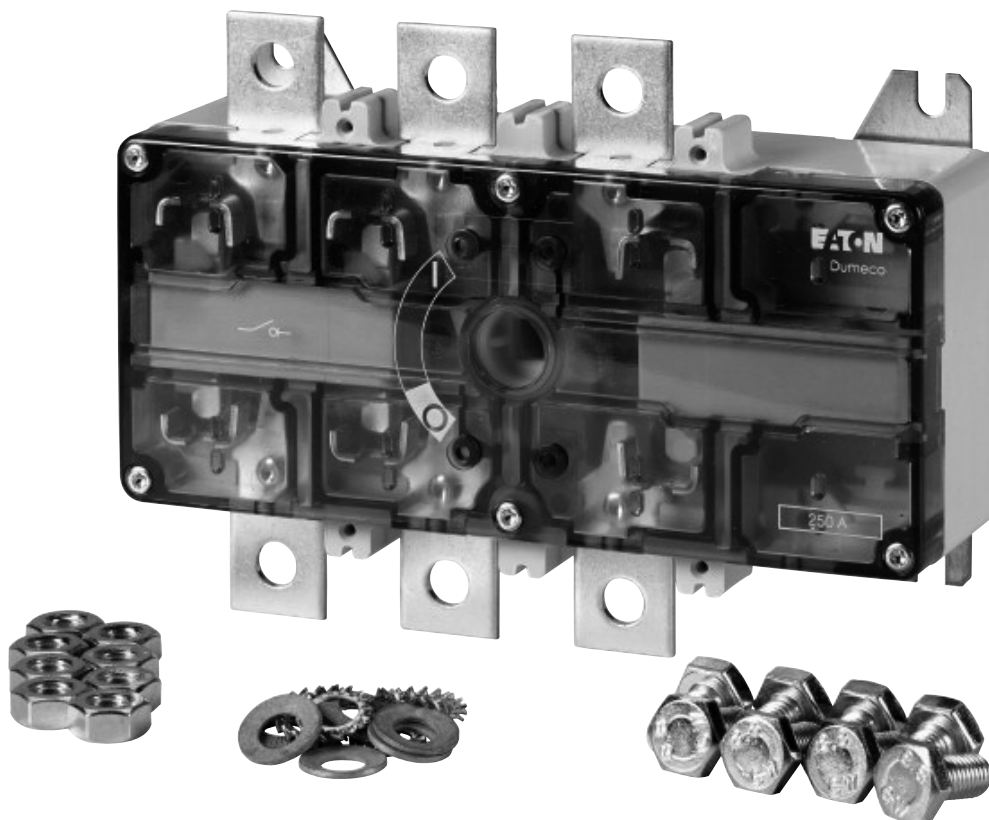

Sezionatori Dumeco DM..

Codice	Tipo	Descrizione	Prezzo €	Note	Conf. [pezzi]
SEZIONATORI A FUSIBILI - QSA					
Sezionatori a fusibili tipo DIN					
1318546	QSA100N1-00/3	Sezionatore a fusibili 3x100A TIPO DIN	511,11		1
1318030	QSA125N1-00/3	Sezionatore a fusibili 3x125A TIPO DIN	521,99		1
1318033	QSA160N1-00/3	Sezionatore a fusibili 3x160A TIPO DIN	536,04		1
1318547	QSA200N-2/3	Sezionatore a fusibili 3x200A TIPO DIN	827,96		1
1318526	QSA250N-2/3	Sezionatore a fusibili 3x250A TIPO DIN	856,36		1
1318548	QSA315N-2/3	Sezionatore a fusibili 3x315A TIPO DIN	1.045,44		1
1318549	QSA400-3/3	Sezionatore a fusibili 3x400A TIPO DIN	1.613,52		1
1318533	QSA400N-2/3	Sezionatore a fusibili 3x400A TIPO DIN	1.063,97		1
1320201	QSA40N0-00/3	Sezionatore a fusibili 3x40A TIPO DIN	460,50		1
1320205	QSA40N0-00/3 +P	Sezionatore a fusibili 3x40A TIPO DIN	423,70		1
1318542	QSA630-3/3	Sezionatore a fusibili 3x630A TIPO DIN	1.761,05		1
1320203	QSA63N0-00/3	Sezionatore a fusibili 3x63A TIPO DIN	514,63		1
1320207	QSA63N0-00/3 +P	Sezionatore a fusibili 3x63A TIPO DIN	490,40		1
1318027	QSA63N1-00/3	Sezionatore a fusibili 3x63A TIPO DIN	496,43		1
1318543	QSA800-3/3	Sezionatore a fusibili 3x800A TIPO DIN	1.887,69		1
Sezionatori a fusibili tipo BS88					
1318016	QSA100N1-A4/3	Sezionatore a fusibili 3x100A TIPO BS88	511,11		1
1318020	QSA125N1-B2/3	Sezionatore a fusibili 3x125A TIPO BS88	521,99		1
1318023	QSA160N1-B2/3	Sezionatore a fusibili 3x160A TIPO BS88	536,04		1
1319065	QSA200/3BS	Sezionatore a fusibili 3x200A TIPO BS88	827,96		1
1319074	QSA250N-B4/3	Sezionatore a fusibili 3x250A TIPO BS88	856,36		1
1319095	QSA315N-B4/3	Sezionatore a fusibili 3x315A TIPO BS88	1.045,44		1
1318537	QSA400-C3/3	Sezionatore a fusibili 3x400A TIPO BS88	1.613,52		1
1319103	QSA400N-B4/3	Sezionatore a fusibili 3x400A TIPO BS88	1.063,97		1
1320200	QSA40N0-A3/3	Sezionatore a fusibili 3x40A TIPO BS88	460,50		1
1320204	QSA40N0-A3/3 +P	Sezionatore a fusibili 3x40A TIPO BS88	423,70		1
1318544	QSA630-C3/3	Sezionatore a fusibili 3x630A TIPO BS88	1.761,05		1
1320202	QSA63N0-A3/3	Sezionatore a fusibili 3x63A TIPO BS88	514,63		1
1320206	QSA63N0-A3/3 +P	Sezionatore a fusibili 3x63A TIPO BS88	490,40		1
1318011	QSA63N1-A3/3	Sezionatore a fusibili 3x63A TIPO BS88	496,43		1
1319175	QSA800-C3/3	Sezionatore a fusibili 3x800A TIPO BS88	1.887,69		1
Accessori per sezionatori a fusibili					
1319637	PLUG UNIT 250/400A 4P	PLUG UNIT 250/400A 4P	188,02		1
6013180	Plug-unit 125A/160A 1P	Plug-unit 125A/160A 1P	29,49		1
1318268	Plug-unit 125A/160A 3P	Plug-unit 125A/160A 3P	104,84		1
1318269	Plug-unit 125A/160A 4P	Plug-unit 125A/160A 4P	153,52		1
6013181	Plug-unit 250A/400A 1P	Plug-unit 250A/400A 1P	40,24		1
1319635	Plug-unit 250A/400A 3P	Plug-unit 250A/400A 3P	133,82		1
6013179	Plug-unit 40A/63A 1P	Plug-unit 40A/63A 1P	23,17		1
1318902	Plug-unit 630A/800A 3P	Plug-unit 630A/800A 3P	299,56		1
1318903	Plug-unit 630A/800A 4P	Plug-unit 630A/800A 4P	402,01		1
6028293	QSAUX1NO +1NC	Contatti ausiliari 1NO+1NC per tutti i QSA	23,82		1
6028294	QSAUX2NO	Contatti ausiliari 2NO per tutti i QSA	23,82		1
6030647	QSAUX630/800A1NO +1NC	Contatti ausiliari 1NO+1NC con adattatore, per 630A/800A	49,83		1
6028292	QSAUXADAPTER	Adattatore per contatti ausiliari per tutti i QSA	13,98		1
1319441	QSA COVER1P160-400	Copertura posteriore, 1P	69,89		1
1319413	QSA COVER1PM10	Coprimorsetto, 1P	45,36		1
1319415	QSA COVER1PM12	Coprimorsetto, 1P	63,58		1
1319409	QSA COVER1PM6	Coprimorsetto, 1P	26,49		1
1319411	QSA COVER1PM8	Coprimorsetto, 1P	32,26		1
1319429	QSAFCOVER160N-400N	Copertura frontale	100,79		1
1319426	QSAFCOVER400/600/800	Copertura frontale	144,00		1
1320237	QSAFCOVER40N0-100N1	Copertura frontale	91,44		1
1319435	QSAFCOVER63N1-125N1	Copertura frontale	91,44		1
1319423	QSAFCOVER-BS-100N1-A4/3	Copertura frontale	91,44		1
1319438	QSAFCOVER-BS-125N1-160N1	Copertura frontale	91,44		1
1318476	QSAFUSECOVER	Copertura frontale	100,79		1
1319466	QSAN100/125A	Neutro passante per QSA 100N1, 125N1	88,12		1
1319473	QSAN160/200A	Neutro passante per QSA 160N, 200N	103,04		1
1319472	QSAN160A	Neutro passante per QSA 160N1	91,21		1
1319480	QSAN250/315/400A	Neutro passante per QSA 250N, 315N, 400N	106,21		1
1319460	QSAN40/63A	Neutro passante per QSA 40N0, 63N0, 63N1	113,18		1
1319486	QSAN400/630/800A	Neutro passante per QSA 400, 630, 800	182,89		1
1319467	QSANS100/125A	Neutro sezionabile per QSA 100N1, 125N1	130,56		1
1319476	QSANS160/200A	Neutro sezionabile per QSA 160N, 200N	200,87		1
1319474	QSANS160A	Neutro sezionabile per QSA 160N1	148,65		1
1319482	QSANS250/315/400A	Neutro sezionabile per QSA 250N, 315N, 400N	147,35		1
1319462	QSANS40/63A	Neutro sezionabile per QSA 40N0, 63N0, 63N1	160,80		1
1319662	QSANS400/630/800A	Neutro sezionabile per QSA 400, 630, 800	330,95		1
1319417	QSARCOVER	Copertura posteriore	135,32		1
1319439	QSARCOVER1P63-160	Copertura posteriore, 1P	26,34		1
1320239	QSATCOVERBOX0	Coprimorsetti, 3P	42,45		1
1319432	QSATCOVERBOX1	Coprimorsetti, 3P	42,45		1
1319418	QSATCOVERBOX2	Coprimorsetti, 3P	55,91		1
SEZIONATORI A CAMME T					
Sezionatori a camme T					
24639	T0-2-1/E	Comm. a camme 3P incasso ON/OFF	29,28		1
50976	T0-2-1/E/SVA(A)	Comm. a camme 3P con disp. di blocco	125,01		1
50977	T0-2-1/E/SVA(S)	Comm. a camme 3P con disp. di blocco	125,00		1
228291	T0-2-1/E/SVA(S)-RT	Comm. a camme 3P con disp. di blocco	125,01		1
44973	T0-2-1/E/SVC(S)-RT	Comm. a camme 3P con disp. di blocco	64,70		1
38873	T0-2-1/EA/SVB	Comm. a camme 3P incasso int. generale em.	51,59		1
41246	T0-2-1/EA/SVB-SW	Comm. a camme 3P incasso int. generale	51,59		1
11082	T0-2-1/E-RT	Comm. a camme 3P	29,28		1
27012	T0-2-1/EZ	Comm. a camme 3P fissaggio centrale	31,49		1
207081	T0-2-1/I1	Comm. a camme 3P in custodia 0-1	46,95		1
207083	T0-2-1/I1/SVA(A)	Comm. a camme 3P con disp. di blocco	142,19		1
207084	T0-2-1/I1/SVA(S)	Comm. a camme 3P con disp. di blocco	142,19		1
207085	T0-2-1/I1/SVA(S)-RT	Comm. a camme 3P con disp. di blocco	142,19		1
207147	T0-2-1/I1/SVB	Comm. a camme 3P in custodia emergenza	57,11		1
207148	T0-2-1/I1/SVB-SW	Comm. a camme 3P in custodia int. generale	57,11		1
207086	T0-2-1/I1/SVC(S)-RT	Comm. a camme 3P con disp. di blocco	82,24		1
207082	T0-2-1/I1-RT	Comm. a camme 3P in custodia	46,82		1
31758	T0-2-1/IVS	Comm. a camme 3P modulare	35,45		1
84329	T0-2-1/IVS-RT	Comm. a camme 3P modulare	35,45		1
25528	T0-2-1/ST/SVB	Comm. a camme 3P custodia in acciaio	178,95		1
201713	T0-2-1/ST/SVB-SW	Comm. a camme 3P custodia in acciaio	178,95		1
43619	T0-2-1/IV/SVB	Comm. a camme 3P comando rinviato emergenza	57,60		1
45992	T0-2-1/IV/SVB-SW	Comm. a camme 3P comando rinviato int. generale	57,60		1
11097	T0-2-1/XZ	Comm. a camme 3P frutto 0-1	28,04		1
36504	T0-2-1/Z	Comm. a camme 3P comando rinviato	35,45		1
50978	T0-2-1/Z/SVA(A)	Comm. a camme 3P con disp. di blocco	131,15		1
29387	T0-2-15679/E	Comm. a camme 3P+1aux	34,46		1
31760	T0-2-15679/EZ	Comm. a camme 3P+1aux	36,77		1
207094	T0-2-15679/I1	Comm. a camme 3P+1aux	52,12		1
207149	T0-2-15679/I1/SVB	Comm. a camme 3P+1aux in custodia emergenza	61,67		1

Codice	Tipo	Descrizione	Prezzo	Note	Conf.
			€		[pezzi]
86334	T0-2-15679/V/SVB	Comm. a camme 3P+1aux	62,25		1
88707	T0-2-15679/V/SVB-SW	Comm. a camme 3P+1aux	62,25		1
11459	T0-2-15679/XZ	Comm. a camme 3P+1aux	33,35		1
41252	T0-2-15679/Z	Comm. a camme 3P+1aux	40,56		1
11502	T0-2-171/E	Comm. a camme 3P+1aux	46,51		1
11786	T0-2-8311/E	Comm. a camme 3P+1aux	41,92		1
207398	T0-2-8900/E	Comm. a camme 3P+N incasso	34,46		1
207400	T0-2-8900/EA/SVB	Comm. a camme 3P+N incasso	56,13		1
207401	T0-2-8900/EA/SVB-SW	Comm. a camme 3P+N incasso	56,13		1
207399	T0-2-8900/E-RT	Comm. a camme 3P+N incasso	34,46		1
207402	T0-2-8900/EZ	Comm. a camme 3P+N fiss. centrale	36,77		1
207109	T0-2-8900/I1	Comm. a camme 3P+N in custodia	52,12		1
207151	T0-2-8900/I1/SVB	Comm. a camme 3P+N in custodia	61,67		1
207152	T0-2-8900/I1/SVB-SW	Comm. a camme 3P+N in custodia int. generale	61,67		1
207403	T0-2-8900/IVS	Comm. a camme 3P+N modulare	40,56		1
207405	T0-2-8900/V/SVB	Comm. a camme 3P+N comando rinviato emergenza	62,25		1
207406	T0-2-8900/V/SVB-SW	Comm. a camme 3P+N comando rinviato	62,25		1
226093	T0-2-8900/XZ	Comm. a camme 3P+N frutto 0-1	33,35		1
207407	T0-2-8900/Z	Comm. a camme 3P+N comando rinviato	40,56		1
98204	T0-3-15680/E	Comm. a camme (3P+N)+1NA+1NC	45,94		1
10404	T0-3-15680/EZ	Comm. a camme (3P+N)+1NA+1NC	48,17		1
218963	T0-3-15680/I1	Comm. a camme (3P+N)+1NA+1NC	71,09		1
207153	T0-3-15680/I1/SVB	Comm. a camme (3P+N)+1NA+1NC	75,88		1
43621	T0-3-15680/V/SVB	Comm. a camme (3P+N)+1NA+1NC	73,78		1
45994	T0-3-15680/V/SVB-SW	Comm. a camme (3P+N)+1NA+1NC	73,78		1
13046	T0-3-15680/XZ	Comm. a camme (3P+N)+1NA+1NC	44,98		1
10405	T0-4-15682/E	Comm. a camme 6P+1NA+1NC	61,53		1
19892	T0-4-15682/EA/SVB	Comm. a camme 6P+1NA+1NC	83,49		1
22265	T0-4-15682/EA/SVB-SW	Comm. a camme 6P+1NA+1NC	83,49		1
12778	T0-4-15682/EZ	Comm. a camme 6P+1NA+1NC	63,98		1
207135	T0-4-15682/I1	Comm. a camme 6P+1NA+1NC	81,99		1
207161	T0-4-15682/I1/SVB	Comm. a camme 6P+1NA+1NC	91,57		1
207162	T0-4-15682/I1/SVB-SW	Comm. a camme 6P+1NA+1NC	91,57		1
17524	T0-4-15682/IVS	Comm. a camme 6P+1NA+1NC	67,67		1
25527	T0-4-15682/ST/SVB	Comm. a camme 6P+1NA+1NC	197,33		1
201718	T0-4-15682/ST/SVB-SW	Comm. a camme 6P+1NA+1NC	197,33		1
24638	T0-4-15682/V/SVB	Comm. a camme 6P+1NA+1NC	89,46		1
27011	T0-4-15682/V/SVB-SW	Comm. a camme 6P+1NA+1NC	89,46		1
13760	T0-4-15682/XZ	Comm. a camme 6P+1NA+1NC	60,45		1
22270	T0-4-15682/Z	Comm. a camme 6P+1NA+1NC	67,67		1
12002	T3-3-15680/EA/SVB	Comm. a camme (3P+N)+1NA+1NC	115,08		1
207202	T3-3-15680/I2/SVB	Comm. a camme (3P+N)+1NA+1NC	134,82		1
16748	T3-3-15680/V/SVB	Comm. a camme (3P+N)+1NA+1NC	121,24		1
18864	T3-3-15680/XZ	Comm. a camme (3P+N)+1NA+1NC	92,31		1
99804	T3-3-15680/Z	Comm. a camme (3P+N)+1NA+1NC	99,61		1
222900	T3-4-15164/I2/SVB	Comm. a camme 6P+1NA+1NC	140,16		1
23869	T3-4-15682/E	Comm. a camme 6P+1NA+1NC	114,73		1
54716	T3-4-15682/EA/SVB	Comm. a camme 6P+1NA+1NC	136,05		1
57089	T3-4-15682/EA/SVB-SW	Comm. a camme 6P+1NA+1NC	136,05		1
207190	T3-4-15682/I2	Comm. a camme 6P+1NA+1NC	144,62		1
207210	T3-4-15682/I2/SVB	Comm. a camme 6P+1NA+1NC	154,43		1
207211	T3-4-15682/I2/SVB-SW	Comm. a camme 6P+1NA+1NC	154,43		1
25526	T3-4-15682/ST/SVB	Comm. a camme 6P+1NA+1NC	267,21		1
201719	T3-4-15682/ST/SVB-SW	Comm. a camme 6P+1NA+1NC	267,21		1
59462	T3-4-15682/V/SVB	Comm. a camme 6P+1NA+1NC	142,19		1
61835	T3-4-15682/V/SVB-SW	Comm. a camme 6P+1NA+1NC	142,19		1
20224	T3-4-15682/XZ	Comm. a camme 6P+1NA+1NC	113,61		1
30988	T3-4-15682/Z	Comm. a camme 6P+1NA+1NC	120,73		1
207412	T5-4-15682/E	Comm. a camme 6P+1NA+1NC	333,39		1
207415	T5-4-15682/V/SVB	Comm. a camme 6P+1NA+1NC	403,23		1
207424	T5B-4-15682/E	Comm. a camme	216,95		1
207425	T5B-4-15682/EA/SVB	Comm. a camme	263,52		1
207426	T5B-4-15682/EA/SVB-SW	Comm. a camme	263,52		1
207229	T5B-4-15682/I4	Comm. a camme	289,27		1
207246	T5B-4-15682/I4/SVB	Comm. a camme 6P+2aux in custodia emergenza	301,51		1
207247	T5B-4-15682/I4/SVB-SW	Comm. a camme	301,51		1
207254	T5B-4-15682/I4-SI	Comm. a camme	316,23		1
207255	T5B-4-15682/I4-SI-SW	Comm. a camme	316,23		1
215328	T5B-4-15682/ST/SVB	Comm. a camme	373,84		1
215329	T5B-4-15682/ST/SVB-SW	Comm. a camme	373,84		1
207427	T5B-4-15682/V/SVB	Comm. a camme	285,58		1
207428	T5B-4-15682/V/SVB-SW	Comm. a camme	285,58		1
207429	T5B-4-15682/Z	Comm. a camme	242,70		1
Accessori per sezionatori a camme T					
206914	AB-CI-K4/5	Kit squadrette per fissaggio esterno	5,60		1
105854	CI-K1H-T0-2	Custodia in materiale isolante	18,71		1
105855	CI-K1H-T0-4	Custodia in materiale isolante	21,12		1
207435	CI-K1-T0-2	Custodia in materiale isolante	18,81		1
207436	CI-K1-T0-4	Custodia in materiale isolante	21,21		1
269462	CI-K2H-T3-2	Custodia in materiale isolante	29,84		1
105859	CI-K2H-T3-4	Custodia in materiale isolante	31,23		1
105860	CI-K2H-T3-5	Custodia in materiale isolante	32,31		1
207437	CI-K2-T3-2	Custodia in materiale isolante	28,55		1
225325	CI-K2-T3-4	Custodia in materiale isolante	31,25		1
207438	CI-K2-T3-5	Custodia in materiale isolante	32,59		1
207439	CI-K4-T5B-2	Custodia in materiale isolante	57,32		1
207440	CI-K4-T5B-4	Custodia in materiale isolante	64,38		1
207441	CI-K5-T5-2	Custodia in materiale isolante	84,54		1
207442	CI-K5-T5-4	Custodia in materiale isolante	90,99		1
93972	DE-P3	Comando rinviato compreso albero	24,02		3
93487	DE-T0	Comando separato compreso albero	7,19		1
1869	EZ/OFS-T0	Kit per fissaggio centrale senza targhetta	3,60		1
91455	EZ-P1	Kit per fissaggio centrale	2,63		1
81622	EZ-T0	Kit per fissaggio centrale	3,60		1
225356	FS-SOND-ERSTBESTELLUNG-P3	Targh. speciale prima fornitura separata	49,02		10
225355	FS-SOND-ERSTBESTELLUNG-T0	Targh. speciale prima fornitura separata	49,02		10
45062	H1-T5	Coprimorsetti	4,48		1
93828	H3-T0	Protezione a cuffia	9,33		1
200184	H-T8	Kit coprimorsetti	200,90		6
45063	HZ-T5	Estensione coprimorsetti	3,69		10
91114	IVS-T0	Accessorio per versione modulare	7,19		1
207451	K-CI-K1/2	Morsetto N, PE	2,80		20
206916	K-CI-K4	Morsetto N, PE	5,40		20
218488	K-CI-K5	Morsetto N, PE	17,50		20
43655	KNB-RT-T0	Maniglia rossa	2,75		10
38909	KNB-T0	Maniglia nera	2,63		10
290191	MBS-I2	Schermo di montaggio	41,22	N	1
187713	MBS-I2-PE	Morsetto PE per MBS-I2	6,08	N	1
118742	MBS-I4	Schermo di montaggio	57,78	N	1
86709	S-T0	Comando a chiave	63,24		1
50974	SVA-T3	Blocco con chiave	95,46		1

Codice	Tipo	Descrizione	Prezzo €	Note	Conf. [pezzi]
60265	SVB-SW-T0	Maniglia int. generale nera	11,82		1
57892	SVB-T0	Maniglia int. generale emergenza	11,82		1
50975	SVC-T3	Comando con blocco lucchet.	35,45		1
19925	UV-T0	Dispositivo di blocco con N e PE	5,74		1
65011	V/EA/SVB-SW-T0	Kit per int. generale	23,03		1
45064	V/EA/SVB-SW-T5	Kit per int. generale	40,46		1
62638	V/EA/SVB-T0	Kit per int. generale con emergenza	23,03		1
45065	V/EA/SVB-T5	Kit per int. generale con emergenza	40,46		1
89082	VR-T0	Ghiera di blocco per STO	3,60		1
50987	VR-T3	Ghiera di blocco per SVA (C) (V)	11,36		1
27044	ZAV-T0	Prolunga albero	1,72		10
22297	ZFS60-P3	Portatarghetta completo neutro, incisibile	4,48		25
19924	ZFS60-T0	Portatarghetta completo neutro, incisibile	3,60		25
65754	ZFS68-P3	Portatarghetta completo dicitura in italiano	7,23		25
65751	ZFS68-T0	Portatarghetta completo dicitura in italiano	5,48		25
27043	ZFSX-P3	Portatarghetta	2,63		25
24670	ZFSX-T0	Portatarghetta	1,80		25
22298	ZVV-T0	Prolunga dispositivo di blocco	2,63		10

SEZIONATORI ROTATIVI P

Sezionatori rotativi P					
38724	P1-25/E	Sez. pot. 3x25A incasso	37,29		1
45998	P1-25/E/HI11	Sez. pot. 3x25A 1NA+1NC incasso	58,21		1
76845	P1-25/E/N	Sez. pot. (3P+N)x25A incasso	50,87		1
50965	P1-25/E/SVA(A)	Sez. pot. 3x25A incasso con blocco	132,38		1
50966	P1-25/E/SVA(S)	Sez. pot. 3x25A incasso con blocco	132,38		1
50967	P1-25/E/SVA(S)-RT	Sez. pot. 3x25A incasso con blocco	132,38		1
44974	P1-25/E/SVC(S)-RT	Sez. pot. 3x25A incasso con blocco	71,45		1
41097	P1-25/EA/SVB	Sez. pot. 3x25A incasso emergenza	54,00		1
91080	P1-25/EA/SVB/HI11	Sez. pot. 3x25A 1NA+1NC incasso emergenza	79,68		1
81587	P1-25/EA/SVB/N	Sez. pot. (3P+N)x25A incasso emergenza	72,34		1
48367	P1-25/EA/SVB/N/HI11	Sez. pot. (3P+N)x25A 1NA+1NC incasso emergenza	94,53		1
48365	P1-25/EA/SVB-SW	Sez. pot. 3x25A incasso int. generale	54,00		1
70194	P1-25/EA/SVB-SW/HI11	Sez. pot. 3x25A 1NA+1NC incasso int. generale	79,68		1
83960	P1-25/EA/SVB-SW/N	Sez. pot. (3P+N)x25A incasso int. generale	72,34		1
50740	P1-25/EA/SVB-SW/N/HI11	Sez. pot. (3P+N)x25A 1NA+1NC incasso int. generale	94,53		1
2388	P1-25/E-RT	Sez. pot. 3x25A incasso	36,16		1
2600	P1-25/E-RT/HI11	Sez. pot. 3x25A 1NA+1NC incasso	58,21		1
2425	P1-25/E-RT/N	Sez. pot. (3P+N)x25A incasso	50,87		1
41250	P1-25/EZ	Sez. pot. 3x25A fissaggio centrale	38,24		1
48371	P1-25/EZ/HI11	Sez. pot. 3x25A 1NA+1NC fissaggio centrale	60,16		1
79218	P1-25/EZ/N	Sez. pot. (3P+N)x25A fissaggio centrale	52,96		1
207299	P1-25/I2	Sez. pot. 3x25A in custodia	61,83		1
207302	P1-25/I2/HI11	Sez. pot. 3x25A 1NA+1NC in custodia	84,07		1
207303	P1-25/I2/N	Sez. pot. (3P+N)x25A in custodia	76,60		1
207304	P1-25/I2/SVA(A)	Sez. pot. 3x25A in custodia con blocco	155,67		1
207305	P1-25/I2/SVA(S)	Sez. pot. 3x25A in custodia con blocco	155,67		1
207306	P1-25/I2/SVA(S)-RT	Sez. pot. 3x25A in custodia con blocco	155,67		1
207293	P1-25/I2/SVB	Sez. pot. 3x25A in custodia em.	71,70		1
207297	P1-25/I2/SVB/HI11	Sez. pot. 3x25A 1NA+1NC in custodia em.	93,76		1
207298	P1-25/I2/SVB/N	Sez. pot. (3P+N)x25A in custodia em.	86,28		1
207294	P1-25/I2/SVB-SW	Sez. pot. 3x25A in custodia int. gen.	71,70		1
207295	P1-25/I2/SVB-SW/HI11	Sez. pot. 3x25A 1NA+1NC in custodia int. gen.	93,76		1
207296	P1-25/I2/SVB-SW/N	Sez. pot. (3P+N)x25A in custodia int. gen.	86,28		1
207307	P1-25/I2/SVC(S)-RT	Sez. pot. 3x25A in custodia con blocco	97,20		1
207300	P1-25/I2-RT	Sez. pot. 3x25A in custodia	61,89		1
207308	P1-25/I2-SI	Sez. pot. 3x25A int. sicurezza em.	93,01		1
207310	P1-25/I2-SI/HI11	Sez. pot. 3x25A 1NA+1NC int. sicurezza em.	114,97		1
207311	P1-25/I2-SI/HI11-SW	Sez. pot. 3x25A 1NA+1NC int. sicurezza	114,97		1
207312	P1-25/I2-SI/N	Sez. pot. (3P+N)x25A int. sicurezza em.	107,59		1
207313	P1-25/I2-SI/N-SW	Sez. pot. (3P+N)x25A int. sicurezza	107,59		1
207309	P1-25/I2-SI-SV	Sez. pot. 3x25A int. sicurezza	93,01		1
52962	P1-25/IVS	Sez. pot. 3x25A modulare	43,47		1
53117	P1-25/IVS/HI11	Sez. pot. 3x25A 1NA+1NC modulare	64,37		1
83964	P1-25/IVS/N	Sez. pot. (3P+N)x25A modulare	56,89		1
13140	P1-25/IVS-RT	Sez. pot. 3x25A modulare	43,47		1
17886	P1-25/IVS-RT/N	Sez. pot. (3P+N)x25A modulare	56,89		1
172771	P1-25/M4/K1-PR	P1-25/M4/K1-PR	140,41		1
172774	P1-25/M4/N/K1-PG	P1-25/M4/N/K1-PG	147,86		1
172773	P1-25/M4/N/K1-PR	P1-25/M4/N/K1-PR	147,86		1
172877	P1-25/M4/N/SVB	P1-25/M4/N/SVB	81,05		1
172878	P1-25/M4/N/SVB-SW	P1-25/M4/N/SVB-SW	81,05		1
172875	P1-25/M4/SVB	P1-25/M4/SVB	66,51		1
172876	P1-25/M4/SVB-SW	P1-25/M4/SVB-SW	66,51		1
25523	P1-25/ST/SVB	Sez. pot. 3x25A custodia in acciaio em.	185,10		1
201714	P1-25/ST/SVB-SW	Sez. pot. 3x25A custodia in acciaio	185,10		1
55335	P1-25/V/SVB	Sez. pot. 3x25A com. rinviato em.	59,46		1
95826	P1-25/V/SVB/HI11	Sez. pot. 3x25A 1NA+1NC com. rinviato em.	85,80		1
86333	P1-25/V/SVB/N	Sez. pot. (3P+N)x25A com. rinviato em.	78,71		1
53113	P1-25/V/SVB/N/HI11	Sez. pot. (3P+N)x25A 1NA+1NC com. rinviato em.	100,50		1
50738	P1-25/V/SVB-SW	Sez. pot. 3x25A com. rinviato int. gen.	59,46		1
98199	P1-25/V/SVB-SW/HI11	Sez. pot. 3x25A 1NA+1NC com. rinviato int. gen.	85,80		1
88706	P1-25/V/SVB-SW/N	Sez. pot. (3P+N)x25A com. rinviato int. gen.	78,56		1
55486	P1-25/V/SVB-SW/N/HI11	Sez. pot. (3P+N)x25A 1NA+1NC com. rinviato int. gen.	100,50		1
172834	P1-25/XM	P1-25/XM	44,18		1
46303	P1-25/XZ	Sez. pot. 3x25A solo frutto per comando rinviato	36,05		1
57708	P1-25/Z	Sez. pot. 3x25A com. rinviato	43,47		1
57863	P1-25/Z/HI11	Sez. pot. 3x25A 1NA+1NC com. rinviato	64,37		1
88710	P1-25/Z/N	Sez. pot. (3P+N)x25A com. rinviato	56,89		1
50969	P1-25/Z/SVA(A)	Sez. pot. 3x25A com. rinviato con blocco	137,27		1
79065	P1-32/E	Sez. pot. 3x32A incasso	56,02		1
62609	P1-32/E/HI11	Sez. pot. 3x32A 1NA+1NC incasso	76,38		1
93456	P1-32/E/N	Sez. pot. (3P+N)x32A incasso	69,12		1
50970	P1-32/E/SVA(A)	Sez. pot. 3x32A incasso con blocco	148,32		1
44977	P1-32/E/SVA(S)	Sez. pot. 3x32A incasso con blocco	148,32		1
50971	P1-32/E/SVA(S)-RT	Sez. pot. 3x32A incasso con blocco	148,32		1
44975	P1-32/E/SVC(S)-RT	Sez. pot. 3x32A incasso con blocco	89,73		1
81438	P1-32/EA/SVB	Sez. pot. 3x32A incasso emergenza	71,09		1
72567	P1-32/EA/SVB/HI11	Sez. pot. 3x32A 1NA+1NC incasso emergenza	98,05		1
91079	P1-32/EA/SVB/N	Sez. pot. (3P+N)x32A incasso emergenza	90,69		1
57859	P1-32/EA/SVB/N/HI11	Sez. pot. (3P+N)x32A 1NA+1NC incasso emergenza	112,76		1
53111	P1-32/EA/SVB-SW	Sez. pot. 3x32A incasso int. generale	71,09		1
12772	P1-32/EA/SVB-SW/HI11	Sez. pot. 3x32A 1NA+1NC incasso int. generale	98,05		1
93452	P1-32/EA/SVB-SW/N	Sez. pot. (3P+N)x32A incasso int. generale	90,69		1
60232	P1-32/EA/SVB-SW/N/HI11	Sez. pot. (3P+N)x32A 1NA+1NC incasso int. generale	112,76		1
3197	P1-32/E-RT	Sez. pot. 3x32A incasso	54,32		1
4555	P1-32/E-RT/N	Sez. pot. (3P+N)x32A incasso	69,12		1
48369	P1-32/EZ	Sez. pot. 3x32A fissaggio centrale	56,41		1
95829	P1-32/EZ/N	Sez. pot. (3P+N)x32A fissaggio centrale	71,20		1
207320	P1-32/I2	Sez. pot. 3x32A in custodia	80,38		1
207323	P1-32/I2/HI11	Sez. pot. 3x32A 1NA+1NC in custodia	102,21		1
207324	P1-32/I2/N	Sez. pot. (3P+N)x32A in custodia	94,98		1

Codice	Tipo	Descrizione	Prezzo €	Note	Conf. [pezzi]
207325	P1-32/I2/SVA(A)	Sez. pot. 3x32A in custodia con blocco	177,71		1
207326	P1-32/I2/SVA(S)	Sez. pot. 3x32A in custodia con blocco	177,71		1
207314	P1-32/I2/SVB	Sez. pot. 3x32A in custodia emergenza	89,97		1
207318	P1-32/I2/SVB/HI11	Sez. pot. 3x32A 1NA+1NC in custodia em.	111,89		1
207319	P1-32/I2/SVB/N	Sez. pot. (3P+N)x32A in custodia em.	104,67		1
207315	P1-32/I2/SVB-SW	Sez. pot. 3x32A in custodia int. generale	89,97		1
207316	P1-32/I2/SVB-SW/HI11	Sez. pot. 3x32A 1NA+1NC in custodia int. generale	111,89		1
207317	P1-32/I2/SVB-SW/N	Sez. pot. (3P+N)x32A in custodia int. generale	104,67		1
207328	P1-32/I2/SVC(S)RT	Sez. pot. 3x32A in custodia con blocco	115,60		1
207321	P1-32/I2-RT	Sez. pot. 3x32A in custodia	80,26		1
207329	P1-32/I2-SI	Sez. pot. 3x32A int. sicurezza em.	112,65		1
207331	P1-32/I2-SI/HI11	Sez. pot. 3x32A 1NA+1NC int. sicurezza em.	134,82		1
207332	P1-32/I2-SI/HI11-SW	Sez. pot. 3x32A 1NA+1NC int. sicurezza	134,82		1
207333	P1-32/I2-SI/N	Sez. pot. (3P+N)x32A int. sicurezza em.	127,48		1
207334	P1-32/I2-SI/N-SW	Sez. pot. (3P+N)x32A int. sicurezza	127,48		1
207330	P1-32/I2-SI-SW	Sez. pot. 3x32A int. sicurezza	112,65		1
93303	P1-32/IVS	Sez. pot. 3x32A modulare	62,38		1
69728	P1-32/IVS/HI11	Sez. pot. 3x32A 1NA+1NC modulare	82,37		1
10402	P1-32/IVS/N	Sez. pot. (3P+N)x32A modulare	75,02		1
22632	P1-32/IVS-RT	Sez. pot. 3x32A modulare	62,38		1
25005	P1-32/IVS-RT/HI11	Sez. pot. 3x32A 1NA+1NC modulare	82,37		1
27378	P1-32/IVS-RT/N	Sez. pot. (3P+N)x32A modulare	75,02		1
172874	P1-32/M4/K1-PG	P1-32/M4/K1-PG	148,97		1
172873	P1-32/M4/K1-PR	P1-32/M4/K1-PR	148,97		1
172779	P1-32/M4/N/K1-PG	P1-32/M4/N/K1-PG	164,09		1
172778	P1-32/M4/N/K1-PR	P1-32/M4/N/K1-PR	164,09		1
172867	P1-32/M4/N/SVB	P1-32/M4/N/SVB	99,05		1
172868	P1-32/M4/N/SVB-SW	P1-32/M4/N/SVB-SW	99,05		1
172865	P1-32/M4/SVB	P1-32/M4/SVB	78,67		1
172866	P1-32/M4/SVB-SW	P1-32/M4/SVB-SW	78,67		1
25522	P1-32/ST/SVB	Sez. pot. 3x32A custodia in acciaio em.	194,90		1
201715	P1-32/ST/SVB-SW	Sez. pot. 3x32A custodia in acciaio	194,90		1
95676	P1-32/V/SVB	Sez. pot. 3x32A com. rinviato em.	76,28		1
15145	P1-32/V/SVB/HI11	Sez. pot. 3x32A 1NA+1NC com. rinviato em.	104,17		1
95825	P1-32/V/SVB/N	Sez. pot. (3P+N)x32A com. rinviato em.	97,17		1
62605	P1-32/V/SVB/N/HI11	Sez. pot. (3P+N)x32A 1NA+1NC com. rinviato em.	118,89		1
55484	P1-32/V/SVB-SW	Sez. pot. 3x32A com. rinviato int. gen.	76,28		1
17518	P1-32/V/SVB-SW/HI11	Sez. pot. 3x32A 1NA+1NC com. rinviato int. gen.	104,17		1
98198	P1-32/V/SVB-SW/N	Sez. pot. (3P+N)x32A com. rinviato int. gen.	96,84		1
64978	P1-32/V/SVB-SW/N/HI11	Sez. pot. (3P+N)x32A 1NA+1NC com. rinviato int. gen.	118,89		1
172835	P1-32/XM	P1-32/XM	56,23		1
46304	P1-32/XZ	Sez. pot. 3x32A solo frutto per comando rinviato	54,28		1
98049	P1-32/Z	Sez. pot. 3x32A com. rinviato	62,38		1
74474	P1-32/Z/HI11	Sez. pot. 3x32A 1NA+1NC com. rinviato	82,37		1
15148	P1-32/Z/N	Sez. pot. (3P+N)x32A com. rinviato	75,02		1
67201	P3-100/E	Sez. pot. 3x100A incasso	150,71		1
69574	P3-100/E/HI11	Sez. pot. 3x100A 1NA+1NC incasso	170,34		1
31759	P3-100/E/N	Sez. pot. (3P+N)x100A incasso	172,81		1
74320	P3-100/EA/SVB	Sez. pot. 3x100A incasso emergenza	179,76		1
29383	P3-100/EA/SVB/HI11	Sez. pot. 3x100A 1NA+1NC incasso emergenza	208,37		1
19890	P3-100/EA/SVB/N	Sez. pot. (3P+N)x100A incasso emergenza	210,80		1
76843	P3-100/EA/SVB/N/HI11	Sez. pot. (3P+N)x100A 1NA+1NC incasso emergenza	235,34		1
62603	P3-100/EA/SVB-SW	Sez. pot. 3x100A incasso int. generale	187,03		1
31756	P3-100/EA/SVB-SW/HI11	Sez. pot. 3x100A 1NA+1NC incasso int. generale	208,37		1
22263	P3-100/EA/SVB-SW/N	Sez. pot. (3P+N)x100A incasso int. generale	210,80		1
79216	P3-100/EA/SVB-SW/N/HI11	Sez. pot. (3P+N)x100A 1NA+1NC incasso int. generale	235,34		1
7189	P3-100/E-RT	Sez. pot. 3x100A incasso	145,85		1
7280	P3-100/E-RT/N	Sez. pot. (3P+N)x100A incasso	172,81		1
207381	P3-100/I5	Sez. pot. 3x100A in custodia	256,01		1
207384	P3-100/I5/HI11	Sez. pot. 3x100A 1NA+1NC in custodia	285,58		1
207385	P3-100/I5/N	Sez. pot. (3P+N)x100A in custodia	281,90		1
207373	P3-100/I5/SVB	Sez. pot. 3x100A in custodia emergenza	280,66		1
207378	P3-100/I5/SVB/HI11	Sez. pot. 3x100A 1NA+1NC in custodia em.	306,43		1
207379	P3-100/I5/SVB/N	Sez. pot. (3P+N)x100A in custodia em.	300,29		1
207380	P3-100/I5/SVB/N/HI11	Sez. pot. (3P+N)x100A 1NA+1NC in custodia em.	329,72		1
207374	P3-100/I5/SVB-SW	Sez. pot. 3x100A in custodia int. generale	280,66		1
207375	P3-100/I5/SVB-SW/HI11	Sez. pot. 3x100A 1NA+1NC in custodia int. generale	306,43		1
207376	P3-100/I5/SVB-SW/N	Sez. pot. (3P+N)x100A in custodia int. generale	308,88		1
207377	P3-100/I5/SVB-SW/N/HI11	Sez. pot. (3P+N)x100A 1NA+1NC in custodia int. gen.	329,72		1
207382	P3-100/I5-RT	Sez. pot. 3x100A in custodia	256,19		1
207383	P3-100/I5-RT/N	Sez. pot. (3P+N)x100A in custodia	281,90		1
207386	P3-100/I5-SI	Sez. pot. 3x100A int. sicurezza em.	312,54		1
207388	P3-100/I5-SI/HI11	Sez. pot. 3x100A 1NA+1NC int. sicurezza em.	333,39		1
207389	P3-100/I5-SI/HI11-SW	Sez. pot. 3x100A 1NA+1NC int. sicurezza	333,39		1
207390	P3-100/I5-SI/N	Sez. pot. (3P+N)x100A int. sicurezza em.	335,82		1
207391	P3-100/I5-SI/N-SW	Sez. pot. (3P+N)x100A int. sicurezza	335,82		1
207387	P3-100/I5-SI-SW	Sez. pot. 3x100A int. sicurezza	312,54		1
81439	P3-100/IVS	Sez. pot. 3x100A modulare	154,36		1
91085	P3-100/IVS/HI11	Sez. pot. 3x100A 1NA+1NC modulare	172,81		1
34132	P3-100/IVS/N	Sez. pot. (3P+N)x100A modulare	176,50		1
67356	P3-100/IVS/N/HI11	Sez. pot. (3P+N)x100A 1NA+1NC modulare	196,12		1
86185	P3-100/IVS-RT	Sez. pot. 3x100A modulare	154,36		1
34497	P3-100/IVS-RT/N	Sez. pot. (3P+N)x100A modulare	176,50		1
172827	P3-100/M4/K2-PG	P3-100/M4/K2-PG	249,57		1
172826	P3-100/M4/K2-PR	P3-100/M4/K2-PR	249,57		1
172829	P3-100/M4/N/K2-PG	P3-100/M4/N/K2-PG	277,53		1
172828	P3-100/M4/N/K2-PR	P3-100/M4/N/K2-PR	277,53		1
172820	P3-100/M4/N/SVB	P3-100/M4/N/SVB	230,78		1
172821	P3-100/M4/N/SVB-SW	P3-100/M4/N/SVB-SW	230,78		1
172818	P3-100/M4/SVB	P3-100/M4/SVB	210,01		1
172819	P3-100/M4/SVB-SW	P3-100/M4/SVB-SW	210,01		1
25520	P3-100/ST/SVB	Sez. pot. 3x100A custodia in acciaio em.	310,12		1
201717	P3-100/ST/SVB-SW	Sez. pot. 3x100A custodia in acciaio	310,12		1
88558	P3-100/V/SVB	Sez. pot. 3x100A com. rinviato em.	208,79		1
34129	P3-100/V/SVB/HI11	Sez. pot. 3x100A 1NA+1NC com. rinviato em.	232,87		1
24636	P3-100/V/SVB/N	Sez. pot. (3P+N)x100A com. rinviato em.	236,55		1
81589	P3-100/V/SVB/N/HI11	Sez. pot. (3P+N)x100A 1NA+1NC com. rinviato em.	257,39		1
64976	P3-100/V/SVB-SW	Sez. pot. 3x100A com. rinviato int. gen.	208,79		1
36502	P3-100/V/SVB-SW/HI11	Sez. pot. 3x100A 1NA+1NC com. rinviato int. gen.	232,87		1
27009	P3-100/V/SVB-SW/N	Sez. pot. (3P+N)x100A com. rinviato int. gen.	236,55		1
83962	P3-100/V/SVB-SW/N/HI11	Sez. pot. (3P+N)x100A 1NA+1NC com. rinviato int. gen.	257,39		1
172837	P3-100/XM	P3-100/XM	166,59		1
46309	P3-100/XZ	Sez. pot. 3x100A solo frutto per comando rinviato	144,37		1
90931	P3-100/Z	Sez. pot. 3x100A com. rinviato	173,42		1
93304	P3-100/Z/HI11	Sez. pot. 3x100A 1NA+1NC com. rinviato	191,22		1
38878	P3-100/Z/N	Sez. pot. (3P+N)x100A com. rinviato	193,68		1
26861	P3-63/E	Sez. pot. 3x63A incasso	100,77		1
79220	P3-63/E/HI11	Sez. pot. 3x63A 1NA+1NC incasso	119,00		1
19894	P3-63/E/N	Sez. pot. (3P+N)x63A incasso	121,84		1
31607	P3-63/EA/SVB	Sez. pot. 3x63A incasso emergenza	122,57		1
19891	P3-63/EA/SVB/HI11	Sez. pot. 3x63A 1NA+1NC incasso emergenza	156,88		1
10398	P3-63/EA/SVB/N	Sez. pot. (3P+N)x63A incasso emergenza	161,77		1

Codice	Tipo	Descrizione	Prezzo	Note	Conf.
			€		[pezzi]
67351	P3-63/EA/SVB/N/HI11	Sez. pot. (3P+N)x63A 1NA+1NC incasso emergenza	185,10		1
57857	P3-63/EA/SVB-SW	Sez. pot. 3x63A incasso int. generale	129,83		1
22264	P3-63/EA/SVB-SW/HI11	Sez. pot. 3x63A 1NA+1NC incasso int. generale	156,88		1
12771	P3-63/EA/SVB-SW/N	Sez. pot. (3P+N)x63A incasso int. generale	161,77		1
69724	P3-63/EA/SVB-SW/N/HI11	Sez. pot. (3P+N)x63A 1NA+1NC incasso int. generale	185,10		1
5743	P3-63/E-RT	Sez. pot. 3x63A incasso	96,94		1
7136	P3-63/E-RT/N	Sez. pot. (3P+N)x63A incasso	121,84		1
207356	P3-63/I4	Sez. pot. 3x63A in custodia	153,46		1
207359	P3-63/I4/HI11	Sez. pot. 3x63A 1NA+1NC in custodia	178,95		1
207360	P3-63/I4/N	Sez. pot. (3P+N)x63A in custodia	181,40		1
207343	P3-63/I4/SVB	Sez. pot. 3x63A in custodia emergenza	171,60		1
207348	P3-63/I4/SVB/HI11	Sez. pot. 3x63A 1NA+1NC in custodia em.	192,42		1
207349	P3-63/I4/SVB/N	Sez. pot. (3P+N)x63A in custodia em.	194,90		1
207350	P3-63/I4/SVB/N/HI11	Sez. pot. (3P+N)x63A 1NA+1NC in custodia em.	215,71		1
207344	P3-63/I4/SVB-SW	Sez. pot. 3x63A in custodia int. generale	171,60		1
207345	P3-63/I4/SVB-SW/HI11	Sez. pot. 3x63A 1NA+1NC in custodia int. generale	192,42		1
207346	P3-63/I4/SVB-SW/N	Sez. pot. (3P+N)x63A in custodia int. generale	194,90		1
207347	P3-63/I4/SVB-SW/N/HI11	Sez. pot. (3P+N)x63A 1NA+1NC in custodia int. gen.	215,71		1
207357	P3-63/I4-RT	Sez. pot. 3x63A in custodia	153,21		1
207361	P3-63/I4-SI	Sez. pot. 3x63A int. sicurezza em.	198,56		1
207363	P3-63/I4-SI/HI11	Sez. pot. 3x63A 1NA+1NC int. sicurezza em.	219,40		1
207364	P3-63/I4-SI/HI11-SW	Sez. pot. 3x63A 1NA+1NC int. sicurezza	219,40		1
207365	P3-63/I4-SI/N	Sez. pot. (3P+N)x63A int. sicurezza em.	221,86		1
207366	P3-63/I4-SI/N-SW	Sez. pot. (3P+N)x63A int. sicurezza	221,86		1
207362	P3-63/I4-SI-SW	Sez. pot. 3x63A int. sicurezza	198,56		1
41099	P3-63/IVS	Sez. pot. 3x63A modulare	102,59		1
81593	P3-63/IVS/HI11	Sez. pot. 3x63A 1NA+1NC modulare	121,59		1
22267	P3-63/IVS/N	Sez. pot. (3P+N)x63A modulare	123,80		1
55491	P3-63/IVS/N/HI11	Sez. pot. (3P+N)x63A 1NA+1NC modulare	145,85		1
45845	P3-63/IVS-RT	Sez. pot. 3x63A modulare	102,59		1
41616	P3-63/IVS-RT/N	Sez. pot. (3P+N)x63A modulare	123,80		1
172811	P3-63/M4/K2-PG	P3-63/M4/K2-PG	196,46		1
172810	P3-63/M4/K2-PR	P3-63/M4/K2-PR	196,46		1
172813	P3-63/M4/N/K2-PG	P3-63/M4/N/K2-PG	226,08		1
172812	P3-63/M4/N/K2-PR	P3-63/M4/N/K2-PR	226,08		1
172786	P3-63/M4/N/SVB	P3-63/M4/N/SVB	188,08		1
172787	P3-63/M4/N/SVB-SW	P3-63/M4/N/SVB-SW	188,08		1
172784	P3-63/M4/SVB	P3-63/M4/SVB	148,90		1
172785	P3-63/M4/SVB-SW	P3-63/M4/SVB-SW	148,90		1
25521	P3-63/ST/SVB	Sez. pot. 3x63A custodia in acciaio em.	270,90		1
201716	P3-63/ST/SVB-SW	Sez. pot. 3x63A custodia in acciaio	270,90		1
48218	P3-63/V/SVB	Sez. pot. 3x63A com. rinviato em.	146,17		1
24637	P3-63/V/SVB/HI11	Sez. pot. 3x63A 1NA+1NC com. rinviato em.	183,84		1
15144	P3-63/V/SVB/N	Sez. pot. (3P+N)x63A com. rinviato em.	186,32		1
72097	P3-63/V/SVB/N/HI11	Sez. pot. (3P+N)x63A 1NA+1NC com. rinviato em.	207,16		1
60230	P3-63/V/SVB-SW	Sez. pot. 3x63A com. rinviato int. gen.	143,45		1
27010	P3-63/V/SVB-SW/HI11	Sez. pot. 3x63A 1NA+1NC com. rinviato int. gen.	183,84		1
17517	P3-63/V/SVB-SW/N	Sez. pot. (3P+N)x63A com. rinviato int. gen.	186,32		1
74470	P3-63/V/SVB-SW/N/HI11	Sez. pot. (3P+N)x63A 1NA+1NC com. rinviato int. gen.	207,16		1
172836	P3-63/XM	P3-63/XM	112,33		1
46314	P3-63/XZ	Sez. pot. 3x63A solo frutto per comando rinviato	98,96		1
50591	P3-63/Z	Sez. pot. 3x63A com. rinviato	123,48		1
86339	P3-63/Z/HI11	Sez. pot. 3x63A 1NA+1NC com. rinviato	140,96		1
27013	P3-63/Z/N	Sez. pot. (3P+N)x63A com. rinviato	143,40		1
280897	P5-125/E	Sezionatore da incasso 3P 125A Manovra nera non lucchettabile	260,38		1
280898	P5-125/EA/SVB	Sezionatore da incasso 3P 125A Manovra Giallo/Rossa	304,14		1
280899	P5-125/EA/SVB/HI10	Sezionatore da incasso 3P+1NA 125A Manovra Giallo/Rossa	326,03		1
280910	P5-125/EA/SVB/N	Sezionatore da incasso 3P+N 125A Manovra Giallo/Rossa	365,39		1
280911	P5-125/EA/SVB-SW	Sezionatore da incasso 3P 125A Manovra Nera	282,27		1
280912	P5-125/EA/SVB-SW/HI10	Sezionatore da incasso 3P+1NA 125A Manovra Nera	304,14		1
280913	P5-125/EA/SVB-SW/N	Sezionatore da incasso 3P+N 125A Manovra Nera	343,51		1
280914	P5-125/V/SVB	Sezionatore comando rinviato Sezionatore comando rinviato 3P 125A Manovra Giallo/Rossa	336,96		1
280915	P5-125/V/SVB/HI10	Sezionatore comando rinviato 3P+1NA 125A Manovra Giallo/Rossa	358,84		1
280916	P5-125/V/SVB/N	Sezionatore comando rinviato 3P+N 125A Manovra Giallo/Rossa	398,24		1
280917	P5-125/V/SVB-SW	Sezionatore comando rinviato 3P 125A Manovra Nera	315,08		1
280918	P5-125/V/SVB-SW/HI10	Sezionatore comando rinviato 3P+1NA 125A Manovra Nera	336,96		1
280919	P5-125/V/SVB-SW/N	Sezionatore comando rinviato 3P+N 125A Manovra Nera	376,34		1
280921	P5-160/E	Sezionatore da incasso 3P 160A Manovra nera non lucchettabile	334,77		1
280922	P5-160/EA/SVB	Sezionatore da incasso 3P 160A Manovra Giallo/Rossa	382,91		1
280923	P5-160/EA/SVB/HI10	Sezionatore da incasso Sezionatore da incasso 3P+1NA 160A Manovra Giallo/Rossa	404,81		1
280924	P5-160/EA/SVB/N	Sezionatore da incasso 3P+N 160A Manovra Giallo/Rossa	444,17		1
280925	P5-160/EA/SVB-SW	Sezionatore da incasso 3P 160A Manovra Nera	361,03		1
280926	P5-160/EA/SVB-SW/HI10	Sezionatore da incasso 3P+1NA 160A Manovra Nera	382,91		1
280927	P5-160/EA/SVB-SW/N	Sezionatore da incasso Sezionatore da incasso 3P+N 160A Manovra Nera	422,29		1
280928	P5-160/V/SVB	Sezionatore comando rinviato 3P 160A Manovra Giallo/Rossa	415,71		1
280929	P5-160/V/SVB/HI10	Sezionatore comando rinviato 3P+1NA 160A Manovra Giallo/Rossa	437,62		1
280930	P5-160/V/SVB/N	Sezionatore comando rinviato 3P+N 160A Manovra Giallo/Rossa	476,99		1
280931	P5-160/V/SVB-SW	Sezionatore comando rinviato 3P 160A Manovra Nera	393,86		1
280932	P5-160/V/SVB-SW/HI10	Sezionatore comando rinviato 3P+1NA 160A Manovra Nera	415,72		1
280933	P5-160/V/SVB-SW/N	Sezionatore comando rinviato 3P+N 160A Manovra Nera	455,09		1
280935	P5-250/E	Sezionatore da incasso 3P 250A Manovra nera non lucchettabile	433,22		1
280936	P5-250/EA/SVB	Sezionatore da incasso 3P 250A Manovra Giallo/Rossa	490,13		1
280937	P5-250/EA/SVB/HI10	Sezionatore da incasso 3P+1NA 250A Manovra Giallo/Rossa	511,99		1
280938	P5-250/EA/SVB/N	Sezionatore da incasso 3P+N 250A Manovra Giallo/Rossa	588,57		1
280939	P5-250/EA/SVB-SW	Sezionatore da incasso 3P 250A Manovra Nera	468,21		1
280940	P5-250/EA/SVB-SW/HI10	Sezionatore da incasso 3P+1NA 250A Manovra Nera	490,13		1
280941	P5-250/EA/SVB-SW/N	Sezionatore da incasso 3P+N 250A Manovra Nera	566,70		1
280942	P5-250/V/SVB	Sezionatore comando rinviato 3P 250A Manovra Giallo/Rossa	522,96		1
280943	P5-250/V/SVB/HI10	Sezionatore comando rinviato 3P+1NA 250A Manovra Giallo/Rossa	544,81		1
280944	P5-250/V/SVB/N	Sezionatore comando rinviato 3P+N 250A Manovra Giallo/Rossa	643,29		1
280945	P5-250/V/SVB-SW	Sezionatore comando rinviato 3P 250A Manovra Nera	501,06		1
280946	P5-250/V/SVB-SW/HI10	Sezionatore comando rinviato 3P+1NA 250A Manovra Nera	522,94		1
280947	P5-250/V/SVB-SW/N	Sezionatore comando rinviato 3P+N 250A Manovra Nera	621,39		1
280949	P5-315/E	Sezionatore da incasso 3P 315A Manovra nera non lucchettabile	560,16		1
280950	P5-315/EA/SVB	Sezionatore da incasso 3P 315A Manovra Giallo/Rossa	623,60		1
280951	P5-315/EA/SVB/HI10	Sezionatore da incasso 3P+1NA 315A Manovra Giallo/Rossa	645,46		1
280952	P5-315/EA/SVB/N	Sezionatore da incasso 3P+N 315A Manovra Giallo/Rossa	722,05		1
280953	P5-315/EA/SVB-SW	Sezionatore da incasso 3P 315A Manovra Nera	601,72		1
280954	P5-315/EA/SVB-SW/HI10	Sezionatore da incasso 3P+1NA 315A Manovra Nera	623,60		1
280955	P5-315/EA/SVB-SW/N	Sezionatore da incasso 3P+N 315A Manovra Nera	700,15		1
280956	P5-315/V/SVB	Sezionatore comando rinviato 3P 315A Manovra Giallo/Rossa	656,39		1
280957	P5-315/V/SVB/HI10	Sezionatore comando rinviato 3P+1NA 315A Manovra Giallo/Rossa	678,29		1
280958	P5-315/V/SVB/N	Sezionatore comando rinviato 3P+N 315A Manovra Giallo/Rossa	754,86		1
280959	P5-315/V/SVB-SW	Sezionatore comando rinviato 3P 315A Manovra Nera	634,53		1
280960	P5-315/V/SVB-SW/HI10	Sezionatore comando rinviato 3P+1NA 315A Manovra Nera	656,39		1
280961	P5-315/V/SVB-SW/N	Sezionatore comando rinviato 3P+N 315A Manovra Nera	733,01		1
Accessori per Sezionatori rotativi P					
231895	FS(*)-P3	Targh. frontale standard T5B, T5, P3	4,47		10
231893	FS(*)-T0	Targh. frontale standard T0, T3, P1	2,63		10
61813	HI11-P1/P3E	Contatti ausiliari per incasso	21,40		5
62031	HI11-P1/P3Z	Contatti ausiliari per comando rinviato	21,40		5

Codice	Tipo	Descrizione	Prezzo €	Note	Conf. [pezzi]
280963	HI21-P5-125/160E	Contatti ausiliari 2NA 1NC	43,77		1
280964	HI21-P5-125/160Z	Contatti ausiliari 2NA 1NC	43,77		1
280965	HI21-P5-250/315E	Contatti ausiliari 2NA 1NC	43,77		1
280966	HI21-P5-250/315Z	Contatti ausiliari 2NA 1NC	43,77		1
17253	H-P1	Coprimorsetti 3 poli	4,82		5
19626	H-P14	Coprimorsetti 4 poli	8,22		5
21999	H-P3	Coprimorsetti	8,22		5
293977	H-P5-125/160	Coprimorsetti	5,28		1
293978	H-P5-250/315	Coprimorsetti	7,63		1
172838	KNB-P1/M	KNB-P1/M	18,73		1
41282	KNB-P3	Maniglia nera	4,73		10
172839	KNB-P3/M	KNB-P3/M	23,59		1
46028	KNB-RT-P3	Maniglia rossa	4,82		1
649	KNK-P3	Maniglia P3,T5(B), per manutenzione	8,22		1
650	KNK-T0	Maniglia P1,T0,T3, per manutenzione	4,54		1
651	N-P1E	Neutro sezionabile per incasso	14,43		5
652	N-P1Z	Neutro sezionabile per comando rinviato	14,43		5
62432	N-P3E	Neutro sezionabile per incasso	24,43		5
64805	N-P3Z	Neutro sezionabile per comando rinviato	24,43		5
280969	N-P5-125/160E	Morsetto per conduttore di neutro	61,29		1
280970	N-P5-125/160Z	Morsetto per conduttore di neutro	61,29		1
280971	N-P5-250/315E	Morsetto per conduttore di neutro	98,44		1
280972	N-P5-250/315Z	Morsetto per conduttore di neutro	98,44		1
172844	P1/P3-M400	P1/P3-M400	16,81		1
280973	PE-P5-125/160E	Morsetto per conduttore di terra	61,29		1
280974	PE-P5-125/160Z	Morsetto per conduttore di terra	61,29		1
280975	PE-P5-250/315E	Morsetto per conduttore di terra	98,44		1
280976	PE-P5-250/315Z	Morsetto per conduttore di terra	98,44		1
280977	ST-P5-125/160	Collegamento circuiti ausiliari	8,73		1
280978	ST-P5-250/315	Collegamento circuiti ausiliari	10,95		1
172840	SVB-P1/M	SVB-P1/M	20,17		1
52999	SVB-P3	Maniglia int. generale emergenza	18,89		1
172841	SVB-P3/M	SVB-P3/M	25,45		1
172842	SVB-SW-P1/M	SVB-SW-P1/M	20,17		1
62491	SVB-SW-P3	Maniglia int. generale nera	18,89		1
172843	SVB-SW-P3/M	SVB-SW-P3/M	25,45		1
48289	UV-P3	Dispositivo di blocco con N e PE	9,45		1
29417	ZAV-P3	Prolunga albero P3,T5(B)	2,46		10
280979	ZAV-P5	Prolunga metallica	39,38		1
24671	ZVV-P3	Prolunga dispositivo di blocco P3,T5(B)	4,01		10

SEZIONATORI DUMECO

Sezionatori Dumeco DMM 3 Poli					
6093344	DMM125/3	DMM125/3	186,00		1
6083336	DMM125/3-SK	DMM125/3-SK	172,29		1
6093347	DMM160/3	DMM160/3	186,00		1
6085416	DMM160/3-SK	DMM160/3-SK	172,29		1

Sezionatori Dumeco DMM 3 Poli + N

1314056	DMM40/1	DMM40/1	171,55		1
1314052	DMM40/1-SK	DMM40/1-SK	133,57		1
1314054	DMM40/1 +SK	DMM40/1 +SK	189,30		1
1314161	DMM63/1	DMM63/1	171,55		1
1314157	DMM63/1-SK	DMM63/1-SK	148,87		1
1314159	DMM63/1 +SK	DMM63/1 +SK	182,20		1
1314203	DMM125/1-SK	DMM125/1-SK	177,67		1
1314206	DMM125/1 +CM	DMM125/1 +CM	254,56		1
1314210	DMM125/1	DMM125/1	227,77		1
6093345	DMM160/1	DMM160/1	239,81		1
6085417	DMM160/1-SK	DMM160/1-SK	187,09		1

Sezionatori Dumeco DMM 4 Poli

1314057	DMM40/4	DMM40/4	146,12		1
1314053	DMM40/4-SK	DMM40/4-SK	130,51		1
1314055	DMM40/4 +SK	DMM40/4 +SK	201,16		1
1314162	DMM63/4	DMM63/4	138,23		1
1314158	DMM63/4-SK	DMM63/4-SK	122,26		1
1314160	DMM63/4 +SK	DMM63/4 +SK	197,37		1
1314211	DMM125/4	DMM125/4	181,04		1
1314204	DMM125/4-SK	DMM125/4-SK	163,67		1
1314207	DMM125/4 +CM	DMM125/4 +CM	234,67		1
6093346	DMM160/4	DMM160/4	192,11		1
6085418	DMM160/4-SK	DMM160/4-SK	178,41		1

Accessori per sezionatori Dumeco DMM

1314232	SETDMM125	SETDMM125	181,47		1
1314300	AUX1NO +1NCDMM/DCM	AUX1NO +1NCDMM/DCM	37,68		1
1314301	AUX2NO +2NCDMM/DCM	AUX2NO +2NCDMM/DCM	52,04		1
1314331	COVERDCM/DMM	COVERDCM/DMM	8,86		1
1314369	AUXSETDCM/DMM	AUXSETDCM/DMM	45,62		1

Sezionatori Dumeco DMV 3 Poli

1814178	DMV160N/3	Sezionatore 3P 160A coll. a vite	250,93		1
1814175	DMV160N/3 +TC	Sezionatore 3P 160A coll. a tunnel	250,93		1
1814186	DMV160N/3	Sezionatore 3P 160A terminali allargati	287,44		1
1814408	DMV250N/3	Sezionatore 3P 250A	337,57		1
1814411	DMV400N/3	Sezionatore 3P 400A	417,93		1
1814423	DMV400N/3 +SH	DMV400N/3 +SH	572,66		1
1814442	DMV630N/3	Sezionatore 3P 630A	736,22		1
1814448	DMV630N/3 +SH	DMV630N/3 +SH	874,53		1
1814445	DMV1000N/3	Sezionatore 3P 1000A	964,47		1
1814451	DMV1000N/3 +SH	DMV1000N/3 +SH	1.004,94		1
1814590	DMV1250N/3	Sezionatore 3P 1250A	1.451,00		1
1814595	DMV1600N/3	Sezionatore 3P 1600A	1.696,28		1
1814065	DMV2000N/3	Sezionatore 3P 2000A	2.153,22		1

Sezionatori Dumeco DMV 3 Poli + N

1814177	DMV160N/1	Sezionatore 3P+N 160A coll. a vite	258,11		1
1814174	DMV160N/1 +TC	Sezionatore 3P+N 160A coll. a tunnel	258,11		1
1814187	DMV160N/1	Sezionatore 3P+N 160A terminali allargati	293,63		1
1814409	DMV250N/1	Sezionatore 3P+N 250A	344,01		1
1814421	DMV250N/1 +SH	DMV250N/1 +SH	433,80		1
1814412	DMV400N/1	Sezionatore 3P+N 400A	465,09		1
1814424	DMV400N/1 +SH	DMV400N/1 +SH	563,13		1
1814443	DMV630N/1	Sezionatore 3P+N 630A	842,31		1
1814449	DMV630N/1 +SH	DMV630N/1 +SH	924,19		1
1814446	DMV1000N/1	Sezionatore 3P+N 1000A	1.001,99		1
1814452	DMV1000N/1 +SH	DMV1000N/1 +SH	1.134,91		1
1814591	DMV1250N/1	Sezionatore 3P+N 1250A	1.607,46		1
1814596	DMV1600N/1	Sezionatore 3P+N 1600A	1.931,09		1

Codice	Tipo	Descrizione	Prezzo €	Note	Conf. [pezzi]
Sezionatori Dumeco DMV 4 Poli					
1814179	DMV160N/4	Sezionatore 4P 160A coll. a vite	277,37		1
1814176	DMV160N/4 +TC	Sezionatore 4P 160A coll. a tunnel	277,37		1
1814188	DMVS160N/4	Sezionatore 4P 160A terminali allargati	312,68		1
1814410	DMV250N/4	Sezionatore 4P 250A	361,72		1
1814422	DMV250N/4 +SH	DMV250N/4 +SH	491,03		1
1814413	DMV400N/4	Sezionatore 4P 400A	482,47		1
1814425	DMV400N/4 +SH	DMV400N/4 +SH	624,52		1
1814444	DMV630N/4	Sezionatore 4P 630A	864,93		1
1814450	DMV630N/4 +SH	DMV630N/4 +SH	1.008,37		1
1814447	DMV1000N/4	Sezionatore 4P 1000A	1.013,77		1
1814453	DMV1000N/4 +SH	DMV1000N/4 +SH	1.075,34		1
1814592	DMV1250N/4	Sezionatore 4P 1250A	1.661,05		1
1814597	DMV1600N/4	Sezionatore 4P 1600A	1.993,88		1
Accessori per sezionatori Dumeco DMV					
1314230	COVERDMV160	Calotta coprimorsetti	18,15		1
1314735	COVERDMV250N/400N	Calotta coprimorsetti	22,62		1
1314830	COVERDMV630N/1000N	Calotta coprimorsetti	33,04		1
1314398	AUX1NO+1NCDMV160N	Contatti ausiliari per DMV160N	31,01		1
1314736	AUX1NO+1NCDMVS160-2000	Contatti ausiliari per DMVS160N, DMV250N - 2000N	31,01		1
1314031	KITM6X20MM	Kit di connessione M6 X 20	7,51		1
1314927	KITM8X20	Kit di connessione M8 X 20	17,32		1
1314915	KITM10X20	Kit di connessione M10 X 20	30,90		1
1314648	KITM10X30	Kit di connessione M10 X 30	36,74		1
1314857	KITM12X35	Kit di connessione M12 X 35	37,80		1
1314330	COVERDMV125	COVERDMV125	18,41		1
Sezionatori Dumeco DC 2 poli					
6098953	DDC-1000/2	Sezionatore 2 poli DC 1000A con maniglia grigia premontata	1.683,00		1
6098955	DDC-1000/2/M4/P-G	Sezionatore 2 poli DC 1000A con albero di metallo da 300 mm e maniglia grigia, lucchettabile	1.683,00		1
6098954	DDC-1000/2-SK	Sezionatore 2 poli DC 1000A senza albero e maniglia	1.632,00		1
6098956	DDC-1250/2	Sezionatore 2 poli DC 1250A con maniglia grigia premontata	1.887,00		1
6098958	DDC-1250/2/M4/P-G	Sezionatore 2 poli DC 1250A con albero di metallo da 300 mm e maniglia grigia, lucchettabile	1.887,00		1
6098957	DDC-1250/2-SK	Sezionatore 2 poli DC 1250A senza albero e maniglia	1.836,00		1
6098950	DDC-800/2	Sezionatore 2 poli DC 800A con maniglia grigia premontata	1.581,00		1
6098952	DDC-800/2/M4/P-G	Sezionatore 2 poli DC 800A con albero di metallo da 300 mm e maniglia grigia, lucchettabile	1.581,00		1
6098951	DDC-800/2-SK	Sezionatore 2 poli DC 800A senza albero e maniglia	1.530,00		1
Accessori per sezionatori Dumeco DC 2 poli					
1319326	4K12300MMK4	Albero di prolunga per QSA e DDC	22,44		1
1319329	4K12600MMK4E	Albero di prolunga per QSA e DDC	58,47		1
6101137	AUX1NO+1NC-BOX3	Contatti ausiliari per DDC-3	29,58		1
1818203	K4AG	Manovra diretta grigia	56,10		1
1818010	K4AR	Manovra diretta rossa	71,20		1
1818055	K4DG/C	Manovra grigia bloccoporta con chiave	223,01		1
1818052	K4DG/P	Manovra grigia bloccoporta	136,81		1
1818054	K4DR/C	Manovra giallo-rossa bloccoporta con chiave	311,61		1
1818051	K4DR/P	Manovra giallo-rossa bloccoporta	192,00		1
1314857	KITM12X35	Kit di connessione M12 X 35	37,80		1
1818106	K-LINE_PADLOCK_ON_ADAPTOR_PLATE_K4	Kit di conversione per lucchettare in On/Off	43,76		1
1059849	LOCKMULTIPLIER-K1-6	Adattatore per tre lucchetti aggiuntivi	15,30		1
1319415	QSA COVER1PM12	Coprimorsetto, 1P	63,58		1
6098274	SC4K12/14	Albero di prolunga per QSA	25,50		1
Dispositivi di commutazione e di parallelo per sezionatori DMV					
1314314	CODMVN160N	Dispositivo di commutazione 1-0-2	178,90		1
1314884	CODMV250N/400N	Dispositivo di commutazione 1-0-2	379,05		1
1314682	CODMV630N/1000N	Dispositivo di commutazione 1-0-2	581,25		1
1314336	CODMV1250N/1600N	Dispositivo di commutazione 1-0-2	708,36		1
1314320	SETDMV160N	Set di connettori 4P	159,79		1
1314878	SETDMVS160N/250N	Set di connettori 4P	331,37		1
1314879	SETDMV400N	Set di connettori 4P	510,69		1
1314881	SETDMV630N	Set di connettori 4P	772,66		1
1314883	SETDMV1000N	Set di connettori 4P	1.199,64		1
1314337	MPDMV160N	Dispositivo per comando parallelo	178,90		1
1314039	MPDMV250N/400N	Dispositivo per comando parallelo	354,11		1
1314040	MPDMV630N/1000N	Dispositivo per comando parallelo	509,80		1
Commutatori Dumeco QM I-0-II, 6/8 poli e accessori					
1319806	QM63/6	QM63/6	216,09		1
1319814	QM100/6	QM100/6	373,02		1
1319851	AUXQM40/631NO +1NC	AUXQM40/631NO +1NC	20,80		1
1319857	DOORCOUQM	DOORCOUQM	52,11		1
1319858	NEUTRALQM40/634P	NEUTRALQM40/634P	10,94		1
1319859	NEUTRALQM80/1004P	NEUTRALQM80/1004P	17,19		1
1319868	EARTHQM40/63	EARTHQM40/63	10,94		1
1319869	EARTHQM80/100	EARTHQM80/100	17,19		1
1319870	COVERQM40/633P	COVERQM40/633P	7,83		1
1319871	COVERQM40/633P +N	COVERQM40/633P +N	10,15		1
1319873	COVERQM80/1003P +N	COVERQM80/1003P +N	14,13		1
1319904	QM63/6N2	QM63/6N2	260,00		1
1319905	QM100/6N2	QM100/6N2	420,19		1
ACCESSORI - MANIGLIE E ALBERI DI PROLUNGA					
Manovre dirette					
1818001	K1AB	Manovra diretta blu	21,32		1
1818003	K2SAB	Manovra diretta blu	31,73		1
1818005	K2AB	Manovra diretta blu	24,47		1
1818110	K3KAB	Manovra diretta blu	33,04		1
1818009	K4AB	Manovra diretta blu	65,49		1
1818011	K5AB	Manovra diretta blu	65,49		1
1818013	K6AB	Manovra diretta blu	81,62		1
1818002	K1AR	Manovra diretta rossa	31,20		1
1818004	K2SAR	Manovra diretta rossa	51,50		1
1818006	K2AR	Manovra diretta rossa	34,54		1
1818111	K3KAR	Manovra diretta rossa	50,25		1
1818010	K4AR	Manovra diretta rossa	71,20		1
1818012	K5AR	Manovra diretta rossa	79,31		1
1818014	K6AR	Manovra diretta rossa	103,60		1
Manovre dirette per involucri					
1818015	K1CB	Manovra blu per involucro	29,65		1
1818017	K2SCB	Manovra blu per involucro	36,85		1
1818019	K2CB	Manovra blu per involucro	37,80		1
1818068	K3KCB	Manovra blu per involucro	43,22		1
1818023	K4CB	Manovra blu per involucro	93,30		1
1818025	K5CB	Manovra blu per involucro	101,15		1
1818027	K6CB	Manovra blu per involucro	118,77		1
1818016	K1CR	Manovra giallo-rossa per involucro	37,74		1
1818018	K2SCR	Manovra giallo-rossa per involucro	53,35		1
1818020	K2CR	Manovra giallo-rossa per involucro	53,27		1

Codice	Tipo	Descrizione	Prezzo €	Note	Conf. [pezzi]
1818112	K3KCR	Manovra giallo-rossa per involucro	68,52		1
1818024	K4CR	Manovra giallo-rossa per involucro	100,91		1
1818026	K5CR	Manovra giallo-rossa per involucro	127,83		1
1818028	K6CR	Manovra giallo-rossa per involucro	165,38		1
Manovre bloccoporta					
1818029	K1DB/P	Manovra blu bloccoporta	65,19		1
1818032	K2SDB/P	Manovra blu bloccoporta	92,51		1
1818035	K2DB/P	Manovra blu bloccoporta	89,24		1
1818113	K3KDB/P	Manovra blu bloccoporta	133,77		1
1818050	K4DB/P	Manovra blu bloccoporta	197,90		1
1818056	K5DB/P	Manovra blu bloccoporta	229,21		1
1818062	K6DB/P	Manovra blu bloccoporta	253,27		1
1818030	K1DR/P	Manovra giallo-rossa bloccoporta	72,40		1
1818033	K2SDR/P	Manovra giallo-rossa bloccoporta	152,59		1
1818036	K2DR/P	Manovra giallo-rossa bloccoporta	130,39		1
1818096	K3KDR/P	Manovra giallo-rossa bloccoporta	158,30		1
1818051	K4DR/P	Manovra giallo-rossa bloccoporta	192,00		1
1818057	K5DR/P	Manovra giallo-rossa bloccoporta	253,14		1
1818063	K6DR/P	Manovra giallo-rossa bloccoporta	322,97		1
1818031	K1DG/P	Manovra grigia bloccoporta	54,30		1
1818034	K2SDG/P	Manovra grigia bloccoporta	59,01		1
1818037	K2DG/P	Manovra grigia bloccoporta	58,47		1
1818046	K3DG/P	Manovra grigia bloccoporta	80,98		1
1818069	K3KDG/P	Manovra grigia bloccoporta	90,08		1
1818052	K4DG/P	Manovra grigia bloccoporta	136,81		1
1818058	K5DG/P	Manovra grigia bloccoporta	211,76		1
1818064	K6DG/P	Manovra grigia bloccoporta	172,88		1
Manovre bloccoporta con chiusura a chiave					
1818038	K2SDB/C	Manovra blu bloccoporta con chiave	170,10		1
1818041	K2DB/C	Manovra blu bloccoporta con chiave	192,47		1
1818114	K3KDB/C	Manovra blu bloccoporta con chiave	261,72		1
1818053	K4DB/C	Manovra blu bloccoporta con chiave	318,88		1
1818059	K5DB/C	Manovra blu bloccoporta con chiave	353,04		1
1818065	K6DB/C	Manovra blu bloccoporta con chiave	416,87		1
1818039	K2SDR/C	Manovra giallo-rossa bloccoporta con chiave	204,27		1
1818042	K2DR/C	Manovra giallo-rossa bloccoporta con chiave	255,29		1
1818097	K3KDR/C	Manovra giallo-rossa bloccoporta con chiave	270,29		1
1818054	K4DR/C	Manovra giallo-rossa bloccoporta con chiave	311,61		1
1818060	K5DR/C	Manovra giallo-rossa bloccoporta con chiave	366,91		1
1818066	K6DR/C	Manovra giallo-rossa bloccoporta con chiave	369,83		1
1818040	K2SDG/C	Manovra grigia bloccoporta con chiave	105,97		1
1818043	K2DG/C	Manovra grigia bloccoporta con chiave	112,87		1
1818070	K3KDG/C	Manovra grigia bloccoporta con chiave	142,53		1
1818055	K4DG/C	Manovra grigia bloccoporta con chiave	223,01		1
1818061	K5DG/C	Manovra grigia bloccoporta con chiave	223,01		1
1818067	K6DG/C	Manovra grigia bloccoporta con chiave	247,37		1
Manovre per dispositivi di commutazione					
1818072	KO2SDB/P	Manovra blu per dispositivo di commutazione	195,64		1
1818116	K3OKDB/P	Manovra blu per dispositivo di commutazione	207,17		1
1818076	KO5DB/P	Manovra blu per dispositivo di commutazione	384,60		1
1818078	KO6DB/P	Manovra blu per dispositivo di commutazione	371,21		1
Kit di conversione per lucchettare in On/Off					
1818103	K-LINE_PADLOCK_ON_ADAPTOR_PLATE_K1	Kit di conversione per lucchettare in On/Off	29,76		1
1818104	K-LINE_PADLOCK_ON_ADAPTOR_PLATE_K2	Kit di conversione per lucchettare in On/Off	36,62		1
1818105	K-LINE_PADLOCK_ON_ADAPTOR_PLATE_K3	Kit di conversione per lucchettare in On/Off	38,70		1
1818106	K-LINE_PADLOCK_ON_ADAPTOR_PLATE_K4	Kit di conversione per lucchettare in On/Off	43,76		1
Alberi di prolunga ed estensione per sezionatori QSA e Dumeco DMV e DMM					
1319314	4K10135MMK3	Albero di prolunga per QSA	11,90		1
1319315	4K10180MMK3	Albero di prolunga per QSA	13,64		1
1319319	4K10300MMK3	Albero di prolunga per QSA	19,05		1
1319322	4K10600MMK3	Albero di prolunga per QSA	35,66		1
1050251	4K10H185COK3	Albero di prolunga per dispositivo di commutazione	46,08		1
1050252	4K10H400COK3	Albero di prolunga per dispositivo di commutazione	47,57		1
1050240	4K10K3H135	Albero di prolunga per DMVS160N,250N,400N	34,54		1
1050241	4K10K3H185	Albero di prolunga per DMVS160N,250N,400N	30,96		1
1050242	4K10K3H245	Albero di prolunga per DMVS160N,250N,400N	38,16		1
1050243	4K10K3H400	Albero di prolunga per DMVS160N,250N,400N	33,29		1
6090658	4K10K3H600	4K10K3H600	46,42		1
1050244	4K10K5H200	Albero di prolunga per DMV630N,DMV1000N	57,03		1
1050245	4K10K5H235	Albero di prolunga per DMV630N,DMV1000N	58,59		1
1050246	4K10K5H300	Albero di prolunga per DMV630N,DMV1000N	66,09		1
1050247	4K10K5H400	Albero di prolunga per DMV630N,DMV1000N	76,74		1
1050248	4K10K6H200	Albero di prolunga per DMV1250N-1600N-2000N	76,44		1
1050249	4K10K6H280	Albero di prolunga per DMV1250N-1600N-2000N	112,40		1
1050250	4K10K6H400	Albero di prolunga per DMV1250N-1600N-2000N	137,17		1
1319326	4K12300MMK4	Albero di prolunga per QSA e DDC	22,44		1
1319328	4K12300MMK4E	Albero di prolunga per QSA	41,55		1
1319329	4K12600MMK4E	Albero di prolunga per QSA e DDC	58,47		1
1050255	4K14H185COK6	Albero di prolunga per dispositivo di commutazione	114,02		1
1050253	4K14H230COK5	Albero di prolunga per dispositivo di commutazione	76,74		1
1050254	4K14H400COK5	Albero di prolunga per dispositivo di commutazione	108,24		1
6090659	4K14K5H600	4K14K5H600	82,81		1
6090661	4K14K6H600	4K14K6H600	128,07		1
1314335	4K6116MMDMM	4K6116MMDMM	18,16		1
1314996	4K6116MMK1/2S	Albero di prolunga per DMV160N	11,19		1
1314995	4K6124/140MMDCM/DMM	4K6124/140MMDCM/DMM	33,88		1
1314341	4K6132MMDMM	4K6132MMDMM	85,69		1
1314751	4K6132MMK1/2S	Albero di prolunga per DMV160N	10,65		1
1314994	4K6148/164MMDCM/DMM	4K6148/164MMDCM/DMM	27,21		1
1314342	4K6148MMDMM	4K6148MMDMM	67,65		1
1314752	4K6148MMK1/2S	Albero di prolunga per DMV160N	10,65		1
1314334	4K6172MMDMM	4K6172MMDMM	21,83		1
1314691	4K6172MMK1/2S	Albero di prolunga per DMV160N	11,19		1
1319830	4K6180MMK1/2S	Albero di prolunga per QSA	10,30		1
1314375	4K6254/270MMDCM/DMM	4K6254/270MMDCM/DMM	23,97		1
1314374	4K6270MMDMM	4K6270MMDMM	31,38		1
1314692	4K6270MMK1/2S	Albero di prolunga per DMV160N	11,90		1
1319831	4K6300MMK1/2S	Albero di prolunga per QSA	13,16		1
1314370	4K6400MMDMM125	4K6400MMDMM125	28,19		1
1314371	4K6400MMDMM40/63	4K6400MMDMM40/63	28,99		1
1314693	4K6400MMK1/2S	Albero di prolunga per DMV160N	11,90		1
1319832	4K6600MMK1/2S	Albero di prolunga per QSA	28,46		1
1319303	4K8115MMK2	Albero di prolunga per QSA	8,39		1
1319306	4K8140MMK2	Albero di prolunga per QSA	10,83		1
1319307	4K8180MMK2	Albero di prolunga per QSA	13,04		1
1319311	4K8300MMK2	Albero di prolunga per QSA	17,15		1
1319301	4K8600MMK2	Albero di prolunga per QSA	32,32		1

Codice	Tipo	Descrizione	Prezzo €	Note	Conf. [pezzi]
6096804	DMM-125/3/M4/P-G	DMM 125A 3P Shaft 400mm & Grey Handle	375,65		1
6094964	DMM-125/3/M4/P-R	DMM 125A 3P Shaft 400mm & Re/Ye Handle	375,65		1
6096805	DMM-125/4/M4/P-G	DMM 125A 4P Shaft 400mm & Grey Handle	340,09		1
6094968	DMM-125/4/M4/P-R	DMM 125A 4P Shaft 400mm & Re/Ye Handle	340,09		1
6096806	DMM-160/3/M4/P-G	DMM 160A 3P Shaft 400mm & Grey Handle	385,70		1
6094965	DMM-160/3/M4/P-R	DMM 160A 3P Shaft 400mm & Re/Ye Handle	385,70		1
6096807	DMM-160/4/M4/P-G	DMM 160A 4P Shaft 400mm & Grey Handle	364,43		1
6094969	DMM-160/4/M4/P-R	DMM 160A 4P Shaft 400mm & Re/Ye Handle	364,43		1
6099271	DMV-250/3/M4/P-G	DMV 250A 3P Shaft 400mm & Grey Handle	475,34		1
6094966	DMV-250/3/M4/P-R	DMV 250A 3P Shaft 400mm & Re/Ye Handle	475,34		1
6099273	DMV-250/4/M4/P-G	DMV 250A 4P Shaft 400mm & Grey Handle	490,13		1
6094970	DMV-250/4/M4/P-R	DMV 250A 4P Shaft 400mm & Re/Ye Handle	490,13		1
6099272	DMV-400/3/M4/P-G	DMV 400A 3P Shaft 400mm & Grey Handle	487,88		1
6094967	DMV-400/3/M4/P-R	DMV 400A 3P Shaft 400mm & Re/Ye Handle	487,88		1
6099274	DMV-400/4/M4/P-G	DMV 400A 4P Shaft 400mm & Grey Handle	519,79		1
6094971	DMV-400/4/M4/P-R	DMV 400A 4P Shaft 400mm & Re/Ye Handle	519,79		1
1050256	K6100VERL	Albero di estensione per DMV1250N-1600N	53,76		1
1050257	K6200VERL	Albero di estensione per DMV1250N-1600N	79,42		1
Accessori per accoppiamento alberi di prolunga					
1319833	COUP6X6MM	Dispositivo per accoppiamento alberi di prolunga	30,48		1
1319332	COUP8X8MM	Dispositivo per accoppiamento alberi di prolunga	54,24		1
1319334	COUP10X10MM	Dispositivo per accoppiamento alberi di prolunga	55,25		1
1319336	COUP12X12MM	Dispositivo per accoppiamento alberi di prolunga	58,82		1
Giunti riduttori per alberi di prolunga					
1319398	4K10/4K12	Giunto riduttore per alberi di prolunga, da 10X10mm a 12X12mm	37,21		1
1318685	COUP4K12/4K14	Giunto riduttore per alberi di prolunga, da 12X12mm a 14X14mm	46,43		1

6. INTERRUTTORI A CAMME

Composizione del sistema

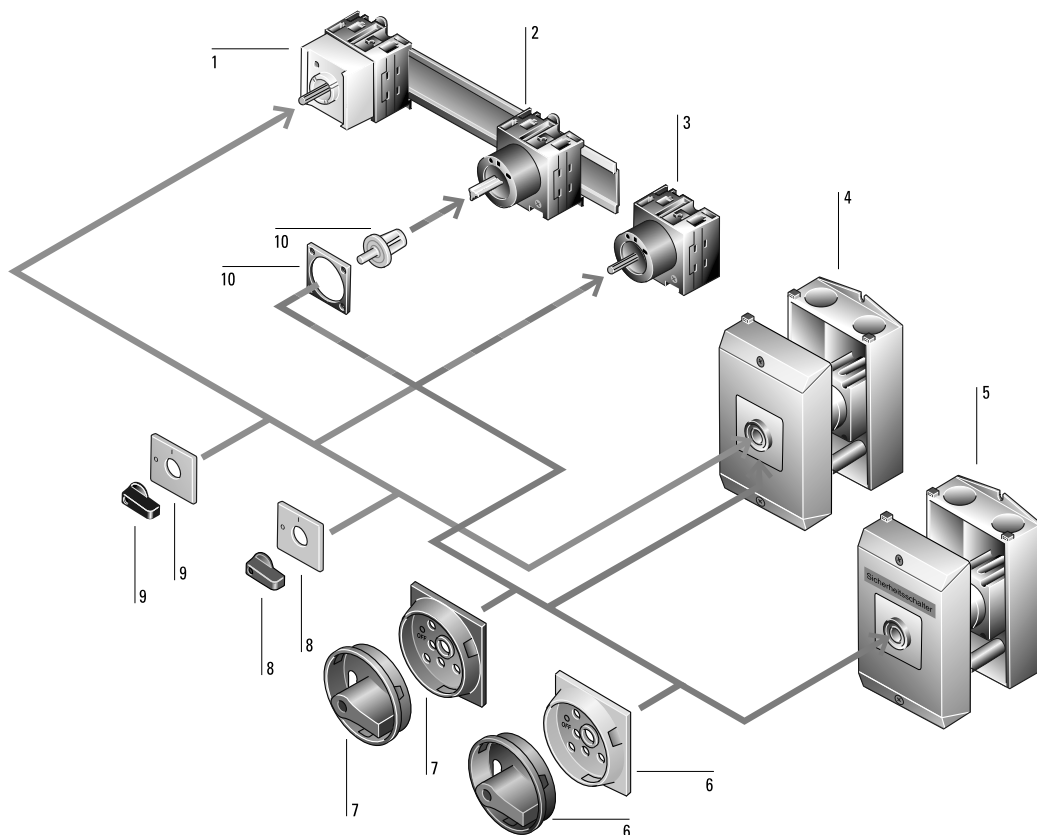

1. Da incasso nei sistemi di distribuzione modulare (.../IVS)
2. A comando rinviato (.../Z)
Interruttore generale a comando rinviato (...V/SVB)
3. Da incasso (.../E)
Interruttore generale da incasso (.../EA/SVB)
Da incasso a fissaggio centrale (.../EZ)
4. In custodia (.../I...)
Interruttore generale in custodia (.../I...)
5. Interruttore di sicurezza (.../I...)
6. Interruttore generale (kit di montaggio) per arresto di emergenza
7. Interruttore generale (kit di montaggio)
8. Maniglia per arresto di emergenza
9. Maniglia
10. Comando rinviato

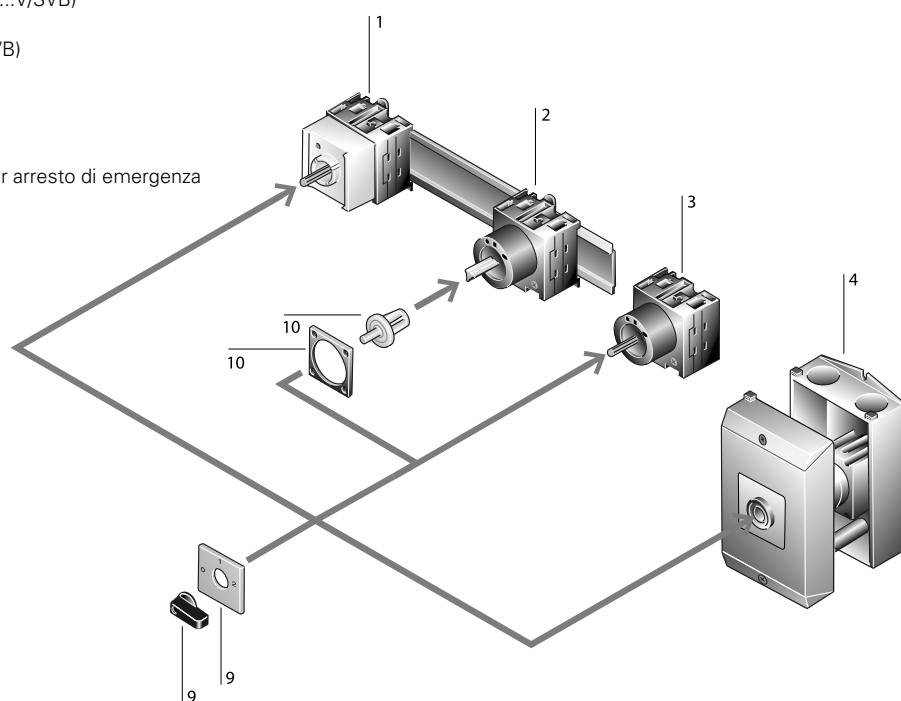

Codice	Tipo	Descrizione	Prezzo €	Note	Conf. [pezzi]
INTERRUTTORI A CAMME					
Interruttori a camme T					
88709	T0-1-102/E	Comm. a camme 2P incasso	28,04		1
203483	T0-1-102/E/SVB	Comm. a camme 2P incasso	41,81		1
91078	T0-1-102/EA/SVB	Comm. a camme 2P incasso	49,78		1
93451	T0-1-102/EA/SVB-SW	Comm. a camme 2P incasso	49,78		1
91082	T0-1-102/EZ	Comm. a camme 2P fiss. centrale	30,28		1
207061	T0-1-102/I1	Comm. a camme 2P in custodia	45,70		1
207143	T0-1-102/I1/SVB	Comm. a camme 2P in custodia	55,26		1
207144	T0-1-102/I1/SVB-SW	Comm. a camme 2P in custodia	55,26		1
15147	T0-1-102/IVS	Comm. a camme 2P modulare	33,94		1
95824	T0-1-102/V/SVB	Comm. a camme 2P com. rinviato	55,74		1
22330	T0-1-102/V/SVB-SW	Comm. a camme 2P com. rinviato	55,74		1
5736	T0-1-102/XZ	Comm. a camme 2 poli frutto 0-1	26,88		1
95828	T0-1-102/Z	Comm. a camme 2P com. rinviato	33,94		1
19872	T0-1-15431/E	Comm. a camme 1P HAND-0-AUTO	29,28		1
22245	T0-1-15431/EZ	Comm. a camme 1P HAND-0-AUTO	31,63		1
207070	T0-1-15431/I1	Comm. a camme 1P HAND-0-AUTO	46,95		1
26991	T0-1-15431/IVS	Comm. a camme 1P HAND-0-AUTO	35,54		1
5738	T0-1-15431/XZ	Comm. a camme 1P HAND-0-AUTO	28,20		1
29364	T0-1-15431/Z	Comm. a camme 1P HAND-0-AUTO	35,54		1
19875	T0-1-15511/E	Comm. a camme 1P 0-1-START(con rit.)	29,28		1
22248	T0-1-15511/EZ	Comm. a camme 1P 0-1-START(con rit.)	31,63		1
207073	T0-1-15511/I1	Comm. a camme 1P 0-1-START(con rit.)	46,95		1
26994	T0-1-15511/IVS	Comm. a camme 1P 0-1-START(con rit.)	35,54		1
29367	T0-1-15511/Z	Comm. a camme 1P 0-1-START(con rit.)	35,54		1
67352	T0-1-8200/E	Comm. a camme 1P incasso	26,60		1
53110	T0-1-8200/EA/SVB	Comm. a camme 1P incasso	48,17		1
55483	T0-1-8200/EA/SVB-SW	Comm. a camme 1P incasso	48,17		1
69725	T0-1-8200/EZ	Comm. a camme 1P fissaggio centrale	28,43		1
207074	T0-1-8200/I1	Comm. a camme 1P in custodia	43,99		1
207145	T0-1-8200/I1/SVB	Comm. a camme 1P in custodia	53,66		1
207146	T0-1-8200/I1/SVB-SW	Comm. a camme 1P in custodia	53,66		1
74471	T0-1-8200/IVS	Comm. a camme 1P modulare	32,50		1
57856	T0-1-8200/V/SVB	Comm. a camme 1P com. rinviato	54,03		1
60229	T0-1-8200/V/SVB-SW	Comm. a camme 1P com. rinviato	54,03		1
5737	T0-1-8200/XZ	Comm. a camme 1 polo frutto 0-1	25,37		1
76844	T0-1-8200/Z	Comm. a camme 1P com. rinviato	32,50		1
12742	T0-1-8210/E	Comm. a camme 1 polo incasso 1-0-2	29,54		1
48337	T0-1-8210/EZ	Comm. a camme 1P 1-0-2	31,63		1
207076	T0-1-8210/I1	Comm. a camme 1P 1-0-2	46,95		1
74440	T0-1-8210/IVS	Comm. a camme 1P 1-0-2	35,54		1
9530	T0-1-8210/XZ	Comm. a camme 1 polo frutto 1-0-2	28,20		1
19862	T0-1-8210/Z	Comm. a camme 1P 1-0-2	35,54		1
19863	T0-1-8214/E	Comm. a camme 1P 1-0-2 con rit.a 0	28,68		1
76815	T0-1-8214/EZ	Comm. a camme 1P 1-0-2 con rit.a 0	31,13		1
207077	T0-1-8214/I1	Comm. a camme 1P 1-0-2 con rit.a 0	46,44		1
45967	T0-1-8214/IVS	Comm. a camme 1P 1-0-2 con rit.a 0	34,81		1
9535	T0-1-8214/XZ	Comm. a camme 1P 1-0-2 con rit.a 0	27,71		1
50720	T0-1-8214/Z	Comm. a camme 1P 1-0-2 con rit.a 0	34,81		1
31728	T0-1-8220/E	Comm. a camme 1P pos. 1-2	29,28		1
95799	T0-1-8220/EZ	Comm. a camme 1P pos. 1-2	31,63		1
207078	T0-1-8220/I1	Comm. a camme 1P pos. 1-2	46,95		1
55459	T0-1-8220/IVS	Comm. a camme 1P pos. 1-2	35,54		1
9563	T0-1-8220/XZ	Comm. a camme 1 polo frutto 1-2	28,20		1
86312	T0-1-8220/Z	Comm. a camme 1P pos. 1-2	35,54		1
34105	T0-1-8240/E	Comm. a camme 1P a gradini 0-1-2	29,28		1
43597	T0-1-8240/EZ	Comm. a camme 1P a gradini 0-1-2	31,63		1
207079	T0-1-8240/I1	Comm. a camme 1P a gradini 0-1-2	46,95		1
27076	T0-1-8240/IVS	Comm. a camme 1P a gradini 0-1-2	35,54		1
9564	T0-1-8240/XZ	Comm. a camme 1 polo frutto a gradini 0-1-2	28,20		1
60208	T0-1-8240/Z	Comm. a camme 1P a gradini 0-1-2	35,54		1
907765	T0-1-SOND*/E	Commutatore speciale	49,78		1
907776	T0-1-SOND*/EA/SVB	Commutatore speciale	73,17		1
907787	T0-1-SOND*/EZ	Commutatore speciale	53,57		1
908032	T0-1-SOND*/EZ/OFS	Commutatore speciale	53,57		1
207480	T0-1-SOND*/I1	Commutatore speciale	69,38		1
207481	T0-1-SOND*/I1/SVB	Commutatore speciale	81,03		1
907806	T0-1-SOND*/IVS	Commutatore speciale	57,46		1
907817	T0-1-SOND*/V/SVB	Commutatore speciale	77,09		1
907828	T0-1-SOND*/XZ	Commutatore speciale	49,80		1
907839	T0-1-SOND*/Z	Commutatore speciale	57,46		1
24639	T0-2-1/E	Comm. a camme 3P incasso ON/OFF	29,28		1
50976	T0-2-1/E/SVA(A)	Comm. a camme 3P con disp. di blocco	125,01		1
50977	T0-2-1/E/SVA(S)	Comm. a camme 3P con disp. di blocco	125,01		1
228291	T0-2-1/E/SVA(S)-RT	Comm. a camme 3P con disp. di blocco	125,01		1
44973	T0-2-1/E/SVC(S)-RT	Comm. a camme 3P con disp. di blocco	64,70		1
38873	T0-2-1/EA/SVB	Comm. a camme 3P incasso int. generale em.	51,59		1
41246	T0-2-1/EA/SVB-SW	Comm. a camme 3P incasso int. generale	51,59		1
11082	T0-2-1/E-RT	Comm. a camme 3P	29,28		1
27012	T0-2-1/EZ	Comm. a camme 3P fissaggio centrale	31,49		1
207081	T0-2-1/I1	Comm. a camme 3P in custodia 0-1	46,95		1
207083	T0-2-1/I1/SVA(A)	Comm. a camme 3P con disp. di blocco	142,19		1
207084	T0-2-1/I1/SVA(S)	Comm. a camme 3P con disp. di blocco	142,19		1
207085	T0-2-1/I1/SVA(S)-RT	Comm. a camme 3P con disp. di blocco	142,19		1
207147	T0-2-1/I1/SVB	Comm. a camme 3P in custodia emergenza	57,11		1
207148	T0-2-1/I1/SVB-SW	Comm. a camme 3P in custodia int. generale	57,11		1
207086	T0-2-1/I1/SVC(S)-RT	Comm. a camme 3P con disp. di blocco	82,24		1
207082	T0-2-1/I1-RT	Comm. a camme 3P in custodia	46,82		1
31758	T0-2-1/IVS	Comm. a camme 3P modulare	35,45		1
84329	T0-2-1/IVS-RT	Comm. a camme 3P modulare	35,45		1
25528	T0-2-1/ST/SVB	Comm. a camme 3P custodia in acciaio	178,95		1
201713	T0-2-1/ST/SVB-SW	Comm. a camme 3P custodia in acciaio	178,95		1
43619	T0-2-1/V/SVB	Comm. a camme 3P comando rinviato emergenza	57,60		1
45992	T0-2-1/V/SVB-SW	Comm. a camme 3P comando rinviato int. generale	57,60		1
11097	T0-2-1/XZ	Comm. a camme 3P frutto 0-1	28,04		1
36504	T0-2-1/Z	Comm. a camme 3P comando rinviato	35,45		1
50978	T0-2-1/Z/SVA(A)	Comm. a camme 3P con disp. di blocco	131,15		1
29387	T0-2-15679/E	Comm. a camme 3P+1aux	34,46		1
31760	T0-2-15679/EZ	Comm. a camme 3P+1aux	36,77		1
207094	T0-2-15679/I1	Comm. a camme 3P+1aux	52,12		1
207149	T0-2-15679/I1/SVB	Comm. a camme 3P+1aux in custodia emergenza	61,67		1
86334	T0-2-15679/V/SVB	Comm. a camme 3P+1aux	62,25		1
88707	T0-2-15679/V/SVB-SW	Comm. a camme 3P+1aux	62,25		1
11459	T0-2-15679/XZ	Comm. a camme 3P+1aux	33,35		1
41252	T0-2-15679/Z	Comm. a camme 3P+1aux	40,56		1
66931	T0-2-15907/E	Comm. a camme 1P AUTO-0-HAND-START(con rit.)	40,20		1
69304	T0-2-15907/EZ	Comm. a camme 1P AUTO-0-HAND-START(con rit.)	42,16		1
11478	T0-2-15907/XZ	Comm. a camme 1P AUTO-0-HAND-START(con rit.)	39,09		1
78796	T0-2-15907/Z	Comm. a camme 1P AUTO-0-HAND-START(con rit.)	46,23		1
38861	T0-2-15920/E	Comm. a camme voltmetrico 0+3 Vconc.	40,20		1

Codice	Tipo	Descrizione	Prezzo €	Note	Conf. [pezzi]
41234	T0-2-15920/EZ	Comm. a camme voltmetrico 0+3 Vconc.	42,16		1
29452	T0-2-15920/IVS	Comm. a camme voltmetrico 0+3 Vconc.	46,23		1
48353	T0-2-15920/Z	Comm. a camme voltmetrico 0+3 Vconc.	46,23		1
67337	T0-2-15921/E	Comm. a camme voltmetrico 0+3Vfase	40,20		1
69710	T0-2-15921/EZ	Comm. a camme voltmetrico 0+3Vfase	42,16		1
74456	T0-2-15921/IVS	Comm. a camme voltmetrico modulare 0+3Vfase	46,23		1
76829	T0-2-15921/Z	Comm. a camme voltmetrico 0+3Vfase	46,23		1
53099	T0-2-15922/E	Comm. a camme voltmetrico 3 Vfase	40,20		1
55472	T0-2-15922/EZ	Comm. a camme voltmetrico 3 Vfase	42,16		1
60218	T0-2-15922/IVS	Comm. a camme voltmetrico 3 Vfase	46,23		1
62591	T0-2-15922/Z	Comm. a camme voltmetrico 3 Vfase	46,23		1
22234	T0-2-8211/E	Comm. a camme 2 poli incasso 1-0-2	36,29		1
53083	T0-2-8211/EZ	Comm. a camme 2P 1-0-2	38,39		1
207102	T0-2-8211/I1	Comm. a camme 2P 1-0-2	53,66		1
76813	T0-2-8211/IVS	Comm. a camme 2 poli modulare 1-0-2	42,16		1
11736	T0-2-8211/XZ	Comm. a camme 2 poli frutto 1-0-2	34,90		1
29354	T0-2-8211/Z	Comm. a camme 2P 1-0-2	42,16		1
22236	T0-2-8215/E	Comm. a camme 2P 1-0-2 con rit.a 0	37,90		1
81561	T0-2-8215/EZ	Comm. a camme 2P 1-0-2 con rit.a 0	39,85		1
207103	T0-2-8215/I1	Comm. a camme 2P 1-0-2 con rit.a 0	55,26		1
48340	T0-2-8215/IVS	Comm. a camme 2P 1-0-2 con rit.a 0	43,99		1
38847	T0-2-8221/E	Comm. a camme 2P pos. 1-2	36,29		1
10372	T0-2-8221/EZ	Comm. a camme 2P pos. 1-2	38,39		1
207104	T0-2-8221/I1	Comm. a camme 2P pos. 1-2	53,66		1
57832	T0-2-8221/IVS	Comm. a camme 2 poli modulare 1-2	42,16		1
11744	T0-2-8221/XZ	Comm. a camme 2 poli frutto 1-2	34,90		1
74450	T0-2-8221/Z	Comm. a camme 2P pos. 1-2	42,16		1
88685	T0-2-8230/E	Comm. a camme 1P a grad. 1-2-3	37,90		1
91058	T0-2-8230/EZ	Comm. a camme 1P a grad. 1-2-3	39,85		1
95804	T0-2-8230/IVS	Comm. a camme 1P a grad. 1-2-3	43,99		1
12750	T0-2-8231/E	Comm. a camme 1P a grad. 1-2-3-4	40,20		1
15123	T0-2-8231/EZ	Comm. a camme 1P a grad. 1-2-3-4	42,16		1
19869	T0-2-8231/IVS	Comm. a camme 1P a grad. 1-2-3-4	46,23		1
50716	T0-2-8241/E	Comm. a camme 1P a gradini 0-1-2-3	37,90		1
53089	T0-2-8241/EZ	Comm. a camme 1P a gradini 0-1-2-3	39,85		1
57835	T0-2-8241/IVS	Comm. a camme 1P a gradini 0-1-2-3	43,99		1
67327	T0-2-8242/E	Comm. a camme 1P a grad. 0-1-2-3-4	40,20		1
69700	T0-2-8242/EZ	Comm. a camme 1P a grad. 0-1-2-3-4	42,16		1
74446	T0-2-8242/IVS	Comm. a camme 1P a grad. 0-1-2-3-4	46,23		1
53079	T0-2-8900/E	Comm. a camme per mot. 2P invertitore	37,90		1
207398	T0-2-8900/E	Comm. a camme 3P+N incasso	34,46		1
207400	T0-2-8900/EA/SVB	Comm. a camme 3P+N incasso	56,13		1
207401	T0-2-8900/EA/SVB-SW	Comm. a camme 3P+N incasso	56,13		1
207399	T0-2-8900/E-RT	Comm. a camme 3P+N incasso	34,46		1
207402	T0-2-8900/EZ	Comm. a camme 3P+N fiss. centrale	36,77		1
207109	T0-2-8900/I1	Comm. a camme 3P+N in custodia	52,12		1
207151	T0-2-8900/I1/SVB	Comm. a camme 3P+N in custodia	61,67		1
207152	T0-2-8900/I1/SVB-SW	Comm. a camme 3P+N in custodia int. generale	61,67		1
207403	T0-2-8900/IVS	Comm. a camme 3P+N modulare	40,56		1
207405	T0-2-8900/M/SVB	Comm. a camme 3P+N comando rinviato emergenza	62,25		1
207406	T0-2-8900/M/SVB-SW	Comm. a camme 3P+N comando rinviato	62,25		1
226093	T0-2-8900/XZ	Comm. a camme 3P+N frutto 0-1	33,35		1
207407	T0-2-8900/Z	Comm. a camme 3P+N comando rinviato	40,56		1
907766	T0-2-SOND*/E	Commutatore speciale	68,01		1
907777	T0-2-SOND*/EA/SVB	Commutatore speciale	91,44		1
907788	T0-2-SOND*/EZ	Commutatore speciale	71,85		1
207483	T0-2-SOND*/I1	Commutatore speciale	87,53		1
207484	T0-2-SOND*/I1/SVB	Commutatore speciale	99,40		1
907807	T0-2-SOND*/IVS	Commutatore speciale	75,88		1
907818	T0-2-SOND*/M/SVB	Commutatore speciale	95,46		1
907829	T0-2-SOND*/XZ	Commutatore speciale	68,01		1
907840	T0-2-SOND*/Z	Commutatore speciale	75,88		1
48348	T0-3-15433/E	Comm. a camme 3P HAND-0-AUTO	48,92		1
50721	T0-3-15433/EZ	Comm. a camme 3P HAND-0-AUTO	51,10		1
55467	T0-3-15433/IVS	Comm. a camme 3P HAND-0-AUTO	55,03		1
13012	T0-3-15433/XZ	Comm. a camme 3P HAND-0-AUTO	47,55		1
48351	T0-3-15513/E	Comm. a camme 3P 0-1-START(con rit.)	50,99		1
207117	T0-3-15513/I1	T0-3-15513/I1	96,83		1
98204	T0-3-15680/E	Comm. a camme (3P+N)+1NA+1NC	45,94		1
10404	T0-3-15680/EZ	Comm. a camme (3P+N)+1NA+1NC	48,17		1
218963	T0-3-15680/I1	Comm. a camme (3P+N)+1NA+1NC	71,09		1
207153	T0-3-15680/I1/SVB	Comm. a camme (3P+N)+1NA+1NC	75,88		1
43621	T0-3-15680/M/SVB	Comm. a camme (3P+N)+1NA+1NC	73,78		1
45994	T0-3-15680/M/SVB-SW	Comm. a camme (3P+N)+1NA+1NC	73,78		1
13046	T0-3-15680/XZ	Comm. a camme (3P+N)+1NA+1NC	44,98		1
19878	T0-3-15924/E	Comm. a camme volt. 3Vconc-3Vfase	50,99		1
22251	T0-3-15924/EZ	Comm. a camme volt. 3Vconc-3Vfase	53,09		1
26997	T0-3-15924/IVS	Comm. a camme volt. 3Vconc-3Vfase	56,99		1
95813	T0-3-8007/E	Comm. a camme volt. 3Vconc.-0-3Vfase	50,99		1
98186	T0-3-8007/EZ	Comm. a camme volt. 3Vconc.-0-3Vfase	53,09		1
12759	T0-3-8007/IVS	Comm. a camme volt. mod. 3Vconc.-0-3Vfase	56,99		1
13401	T0-3-8030/E	Comm. a camme amp./volt. 0-1-0-2	50,99		1
34116	T0-3-8048/E	Comm. a camme amperometrico 0-L1-L2-L3	50,99		1
36489	T0-3-8048/EZ	Comm. a camme amperometrico 0-L1-L2-L3	53,09		1
41235	T0-3-8048/IVS	Comm. a camme amp. mod. 0-L1-L2-L3	56,99		1
29353	T0-3-8212/E	Comm. a camme 3 poli incasso 1-0-2	40,71		1
57829	T0-3-8212/EZ	Comm. a camme 3P 1-0-2	42,90		1
79186	T0-3-8212/IVS	Comm. a camme 3 poli modulare 1-0-2	46,72		1
5740	T0-3-8212/XZ	Comm. a camme 3 poli frutto 1-0-2	39,61		1
36473	T0-3-8212/Z	Comm. a camme 3P 1-0-2	46,72		1
24609	T0-3-8216/E	Comm. a camme 3P 1-0-2 con rit.a 0	50,99		1
86307	T0-3-8216/EZ	Comm. a camme 3P 1-0-2 con rit.a 0	53,09		1
50713	T0-3-8216/IVS	Comm. a camme 3P 1-0-2 con rit.a 0	56,99		1
13444	T0-3-8216/XZ	Comm. a camme 3P 1-0-2 con rit.a 0	49,87		1
55466	T0-3-8216/Z	Comm. a camme 3P 1-0-2 con rit.a 0	56,99		1
48339	T0-3-8222/E	Comm. a camme 3P pos. 1-2	48,92		1
15118	T0-3-8222/EZ	Comm. a camme 3P pos. 1-2	51,10		1
60205	T0-3-8222/IVS	Comm. a camme 3P pos. 1-2	55,03		1
15112	T0-3-8228/E	Comm. a camme per mot. 3P invertitore con rit.	50,99		1
26988	T0-3-8232/E	Comm. a camme 1P a grad. 1-2-3-4-5	50,99		1
41226	T0-3-8233/E	Comm. a camme 1P a grad. 1-2-3-4-5-6	50,99		1
81565	T0-3-8243/E	Comm. a camme 1P a grad. 0-1-2-3-4-5	50,99		1
95803	T0-3-8244/E	Comm. a camme 1P a grad. 0-1-2-3-4-5-6	50,99		1
13452	T0-3-8250/EZ	T0-3-8250/EZ	48,78		1
34106	T0-3-8280/E	Comm. a camme 3P a grad. 0-1-2	50,99		1
36479	T0-3-8280/EZ	Comm. a camme 3P a grad. 0-1-2	53,09		1
41225	T0-3-8280/IVS	Comm. a camme 3P a grad. 0-1-2	56,99		1
43624	T0-3-8342/E	Comm. a camme 6P	50,99		1
29382	T0-3-8342/EA/SVB	Comm. a camme 6P	72,45		1
31755	T0-3-8342/EA/SVB-SW	Comm. a camme 6P	72,45		1
45997	T0-3-8342/EZ	Comm. a camme 6P	53,09		1
207131	T0-3-8342/I1	Comm. a camme 6P	71,09		1

Codice	Tipo	Descrizione	Prezzo €	Note	Conf. [pezzi]
207159	T0-3-8342/I1/SVB	Comm. a camme 6P	80,91		1
207160	T0-3-8342/I1/SVB-SW	Comm. a camme 6P	80,91		1
50743	T0-3-8342/IVS	Comm. a camme 6P	56,99		1
34128	T0-3-8342/V/SVB	Comm. a camme 6P	78,69		1
36501	T0-3-8342/V/SVB-SW	Comm. a camme 6P	78,69		1
13506	T0-3-8342/XZ	Comm. a camme 6P	49,87		1
55489	T0-3-8342/Z	Comm. a camme 6P	56,99		1
91047	T0-3-8401/E	Comm. a camme per mot. 3P invertitore	40,71		1
5739	T0-3-8401/XZ	Comm. a camme 3 poli frutto invertitore	39,61		1
38849	T0-3-8451/E	Comm. a camme per mot. 3P comm. poli	50,99		1
13508	T0-3-8451/XZ	Comm. a camme per mot. 3P comm. poli	49,87		1
907767	T0-3-SOND*/E	Commutatore speciale	86,15		1
907778	T0-3-SOND*/EA/SVB	Commutatore speciale	109,83		1
907789	T0-3-SOND*/EZ	Commutatore speciale	90,21		1
207486	T0-3-SOND*/I1	Commutatore speciale	105,91		1
207487	T0-3-SOND*/I1/SVB	Commutatore speciale	117,54		1
907808	T0-3-SOND*/IVS	Commutatore speciale	94,13		1
907819	T0-3-SOND*/M/SVB	Commutatore speciale	113,74		1
907830	T0-3-SOND*/XZ	Commutatore speciale	94,13		1
907841	T0-3-SOND*/Z	Commutatore speciale	94,13		1
29368	T0-4-15602/E	Comm. a camme Codice binario BCD	61,53		1
10405	T0-4-15682/E	Comm. a camme 6P+1NA+1NC	61,53		1
19992	T0-4-15682/EA/SVB	Comm. a camme 6P+1NA+1NC	83,49		1
22265	T0-4-15682/EA/SVB-SW	Comm. a camme 6P+1NA+1NC	83,49		1
12778	T0-4-15682/EZ	Comm. a camme 6P+1NA+1NC	63,98		1
207135	T0-4-15682/I1	Comm. a camme 6P+1NA+1NC	81,99		1
207161	T0-4-15682/I1/SVB	Comm. a camme 6P+1NA+1NC	91,57		1
207162	T0-4-15682/I1/SVB-SW	Comm. a camme 6P+1NA+1NC	91,57		1
17524	T0-4-15682/IVS	Comm. a camme 6P+1NA+1NC	67,67		1
25527	T0-4-15682/ST/SVB	Comm. a camme 6P+1NA+1NC	197,33		1
201718	T0-4-15682/ST/SVB-SW	Comm. a camme 6P+1NA+1NC	197,33		1
24638	T0-4-15682/V/SVB	Comm. a camme 6P+1NA+1NC	89,46		1
27011	T0-4-15682/V/SVB-SW	Comm. a camme 6P+1NA+1NC	89,46		1
13760	T0-4-15682/XZ	Comm. a camme 6P+1NA+1NC	60,45		1
22270	T0-4-15682/Z	Comm. a camme 6P+1NA+1NC	67,67		1
31726	T0-4-8213/E	Comm. a camme 4 poli incasso 1-0-2	61,53		1
62575	T0-4-8213/EZ	Comm. a camme 4P 1-0-2	63,98		1
207136	T0-4-8213/I1	Comm. a camme 4P 1-0-2	81,99		1
81559	T0-4-8213/IVS	Comm. a camme 4 poli modulare 1-0-2	67,67		1
13960	T0-4-8213/XZ	Comm. a camme 4 poli frutto 1-0-2	60,45		1
43592	T0-4-8213/Z	Comm. a camme 4P 1-0-2	67,67		1
50712	T0-4-8223/E	Comm. a camme 4P pos. 1-2	61,53		1
19864	T0-4-8223/EZ	Comm. a camme 4P pos. 1-2	63,98		1
62578	T0-4-8223/IVS	Comm. a camme 4P pos. 1-2	67,67		1
14000	T0-4-8344/E	Comm. a camme 8P	61,53		1
8267	T0-4-8344/EA/SVB	Comm. a camme 8P	83,49		1
8268	T0-4-8344/EA/SVB-SW	Comm. a camme 8P	83,49		1
14002	T0-4-8344/EZ	Comm. a camme 8P	63,98		1
207139	T0-4-8344/I1	Comm. a camme 8P	81,99		1
207163	T0-4-8344/I1/SVB	Comm. a camme 8P	91,57		1
207164	T0-4-8344/I1/SVB-SW	Comm. a camme 8P	91,57		1
14006	T0-4-8344/IVS	Comm. a camme 8P	67,67		1
14007	T0-4-8344/V/SVB	Comm. a camme 8P	89,46		1
8272	T0-4-8344/V/SVB-SW	Comm. a camme 8P	89,46		1
14008	T0-4-8344/XZ	Comm. a camme 8P	60,45		1
14009	T0-4-8344/Z	Comm. a camme 8P	67,67		1
24604	T0-4-8410/E	Comm. a camme per mot. 3P avviatore Y-D	54,32		1
14016	T0-4-8410/XZ	Comm. a camme per mot. 3P avviatore Y-D	53,17		1
41222	T0-4-8440/E	Comm. a camme 3P comm. Dahlander 0-1-2	54,32		1
43595	T0-4-8441/E	Comm. a camme 3P comm. Dahlander 1-0-2	54,32		1
14042	T0-4-8441/XZ	Comm. a camme 3 poli frutto Dahlander 1-0-2	53,17		1
907768	T0-4-SOND*/E	Commutatore speciale	104,57		1
907779	T0-4-SOND*/EA/SVB	Commutatore speciale	128,67		1
907790	T0-4-SOND*/EZ	Commutatore speciale	108,60		1
207489	T0-4-SOND*/I1	Commutatore speciale	123,80		1
207490	T0-4-SOND*/I1/SVB	Commutatore speciale	136,05		1
907809	T0-4-SOND*/IVS	Commutatore speciale	112,38		1
907820	T0-4-SOND*/M/SVB	Commutatore speciale	132,38		1
907831	T0-4-SOND*/XZ	Commutatore speciale	104,57		1
907842	T0-4-SOND*/Z	Commutatore speciale	112,38		1
893	T0-5-15876/E	Comm. a camme per mot. 3P inv.+avv.Y-D	72,34		1
91059	T0-5-8270/E	Comm. a camme 3P a grad. 1-2-3	72,34		1
93432	T0-5-8270/EZ	Comm. a camme 3P a grad. 1-2-3	74,51		1
98178	T0-5-8270/IVS	Comm. a camme 3P a grad. 1-2-3	78,56		1
48344	T0-5-8281/E	Comm. a camme 3P a grad. 0-1-2-3	72,34		1
50717	T0-5-8281/EZ	Comm. a camme 3P a grad. 0-1-2-3	74,51		1
55463	T0-5-8281/IVS	Comm. a camme 3P a grad. 0-1-2-3	78,56		1
60204	T0-5-8369/E	Comm. a camme 5P pos. 1-2	72,34		1
907769	T0-5-SOND*/E	Commutatore speciale	123,80		1
907832	T0-5-SOND*/XZ	Commutatore speciale	123,80		1
55460	T0-6-15866/E	Comm. a camme 3P inv./comm. Dahlander	83,22		1
15124	T0-6-8271/E	Comm. a camme 3P a grad. 1-2-3-4	83,22		1
17497	T0-6-8271/EZ	Comm. a camme 3P a grad. 1-2-3-4	85,31		1
22243	T0-6-8271/IVS	Comm. a camme 3P a grad. 1-2-3-4	89,35		1
62582	T0-6-8282/E	Comm. a camme 3P a grad. 0-1-2-3-4	83,22		1
64955	T0-6-8282/EZ	Comm. a camme 3P a grad. 0-1-2-3-4	85,31		1
69701	T0-6-8282/IVS	Comm. a camme 3P a grad. 0-1-2-3-4	89,35		1
76073	T3-1-102/E	Comm. a camme 2P incasso	48,53		1
14374	T3-1-102/EA/SVB	Comm. a camme 2P incasso	70,22		1
16747	T3-1-102/EA/SVB-SW	Comm. a camme 2P incasso	70,22		1
78446	T3-1-102/EZ	Comm. a camme 2P fiss. centrale	50,73		1
207165	T3-1-102/I2	Comm. a camme 2P in custodia	76,10		1
207198	T3-1-102/I2/SVB	Comm. a camme 2P in custodia	86,07		1
207199	T3-1-102/I2/SVB-SW	Comm. a camme 2P in custodia	86,07		1
19120	T3-1-102/V/SVB	Comm. a camme 2P com. rinviato	76,25		1
21493	T3-1-102/V/SVB-SW	Comm. a camme 2P com. rinviato	76,25		1
83192	T3-1-102/Z	Comm. a camme 2P com. rinviato	54,69		1
16527	T3-1-15431/EZ	Comm. a camme 1P HAND-0-AUTO	53,17		1
64208	T3-1-8200/E	Comm. a camme 1P incasso	45,94		1
66581	T3-1-8200/EZ	Comm. a camme 1P fiss. centrale	48,17		1
17027	T3-1-8200/XZ	Comm. a camme 1P frutto	44,98		1
54718	T3-1-8210/E	Comm. a camme 1P 1-0-2	51,10		1
3072	T3-1-8210/EZ	Comm. a camme 1P 1-0-2	53,17		1
9632	T3-1-8214/E	Comm. a camme 1P 1-0-2 con rit.a 0	51,10		1
38108	T3-1-8220/E	Comm. a camme 1P pos. 1-2	51,10		1
907850	T3-1-SOND*/E	Commutatore speciale	86,15		1
907861	T3-1-SOND*/EA/SVB	Commutatore speciale	109,83		1
907872	T3-1-SOND*/EZ	Commutatore speciale	90,21		1
207492	T3-1-SOND*/I2	Commutatore speciale	117,54		1
207493	T3-1-SOND*/I2/SVB	Commutatore speciale	129,92		1
907891	T3-1-SOND*/M/SVB	Commutatore speciale	113,74		1
907902	T3-1-SOND*/XZ	Commutatore speciale	86,15		1

Codice	Tipo	Descrizione	Prezzo €	Note	Conf. [pezzi]
907913	T3-1-SOND*/Z	Commutatore speciale	94,13		1
61837	T3-2-8211/E	Comm. a camme 2 poli incasso 1-0-2	72,19		1
16751	T3-2-8215/E	Comm. a camme 2P 1-0-2 con rit.a 0	72,19		1
45227	T3-2-8221/E	Comm. a camme 2P pos. 1-2	72,19		1
73695	T3-2-8400/E	Comm. a camme per mot. 2P invertitore	72,19		1
907851	T3-2-SOND*/E	Commutatore speciale	122,57		1
907862	T3-2-SOND*/EA/SVB	Commutatore speciale	145,85		1
907873	T3-2-SOND*/EZ	Commutatore speciale	127,48		1
207495	T3-2-SOND*/I2	Commutatore speciale	153,21		1
207496	T3-2-SOND*/I2/SVB	Commutatore speciale	166,69		1
907892	T3-2-SOND*/N/SVB	Commutatore speciale	149,53		1
907903	T3-2-SOND*/XZ	Commutatore speciale	122,57		1
907914	T3-2-SOND*/Z	Commutatore speciale	131,15		1
12002	T3-3-15680/EA/SVB	Comm. a camme (3P+N)+1NA+1NC	115,08		1
207202	T3-3-15680/I2/SVB	Comm. a camme (3P+N)+1NA+1NC	134,82		1
16748	T3-3-15680/N/SVB	Comm. a camme (3P+N)+1NA+1NC	121,24		1
18864	T3-3-15680/XZ	Comm. a camme (3P+N)+1NA+1NC	92,31		1
99804	T3-3-15680/Z	Comm. a camme (3P+N)+1NA+1NC	99,61		1
68956	T3-3-8212/E	Comm. a camme 3 poli incasso 1-0-2	93,53		1
3080	T3-3-8212/EZ	Comm. a camme 3P 1-0-2	95,59		1
207183	T3-3-8212/I2	Comm. a camme 3P 1-0-2	125,01		1
19423	T3-3-8212/XZ	Comm. a camme 3 poli frutto 1-0-2	92,31		1
71329	T3-3-8212/Z	Comm. a camme 3P 1-0-2	99,61		1
23870	T3-3-8216/E	Comm. a camme 3P 1-0-2 con rit.a 0	93,53		1
52346	T3-3-8222/E	Comm. a camme 3P pos. 1-2	93,53		1
2538	T3-3-8228/E	Comm. a camme per mot. 3P invertitore con rit.	93,53		1
45225	T3-3-8342/E	Comm. a camme 6P	93,53		1
71326	T3-3-8342/EA/SVB	Comm. a camme 6P	115,08		1
73699	T3-3-8342/EA/SVB-SW	Comm. a camme 6P	115,08		1
207187	T3-3-8342/I2	Comm. a camme 6P	125,01		1
207208	T3-3-8342/I2/SVB	Comm. a camme 6P	134,82		1
207209	T3-3-8342/I2/SVB-SW	Comm. a camme 6P	134,82		1
76072	T3-3-8342/N/SVB	Comm. a camme 6P	121,24		1
78445	T3-3-8342/N/SVB-SW	Comm. a camme 6P	121,24		1
20030	T3-3-8342/XZ	Comm. a camme 6P	92,31		1
52344	T3-3-8342/Z	Comm. a camme 6P	99,61		1
30992	T3-3-8401/E	Comm. a camme 3 poli incasso invertitore	93,53		1
694	T3-3-8401/EZ	Comm. a camme per mot. 3P invertitore	95,59		1
28641	T3-3-8451/E	Comm. a camme per mot. 3P comm. poli	93,53		1
907852	T3-3-SOND*/E	Commutatore speciale	158,11		1
907863	T3-3-SOND*/EA/SVB	Commutatore speciale	183,84		1
907874	T3-3-SOND*/EZ	Commutatore speciale	164,26		1
207498	T3-3-SOND*/I2	Commutatore speciale	191,22		1
207499	T3-3-SOND*/I2/SVB	Commutatore speciale	202,25		1
907893	T3-3-SOND*/N/SVB	Commutatore speciale	187,52		1
907904	T3-3-SOND*/XZ	Commutatore speciale	158,11		1
907915	T3-3-SOND*/Z	Commutatore speciale	167,94		1
23869	T3-4-15682/E	Comm. a camme 6P+1NA+1NC	114,73		1
54716	T3-4-15682/EA/SVB	Comm. a camme 6P+1NA+1NC	136,05		1
57089	T3-4-15682/EA/SVB-SW	Comm. a camme 6P+1NA+1NC	136,05		1
207190	T3-4-15682/I2	Comm. a camme 6P+1NA+1NC	144,62		1
207210	T3-4-15682/I2/SVB	Comm. a camme 6P+1NA+1NC	154,43		1
207211	T3-4-15682/I2/SVB-SW	Comm. a camme 6P+1NA+1NC	154,43		1
25526	T3-4-15682/ST/SVB	Comm. a camme 6P+1NA+1NC	267,21		1
201719	T3-4-15682/ST/SVB-SW	Comm. a camme 6P+1NA+1NC	267,21		1
59462	T3-4-15682/N/SVB	Comm. a camme 6P+1NA+1NC	142,19		1
61835	T3-4-15682/N/SVB-SW	Comm. a camme 6P+1NA+1NC	142,19		1
20224	T3-4-15682/XZ	Comm. a camme 6P+1NA+1NC	113,61		1
30988	T3-4-15682/Z	Comm. a camme 6P+1NA+1NC	120,73		1
76075	T3-4-8213/E	Comm. a camme 4 poli incasso 1-0-2	114,73		1
3079	T3-4-8213/EZ	Comm. a camme 4P 1-0-2	116,94		1
207191	T3-4-8213/I2	Comm. a camme 4P 1-0-2	144,62		1
20556	T3-4-8213/XZ	Comm. a camme 4 poli frutto 1-0-2	113,61		1
78448	T3-4-8213/Z	Comm. a camme 4P 1-0-2	120,73		1
59465	T3-4-8223/E	Comm. a camme 4P pos. 1-2	114,73		1
207192	T3-4-8223/I2	Comm. a camme 4P pos. 1-2	144,62		1
20557	T3-4-8223/XZ	Comm. a camme 4P pos. 1-2	113,61		1
61838	T3-4-8223/Z	Comm. a camme 4P pos. 1-2	120,73		1
20593	T3-4-8344/E	Comm. a camme 8P	114,73		1
8964	T3-4-8344/EA/SVB	Comm. a camme 8P	136,05		1
20598	T3-4-8344/N/SVB	Comm. a camme 8P	142,19		1
8967	T3-4-8344/N/SVB-SW	Comm. a camme 8P	142,19		1
20599	T3-4-8344/XZ	Comm. a camme 8P	113,61		1
9657	T3-4-8410/E	Comm. a camme per mot. 3P avviatore Y-D	114,73		1
35760	T3-4-8440/E	Comm. a camme 3P comm. Dahlander 0-1-2	114,73		1
42879	T3-4-8441/E	Comm. a camme 3P comm. Dahlander 1-0-2	114,73		1
907853	T3-4-SOND*/E	Commutatore speciale	196,12		1
907894	T3-4-SOND*/N/SVB	Commutatore speciale	221,86		1
907905	T3-4-SOND*/XZ	Commutatore speciale	196,12		1
66584	T3-5-8369/E	Comm. a camme 5P pos. 1-2	136,05		1
73703	T3-6-8370/E	Comm. a camme 6P pos. 1-2	154,43		1
80822	T3-8-8372/E	Comm. a camme 8P pos. 1-2	198,56		1
96385	T5-3-8342/E	Comm. a camme 6P	267,21		1
96383	T5-3-8342/EA/SVB	Comm. a camme 6P	311,30		1
96382	T5-3-8342/EA/SVB-SW	Comm. a camme 6P	311,30		1
207267	T5-3-8342/I5	Comm. a camme 6P	397,14		1
207279	T5-3-8342/I5/SVB	Comm. a camme 6P	420,41		1
207280	T5-3-8342/I5/SVB-SW	Comm. a camme 6P	420,41		1
207447	T5-3-8342/I5-SI	Comm. a camme 6P	486,61		1
207448	T5-3-8342/I5-SI-SW	Comm. a camme 6P	486,61		1
96381	T5-3-8342/N/SVB	Comm. a camme 6P	333,39		1
96380	T5-3-8342/N/SVB-SW	Comm. a camme 6P	333,39		1
96378	T5-3-8342/Z	Comm. a camme 6P	290,48		1
96376	T5-3-8401/E	Comm. a camme per mot. 3P invertitore	267,21		1
207412	T5-4-15682/E	Comm. a camme 6P+1NA+1NC	333,39		1
207415	T5-4-15682/N/SVB	Comm. a camme 6P+1NA+1NC	403,23		1
96014	T5-4-8213/E	Comm. a camme 4P 1-0-2	333,39		1
95961	T5-4-8344/EA/SVB	Comm. a camme 8P	381,20		1
95960	T5-4-8344/EA/SVB-SW	Comm. a camme 8P	381,20		1
207283	T5-4-8344/I5/SVB	Comm. a camme 8P	487,82		1
95959	T5-4-8344/N/SVB	Comm. a camme 8P	403,23		1
95956	T5-4-8344/Z	Comm. a camme 8P	356,67		1
95954	T5-4-8410/E	Comm. a camme per mot. 3P avviatore Y-D	333,39		1
94471	T5B-1-102/E	Comm. a camme	96,08		1
94469	T5B-1-102/EA/SVB	Comm. a camme	140,96		1
207238	T5B-1-102/I4/SVB	Comm. a camme	166,69		1
94463	T5B-1-102/N/SVB	Comm. a camme	170,34		1
94460	T5B-1-102/Z	Comm. a camme	119,51		1
94261	T5B-1-8210/E	Comm. a camme	106,89		1
93094	T5B-2-8211/E	Comm. a camme	143,40		1
93047	T5B-2-8221/E	Comm. a camme	143,40		1
92918	T5B-2-8400/E	Comm. a camme	143,40		1

Codice	Tipo	Descrizione	Prezzo	Note	Conf.
			€		[pezzi]
92386	T5B-3-8212/E	Comm. a camme	182,64		1
92378	T5B-3-8222/E	Comm. a camme	182,64		1
92374	T5B-3-8228/E	Comm. a camme	182,64		1
92310	T5B-3-8342/E	Comm. a camme 6P	182,64		1
92308	T5B-3-8342/EA/SVB	Comm. a camme 6P	221,86		1
92307	T5B-3-8342/EA/SVB-SW	Comm. a camme 6P	221,86		1
207226	T5B-3-8342/I4	Comm. a camme 6P	246,37		1
207242	T5B-3-8342/I4/SVB	Comm. a camme 6P	257,39		1
207243	T5B-3-8342/I4/SVB-SW	Comm. a camme 6P	257,39		1
207250	T5B-3-8342/I4-SI	Comm. a camme 6P	270,90		1
207251	T5B-3-8342/I4-SI-SW	Comm. a camme 6P	270,90		1
92300	T5B-3-8342/N/SVB	Comm. a camme 6P	247,59		1
92299	T5B-3-8342/N/SVB-SW	Comm. a camme 6P	247,59		1
92297	T5B-3-8342/Z	Comm. a camme 6P	203,47		1
92288	T5B-3-8451/E	Comm. a camme	182,64		1
207424	T5B-4-15682/E	Comm. a camme	216,95		1
207425	T5B-4-15682/EA/SVB	Comm. a camme	263,52		1
207426	T5B-4-15682/EA/SVB-SW	Comm. a camme	263,52		1
207229	T5B-4-15682/I4	Comm. a camme	289,27		1
207246	T5B-4-15682/I4/SVB	Comm. a camme 6P+2aux in custodia emergenza	301,51		1
207247	T5B-4-15682/I4/SVB-SW	Comm. a camme	301,51		1
207254	T5B-4-15682/I4-SI	Comm. a camme	316,23		1
207255	T5B-4-15682/I4-SI-SW	Comm. a camme	316,23		1
215328	T5B-4-15682/ST/SVB	Comm. a camme	373,84		1
215329	T5B-4-15682/ST/SVB-SW	Comm. a camme	373,84		1
207427	T5B-4-15682/N/SVB	Comm. a camme	285,58		1
207428	T5B-4-15682/N/SVB-SW	Comm. a camme	285,58		1
207429	T5B-4-15682/Z	Comm. a camme	242,70		1
92108	T5B-4-8223/E	Comm. a camme	216,95		1
92064	T5B-4-8344/E	Comm. a camme 8P	216,95		1
92062	T5B-4-8344/EA/SVB	Comm. a camme 8P	263,52		1
207233	T5B-4-8344/I4	Comm. a camme 8P	289,27		1
207248	T5B-4-8344/I4/SVB	Comm. a camme 8P	301,51		1
92056	T5B-4-8344/N/SVB	Comm. a camme 8P	285,58		1
92052	T5B-4-8410/E	Comm. a camme	216,95		1
92032	T5B-4-8440/E	Comm. a camme	216,95		1
92028	T5B-4-8441/E	Comm. a camme	216,95		1
207258	T5B-4-8903/I4-SI	Comm. a camme	316,23		1
207259	T5B-4-8903/I4-SI-SW	Comm. a camme	316,23		1
214785	T5B-5-15876/E	Comm. a camme	254,97		1
214788	T5B-7-15866/E	Comm. a camme	328,48		1
214781	T6-3-8212/E/HI12	Comm. a camme 3P 1-0-2 +3AUX	647,17		1
214782	T8-3-8212/E/HI12	Comm. a camme 3P 1-0-2 +3AUX	986,68		1
Accessori per commutatori a camme T					
206914	AB-CI-K4/5	Kit squadrette per fissaggio esterno	5,60		1
105854	CI-K1H-T0-2	Custodia in materiale isolante	18,71		1
105855	CI-K1H-T0-4	Custodia in materiale isolante	21,12		1
207435	CI-K1-T0-2	Custodia in materiale isolante	18,81		1
207436	CI-K1-T0-4	Custodia in materiale isolante	21,21		1
269462	CI-K2H-T3-2	Custodia in materiale isolante	29,84		1
105859	CI-K2H-T3-4	Custodia in materiale isolante	31,23		1
105860	CI-K2H-T3-5	Custodia in materiale isolante	32,31		1
207437	CI-K2-T3-2	Custodia in materiale isolante	28,55		1
225325	CI-K2-T3-4	Custodia in materiale isolante	31,25		1
207438	CI-K2-T3-5	Custodia in materiale isolante	32,59		1
207439	CI-K4-T5B-2	Custodia in materiale isolante	57,32		1
207440	CI-K4-T5B-4	Custodia in materiale isolante	64,38		1
207441	CI-K5-T5-2	Custodia in materiale isolante	84,54		1
207442	CI-K5-T5-4	Custodia in materiale isolante	90,99		1
93972	DE-P3	Comando rinviato compreso albero	24,02		3
93487	DE-T0	Comando separato compreso albero	7,19		1
1869	EZ/OFS-T0	Kit per fissaggio centrale senza targhetta	3,60		1
91455	EZ-P1	Kit per fissaggio centrale	2,63		1
81622	EZ-T0	Kit per fissaggio centrale	3,60		1
225356	FS-SOND-ERSTBESTELLUNG-P3	Targh. speciale prima fornitura separata	49,02		10
225355	FS-SOND-ERSTBESTELLUNG-T0	Targh. speciale prima fornitura separata	49,02		10
45062	H1-T5	Coprimorsetti	4,48		1
93828	H3-T0	Protezione a cuffia	9,33		1
200183	H-T6-160	Kit coprimorsetti	59,80	N	6
200184	H-T8	Kit coprimorsetti	200,90		6
45063	HZ-T5	Estensione coprimorsetti	3,69		10
91114	IVS-T0	Accessorio per versione modulare	7,19		1
207451	K-CI-K1/2	Morsetto N, PE	2,80		20
206916	K-CI-K4	Morsetto N, PE	5,40		20
218488	K-CI-K5	Morsetto N, PE	17,50		20
43655	KNB-RT-T0	Maniglia rossa	2,75		10
38909	KNB-T0	Maniglia nera	2,63		10
86709	S-T0	Comando a chiave	63,24		1
50974	SVA-T3	Blocco con chiave	95,46		1
60265	SVB-SW-T0	Maniglia int. generale nera	11,82		1
57892	SVB-T0	Maniglia int. generale emergenza	11,82		1
50975	SVC-T3	Comando con blocco lucchet.	35,45		1
19925	UV-T0	Dispositivo di blocco con N e PE	5,74		1
65011	V/EA/SVB-SW-T0	Kit per int. generale	23,03		1
45064	V/EA/SVB-SW-T5	Kit per int. generale	40,46		1
62638	V/EA/SVB-T0	Kit per int. generale con emergenza	23,03		1
45065	V/EA/SVB-T5	Kit per int. generale con emergenza	40,46		1
89082	VR-T0	Ghiera di blocco per STO	3,60		1
50987	VR-T3	Ghiera di blocco per SVA (C) (V)	11,36		1
27044	ZAV-T0	Prolunga albero	1,72		10
22297	ZFS60-P3	Portatarghetta completo neutro, incisibile	4,48		25
19924	ZFS60-T0	Portatarghetta completo neutro, incisibile	3,60		25
65754	ZFS68-P3	Portatarghetta completo dicitura in italiano	7,23		25
65751	ZFS68-T0	Portatarghetta completo dicitura in italiano	5,48		25
27043	ZFSX-P3	Portatarghetta	2,63		25
24670	ZFSX-T0	Portatarghetta	1,80		25
22298	ZVV-T0	Prolunga dispositivo di blocco	2,63		10

7. PULSANTERIA RMQ TITAN E PULSANTI A PALMO
Composizione del sistema

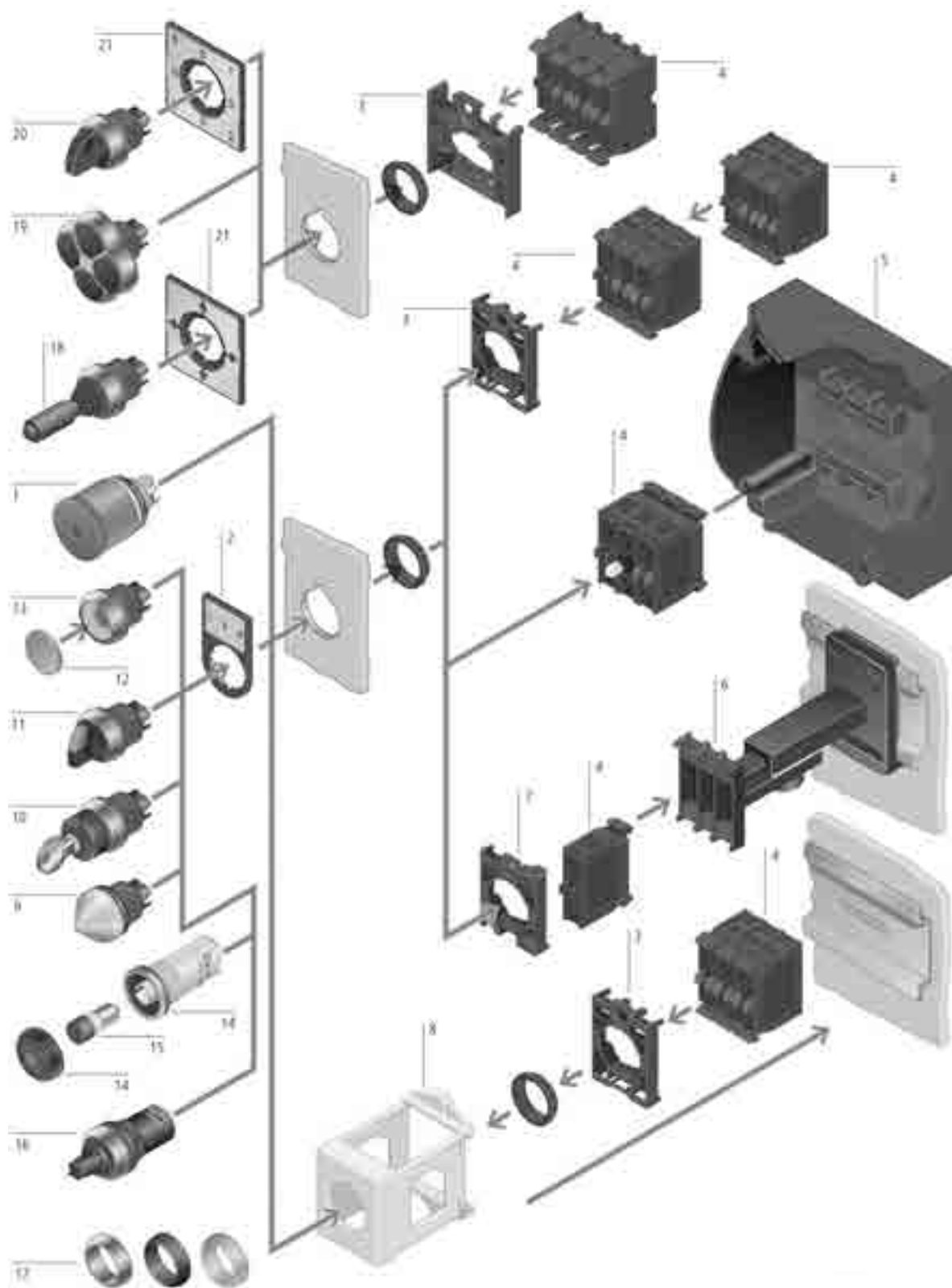

- 1 Pulsanti di emergenza
- 2 Porta etichetta
- 3 Adattatore di fissaggio
- 4 Elementi di contatto
- 5 Incapsulamento
- 6 Clip telescopica
- 7 Adattatore di centratura

- 8 Adattatore IVS per guida DIN
- 9 Indicatori luminosi
- 10 Pulsanti a chiave
- 11 Selettori
- 12 Capsule/lenti
- 13 Pulsanti
- 14 Segnalatori acustici
- 15 Buzzer

- 16 Potenzimetri
- 17 Anelli frontali
- 18 Joystick
- 19 Selettori 4 posizioni
- 20 Selettori 4 posizioni
- 21 Targhette

Codice	Tipo	Descrizione	Prezzo €	Note	Conf. [pezzi]
PULSANTERIA RMQ TITAN E PULSANTI A PALMO					
229015	M22-AMC	RMQ Titan con anello frontale color titanio	13,46		10
279413	M22-D4-*.*	Base per segnalatore acustico IP40	54,17		1
279411	M22-D4-S	Pulsante quadruplo tasti neri personalizzabili	54,17		1
286336	M22-D4-S-X7	Pulsante quadruplo tasti neri con frecce direzionali	54,17		1
216600	M22-D-B	Pulsante a filo ghiera, impulso, blu	7,29		10
226770	M22-DDL-*.*.*	Pulsante doppio (luminoso), impulso, colore-simbolo1-simbolo2	17,98		5
284818	M22-DDLF-*.*.*	Pulsante doppio (luminoso), personalizzabile	17,99		1
284814	M22-DDLF-GR-X1/X0	Pulsante doppio luminoso piatto verde rosso	17,99		1
284816	M22-DDLF-WVS-X1/X0	Pulsante doppio luminoso piatto bianco nero	17,99		1
216698	M22-DDL-GR	Pulsante doppio (luminoso), impulso, v/r	17,09		5
216702	M22-DDL-GR-GB1/GB0	Pulsante doppio (luminoso), impulso, v/r, START STOP	17,98		5
216700	M22-DDL-GR-X1/X0	Pulsante doppio (luminoso), impulso, v/r, I O	17,98		5
284830	M22-DDLM-GR-X1/X0	Pulsante doppio luminoso arresto sporgente verde rosso	19,27		1
284832	M22-DDLM-WVS-X1/X0	Pulsante doppio luminoso arresto sporgente bianco nero	19,27		1
218145	M22-DDL-S-X4/X5	Pulsante doppio (luminoso), impulso, n/h, + -	17,98		5
216710	M22-DDL-S-X7/X7	Pulsante doppio (luminoso), impulso, n/h, FRECCE	17,98		5
216704	M22-DDL-WS	Pulsante doppio (luminoso), impulso, b/h	17,09		5
216708	M22-DDL-WS-GB1/GB0	Pulsante doppio (luminoso), impulso, b/h, START STOP	17,98		5
216706	M22-DDL-WS-X1/X0	Pulsante doppio (luminoso), impulso, b/h, I O	17,98		5
216596	M22-D-G	Pulsante a filo ghiera, impulso, verde	7,29		10
230961	M22-DGL-X	Pulsante luminoso con anello guardia, impulso, senza capsula	18,83		5
132671	M22-D-GR	Pulsante a filo ghiera, impulso, grigio	7,29		10
220921	M22-DG-X	Pulsante con anello guardia, impulso, senza capsula	11,31		5
216607	M22-D-G-X1	Pulsante a filo ghiera, impulso, verde, I	7,60		10
216649	M22-DH-B	Pulsante sporgente, impulso, blu	9,04		5
216643	M22-DH-G	Pulsante sporgente, impulso, verde	9,04		5
216657	M22-DH-G-X1	Pulsante sporgente, impulso, verde, I	9,31		5
216641	M22-DH-R	Pulsante sporgente, impulso, rosso	9,04		5
216655	M22-DH-R-X0	Pulsante sporgente, impulso, rosso, O	9,31		5
216636	M22-DH-S	Pulsante sporgente, impulso, nero	9,04		5
216659	M22-DH-S-X0	Pulsante sporgente, impulso, nero, O	9,31		5
216638	M22-DH-W	Pulsante sporgente, impulso, bianco	9,04		5
216661	M22-DH-W-X1	Pulsante sporgente, impulso, bianco, I	9,31		5
216646	M22-DH-Y	Pulsante sporgente, impulso, giallo	9,03		5
286340	M22-DI4-*.*	Pulsante quadruplo interbloccato personalizzabile	60,53		1
286338	M22-DI4-S-X7	Pulsante quadruplo interbloccato	60,53		1
167429	M22-DL-A	Pulsante luminoso a filo ghiera, impulso, ambrato	10,74		10
216931	M22-DL-B	Pulsante luminoso a filo ghiera, impulso, blu	10,74		10
216927	M22-DL-G	Pulsante luminoso a filo ghiera, impulso, verde	10,74		10
216938	M22-DL-G-X1	Pulsante luminoso a filo ghiera, impulso, verde, I	10,74		10
167433	M22-DLH-A	Pulsante luminoso sporgente, impulso, ambrato	12,28		5
216973	M22-DLH-B	Pulsante luminoso sporgente, impulso, blu	12,28		5
216969	M22-DLH-G	Pulsante luminoso sporgente, impulso, verde	12,28		5
216977	M22-DLH-G-X1	Pulsante luminoso sporgente, impulso, verde, I	12,28		5
216967	M22-DLH-R	Pulsante luminoso sporgente, impulso, rosso	12,28		5
216975	M22-DLH-R-X0	Pulsante luminoso sporgente, impulso, rosso, O	12,28		5
216965	M22-DLH-W	Pulsante luminoso sporgente, impulso, bianco	12,28		5
216979	M22-DLH-W-X0	Pulsante luminoso sporgente, impulso, bianco, O	12,28		5
216981	M22-DLH-W-X1	Pulsante luminoso sporgente, impulso, bianco, I	12,28		5
216971	M22-DLH-Y	Pulsante luminoso sporgente, impulso, giallo	12,28		5
216925	M22-DL-R	Pulsante luminoso a filo ghiera, impulso, rosso	10,74		10
216936	M22-DL-R-X0	Pulsante luminoso a filo ghiera, impulso, rosso, O	10,74		10
153567	M22-DLVHS-W-MCC	Pulsante lucchettabile per cassetto MCC	15,97		1
216922	M22-DL-VV	Pulsante luminoso a filo ghiera, impulso, bianco	10,74		10
216940	M22-DL-W-X0	Pulsante luminoso a filo ghiera, impulso, bianco, O	10,74		10
216942	M22-DL-W-X1	Pulsante luminoso a filo ghiera, impulso, bianco, I	10,74		10
216933	M22-DL-X	Pulsante luminoso a filo ghiera, impulso, senza capsula	9,22		10
216929	M22-DL-Y	Pulsante luminoso a filo ghiera, impulso, giallo	10,72		10
216716	M22-DP-G	Pulsante a fungo neutro, impulso, verde	12,50		5
216734	M22-DP-G-X	Pulsante a fungo, impulso, verde, senza capsula	10,94		5
216722	M22-DP-G-X1	Pulsante a fungo, impulso, verde, I	12,65		5
216714	M22-DP-R	Pulsante a fungo neutro, impulso, rosso	12,50		5
216731	M22-DP-R-X	Pulsante a fungo, impulso, rosso, senza capsula	10,94		5
216720	M22-DP-R-X0	Pulsante a fungo, impulso, rosso, O	12,65		5
216712	M22-DP-S	Pulsante a fungo neutro, impulso, nero	12,50		5
216728	M22-DP-S-X	Pulsante a fungo, impulso, nero, senza capsula	10,94		5
216724	M22-DP-S-X0	Pulsante a fungo, impulso, nero, O	12,65		5
216726	M22-DP-W-X1	Pulsante a fungo, impulso, nero/bianco, I	12,65		5
216718	M22-DP-Y	Pulsante a fungo neutro, impulso, giallo	12,50		5
216737	M22-DP-Y-X	Pulsante a fungo, impulso, giallo, senza capsula	10,94		5
216594	M22-D-R	Pulsante a filo ghiera, impulso, rosso	7,29		10
216623	M22-D-R-B	Pulsante a filo ghiera, permanente, blu	13,57		5
216619	M22-D-R-G	Pulsante a filo ghiera, permanente, verde	13,57		5
216630	M22-D-R-G-X1	Pulsante a filo ghiera, permanente, verde, I	14,64		5
216673	M22-DRH-B	Pulsante sporgente, permanente, blu	16,55		5
216669	M22-DRH-G	Pulsante sporgente, permanente, verde	16,55		5
216677	M22-DRH-G-X1	Pulsante sporgente, permanente, verde, I	17,61		5
216667	M22-DRH-R	Pulsante sporgente, permanente, rosso	16,55		5
216675	M22-DRH-R-X0	Pulsante sporgente, permanente, rosso, O	17,61		5
216663	M22-DRH-S	Pulsante sporgente, permanente, nero	16,55		5
216679	M22-DRH-S-X0	Pulsante sporgente, permanente, nero, O	17,61		5
216665	M22-DRH-W	Pulsante sporgente, permanente, bianco	16,56		5
216681	M22-DRH-W-X1	Pulsante sporgente, permanente, bianco, I	17,61		5
216671	M22-DRH-Y	Pulsante sporgente, permanente, giallo	16,56		5
216952	M22-DRL-B	Pulsante luminoso a filo ghiera, permanente, blu	23,40		5
216948	M22-DRL-G	Pulsante luminoso a filo ghiera, permanente, verde	23,40		5
216959	M22-DRL-G-X1	Pulsante luminoso a filo ghiera, permanente, verde, I	24,84		5
216802	M22-DRLH-B	Pulsante luminoso sporgente, permanente, blu	27,13		5
216796	M22-DRLH-G	Pulsante luminoso sporgente, permanente, verde	27,13		5
216805	M22-DRLH-G-X1	Pulsante luminoso sporgente, permanente, verde, I	28,46		5
216789	M22-DRLH-R	Pulsante luminoso sporgente, permanente, rosso	27,13		5
216804	M22-DRLH-R-X0	Pulsante luminoso sporgente, permanente, rosso, O	28,46		5
216788	M22-DRLH-W	Pulsante luminoso sporgente, permanente, bianco	27,13		5
216806	M22-DRLH-W-X0	Pulsante luminoso sporgente, permanente, bianco, O	28,46		5
216807	M22-DRLH-W-X1	Pulsante luminoso sporgente, permanente, bianco, I	28,46		5
216799	M22-DRLH-Y	Pulsante luminoso sporgente, permanente, giallo	27,13		5
216946	M22-DRL-R	Pulsante luminoso a filo ghiera, permanente, rosso	23,40		5
216957	M22-DRL-R-X0	Pulsante luminoso a filo ghiera, permanente, rosso, O	24,84		5
216944	M22-DRL-W	Pulsante luminoso a filo ghiera, permanente, bianco	23,40		5
216961	M22-DRL-W-X0	Pulsante luminoso a filo ghiera, permanente, bianco, O	24,84		5
216963	M22-DRL-W-X1	Pulsante luminoso a filo ghiera, permanente, bianco, I	24,84		5
216954	M22-DRL-X	Pulsante luminoso a filo ghiera, permanente, senza capsula	20,78		5
216950	M22-DRL-Y	Pulsante luminoso a filo ghiera, permanente, giallo	23,40		5
216747	M22-DRP-G	Pulsante a fungo neutro, permanente, verde	17,63		5
216765	M22-DRP-G-X	Pulsante a fungo, permanente, verde, senza capsula	16,12		5
216753	M22-DRP-G-X1	Pulsante a fungo, permanente, verde, I	18,65		5
216745	M22-DRP-R	Pulsante a fungo neutro, permanente, rosso	17,63		5
216762	M22-DRP-R-X	Pulsante a fungo, permanente, rosso, senza capsula	16,12		5
216751	M22-DRP-R-X0	Pulsante a fungo, permanente, rosso, O	18,65		5

Codice	Tipo	Descrizione	Prezzo €	Note	Conf. [pezzi]
216743	M22-DRP-S	Pulsante a fungo neutro, permanente, nero	17,63		5
216759	M22-DRP-S-X0	Pulsante a fungo, permanente, nero, senza capsula	16,12		5
216755	M22-DRP-S-X0	Pulsante a fungo, permanente, nero, O	18,65		5
216757	M22-DRP-W-X1	Pulsante a fungo, permanente, nero/bianco, I	18,65		5
216749	M22-DRP-Y	Pulsante a fungo neutro, permanente, giallo	17,63		5
216768	M22-DRP-Y-X	Pulsante a fungo, permanente, giallo, senza capsula	16,12		5
216617	M22-DR-R	Pulsante a filo ghiera, permanente, rosso	13,57		5
216628	M22-DR-R-X0	Pulsante a filo ghiera, permanente, rosso, O	14,64		5
216613	M22-DR-S	Pulsante a filo ghiera, permanente, nero	13,57		5
216632	M22-DR-S-X0	Pulsante a filo ghiera, permanente, nero, O	14,64		5
216615	M22-DR-W	Pulsante a filo ghiera, permanente, bianco	13,57		5
216634	M22-DR-W-X1	Pulsante a filo ghiera, permanente, bianco, I	14,64		5
216625	M22-DR-X	Pulsante a filo ghiera, permanente, senza capsula	11,82		5
216605	M22-D-R-X0	Pulsante a filo ghiera, impulso, rosso, O	7,60		10
216621	M22-DR-Y	Pulsante a filo ghiera, permanente, giallo	13,57		5
216590	M22-D-S	Pulsante a filo ghiera, impulso, nero	7,29		10
216609	M22-D-S-X0	Pulsante a filo ghiera, impulso, nero, O	7,60		10
216592	M22-D-W	Pulsante a filo ghiera, impulso, bianco	7,29		10
216611	M22-D-W-X1	Pulsante a filo ghiera, impulso, bianco, I	7,60		10
101673	M22-D-W-X11	Pulsante a filo ghiera, impulso, bianco, con simbolo	10,32		1
216602	M22-D-X	Pulsante a filo ghiera, impulso, senza capsula	5,62		10
216598	M22-D-Y	Pulsante a filo ghiera, impulso, giallo	7,29		10
254833	M22-DZ-B	Pulsante di Reset, blu	11,41		10
254834	M22-DZ-B-GB14	Pulsante di Reset, blu, scritta RESET	12,51		10
254835	M22-DZ-X	Pulsante di Reset, senza capsula	9,72		10
164374	M22-L-A	Indicatore luminoso piatto, ambrà	7,34		10
216775	M22-L-B	Indicatore luminoso piatto, blu	6,36		10
216911	M22-LC-B	Indicatore luminoso compatto, piatto, blu	13,45		10
216909	M22-LC-G	Indicatore luminoso compatto, piatto, verde	13,45		10
216918	M22-LCH-B	Indicatore luminoso compatto, sporgente, blu	15,08		10
216916	M22-LCH-G	Indicatore luminoso compatto, sporgente, verde	15,08		10
216915	M22-LCH-R	Indicatore luminoso compatto, sporgente, rosso	15,08		10
216914	M22-LCH-W	Indicatore luminoso compatto, sporgente, bianco	15,08		10
216917	M22-LCH-Y	Indicatore luminoso compatto, sporgente, giallo	15,08		10
216908	M22-LC-R	Indicatore luminoso compatto, piatto, rosso	13,45		10
216907	M22-LC-W	Indicatore luminoso compatto, piatto, bianco	13,45		10
216912	M22-LC-X	Indicatore luminoso compatto, piatto, senza lente	11,94		10
216910	M22-LC-Y	Indicatore luminoso compatto, piatto, giallo	13,45		10
216773	M22-L-G	Indicatore luminoso piatto, verde	6,36		10
216782	M22-LH-B	Indicatore luminoso sporgente, blu	8,00		10
216780	M22-LH-G	Indicatore luminoso sporgente, verde	8,00		10
216779	M22-LH-R	Indicatore luminoso sporgente, rosso	8,00		10
216778	M22-LH-W	Indicatore luminoso sporgente, bianco	8,00		10
216781	M22-LH-Y	Indicatore luminoso sporgente, giallo	8,00		10
216772	M22-L-R	Indicatore luminoso piatto, rosso	6,36		10
216771	M22-L-W	Indicatore luminoso piatto, bianco	6,36		10
216776	M22-L-X	Indicatore luminoso piatto, senza lente	4,84		10
216774	M22-L-Y	Indicatore luminoso piatto, giallo	6,36		10
216876	M22-PV	Pulsante emergenza sblocco a trazione	22,80		5
152862	M22-PV45P	Pulsante emergenza diametro 45mm sblocco a trazione	25,24		1
152864	M22-PV60P	Pulsante emergenza diametro 60mm sblocco a trazione	29,16		1
216878	M22-PVL	Pulsante emergenza, illuminato, sblocco a trazione	30,72		5
152860	M22-PVL45P	Pulsante emergenza luminoso diametro 45mm sblocco a trazione	29,60		1
152861	M22-PVL60P	Pulsante emergenza luminoso diametro 60mm sblocco a trazione	32,69		1
263469	M22-PVLT	Pulsante emergenza, illuminato, sblocco a rotazione	30,88		5
121460	M22-PVLT45P	Pulsante emergenza diametro 45mm, illuminato, sblocco a rotazione	31,94		1
121461	M22-PVLT60P	Pulsante emergenza diametro 60mm, illuminato, sblocco a rotazione	34,50		1
216879	M22-PVS	Pulsante emergenza chiave, Serratura MS1	57,38		5
121470	M22-PVS45P-MS*	Pulsante emergenza chiave diametro 45mm, Serratura MS2-20	70,27		1
121468	M22-PVS45P-MS1	Pulsante emergenza chiave diametro 45mm, Serratura MS1	57,50		1
121466	M22-PVS45P-RS	Pulsante emergenza chiave diametro 45mm, Serratura Ronis	57,50		1
121471	M22-PVS60P-MS*	Pulsante emergenza chiave diametro 60mm, Serratura MS2-20	78,57		1
121469	M22-PVS60P-MS1	Pulsante emergenza chiave diametro 60mm, Serratura MS1	63,88		1
121467	M22-PVS60P-RS	Pulsante emergenza chiave diametro 60mm, Serratura Ronis	63,88		1
216880	M22-PVS-MS*	Pulsante emergenza chiave, Serratura MS2-20	70,01		1
263467	M22-PVT	Pulsante emergenza sblocco a rotazione	23,68		5
121462	M22-PVT45P	Pulsante emergenza diametro 45mm sblocco a rotazione	24,28		1
121463	M22-PVT45P-MPI	Pulsante emergenza diametro 45mm sblocco a rotazione con segnalazione stato	37,06		1
121464	M22-PVT60P	Pulsante emergenza diametro 60mm sblocco a rotazione	26,83		1
121465	M22-PVT60P-MPI	Pulsante emergenza diametro 60mm sblocco a rotazione con segnalazione stato	41,52		1
263371	M22-R**	Potenziometro personalizzabile	68,81		1
229493	M22-R100K	Potenziometro 100 kOhm	64,08		1
229491	M22-R10K	Potenziometro 10 kOhm	64,08		1
229489	M22-R1K	Potenziometro 1 kOhm	64,08		1
229494	M22-R470K	Potenziometro 470 kOhm	64,08		1
229492	M22-R47K	Potenziometro 47 kOhm	64,08		1
229490	M22-R4K7	Potenziometro 4,7 kOhm	64,08		1
171157	M22-R2K2	Potenziometro 2,2 kOhm	64,08		1
107413	M22-RJ45-SA	Porta RJ45	39,10		1
179292	M22-R-SWD	Potenziometro SWD: elemento frontale	81,50		1
179294	M22-R-SWD-R	Potenziometro SWD completo	199,66		1
225528	M22S-PV	Pulsante emergenza nero, sblocco a trazione	22,80		5
230962	M22S-PVL	Pulsante emergenza nero, illuminato, sblocco a trazione	30,72		5
147403	M22Y-PVT	Pulsante emergenza giallo, sblocco a rotazione	27,26		5
178572	M22S-WJS2H	Joystick con alberino metallico, 2 posizioni stabili, movimento orizzontale	61,58		1
178573	M22S-WJS2V	Joystick con alberino metallico, 2 posizioni instabili, movimento verticale	61,58		1
178569	M22S-WJS4	Joystick con alberino metallico, 4 posizioni Stabili	63,35		1
178576	M22S-WRJS2H	Joystick con alberino metallico, 2 posizioni instabili, movimento orizzontale,	61,58		1
178577	M22S-WRJS2V	Joystick con alberino metallico, 2 posizioni stabili, movimento verticale,	61,58		1
178567	M22S-WRJS4	Joystick con alberino metallico, 4 posizioni instabili,	63,35		1
147539	M22-USB	Porta USB tipo USB3.0	79,01		1
107412	M22-USB-SA	Porta USB con cavo di collegamento L 60cm USB3.0	80,11		1
147543	M22-USB-SA-150	Porta USB con cavo di collegamento L 60cm USB3.0	80,29		1
216853	M22-W	Selettore a manopola, 2 pos., impulso	16,91		5
216861	M22-W3	Selettore a manopola, 3 pos., impulso	17,63		5
289195	M22-WJ2H	Joystick 2 posizioni instabili movimento orizzontale	54,89		1
111508	M22-WJ2H-2P	Joystick doppia posizione instabile per direzione con movimento orizzontale	64,93		1
289196	M22-WJ2V	Joystick 2 posizioni instabili movimento verticale	54,89		1
111507	M22-WJ2V-2P	Joystick doppia posizione instabile per direzione con movimento verticale	64,93		1
279417	M22-WJ4	Joystick 4 posizioni instabili	56,46		1
110836	M22-WJ4-2P	Joystick doppia posizione instabile per tutte le 4 direzioni	64,93		1
178570	M22-WJS2H	Joystick con alberino metallico, 2 posizioni stabili, movimento orizzontale	61,58		1
178565	M22-WJS2H-2P	Joystick con alberino metallico, 2 posizioni instabili, 2 punti di commutazione	72,85		1
178571	M22-WJS2V	Joystick con alberino metallico, 2 posizioni instabili, movimento verticale	61,58		1
178564	M22-WJS2V-2P	Joystick con alberino metallico, 2 posizioni instabili, movimento verticale, 2 punti di commutazione	72,85		1
178568	M22-WJS4	Joystick con alberino metallico, 4 posizioni stabili	63,35		1
178563	M22-WJS4-2P	Joystick con alberino metallico, 4 posizioni instabili, 2 punti di commutazione	72,85		1
216865	M22-WK	Selettore a leva, 2 pos., impulso, 40°	16,72		5
216870	M22-WK3	Selettore a leva, 3 pos., impulso, 40°	16,73		5
216874	M22-WKV	Selettore a leva, 2 pos. (V), permanente, 60°	16,73		5
216841	M22-WLK3-B	Selettore luminoso leva, 3 pos., impulso, blu	18,89		5
216837	M22-WLK3-G	Selettore luminoso leva, 3 pos., impulso, verde	18,89		5

Codice	Tipo	Descrizione	Prezzo €	Note	Conf. [pezzi]
216835	M22-WLK3-R	Selettore luminoso leva, 3 pos., impulso, rosso	18,89		5
216833	M22-WLK3-W	Selettore luminoso leva, 3 pos., impulso, bianco	18,89		5
216839	M22-WLK3-Y	Selettore luminoso leva, 3 pos., impulso, giallo	18,89		5
216820	M22-WLK-B	Selettore luminoso leva, 2 pos., impulso, blu	16,66		5
216816	M22-WLK-G	Selettore luminoso leva, 2 pos., impulso, verde	16,66		5
216814	M22-WLK-R	Selettore luminoso leva, 2 pos., impulso, rosso	16,66		5
284397	M22-WLK-V-B	Selettore luminoso 2 posizioni a V blu	16,66		1
284395	M22-WLK-V-G	Selettore luminoso 2 posizioni a V verde	16,66		1
284394	M22-WLK-V-R	Selettore luminoso 2 posizioni a V rosso	16,66		1
284393	M22-WLK-V-W	Selettore luminoso 2 posizioni a V bianco	16,66		1
284396	M22-WLK-V-Y	Selettore luminoso 2 posizioni a V giallo	16,66		1
216812	M22-WLK-V	Selettore luminoso leva, 2 pos., impulso, bianco	16,66		5
216818	M22-WLK-Y	Selettore luminoso leva, 2 pos., impulso, giallo	16,66		5
216855	M22-WR	Selettore a manopola, 2 pos., permanente	16,91		5
226836	M22-WR-*	Selettore a manopola, 2 pos.	16,91		5
216863	M22-WR3	Selettore a manopola, 3 pos., permanente	17,63		5
226840	M22-WR3-*	Selettore a manopola, 3 pos.	17,63		5
226838	M22-WR3-X94	Selettore a manopola, 3 pos., permanente	17,63		5
279419	M22-WR4	Selettore con manopola 4 posizioni	30,63		1
289199	M22-WRJ2H	Joystick 2 posizioni stabili movimento orizzontale	54,89		1
289240	M22-WRJ2V	Joystick 2 posizioni stabili movimento verticale	54,89		1
279415	M22-WRJ4	Joystick 4 posizioni stabili	56,46		1
178574	M22-WRJS2H	Joystick con alberino metallico, 2 posizioni instabili, movimento orizzontale	61,58		1
178575	M22-WRJS2V	Joystick con alberino metallico, 2 posizioni stabili, movimento verticale	61,58		1
178566	M22-WRJS4	Joystick con alberino metallico, 4 posizioni instabili	63,35		1
216867	M22-WRK	Selettore a leva, 2 pos., permanente, 60°	16,72		10
216872	M22-WRK3	Selettore a leva, 3 pos., permanente, 60°	16,72		5
217436	M22-WRK3-*	Selettore a leva, 3 pos., perm./imp.	16,72		5
279431	M22-WRK4	Selettore con leva 4 posizioni	30,63		1
217438	M22-WRLK3-*/*	Selettore luminoso leva, 3 pos., colore, perm./imp.	17,72		5
216851	M22-WRLK3-B	Selettore luminoso leva, 3 pos., permanente, blu	17,72		5
216847	M22-WRLK3-G	Selettore luminoso leva, 3 pos., permanente, verde	17,72		5
216845	M22-WRLK3-R	Selettore luminoso leva, 3 pos., permanente, rosso	17,72		5
216843	M22-WRLK3-W	Selettore luminoso leva, 3 pos., permanente, bianco	17,72		5
216849	M22-WRLK3-Y	Selettore luminoso leva, 3 pos., permanente, giallo	17,72		5
216831	M22-WRLK-B	Selettore luminoso leva, 2 pos., permanente, blu	16,66		5
216827	M22-WRLK-G	Selettore luminoso leva, 2 pos., permanente, verde	16,66		5
216825	M22-WRLK-R	Selettore luminoso leva, 2 pos., permanente, rosso	16,66		5
216823	M22-WRLK-W	Selettore luminoso leva, 2 pos., permanente, bianco	16,66		5
216829	M22-WRLK-Y	Selettore luminoso leva, 2 pos., permanente, giallo	16,66		5
216887	M22-WRS	Selettore chiave 2 pos., MS1, perm.	46,06		5
216900	M22-WRS3	Selettore chiave 3 pos., MS1, permanente	46,06		5
229094	M22-WRS3-A*	Selettore chiave 3 pos., MS1, perm./imp.	46,06		5
216903	M22-WRS3-MS*	Selettore chiave 3 pos., MS1-20, perm./imp.	60,24		1
217442	M22-WRS3-MS*-A*	Selettore chiave 3 pos., MS1-20, perm./imp.	60,24		5
216905	M22-WRS3-SA(*)-*	Selettore chiave 3 pos., speciale, permanente	68,79		1
229092	M22-WRS-A1	Selettore chiave 2 pos., MS1, perm.	46,06		5
216890	M22-WRS-MS*	Selettore chiave 2 pos., MS generico, permanente	60,24		1
217440	M22-WRS-MS*-A1	Selettore chiave 2 pos., MS generico, permanente	60,24		5
111775	M22-WRS-MS10	Selettore chiave 2 pos., MS10, perm.	60,24		1
111776	M22-WRS-MS10-A1	Selettore chiave 2 pos., MS10, permanente	60,24		1
111779	M22-WRS-MS20	Selettore chiave 2 pos., MS20, perm.	60,24		1
111780	M22-WRS-MS2-A1	Selettore chiave 2 pos., MS2, permanente	60,24		1
111781	M22-WRS-MS3	Selettore chiave 2 pos., MS3, perm.	60,24		1
111782	M22-WRS-MS3-A1	Selettore chiave 2 pos., MS3, permanente	60,24		1
111783	M22-WRS-MS4	Selettore chiave 2 pos., MS4, perm.	60,24		1
111784	M22-WRS-MS4-A1	Selettore chiave 2 pos., MS4, permanente	60,24		1
111785	M22-WRS-MS5	Selettore chiave 2 pos., MS5, perm.	60,24		1
111786	M22-WRS-MS5-A1	Selettore chiave 2 pos., MS5, permanente	60,24		1
111787	M22-WRS-MS6	Selettore chiave 2 pos., MS6, perm.	60,24		1
111788	M22-WRS-MS7	Selettore chiave 2 pos., MS7, perm.	60,24		1
111789	M22-WRS-MS8	Selettore chiave 2 pos., MS8, perm.	60,24		1
216892	M22-WRS-SAI(*)-*	Selettore chiave 2 pos., speciale, perm.	68,79		1
216859	M22-WR-X91	Selettore a manopola, 2 pos., perm., II I	16,91		5
216857	M22-WR-X92	Selettore a manopola, 2 pos., perm., AUTO HAND	16,91		5
216881	M22-WS	Selettore chiave 2 pos., piatto, MS1, impulso, 40°	46,06		1
216894	M22-WS3	Selettore chiave 3 pos., MS1, impulso	46,06		1
216896	M22-WS3-MS*	Selettore chiave 3 pos., MS2-20, impulso	60,24		1
216898	M22-WS3-SA(*)-*	Selettore chiave 3 pos., speciale, impulso	68,79		1
216883	M22-WS-MS*	Selettore chiave 2 pos., MS1, impulso	60,24		1
216885	M22-WS-SA(*)-*	Selettore chiave 2 pos., MS2-20, impulso	68,79		1
229025	M22-XAM	Buzzer per segnalatore acustico IP40 - suono continuo	17,23		5
229028	M22-XAMP	Buzzer per segnalatore acustico IP40 - suono a impulsi	17,23		5
RMQ Titan con anello frontale color nero					
271610	M22G-XGPV	Protezione per puls. Emergenza	14,25		1
279414	M22S-D4-*-*	Pulsante quadruplo tasti neri personalizzabili	54,17		1
279412	M22S-D4-S	Pulsante quadruplo ghiera nera tasti neri	54,17		1
286337	M22S-D4-S-X7	Pulsante quadruplo ghiera nera tasti neri con frecce direzionali	54,17		1
216601	M22S-D-B	Pulsante a filo ghiera nera, impulso, blu	7,29		10
230350	M22S-DDL-*-*-*	Pulsante doppio (luminoso), impulso, colore-simbolo1-simbolo2	17,98		5
284815	M22S-DDLF-GR-X1/X0	Pulsante doppio luminoso piatto verde rosso ghiera nera	17,99		1
284817	M22S-DDLF-WS-X1/X0	Pulsante doppio luminoso piatto bianco nero ghiera nera	17,99		1
216699	M22S-DDL-GR	Pulsante doppio (luminoso), impulso, v/r	17,09		5
216703	M22S-DDL-GR-GB1/GB0	Pulsante doppio (luminoso), impulso, v/r, START STOP	17,98		5
216701	M22S-DDL-GR-X1/X0	Pulsante doppio (luminoso), impulso, v/r, I O	17,99		5
284831	M22S-DDLM-GR-X1/X0	Pulsante doppio luminoso arresto sporgente verde rosso ghiera nera	19,27		1
284833	M22S-DDLM-WS-X1/X0	Pulsante doppio luminoso arresto sporgente bianco nero ghiera nera	19,27		1
218146	M22S-DDL-S-X4/X5	Pulsante doppio (luminoso), impulso, n/n, + -	17,99		5
216711	M22S-DDL-S-X7/X7	Pulsante doppio (luminoso), impulso, n/n, FRECCIE	17,99		5
216705	M22S-DDL-WS	Pulsante doppio (luminoso), impulso, b/n	17,09		5
216709	M22S-DDL-WS-GB1/GB0	Pulsante doppio (luminoso), impulso, b/n, START STOP	17,99		5
216707	M22S-DDL-WS-X1/X0	Pulsante doppio (luminoso), impulso, b/n, I O	17,99		5
216597	M22S-D-G	Pulsante a filo ghiera nera, impulso, verde	7,29		10
132672	M22S-D-GR	Pulsante a filo ghiera nera, impulso, grigio	7,29		10
216608	M22S-D-G-X1	Pulsante a filo ghiera nera, impulso, verde, I	7,29		10
216650	M22S-DH-B	Pulsante sporgente ghiera nera, impulso, blu	9,03		5
216645	M22S-DH-G	Pulsante sporgente ghiera nera, impulso, verde	9,03		5
216658	M22S-DH-G-X1	Pulsante sporgente ghiera nera, impulso, verde, I	9,31		5
216642	M22S-DH-R	Pulsante sporgente ghiera nera, impulso, rosso	9,03		5
216656	M22S-DH-R-X0	Pulsante sporgente ghiera nera, impulso, rosso, O	9,31		5
216637	M22S-DH-S	Pulsante sporgente ghiera nera, impulso, nero	9,03		5
216660	M22S-DH-S-X0	Pulsante sporgente ghiera nera, impulso, nero, O	9,31		5
216639	M22S-DH-W	Pulsante sporgente ghiera nera, impulso, bianco	9,03		5
216662	M22S-DH-W-X1	Pulsante sporgente ghiera nera, impulso, bianco, I	9,31		5
216647	M22S-DH-Y	Pulsante sporgente ghiera nera, impulso, giallo	9,03		5
286341	M22S-DI4-*-*	Pulsante quadruplo interbloccato ghiera nera personalizzabile	60,53		1
286339	M22S-DI4-S-X7	Pulsante quadruplo interbloccato ghiera nera	60,53		1
216932	M22S-DL-B	Pulsante luminoso a filo ghiera, impulso, blu	10,72		10
216928	M22S-DL-G	Pulsante luminoso a filo ghiera, impulso, verde	10,72		10
216939	M22S-DL-G-X1	Pulsante luminoso a filo ghiera, impulso, verde, I	10,72		10
216974	M22S-DLH-B	Pulsante luminoso sporgente, impulso, blu	12,28		5

Codice	Tipo	Descrizione	Prezzo €	Note	Conf. [pezzi]
216970	M22S-DLH-G	Pulsante luminoso sporgente, impulso, verde	12,28		5
216978	M22S-DLH-G-X1	Pulsante luminoso sporgente, impulso, verde, I	12,28		5
216968	M22S-DLH-R	Pulsante luminoso sporgente, impulso, rosso	12,28		5
216976	M22S-DLH-R-X0	Pulsante luminoso sporgente, impulso, rosso, O	12,28		5
216966	M22S-DLH-W	Pulsante luminoso sporgente, impulso, bianco	12,28		5
216980	M22S-DLH-W-X0	Pulsante luminoso sporgente, impulso, bianco, O	12,28		5
216982	M22S-DLH-W-X1	Pulsante luminoso sporgente, impulso, bianco, I	12,28		5
216972	M22S-DLH-Y	Pulsante luminoso sporgente, impulso, giallo	12,28		5
216926	M22S-DL-R	Pulsante luminoso a filo ghiera, impulso, rosso	10,74		10
216937	M22S-DL-R-X0	Pulsante luminoso a filo ghiera, impulso, rosso, O	10,74		10
216924	M22S-DL-W	Pulsante luminoso a filo ghiera, impulso, bianco	10,74		10
216941	M22S-DL-W-X0	Pulsante luminoso a filo ghiera, impulso, bianco, O	10,74		10
216943	M22S-DL-W-X1	Pulsante luminoso a filo ghiera, impulso, bianco, I	10,74		10
216935	M22S-DL-X	Pulsante luminoso a filo ghiera, impulso, senza capsula	9,22		10
216930	M22S-DL-Y	Pulsante luminoso a filo ghiera, impulso, giallo	10,72		10
216717	M22S-DP-G	Pulsante fungo, impulso, verde	12,50		5
216736	M22S-DP-G-X	Pulsante fungo, impulso, verde, senza capsula	10,94		5
216723	M22S-DP-G-X1	Pulsante fungo, impulso, verde, I	12,65		5
216715	M22S-DP-R	Pulsante fungo, impulso, rosso	12,50		5
216733	M22S-DP-R-X	Pulsante fungo, impulso, rosso, senza capsula	10,94		5
216721	M22S-DP-R-X0	Pulsante fungo, impulso, rosso, O	12,65		5
216713	M22S-DP-S	Pulsante fungo, impulso, nero	12,50		5
216730	M22S-DP-S-X	Pulsante fungo, impulso, nero, senza capsula	10,94		5
216725	M22S-DP-S-X0	Pulsante fungo, impulso, nero, O	12,65		5
216727	M22S-DP-W-X1	Pulsante fungo con simbolo, impulso, nero/bianco	12,65		5
216719	M22S-DP-Y	Pulsante fungo neutro, impulso, giallo	12,50		5
216739	M22S-DP-Y-X	Pulsante fungo, impulso, giallo, senza capsula	10,94		5
216595	M22S-D-R	Pulsante a filo ghiera nera, impulso, rosso	7,29		10
216624	M22S-DR-B	Pulsante a filo ghiera nera, permanente, blu	13,57		5
216620	M22S-DR-G	Pulsante a filo ghiera nera, permanente, verde	13,57		5
216631	M22S-DR-G-X1	Pulsante a filo ghiera nera, permanente, verde, I	14,64		5
216674	M22S-DRH-B	Pulsante sporgente ghiera nera, permanente, blu	16,56		5
216670	M22S-DRH-G	Pulsante sporgente ghiera nera, permanente, verde, I	16,56		5
216678	M22S-DRH-G-X1	Pulsante sporgente ghiera nera, permanente, verde, I	17,61		5
216668	M22S-DRH-R	Pulsante sporgente ghiera nera, permanente, rosso	16,56		5
216676	M22S-DRH-R-X0	Pulsante sporgente ghiera nera, permanente, rosso, O	17,61		5
216664	M22S-DRH-S	Pulsante sporgente ghiera nera, permanente, nero	16,56		5
216680	M22S-DRH-S-X0	Pulsante sporgente ghiera nera, permanente, nero, O	17,61		5
216666	M22S-DRH-W	Pulsante sporgente ghiera nera, permanente, bianco	16,56		5
216682	M22S-DRH-W-X1	Pulsante sporgente ghiera nera, permanente, bianco, I	17,61		5
216672	M22S-DRH-Y	Pulsante sporgente ghiera nera, permanente, giallo	16,56		5
216953	M22S-DRL-B	Pulsante luminoso a filo ghiera, permanente, blu	23,40		5
216949	M22S-DRL-G	Pulsante luminoso a filo ghiera, permanente, verde	23,40		5
216960	M22S-DRL-G-X1	Pulsante luminoso a filo ghiera, permanente, verde, I	24,84		5
216803	M22S-DRLH-B	Pulsante luminoso sporgente, permanente, blu	27,13		5
216798	M22S-DRLH-G	Pulsante luminoso sporgente, permanente, verde	27,13		5
216809	M22S-DRLH-G-X1	Pulsante luminoso sporgente, permanente, verde, I	28,46		5
216792	M22S-DRLH-R	Pulsante luminoso sporgente, permanente, rosso	27,13		5
216808	M22S-DRLH-R-X0	Pulsante luminoso sporgente, permanente, rosso, O	28,46		5
216791	M22S-DRLH-W	Pulsante luminoso sporgente, permanente, bianco	27,13		5
216810	M22S-DRLH-W-X0	Pulsante luminoso sporgente, permanente, bianco, O	28,46		5
216811	M22S-DRLH-W-X1	Pulsante luminoso sporgente, permanente, bianco, I	28,46		5
216801	M22S-DRLH-Y	Pulsante luminoso sporgente, permanente, giallo	27,13		5
216947	M22S-DRL-R	Pulsante luminoso a filo ghiera, permanente, rosso	23,40		5
216958	M22S-DRL-R-X0	Pulsante luminoso a filo ghiera, permanente, rosso, O	24,84		5
216945	M22S-DRL-W	Pulsante luminoso a filo ghiera, permanente, bianco	23,40		5
216962	M22S-DRL-W-X0	Pulsante luminoso a filo ghiera, permanente, bianco, O	24,84		5
216964	M22S-DRL-W-X1	Pulsante luminoso a filo ghiera, permanente, bianco, I	24,84		5
216956	M22S-DRL-X	Pulsante luminoso a filo ghiera, permanente, senza capsula	20,78		5
216951	M22S-DRL-Y	Pulsante luminoso a filo ghiera, permanente, giallo	23,40		5
216748	M22S-DRP-G	Pulsante a fungo neutro, permanente, verde	17,63		5
216767	M22S-DRP-G-X	Pulsante a fungo, permanente, verde, senza capsula	16,12		5
216754	M22S-DRP-G-X1	Pulsante a fungo, permanente, verde, I	18,65		5
216746	M22S-DRP-R	Pulsante a fungo neutro, permanente, rosso	17,63		5
216764	M22S-DRP-R-X	Pulsante a fungo, permanente, rosso, senza capsula	16,12		5
216752	M22S-DRP-R-X0	Pulsante a fungo, permanente, rosso, O	18,65		5
216744	M22S-DRP-S	Pulsante a fungo neutro, permanente, nero	17,63		5
216761	M22S-DRP-S-X	Pulsante a fungo, permanente, nero, senza capsula	16,12		5
216756	M22S-DRP-S-X0	Pulsante a fungo, permanente, nero, O	18,65		5
216758	M22S-DRP-W-X1	Pulsante a fungo, permanente, nero/bianco, I	18,65		5
216750	M22S-DRP-Y	Pulsante a fungo neutro, permanente, giallo	17,63		5
216770	M22S-DRP-Y-X	Pulsante a fungo, permanente, giallo, senza capsula	16,12		5
216618	M22S-DR-R	Pulsante a filo ghiera nera, permanente, rosso	13,57		5
216629	M22S-DR-R-X0	Pulsante a filo ghiera nera, permanente, rosso, O	14,64		5
216614	M22S-DR-S	Pulsante a filo ghiera nera, permanente, nero	13,57		5
216633	M22S-DR-S-X0	Pulsante a filo ghiera nera, permanente, nero, O	14,64		5
216616	M22S-DR-W	Pulsante a filo ghiera nera, permanente, bianco	13,57		5
216635	M22S-DR-W-X1	Pulsante a filo ghiera nera, permanente, bianco, I	14,64		5
216627	M22S-DR-X	Pulsante a filo ghiera nera, permanente, senza capsula	11,82		5
216606	M22S-DR-R-X0	Pulsante a filo ghiera, impulso, rosso, O	7,60		10
216622	M22S-DR-Y	Pulsante a filo ghiera nera, permanente, giallo	13,57		5
216591	M22S-D-S	Pulsante a filo ghiera nera, impulso, nero	7,29		10
216610	M22S-D-S-X0	Pulsante a filo ghiera nera, impulso, nero, O	7,60		10
216593	M22S-D-W	Pulsante a filo ghiera nera, impulso, bianco	7,29		10
216612	M22S-D-W-X1	Pulsante a filo ghiera nera, impulso, bianco, I	7,60		10
216604	M22S-D-X	Pulsante a filo ghiera nera, impulso, senza capsula	5,62		10
216599	M22S-D-Y	Pulsante a filo ghiera nera, impulso, giallo	7,29		10
271540	M22S-PVLT	Pulsante nero con led luminoso per interruzione d'emergenza sblocco a rotazione	30,88		1
271499	M22S-PVT	Pulsante nero per interruzione d'emergenza sblocco a rotazione	23,68		1
232235	M22S-R100K	Potenzimetro anello nero 100 kW	64,08		1
232233	M22S-R10K	Potenzimetro anello nero 10 Kw x DILET_ETR4-70	64,08		1
232231	M22S-R1K	Potenzimetro anello nero 1 kW	64,08		1
232236	M22S-R470K	Potenzimetro anello nero 470 kW	64,08		1
232234	M22S-R47K	Potenzimetro anello nero 47 kW	64,08		1
232232	M22S-R4K7	Potenzimetro anello nero 4,7 kW	64,08		1
147541	M22S-USB	Porta USB ghiera nera, tipo USB3.0	79,01		1
147535	M22S-USB-SA	Porta USB con cavo di collegamento L 60cm USB3.0	80,11		1
216854	M22S-WV	Selettore a manopola, 2 pos., impulso	16,91		5
216862	M22S-WV3	Selettore a manopola, 3 pos., impulso	17,63		5
289197	M22S-WVJ2H	Joystick 2 posizioni instabili movimento orizzontale ghiera nera	54,89		1
289198	M22S-WVJ2V	Joystick 2 posizioni instabili movimento verticale ghiera nera	54,89		1
279418	M22S-WVJ4	Joystick ghiera nera 4 posizioni instabili	56,46		1
216866	M22S-WVK	Selettore a leva, 2 pos., impulso, 40°	16,72		5
216871	M22S-WVK3	Selettore a leva, 3 pos., impulso, 40°	16,72		5
216875	M22S-WVKV	Selettore a leva, 2 pos. (V), permanente, 60°	16,72		5
216842	M22S-WVK3-B	Selettore luminoso a leva, 3 pos., impulso, blu	18,89		5
216838	M22S-WVK3-G	Selettore luminoso a leva, 3 pos., impulso, verde	18,89		5
216836	M22S-WVK3-R	Selettore luminoso a leva, 3 pos., impulso, rosso	18,89		5
216834	M22S-WVK3-W	Selettore luminoso a leva, 3 pos., impulso, bianco	18,89		5
216840	M22S-WVK3-Y	Selettore luminoso a leva, 3 pos., impulso, giallo	18,89		5
216821	M22S-WVK-B	Selettore luminoso a leva, 2 pos., impulso, blu	16,66		5
216817	M22S-WVK-G	Selettore luminoso a leva, 2 pos., impulso, verde	16,66		5

Codice	Tipo	Descrizione	Prezzo	Note	Conf.
			€		[pezzi]
216815	M22S-WLK-R	Selettore luminoso a leva, 2 pos., impulso, rosso	16,66		5
284544	M22S-WLKV-B	Selettore luminoso 2 posizioni a V blu ghiera nera	16,66		1
284540	M22S-WLKV-G	Selettore luminoso 2 posizioni a V verde ghiera nera	16,66		1
284399	M22S-WLKV-R	Selettore luminoso 2 posizioni a V rosso ghiera nera	16,66		1
284398	M22S-WLKV-W	Selettore luminoso 2 posizioni a V bianco ghiera nera	16,66		1
284543	M22S-WLKV-Y	Selettore luminoso 2 posizioni a V giallo ghiera nera	16,66		1
216813	M22S-WLK-W	Selettore luminoso a leva, 2 pos., impulso, bianco	16,66		5
216819	M22S-WLK-Y	Selettore luminoso a leva, 2 pos., impulso, giallo	16,66		5
216856	M22S-WVR	Selettore a manopola, 2 pos., permanente	16,91		5
226837	M22S-WVR-*	Selettore a manopola, 2 pos.	16,91		5
216864	M22S-WVR3	Selettore a manopola, 3 pos., permanente	17,63		5
226841	M22S-WVR3*	Selettore a manopola, 3 pos.	17,63		5
226839	M22S-WVR3-X94	Selettore a manopola, 3 pos., permanente	17,63		5
279430	M22S-WVR4	Selettore ghiera nera con manopola 4 posizioni	30,63		1
289241	M22S-WVRJ2H	Joystick 2 posizioni stabili movimento orizzontale ghiera nera	54,89		1
289242	M22S-WVRJ2V	Joystick 2 posizioni stabili movimento verticale ghiera nera	54,89		1
279416	M22S-WVRJ4	Joystick ghiera nera 4 posizioni stabili	56,46		1
216869	M22S-WVRK	Selettore a leva, 2 pos., permanente, 60°	16,72		10
216873	M22S-WVRK3	Selettore a leva, 3 pos., permanente, 60°	16,72		5
217437	M22S-WVRK3*	Selettore a leva, 3 pos., perm./imp.	16,72		5
279432	M22S-WVRK4	Selettore ghiera nera con leva 4 posizioni	30,63		1
217439	M22S-WVRLK3-*/*	Selettore luminoso a leva, 3 pos., colore, perm./imp.	17,72		5
216852	M22S-WVRLK3-B	Selettore luminoso a leva, 3 pos., permanente, blu	17,72		5
216848	M22S-WVRLK3-G	Selettore luminoso a leva, 3 pos., permanente, verde	17,72		5
216846	M22S-WVRLK3-R	Selettore luminoso a leva, 3 pos., permanente, rosso	17,72		5
216844	M22S-WVRLK3-W	Selettore luminoso a leva, 3 pos., permanente, bianco	17,72		5
216850	M22S-WVRLK3-Y	Selettore luminoso a leva, 3 pos., permanente, giallo	17,72		5
216832	M22S-WVRLK-B	Selettore luminoso a leva, 2 pos., permanente, blu	16,66		5
216828	M22S-WVRLK-G	Selettore luminoso a leva, 2 pos., permanente, verde	16,66		5
216826	M22S-WVRLK-R	Selettore luminoso a leva, 2 pos., permanente, rosso	16,66		5
216824	M22S-WVRLK-W	Selettore luminoso a leva, 2 pos., permanente, bianco	16,66		5
216830	M22S-WVRLK-Y	Selettore luminoso a leva, 2 pos., permanente, giallo	16,66		5
216889	M22S-WVRS	Selettore chiave 2 pos., MS1, perm.	46,06		5
216901	M22S-WVRS3	Selettore chiave 3 pos., MS1, permanente	46,06		5
229095	M22S-WVRS3-A*	Selettore chiave 3 pos., MS1, perm./imp.	46,06		5
216904	M22S-WVRS3-MS*	Selettore chiave 3 pos., MS1-20, perm./imp.	60,24		1
217443	M22S-WVRS3-MS*-A*	Selettore chiave 3 pos., MS1-20, perm./imp.	60,24		5
216906	M22S-WVRS3-SA(*)*	Selettore chiave 3 pos., speciale, permanente	68,79		1
229093	M22S-WVRS-A1	Selettore chiave 2 pos., MS1, perm.	46,06		5
216891	M22S-WVRS-MS*	Selettore chiave 2 pos., MS2-20, perm.	60,24		1
217441	M22S-WVRS-MS*-A1	Selettore chiave 2 pos., MS2-20, perm.	60,24		5
216893	M22S-WVRS-SA(*)*	Selettore chiave 2 pos., speciale, perm.	68,79		1
216860	M22S-WVR-X91	Selettore a manopola, 2 pos., permanente	16,91		5
216858	M22S-WVR-X92	Selettore a manopola, 2 pos., permanente	16,91		5
216882	M22S-WVS	Selettore chiave 2 pos., MS1, impulso	49,16		1
216895	M22S-WVS3	Selettore chiave 3 pos., MS1, impulso	46,06		1
216897	M22S-WVS3-MS*	Selettore chiave 3 pos., MS2-20, impulso	60,24		1
216899	M22S-WVS3-SA(*)*	Selettore chiave 3 pos., speciale, impulso	68,79		1
216884	M22S-WVS-MS*	Selettore chiave 2 pos., MS2-20, impulso	60,24		1
216886	M22S-WVS-SA(*)*	Selettore chiave 2 pos., speciale, impulso	68,79		1
Pulsanti a palmo FAK					
229753	FAK-IU	Base custodia	15,44		1
71810	FAK-R	Coperchio grigio con pulsante rosso	46,47		1
229746	FAK-R/KC11/I	Pulsante da palmo/a pedale rosso in custodia 1NA+1NC	71,49		1
229747	FAK-RM/KC01/IY	Pulsante da palmo/a pedale Emergenza in custodia 1NC	93,08		1
256790	FAK-RM/KC02/IY	Pulsante da palmo/a pedale Emergenza in custodia 2NC	98,48		1
229748	FAK-RM/KC11/IY	Pulsante da palmo/a pedale Emergenza in custodia 1NA+1NC	98,48		1
229755	FAK-RV/IY	Coperchio giallo con pulsante rosso	73,46		1
95540	FAK-S	Coperchio grigio con pulsante nero	46,47		1
229749	FAK-S/KC11/I	Pulsante da palmo/a pedale nero in custodia 1NA+1NC	71,49		1
229754	FAK-Y	Coperchio grigio con pulsante giallo	46,47		1
Accessori RMQ Titan					
261361	A22-GL130	Lampada a filamento 110-130V	1,73		1
261360	A22-GL24	Lampada a filamento 24V	1,73		1
261363	A22-LED-G	Led verde 18-30V AC/DC	5,08		1
261364	A22-LED-R	Led rosso 18-30V AC/DC	5,08		1
261362	A22-LED-W	Led bianco 18-30V AC/DC	5,08		1
261365	A22-LED-Y	Led giallo 18-30V AC/DC	5,08		1
28144	BA/C-NZ-22	Pinza per tacca antirrotazione	574,85		1
216374	M22-A	Adattatore fissaggio (Frontale)	2,30		50
279437	M22-A4	Adattatore fissaggio 4 posti	4,61		1
106523	M22-ADC	Protezione ingresso polvere	25,34		1
106524	M22-ADC4	Protezione ingresso polvere	25,34		1
216503	M22-AK01	Adattatore fissaggio (Frontale) + contatto NC	7,16		5
216504	M22-AK10	Adattatore fissaggio (Frontale) + contatto NA	7,16		5
216505	M22-AK11	Adattatore fissaggio (Frontale) + 1 contatto NC e 1 contatto NA	12,13		5
216388	M22-B	Tappo chiusura, grigio (7035), tondo	3,48		50
216385	M22-CK01	Contatto NC frontale mors. a molla	5,53		20
107899	M22-CK02	Contatto doppio 2NC frontale mors. a molla	9,52		20
216384	M22-CK10	Contatto NA frontale mors. a molla	5,53		20
107940	M22-CK11	Contatto doppio 1NA+1 NC frontale mors. a molla	9,52		20
107898	M22-CK20	Contatto doppio 2NA frontale mors. a molla	9,52		20
216387	M22-CK01	Contatto NC per custodia mors. a molla	5,53		10
216386	M22-CKC10	Contatto NA per custodia mors. a molla	5,53		10
180791	M22-FK01	Contatto flat NC push-in	7,83		10
180792	M22-FK10	Contatto flat NA push-in	7,83		10
218063	M22-CLED230-B	LED 85-264 VAC, blu, frontale mors. a molla	14,50		10
216577	M22-CLED230-G	LED 85-264 VAC, verde, frontale mors. a molla	14,50		10
216576	M22-CLED230-R	LED 85-264 VAC, rosso, frontale mors. a molla	14,50		10
216575	M22-CLED230-W	LED 85-264 VAC, bianco, frontale mors. a molla	14,50		10
218061	M22-CLED-B	LED 12-30 V AC/DC, blu, frontale mors. a molla	9,71		10
218064	M22-CLED230-B	LED 85-264 VAC, blu, per custodia mors. a molla	14,50		10
216580	M22-CLED230-G	LED 85-264 VAC, verde, per custodia mors. a molla	14,50		10
216579	M22-CLED230-R	LED 85-264 VAC, rosso, per custodia mors. a molla	14,50		10
216578	M22-CLED230-W	LED 85-264 VAC, bianco, per custodia mors. a molla	14,50		10
218062	M22-CLEDG-B	LED 12-30 V AC/DC, blu, per custodia mors. a molla	9,71		10
216574	M22-CLEDG-G	LED 12-30 V AC/DC, verde, per custodia mors. a molla	9,71		10
216573	M22-CLEDG-R	LED 12-30 V AC/DC, rosso, per custodia mors. a molla	9,71		10
216572	M22-CLEDG-W	LED 12-30 V AC/DC, bianco, per custodia mors. a molla	9,71		10
216571	M22-CLEDG	LED 12-30 V AC/DC, verde, frontale mors. a molla	9,71		10
216570	M22-CLED-R	LED 12-30 V AC/DC, rosso, frontale mors. a molla	9,71		10
216569	M22-CLED-W	LED 12-30 V AC/DC, bianco, frontale mors. a molla	9,71		10
180795	M22-FLED-W	LED 24 Vdc flat bianco	15,58		10
180796	M22-FLED-B	LED 24 Vdc flat blu	16,61		10
180797	M22-FLED-G	LED 24 Vdc flat verde	15,72		10
180798	M22-FLED-R	LED 24 Vdc flat rosso	16,09		10
180799	M22-FLED-RG	LED 24 Vdc flat rosso-verde (RG)	24,36		10
180800	M22-FLED-RGB	LED 24 Vdc flat multicolor (RGB)	33,07		10
216541	M22-E1	Piastra incasso 1 foro, Al	17,45		5
222205	M22-E14	Piastra incasso 14 fori, Al	258,03		1

Codice	Tipo	Descrizione	Prezzo €	Note	Conf. [pezzi]
216543	M22-E2	Piastra incasso 2 fori, Al	22,58		5
216544	M22-E3	Piastra incasso 3 fori, Al	24,81		5
216545	M22-E4	Piastra incasso 4 fori, Al	31,89		1
216546	M22-E5	Piastra incasso 5 fori, Al	37,71		1
216547	M22-E6	Piastra incasso 6 fori, Al	44,76		1
216417	M22-ES-MS*	Chiave MS generica	9,37		1
216416	M22-ES-MS1	Chiave MS1	9,37		1
111763	M22-ES-MS10	Chiave MS10	9,00		1
111762	M22-ES-MS11	Chiave MS11	9,00		1
111764	M22-ES-MS2	Chiave MS2	9,00		1
111765	M22-ES-MS20	Chiave MS20	9,00		1
111766	M22-ES-MS3	Chiave MS3	9,00		1
111767	M22-ES-MS4	Chiave MS4	9,00		1
111768	M22-ES-MS5	Chiave MS5	9,00		1
111769	M22-ES-MS6	Chiave MS6	9,00		1
111770	M22-ES-MS7	Chiave MS7	9,00		1
217444	M22-ES-SA(*)-*	Chiave per serrature d'impianto	23,10		1
216542	M22-EY1	Piastra incasso 1 foro, Al giallo	18,72		5
274150	M22-FR-AU	Ghiera frontale oro (24 carati)	14,25		1
216401	M22-GR	Anello di fissaggio, M22x1.5mm	1,86		50
216548	M22-H1	Cassette incasso 1 foro, grigio	5,17		1
216549	M22-H2	Cassette incasso 2 fori, grigio	10,39		1
216550	M22-H3	Cassette incasso 3 fori, grigio	15,96		1
216551	M22-H4	Cassette incasso 4 fori, grigio	21,42		1
216552	M22-H5	Cassette incasso 5 fori, grigio	26,22		1
216553	M22-H6	Cassette incasso 6 fori, grigio	29,73		1
216535	M22-I1	Custodia 1 foro, nero /grigio	14,82		1
222688	M22-I12	Custodia 12 fori	94,10		1
216537	M22-I2	Custodia 2 fori, nero /grigio	19,23		1
216538	M22-I3	Custodia 3 fori, nero /grigio	20,94		1
216539	M22-I4	Custodia 4 fori, nero /grigio	27,13		1
216540	M22-I6	Custodia 6 fori, nero /grigio	38,39		1
216400	M22-IVS	Adattatore guida DIN, per fissaggio frontale	6,93		1
216536	M22-IY1	Custodia 1 foro, giallo, nero / giallo	16,56		1
167798	M22-IY1-XPV60	Custodia 1 foro, giallo, anello luminoso	28,58	N	1
216378	M22-K01	Contatto a vite NC frontale	4,87		20
262165	M22-K01D	Contatto NC a vite frontale ritardato all'apertura	14,59		20
150643	M22-K01PV6	Contatto a vite NC frontale max 6 per arresto d'emergenza	7,67		20
121472	M22-K01SMC10	Contatto a vite NC con contatto di monitoraggio funzionamento, montaggio frontale	21,15		10
121474	M22-K02SMC10	2 Contatti a vite NC con contatto di monitoraggio funzionamento, montaggio frontale	34,11		5
173026	M22-K03SMC10	3 contatti a vite NC con contatto di monitoraggio funzionamento, montaggio frontale	41,51	N	1
180793	M22-FK01SMC10	Contatto 1NC con contatto di monitoraggio, flat	25,62	N	1
180794	M22-AFK03SMC10	Contatto 2NC con contatto di monitoraggio, flat	67,62	N	1
216376	M22-K10	Contatto NA a vite frontale	4,87		20
110835	M22-K10P	Contatto NA a vite frontale anticipato all'apertura	14,59		20
216382	M22-KC01	Contatto NC a vite per custodia	4,87		20
121473	M22-KC01SMC10	Contatto a vite NC con contatto di monitoraggio funzionamento, montaggio in custodia	23,47		10
121720	M22-KC02SMC10	2 Contatti a vite NC con contatto di monitoraggio funzionamento, montaggio in custodia	36,43		5
173028	M22-KC03SMC10	3 contatti a vite 3NC con contatto di monitoraggio funzionamento, montaggio in custodia	39,77		1
216380	M22-KC10	Contatto NA a vite per custodia	4,87		20
173029	M22-KC12SMC10	Contatto a vite 1NA+2NC con contatto di monitoraggio funzionamento, montaggio in custodia	39,77		1
218059	M22-LED230-B	LED 85-264 VAC, blu, frontale	12,23		20
216565	M22-LED230-G	LED 85-264 VAC, verde, frontale	12,23		20
216564	M22-LED230-R	LED 85-264 VAC, rosso, frontale	12,23		20
216563	M22-LED230-W	LED 85-264 VAC, bianco, frontale	12,23		20
218057	M22-LED-B	LED 12-30 V AC/DC, blu, frontale	8,26		20
218060	M22-LEDC230-B	LED 85-264 VAC, blu, per custodia	12,23		20
216568	M22-LEDC230-G	LED 85-264 VAC, verde, per custodia	12,23		20
216567	M22-LEDC230-R	LED 85-264 VAC, rosso, per custodia	12,23		20
216566	M22-LEDC230-W	LED 85-264 VAC, bianco, per custodia	12,23		20
218058	M22-LEDC-B	LED 12-30 V AC/DC, blu, per custodia	8,26		20
216562	M22-LEDC-G	LED 12-30 V AC/DC, verde, per custodia	8,26		20
216561	M22-LEDC-R	LED 12-30 V AC/DC, rosso, per custodia	8,26		20
216560	M22-LEDC-W	LED 12-30 V AC/DC, bianco, per custodia	8,26		20
216559	M22-LED-G	LED 12-30 V AC/DC, verde, frontale	8,26		20
216558	M22-LED-R	LED 12-30 V AC/DC, rosso, frontale	8,26		20
216557	M22-LED-W	LED 12-30 V AC/DC, bianco, frontale	8,26		20
216403	M22-LG	Estrattore lampade	7,16		5
216402	M22-MS	Chiave di fissaggio	7,16		5
216397	M22-PL-PV	Cappa piombabile, per emergenza	9,37		2
216390	M22S-B	Tappo chiusura, nero, tondo	3,48		50
216408	M22S-R30	Riduttore 30/22,5mm, nero	2,90		10
216394	M22S-STDD-X	Portaetichetta per DD(L), 30x75mm, nero	0,81		10
256796	M22S-ST-F68	Portaetichetta completo, 30x50mm	2,33		10
216494	M22S-ST-GB0	Portaetichetta completo, 30x50mm	2,33		10
216495	M22S-ST-GB1	Portaetichetta completo, 30x50mm	2,33		10
216499	M22S-ST-GB10	Portaetichetta completo, 30x50mm	2,33		10
216500	M22S-ST-GB11	Portaetichetta completo, 30x50mm	2,33		10
216501	M22S-ST-GB12	Portaetichetta completo, 30x50mm	2,33		10
218300	M22S-ST-GB5	Portaetichetta completo, 30x50mm	2,33		10
216496	M22S-ST-GB6	Portaetichetta completo, 30x50mm	2,33		10
216497	M22S-ST-GB7	Portaetichetta completo, 30x50mm	2,33		10
216498	M22S-ST-GB8	Portaetichetta completo, 30x50mm	2,33		10
216392	M22S-ST-X	Portaetichetta, 30x50mm, nero	0,81		100
216485	M22S-ST-X88	Portaetichetta completo, 30x50mm	2,33		10
218147	M22S-ST-X89	Portaetichetta completo, 30x50mm	2,33		10
216486	M22S-ST-X93	Portaetichetta completo, 30x50mm	2,33		10
116016	M22-SWD-A4	Adattatore di fissaggio SWD per operatori a 4 posizioni	5,16		10
115990	M22-SWD-I1-LP01	Circuito stampato per custodia ad 1 elemento	57,44		1
115991	M22-SWD-I2-LP01	Circuito stampato per custodia a 2 elementi	65,47		1
115992	M22-SWD-I3-LP01	Circuito stampato per custodia a 3 elementi	72,15		1
115993	M22-SWD-I4-LP01	Circuito stampato per custodia a 4 elementi	80,14		1
115994	M22-SWD-I6-LP01	Circuito stampato per custodia a 6 elementi	96,13		1
147637	M22-SWD-NOP	Modulo universale per ampliamenti futuri del sistema, fissaggio frontale	33,95		20
147638	M22-SWD-NOPC	Modulo universale per ampliamenti futuri del sistema, fissaggio in custodia	33,95		20
179293	M22-SWD-R	Potenziometro SWD: elemento funzionale	121,89		1
116698	M22-SWD-SEL8-10	Ponticello di copertura per slot RMQ inutilizzati	19,99		5
226161	M22-TA	Clip telescopica per 3 contatti	15,52		1
216398	M22-TC	Clip telescopica per 3 elem. contatto/Led per fiss. su clip,incluso adatt. di centraggio	8,60		10
225527	M22-TCV	Clip telescopica profondità di montaggio fino a 205mm	3,38		5
216395	M22-T-D	Protezione IP67, per pulsanti piatti e spie lum.	4,45		10
216396	M22-T-DD	Protezione IP67, per Pulsante doppio	4,45		10
216554	M22-UPE	Accessorio per incasso a parete	5,24		1
216464	M22-XAK	Etichetta arresto emergenza D=90mm, neutra	8,69		10
216469	M22-XAK-*	Etichetta arresto em. D=90mm, testo pers.	9,71		10
216465	M22-XAK1	Etichetta arresto emergenza D=90mm, 4 lingue (D,GB,F,I)	8,69		10
121086	M22-XAK12	Etichetta arresto emergenza D=90mm, 4 lingue (DE,EN,ES,PT)	8,48		10
269580	M22-XBK	Etichetta arresto emergenza D=60mm, neutra	8,69		1
231762	M22-XBK-*	Etichetta arresto emergenza D=60mm, testo pers.	9,71		10
216483	M22-XBK1	Etichetta arresto emergenza D=60mm, 4 lingue (D,GB,F,I)	8,69		10
279433	M22-XCK	Targhetta neutra per 4 posizioni	7,42		1
279436	M22-XCK*	Targhetta personalizzabile per 4 posizioni	7,42		1

Codice	Tipo	Descrizione	Prezzo	Note	Conf.
			€		[pezzi]
279434	M22-XCK1	Targhetta con frecce per 4 posizioni	7,42		1
279435	M22-XCK2	Targhetta per sel. 4 posizioni	7,42		1
290260	M22-XCK3	Targhetta con frecce per 2 posizioni	7,42		1
216406	M22-XC-R	Adattatori chiave per Selettori (1+1 pz.), rosso+verde	0,84		10
216407	M22-XC-Y	Adattatori posiz. perm./imp. per Selettori (2 pz.), giallo	0,84		10
216427	M22-XD-*-*	Calotta pulsante opaco, piatto, bianco con testo	3,08		1
216426	M22-XD-B	Calotta pulsante opaco, piatto, blu	2,06		10
218204	M22-XD-B-GB14	Calotta pulsante opaco, piatto, blu, RESET	3,08		10
218172	M22-XD-B-X6	Calotta pulsante opaco, piatto, blu, R	3,08		10
216424	M22-XD-G	Calotta pulsante opaco, piatto, verde	2,06		10
218196	M22-XD-G-GB1	Calotta pulsante opaco, piatto, verde con testo	3,08		10
218165	M22-XD-G-X1	Calotta pulsante opaco, piatto, verde, I	3,08		10
218168	M22-XD-G-X2	Calotta pulsante opaco, piatto, verde, II	3,08		10
216434	M22-XDH-*-*	Calotta pulsante opaco, sporgente, bianco, I	4,07		1
216433	M22-XDH-B	Calotta pulsante opaco, sporgente, blu	3,17		10
218249	M22-XDH-B-GB14	Calotta pulsante opaco, sporgente, blu con testo	3,97		10
218217	M22-XDH-B-X6	Calotta pulsante opaco, sporgente, blu, R	4,07		10
216431	M22-XDH-G	Calotta pulsante opaco, sporgente, verde	3,17		10
218241	M22-XDH-G-GB1	Calotta pulsante opaco, sporgente, verde con testo	4,07		10
218210	M22-XDH-G-X1	Calotta pulsante opaco, sporgente, verde, I	4,07		10
218213	M22-XDH-G-X2	Calotta pulsante opaco, sporgente, verde, II	4,07		10
216430	M22-XDH-R	Calotta pulsante opaco, sporgente, rosso	4,07		10
218239	M22-XDH-R-GB0	Calotta pulsante opaco, sporgente, rosso con testo	4,07		10
218247	M22-XDH-R-GB5	Calotta pulsante opaco, sporgente, rosso con testo	4,07		10
218155	M22-XDH-R-X0	Calotta pulsante opaco, sporgente, rosso, O	4,07		10
216428	M22-XDH-S	Calotta pulsante opaco, sporgente, nero	3,17		10
218240	M22-XDH-S-GB0	Calotta pulsante opaco, sporgente, nero con testo	4,07		10
218250	M22-XDH-S-GB15	Calotta pulsante opaco, sporgente, nero con testo	4,07		10
218251	M22-XDH-S-GB16	Calotta pulsante opaco, sporgente, nero con testo	4,07		10
218252	M22-XDH-S-GB17	Calotta pulsante opaco, sporgente, nero con testo	4,07		10
218253	M22-XDH-S-GB18	Calotta pulsante opaco, sporgente, nero con testo	4,07		10
218243	M22-XDH-S-GB2	Calotta pulsante opaco, sporgente, nero con testo	4,07		10
218244	M22-XDH-S-GB3	Calotta pulsante opaco, sporgente, nero con testo	4,07		10
218245	M22-XDH-S-GB4	Calotta pulsante opaco, sporgente, nero con testo	4,07		10
218248	M22-XDH-S-GB6	Calotta pulsante opaco, sporgente, nero con testo	4,07		10
218246	M22-XDH-S-GB9	Calotta pulsante opaco, sporgente, nero con testo	4,07		10
218156	M22-XDH-S-X0	Calotta pulsante opaco, sporgente, nero, O	4,07		10
218211	M22-XDH-S-X1	Calotta pulsante opaco, sporgente, nero, I	4,07		10
218221	M22-XDH-S-X10	Calotta pulsante opaco, sporgente, nero con simbolo	4,07		10
218222	M22-XDH-S-X11	Calotta pulsante opaco, sporgente, nero con simbolo	4,07		10
218223	M22-XDH-S-X12	Calotta pulsante opaco, sporgente, nero con simbolo	4,07		10
218224	M22-XDH-S-X13	Calotta pulsante opaco, sporgente, nero con simbolo	4,07		10
218225	M22-XDH-S-X14	Calotta pulsante opaco, sporgente, nero con simbolo	4,07		10
218226	M22-XDH-S-X15	Calotta pulsante opaco, sporgente, nero con simbolo	4,07		10
218227	M22-XDH-S-X16	Calotta pulsante opaco, sporgente, nero con simbolo	4,07		10
218228	M22-XDH-S-X17	Calotta pulsante opaco, sporgente, nero con simbolo	4,07		10
218214	M22-XDH-S-X2	Calotta pulsante opaco, sporgente, nero, II	4,07		10
218215	M22-XDH-S-X4	Calotta pulsante opaco, sporgente, nero, +	4,07		10
218216	M22-XDH-S-X5	Calotta pulsante opaco, sporgente, nero, -	4,07		10
218218	M22-XDH-S-X7	Calotta pulsante opaco, sporgente, nero con simbolo	4,07		10
218219	M22-XDH-S-X8	Calotta pulsante opaco, sporgente, nero con simbolo	4,07		10
218220	M22-XDH-S-X9	Calotta pulsante opaco, sporgente, nero con simbolo	4,07		10
216429	M22-XDH-W	Calotta pulsante opaco, sporgente, bianco	3,17		10
218242	M22-XDH-W-GB1	Calotta pulsante opaco, sporgente, bianco con testo	4,07		10
218212	M22-XDH-W-X1	Calotta pulsante opaco, sporgente, bianco, I	4,07		10
216432	M22-XDH-Y	Calotta pulsante opaco, sporgente, giallo	3,17		10
216446	M22-XDL-*-*	Calotta pulsante luminoso, piatto, bianco, O	3,99		1
216445	M22-XDL-B	Calotta pulsante luminoso, piatto, blu	2,50		10
218336	M22-XDL-B-GB14	Calotta pulsante luminoso, piatto, blu, con testo	3,99		10
218304	M22-XDL-B-X6	Calotta pulsante luminoso, piatto, blu, R	3,99		10
216443	M22-XDL-G	Calotta pulsante luminoso, piatto, verde	2,50		10
218328	M22-XDL-G-GB1	Calotta pulsante luminoso, piatto, verde con testo	3,99		10
218295	M22-XDL-G-X1	Calotta pulsante luminoso, piatto, verde, I	3,99		10
218297	M22-XDL-G-X2	Calotta pulsante luminoso, piatto, verde, II	3,99		10
216452	M22-XDLH-*-*	Calotta pulsante luminoso, sporgente, bianco, O	6,64		1
216451	M22-XDLH-B	Calotta pulsante luminoso, sporgente, blu	5,17		10
218379	M22-XDLH-B-GB14	Calotta pulsante luminoso, sporgente, blu con testo	6,64		10
218347	M22-XDLH-B-X6	Calotta pulsante luminoso, sporgente, blu, R	6,64		10
216449	M22-XDLH-G	Calotta pulsante luminoso, sporgente, verde	5,17		10
218371	M22-XDLH-G-GB1	Calotta pulsante luminoso, sporgente, verde con testo	6,64		10
218341	M22-XDLH-G-X1	Calotta pulsante luminoso, sporgente, verde, I	6,64		10
218343	M22-XDLH-G-X2	Calotta pulsante luminoso, sporgente, verde, II	6,64		10
216448	M22-XDLH-R	Calotta pulsante luminoso, sporgente, rosso	5,17		10
218369	M22-XDLH-R-GB0	Calotta pulsante luminoso, sporgente, rosso con testo	6,64		10
218377	M22-XDLH-R-GB5	Calotta pulsante luminoso, sporgente, rosso con testo	6,64		10
218161	M22-XDLH-R-X0	Calotta pulsante luminoso, sporgente, rosso, O	6,64		10
216447	M22-XDLH-W	Calotta pulsante luminoso, sporgente, bianco	5,17		10
218370	M22-XDLH-W-GB0	Calotta pulsante luminoso, sporgente, bianco con testo	6,64		10
218372	M22-XDLH-W-GB1	Calotta pulsante luminoso, sporgente, bianco con testo	6,64		10
218380	M22-XDLH-W-GB15	Calotta pulsante luminoso, sporgente, bianco con testo	6,64		10
218381	M22-XDLH-W-GB16	Calotta pulsante luminoso, sporgente, bianco con testo	6,64		10
218382	M22-XDLH-W-GB17	Calotta pulsante luminoso, sporgente, bianco con testo	6,64		10
218383	M22-XDLH-W-GB18	Calotta pulsante luminoso, sporgente, bianco con testo	6,64		10
218373	M22-XDLH-W-GB2	Calotta pulsante luminoso, sporgente, bianco con testo	6,64		10
218374	M22-XDLH-W-GB3	Calotta pulsante luminoso, sporgente, bianco con testo	6,64		10
218375	M22-XDLH-W-GB4	Calotta pulsante luminoso, sporgente, bianco con testo	6,64		10
218378	M22-XDLH-W-GB6	Calotta pulsante luminoso, sporgente, bianco con testo	6,64		10
218376	M22-XDLH-W-GB9	Calotta pulsante luminoso, sporgente, bianco con testo	6,64		10
218162	M22-XDLH-W-X0	Calotta pulsante luminoso, sporgente, bianco, O	6,64		10
218342	M22-XDLH-W-X1	Calotta pulsante luminoso, sporgente, bianco, I	6,64		10
218351	M22-XDLH-W-X10	Calotta pulsante luminoso, sporgente, bianco con simbolo	6,64		10
218352	M22-XDLH-W-X11	Calotta pulsante luminoso, sporgente, bianco con simbolo	6,64		10
218353	M22-XDLH-W-X12	Calotta pulsante luminoso, sporgente, bianco con simbolo	6,64		10
218354	M22-XDLH-W-X13	Calotta pulsante luminoso, sporgente, bianco con simbolo	6,64		10
218355	M22-XDLH-W-X14	Calotta pulsante luminoso, sporgente, bianco con simbolo	6,64		10
218356	M22-XDLH-W-X15	Calotta pulsante luminoso, sporgente, bianco con simbolo	6,64		10
218357	M22-XDLH-W-X16	Calotta pulsante luminoso, sporgente, bianco con simbolo	6,64		10
218358	M22-XDLH-W-X17	Calotta pulsante luminoso, sporgente, bianco con simbolo	6,64		10
218344	M22-XDLH-W-X2	Calotta pulsante luminoso, sporgente, bianco, II	6,64		10
218345	M22-XDLH-W-X4	Calotta pulsante luminoso, sporgente, bianco, +	6,64		10
218346	M22-XDLH-W-X5	Calotta pulsante luminoso, sporgente, bianco, -	6,64		10
218348	M22-XDLH-W-X7	Calotta pulsante luminoso, sporgente, bianco con simbolo	6,64		10
218349	M22-XDLH-W-X8	Calotta pulsante luminoso, sporgente, bianco con simbolo	6,64		10
218350	M22-XDLH-W-X9	Calotta pulsante luminoso, sporgente, bianco con simbolo	6,64		10
216450	M22-XDLH-Y	Calotta pulsante luminoso, sporgente, giallo	5,17		10
216442	M22-XDL-R	Calotta pulsante luminoso, piatto, rosso	2,50		10
218326	M22-XDL-R-GB0	Calotta pulsante luminoso, piatto, rosso con testo	3,99		10
218334	M22-XDL-R-GB5	Calotta pulsante luminoso, piatto, rosso con testo	3,99		10
218159	M22-XDL-R-X0	Calotta pulsante luminoso, piatto, rosso, O	3,99		10
216441	M22-XDL-W	Calotta pulsante luminoso, piatto, bianco	2,50		10
218327	M22-XDL-W-GB0	Calotta pulsante luminoso, piatto, bianco con testo	3,99		10
218329	M22-XDL-W-GB1	Calotta pulsante luminoso, piatto, bianco con testo	3,99		10

Codice	Tipo	Descrizione	Prezzo €	Note	Conf. [pezzi]
218337	M22-XDL-W-GB15	Calotta pulsante luminoso, piatto, bianco con testo	3,99		10
218338	M22-XDL-W-GB16	Calotta pulsante luminoso, piatto, bianco con testo	3,99		10
218339	M22-XDL-W-GB17	Calotta pulsante luminoso, piatto, bianco con testo	3,99		10
218340	M22-XDL-W-GB18	Calotta pulsante luminoso, piatto, bianco con testo	3,99		10
218330	M22-XDL-W-GB2	Calotta pulsante luminoso, piatto, bianco con testo	3,99		10
218331	M22-XDL-W-GB3	Calotta pulsante luminoso, piatto, bianco con testo	3,99		10
218332	M22-XDL-W-GB4	Calotta pulsante luminoso, piatto, bianco con testo	3,99		10
218335	M22-XDL-W-GB6	Calotta pulsante luminoso, piatto, bianco con testo	3,99		10
218333	M22-XDL-W-GB9	Calotta pulsante luminoso, piatto, bianco con testo	3,99		10
218160	M22-XDL-W-X0	Calotta pulsante luminoso, piatto, bianco, O	3,99		10
218296	M22-XDL-W-X1	Calotta pulsante luminoso, piatto, bianco, I	3,99		10
218308	M22-XDL-W-X10	Calotta pulsante luminoso, piatto, bianco con simbolo	3,99		10
218309	M22-XDL-W-X11	Calotta pulsante luminoso, piatto, bianco con simbolo	3,99		10
218310	M22-XDL-W-X12	Calotta pulsante luminoso, piatto, bianco con simbolo	3,99		10
218311	M22-XDL-W-X13	Calotta pulsante luminoso, piatto, bianco con simbolo	3,99		10
218312	M22-XDL-W-X14	Calotta pulsante luminoso, piatto, bianco con simbolo	3,99		10
218313	M22-XDL-W-X15	Calotta pulsante luminoso, piatto, bianco con simbolo	3,99		10
218314	M22-XDL-W-X16	Calotta pulsante luminoso, piatto, bianco con simbolo	3,99		10
218315	M22-XDL-W-X17	Calotta pulsante luminoso, piatto, bianco con simbolo	3,99		10
218301	M22-XDL-W-X2	Calotta pulsante luminoso, piatto, bianco, II	3,99		10
218302	M22-XDL-W-X4	Calotta pulsante luminoso, piatto, bianco, +	3,99		10
218303	M22-XDL-W-X5	Calotta pulsante luminoso, piatto, bianco, -	3,99		10
218305	M22-XDL-W-X7	Calotta pulsante luminoso, piatto, bianco con simbolo	3,99		10
218306	M22-XDL-W-X8	Calotta pulsante luminoso, piatto, bianco con simbolo	3,99		10
218307	M22-XDL-W-X9	Calotta pulsante luminoso, piatto, bianco con simbolo	3,99		10
216444	M22-XDL-Y	Calotta pulsante luminoso, piatto, giallo	2,50		10
216440	M22-XDP-*.*	Calotta pulsante a fungo, bianco, I	3,08		1
216438	M22-XDP-G	Calotta pulsante a fungo, verde	2,06		10
218283	M22-XDP-G-GB1	Calotta pulsante a fungo, verde con testo	3,08		10
218254	M22-XDP-G-X1	Calotta pulsante a fungo, verde, I	3,08		10
218257	M22-XDP-G-X2	Calotta pulsante a fungo, verde, II	3,08		10
216437	M22-XDP-R	Calotta pulsante a fungo, rosso	2,06		10
218281	M22-XDP-R-GB0	Calotta pulsante a fungo, rosso con testo	3,08		10
218289	M22-XDP-R-GB5	Calotta pulsante a fungo, rosso con testo	3,08		10
218157	M22-XDP-R-X0	Calotta pulsante a fungo, rosso, O	3,08		10
216435	M22-XDP-S	Calotta pulsante a fungo, nero	2,06		10
218282	M22-XDP-S-GB0	Calotta pulsante a fungo, nero con testo	3,08		10
218291	M22-XDP-S-GB15	Calotta pulsante a fungo, nero con testo	3,08		10
218292	M22-XDP-S-GB16	Calotta pulsante a fungo, nero con testo	3,08		10
218293	M22-XDP-S-GB17	Calotta pulsante a fungo, nero con testo	3,08		10
218294	M22-XDP-S-GB18	Calotta pulsante a fungo, nero con testo	3,08		10
218285	M22-XDP-S-GB2	Calotta pulsante a fungo, nero con testo	3,08		10
218286	M22-XDP-S-GB3	Calotta pulsante a fungo, nero con testo	3,08		10
218287	M22-XDP-S-GB4	Calotta pulsante a fungo, nero con testo	3,08		10
218290	M22-XDP-S-GB6	Calotta pulsante a fungo, nero con testo	3,08		10
218288	M22-XDP-S-GB9	Calotta pulsante a fungo, nero con testo	3,08		10
218158	M22-XDP-S-X0	Calotta pulsante a fungo, nero, O	3,08		10
218255	M22-XDP-S-X1	Calotta pulsante a fungo, nero, I	3,08		10
218264	M22-XDP-S-X10	Calotta pulsante a fungo, nero con simbolo	3,08		10
218265	M22-XDP-S-X11	Calotta pulsante a fungo, nero con simbolo	3,08		10
218266	M22-XDP-S-X12	Calotta pulsante a fungo, nero con simbolo	3,08		10
218267	M22-XDP-S-X13	Calotta pulsante a fungo, nero con simbolo	3,08		10
218268	M22-XDP-S-X14	Calotta pulsante a fungo, nero con simbolo	3,08		10
218269	M22-XDP-S-X15	Calotta pulsante a fungo, nero con simbolo	3,08		10
218270	M22-XDP-S-X16	Calotta pulsante a fungo, nero con simbolo	3,08		10
218271	M22-XDP-S-X17	Calotta pulsante a fungo, nero con simbolo	3,08		10
218258	M22-XDP-S-X2	Calotta pulsante a fungo, nero, II	3,08		10
218259	M22-XDP-S-X4	Calotta pulsante a fungo, nero, +	3,08		10
218260	M22-XDP-S-X5	Calotta pulsante a fungo, nero, -	3,08		10
218261	M22-XDP-S-X7	Calotta pulsante a fungo, nero con simbolo	3,08		10
218262	M22-XDP-S-X8	Calotta pulsante a fungo, nero con simbolo	3,08		10
218263	M22-XDP-S-X9	Calotta pulsante a fungo, nero con simbolo	3,08		10
216436	M22-XDP-W	Calotta pulsante a fungo, bianco	2,06		10
218284	M22-XDP-W-GB1	Calotta pulsante a fungo, bianco con testo	3,08		10
218256	M22-XDP-W-X1	Calotta pulsante a fungo, bianco, I	3,08		10
216439	M22-XDP-Y	Calotta pulsante a fungo, giallo	2,06		10
216423	M22-XD-R	Calotta pulsante opaco, piatto, rosso	2,06		10
218194	M22-XD-R-GB0	Calotta pulsante opaco, piatto, rosso con testo	3,08		10
218202	M22-XD-R-GB5	Calotta pulsante opaco, piatto, rosso con testo	3,08		10
218153	M22-XD-R-X0	Calotta pulsante opaco, piatto, rosso, O	3,08		10
216421	M22-XD-S	Calotta pulsante opaco, piatto, nero	2,06		10
218195	M22-XD-S-GB0	Calotta pulsante opaco, piatto, nero con testo	3,08		10
218205	M22-XD-S-GB15	Calotta pulsante opaco, piatto, nero con testo	3,08		10
218206	M22-XD-S-GB16	Calotta pulsante opaco, piatto, nero con testo	3,08		10
218208	M22-XD-S-GB17	Calotta pulsante opaco, piatto, nero con testo	3,08		10
218209	M22-XD-S-GB18	Calotta pulsante opaco, piatto, nero con testo	3,08		10
218198	M22-XD-S-GB2	Calotta pulsante opaco, piatto, nero con testo	3,08		10
218199	M22-XD-S-GB3	Calotta pulsante opaco, piatto, nero con testo	3,08		10
218200	M22-XD-S-GB4	Calotta pulsante opaco, piatto, nero con testo	3,08		10
218203	M22-XD-S-GB6	Calotta pulsante opaco, piatto, nero con testo	3,08		10
218201	M22-XD-S-GB9	Calotta pulsante opaco, piatto, nero con testo	3,08		10
218154	M22-XD-S-X0	Calotta pulsante opaco, piatto, nero, O	3,08		10
218166	M22-XD-S-X1	Calotta pulsante opaco, piatto, nero, I	3,08		10
218176	M22-XD-S-X10	Calotta pulsante opaco, piatto, nero con simbolo	3,08		10
218177	M22-XD-S-X11	Calotta pulsante opaco, piatto, nero con simbolo	3,08		10
218178	M22-XD-S-X12	Calotta pulsante opaco, piatto, nero con simbolo	3,08		10
218179	M22-XD-S-X13	Calotta pulsante opaco, piatto, nero con simbolo	3,08		10
218180	M22-XD-S-X14	Calotta pulsante opaco, piatto, nero con simbolo	3,08		10
218181	M22-XD-S-X15	Calotta pulsante opaco, piatto, nero con simbolo	3,08		10
218182	M22-XD-S-X16	Calotta pulsante opaco, piatto, nero, X16	3,08		10
218183	M22-XD-S-X17	Calotta pulsante opaco, piatto, nero con simbolo	3,08		10
218169	M22-XD-S-X2	Calotta pulsante opaco, piatto, nero, II	3,08		10
218170	M22-XD-S-X4	Calotta pulsante opaco, piatto, nero, +	3,08		10
218171	M22-XD-S-X5	Calotta pulsante opaco, piatto, nero, -	3,08		10
218173	M22-XD-S-X7	Calotta pulsante opaco, piatto, nero con simbolo	3,08		10
218174	M22-XD-S-X8	Calotta pulsante opaco, piatto, nero con simbolo	3,08		10
218175	M22-XD-S-X9	Calotta pulsante opaco, piatto, nero con simbolo	3,07		10
216422	M22-XD-W	Calotta pulsante opaco, piatto, bianco	2,06		10
218197	M22-XD-W-GB1	Calotta pulsante opaco, piatto, bianco con testo	3,07		10
218167	M22-XD-W-X1	Calotta pulsante opaco, piatto, bianco, I	3,07		10
216425	M22-XD-Y	Calotta pulsante opaco, piatto, giallo	2,06		10
254849	M22-XE	Kit fissaggio contatti	15,95		1
218945	M22-XE5	Piastra fissaggio, nera	5,72		1
231273	M22-XGPV	Protezione per pulsanti Emergenza	14,25		1
231274	M22-XGWK	Protezione per selettori	10,39		5
229162	M22-XI	Raccordo M20 per custodie	3,99		25
100647	M22-XKDP	Copertura	1,38		1
216458	M22-XL*.*	Lente, indicatore luminoso, piatto, bianco, I	3,99		1
216457	M22-XL-B	Lente, indicatore luminoso, piatto, blu	2,50		10
271541	M22-XLED220	Elemento di resistenza a Led	16,53		1
231080	M22-XLED230-T	Provalampada LED 85-264 V AC	14,82		10
231078	M22-XLED60	Elemento di resistenza per LED 42-60 V AC/DC	9,93		10

Codice	Tipo	Descrizione	Prezzo €	Note	Conf. [pezzi]
231079	M22-XLED-T	Provalampada LED 12-30 V AC/DC	9,93		10
216455	M22-XL-G	Lente, indicatore luminoso, piatto, verde	2,50		10
218414	M22-XL-G-GB1	Lente, indicatore luminoso, piatto, verde con testo	3,99		10
218384	M22-XL-G-X1	Lente, indicatore luminoso, piatto, verde, I	3,99		10
218386	M22-XL-G-X2	Lente, indicatore luminoso, piatto, verde, II	3,99		10
216463	M22-XLH-B	Lente, indicatore luminoso, sporgente, blu	5,17		10
216461	M22-XLH-G	Lente, indicatore luminoso, sporgente, verde	5,17		10
216460	M22-XLH-R	Lente, indicatore luminoso, sporgente, rosso	5,17		10
216459	M22-XLH-W	Lente, indicatore luminoso, sporgente, bianco	5,17		10
216462	M22-XLH-Y	Lente, indicatore luminoso, sporgente, giallo	5,17		10
216454	M22-XL-R	Lente, indicatore luminoso, piatto, rosso	2,50		10
218412	M22-XL-R-GB0	Lente, indicatore luminoso, piatto, rosso con testo	3,99		10
218420	M22-XL-R-GB5	Lente, indicatore luminoso, piatto, rosso con testo	3,99		10
218163	M22-XL-R-X0	Lente, indicatore luminoso, piatto, rosso, O	3,99		10
216453	M22-XL-W	Lente, indicatore luminoso, piatto, bianco	2,50		10
218413	M22-XL-W-GB0	Lente, indicatore luminoso, piatto, bianco con testo	3,99		10
218415	M22-XL-W-GB1	Lente, indicatore luminoso, piatto, bianco con testo	3,99		10
218422	M22-XL-W-GB15	Lente, indicatore luminoso, piatto, bianco con testo	3,99		10
218423	M22-XL-W-GB16	Lente, indicatore luminoso, piatto, bianco con testo	3,99		10
218424	M22-XL-W-GB17	Lente, indicatore luminoso, piatto, bianco con testo	3,99		10
218425	M22-XL-W-GB18	Lente, indicatore luminoso, piatto, bianco con testo	3,99		10
218416	M22-XL-W-GB2	Lente, indicatore luminoso, piatto, bianco con testo	3,99		10
218417	M22-XL-W-GB3	Lente, indicatore luminoso, piatto, bianco con testo	3,99		10
218418	M22-XL-W-GB4	Lente, indicatore luminoso, piatto, bianco con testo	3,99		10
218421	M22-XL-W-GB6	Lente, indicatore luminoso, piatto, bianco con testo	3,99		10
218419	M22-XL-W-GB9	Lente, indicatore luminoso, piatto, bianco con testo	3,99		10
218164	M22-XL-W-X0	Lente, indicatore luminoso, piatto, bianco, O	3,99		10
218385	M22-XL-W-X1	Lente, indicatore luminoso, piatto, bianco, I	3,99		10
218393	M22-XL-W-X10	Lente, indicatore luminoso, piatto, bianco con simbolo	3,99		10
218394	M22-XL-W-X11	Lente, indicatore luminoso, piatto, bianco con simbolo	3,99		10
218395	M22-XL-W-X12	Lente, indicatore luminoso, piatto, bianco con simbolo	3,99		10
218396	M22-XL-W-X13	Lente, indicatore luminoso, piatto, bianco con simbolo	3,99		10
218399	M22-XL-W-X14	Lente, indicatore luminoso, piatto, bianco con simbolo	3,99		10
218400	M22-XL-W-X15	Lente, indicatore luminoso, piatto, bianco con simbolo	3,99		10
218401	M22-XL-W-X16	Lente, indicatore luminoso, piatto, bianco con simbolo	3,99		10
218402	M22-XL-W-X17	Lente, indicatore luminoso, piatto, bianco con simbolo	3,99		10
218387	M22-XL-W-X2	Lente, indicatore luminoso, piatto, bianco, II	3,99		10
218388	M22-XL-W-X4	Lente, indicatore luminoso, piatto, bianco, +	3,99		10
218389	M22-XL-W-X5	Lente, indicatore luminoso, piatto, bianco, -	3,99		10
218390	M22-XL-W-X7	Lente, indicatore luminoso, piatto, bianco con simbolo	3,99		10
218391	M22-XL-W-X8	Lente, indicatore luminoso, piatto, bianco con simbolo	3,99		10
218392	M22-XL-W-X9	Lente, indicatore luminoso, piatto, bianco con simbolo	3,99		10
216456	M22-XL-Y	Lente, indicatore luminoso, piatto, giallo	2,50		10
121477	M22-XPV60-Y-24	Anello luminoso a LED alimentazione 24VAC/DC per pulsanti di emergenza	24,40		1
173030	M22-XSMC	Attuatore contatto di segnalazione per SMC	23,75		1
216480	M22-XST	Etichette inseribili, Al-neutro	0,89		100
216482	M22-XST*	Etichette inseribili, con testo personalizzato	2,11		1
216405	M22-XW	Ponte per azionamento del contatto centrale (1 pz.), nero	0,98		10
231275	M22-XWS	Membrana per selettori a chiave	9,40		5
216484	M22-XYK1	Etichetta arresto emergenza 50x50mm, 4 lingue (D,GB,F,I)	8,69		10
216470	M22-XZK	Etichetta arresto emergenza 33x50mm, neutro	3,42		25
216479	M22-XZK*	Etichetta arresto emergenza 33x50mm, con testo personalizzato	4,45		10
121089	M22-XZK1-D99	Etichetta arresto emergenza 33x50mm, "Not Halt"	4,17		10
216473	M22-XZK-F99	Etichetta arresto emergenza 33x50mm, F	3,42		10
216472	M22-XZK-GB99	Etichetta arresto emergenza 33x50mm, GB	3,42		10
216474	M22-XZK-I99	Etichetta arresto emergenza 33x50mm, I	3,42		10
216399	M22-ZA	Adattatore di centraggio, per uso con clip telescopica	2,30		10
Moduli per interfacciamento con pulsantiera per montaggio a pannello					
115964	M22-SWD-K11	Elemento funzionale NA+NC SWD, 2 posizioni	26,72		20
115973	M22-SWD-K11LED-B	Elemento funzionale NA+NC SWD, 2 posizioni con LED blu	46,06		20
115974	M22-SWD-K11LED-G	Elemento funzionale NA+NC SWD, 2 posizioni con LED verde	46,06		20
115975	M22-SWD-K11LED-R	Elemento funzionale NA+NC SWD, 2 posizioni con LED rosso	46,06		20
115972	M22-SWD-K11LED-W	Elemento funzionale NA+NC SWD, 2 posizioni con LED bianco	46,06		20
115965	M22-SWD-K22	Elemento funzionale NA+NC SWD, 3 posizioni	47,12		10
115979	M22-SWD-K22LED-B	Elemento funzionale NA+NC SWD, 3 posizioni con LED blu	54,09		10
115980	M22-SWD-K22LED-G	Elemento funzionale NA+NC SWD, 3 posizioni con LED verde	54,09		10
115981	M22-SWD-K22LED-R	Elemento funzionale NA+NC SWD, 3 posizioni con LED rosso	54,09		10
115978	M22-SWD-K22LED-W	Elemento funzionale NA+NC SWD, 3 posizioni con LED bianco	54,09		10
115967	M22-SWD-LED-B	Elemento funzionale SWD a LED blu	28,06		20
115968	M22-SWD-LED-G	Elemento funzionale SWD a LED verde	28,06		20
115969	M22-SWD-LED-R	Elemento funzionale SWD a LED rosso	28,06		20
115966	M22-SWD-LED-W	Elemento funzionale SWD a LED bianco	28,06		20
Moduli per interfacciamento con pulsantiera per montaggio in custodia					
116004	M22-SWD-K11LEDC-B	Elemento funzionale NA+NC SWD, 2 posizioni con LED blu	46,06		20
116005	M22-SWD-K11LEDC-G	Elemento funzionale NA+NC SWD, 2 posizioni con LED verde	46,06		20
116006	M22-SWD-K11LEDC-R	Elemento funzionale NA+NC SWD, 2 posizioni con LED rosso	46,06		20
116003	M22-SWD-K11LEDC-W	Elemento funzionale NA+NC SWD, 2 posizioni con LED bianco	46,06		20
116010	M22-SWD-K22LEDC-B	Elemento funzionale NA+NC SWD, 3 posizioni con LED blu	54,09		10
116011	M22-SWD-K22LEDC-G	Elemento funzionale NA+NC SWD, 3 posizioni con LED verde	54,09		10
116012	M22-SWD-K22LEDC-R	Elemento funzionale NA+NC SWD, 3 posizioni con LED rosso	54,09		10
116009	M22-SWD-K22LEDC-W	Elemento funzionale NA+NC SWD, 3 posizioni con LED bianco	54,09		10
115995	M22-SWD-KC11	Elemento funzionale NA+NC SWD, 2 posizioni	26,72		20
115996	M22-SWD-KC22	Elemento funzionale NA+NC SWD, 3 posizioni	47,12		10
115998	M22-SWD-LEDC-B	Elemento funzionale SWD a LED blu	28,06		20
115999	M22-SWD-LEDC-G	Elemento funzionale SWD a LED verde	28,06		20
116000	M22-SWD-LEDC-R	Elemento funzionale SWD a LED rosso	28,06		20
115997	M22-SWD-LEDC-W	Elemento funzionale SWD a LED bianco	28,06		20

7. PULSANTERIA RMQ 16

Composizione del sistema

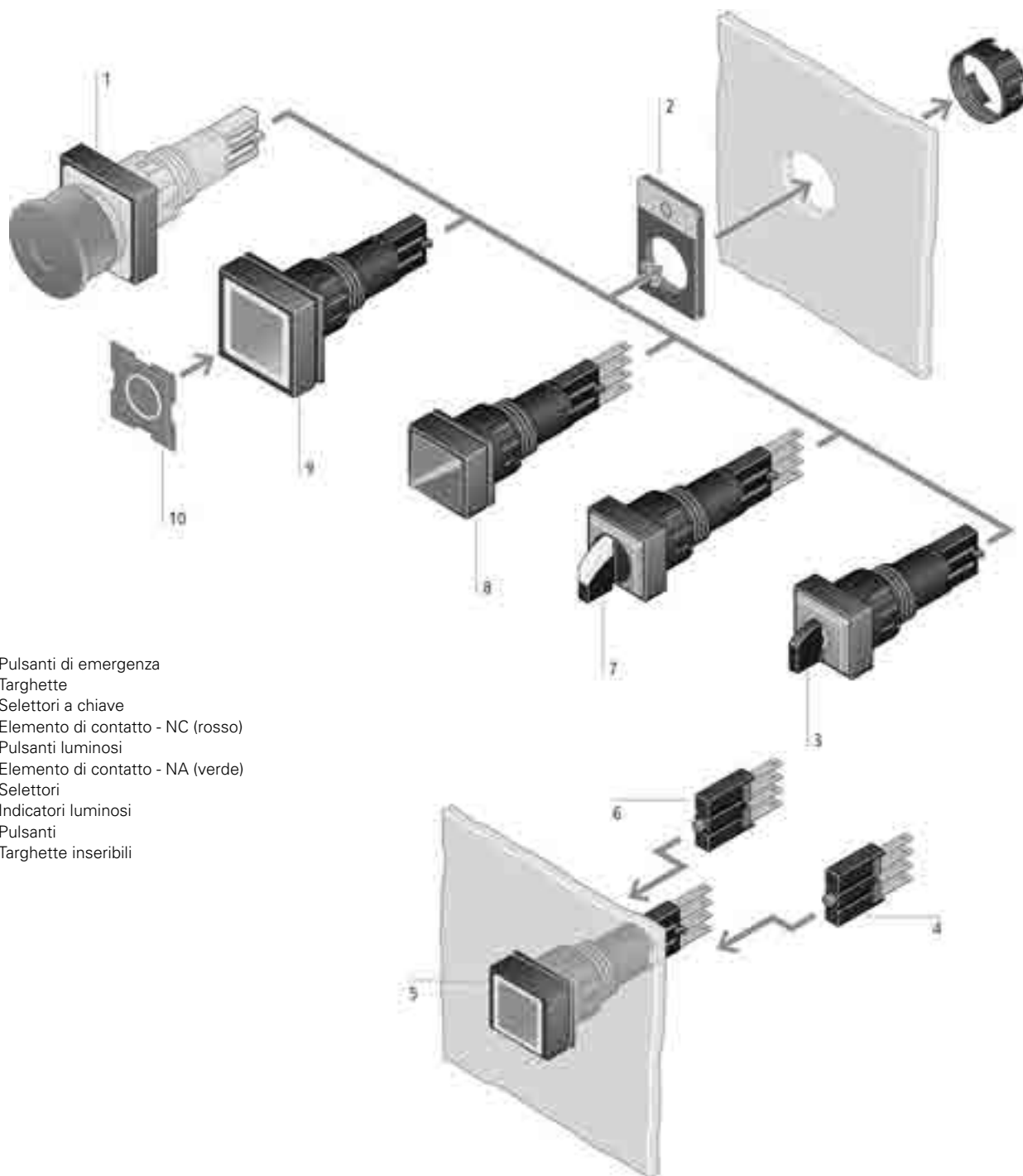

- 1 Pulsanti di emergenza
- 2 Targhette
- 3 Selettori a chiave
- 4 Elemento di contatto - NC (rosso)
- 5 Pulsanti luminosi
- 6 Elemento di contatto - NA (verde)
- 7 Selettori
- 8 Indicatori luminosi
- 9 Pulsanti
- 10 Targhette inseribili

Codice	Tipo	Descrizione	Prezzo €	Note	Conf. [pezzi]
PULSANTERIA RMQ 16					
		RMQ 16			
38074	02SQ25	Targh. RMQ16	0,98		20
90866	191TQ25	Targh. RMQ 16	1,91		20
54508	19TQ25	Targh. RMQ 16	1,91		20
54507	20TQ25	Targh. RMQ 16	1,91		20
90401	E01	Elemento di contatto 1 NC	6,30		50
90351	E10	Elemento di contatto 1 NA	6,30		50
54423	E8	Piastra da incasso grigia	36,68		1
65212	E8-SW	Piastra da incasso nera	36,68		1
65190	ES16	Chiave nera	8,18		10
30744	ES16-BL	Chiave blu	8,18		5
30742	ES16-GN	Chiave verde	8,18		5
30741	ES16-RT	Chiave rossa	8,18		5
30743	ES16-WS	Chiave bianca	8,18		5
46299	I8	Custodia vuota RMQ 16 8 fori	56,13		2
90267	ISH2,8	Isolatore	0,30		100
208727	LEDWB-B	LED per RMQ16 18-30 V blu	18,88		10
208725	LEDWB-G	LED per RMQ16 18-30 V verde	18,88		10
208726	LEDWB-R	LED per RMQ16 18-30 V rosso	18,88		10
208728	LEDWB-W	LED per RMQ16 18-30 V bianco	18,88		10
208724	LEDWB-Y	LED per RMQ16 18-30 V giallo	18,88		10
37985	Q18BS	Tappo chiusura pulsante	3,42		10
86299	Q18D-10	Pulsante impulso rosso O	12,47		10
86332	Q18D-11	Pulsante impulso verde I	12,47		10
54040	Q18D-19	Pulsante impulso nero O	12,47		10
54041	Q18D-20	Pulsante impulso bianco I	12,47		10
86384	Q18D-BL	Pulsante impulso blu	12,47		10
86417	Q18D-GE	Pulsante impulso giallo	12,47		10
86450	Q18D-GN	Pulsante impulso verde	12,47		10
90241	Q18DR-BL	Pulsante permanente blu	14,82		10
90482	Q18DR-GE	Pulsante permanente giallo	14,82		10
86176	Q18DR-GN	Pulsante permanente verde	14,82		10
86209	Q18DR-RT	Pulsante permanente rosso	14,82		10
86269	Q18DR-SW	Pulsante permanente nero	14,82		10
86713	Q18D-RT	Pulsante impulso rosso	12,47		10
86243	Q18DR-WS	Pulsante permanente bianco	14,82		10
93625	Q18DR-X	Pulsante permanente senza	13,01		10
86788	Q18D-SW	Pulsante impulso nero	12,47		10
86752	Q18D-WS	Pulsante impulso bianco	12,47		10
93623	Q18D-X	Pulsante impulso senza	10,58		10
88270	Q18LF-BL	Indicatore luminoso piatto blu	14,00		10
88303	Q18LF-GE	Indicatore luminoso piatto giallo	14,00		10
88337	Q18LF-GN	Indicatore luminoso piatto verde	14,00		10
88387	Q18LF-RT	Indicatore luminoso piatto rosso	14,00		10
88406	Q18LF-WS	Indicatore luminoso piatto bianco	14,00		10
88560	Q18LH-BL	Indicatore luminoso sporgente blu	14,00		10
88585	Q18LH-GE	Indicatore luminoso sporgente giallo	14,00		10
88629	Q18LH-GN	Indicatore luminoso sporgente verde	14,00		10
88655	Q18LH-RT	Indicatore luminoso sporgente rosso	14,00		10
88705	Q18LH-WS	Indicatore luminoso sporgente bianco	14,00		10
88764	Q18LT-BL	Pulsante luminoso impulso blu	14,89		10
88808	Q18LT-GE	Pulsante luminoso impulso giallo	14,89		10
89067	Q18LT-GN	Pulsante luminoso impulso verde	14,89		10
86813	Q18LTR-BL	Pulsante luminoso permanente blu	17,45		10
87764	Q18LTR-GE	Pulsante luminoso permanente giallo	17,45		10
87831	Q18LTR-GN	Pulsante luminoso permanente verde	17,45		10
87918	Q18LTR-RT	Pulsante luminoso permanente rosso	17,45		10
89776	Q18LTR-WS	Pulsante luminoso permanente bianco	14,89		10
88123	Q18LTR-WS	Pulsante luminoso permanente bianco	17,45		10
89202	Q18LT-WS	Pulsante luminoso impulso bianco	14,89		10
39336	Q18LWK1-GN	Selettore luminoso 2 pos. verde	21,13		5
40350	Q18LWK1R-GN	Selettore luminoso 2 pos. verde	21,13		5
40351	Q18LWK1R-RT	Selettore luminoso 2 pos. rosso	21,13		5
39337	Q18LWK1-RT	Selettore luminoso 2 pos. rosso	21,13		5
40376	Q18LWK1R-WS	Selettore luminoso 2 pos. bianco	21,13		5
40349	Q18LWK1-WS	Selettore luminoso 2 pos. bianco	21,13		5
72324	Q18LWK3-GN	Selettore luminoso 3 pos. verde	23,05		5
72327	Q18LWK3R-GN	Selettore luminoso 3 pos. verde	23,05		5
72326	Q18LWK3R-RT	Selettore luminoso 3 pos. rosso	23,05		5
72323	Q18LWK3-RT	Selettore luminoso 3 pos. rosso	23,05		5
72325	Q18LWK3R-WS	Selettore luminoso 3 pos. bianco	23,05		5
72322	Q18LWK3-WS	Selettore luminoso 3 pos. bianco	23,05		5
38806	Q18S1	Selettore a chiave 2 pos.	29,62		5
38805	Q18S1R	Selettore a chiave 2 pos.	29,62		5
72312	Q18S1R-A1	Selettore a chiave 2 pos.	29,62		5
72313	Q18S3	Selettore a chiave 3 pos.	35,12		5
72314	Q18S3R	Selettore a chiave 3 pos.	35,12		5
72315	Q18S3R-A1	Selettore a chiave 3 pos.	37,71		5
36515	Q18WK1	Selettore 2 pos. impulso	18,36		5
36598	Q18WK1R	Selettore 2 pos. permanente	18,36		5
72308	Q18WK3	Selettore 3 pos. impulso	19,89		5
72309	Q18WK3R	Selettore 3 pos. permanente	19,89		5
72310	Q18WK3R1	Selettore 3 pos.	21,07		5
72311	Q18WK3R2	Selettore 3 pos.	21,07		5
36602	Q25AS	Pulsante	3,42		10
36976	Q25BS	Pulsante	3,42		10
90421	Q25D-10	Pulsante impulso rosso O	12,47		10
90471	Q25D-11	Pulsante impulso verde I	12,47		10
54039	Q25D-19	Pulsante impulso nero O	12,47		10
54038	Q25D-20	Pulsante impulso bianco I	12,47		10
86328	Q25D-BL	Pulsante impulso blu	12,47		10
86343	Q25D-GE	Pulsante impulso giallo	12,47		10
86409	Q25D-GN	Pulsante impulso verde	12,47		10
88110	Q25DR-BL	Pulsante permanente blu	14,82		10
88404	Q25DR-GE	Pulsante permanente giallo	14,82		10
88531	Q25DR-GN	Pulsante permanente verde	14,82		10
88627	Q25DR-RT	Pulsante permanente rosso	14,82		10
88739	Q25DR-SW	Pulsante permanente nero	14,82		10
86444	Q25D-RT	Pulsante impulso rosso	12,47		10
88701	Q25DR-WS	Pulsante permanente bianco	14,82		10
93626	Q25DR-X	Pulsante permanente senza	13,01		10
87230	Q25D-SW	Pulsante impulso nero	12,47		10
86808	Q25D-WS	Pulsante impulso bianco	12,47		10
93624	Q25D-X	Pulsante impulso senza	10,58		10
89229	Q25LF-BL	Indicatore luminoso piatto blu	13,99		10
89252	Q25LF-GE	Indicatore luminoso piatto giallo	13,99		10
90000	Q25LF-GN	Indicatore luminoso piatto verde	13,99		10
90198	Q25LF-RT	Indicatore luminoso piatto rosso	13,99		10
90228	Q25LF-WS	Indicatore luminoso piatto bianco	13,99		10
90428	Q25LH-BL	Indicatore luminoso sporgente blu	13,99		10

Codice	Tipo	Descrizione	Prezzo €	Note	Conf. [pezzi]
90481	Q25LH-GE	Indicatore luminoso sporgente giallo	13,99		10
86207	Q25LH-GN	Indicatore luminoso sporgente verde	13,99		10
86241	Q25LH-RT	Indicatore luminoso sporgente rosso	13,99		10
86263	Q25LH-WS	Indicatore luminoso sporgente bianco	13,99		10
72371	Q25LPV	Pulsante Emergenza illuminato	43,55		2
257064	Q25LPV-S	Pulsante Emergenza nero illuminato	43,55		5
90479	Q25LT-BL	Pulsante luminoso impulso blu	14,89		10
86173	Q25LT-GE	Pulsante luminoso impulso giallo	14,89		10
86206	Q25LT-GN	Pulsante luminoso impulso verde	14,89		10
86739	Q25LTR-BL	Pulsante luminoso permanente blu	17,45		10
86784	Q25LTR-GE	Pulsante luminoso permanente giallo	17,45		10
86812	Q25LTR-GN	Pulsante luminoso permanente verde	17,45		10
86840	Q25LTR-RT	Pulsante luminoso permanente rosso	17,45		10
86238	Q25LTR-WS	Pulsante luminoso permanente bianco	17,45		10
87232	Q25LT-RS	Pulsante luminoso impulso rosso	14,89		10
86262	Q25LT-WS	Pulsante luminoso impulso bianco	14,89		10
40656	Q25LWK1-GN	Selettore luminoso 2 pos. verde	21,13		5
40659	Q25LWK1R-GN	Selettore luminoso 2 pos. verde	21,13		5
40660	Q25LWK1R-RT	Selettore luminoso 2 pos. rosso	21,13		5
40657	Q25LWK1-RT	Selettore luminoso 2 pos. rosso	21,13		5
40661	Q25LWK1R-WS	Selettore luminoso 2 pos. bianco	21,13		5
40658	Q25LWK1-WS	Selettore luminoso 2 pos. bianco	21,13		5
72360	Q25LWK3-GN	Selettore luminoso 3 pos. verde	23,05		5
72363	Q25LWK3R-GN	Selettore luminoso 3 pos. verde	23,05		5
72362	Q25LWK3R-RT	Selettore luminoso 3 pos. rosso	23,05		5
72359	Q25LWK3-RT	Selettore luminoso 3 pos. rosso	23,05		5
72361	Q25LWK3R-WS	Selettore luminoso 3 pos. bianco	23,05		5
72358	Q25LWK3-WS	Selettore luminoso 3 pos. bianco	23,05		5
72370	Q25PV	Pulsante Emergenza	26,83		5
257063	Q25PV-S	Pulsante Emergenza nero	26,83		5
38773	Q25S1	Selettore a chiave 2 pos.	29,62		5
38772	Q25S1R	Selettore a chiave 2 pos.	29,62		5
72376	Q25S1R-A1	Selettore a chiave 2 pos.	29,62		5
72377	Q25S3	Selettore a chiave 3 pos.	35,12		5
72378	Q25S3R	Selettore a chiave 3 pos.	35,12		5
72379	Q25S3R-A1	Selettore a chiave 3 pos.	37,71		5
36601	Q25TS-X	Portatarghetta	0,89		20
36599	Q25WK1	Selettore 2 pos. impulso	18,36		5
36600	Q25WK1R	Selettore 2 pos. permanente	18,36		5
72372	Q25WK3	Selettore 3 pos. impulso	19,89		5
72373	Q25WK3R	Selettore 3 pos. permanente	19,89		5
72374	Q25WK3R1	Selettore 3 pos.	21,07		5
72375	Q25WK3R2	Selettore 3 pos.	21,07		5
90297	R16-MS	Chiave di montaggio	3,42		10
63263	SQ-GE	Targh. Emerg. Puls. 16 quadrata neutra	3,73		5
58874	SQT1	Targh. Emerg. Puls. 16 quadrata 4 lingue	4,16		5
28101	SRA01	Adatt. per coll. vite	3,70		20
28100	SRA10	Adatt. per coll. vite	3,70		20
28099	SRAL	Adatt. per coll. vite	3,70		20
63264	SR-GE	Targh. emergenza tonda neutra	4,07		5
58873	SRT1	Targh. Emerg. Puls. 16 tonda 4 lingue	4,16		5
46301	VS	Rondella antirotazione	1,44		50
89968	WBGL12	Lampada a filamento 12V	1,10		50
89247	WBGL24	Lampada a filamento 24-28V	1,10		100
90223	WBGL6	Lampada a filamento 6V	1,10		50

7. COLONNINE DI SEGNALAZIONE E ACCESSORI

Composizione del sistema

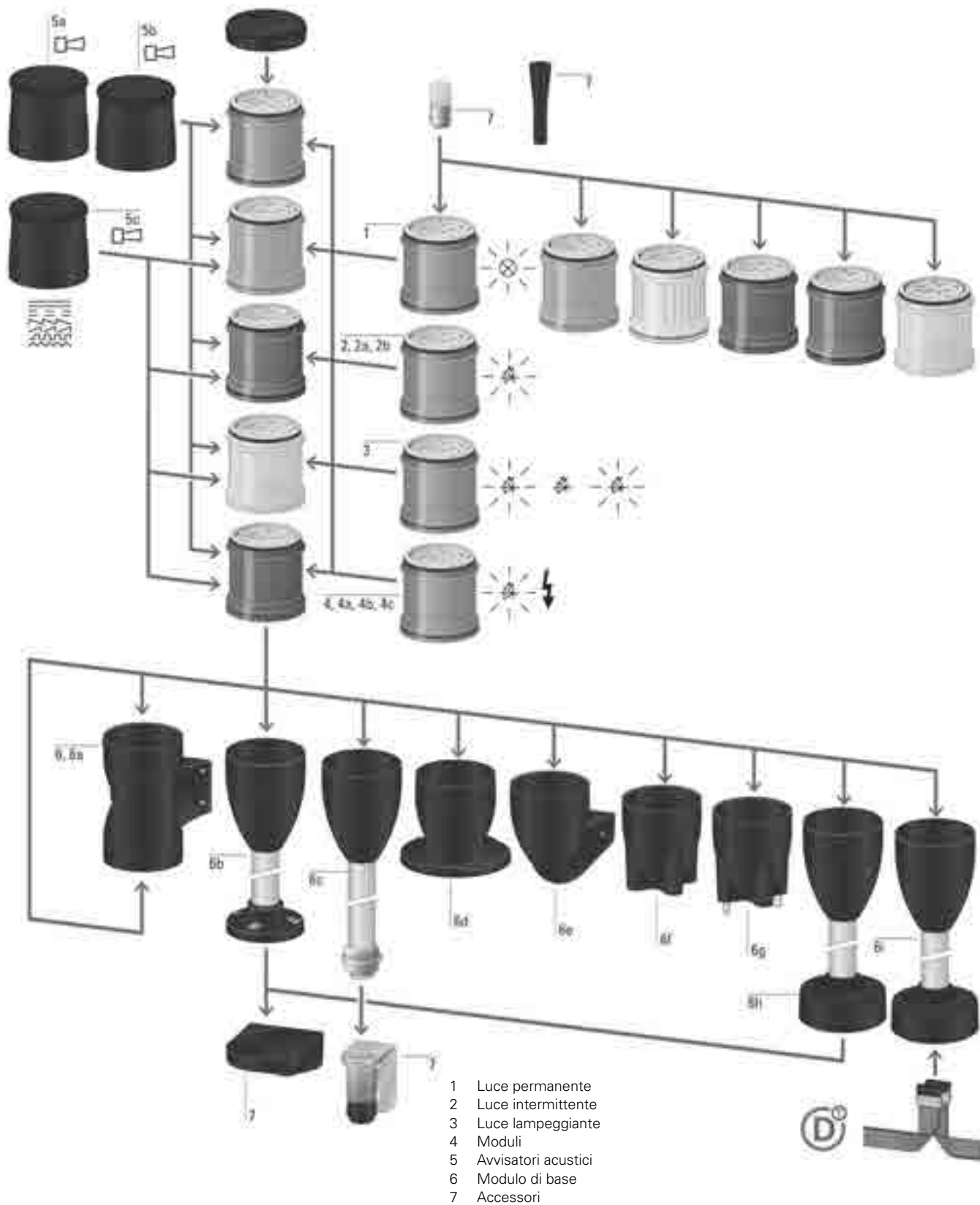

Codice	Tipo	Descrizione	Prezzo €	Note	Conf. [pezzi]
COLONNINE DI SEGNALEZIONE E ACCESSORI					
171294	SL7/4-BET	Colonnine di segnalazione SL7 e accessori			
171446	SL7/4-FW	Strumento per sostituz.lamp. a filam.	13,15		1
171455	SL7/4-FW-T	Squadretta di mont.per superfici vert.	37,33		1
171424	SL7-100-L-RG-24LED	Squadretta di mont. incl. pressac.	37,33		1
171425	SL7-100-L-RYG-24LED	Colonnina completa moduli rosso-verde	188,71		1
171282	SL7-AP120	Colonnina completa moduli rosso-giallo-verde	256,20		1
171285	SL7-AP120-E	Segnalatore acust.suono fix/interm.	79,59		1
171288	SL7-AP120-M	Segnalatore acust.suono fix/interm.	92,81		1
171283	SL7-AP230	Segnalatore acust. multisuono 110V	131,40		1
171286	SL7-AP230-E	Segnalatore acust.suono fix/interm.	79,59		1
171289	SL7-AP230-M	Segnalatore acust.suono fix/interm.	92,81		1
171281	SL7-AP24	Segnalatore acust. multisuono 230V	131,40		1
171284	SL7-AP24-E	Segnalatore acust.suono fix/interm.	79,59		1
171287	SL7-AP24-M	Segnalatore acust.suono fix/interm.	92,81		1
171395	SL7-BL120-A	Segnalatore acust. multisuono 24V	131,40		1
171390	SL7-BL120-B	Modulo con led ambra,luce interm.	87,42		1
171391	SL7-BL120-G	Modulo con led blu,luce interm.	87,42		1
171392	SL7-BL120-R	Modulo con led verde,luce interm.	87,42		1
171393	SL7-BL120-W	Modulo con led rosso,luce interm.	87,42		1
171394	SL7-BL120-Y	Modulo con led bianco,luce interm.	87,42		1
171401	SL7-BL230-A	Modulo con led giallo,luce interm.	87,42		1
171396	SL7-BL230-B	Modulo con led ambra,luce interm.	87,42		1
171397	SL7-BL230-G	Modulo con led blu,luce interm.	87,42		1
171398	SL7-BL230-R	Modulo con led verde,luce interm.	87,42		1
171399	SL7-BL230-W	Modulo con led rosso,luce interm.	87,42		1
171400	SL7-BL230-Y	Modulo con led bianco,luce interm.	87,42		1
171389	SL7-BL24-A	Modulo con led giallo,luce interm.	87,42		1
171439	SL7-BL24-B	Modulo con led ambra,luce interm.	76,17		1
171440	SL7-BL24-G	Modulo con led blu,luce interm.	76,17		1
171441	SL7-BL24-R	Modulo con led verde,luce interm.	76,17		1
171442	SL7-BL24-W	Modulo con led rosso,luce interm.	76,17		1
171388	SL7-BL24-Y	Modulo con led bianco,luce interm.	76,17		1
171443	SL7-CB-100	Modulo con led giallo,luce interm.	76,17		1
171444	SL7-CB-250	Base con tubo in alluminio 100mm	53,74		1
171445	SL7-CB-400	Base con tubo in alluminio 250mm	58,97		1
171451	SL7-CB-D	Base con tubo in alluminio 400mm	82,41		1
171449	SL7-CB-EMH	Base montaggio verticale su 2 lati	72,79		1
171450	SL7-CB-FW	Base con fori fissaggio esterni	46,65		1
171447	SL7-CB-IMH	Base mont.vert. con squadr.fiss.	54,12		1
171448	SL7-CB-IMS	Base con fori fissaggio interni	39,19		1
171452	SL7-CB-T-100	Base con viti fissaggio interne	46,65		1
171453	SL7-CB-T-250	Base con tubo all. fiss. vite	97,04		1
171454	SL7-CB-T-400	Base con tubo all. fiss. vite	102,65		1
171413	SL7-FL120-A	Base con tubo all. fiss. vite	126,91		1
171408	SL7-FL120-B	Modulo con led ambra, luce strobe	123,18		1
171409	SL7-FL120-G	Modulo con led blu, luce strobe	123,18		1
171410	SL7-FL120-R	Modulo con led verde, luce strobe	123,18		1
171411	SL7-FL120-W	Modulo con led rosso, luce strobe	123,18		1
171412	SL7-FL120-Y	Modulo con led bianco,luce strobe	123,18		1
171419	SL7-FL230-A	Modulo con led giallo,luce strobe	123,18		1
171414	SL7-FL230-B	Modulo con led ambra, luce strobe	123,18		1
171415	SL7-FL230-G	Modulo con led blu, luce strobe	123,18		1
171416	SL7-FL230-R	Modulo con led verde, luce strobe	123,18		1
171417	SL7-FL230-W	Modulo con led rosso,luce strobe	123,18		1
171418	SL7-FL230-Y	Modulo con led bianco,luce strobe	123,18		1
171407	SL7-FL24-A	Modulo con led ambra,luce strobe	115,49		1
171274	SL7-FL24-A-HP	Modulo led hp ambra, luce strobe	229,90		1
171280	SL7-FL24-A-HPM	Modulo led hp amb.luce m-strobe	269,07		1
171402	SL7-FL24-B	Modulo con led blu, luce strobe	115,49		1
171420	SL7-FL24-B-HP	Modulo led hp blu,luce strobe	229,90		1
171275	SL7-FL24-B-HPM	Modulo led hp blu,luce m-strobe	269,07		1
171403	SL7-FL24-G	Modulo con led verde,luce strobe	115,49		1
171421	SL7-FL24-G-HP	Modulo led hp verde, luce strobe	229,90		1
171276	SL7-FL24-G-HPM	Modulo led hp ver.luce m-strobe	269,07		1
171404	SL7-FL24-R	Modulo con led rosso,luce strobe	115,49		1
171422	SL7-FL24-R-HP	Modulo led hp rosso, luce strobe	229,90		1
171277	SL7-FL24-R-HPM	Modulo led hp ros.luce m-strobe	269,07		1
171405	SL7-FL24-W	Modulo con led bianco, luce strobe	115,49		1
171423	SL7-FL24-W-HP	Modulo led hp bianco,luce strobe	229,90		1
171278	SL7-FL24-W-HPM	Modulo led hp bian.luce m-str.	269,07		1
171406	SL7-FL24-Y	Modulo con led giallo, luce strobe	115,49		1
171273	SL7-FL24-Y-HP	Modulo led hp giallo,luce strobe	229,90		1
171279	SL7-FL24-Y-HPM	Modulo led hp giall.luce m-str.	269,07		1
171456	SL7-FMS-100	Modulo led hp giall.luce m-str.	269,07		1
171457	SL7-FMS-250	Base con adattat. mont.rapido	166,08		1
171458	SL7-FMS-400	Base con adattat. mont.rapido	171,70		1
171290	SL7-L12	Base con adattat. mont.rapido	198,43		1
171292	SL7-L120	Lampada a filamento ba15d 12V	4,66		1
171472	SL7-L120-A	Lampada a filamento ba15d 120V	4,66		1
171467	SL7-L120-B	Modulo con led ambra, luce perman.	78,66		1
171468	SL7-L120-G	Modulo con led blu, luce perman.	78,66		1
171469	SL7-L120-R	Modulo con led verde, luce perman.	78,66		1
171470	SL7-L120-W	Modulo con led rosso, luce perman.	78,66		1
171471	SL7-L120-Y	Modulo con led bianco, luce perman.	78,66		1
171293	SL7-L230	Modulo con led giallo, luce perman.	78,66		1
171426	SL7-L230-A	Lampada a filamento ba15d 230V	4,66		1
171473	SL7-L230-B	Modulo con led ambra, luce perman.	78,66		1
171474	SL7-L230-G	Modulo con led blu, luce perman.	78,66		1
171475	SL7-L230-R	Modulo con led verde, luce perman.	78,66		1
171476	SL7-L230-W	Modulo con led rosso, luce perman.	78,66		1
171477	SL7-L230-Y	Modulo con led bianco, luce perman.	78,66		1
171291	SL7-L24	Modulo con led giallo, luce perman.	78,66		1
171466	SL7-L24-A	Lampada a filamento ba15d 24V	4,66		1
171432	SL7-L24-A-HP	Modulo con led ambra, luce perman.	66,86		1
171461	SL7-L24-B	Modulo led hp ambra, luce perman.	218,29		1
171427	SL7-L24-B-HP	Modulo con led blu, luce perman.	66,86		1
171462	SL7-L24-G	Modulo led hp blu, luce perman.	218,29		1
171428	SL7-L24-G-HP	Modulo con led verde, luce perman.	66,86		1
171463	SL7-L24-R	Modulo led hp verde, luce perman.	218,29		1
171429	SL7-L24-R-HP	Modulo con led rosso, luce perman.	66,86		1
171464	SL7-L24-W	Modulo led hp rosso, luce perman.	218,29		1
171430	SL7-L24-W-HP	Modulo con led bianco, luce perman.	66,86		1
171465	SL7-L24-Y	Modulo led hp bianco,luce perman.	218,29		1
171431	SL7-L24-Y-HP	Modulo con led giallo, luce perman.	66,86		1
171438	SL7-L-A	Modulo led hp giallo,luce perman.	218,29		1
171433	SL7-L-B	Modulo con lampada filam.perman.ambra	30,95		1
171434	SL7-L-G	Modulo con lampada filam.perman.blu	30,95		1
171435	SL7-L-R	Modulo con lampada filam.perman.verde	30,95		1
171436	SL7-L-W	Modulo con lampada filam.perman.rossa	30,95		1
171436	SL7-L-W	Modulo con lampada filam.perman.bianca	30,95		1

Codice	Tipo	Descrizione	Prezzo €	Note	Conf. [pezzi]
171437	SL7-L-Y	Modulo con lampada filam.perman.gialla	30,95		1
171459	SL7-SWD	Base mont.rapido con swd	188,33		1
Colonnine di segnalazione SL4 e accessori					
171295	SL4-100-L-RG-24LED	Colonnina completa moduli rosso-verde	179,28		1
171296	SL4-100-L-RYG-24LED	Colonnina completa moduli rosso-giallo-verde	234,84		1
171380	SL4-AP120	Segnalatore acustico suono fix/interm.	71,07		1
171381	SL4-AP230	Segnalatore acustico suono fix/interm.	71,07		1
171379	SL4-AP24	Segnalatore acustico suono fix/interm.	71,07		1
171348	SL4-BL120-A	Modulo con led ambra,luce interm.	81,50		1
171343	SL4-BL120-B	Modulo con led blu,luce interm.	81,50		1
171344	SL4-BL120-G	Modulo con led verde,luce interm.	81,50		1
171345	SL4-BL120-R	Modulo con led rosso,luce interm.	81,50		1
171346	SL4-BL120-W	Modulo con led bianco,luce interm.	81,50		1
171347	SL4-BL120-Y	Modulo con led giallo,luce interm.	81,50		1
171354	SL4-BL230-A	Modulo con led ambra,luce interm.	81,50		1
171349	SL4-BL230-B	Modulo con led blu,luce interm.	81,50		1
171350	SL4-BL230-G	Modulo con led verde,luce interm.	81,50		1
171351	SL4-BL230-R	Modulo con led rosso,luce interm.	81,50		1
171352	SL4-BL230-W	Modulo con led bianco,luce interm.	81,50		1
171353	SL4-BL230-Y	Modulo con led giallo,luce interm.	81,50		1
171342	SL4-BL24-A	Modulo con led ambra,luce interm.	67,79		1
171337	SL4-BL24-B	Modulo con led blu,luce interm.	67,79		1
171338	SL4-BL24-G	Modulo con led verde,luce interm.	67,79		1
171339	SL4-BL24-R	Modulo con led rosso,luce interm.	67,79		1
171340	SL4-BL24-W	Modulo con led bianco,luce interm.	67,79		1
171341	SL4-BL24-Y	Modulo con led giallo,luce interm.	67,79		1
171366	SL4-FL120-A	Modulo con led ambra, luce strobe	107,08		1
171361	SL4-FL120-B	Modulo con led blu, luce strobe	107,08		1
171362	SL4-FL120-G	Modulo con led verde, luce strobe	107,08		1
171363	SL4-FL120-R	Modulo con led rosso, luce strobe	107,08		1
171364	SL4-FL120-W	Modulo con led bianco,luce strobe	107,08		1
171365	SL4-FL120-Y	Modulo con led giallo,luce strobe	107,08		1
171372	SL4-FL230-A	Modulo con led ambra, luce strobe	107,08		1
171367	SL4-FL230-B	Modulo con led blu, luce strobe	107,08		1
171368	SL4-FL230-G	Modulo con led verde, luce strobe	107,08		1
171369	SL4-FL230-R	Modulo con led rosso, luce strobe	107,08		1
171370	SL4-FL230-W	Modulo con led bianco,luce strobe	107,08		1
171371	SL4-FL230-Y	Modulo con led giallo,luce strobe	107,08		1
171360	SL4-FL24-A	Modulo con led ambra, luce strobe	98,16		1
171378	SL4-FL24-A-M	Modulo led ambra, luce m-strobe	125,09		1
171355	SL4-FL24-B	Modulo con led blu, luce strobe	98,16		1
171373	SL4-FL24-B-M	Modulo con led blu, luce m-strobe	125,09		1
171356	SL4-FL24-G	Modulo con led verde,luce strobe	98,16		1
171374	SL4-FL24-G-M	Modulo led verde, luce m-strobe	125,09		1
171357	SL4-FL24-R	Modulo con led rosso,luce strobe	98,16		1
171375	SL4-FL24-R-M	Modulo led rosso, luce m-strobe	125,09		1
171358	SL4-FL24-W	Modulo con led bianco, luce strobe	98,16		1
171376	SL4-FL24-W-M	Modulo led bianco, luce m-strobe	125,09		1
171359	SL4-FL24-Y	Modulo con led giallo, luce strobe	98,16		1
171377	SL4-FL24-Y-M	Modulo led giallo, luce m-strobe	125,09		1
171308	SL4-FMS-100	Base con adattat. mont.rapido	127,57		1
171309	SL4-FMS-250	Base con adattat. mont.rapido	131,86		1
171310	SL4-FMS-400	Base con adattat. mont.rapido	152,39		1
171382	SL4-L12	Lampada a filamento ba15d 12V	4,66		1
171384	SL4-L120	Lampada a filamento ba15d 120V	4,66		1
171324	SL4-L120-A	Modulo con led ambra,luce perman.	71,55		1
171319	SL4-L120-B	Modulo con led blu, luce perman.	71,55		1
171320	SL4-L120-G	Modulo con led verde,luce perman.	71,55		1
171321	SL4-L120-R	Modulo con led rosso,luce perman.	71,55		1
171322	SL4-L120-W	Modulo con led bianco,luce perman.	71,55		1
171323	SL4-L120-Y	Modulo con led giallo,luce perman.	71,55		1
171385	SL4-L230	Lampada a filamento ba15d 230V	4,66		1
171330	SL4-L230-A	Modulo con led ambra,luce perman.	71,55		1
171325	SL4-L230-B	Modulo con led blu, luce perman.	71,55		1
171326	SL4-L230-G	Modulo con led verde,luce perman.	71,55		1
171327	SL4-L230-R	Modulo con led rosso,luce perman.	71,55		1
171328	SL4-L230-W	Modulo con led bianco, luce perman.	71,55		1
171329	SL4-L230-Y	Modulo con led giallo, luce perman.	71,55		1
171383	SL4-L24	Lampada a filamento ba15d 24V	4,66		1
171318	SL4-L24-A	Modulo con led ambra,luce perman.	59,49		1
171313	SL4-L24-B	Modulo con led blu, luce perman.	59,49		1
171314	SL4-L24-G	Modulo con led verde,luce perman.	59,49		1
171315	SL4-L24-R	Modulo con led rosso,luce perman.	59,49		1
171316	SL4-L24-W	Modulo con led bianco, luce perman.	59,49		1
171317	SL4-L24-Y	Modulo con led giallo, luce perman.	59,49		1
171336	SL4-L-A	Modulo con lampada filam.perman.ambra	25,25		1
171331	SL4-L-B	Modulo con lampada filam.perman.blu	25,25		1
171332	SL4-L-G	Modulo con lampada filam.perman.verde	25,25		1
171333	SL4-L-R	Modulo con lampada filam.perman.rossa	25,25		1
171334	SL4-L-W	Modulo con lampada filam.perman.bianca	25,25		1
171335	SL4-L-Y	Modulo con lampada filam.perman.gialla	25,25		1
171297	SL4-PIB-100	Base con tubo alluminio 100mm	52,67		1
171298	SL4-PIB-250	Base con tubo alluminio 250mm	57,80		1
171299	SL4-PIB-400	Base con tubo alluminio 400mm	80,75		1
171304	SL4-PIB-D	Base montaggio vertic. su 2 lati	66,38		1
171302	SL4-PIB-EMH	Base con fori fissaggio esterni	42,55		1
171303	SL4-PIB-FW	Base mont.vert. con squadr.fiss.	49,36		1
171300	SL4-PIB-IMH	Base con fori fissaggio interni	35,75		1
171301	SL4-PIB-IMS	Base con viti fissaggio interne	42,55		1
171305	SL4-PIB-T100	Base con tubo all. fiss. vite	88,50		1
171306	SL4-PIB-T250	Base con tubo all. fiss. vite	93,60		1
171307	SL4-PIB-T400	Base con tubo all. fiss. vite	115,73		1
171311	SL4-SWD	Base mont.rapido con swd	191,15		1
171294	SL7/4-BET	Strumento per sostituz.lamp. a filam.	13,15		1
171446	SL7/4-FW	Squadretta di mont.per superfici vert.	37,33		1
171455	SL7/4-FW-T	Squadretta di mont. incl. pressac.	37,33		1

8. INTERRUTTORI DI POSIZIONE E DI PROSSIMITÀ

Composizione del sistema

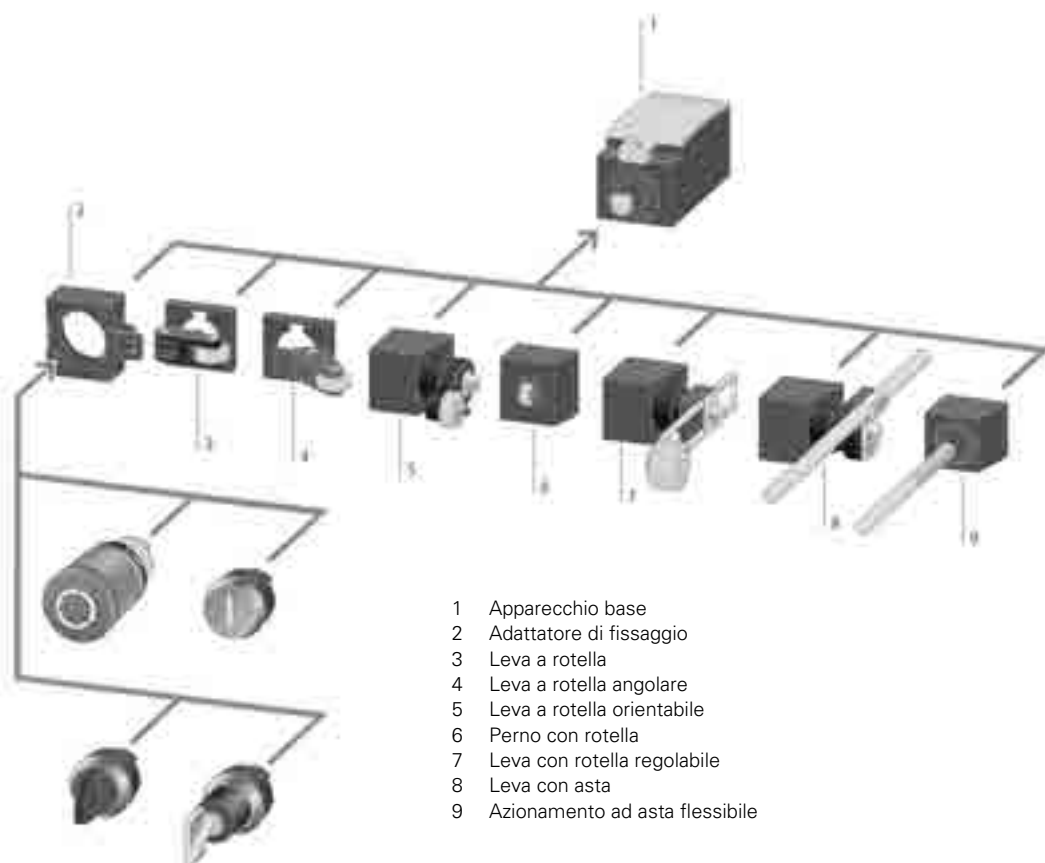

Codice	Tipo	Descrizione	Prezzo €	Note	Conf. [pezzi]
INTERRUTTORI DI POSIZIONE LS-TITAN					
266107	LS-02	Interruttori di posizione LS			
		Perno con cappa [2NC]	23,23		10
272009	LS-02-SW	Perno con cappa [2NC]	23,23		1
266109	LS-11	Perno con cappa [1NA, 1NC]	23,23		10
266114	LS-11D	Perno con cappa [1NA, 1NC]	23,23		10
272007	LS-11D-SW	Perno con cappa [1NA, 1NC] a scatto	23,23		1
266105	LS-11S	Perno con cappa [1NA, 1NC] a scatto	23,23		10
272020	LS-11S-SW	Perno con cappa [1NA, 1NC] a scatto	23,23		1
272006	LS-11-SW	Perno con cappa [1NA, 1NC]	23,23		1
266120	LS-20	Perno con cappa [2NA]	23,23		10
272008	LS-20-SW	Perno con cappa [2NA]	23,23		1
266122	LSE-02	Apparecchio base con set elettronico [2NC]	48,04		5
266121	LSE-11	Apparecchio base con set elettronico [1NA, 1NC]	48,04		5
274096	LSE-AU	Apparecchio base analogico con set elettronico IP67	58,31		1
266142	LSM-02	Perno con cappa metallico [2NC]	29,01		10
266144	LSM-11	Perno con cappa metallico [1NA, 1NC]	29,01		10
266149	LSM-11D	Perno con cappa metallico [1NA, 1NC]	29,01		10
266140	LSM-11S	Perno con cappa metallico [1NA, 1NC] a scatto	27,02		10
266155	LSM-20	Perno con cappa metallico [2NA]	29,01		10
106729	LS-S02	Perno con cappa [2NC] morsetti a vite	23,23		10
106782	LS-S02-SW	Perno con cappa [2NC] morsetti a vite	23,23		10
106783	LS-S11	Perno con cappa [1NA, 1NC] morsetti a vite	23,23		10
106791	LS-S11D	Perno con cappa [1NA, 1NC] morsetti a vite	23,23		10
106797	LS-S11D-SW	Perno con cappa [1NA, 1NC] morsetti a vite	23,23		10
106798	LS-S11S	Perno con cappa [1NA, 1NC] a scatto con morsetti a vite	23,23		10
106806	LS-S11S-SW	Perno con cappa [1NA, 1NC] a scatto con morsetti a vite	23,23		10
106807	LS-S11-SW	Perno con cappa [1NC, 1NC] morsetti a vite	23,23		10
106808	LS-S20	Perno con cappa [2NA] morsetti a vite	23,23		10
106812	LS-S20-SW	Perno con cappa [2NA] morsetti a vite	23,23		10
Interruttori di posizione LS-CC per climi freddi					
176886	LS-02A-CC	LS-02A-CC	24,19		1
176880	LS-02-CC	LS-02-CC	24,19		1
176887	LS-11A-CC	LS-11A-CC	24,19		1
176879	LS-11-CC	LS-11-CC	24,19		1
176884	LS-11DA-CC	LS-11DA-CC	24,19		1
176882	LS-11D-CC	LS-11D-CC	24,19		1
176881	LS-11S-CC	LS-11S-CC	24,19		1
176885	LS-20A-CC	LS-20A-CC	24,19		1
176888	LS-20B-CC	LS-20B-CC	24,19		1
176883	LS-20-CC	LS-20-CC	24,19		1
176895	LS-S02A-CC	LS-S02A-CC	24,19		1
176890	LS-S02-CC	LS-S02-CC	24,19		1
176896	LS-S11A-CC	LS-S11A-CC	24,19		1
176889	LS-S11-CC	LS-S11-CC	24,19		1
176893	LS-S11DA-CC	LS-S11DA-CC	24,19		1
176891	LS-S11D-CC	LS-S11D-CC	24,19		1
144118	LS-S11S-CC	LS-S11S-CC	24,19		1
176894	LS-S20A-CC	LS-S20A-CC	24,19		1
176897	LS-S20B-CC	LS-S20B-CC	24,19		1
176892	LS-S20-CC	LS-S20-CC	24,19		1
Interruttori di posizione di sicurezza per porte/cerniere LSR					
106848	LSR-S02-1-I/TKG	Interruttore di posizione per porte	48,73		1
106852	LSR-S02-1-I/TS	Interruttore di posizione per cerniere	48,73		1
169825	LSR-S02-1-I-CC/TKG	Interruttore di posizione per porte	49,40		1
106847	LSR-S11-1-I/TKG	Interruttore di posizione per porte	48,73		1
106851	LSR-S11-1-I/TS	Interruttore di posizione per cerniere	48,73		1
167678	LSR-S11-1-I-CC-TKG	Interruttore di posizione per porte	51,55		1
144119	LSR-S11-1-I-CC-TS	Interruttore di posizione per cerniere	51,55		1
Interruttori di posizione di sicurezza LS...ZBZ					
106778	LS-S02-120AFT-ZBZ/X	Interruttore di posizione di sicurezza (120V 50/60HZ) mors. a molla [2NC]	247,88		1
106820	LS-S02-120AMT-ZBZ/X	Interruttore di posizione di sicurezza (120V 50/60HZ) a magnete [2NC]	247,88		1
106821	LS-S02-230AFT-ZBZ/X	Interruttore di posizione di sicurezza (230V 50/60HZ) mors. a molla [2NC]	247,88		1
106822	LS-S02-230AMT-ZBZ/X	Interruttore di posizione di sicurezza (230V 50/60HZ) a magnete [2NC]	247,88		1
106823	LS-S02-24DFT-ZBZ/X	Interruttore di posizione di sicurezza (24V DC) mors. a molla [2NC]	247,88		1
106824	LS-S02-24DMT-ZBZ/X	Interruttore di posizione di sicurezza (24V DC) a magnete [2NC]	247,88		1
106825	LS-S11-120AFT-ZBZ/X	Interruttore di posizione di sicurezza (24V DC) mors. a molla [1NA, 1NC]	247,88		1
106826	LS-S11-120AMT-ZBZ/X	Interruttore di posizione di sicurezza (24V DC) a magnete [1NA, 1NC]	247,88		1
106827	LS-S11-230AFT-ZBZ/X	Interruttore di posizione di sicurezza (230V 50/60HZ) mors. a molla [1NA, 1NC]	247,88		1
106828	LS-S11-230AMT-ZBZ/X	Interruttore di posizione di sicurezza (230V 50/60HZ) a magnete [1NA, 1NC]	247,88		1
106829	LS-S11-24DFT-ZBZ/X	Interruttore di posizione di sicurezza (24V DC) mors. a molla [1NA, 1NC]	247,88		1
106830	LS-S11-24DMT-ZBZ/X	Interruttore di posizione di sicurezza (24V DC) a magnete [1NA, 1NC]	247,88		1
Interruttori di posizione di sicurezza LS...ZB					
106817	LS-02-ZB	Int. di posizione di sicurezza [2NC] morsetti a molla	58,03		2
106870	LS-11S-ZB	Int. di posizione di sicurezza [1NA, 1NC] morsetti a molla	58,03		2
106819	LS-11-ZB	Int. di posizione di sicurezza [1NA, 1NC] morsetti a molla	58,03		2
106857	LS4/S11-1-I/ZB	Int. di posizione di sicurezza [1NA, 1NC]	78,34		1
106858	LS4/S11-1-IA/ZB	Int. di posizione di sicurezza [1NA, 1NC] custodia larga	82,47		1
106859	LS4/S12-7-IB/ZB	Int. di posizione di sicurezza	105,08		1
106874	LS-S02-ZB	Int. di posizione di sicurezza [2NC] morsetti a vite	58,03		1
106877	LS-S11S-ZB	Int. di posizione di sicurezza [1NA, 1NC] a scatto morsetti a vite	58,03		1
106876	LS-S11-ZB	Int. di posizione di sicurezza [1NA, 1NC] morsetti a vite	58,03		1
Accessori interruttori di posizione LS					
106860	LS4-XB	Chiave di azionamento per LS4	7,49		1
106861	LS4-XZB	Testa per LS4	46,57		1
266156	LSM-XL	Leva a rotella metallica	6,99		5
266157	LSM-XLA	Leva con rotella angolare metallica	6,99		5
266158	LSM-XP	Perno con rotella metallico	6,52		5
266159	LSM-XRL	Leva con braccio e rotella metallica	13,01		5
266160	LSM-XRLA	Leva allung. con rotella D=18mm regolabile metallica	13,01		5
266161	LSM-XRR	Leva con asta in plastica metallica	14,03		5
266162	LSM-XRRM	Leva con asta in metallo	14,03		5
266163	LSM-XS	Leva con asta flessibile in metallo	6,99		5
281984	LSO-XR75	Barriera a riflessione D. 75mm	15,93		1
114026	LS-XAP	Piastra adattatrice per fissaggio laterale del fincorsa	2,61		1
106872	LS-XB-ZB	Chiave di azionamento per LS...ZB	6,20		1
106831	LS-XFG-ZBZ	Chiave di azionamento per LS...ZBZ/X	23,69		1
106832	LS-XF-ZBZ	Chiave di azionamento per LS...ZBZ/X	23,69		1
106833	LS-XG-ZBZ	Chiave di azionamento per LS...ZBZ/X	5,92		1
266123	LS-XL	Leva a rotella	5,62		10
266124	LS-XLA	Leva con rotella angolare	5,62		10
106834	LS-XNG-ZBZ	Chiave di azionamento per LS...ZBZ/X	21,04		1
106835	LS-XNW-ZBZ	Chiave di azionamento per LS...ZBZ/X	21,04		1
266125	LS-XP	Perno con rotella	5,20		10
266126	LS-XRL	Leva con braccio e rotella	10,38		10
266127	LS-XRLA	Leva allung. con rotella D=18mm regolabile	10,38		5

Codice	Tipo	Descrizione	Prezzo €	Note	Conf. [pezzi]
266128	LS-XRLA30	Leva allung. con rotella D=30mm regolabile	11,20		5
266129	LS-XRLA40	Leva allung. con rotella D=40mm regolabile	11,20		5
266130	LS-XRLA40R	Leva allung. con rotella in gomma D=40mm regolabile	11,20		5
266131	LS-XRR	Leva con asta in plastica	11,20		5
266132	LS-XRRM	Leva con asta	11,20		5
266133	LS-XS	Leva con asta flessibile	5,62		5
106836	LS-XSD-ZBZ	Copertura per LS...ZBZ/X	7,08		1
106837	LS-XSK-ZBZ	Cappa protezione	15,97		1
106838	LS-XVA-ZBZ	Chiave di azionamento per LS...ZBZ/X	4,42		1
106839	LS-XVW-ZBZ	Chiave di azionamento per LS...ZBZ/X	5,92		1
114025	LS-XZRS	testina con rotella per fissaggio centrale con foro M18X1	18,88		1
114024	LS-XZS	testina arrotondata per fissaggio centrale con foro M18X1	16,45		1
266137	M22-LS	Adattatore per serie LS con RMQ Titan	1,96		5
INTERRUTTORI DI POSIZIONE MAGNETICI					
Interruttori di posizione magnetici					
177300	RS2-02-C10	RS2-02-C10 RS2, 2NC, 10M	130,12		1
177286	RS2-02-C3	RS2-02-C3 RS2, 2NC, 3M	108,65		1
177289	RS2-02-Q4	RS2-02-Q4 RS2, 2NC, CONN, 4-PIN	122,96		1
177301	RS2-11-C10	RS2-11-C10 RS2, 1NO, 1NC, 10M	130,12		1
177287	RS2-11-C3	RS2-11-C3 RS2, 1NO, 1NC, 3M	108,65		1
177290	RS2-11-Q4	RS2-11-Q4 RS2, 1NO, 1NC, CONN, 4-PIN	122,96		1
177302	RS2-12-C10	RS2-12-C10 RS2, 1NO, 2NC, 10M	151,02		1
177288	RS2-12-C3	RS2-12-C3 RS2, 1NO, 2NC, 3M	130,12		1
177291	RS2-12-Q6	RS2-12-Q6 RS2, 1NO, 2NC, CONN, 6-PIN	143,86		1
177303	RS2R-02-C10	RS2R-02-C10 RS2R, 2NC, 10M	130,12		1
177292	RS2R-02-C3	RS2R-02-C3 RS2, 2NC, CONN, 3M	108,65		1
177295	RS2R-02-Q4	RS2R-02-Q4 RS2R, 2NC, CONN, 4-PIN	122,96		1
177304	RS2R-11-C10	RS2R-11-C10 RS2R, 1NO, 1NC, 10M	130,12		1
177293	RS2R-11-C3	RS2R-11-C3 RS2R, 1NO, 1NC, 3M	108,65		1
177296	RS2R-11-Q4	RS2R-11-Q4 RS2R, 1NO, 1NC, CONN, 4-PIN	122,96		1
177305	RS2R-12-C10	RS2R-12-C10 RS2R, 1NO, 2NC, 10M	151,02		1
177294	RS2R-12-C3	RS2R-12-C3 RS2R, 1NO, 2NC, 3M	130,12		1
177297	RS2R-12-Q6	RS2R-12-Q6 RS2R, 1NO, 2NC, CONN, 6-PIN	143,86		1
177298	RS4-02-Q4	RS4-02-Q4 RS4, 2NC, CONN, 4-PIN	143,86		1
177299	RS4-12-Q6	RS4-12-Q6 RS4, 1NO, 2NC, CONN, 6-PIN	165,33		1
Accessori interruttori di posizione magnetici					
177306	CSAS6A6CY2203	Connettore, femmina, 6PIN, 22 AWG, 3m	90,19		1
177307	CSAS6A6CY2205	Connettore, femmina, 6PIN, 22 AWG, 5m	101,63		1
177308	CSAS6A6CY2210	Connettore, femmina, 6PIN, 22 AWG, 10m	131,70		1
177309	RS2-A	Attuatore magnetico, 50 mm switch	21,47		1
177310	RS4-A	Attuatore magnetico, 100 mm switch	40,09		1
INTERRUTTORI DI PROSSIMITA'					
Interruttori di prossimità induttivi - capacitivi - Sensori fotoelettrici ottici					
135554	11100A6513	Interruttore di prossimità ottico	222,70		1
135555	11100A6517	Interruttore di prossimità ottico	164,06		1
135556	11100AQD03	Interruttore di prossimità ottico	172,34		1
135557	11100AQD07	Interruttore di prossimità ottico	189,86		1
135558	11100R6513	Interruttore di prossimità ottico	201,33		1
135559	11100R6517	Interruttore di prossimità ottico	173,94		1
135560	11100RQD03	Interruttore di prossimità ottico	166,29		1
135561	11100RQD07	Interruttore di prossimità ottico	164,06		1
135562	11102A6513	Interruttore di prossimità ottico	216,95		1
135563	11102A6517	Interruttore di prossimità ottico	166,61		1
135564	11102AQD03	Interruttore di prossimità ottico	172,98		1
135565	11102AQD07	Interruttore di prossimità ottico	190,50		1
135566	12100A6513	Interruttore di prossimità ottico	298,82		1
135567	12100A6517	Interruttore di prossimità ottico	239,23		1
135568	12100AQD03	Interruttore di prossimità ottico	302,96		1
135569	12100AQD07	Interruttore di prossimità ottico	244,65		1
135570	12100R6513	Interruttore di prossimità ottico	302,31		1
135571	12100R6517	Interruttore di prossimità ottico	225,86		1
135572	12100RQD03	Interruttore di prossimità ottico	316,98		1
135573	12100RQD07	Interruttore di prossimità ottico	265,37		1
135574	12102A6513	Interruttore di prossimità ottico	294,67		1
135575	12102A6517	Interruttore di prossimità ottico	242,44		1
135576	12102AQD03	Interruttore di prossimità ottico	298,18		1
135577	12102AQD07	Interruttore di prossimità ottico	240,52		1
135578	13100A6513	Interruttore di prossimità ottico	250,38		1
135579	13100A6517	Interruttore di prossimità ottico	186,36		1
135580	13100AQD03	Interruttore di prossimità ottico	271,10		1
135581	13100AQD07	Interruttore di prossimità ottico	193,36		1
135582	13100R6513	Interruttore di prossimità ottico	265,04		1
135583	13100R6517	Interruttore di prossimità ottico	230,96		1
135584	13100RQD03	Interruttore di prossimità ottico	285,11		1
135585	13100RQD07	Interruttore di prossimità ottico	230,96		1
135586	13101A6513	Interruttore di prossimità ottico	215,97		1
135587	13101A6517	Interruttore di prossimità ottico	187,00		1
135588	13101AQD03	Interruttore di prossimità ottico	273,64		1
135589	13101AQD07	Interruttore di prossimità ottico	188,59		1
135590	13102A6513	Interruttore di prossimità ottico	286,39		1
135591	13102A6517	Interruttore di prossimità ottico	183,17		1
135592	13102AQD03	Interruttore di prossimità ottico	286,39		1
135593	13102AQD07	Interruttore di prossimità ottico	230,96		1
135594	13103A6513	Interruttore di prossimità ottico	163,42		1
135595	13103A6517	Interruttore di prossimità ottico	229,04		1
135596	13103AQD03	Interruttore di prossimità ottico	260,91		1
135597	13103AQD07	Interruttore di prossimità ottico	180,62		1
135598	13103R6513	Interruttore di prossimità ottico	267,28		1
135599	13103R6517	Interruttore di prossimità ottico	228,42		1
135600	13103RQD03	Interruttore di prossimità ottico	271,42		1
135601	13103RQD07	Interruttore di prossimità ottico	230,96		1
135602	13104A6513	Interruttore di prossimità ottico	209,28		1
135603	13104A6517	Interruttore di prossimità ottico	195,90		1
135604	13104AQD03	Interruttore di prossimità ottico	297,85		1
135605	13104AQD07	Interruttore di prossimità ottico	187,31		1
135606	13104R6513	Interruttore di prossimità ottico	294,04		1
135607	13104R6517	Interruttore di prossimità ottico	190,50		1
135608	13104RQD03	Interruttore di prossimità ottico	282,23		1
135609	13104RQD07	Interruttore di prossimità ottico	193,69		1
135610	13104RS5003	Interruttore di prossimità ottico	280,02		1
135611	13104RS5007	Interruttore di prossimità ottico	288,62		1
135612	13104RS5013	Interruttore di prossimità ottico	316,98		1
135613	13104RS5020	Interruttore di prossimità ottico	244,02		1
135614	13105A6513	Interruttore di prossimità ottico	213,11		1
135615	13105A6517	Interruttore di prossimità ottico	199,42		1
135616	13105AQD03	Interruttore di prossimità ottico	266,64		1
135617	13105AQD07	Interruttore di prossimità ottico	235,09		1
135618	13106A6513	Interruttore di prossimità ottico	255,82		1
135619	13106A6517	Interruttore di prossimità ottico	205,47		1

Codice	Tipo	Descrizione	Prezzo €	Note	Conf. [pezzi]
135620	13106AOD03	Interruttore di prossimità ottico	278,10		1
135621	13106AQD07	Interruttore di prossimità ottico	207,70		1
135622	13106R6513	Interruttore di prossimità ottico	269,82		1
135623	13106R6517	Interruttore di prossimità ottico	213,11		1
135624	13106RQD03	Interruttore di prossimità ottico	262,81		1
135625	13106RQD07	Interruttore di prossimità ottico	270,45		1
135626	13107AS6513	Interruttore di prossimità ottico	257,09		1
135627	13107AS6517	Interruttore di prossimità ottico	185,42		1
135628	13107ASQD03	Interruttore di prossimità ottico	272,69		1
135629	13107ASQD07	Interruttore di prossimità ottico	185,42		1
135630	13107RS6513	Interruttore di prossimità ottico	272,69		1
135631	13107RS6517	Interruttore di prossimità ottico	190,50		1
135632	13107RSQD03	Interruttore di prossimità ottico	275,89		1
135633	13107RSQD07	Interruttore di prossimità ottico	249,11		1
135634	13108A6513	Interruttore di prossimità ottico	209,61		1
135635	13108A6517	Interruttore di prossimità ottico	223,95		1
135636	13108AQD03	Interruttore di prossimità ottico	271,10		1
135637	13108AQD07	Interruttore di prossimità ottico	202,30		1
135638	13108R6513	Interruttore di prossimità ottico	287,34		1
135639	13108R6517	Interruttore di prossimità ottico	250,07		1
135640	13108RQD03	Interruttore di prossimità ottico	290,84		1
135641	13108RQD07	Interruttore di prossimità ottico	251,35		1
135642	14100A6513	Interruttore di prossimità ottico	251,35		1
135643	14100A6517	Interruttore di prossimità ottico	205,47		1
135644	14100AQD03	Interruttore di prossimità ottico	269,19		1
135645	14100AQD07	Interruttore di prossimità ottico	227,77		1
135646	14101A6513	Interruttore di prossimità ottico	258,67		1
135647	14101A6517	Interruttore di prossimità ottico	183,17		1
135648	14101AQD03	Interruttore di prossimità ottico	295,94		1
135649	14101AQD07	Interruttore di prossimità ottico	238,29		1
135650	14101R6513	Interruttore di prossimità ottico	316,98		1
135651	14101R6517	Interruttore di prossimità ottico	313,16		1
135652	14101RQD03	Interruttore di prossimità ottico	290,53		1
135653	14101RQD07	Interruttore di prossimità ottico	240,52		1
135654	14102A6513	Interruttore di prossimità ottico	235,42		1
135655	14102A6517	Interruttore di prossimità ottico	177,44		1
135656	14102AQD03	Interruttore di prossimità ottico	250,38		1
135657	14102AQD07	Interruttore di prossimità ottico	199,75		1
135658	14102R6513	Interruttore di prossimità ottico	317,92		1
135659	14102R6517	Interruttore di prossimità ottico	215,04		1
135660	14102RQD03	Interruttore di prossimità ottico	317,92		1
135661	14102RQD07	Interruttore di prossimità ottico	313,77		1
135743	6200A-6501	Riflettore	9,44		1
135744	6200A-6502	Riflettore	3,81		1
135745	6200A-6504	Riflettore	4,32		1
135746	6200A-6505	Riflettore	5,09		1
135747	6200A-6506	Riflettore	31,09		1
135748	6200A-6507	Riflettore	3,81		1
136262	CSAR3F3CY2202	Cavo AC 3 poli 2m	44,08		1
136263	CSAR3F3CY2205	Cavo AC 3 poli 5m	53,25		1
136264	CSAR3F3CY2210	Cavo DC 3 poli 10m	73,14		1
136265	CSAS3F3CY2202	Cavo AC 3 poli 2m	44,08		1
136266	CSAS3F3CY2205	Cavo AC 3 poli 5m	53,25		1
136267	CSAS3F3CY2210	Cavo AC 3 poli 10m	73,14		1
136268	CSAS4A4CY2202	Cavo AC 4 poli 2m	20,40		1
136269	CSAS4A4CY2205	Cavo AC 4 poli 5m	31,85		1
136312	CSAS4A4CY2210	Cavo AC 4 poli 10m	38,22		1
136272	CSDR4A3CY2202	CSDR4A3CY2202 CAVO X SENSORE DC 3POLI 2M	31,85		1
136273	CSDR4A3CY2205	CSDR4A3CY2205 CAVO X SENSORE DC 3POLI 5M	37,97		1
136274	CSDR4A3CY2205-LN	CSDR4A3CY2205-LN CAVO X SENSORE DC 3POLI 5M	50,20		1
136275	CSDR4A3CY2205-LP	CSDR4A3CY2205-LP CAVO X SENSORE DC 3POLI 5M	51,73		1
136276	CSDR4A3CY2210	CSDR4A3CY2210 CAVO X SENSORE DC 3POLI 10M	48,16		1
136313	CSDR4A4CY2201.5-D	CSDR4A4CY2201.5-D CAVO X SENS DC 4POLI 1,5M	70,84		1
136278	CSDR4A4CY2201-D	CSDR4A4CY2201-D CAVO X SENSORE DC 4POLI 1M	68,04		1
136279	CSDR4A4CY2202	CSDR4A4CY2202 CAVO X SENSORE DC 4POLI 2M	34,90		1
136314	CSDR4A4CY2202-D	CSDR4A4CY2202-D CAVO X SENSORE DC 4POLI 2M	71,36		1
136315	CSDR4A4CY2203-D	CSDR4A4CY2203-D CAVO X SENSORE DC 4POLI 3M	81,30		1
136282	CSDR4A4CY2205	CSDR4A4CY2205 CAVO X SENSORE DC 3POLI 5M	36,71		1
136283	CSDR4A4CY2205-D	CSDR4A4CY2205-D CAVO X SENSORE DC 4POLI 5M	81,30		1
136284	CSDR4A4CY2210	CSDR4A4CY2210 CAVO X SENSORE DC 3POLI 10M	47,65		1
136287	CSDS4A3CY2202	CSDS4A3CY2202 CAVO X SENSORE DC 4POLI 2M	26,74		1
136288	CSDS4A3CY2205	Cavo DC 4 poli 5m	36,94		1
136289	CSDS4A3CY2210	CSDS4A3CY2210 CAVO X SENSORE DC 4POLI 10M	47,14		1
136316	CSDS4A4CY2201.5-D	CSDS4A4CY2201.5-D CAVO X SENS DC 4POLI 1,5M	68,30		1
136291	CSDS4A4CY2201-D	CSDS4A4CY2201-D CAVO X SENSORE DC 4POLI 1M	68,30		1
136292	CSDS4A4CY2202	CSDS4A4CY2202 CAVO X SENSORE DC 4POLI 2M	33,13		1
136293	CSDS4A4CY2203-D	CSDS4A4CY2203-D CAVO X SENSORE DC 4POLI 3M	72,62		1
136294	CSDS4A4CY2205	CSDS4A4CY2205 CAVO X SENSORE DC 4POLI 5M	40,78		1
136295	CSDS4A4CY2205-D	CSDS4A4CY2205-D CAVO X SENSORE DC 4POLI 5M	79,01		1
136296	CSDS4A4CY2210	CSDS4A4CY2210 CAVO X SENSORE DC 4POLI 10M	53,53		1
135760	E51KF153	Fibra ottica	298,68		1
135761	E51KF163	Fibra ottica	363,16		1
135762	E51KF173	Fibra ottica	233,95		1
135763	E51KF183	Fibra ottica	202,08		1
135764	E51KF193	Fibra ottica	210,24		1
135765	E51KF253	Fibra ottica	250,79		1
135766	E51KF263	Fibra ottica	305,31		1
135767	E51KF273	Fibra ottica	187,58		1
135768	E51KF283	Fibra ottica	166,92		1
135769	E51KF293	Fibra ottica	143,99		1
135770	E51KF313	Fibra ottica	216,63		1
135771	E51KF323	Fibra ottica	232,68		1
135772	E51KF333	Fibra ottica	232,68		1
135773	E51KF343	Fibra ottica	294,85		1
135774	E51KF3A3	Fibra ottica	268,10		1
135775	E51KF3B3	Fibra ottica	268,10		1
135776	E51KF413	Fibra ottica	135,07		1
135777	E51KF423	Fibra ottica	167,19		1
135778	E51KF433	Fibra ottica	177,12		1
135779	E51KF443	Fibra ottica	248,98		1
135780	E51KF4A3	Fibra ottica	223,50		1
135781	E51KF4B3	Fibra ottica	218,67		1
135782	E51KF553	Fibra ottica	272,43		1
135783	E51KF563	Fibra ottica	351,70		1
135784	E51KF573	Fibra ottica	239,57		1
135785	E51KF583	Fibra ottica	224,27		1
135786	E51KF593	Fibra ottica	228,09		1
135787	E51KF653	Fibra ottica	266,31		1
135788	E51KF663	Fibra ottica	328,77		1
135789	E51KF673	Fibra ottica	179,15		1
135790	E51KF683	Fibra ottica	171,26		1
135791	E51KF693	Fibra ottica	189,60		1

Codice	Tipo	Descrizione	Prezzo €	Note	Conf. [pezzi]
135792	E51KF713	Fibra ottica	211,27		1
135793	E51KF723	Fibra ottica	226,82		1
135794	E51KF733	Fibra ottica	228,59		1
135795	E51KF743	Fibra ottica	287,48		1
135796	E51KF7A3	Fibra ottica	267,84		1
135797	E51KF7B3	Fibra ottica	267,84		1
135798	E51KF813	Fibra ottica	148,32		1
135799	E51KF823	Fibra ottica	166,41		1
135800	E51KF833	Fibra ottica	166,41		1
135801	E51KF843	Fibra ottica	173,05		1
135802	E51KF8A3	Fibra ottica	211,27		1
135803	E51KF8B3	Fibra ottica	211,27		1
135804	E52Q-DL15SAD01	Interruttore di prossimità induttivo	303,53		1
135805	E52Q-DL15UAD01	Interruttore di prossimità induttivo	303,53		1
135806	E52Q-DL20SAD01	Interruttore di prossimità induttivo	303,53		1
135807	E52Q-DL20UAD01	Interruttore di prossimità induttivo	303,53		1
135808	E52Q-DL25UAD01	Interruttore di prossimità induttivo	303,53		1
135809	E52Q-DL30UAD01	Interruttore di prossimità induttivo	303,53		1
135811	E52Q-DL40UAD01	Interruttore di prossimità induttivo	303,53		1
134517	E53KAL18A2	Interruttore di prossimità capacitivo	187,31		1
134518	E53KAL18A2E	Interruttore di prossimità capacitivo	187,31		1
134519	E53KAL18A2EA	Interruttore di prossimità capacitivo	205,40		1
134760	E53KAL18A2SA	Interruttore di prossimità capacitivo	205,40		1
134761	E53KAL18T110	Interruttore di prossimità capacitivo	159,29		1
134762	E53KAL18T110E	Interruttore di prossimità capacitivo	159,29		1
134763	E53KAL18T110ED	Interruttore di prossimità capacitivo	184,51		1
134764	E53KAL18T110SD	Interruttore di prossimità capacitivo	184,51		1
134765	E53KAL18T111	Interruttore di prossimità capacitivo	159,29		1
134766	E53KAL18T111E	Interruttore di prossimità capacitivo	159,29		1
134767	E53KAL18T111ED	Interruttore di prossimità capacitivo	163,11		1
134768	E53KAL18T111SD	Interruttore di prossimità capacitivo	163,11		1
134769	E53KAL30A2	Interruttore di prossimità capacitivo	187,31		1
134770	E53KAL30A2E	Interruttore di prossimità capacitivo	187,31		1
134771	E53KAL30A2EA	Interruttore di prossimità capacitivo	237,02		1
134772	E53KAL30A2SA	Interruttore di prossimità capacitivo	237,02		1
134773	E53KAL30T110	Interruttore di prossimità capacitivo	162,84		1
134774	E53KAL30T110E	Interruttore di prossimità capacitivo	162,84		1
134775	E53KAL30T110ED	Interruttore di prossimità capacitivo	194,19		1
134776	E53KAL30T110SD	Interruttore di prossimità capacitivo	194,19		1
134777	E53KAL30T111	Interruttore di prossimità capacitivo	162,84		1
134778	E53KAL30T111E	Interruttore di prossimità capacitivo	162,84		1
134779	E53KAL30T111ED	Interruttore di prossimità capacitivo	194,19		1
134780	E53KAL30T111SD	Interruttore di prossimità capacitivo	194,19		1
134781	E53KAL34A2E	Interruttore di prossimità capacitivo	187,31		1
134782	E53KAL34A2EA	Interruttore di prossimità capacitivo	237,02		1
134783	E53KAL34T110	Interruttore di prossimità capacitivo	162,84		1
134784	E53KAL34T110E	Interruttore di prossimità capacitivo	162,84		1
134785	E53KAL34T110ED	Interruttore di prossimità capacitivo	194,96		1
134786	E53KAL34T110SD	Interruttore di prossimità capacitivo	194,96		1
134787	E53KAL34T111	Interruttore di prossimità capacitivo	162,84		1
134788	E53KAL34T111E	Interruttore di prossimità capacitivo	162,84		1
134789	E53KAL34T111ED	Interruttore di prossimità capacitivo	194,19		1
134790	E53KAL34T111SD	Interruttore di prossimità capacitivo	194,19		1
134791	E53KBL18A2	Interruttore di prossimità capacitivo	187,31		1
134792	E53KBL18A2E	Interruttore di prossimità capacitivo	187,31		1
134793	E53KBL18A2EA	Interruttore di prossimità capacitivo	205,40		1
134794	E53KBL18A2SA	Interruttore di prossimità capacitivo	205,40		1
134795	E53KBL18T110	Interruttore di prossimità capacitivo	159,29		1
134796	E53KBL18T110E	Interruttore di prossimità capacitivo	159,29		1
134797	E53KBL18T110ED	Interruttore di prossimità capacitivo	184,51		1
134798	E53KBL18T110SD	Interruttore di prossimità capacitivo	184,51		1
134799	E53KBL18T111	Interruttore di prossimità capacitivo	159,29		1
134800	E53KBL18T111E	Interruttore di prossimità capacitivo	159,29		1
134801	E53KBL18T111ED	Interruttore di prossimità capacitivo	163,11		1
134802	E53KBL18T111SD	Interruttore di prossimità capacitivo	163,11		1
134803	E53KBL30A2	Interruttore di prossimità capacitivo	187,31		1
134804	E53KBL30A2E	Interruttore di prossimità capacitivo	187,31		1
134805	E53KBL30A2EA	Interruttore di prossimità capacitivo	237,02		1
134806	E53KBL30A2SA	Interruttore di prossimità capacitivo	237,02		1
134807	E53KBL30T110	Interruttore di prossimità capacitivo	162,84		1
134808	E53KBL30T110E	Interruttore di prossimità capacitivo	162,84		1
134809	E53KBL30T110ED	Interruttore di prossimità capacitivo	194,19		1
134810	E53KBL30T110SD	Interruttore di prossimità capacitivo	194,19		1
134811	E53KBL30T111	Interruttore di prossimità capacitivo	162,84		1
134812	E53KBL30T111E	Interruttore di prossimità capacitivo	162,84		1
134813	E53KBL30T111ED	Interruttore di prossimità capacitivo	194,19		1
134814	E53KBL30T111SD	Interruttore di prossimità capacitivo	194,19		1
134815	E53KBL34A2E	Interruttore di prossimità capacitivo	187,31		1
134816	E53KBL34A2EA	Interruttore di prossimità capacitivo	237,02		1
134817	E53KBL34T110	Interruttore di prossimità capacitivo	162,84		1
134818	E53KBL34T110E	Interruttore di prossimità capacitivo	162,84		1
134819	E53KBL34T110ED	Interruttore di prossimità capacitivo	194,96		1
134820	E53KBL34T110SD	Interruttore di prossimità capacitivo	194,96		1
134821	E53KBL34T111	Interruttore di prossimità capacitivo	162,84		1
134822	E53KBL34T111E	Interruttore di prossimità capacitivo	162,84		1
134823	E53KBL34T111ED	Interruttore di prossimità capacitivo	194,19		1
134824	E53KBL34T111SD	Interruttore di prossimità capacitivo	194,19		1
135812	E55BLT1C	Interruttore di prossimità induttivo	204,13		1
135813	E55BLT1D	Interruttore di prossimità induttivo	204,13		1
135814	E55BLT1E	Interruttore di prossimità induttivo	204,13		1
135815	E55BLT1F	Interruttore di prossimità induttivo	227,07		1
135816	E55CAL12A2	Interruttore di prossimità induttivo	128,69		1
135817	E55CAL12A2E	Interruttore di prossimità induttivo	128,69		1
135818	E55CAL12T110	Interruttore di prossimità induttivo	72,62		1
135819	E55CAL12T110E	Interruttore di prossimità induttivo	72,62		1
135820	E55CAL12T111	Interruttore di prossimità induttivo	72,62		1
135821	E55CAL12T111E	Interruttore di prossimità induttivo	72,62		1
135822	E55CAL18A2	Interruttore di prossimità induttivo	128,69		1
135823	E55CAL18A2E	Interruttore di prossimità induttivo	128,69		1
135824	E55CAL18T110	Interruttore di prossimità induttivo	87,92		1
135825	E55CAL18T110E	Interruttore di prossimità induttivo	87,92		1
135826	E55CAL18T111	Interruttore di prossimità induttivo	87,92		1
135827	E55CAL18T111E	Interruttore di prossimità induttivo	87,92		1
135828	E55CAL30A2	Interruttore di prossimità induttivo	150,36		1
135829	E55CAL30A2E	Interruttore di prossimità induttivo	150,36		1
135830	E55CAL30T110	Interruttore di prossimità induttivo	109,32		1
135831	E55CAL30T110E	Interruttore di prossimità induttivo	109,32		1
135832	E55CAL30T111	Interruttore di prossimità induttivo	109,32		1
135833	E55CAL30T111E	Interruttore di prossimità induttivo	109,32		1
135834	E55CBL12A2	Interruttore di prossimità induttivo	128,69		1
135835	E55CBL12A2E	Interruttore di prossimità induttivo	128,69		1
135836	E55CBL12T110E	Interruttore di prossimità induttivo	72,62		1

Codice	Tipo	Descrizione	Prezzo €	Note	Conf. [pezzi]
135837	E55CBL12T111	Interruttore di prossimità induttivo	72,62		1
135838	E55CBL12T111E	Interruttore di prossimità induttivo	72,62		1
135839	E55CBL18A2	Interruttore di prossimità induttivo	128,69		1
135840	E55CBL18A2E	Interruttore di prossimità induttivo	128,69		1
135841	E55CBL18T110	Interruttore di prossimità induttivo	87,92		1
135842	E55CBL18T110E	Interruttore di prossimità induttivo	87,92		1
135843	E55CBL18T111E	Interruttore di prossimità induttivo	87,92		1
135844	E55CBL30A2	Interruttore di prossimità induttivo	150,36		1
135845	E55CBL30A2E	Interruttore di prossimità induttivo	150,36		1
135846	E55CBL30T110	Interruttore di prossimità induttivo	109,32		1
135847	E55CBL30T110E	Interruttore di prossimità induttivo	109,32		1
135848	E55CBL30T111	Interruttore di prossimità induttivo	109,32		1
135849	E55CBL30T111E	Interruttore di prossimità induttivo	109,32		1
136234	E56ADL40SAD01	Interruttore di prossimità induttivo	486,76		1
136235	E56ADL40UAD01	Interruttore di prossimità induttivo	507,15		1
136236	E56BDL70UAD01	Interruttore di prossimità induttivo	507,15		1
136237	E56CDL100UAD01	Interruttore di prossimità induttivo	609,08		1
135850	E57-08GBE03-C	Interruttore di prossimità induttivo	108,82		1
135851	E57-08GE03-C	Interruttore di prossimità induttivo	108,82		1
135852	E57-08GE03-CDB	Interruttore di prossimità induttivo	112,89		1
135853	E57-08GE03-G	Interruttore di prossimità induttivo	108,82		1
135854	E57-08GE03-GDB	Interruttore di prossimità induttivo	112,89		1
135855	E57-08GE06-C	Interruttore di prossimità induttivo	108,82		1
135856	E57-08GE06-CDB	Interruttore di prossimità induttivo	112,89		1
135857	E57-08GE06-G	Interruttore di prossimità induttivo	108,82		1
135858	E57-08GE06-GDB	Interruttore di prossimità induttivo	112,89		1
135859	E57-08GS01-C	Interruttore di prossimità induttivo	61,92		1
135860	E57-08GS01-CDB	Interruttore di prossimità induttivo	77,72		1
135861	E57-08GS01-G	Interruttore di prossimità induttivo	61,92		1
135862	E57-08GS01-GDB	Interruttore di prossimità induttivo	77,72		1
135863	E57-08GU02-C	Interruttore di prossimità induttivo	61,92		1
135864	E57-08GU02-CDB	Interruttore di prossimità induttivo	77,72		1
135865	E57-08GU02-G	Interruttore di prossimità induttivo	61,92		1
135866	E57-08GU02-GDB	Interruttore di prossimità induttivo	77,72		1
135867	E57-12GE05-C	Interruttore di prossimità induttivo	104,23		1
135868	E57-12GE05-CDB	Interruttore di prossimità induttivo	104,23		1
135869	E57-12GE05-G	Interruttore di prossimità induttivo	104,23		1
135870	E57-12GE05-GDB	Interruttore di prossimità induttivo	104,23		1
135871	E57-12GE08-D	Interruttore di prossimità induttivo	70,07		1
135872	E57-12GE08-D1	Interruttore di prossimità induttivo	87,92		1
135873	E57-12GE08-D1DB	Interruttore di prossimità induttivo	70,07		1
135874	E57-12GE08-DB	Interruttore di prossimità induttivo	70,07		1
135875	E57-12GE10-C	Interruttore di prossimità induttivo	104,23		1
135876	E57-12GE10-CDB	Interruttore di prossimità induttivo	104,23		1
135877	E57-12GE10-G	Interruttore di prossimità induttivo	104,23		1
135878	E57-12GE10-GDB	Interruttore di prossimità induttivo	104,23		1
135879	E57-12GS02-A	Interruttore di prossimità induttivo	126,15		1
135880	E57-12GS02-AAB	Interruttore di prossimità induttivo	64,99		1
135881	E57-12GS02-C	Interruttore di prossimità induttivo	64,99		1
135882	E57-12GS02-CDB	Interruttore di prossimità induttivo	64,99		1
135883	E57-12GS02-D	Interruttore di prossimità induttivo	64,99		1
135884	E57-12GS02-DB	Interruttore di prossimità induttivo	64,99		1
135885	E57-12GS02-G	Interruttore di prossimità induttivo	64,99		1
135886	E57-12GS02-GDB	Interruttore di prossimità induttivo	64,99		1
135887	E57-12GU04-A	Interruttore di prossimità induttivo	126,15		1
135888	E57-12GU04-AAB	Interruttore di prossimità induttivo	109,32		1
135889	E57-12GU04-C	Interruttore di prossimità induttivo	75,18		1
135890	E57-12GU04-CDB	Interruttore di prossimità induttivo	70,07		1
135891	E57-12GU04-D	Interruttore di prossimità induttivo	70,07		1
135892	E57-12GU04-D1	Interruttore di prossimità induttivo	70,07		1
135893	E57-12GU04-DB	Interruttore di prossimità induttivo	70,07		1
135894	E57-12GU04-G	Interruttore di prossimità induttivo	70,07		1
135895	E57-12GU04-GDB	Interruttore di prossimità induttivo	70,07		1
135912	E57-18GE08-C	Interruttore di prossimità induttivo	117,22		1
135913	E57-18GE08-CDB	Interruttore di prossimità induttivo	117,22		1
135914	E57-18GE08-G	Interruttore di prossimità induttivo	117,22		1
135915	E57-18GE08-GDB	Interruttore di prossimità induttivo	117,22		1
135916	E57-18GE16-AAB	Interruttore di prossimità induttivo	109,32		1
135917	E57-18GE16-D	Interruttore di prossimità induttivo	105,00		1
135918	E57-18GE16-D1	Interruttore di prossimità induttivo	105,00		1
135919	E57-18GE16-D1DB	Interruttore di prossimità induttivo	117,99		1
135920	E57-18GE16-DB	Interruttore di prossimità induttivo	117,99		1
135921	E57-18GE18-C	Interruttore di prossimità induttivo	117,99		1
135922	E57-18GE18-CDB	Interruttore di prossimità induttivo	117,99		1
135923	E57-18GE18-G	Interruttore di prossimità induttivo	117,99		1
135924	E57-18GE18-GDB	Interruttore di prossimità induttivo	117,99		1
135925	E57-18GS05-A	Interruttore di prossimità induttivo	127,17		1
135926	E57-18GS05-AAB	Interruttore di prossimità induttivo	115,45		1
135927	E57-18GS05-C	Interruttore di prossimità induttivo	75,18		1
135928	E57-18GS05-CDB	Interruttore di prossimità induttivo	75,18		1
135929	E57-18GS05-D	Interruttore di prossimità induttivo	75,18		1
135930	E57-18GS05-DB	Interruttore di prossimità induttivo	75,18		1
135931	E57-18GS05-G	Interruttore di prossimità induttivo	75,18		1
135932	E57-18GS05-GDB	Interruttore di prossimità induttivo	75,18		1
135933	E57-18GU08-A	Interruttore di prossimità induttivo	127,17		1
135934	E57-18GU08-AAB	Interruttore di prossimità induttivo	82,82		1
135935	E57-18GU08-C	Interruttore di prossimità induttivo	75,18		1
135936	E57-18GU08-CDB	Interruttore di prossimità induttivo	75,18		1
135937	E57-18GU08-D	Interruttore di prossimità induttivo	75,18		1
135938	E57-18GU08-DB	Interruttore di prossimità induttivo	75,18		1
135939	E57-18GU08-G	Interruttore di prossimità induttivo	75,18		1
135940	E57-18GU08-GDB	Interruttore di prossimità induttivo	75,18		1
135957	E57-30GE15-C	Interruttore di prossimità induttivo	134,56		1
135958	E57-30GE15-CDB	Interruttore di prossimità induttivo	134,56		1
135959	E57-30GE15-G	Interruttore di prossimità induttivo	134,56		1
135960	E57-30GE15-GDB	Interruttore di prossimità induttivo	134,56		1
135961	E57-30GE25-D	Interruttore di prossimità induttivo	127,17		1
135962	E57-30GE25-D1	Interruttore di prossimità induttivo	127,17		1
135963	E57-30GE25-D1DB	Interruttore di prossimità induttivo	143,99		1
135964	E57-30GE25-DB	Interruttore di prossimità induttivo	143,99		1
135965	E57-30GE29-C	Interruttore di prossimità induttivo	134,56		1
135966	E57-30GE29-CDB	Interruttore di prossimità induttivo	134,56		1
135967	E57-30GE29-G	Interruttore di prossimità induttivo	134,56		1
135968	E57-30GE29-GDB	Interruttore di prossimità induttivo	134,56		1
135969	E57-30GS10-A	Interruttore di prossimità induttivo	150,36		1
135970	E57-30GS10-AAB	Interruttore di prossimità induttivo	104,49		1
135971	E57-30GS10-C	Interruttore di prossimità induttivo	107,81		1
135972	E57-30GS10-CDB	Interruttore di prossimità induttivo	107,81		1
135973	E57-30GS10-D	Interruttore di prossimità induttivo	107,81		1
135974	E57-30GS10-D1	Interruttore di prossimità induttivo	107,81		1
135975	E57-30GS10-D1DB	Interruttore di prossimità induttivo	107,81		1
135976	E57-30GS10-DB	Interruttore di prossimità induttivo	107,81		1

Codice	Tipo	Descrizione	Prezzo €	Note	Conf. [pezzi]
135977	E57-30GS10-G	Interruttore di prossimità induttivo	107,81		1
135978	E57-30GS10-GDB	Interruttore di prossimità induttivo	107,81		1
135979	E57-30GU15-A	Interruttore di prossimità induttivo	150,36		1
135980	E57-30GU15-AAB	Interruttore di prossimità induttivo	141,43		1
135981	E57-30GU15-C	Interruttore di prossimità induttivo	112,89		1
135982	E57-30GU15-CDB	Interruttore di prossimità induttivo	112,89		1
135983	E57-30GU15-D	Interruttore di prossimità induttivo	112,89		1
135984	E57-30GU15-DDB	Interruttore di prossimità induttivo	112,89		1
135985	E57-30GU15-G	Interruttore di prossimità induttivo	112,89		1
135986	E57-30GU15-GDB	Interruttore di prossimità induttivo	112,89		1
136238	E57EAL4T110SP	Interruttore di prossimità induttivo	107,81		1
136239	E57EAL4T111SP	Interruttore di prossimità induttivo	107,81		1
136240	E57EAL5T110SP	Interruttore di prossimità induttivo	102,71		1
136241	E57EAL5T111SP	Interruttore di prossimità induttivo	102,71		1
136242	E57EAL6T110EP	Interruttore di prossimità induttivo	66,51		1
136243	E57EAL6T110SP	Interruttore di prossimità induttivo	66,51		1
136244	E57EAL6T111EP	Interruttore di prossimità induttivo	66,51		1
136245	E57EAL6T111SP	Interruttore di prossimità induttivo	66,51		1
136246	E57EAL8T110ED	Interruttore di prossimità induttivo	85,13		1
136247	E57EAL8T110EP	Interruttore di prossimità induttivo	60,90		1
136248	E57EAL8T110SD	Interruttore di prossimità induttivo	85,13		1
136249	E57EAL8T110SP	Interruttore di prossimità induttivo	65,25		1
136250	E57EAL8T111ED	Interruttore di prossimità induttivo	85,13		1
136251	E57EAL8T111EP	Interruttore di prossimità induttivo	65,25		1
136252	E57EAL8T111SD	Interruttore di prossimità induttivo	85,13		1
136253	E57EAL8T111SP	Interruttore di prossimità induttivo	65,25		1
136254	E57EBL8T110ED	Interruttore di prossimità induttivo	85,13		1
136255	E57EBL8T110EP	Interruttore di prossimità induttivo	65,25		1
136256	E57EBL8T110SD	Interruttore di prossimità induttivo	85,13		1
136257	E57EBL8T110SP	Interruttore di prossimità induttivo	65,25		1
136258	E57EBL8T111ED	Interruttore di prossimità induttivo	85,13		1
136259	E57EBL8T111EP	Interruttore di prossimità induttivo	65,25		1
136260	E57EBL8T111SD	Interruttore di prossimità induttivo	85,13		1
136261	E57EBL8T111SP	Interruttore di prossimità induttivo	65,25		1
136184	E57KC12	Adattatore M12	72,62		1
136185	E57KC18	Adattatore M18	85,13		1
136186	E57KC30	Adattatore M30	107,29		1
136187	E57KC8	Adattatore M8	54,79		1
135995	E57LAL12A2	Interruttore di prossimità induttivo	174,56		1
135996	E57LAL12A2E	Interruttore di prossimità induttivo	174,56		1
135997	E57LAL12A2EA	Interruttore di prossimità induttivo	156,74		1
135998	E57LAL12A2SA	Interruttore di prossimità induttivo	156,74		1
135999	E57LAL12T110	Interruttore di prossimità induttivo	179,68		1
136000	E57LAL12T110E	Interruttore di prossimità induttivo	179,68		1
136001	E57LAL12T110ED	Interruttore di prossimità induttivo	162,60		1
136002	E57LAL12T110SD	Interruttore di prossimità induttivo	162,60		1
136003	E57LAL12T111	Interruttore di prossimità induttivo	174,32		1
136004	E57LAL12T111E	Interruttore di prossimità induttivo	174,32		1
136005	E57LAL12T111ED	Interruttore di prossimità induttivo	156,48		1
136006	E57LAL12T111SD	Interruttore di prossimità induttivo	156,48		1
136007	E57LAL18A2	Interruttore di prossimità induttivo	164,36		1
136008	E57LAL18A2E	Interruttore di prossimità induttivo	164,36		1
136009	E57LAL18A2EA	Interruttore di prossimità induttivo	162,34		1
136010	E57LAL18T110	Interruttore di prossimità induttivo	168,46		1
136011	E57LAL18T110E	Interruttore di prossimità induttivo	168,46		1
136012	E57LAL18T110ED	Interruttore di prossimità induttivo	156,48		1
136013	E57LAL18T110SD	Interruttore di prossimità induttivo	156,48		1
136014	E57LAL18T111	Interruttore di prossimità induttivo	168,46		1
136015	E57LAL18T111E	Interruttore di prossimità induttivo	168,46		1
136016	E57LAL18T111ED	Interruttore di prossimità induttivo	165,65		1
136017	E57LAL18T111SD	Interruttore di prossimità induttivo	165,65		1
136018	E57LAL30A2	Interruttore di prossimità induttivo	175,34		1
136019	E57LAL30A2E	Interruttore di prossimità induttivo	175,34		1
136020	E57LAL30A2EA	Interruttore di prossimità induttivo	173,05		1
136021	E57LAL30A2SA	Interruttore di prossimità induttivo	173,05		1
136022	E57LAL30T110	Interruttore di prossimità induttivo	180,42		1
136023	E57LAL30T110E	Interruttore di prossimità induttivo	180,42		1
136024	E57LAL30T110ED	Interruttore di prossimità induttivo	177,63		1
136025	E57LAL30T110SD	Interruttore di prossimità induttivo	177,63		1
136026	E57LAL30T111	Interruttore di prossimità induttivo	181,71		1
136027	E57LAL30T111E	Interruttore di prossimità induttivo	181,71		1
136028	E57LAL30T111ED	Interruttore di prossimità induttivo	178,90		1
136029	E57LAL30T111SD	Interruttore di prossimità induttivo	178,90		1
136030	E57LBL12A2	Interruttore di prossimità induttivo	174,56		1
136031	E57LBL12A2E	Interruttore di prossimità induttivo	174,56		1
136032	E57LBL12A2EA	Interruttore di prossimità induttivo	156,74		1
136033	E57LBL12A2SA	Interruttore di prossimità induttivo	156,74		1
136034	E57LBL12T110	Interruttore di prossimità induttivo	179,68		1
136035	E57LBL12T110E	Interruttore di prossimità induttivo	179,68		1
136036	E57LBL12T110ED	Interruttore di prossimità induttivo	162,60		1
136037	E57LBL12T110SD	Interruttore di prossimità induttivo	162,60		1
136038	E57LBL12T111	Interruttore di prossimità induttivo	180,69		1
136039	E57LBL12T111E	Interruttore di prossimità induttivo	180,69		1
136040	E57LBL12T111ED	Interruttore di prossimità induttivo	162,84		1
136041	E57LBL12T111SD	Interruttore di prossimità induttivo	162,84		1
136042	E57LBL18A2	Interruttore di prossimità induttivo	164,36		1
136043	E57LBL18A2E	Interruttore di prossimità induttivo	164,36		1
136044	E57LBL18A2EA	Interruttore di prossimità induttivo	162,34		1
136045	E57LBL18A2SA	Interruttore di prossimità induttivo	162,34		1
136046	E57LBL18T110	Interruttore di prossimità induttivo	164,36		1
136047	E57LBL18T110E	Interruttore di prossimità induttivo	164,36		1
136048	E57LBL18T110ED	Interruttore di prossimità induttivo	161,32		1
136049	E57LBL18T110SD	Interruttore di prossimità induttivo	161,32		1
136050	E57LBL18T111	Interruttore di prossimità induttivo	168,46		1
136051	E57LBL18T111E	Interruttore di prossimità induttivo	168,46		1
136052	E57LBL18T111ED	Interruttore di prossimità induttivo	165,65		1
136053	E57LBL18T111SD	Interruttore di prossimità induttivo	165,65		1
136054	E57LBL30A2	Interruttore di prossimità induttivo	175,34		1
136055	E57LBL30A2E	Interruttore di prossimità induttivo	175,34		1
136056	E57LBL30A2EA	Interruttore di prossimità induttivo	173,05		1
136057	E57LBL30A2SA	Interruttore di prossimità induttivo	173,05		1
136058	E57LBL30T110	Interruttore di prossimità induttivo	180,42		1
136059	E57LBL30T110E	Interruttore di prossimità induttivo	180,42		1
136060	E57LBL30T110ED	Interruttore di prossimità induttivo	177,63		1
136061	E57LBL30T110SD	Interruttore di prossimità induttivo	177,63		1
136062	E57LBL30T111	Interruttore di prossimità induttivo	170,75		1
136063	E57LBL30T111E	Interruttore di prossimità induttivo	170,75		1
136064	E57LBL30T111ED	Interruttore di prossimità induttivo	168,71		1
136065	E57LBL30T111SD	Interruttore di prossimità induttivo	168,71		1
136066	E57RAL18A2	Interruttore di prossimità induttivo	213,57		1
136067	E57RAL18A2E	Interruttore di prossimità induttivo	213,57		1
136068	E57RAL18A2EA	Interruttore di prossimità induttivo	211,52		1

Codice	Tipo	Descrizione	Prezzo	Note	Conf.
			€		[pezzi]
136069	E57RAL18A2SA	Interruttore di prossimità induttivo	211,52		1
136070	E57RAL18T110	Interruttore di prossimità induttivo	208,99		1
136071	E57RAL18T110E	Interruttore di prossimità induttivo	208,99		1
136072	E57RAL18T110ED	Interruttore di prossimità induttivo	206,44		1
136073	E57RAL18T110SD	Interruttore di prossimità induttivo	206,44		1
136074	E57RAL18T111	Interruttore di prossimità induttivo	213,57		1
136075	E57RAL18T111E	Interruttore di prossimità induttivo	213,57		1
136076	E57RAL18T111ED	Interruttore di prossimità induttivo	211,02		1
136077	E57RAL18T111SD	Interruttore di prossimità induttivo	211,02		1
136078	E57RBL18A2	Interruttore di prossimità induttivo	213,31		1
136079	E57RBL18A2E	Interruttore di prossimità induttivo	213,31		1
136080	E57RBL18A2EA	Interruttore di prossimità induttivo	198,78		1
136081	E57RBL18A2SA	Interruttore di prossimità induttivo	198,78		1
136082	E57RBL18T110	Interruttore di prossimità induttivo	197,00		1
136083	E57RBL18T110E	Interruttore di prossimità induttivo	197,00		1
136084	E57RBL18T110ED	Interruttore di prossimità induttivo	194,45		1
136085	E57RBL18T110SD	Interruttore di prossimità induttivo	194,45		1
136086	E57RBL18T111	Interruttore di prossimità induttivo	201,58		1
136087	E57RBL18T111E	Interruttore di prossimità induttivo	201,58		1
136088	E57RBL18T111ED	Interruttore di prossimità induttivo	198,52		1
136089	E57RBL18T111SD	Interruttore di prossimità induttivo	198,52		1
136090	E57SAL12A2	Interruttore di prossimità induttivo	219,16		1
136091	E57SAL12A2E	Interruttore di prossimità induttivo	219,16		1
136092	E57SAL12A2EA	Interruttore di prossimità induttivo	179,68		1
136093	E57SAL12A2SA	Interruttore di prossimità induttivo	179,68		1
136094	E57SAL12A4	Interruttore di prossimità induttivo	147,82		1
136095	E57SAL12A4E	Interruttore di prossimità induttivo	147,82		1
136096	E57SAL12A4EA	Interruttore di prossimità induttivo	129,97		1
136097	E57SAL12A4SA	Interruttore di prossimità induttivo	129,97		1
136098	E57SAL12T110	Interruttore di prossimità induttivo	184,51		1
136099	E57SAL12T110E	Interruttore di prossimità induttivo	184,51		1
136100	E57SAL12T110ED	Interruttore di prossimità induttivo	166,67		1
136101	E57SAL12T110SD	Interruttore di prossimità induttivo	166,67		1
136102	E57SAL12T111	Interruttore di prossimità induttivo	169,98		1
136103	E57SAL12T111E	Interruttore di prossimità induttivo	169,98		1
136104	E57SAL12T111ED	Interruttore di prossimità induttivo	152,41		1
136105	E57SAL12T111SD	Interruttore di prossimità induttivo	152,41		1
136106	E57SAL18A2	Interruttore di prossimità induttivo	220,70		1
136107	E57SAL18A2E	Interruttore di prossimità induttivo	220,70		1
136108	E57SAL18A2EA	Interruttore di prossimità induttivo	183,23		1
136109	E57SAL18A2SA	Interruttore di prossimità induttivo	183,23		1
136110	E57SAL18A4	Interruttore di prossimità induttivo	127,17		1
136111	E57SAL18A4E	Interruttore di prossimità induttivo	127,17		1
136112	E57SAL18A4EA	Interruttore di prossimità induttivo	119,02		1
136113	E57SAL18A4SA	Interruttore di prossimità induttivo	119,02		1
136114	E57SAL18T110	Interruttore di prossimità induttivo	136,60		1
136115	E57SAL18T110E	Interruttore di prossimità induttivo	136,60		1
136116	E57SAL18T110ED	Interruttore di prossimità induttivo	155,97		1
136117	E57SAL18T110SD	Interruttore di prossimità induttivo	155,97		1
136118	E57SAL18T111	Interruttore di prossimità induttivo	158,77		1
136119	E57SAL18T111E	Interruttore di prossimità induttivo	158,77		1
136120	E57SAL18T111ED	Interruttore di prossimità induttivo	155,97		1
136121	E57SAL18T111SD	Interruttore di prossimità induttivo	155,97		1
136122	E57SAL30A2	Interruttore di prossimità induttivo	219,16		1
136123	E57SAL30A2E	Interruttore di prossimità induttivo	219,16		1
136124	E57SAL30A2EA	Interruttore di prossimità induttivo	196,23		1
136125	E57SAL30A2SA	Interruttore di prossimità induttivo	196,23		1
136126	E57SAL30A4	Interruttore di prossimità induttivo	137,62		1
136127	E57SAL30A4E	Interruttore di prossimità induttivo	137,62		1
136128	E57SAL30A4EA	Interruttore di prossimità induttivo	135,07		1
136129	E57SAL30A4SA	Interruttore di prossimità induttivo	135,07		1
136130	E57SAL30T110	Interruttore di prossimità induttivo	175,34		1
136131	E57SAL30T110E	Interruttore di prossimità induttivo	175,34		1
136132	E57SAL30T110ED	Interruttore di prossimità induttivo	172,54		1
136133	E57SAL30T110SD	Interruttore di prossimità induttivo	172,54		1
136134	E57SAL30T111	Interruttore di prossimità induttivo	175,34		1
136135	E57SAL30T111E	Interruttore di prossimità induttivo	175,34		1
136136	E57SAL30T111ED	Interruttore di prossimità induttivo	172,54		1
136137	E57SAL30T111SD	Interruttore di prossimità induttivo	172,54		1
136138	E57SBL12A2	Interruttore di prossimità induttivo	187,05		1
136139	E57SBL12A2E	Interruttore di prossimità induttivo	187,05		1
136140	E57SBL12A2EA	Interruttore di prossimità induttivo	168,20		1
136141	E57SBL12A2SA	Interruttore di prossimità induttivo	168,20		1
136142	E57SBL12A4	Interruttore di prossimità induttivo	147,82		1
136143	E57SBL12A4E	Interruttore di prossimità induttivo	147,82		1
136144	E57SBL12A4EA	Interruttore di prossimità induttivo	129,97		1
136145	E57SBL12A4SA	Interruttore di prossimità induttivo	129,97		1
136146	E57SBL12T110E	Interruttore di prossimità induttivo	162,60		1
136147	E57SBL12T110ED	Interruttore di prossimità induttivo	162,60		1
136148	E57SBL12T111	Interruttore di prossimità induttivo	162,60		1
136149	E57SBL12T111E	Interruttore di prossimità induttivo	162,60		1
136150	E57SBL12T111ED	Interruttore di prossimità induttivo	144,76		1
136151	E57SBL12T111SD	Interruttore di prossimità induttivo	144,76		1
136152	E57SBL18A2	Interruttore di prossimità induttivo	211,27		1
136153	E57SBL18A2E	Interruttore di prossimità induttivo	211,27		1
136154	E57SBL18A2EA	Interruttore di prossimità induttivo	213,81		1
136155	E57SBL18A2SA	Interruttore di prossimità induttivo	213,81		1
136156	E57SBL18A4	Interruttore di prossimità induttivo	121,04		1
136157	E57SBL18A4E	Interruttore di prossimità induttivo	121,04		1
136158	E57SBL18A4EA	Interruttore di prossimità induttivo	118,76		1
136159	E57SBL18A4SA	Interruttore di prossimità induttivo	118,76		1
136160	E57SBL18T110	Interruttore di prossimità induttivo	132,26		1
136161	E57SBL18T110E	Interruttore di prossimità induttivo	132,26		1
136162	E57SBL18T110ED	Interruttore di prossimità induttivo	122,84		1
136163	E57SBL18T110SD	Interruttore di prossimità induttivo	122,84		1
136164	E57SBL18T111	Interruttore di prossimità induttivo	132,26		1
136165	E57SBL18T111E	Interruttore di prossimità induttivo	132,26		1
136166	E57SBL18T111ED	Interruttore di prossimità induttivo	129,21		1
136167	E57SBL18T111SD	Interruttore di prossimità induttivo	129,21		1
136168	E57SBL30A2	Interruttore di prossimità induttivo	211,52		1
136169	E57SBL30A2E	Interruttore di prossimità induttivo	211,52		1
136170	E57SBL30A2EA	Interruttore di prossimità induttivo	196,23		1
136171	E57SBL30A2SA	Interruttore di prossimità induttivo	196,23		1
136172	E57SBL30A4	Interruttore di prossimità induttivo	137,62		1
136173	E57SBL30A4E	Interruttore di prossimità induttivo	137,62		1
136174	E57SBL30A4EA	Interruttore di prossimità induttivo	135,07		1
136175	E57SBL30A4SA	Interruttore di prossimità induttivo	135,07		1
136176	E57SBL30T110	Interruttore di prossimità induttivo	140,17		1
136177	E57SBL30T110E	Interruttore di prossimità induttivo	140,17		1
136178	E57SBL30T110ED	Interruttore di prossimità induttivo	133,54		1
136179	E57SBL30T110SD	Interruttore di prossimità induttivo	133,54		1
136180	E57SBL30T111	Interruttore di prossimità induttivo	155,47		1

Codice	Tipo	Descrizione	Prezzo €	Note	Conf. [pezzi]
136181	E57SBL30T111E	Interruttore di prossimità induttivo	155,47		1
136182	E57SBL30T111ED	Interruttore di prossimità induttivo	140,17		1
136183	E57SBL30T111SD	Interruttore di prossimità induttivo	140,17		1
135662	E58-18DP100-DDP	Interruttore di prossimità ottico	786,72		1
135663	E58-18DP100-DLP	Interruttore di prossimità ottico	786,72		1
135664	E58-18DP100-HD	Interruttore di prossimità ottico	712,95		1
135665	E58-18DP100-HDP	Interruttore di prossimità ottico	741,21		1
135666	E58-18DP100-HL	Interruttore di prossimità ottico	712,95		1
135667	E58-18DP100-HLP	Interruttore di prossimità ottico	741,21		1
135668	E58-18DP50-DDP	Interruttore di prossimità ottico	823,05		1
135669	E58-18DP50-DLP	Interruttore di prossimità ottico	823,05		1
135670	E58-18DP50-HD	Interruttore di prossimità ottico	712,95		1
135671	E58-18DP50-HDP	Interruttore di prossimità ottico	741,21		1
135672	E58-18DP50-HL	Interruttore di prossimità ottico	712,95		1
135673	E58-18DP50-HLP	Interruttore di prossimità ottico	741,21		1
135674	E58-30DP150-DDP	Interruttore di prossimità ottico	879,98		1
135675	E58-30DP150-DLP	Interruttore di prossimità ottico	879,98		1
135676	E58-30DP150-HD	Interruttore di prossimità ottico	824,94		1
135677	E58-30DP150-HDP	Interruttore di prossimità ottico	824,94		1
135678	E58-30DP150-HL	Interruttore di prossimità ottico	824,94		1
135679	E58-30DP150-HLP	Interruttore di prossimità ottico	824,94		1
135680	E58-30DPS280-HD	Interruttore di prossimità ottico	865,48		1
135681	E58-30DPS280-HDP	Interruttore di prossimità ottico	873,11		1
135682	E58-30DPS280-HL	Interruttore di prossimità ottico	865,48		1
135683	E58-30DPS280-HLP	Interruttore di prossimità ottico	873,11		1
135684	E58-30RP10-HD	Interruttore di prossimità ottico	824,94		1
135685	E58-30RP10-HDP	Interruttore di prossimità ottico	824,94		1
135686	E58-30RP10-HL	Interruttore di prossimità ottico	824,94		1
135687	E58-30RP10-HLP	Interruttore di prossimità ottico	824,94		1
135688	E58-30RS18-HD	Interruttore di prossimità ottico	824,94		1
135689	E58-30RS18-HDP	Interruttore di prossimità ottico	824,94		1
135690	E58-30RS18-HL	Interruttore di prossimità ottico	824,94		1
135691	E58-30RS18-HLP	Interruttore di prossimità ottico	824,94		1
135692	E58-30TD250-HD	Interruttore di prossimità ottico	824,94		1
135693	E58-30TD250-HDP	Interruttore di prossimità ottico	824,94		1
135694	E58-30TD250-HL	Interruttore di prossimità ottico	824,94		1
135695	E58-30TD250-HLP	Interruttore di prossimità ottico	824,94		1
135696	E58-30TS250-HA	Interruttore di prossimità ottico	777,55		1
135697	E58-30TS250-HAP	Interruttore di prossimità ottico	777,55		1
136205	E59-M12A105C02-D1	Interruttore di prossimità induttivo	261,22		1
136206	E59-M12A105C02-D2	Interruttore di prossimità induttivo	261,22		1
136207	E59-M12A105D01-D1	Interruttore di prossimità induttivo	243,38		1
136208	E59-M12A105D01-D2	Interruttore di prossimità induttivo	243,38		1
136209	E59-M12C110C02-D1	Interruttore di prossimità induttivo	250,00		1
136210	E59-M12C110C02-D2	Interruttore di prossimità induttivo	250,00		1
136211	E59-M12C110D01-D1	Interruttore di prossimità induttivo	232,17		1
136212	E59-M12C110D01-D2	Interruttore di prossimità induttivo	232,17		1
136213	E59-M18A108C02-D1	Interruttore di prossimità induttivo	253,07		1
136214	E59-M18A108C02-D2	Interruttore di prossimità induttivo	253,07		1
136215	E59-M18A108D01-D1	Interruttore di prossimità induttivo	250,26		1
136216	E59-M18A108D01-D2	Interruttore di prossimità induttivo	250,26		1
136217	E59-M18C116C02-D1	Interruttore di prossimità induttivo	279,33		1
136218	E59-M18C116C02-D2	Interruttore di prossimità induttivo	279,33		1
136219	E59-M18C116D01-D1	Interruttore di prossimità induttivo	276,50		1
136220	E59-M18C116D01-D2	Interruttore di prossimità induttivo	276,50		1
136221	E59-M30A115C02-D1	Interruttore di prossimità induttivo	287,98		1
136222	E59-M30A115C02-D2	Interruttore di prossimità induttivo	287,98		1
136223	E59-M30A115D01-D1	Interruttore di prossimità induttivo	284,42		1
136224	E59-M30A115D01-D2	Interruttore di prossimità induttivo	284,42		1
136225	E59-M30C129C02-D1	Interruttore di prossimità induttivo	253,57		1
136226	E59-M30C129C02-D2	Interruttore di prossimità induttivo	253,57		1
136227	E59-M30C129D01-D1	Interruttore di prossimità induttivo	250,00		1
136228	E59-M30C129D01-D2	Interruttore di prossimità induttivo	250,00		1
136229	E59RP1	Cavo programmazione I-PROX RS232	637,13		1
136230	E59SW1	Software programmazione I-PROX	25,22		1
135702	E65-SMPP050-HD	Interruttore di prossimità ottico	176,15		1
135703	E65-SMPP050-HDD	Interruttore di prossimità ottico	144,95		1
135704	E65-SMPP050-HL	Interruttore di prossimità ottico	176,15		1
135705	E65-SMPP050-HLD	Interruttore di prossimità ottico	144,95		1
135710	E65-SMPP100-HD	Interruttore di prossimità ottico	176,15		1
135711	E65-SMPP100-HDD	Interruttore di prossimità ottico	144,95		1
135712	E65-SMPP100-HL	Interruttore di prossimità ottico	176,15		1
135713	E65-SMPP100-HLD	Interruttore di prossimità ottico	144,95		1
135718	E65-SMPR3-HD	Interruttore di prossimità ottico	157,05		1
135719	E65-SMPR3-HDD	Interruttore di prossimità ottico	157,05		1
135720	E65-SMPR3-HL	Interruttore di prossimità ottico	157,05		1
135721	E65-SMPR3-HLD	Interruttore di prossimità ottico	157,05		1
135726	E65-SMSD200-HD	Interruttore di prossimità ottico	176,15		1
135727	E65-SMSD200-HDD	Interruttore di prossimità ottico	144,95		1
135728	E65-SMSD200-HL	Interruttore di prossimità ottico	176,15		1
135729	E65-SMSD200-HLD	Interruttore di prossimità ottico	144,95		1
135730	E65-SMTD15-HD	Interruttore di prossimità ottico	157,05		1
135731	E65-SMTD15-HDD	Interruttore di prossimità ottico	131,24		1
135732	E65-SMTD15-HL	Interruttore di prossimità ottico	157,05		1
135733	E65-SMTD15-HLD	Interruttore di prossimità ottico	131,24		1
135734	E65-SMTS15-HA	Interruttore di prossimità ottico	163,42		1
135735	E65-SMTS15-HAD	Interruttore di prossimità ottico	131,24		1
282003	LSC-Q20M-F5-LD	Interruttore di prossimità capacitivo	97,61		1
282004	LSC-Q40P-F20-CD	Interruttore di prossimità capacitivo	228,49		1
282005	LSC-R12M-F4-LD	Interruttore di prossimità capacitivo	185,65		1
282006	LSC-R18M-F5-LD	Interruttore di prossimità capacitivo	130,89		1
282007	LSC-R30M-F10-LD	Interruttore di prossimità capacitivo	134,48		1
281997	LSI-Q40P-F20-CA	Interruttore di prossimità induttivo	138,10		1
281998	LSI-Q40P-F20-CD	Interruttore di prossimità induttivo	107,00		1
281999	LSI-Q40P-F20-PD	Interruttore di prossimità induttivo	104,26		1
282001	LSI-Q40P-N35-PD	Interruttore di prossimità induttivo	69,89		1
282000	LSI-Q40P-NF35-CA	Interruttore di prossimità induttivo	136,73		1
282002	LSI-Q40P-NF40-CD	Interruttore di prossimità induttivo	104,86		1
281904	LSI-R12M-F2-LD	Interruttore di prossimità induttivo	63,33		1
281905	LSI-R12M-F2-PD	Interruttore di prossimità induttivo	63,33		1
281906	LSI-R12M-NF4-PD	Interruttore di prossimità induttivo	64,82		1
281907	LSI-R12P-F2-LA	Interruttore di prossimità induttivo	128,04		1
281908	LSI-R12P-F2-LD	Interruttore di prossimità induttivo	128,04		1
281909	LSI-R12P-NF4-LD	Interruttore di prossimità induttivo	296,91		1
281950	LSI-R18M-F5-LD	Interruttore di prossimità induttivo	68,57		1
281951	LSI-R18M-F5-PD	Interruttore di prossimità induttivo	72,47		1
281952	LSI-R18M-NF8-PD	Interruttore di prossimità induttivo	74,60		1
281953	LSI-R18P-F5-LA	Interruttore di prossimità induttivo	315,09		1
281954	LSI-R18P-F5-LD	Interruttore di prossimità induttivo	87,79		1
281955	LSI-R18P-NF8-LD	Interruttore di prossimità induttivo	325,44		1
281956	LSI-R30M-F10-LD	Interruttore di prossimità induttivo	142,82		1
281957	LSI-R30M-F10-PD	Interruttore di prossimità induttivo	142,82		1

Codice	Tipo	Descrizione	Prezzo €	Note	Conf. [pezzi]
281958	LSI-R30M-NF15-PD	Interruttore di prossimità induttivo	142,82		1
281959	LSI-R30P-F10-LA	Interruttore di prossimità induttivo	332,33		1
281960	LSI-R30P-F10-LD	Interruttore di prossimità induttivo	356,84		1
281961	LSI-R30P-NF15-LD	Interruttore di prossimità induttivo	368,24		1
281962	LSI-R8S-F1-LD	Interruttore di prossimità induttivo	89,59		1
281963	LSI-R8S-F1-PD	Interruttore di prossimità induttivo	101,98		1
281964	LSI-R8S-NF3-PD	Interruttore di prossimità induttivo	99,97		1
281985	LSO-R18P-B2000-LD	Interruttore di prossimità ottico	72,84		1
281986	LSO-R18P-B2000-PD	Interruttore di prossimità ottico	71,96		1
281987	LSO-R18P-S300-LD	Interruttore di prossimità ottico	171,39		1
281988	LSO-R18P-S300-PD	Interruttore di prossimità ottico	171,39		1
281989	LSO-R18S-B2000-LD	Interruttore di prossimità ottico	214,21		1
281990	LSO-R18S-B2000-PD	Interruttore di prossimità ottico	104,77		1
281991	LSO-R18S-S300-LD	Interruttore di prossimità ottico	110,30		1
281992	LSO-R18S-S300-PD	Interruttore di prossimità ottico	228,49		1
281993	LSO-R30P-B6000-LD	Interruttore di prossimità ottico	285,62		1
281994	LSO-R30P-B6000-PD	Interruttore di prossimità ottico	285,62		1
281995	LSO-R30P-S400-LD	Interruttore di prossimità ottico	321,34		1
281996	LSO-R30P-S400-PD	Interruttore di prossimità ottico	321,34		1
281983	LSO-XR40	Riflettore	14,72		1
281984	LSO-XR75	Riflettore	15,93		1
Interruttori a galleggiante - Pressostati					
88594	SW	Interruttore a galleggiante	140,73		1
88527	MCS11	Pressostato	146,17		1
58692	MCS11-G	Pressostato	167,97		1
87793	MCS11-SOND910-G	Pressostato	192,48		1
95646	MCS11-SONDOD	Pressostato	160,69		1
98019	MCS22	Pressostato	151,62		1
58691	MCS22-G	Pressostato	186,07		1
87794	MCS22-SOND910-G	Pressostato	200,66		1
17338	MCS22-SONDOD	Pressostato	170,69		1
19711	MCS4	Pressostato	140,73		1
58693	MCS4-G	Pressostato	167,97		1
87792	MCS4-SOND910-G	Pressostato	186,11		1
26830	MCS4-SONDOD	Pressostato	154,36		1
29203	MCSN11	Pressostato	144,37		1
33949	MCSN11-V	Pressostato	180,66		1
38695	MCSN16	Pressostato	167,97		1
43441	MCSN16-V	Pressostato	203,38		1
48187	MCSN22	Pressostato	178,87		1
52933	MCSN22-V	Pressostato	212,48		1
57679	MCSN4	Pressostato	118,02		1
62425	MCSN4-V	Pressostato	149,82		1

9. TRASFORMATORI

Composizione del sistema



- 1 Trasformatori di comando
Trasformatori di sicurezza
Trasformatori d'isolamento
- 2 Trasformatori d'adattamento
Autotrasformatori
- 3 Trasformatori per l'impiego
in locali ad uso medico
- 4 Trasformatori
multiavvolgimento UTI
- 5 Prese aggiuntive
- 6 Schermatura
- 7 Esecuzione speciale con maggiore
resistenza agli agenti atmosferici
- 8 Custodia in materiale isolante CI,
grado di protezione IP55 e IP65
- 9 Custodia in lamiera d'acciaio,
grado di protezione IP23

Codice	Tipo	Descrizione	Prezzo €	Note	Conf. [pezzi]
TRASFORMATORI					
Trasformatori monofase					
29968	STIO,06(230/230)	Trasf. monofase 60VA (230/230)	88,14		1
29977	STIO,06(230/24)	Trasf. monofase 60VA (230/24)	88,14		1
29975	STIO,06(400/230)	Trasf. monofase 60VA (400/230)	88,14		1
29971	STIO,06(400/24)	Trasf. monofase 60VA (400/24)	88,14		1
29976	STIO,1(230/230)	Trasf. monofase 100VA (230/230)	99,87		1
46629	STIO,1(230/24)	Trasf. monofase 100VA (230/24)	99,87		1
46630	STIO,1(400/230)	Trasf. monofase 100VA (400/230)	99,87		1
46631	STIO,1(400/24)	Trasf. monofase 100VA (400/24)	99,87		1
35247	STIO,16(230/230)	Trasf. monofase 160VA (230/230)	120,21		1
46632	STIO,16(230/24)	Trasf. monofase 160VA (230/24)	120,21		1
46633	STIO,16(400/230)	Trasf. monofase 160VA (400/230)	120,21		1
46634	STIO,16(400/24)	Trasf. monofase 160VA (400/24)	120,21		1
35248	STIO,2(230/230)	Trasf. monofase 200VA (230/230)	135,75		1
46635	STIO,2(230/24)	Trasf. monofase 200VA (230/24)	135,75		1
46636	STIO,2(400/230)	Trasf. monofase 200VA (400/230)	135,75		1
46637	STIO,2(400/24)	Trasf. monofase 200VA (400/24)	135,75		1
36400	STIO,25(230/230)	Trasf. monofase 20VA (230/230)	154,16		1
35262	STIO,25(230/24)	Trasf. monofase 20VA (230/24)	154,16		1
46638	STIO,25(400/230)	Trasf. monofase 20VA (400/230)	154,16		1
35249	STIO,25(400/24)	Trasf. monofase 20VA (400/24)	154,16		1
40641	STIO,315(230/230)	Trasf. monofase 315VA (230/230)	166,77		1
36392	STIO,315(230/24)	Trasf. monofase 315VA (230/24)	166,77		1
46639	STIO,315(400/230)	Trasf. monofase 315VA (400/230)	166,77		1
35250	STIO,315(400/24)	Trasf. monofase 315VA (400/24)	166,77		1
40642	STIO,4(230/230)	Trasf. monofase 400VA (230/230)	172,58		1
36393	STIO,4(230/24)	Trasf. monofase 400VA (230/24)	172,58		1
46640	STIO,4(400/230)	Trasf. monofase 400VA (400/230)	172,58		1
35251	STIO,4(400/24)	Trasf. monofase 400VA (400/24)	172,58		1
40643	STIO,5(230/230)	Trasf. monofase 500VA (230/230)	191,97		1
36394	STIO,5(230/24)	Trasf. monofase 500VA (230/24)	191,97		1
46641	STIO,5(400/230)	Trasf. monofase 500VA (400/230)	191,97		1
35252	STIO,5(400/24)	Trasf. monofase 500VA (400/24)	191,97		1
40644	STIO,63(230/230)	Trasf. monofase 630VA (230/230)	239,49		1
36395	STIO,63(230/24)	Trasf. monofase 630VA (230/24)	239,49		1
46883	STIO,63(400/230)	Trasf. monofase 630VA (400/230)	239,49		1
35253	STIO,63(400/24)	Trasf. monofase 630VA (400/24)	239,49		1
26641	STIO,8(230/230)	Trasf. monofase 800VA (230/230)	267,62		1
36396	STIO,8(230/24)	Trasf. monofase 800VA (230/24)	267,62		1
46889	STIO,8(400/230)	Trasf. monofase 800VA (400/230)	267,62		1
35254	STIO,8(400/24)	Trasf. monofase 800VA (400/24)	267,62		1
26642	STI1,0(230/230)	Trasf. monofase 1000VA (230/230)	293,77		1
36397	STI1,0(230/24)	Trasf. monofase 1000VA (230/24)	293,77		1
46895	STI1,0(400/230)	Trasf. monofase 1000VA (400/230)	293,77		1
35255	STI1,0(400/24)	Trasf. monofase 1000VA (400/24)	293,77		1
35256	STI1,3(230/230)	Trasf. monofase 1300VA (230/230)	382,00		1
46918	STI1,3(400/230)	Trasf. monofase 1300VA (400/230)	382,00		1
35257	STI1,6(230/230)	Trasf. monofase 1600VA (230/230)	507,08		1
46952	STI1,6(400/230)	Trasf. monofase 1600VA (400/230)	507,08		1
36398	STI2,0(230/230)	Trasf. monofase 2000VA (230/230)	602,09		1
35258	STI2,0(400/230)	Trasf. monofase 2000VA (400/230)	602,09		1
36399	STI2,5(230/230)	Trasf. monofase 2500VA (230/230)	675,79		1
35259	STI2,5(400/230)	Trasf. monofase 2500VA (400/230)	675,79		1
35260	STI3,0(400/230)	Trasf. monofase 3000VA (400/230)	974,38		1
35261	STI4,0(400/230)	Trasf. monofase 4000VA (400/230)	1190,62		1
204938	STNO,06(***)	Trasf. monofase 60VA (***)	78,10		1
204934	STNO,06(230/230)	Trasf. monofase 60VA (230/230)	58,38		1
204935	STNO,06(230/24)	Trasf. monofase 60VA (230/24)	58,38		1
204936	STNO,06(400/230)	Trasf. monofase 60VA (400/230)	58,38		1
204937	STNO,06(400/24)	Trasf. monofase 60VA (400/24)	58,38		1
204939	STNO,1(***)	Trasf. monofase 100VA (***)	94,71		1
204940	STNO,1(230/230)	Trasf. monofase 100VA (230/230)	68,66		1
204941	STNO,1(230/24)	Trasf. monofase 100VA (230/24)	68,66		1
204942	STNO,1(400/230)	Trasf. monofase 100VA (400/230)	68,66		1
204943	STNO,1(400/24)	Trasf. monofase 100VA (400/24)	68,66		1
204944	STNO,16(***)	Trasf. monofase 160VA (***)	104,17		1
204945	STNO,16(230/230)	Trasf. monofase 160VA (230/230)	75,91		1
204947	STNO,16(230/24)	Trasf. monofase 160VA (230/24)	75,91		1
204948	STNO,16(400/230)	Trasf. monofase 160VA (400/230)	75,91		1
204949	STNO,16(400/24)	Trasf. monofase 160VA (400/24)	75,91		1
204950	STNO,2(***)	Trasf. monofase 200VA (***)	113,66		1
204951	STNO,2(230/230)	Trasf. monofase 200VA (230/230)	82,47		1
204976	STNO,2(230/24)	Trasf. monofase 200VA (230/24)	82,47		1
204977	STNO,2(400/230)	Trasf. monofase 200VA (400/230)	82,47		1
204978	STNO,2(400/24)	Trasf. monofase 200VA (400/24)	82,47		1
204979	STNO,25(***)	Trasf. monofase 250VA (***)	128,15		1
221508	STNO,25(230/24)	Trasf. monofase 250VA (230/24)	118,12		1
204980	STNO,25(400/230)	Trasf. monofase 250VA (400/230)	92,38		1
221509	STNO,25(400/24)	Trasf. monofase 250VA (400/24)	118,12		1
204981	STNO,315(***)	Trasf. monofase 315VA (***)	135,93		1
221510	STNO,315(230/24)	Trasf. monofase 315VA (230/24)	125,92		1
204982	STNO,315(400/230)	Trasf. monofase 315VA (400/230)	102,94		1
221511	STNO,315(400/24)	Trasf. monofase 315VA (400/24)	125,92		1
204983	STNO,4(***)	Trasf. monofase 400VA (***)	166,03		1
221513	STNO,4(230/24)	Trasf. monofase 400VA (230/24)	151,54		1
204984	STNO,4(400/230)	Trasf. monofase 400VA (400/230)	123,69		1
221514	STNO,4(400/24)	Trasf. monofase 400VA (400/24)	151,54		1
204985	STNO,5(***)	Trasf. monofase 500VA (***)	176,05		1
221515	STNO,5(230/24)	Trasf. monofase 500VA (230/24)	162,66		1
204986	STNO,5(400/230)	Trasf. monofase 500VA (400/230)	139,27		1
221516	STNO,5(400/24)	Trasf. monofase 500VA (400/24)	162,66		1
204987	STNO,63(***)	Trasf. monofase 630VA (***)	190,56		1
221517	STNO,63(230/24)	Trasf. monofase 630VA (230/24)	181,60		1
204988	STNO,63(400/230)	Trasf. monofase 630VA (400/230)	158,21		1
221518	STNO,63(400/24)	Trasf. monofase 630VA (400/24)	181,60		1
204989	STNO,8(***)	Trasf. monofase 800VA (***)	221,71		1
221519	STNO,8(230/24)	Trasf. monofase 800VA (230/24)	210,58		1
204990	STNO,8(400/230)	Trasf. monofase 800VA (400/230)	188,32		1
221520	STNO,8(400/24)	Trasf. monofase 800VA (400/24)	210,58		1
204991	STN1,0(***)	Trasf. monofase 1000VA (***)	244,02		1
221521	STN1,0(230/24)	Trasf. monofase 1000VA (230/24)	231,80		1
204992	STN1,0(400/230)	Trasf. monofase 1000VA (400/230)	215,06		1
221522	STN1,0(400/24)	Trasf. monofase 1000VA (400/24)	231,80		1
204993	STN1,3(***)	Trasf. monofase 1300VA (***)	298,58		1
221523	STN1,3(400/230)	Trasf. monofase 1300VA (400/230)	283,00		1
204994	STN1,6(***)	Trasf. monofase 1600VA (***)	344,33		1
221524	STN1,6(400/230)	Trasf. monofase 1600VA (400/230)	326,49		1
204995	STN2,0(***)	Trasf. monofase 2000VA (***)	411,16		1
221525	STN2,0(400/230)	Trasf. monofase 2000VA (400/230)	391,11		1
204996	STN2,5(***)	Trasf. monofase 2500VA (***)	629,55		1

Codice	Tipo	Descrizione	Prezzo €	Note	Conf. [pezzi]
221526	STN2,5(400/230)	Trasf. monofase 2500VA (400/230)	617,27		1
204997	STN3,0(*/*)	Trasf. monofase 3000VA (*/*)	756,59		1
221527	STN3,0(400/230)	Trasf. monofase 3000VA (400/230)	741,01		1
204998	STN4,0(*/*)	Trasf. monofase 4000VA (*/*)	872,45		1
221528	STN4,0(400/230)	Trasf. monofase 4000VA (400/230)	855,73		1
914761	STZ0,06(*/*)	Trasf. monofase 60VA (*/*)	101,81		1
914762	STZ0,1(*/*)	Trasf. monofase 100VA (*/*)	114,43		1
914763	STZ0,16(*/*)	Trasf. monofase 160VA (*/*)	140,58		1
914764	STZ0,2(*/*)	Trasf. monofase 200VA (*/*)	157,09		1
914765	STZ0,25(*/*)	Trasf. monofase 250VA (*/*)	171,57		1
914766	STZ0,315(*/*)	Trasf. monofase 315VA (*/*)	185,17		1
914767	STZ0,4(*/*)	Trasf. monofase 400VA (*/*)	193,91		1
914768	STZ0,5(*/*)	Trasf. monofase 500VA (*/*)	217,17		1
914769	STZ0,63(*/*)	Trasf. monofase 630VA (*/*)	265,66		1
914770	STZ0,8(*/*)	Trasf. monofase 800VA (*/*)	297,66		1
914771	STZ1,0(*/*)	Trasf. monofase 1000VA (*/*)	328,66		1
914772	STZ1,3(*/*)	Trasf. monofase 1300VA (*/*)	423,70		1
914773	STZ1,6(*/*)	Trasf. monofase 1600VA (*/*)	573,01		1
201064	STZ13,3(*/*)	Trasf. monofase 13300VA (*/*)	2666,26		1
914774	STZ2,0(*/*)	Trasf. monofase 2000VA (*/*)	668,99		1
914775	STZ2,5(*/*)	Trasf. monofase 2500VA (*/*)	736,85		1
914776	STZ3,0(*/*)	Trasf. monofase 3000VA (*/*)	1060,68		1
914777	STZ4,0(*/*)	Trasf. monofase 4000VA (*/*)	1318,57		1
201060	STZ5,3(*/*)	Trasf. monofase 5300VA (*/*)	1572,61		1
201062	STZ8,3(*/*)	Trasf. monofase 8300VA (*/*)	2071,94		1
Trasformatori trifase					
914799	DTZ0,1(*/*)*	Trasf. trifase 100VA (*/*)*	278,55		1
914800	DTZ0,16(*/*)*	Trasf. trifase 160VA (*/*)*	305,33		1
914801	DTZ0,25(*/*)*	Trasf. trifase 250VA (*/*)*	338,72		1
914802	DTZ0,4(*/*)*	Trasf. trifase 400VA (*/*)*	396,68		1
914803	DTZ0,5(*/*)*	Trasf. trifase 500VA (*/*)*	425,68		1
914804	DTZ0,63(*/*)*	Trasf. trifase 630VA (*/*)*	473,54		1
914805	DTZ1,0(*/*)*	Trasf. trifase 1000VA (*/*)*	589,43		1
914806	DTZ1,6(*/*)*	Trasf. trifase 1600VA (*/*)*	728,73		1
914812	DTZ10(*/*)*	Trasf. trifase 10000VA (*/*)*	2938,28		1
914813	DTZ125(*/*)*	Trasf. trifase 12500VA (*/*)*	3277,03		1
914814	DTZ16(*/*)*	Trasf. trifase 16000VA (*/*)*	3956,74		1
914807	DTZ2,0(*/*)*	Trasf. trifase 2000VA (*/*)*	825,66		1
914808	DTZ2,5(*/*)*	Trasf. trifase 2500VA (*/*)*	961,57		1
914815	DTZ20(*/*)*	Trasf. trifase 20000VA (*/*)*	4830,28		1
914816	DTZ25(*/*)*	Trasf. trifase 25000VA (*/*)*	5837,59		1
914809	DTZ4,0(*/*)*	Trasf. trifase 4000VA (*/*)*	1303,68		1
914810	DTZ6,3(*/*)*	Trasf. trifase 6300VA (*/*)*	1887,51		1
914811	DTZ8,0(*/*)*	Trasf. trifase 8000VA (*/*)*	2317,66		1
Accessori per trasformatori monofase e trifase					
930200	+DZA16P(*)	Presa aggiuntiva lato primario per trasf. trifase	23,28		1
200406	+DZA16S(*)	Presa aggiuntiva lato secondario per trasf. trifase	23,28		1
931897	+ZA16P(*)	Presa aggiuntiva lato primario per trasf. monofase	7,72		1
931895	+ZA16S(*)	Presa aggiuntiva lato secondario per trasf. monofase	7,72		1
269516	AING4	Trasf. d'isolamento con sec. a 3 tensioni	335,37		1
269517	AING8	Trasf. d'isolamento con sec. a 3 tensioni	383,92		1

10. CUSTODIE IN MATERIALE ISOLANTE CI

Composizione del sistema

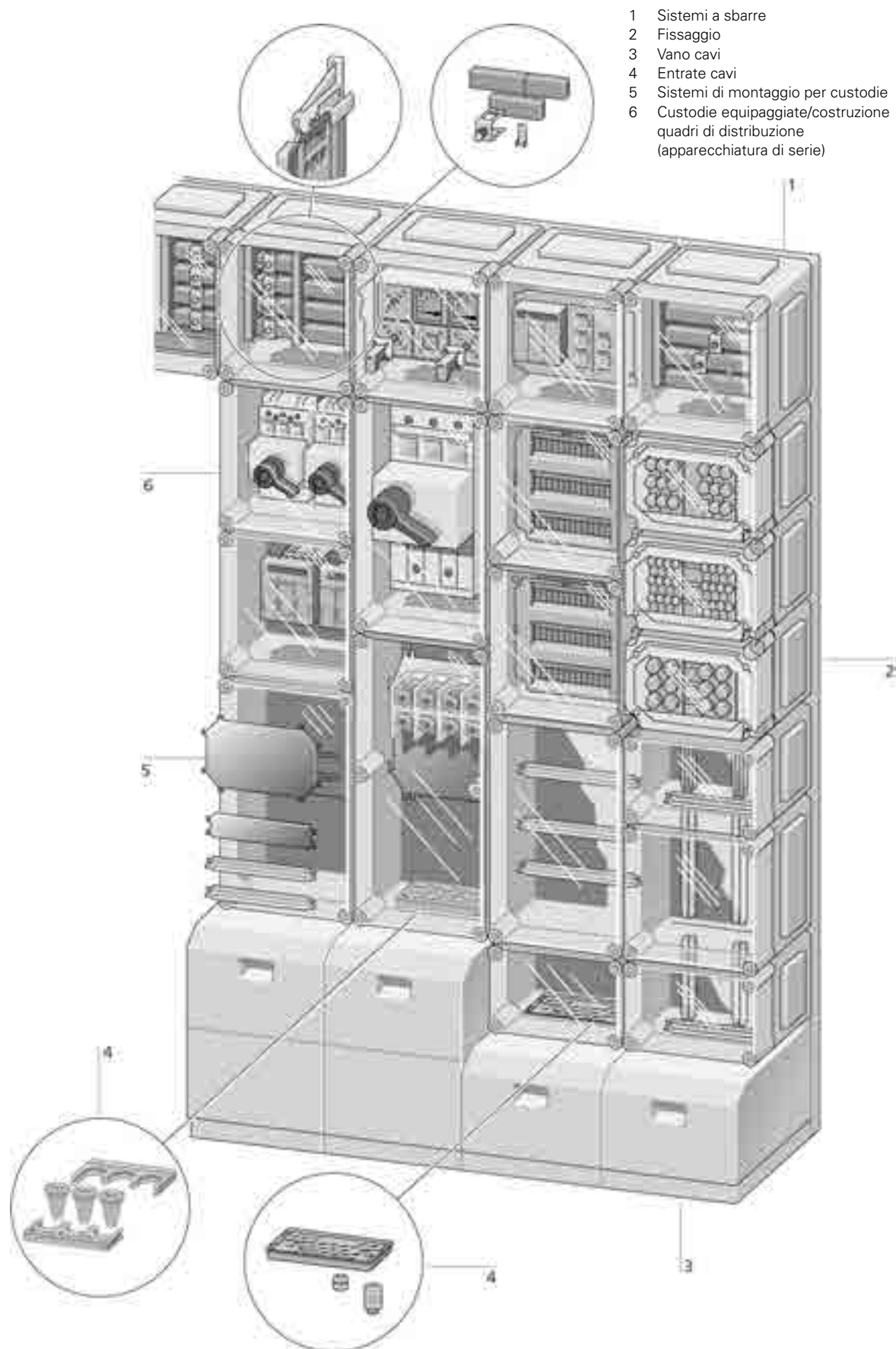

Codice	Typo	Descrizione	Prezzo €	Note	Conf. [pezzi]
CUSTODIE COMPATTE CI-K					
Custodie compatte complete					
206881	CI-K1-95-TS	Custodia 80L x 120H x95P con guida DIN	30,80		1
105853	CI-K1H-95-TS	Custodia 80L x 120H x95P con guida DIN	30,80		1
211107	CI-K2-80-A	Custodia 100L x 160H x80P con guida DIN e finestra modulare	42,30		1
229309	CI-K2H-80-A	Custodia 100L x 160H x80P con guida DIN e finestra modulare	43,80		1
211108	CI-K2-80-K	Custodia 100L x 160H x80P con guida DIN, finestra modulare e cop.trasp.	42,30		1
229310	CI-K2H-80-K	Custodia 100L x 160H x80P con guida DIN, finestra modulare e cop.trasp.	43,80		1
206882	CI-K2-100-TS	Custodia 100L x 160H x100P con guida DIN	37,50		1
229304	CI-K2H-100-TS	Custodia 100L x 160H x100P con guida DIN	37,50		1
206893	CI-K2-100-M	Custodia 100L x 160H x100P con piastra per apparecchi	38,20		1
229306	CI-K2H-100-M	Custodia 100L x 160H x100P con piastra per apparecchi	38,20		1
206883	CI-K2-145-TS	Custodia 100L x 160H x145P con guida DIN	42,30		1
229305	CI-K2H-145-TS	Custodia 100L x 160H x145P con guida DIN	43,60		1
206894	CI-K2-145-M	Custodia 100L x 160H x145P con piastra per apparecchi	45,20		1
229307	CI-K2H-145-M	Custodia 100L x 160H x145P con piastra per apparecchi	45,20		1
207632	CI-K2-145-AD	Custodia 100L x 160H x145P con piastra per DILE+ZE	45,20		1
229308	CI-K2H-145-AD	Custodia 100L x 160H x145P con piastra per DILE+ZE	45,60		1
206884	CI-K3-125-TS	Custodia 120L x 200H x125P con guida DIN	54,50		1
206895	CI-K3-125-M	Custodia 120L x 200H x125P con piastra per apparecchi	55,70		1
206885	CI-K3-160-TS	Custodia 120L x 200H x160P con guida DIN	56,70		1
206896	CI-K3-160-M	Custodia 120L x 200H x160P con piastra per apparecchi	58,20		1
206886	CI-K4-125-TS	Custodia 160L x 240H x125P con guida DIN	70,70		1
206897	CI-K4-125-M	Custodia 160L x 240H x125P con piastra per apparecchi	73,70		1
206890	CI-K4-160-TS	Custodia 160L x 240H x160P con guida DIN	81,80		1
206898	CI-K4-160-M	Custodia 160L x 240H x160P con piastra per apparecchi	84,50		1
206891	CI-K5-125-TS	Custodia 200L x 280H x125P con guida DIN	95,80		1
206899	CI-K5-125-M	Custodia 200L x 280H x125P con piastra per apparecchi	101,30		1
206892	CI-K5-160-TS	Custodia 200L x 280H x160P con guida DIN	108,70		1
206900	CI-K5-160-M	Custodia 200L x 280H x160P con piastra per apparecchi	116,10		1
24315	CI-B	Custodia 87L x 149H x 128P cop.trasparente x contattore	56,00		1
31434	CI-C	Custodia 110L x 165H x 128P cop.trasparente x portafusibile	46,80		1
38553	CI-D	Custodia 110L x 222H x 128P cop.trasparente x portafusibile, contattore	50,60		1
Custodie compatte complete x Nordamerica					
231220	CI-K2X-100-TS-NA	Custodia 100L x 160H x100P con guida DIN UL/CSA	37,50		1
231228	CI-K2X-100-M-NA	Custodia 100L x 160H x100P con piastra per apparecchi UL/CSA	38,20		1
231221	CI-K2X-145-TS-NA	Custodia 100L x 160H x145P con guida DIN UL/CSA	42,30		1
231229	CI-K2X-145-M-NA	Custodia 100L x 160H x145P con piastra per apparecchi UL/CSA	43,50		1
231222	CI-K3X-125-TS-NA	Custodia 120L x 200H x125P con guida DIN UL/CSA	54,50		1
231230	CI-K3X-125-M-NA	Custodia 120L x 200H x125P con piastra per apparecchi UL/CSA	55,70		1
231223	CI-K3X-160-TS-NA	Custodia 120L x 200H x160P con guida DIN UL/CSA	56,70		1
231231	CI-K3X-160-M-NA	Custodia 120L x 200H x160P con piastra per apparecchi UL/CSA	58,20		1
231224	CI-K4X-125-TS-NA	Custodia 160L x 240H x125P con guida DIN UL/CSA	70,70		1
231232	CI-K4X-125-M-NA	Custodia 160L x 240H x125P con piastra per apparecchi UL/CSA	73,70		1
231225	CI-K4X-160-TS-NA	Custodia 160L x 240H x160P con guida DIN UL/CSA	81,80		1
231233	CI-K4X-160-M-NA	Custodia 160L x 240H x160P con piastra per apparecchi UL/CSA	84,50		1
231226	CI-K5X-125-TS-NA	Custodia 200L x 280H x125P con guida DIN UL/CSA	95,80		1
231234	CI-K5X-125-M-NA	Custodia 200L x 280H x125P con piastra per apparecchi UL/CSA	101,30		1
231227	CI-K5X-160-TS-NA	Custodia 200L x 280H x160P con guida DIN UL/CSA	108,70		1
231236	CI-K5X-160-M-NA	Custodia 200L x 280H x160P con piastra per apparecchi UL/CSA	116,10		1
Accessori					
206906	M-CI-K2	Piastra di montaggio x CI-K2	7,60		10
206907	M-CI-K3	Piastra di montaggio x CI-K3	8,20		10
206908	M-CI-K4	Piastra di montaggio x CI-K4	11,70		10
206909	M-CI-K5	Piastra di montaggio x CI-K5	21,70		10
206901	TS-CI-K1	Guida DIN x CI-K1	3,50		10
206902	TS-CI-K2	Guida DIN x CI-K2	4,00		10
206903	TS-CI-K3	Guida DIN x CI-K3	4,20		10
206904	TS-CI-K4	Guida DIN x CI-K4	5,40		10
206905	TS-CI-K5	Guida DIN x CI-K4	8,10		10
2291	HS25-CI	Distanziale piastre e profilati di montaggio	2,80		25
2292	HS50-CI	Distanziale piastre e profilati di montaggio	4,10		25
2290	ADT125-110	Distanziale per piastre di montaggio	1,20		10
2289	ADT200-190	Distanziale per piastre di montaggio	1,20		10
206914	AB-CI-K4/5	Squadrette per fissaggio esterno	5,60		1
206918	TB-CI-K	Adattatore per montaggi CI-K su guida DIN	10,90		1
211258	VST1	Coprimoduli per CI-K2-80...	0,80		5
207451	K-CI-K1/2	Morsetto N, PE per CI-K1 CI-K2	2,80		20
206915	K-CI-K3	Morsetto N, PE per CI-K3	4,10		20
206916	K-CI-K4	Morsetto N, PE per CI-K4	5,40		20
218488	K-CI-K5	Morsetto N, PE per CI-K5	17,50		20
98573	K50/1	Morsetto singolo isolato 100A 10-35 mm2	14,60		10
CUSTODIE IN MATERIALE ISOLANTE CI					
Basi per custodie					
38793	U-CI23E	Base per custodia 23 pareti sfondabili	80,80		1
64896	U-CI43E	Base per custodia 43 pareti sfondabili	100,50		1
69642	U-CI44E	Base per custodia 44 pareti sfondabili	152,10		1
1893	U-CI45E	Base per custodia 45 pareti sfondabili	181,30		1
60282	U-CI23	Base per custodia 23 con 2 pareti aperte	74,60		1
65028	U-CI43	Base per custodia 43 con 2 pareti aperte	91,40		1
67269	U-CI44	Base per custodia 44 con 2 pareti aperte	144,60		1
1894	U-CI45	Base per custodia 45 con 2 pareti aperte	170,90		1
83880	U-CI48	Base per custodia 48 con 2 pareti aperte	253,50		1
57909	U-CI23X	Base per custodia 23 con pareti lisce	85,40		1
62655	U-CI43X	Base per custodia 43 con pareti lisce	109,00		1
67401	U-CI44X	Base per custodia 44 con pareti lisce	166,20		1
98470	U-CI45X	Base per custodia 45 con pareti lisce	189,70		1
110103	U-CI45-DR	Telaio intermedio aggiuntivo per U-CI45 per aumentare la profondità	209,70		1
Coperchi per custodie					
14830	D125-CI23	Coperchio trasp. per custodia 23 P=125mm	60,60		10
24322	D150-CI23	Coperchio trasp. per custodia 23 P=150mm	65,20		4
17203	D125-CI43	Coperchio trasp. per custodia 43 P=125mm	76,40		5
38560	D150-CI43	Coperchio trasp. per custodia 43 P=150mm	85,40		2
74155	D200-CI43	Coperchio trasp. per custodia 43 P=200mm	93,50		2
19576	D125-CI44	Coperchio trasp. per custodia 44 P=125mm	119,30		5
40933	D150-CI44	Coperchio trasp. per custodia 44 P=150mm	139,90		2
76528	D200-CI44	Coperchio trasp. per custodia 44 P=200mm	156,80		2
81274	D250-CI44	Coperchio trasp. per custodia 44 P=250mm	172,80		1
1895	D200-CI45	Coperchio trasp. per custodia 45 P=200mm	184,10		2
78901	D200-CI48	Coperchio trasp. per custodia 48 P=200mm	253,50		2
83647	D250-CI48	Coperchio trasp. per custodia 48 P=250mm	338,10		1
98471	D125-CI23-RAL7032	Coperchio RAL7032 per custodia 23 P=125mm	64,00		10
98472	D150-CI23-RAL7032	Coperchio RAL7032 per custodia 23 P=150mm	65,20		4
2843	D125-CI43-RAL7032	Coperchio RAL7032 per custodia 43 P=125mm	76,40		5
98473	D150-CI43-RAL7032	Coperchio RAL7032 per custodia 43 P=150mm	85,40		2
5216	D200-CI43-RAL7032	Coperchio RAL7032 per custodia 43 P=200mm	93,50		2
7589	D125-CI44-RAL7032	Coperchio RAL7032 per custodia 44 P=125mm	119,30		5

Codice	Tipo	Descrizione	Prezzo €	Note	Conf. [pezzi]
98474	D150-CI44-RAL7032	Coperchio RAL7032 per custodia 44 P=150mm	139,90		2
9962	D200-CI44-RAL7032	Coperchio RAL7032 per custodia 44 P=200mm	156,80		2
98475	D250-CI44-RAL7032	Coperchio RAL7032 per custodia 44 P=250mm	172,80		1
98476	D200-CI45-RAL7032	Coperchio RAL7032 per custodia 45 P=200mm	184,10		1
98477	D200-CI48-RAL7032	Coperchio RAL7032 per custodia 48 P=200mm	253,50		1
98478	D250-CI48-RAL7032	Coperchio RAL7032 per custodia 48 P=250mm	338,10		1
72476	D125-CI23/T	Coperchio con portina per custodia 23 P=125mm	123,00		10
74849	D150-CI23/T	Coperchio con portina per custodia 23 P=150mm	127,50		4
77222	D125-CI43/T	Coperchio con portina per custodia 43 P=125mm	224,90		2
79595	D150-CI43/T	Coperchio con portina per custodia 43 P=150mm	233,70		2
81968	D200-CI43/T	Coperchio con portina per custodia 43 P=200mm	241,80		2
84341	D125-CI44/T	Coperchio con portina per custodia 44 P=125mm	367,10		5
86714	D150-CI44/T	Coperchio con portina per custodia 44 P=150mm	387,90		2
89087	D200-CI44/T	Coperchio con portina per custodia 44 P=200mm	404,70		2
91460	D250-CI44/T	Coperchio con portina per custodia 44 P=250mm	420,70		1
Custodie complete					
19570	CI23E-125	Custodia 23 completa P=125mm con pareti sfondabili	141,30		1
90152	CI23E-125-RAL7032	Custodia 23 completa P=125mm con pareti sfondabili, coperchio RAL7032	141,30		1
10408	CI23X-125	Custodia 23 completa P=125mm con pareti lisce	145,90		1
98208	CI23-125	Custodia 23 completa P=125mm con 2 pareti aperte	135,10		1
69774	KST32-125	Custodia 23 completa P=125mm con 2 pareti aperte e flangia passacavo	211,80		1
21943	CI23E-150	Custodia 23 completa P=150mm con pareti sfondabili	145,90		1
90153	CI23E-150-RAL7032	Custodia 23 completa P=150mm con pareti sfondabili, coperchio RAL7032	145,90		1
15154	CI23X-150	Custodia 23 completa P=150mm con pareti lisce	150,50		1
12781	CI23-150	Custodia 23 completa P=150mm con 2 pareti aperte	139,80		1
72147	KST32-150	Custodia 23 completa P=150mm con 2 pareti aperte e flangia passacavo	216,40		1
76893	KST34-125	Custodia 34 completa P=125mm con 2 pareti aperte e flangia passacavo	154,40		1
74520	KST34-150	Custodia 34 completa P=150mm con 2 pareti aperte e flangia passacavo	253,40		1
79266	KST34-200	Custodia 34 completa P=200mm con 2 pareti aperte e flangia passacavo	261,60		1
93133	CI43E-125	Custodia 43 completa P=125mm con pareti sfondabili	176,90		1
90154	CI43E-125-RAL7032	Custodia 43 completa P=125mm con pareti sfondabili, coperchio RAL7032	176,90		1
19900	CI43X-125	Custodia 43 completa P=125mm con pareti lisce	185,40		1
17527	CI43-125	Custodia 43 completa P=125mm con 2 pareti aperte	167,90		1
81639	KST43-125	Custodia 43 completa P=125mm con 2 pareti aperte e flangia passacavo	266,10		1
95506	CI43E-150	Custodia 43 completa P=150mm con pareti sfondabili	185,80		1
90155	CI43E-150-RAL7032	Custodia 43 completa P=150mm con pareti sfondabili, coperchio RAL7032	185,80		1
24646	CI43X-150	Custodia 43 completa P=150mm con pareti lisce	194,30		1
22273	CI43-150	Custodia 43 completa P=150mm con 2 pareti aperte	176,80		1
84012	KST43-150	Custodia 43 completa P=150mm con 2 pareti aperte e flangia passacavo	268,00		1
97879	CI43E-200	Custodia 43 completa P=200mm con pareti sfondabili	193,80		1
90156	CI43E-200-RAL7032	Custodia 43 completa P=200mm con pareti sfondabili, coperchio RAL7032	193,80		1
29392	CI43X-200	Custodia 43 completa P=200mm con pareti lisce	202,40		1
27019	CI43-200	Custodia 43 completa P=200mm con 2 pareti aperte	184,90		1
86385	KST43-200	Custodia 43 completa P=200mm con 2 pareti aperte e flangia passacavo	283,00		1
31436	CI44E-125	Custodia 44 completa P=125mm con pareti sfondabili	271,40		1
90157	CI44E-125-RAL7032	Custodia 44 completa P=125mm con pareti sfondabili, coperchio RAL7032	271,40		1
31765	CI44X-125	Custodia 44 completa P=125mm con pareti lisce	285,40		1
12452	CI44-125	Custodia 44 completa P=125mm con 2 pareti aperte	263,80		1
88758	KST44-125	Custodia 44 completa P=125mm con 2 pareti aperte e flangia passacavo	362,00		1
33809	CI44E-150	Custodia 44 completa P=150mm con pareti sfondabili	292,10		1
90158	CI44E-150-RAL7032	Custodia 44 completa P=150mm con pareti sfondabili, Coperchio RAL7032	292,10		1
34138	CI44X-150	Custodia 44 completa P=150mm con pareti lisce	306,20		1
17198	CI44-150	Custodia 44 completa P=150mm con 2 pareti aperte	284,50		1
91131	KST44-150	Custodia 44 completa P=150mm con 2 pareti aperte e flangia passacavo	382,70		1
36182	CI44E-200	Custodia 44 completa P=200mm con pareti sfondabili	308,90		1
90159	CI44E-200-RAL7032	Custodia 44 completa P=200mm con pareti sfondabili, coperchio RAL7032	308,90		1
90147	CI44E-200-T	Custodia 44 completa P=200mm con pareti sfondabili, con portina	556,90		1
36511	CI44X-200	Custodia 44 completa P=200mm con pareti lisce	339,00		1
21944	CI44-200	Custodia 44 completa P=200mm con 2 pareti aperte	301,50		1
93504	KST44-200	Custodia 44 completa P=200mm con 2 pareti aperte e flangia passacavo	399,60		1
38555	CI44E-250	Custodia 44 completa P=250mm con pareti sfondabili	324,90		1
38884	CI44X-250	Custodia 44 completa P=250mm con pareti lisce	339,00		1
26690	CI44-250	Custodia 44 completa P=250mm con 2 pareti aperte	317,40		1
95877	KST44-250	Custodia 44 completa P=250mm con 2 pareti aperte e flangia passacavo	415,50		1
1891	CI45E-200	Custodia 45 completa P=250mm con pareti sfondabili	365,30		1
90160	CI45E-200-RAL7032	Custodia 45 completa P=250mm con pareti sfondabili, coperchio RAL7032	365,30		1
98469	CI45X-200	Custodia 45 completa P=250mm con pareti lisce	373,80		1
1896	CI45-200	Custodia 45 completa P=200mm con 2 pareti aperte	355,00		1
78896	CI48-200	Custodia 48 completa P=200mm con 2 pareti aperte	507,10		1
98250	KST48-200	Custodia 48 completa P=200mm con 2 pareti aperte e flangia passacavo	605,20		1
83642	CI48-250	Custodia 48 completa P=250mm con 2 pareti aperte	591,50		1
Custodie complete per apparecchi modulari					
29766	AE/I23E	Custodia 23 per apparecchi modulari, 9 UM	192,20		1
32139	AE/I23E/T	Custodia 23 per apparecchi modulari con portina, 9 UM	254,50		1
239	AE/I43E	Custodia 43 per apparecchi modulari, 27UM	264,70		1
2612	AE/I43E/T	Custodia 43 per apparecchi modulari con portina, 27 UM	413,10		1
4985	AE/I44E	Custodia 44 per apparecchi modulari, 45UM	387,40		1
61937	AE/I44E/T	Custodia 44 per apparecchi modulari con portina, 45 UM	635,30		1
36089	AV/I23-125	Custodia 23 per apparecchi modulari, 9 UM P=125mm 2 pareti aperte	167,60		1
43208	AV/I23-150	Custodia 23 per apparecchi modulari, 9 UM P=150mm 2 pareti aperte	172,20		1
47954	AV/I43-125	Custodia 43 per apparecchi modulari, 27 UM P=125mm 2 pareti aperte	221,70		1
45581	AV/I43-200	Custodia 43 per apparecchi modulari, 27 UM P=200mm 2 pareti aperte	238,70		1
59819	AV/I44-125	Custodia 44 per apparecchi modulari, 45 UM P=125mm 2 pareti aperte	345,90		1
62192	AV/I44-200	Custodia 44 per apparecchi modulari, 45 UM P=200mm 2 pareti aperte	383,50		1
Accessori di montaggio apparecchi					
19709	M3-CI23	Piastra di montaggio acciaio zincato per custodia 23	14,60		10
29201	M3-CI43	Piastra di montaggio acciaio zincato per custodia 43	26,80		5
31574	M3-CI44	Piastra di montaggio acciaio zincato per custodia 44	40,10		5
3036	M3-CI45	Piastra di montaggio acciaio zincato per custodia 45	65,20		5
36320	M3-CI48	Piastra di montaggio acciaio zincato per custodia 48	82,40		5
86081	IM4-CI23	Piastra di montaggio in mat. isolante per custodia 23	16,20		10
88454	IM4-CI43	Piastra di montaggio in mat. isolante per custodia 43	35,40		5
90827	IM4-CI44	Piastra di montaggio in mat. isolante per custodia 44	49,70		5
93200	IM4-CI48	Piastra di montaggio in mat. isolante per custodia 48	95,60		5
2293	EM4-CI	Dado ad innesto per piastre in mat. isolante filetto M4	0,60		100
2294	EM5-CI	Dado ad innesto per piastre in mat. isolante filetto M5	0,60		100
2295	EM6-CI	Dado ad innesto per piastre in mat. isolante filetto M6	0,60		100
41069	ML4	Traversa modulare	12,20		10
29064	CL2	Guida DIN h 7,5 mm per lato custodia 187,5mm	3,80		20
33810	CL3	Guida DIN h 7,5 mm per lato custodia 250mm	4,70		20
38556	CL4	Guida DIN h 7,5 mm per lato custodia 375mm	6,80		20
31437	CL2-15	Guida DIN h 15 mm per lato custodia 187,5mm	5,30		10
36183	CL3-15	Guida DIN h 15 mm per lato custodia 250mm	6,80		10
40929	CL4-15	Guida DIN h 15 mm per lato custodia 375mm	12,10		10
2291	HS25-CI	Distanziale piastre e profilati di montaggio	2,80		25
2292	HS50-CI	Distanziale piastre e profilati di montaggio	4,10		25
2290	ADT125-110	Distanziale per piastre di montaggio	1,20		10
2289	ADT200-190	Distanziale per piastre di montaggio	1,20		10
2288	UBS4,8	Vite imperdibile fissaggio piastre (accessorio di ricambio)	0,40		25

Codice	Tipo	Descrizione	Prezzo	Note	Conf.
			€		[pezzi]
98480	TSCL4-15	Supporti per guide DIN	1,80		10
1892	ZK1	Crociera per contatori	32,00		5
Accessori di montaggio per apparecchi modulari					
44004	TG23	Telaio per guida DIN - 9 mod	22,60		1
46377	TG43	Telaio per guida DIN - 3x9 mod	34,30		1
48750	TG44	Telaio per guida DIN - 3x15 mod	52,40		1
51123	GA-O/I23	Schermo per TG23	10,00		5
53496	GA-O/I43	Schermo per TG43	19,50		5
55869	GA-O/I44	Schermo per TG44	29,80		5
58242	N23AE	Sbarra N	18,50		10
60615	N434AE	Sbarra N	34,00		10
65361	PEN23AE	Sbarra PE(N)	18,50		10
62988	PEN434AE	Sbarra PE(N)	34,00		10
Accessori di montaggio per altri apparecchi					
53502	GA-MS-I43	Copertura apparecchi di misura	68,10		1
55875	GA-MS-I44	Copertura apparecchi di misura	102,40		1
2316	HBA-4344	Copertura per posti vuoti strumenti	3,60		10
46378	GA-RS-I23	Copertura per montaggio portafusibili RS in CI23	8,80		1
48751	GA-RS-I43	Copertura per montaggio portafusibili RS e GSTA00... in CI43	17,20		1
17907	GA-RS-I43-G	Copertura per montaggio portafusibili RS e GSTA00... in CI43	15,70		1
22653	GA-RS-I44	Copertura per montaggio portafusibili RS e GSTA00... in CI44	26,50		1
20280	GA-1-I43-G	Copertura per montaggio portafusibili RS e GSTA1 in CI43	79,50		4
25026	GA-1-I44	Copertura per montaggio portafusibili RS e GSTA1 in CI44	113,70		2
27399	GA-2-I44	Copertura per montaggio portafusibili RS e GSTA2 in CI44	113,70		2
2305	AH-GA	Supporto per coperture	13,20		10
2304	AS-RS-CI	Copertura per unità vuote su coperture GA-RS..	4,50		10
2317	BFS-PT3	Kit L=250mm montaggio apparecchi su coperture GA-MS	8,50		5
2318	BFS-PT4	Kit L=375mm montaggio apparecchi su coperture GA-MS	12,30		5
Flange di chiusura					
78933	FL1-X	Flangia cieca per lato custodia 125mm	11,40		10
86052	FL2-X	Flangia cieca per lato custodia 187,5mm	16,00		10
17898	FL2-2	Flangia preforata per lato custodia 187,5mm	16,00		10
20271	FL2-3	Flangia preforata per lato custodia 187,5mm	16,00		10
93171	FL3-X	Flangia cieca per lato custodia 250mm	19,70		10
88425	FL3-1	Flangia preforata per lato custodia 250mm	19,70		10
90798	FL3-2	Flangia preforata per lato custodia 250mm	19,70		10
22644	FL3-3	Flangia preforata per lato custodia 250mm	19,70		10
24355	FL4-X	Flangia cieca per lato custodia 375mm	28,50		10
14863	FL4-2	Flangia preforata per lato custodia 375mm	28,60		10
17236	FL4-3	Flangia preforata per lato custodia 375mm	28,60		10
19609	FL4-4	Flangia preforata per lato custodia 375mm	28,60		10
21982	FL4-5	Flangia preforata per lato custodia 375mm	28,60		10
44879	FL4-D	Flangia passante in spuma di gomma	46,40		10
67734	ZRF3	Distanziatore per montaggio flange lato 250mm	20,60		2
70107	ZRF4	Distanziatore per montaggio flange lato 375mm	27,00		2
57621	KS3-CI	Flangia e passacavi conici per lato 250mm	76,70		1
62367	KS4-CI	Flangia e passacavi conici per lato 375mm	98,20		1
Accessori per coperchi					
93833	T-CI23	Portina per coperchio custodia 23	62,40		2
96206	T-CI43	Portina per coperchio custodia 43	148,40		2
98579	T-CI44	Portina per coperchio custodia 44	247,90		2
1923	DV125-CI	Chiusura coperchio di ricambio per P=125mm	8,60		1
1924	DV150-250-CI	Chiusura coperchio di ricambio per P=150-250mm	8,60		1
133100	DVZ125-CI	Chiusura di ricambio con serratura a chiave per P=125mm	29,20		2
133101	DVZ150-250-CI	Chiusura di ricambio con serratura a chiave per P=150-250mm	29,20		2
34224	DSCH-CI	Set 2 cerniere per coperchio	28,90		5
46382	HG-CI	Maniglia	1,80		20
44880	VHG50-CI	Prolunga maniglia per custodie P=200mm	3,70		8
44881	PLV200-CI	Kit di piombatura per coperchi D200...	32,40		5
Portasbarre e accessori per sistemi sbarre					
10774	SH0165/2	Portasbarre per 12x5, int. sbarre 40mm	23,90		5
67739	SH0632	Portasbarre 20x5-15, per N/PE	23,70		5
58247	SH0635/3	Portasbarre 20x5-15, int. sbarre 50mm	28,60		5
60620	SH0635/4	Portasbarre 20x5-15, int. sbarre 50mm	35,20		5
2320	HSR-CI	Supporto per Portasbarre SH0635... per separazione sistema	2,40		5
2321	HSR0632	Supporto per Portasbarre SH0165/2 a SH0632 per separazione sistema	4,80		5
2323	SVCU20X5	Rinforzo sbarre	3,70		10
41632	SE-RS-I23	Sistema sbarre secondario per CI23 per portafus.	63,20		1
44005	SE-RS-I43	Sistema sbarre secondario per CI43 per portafus.	78,70		1
1890	SE-RS-I44	Sistema sbarre secondario per CI44 per portafus.	79,00		1
2307	VBS-RS	Collegamento sistemi sbarra 250A	3,40		5
Accessori di unione e assemblaggio custodie					
90750	BS2-CI	Kit per collegamento custodie lato 187,5mm	7,10		10
97869	BS3-CI	Kit per collegamento custodie lato 250mm	7,70		10
14815	BS4-CI	Kit per collegamento custodie lato 375mm	9,50		10
2319	FT-CI	Flangia di adattamento giunzione CI	15,30		10
219217	STB3-CI	Kit unione con traversa per cassette L250mm	35,40		1
34223	STB4-CI	Kit unione con traversa per cassette L375mm	35,40		1
2315	VS-CI	Spina per assemblaggio custodie	0,50		100
38460	VS-KS-CI	Spina per assemblaggio custodie con passacavi KST..	0,50		25
2330	VS-TR-CI	Spina per assemblaggio CI nei punti di separazione x trasp.	4,10		1
2314	K-CI	Cuneo per unione CI	0,50		100
2313	KD4-CI	Clip unione CI	0,50		25
2310	D2-CI	Guarnizione per giunzione di custodie lato 187,5mm	2,70		20
2311	D3-CI	Guarnizione per giunzione di custodie lato 250mm	3,20		20
2312	D4-CI	Guarnizione per giunzione di custodie lato 375mm	4,10		20
93842	AVS30L	Collegamento sbarre 2x30x10	74,70		3
96215	AVS30PEN	Collegamento sbarre 30x10 per PEN	74,70		2
98588	AVS40	Collegamento sbarre 3x40x10	149,80		1
Pressacavo e passacavo					
216983	KT-M16	Passacavo con diaframma M16	0,40		100
207602	KT-M20	Passacavo con diaframma M20	0,60		100
207603	KT-M25	Passacavo con diaframma M25	0,50		100
207604	KT-M32	Passacavo con diaframma M32	0,80		100
19658	KT13,5	Passacavo PG13,5	1,80		100
22031	KT16	Passacavo PG16	1,80		100
26777	KT21	Passacavo PG21	1,80		100
29150	KT29	Passacavo PG29	3,00		50
33896	KT36	Passacavo PG36	5,00		20
38642	KT42	Passacavo PG42	5,90		10
224556	KT-M25F	Passacavo di compensazione M25	3,60		50
107225	DAV-M40	Passacavo di compensazione M40 IP66	69,30		2
24404	KT16F	Passacavo di compensazione PG16	5,10		50
79219	DA412	Passacavo di compensazione PG29 IP66	28,30		2
31523	KT3	Passacavo conico per cavi D14-54mm	14,90		2

Codice	Tipo	Descrizione	Prezzo €	Note	Conf. [pezzi]
36269	KT4	Passacavo conico per cavi D14-68mm	17,60		3
215078	V-M12	Pressacavo Metrico M12	1,60		20
215077	V-M16	Pressacavo Metrico M16	1,60		20
206910	V-M20	Pressacavo Metrico M20	1,80		20
206911	V-M25	Pressacavo Metrico M25	2,10		20
206912	V-M32	Pressacavo Metrico M32	3,60		10
226156	V-M32G	Pressacavo Metrico M32	4,00		10
209668	V-M40	Pressacavo Metrico M40	12,70		10
206913	V-M50	Pressacavo Metrico M50	14,90		5
214835	V-M63	Pressacavo Metrico M63	39,10		3
224557	STB-M20F	Pressacavo di compensazione M20	4,40		20
120814	V-M20-VENT	Pressacavo di compensazione M20 IP69K	39,70		1
224558	STB-M25F	Pressacavo di compensazione M25	6,20		20
215451	MFD25	Guarnizione multipla per M25	1,80		25
215452	MFD32	Guarnizione multipla per M32	3,20		25
215453	MFV25-6	Tappo di chiusura per aperture inutilizzate su guarnizione multipla M25	1,80		50
215454	MFV32-7	Tappo di chiusura per aperture inutilizzate su guarnizione multipla M32	2,20		50
Morsetti fino a 1000A					
98573	K50/1	Morsetto singolo fino 100A 10-35 mm2	14,60		10
10773	K95/1N	Morsetto 1P 160A	56,50		1
25017	K95/3	Morsetto 3P 160A	166,30		1
27390	K95/4	Morsetto 4P 160A	206,90		1
89085	K150/1	Morsetto 1P 250A	89,90		1
32136	K150/3	Morsetto 3P 250A	254,10		1
34509	K150/4	Morsetto 4P 250A	358,80		1
91458	K240/1	Morsetto 1P 400A	110,30		1
39255	K240/3	Morsetto 3P 400A	327,40		1
41628	K240/4	Morsetto 4P 400A	438,60		1
93831	K2X240/1	Morsetto 1P 630A	196,40		1
46374	K2X240/3	Morsetto 3P 630A	553,80		1
48747	K2X240/4	Morsetto 4P 630A	762,00		1
62985	K3X185/1	Morsetto 1P 800A	303,80		1
65358	K3X185/3	Morsetto 3P 800A	919,00		1
67731	K3X185/4	Morsetto 4P 800A	1.236,00		1
60612	K3X240/1	Morsetto 1P 1000A	454,30		1
58239	K3X240/3	Morsetto 3P 1000A	1.353,00		1
55866	K3X240/4	Morsetto 4P 1000A	1.815,00		1
79596	K4X185/1	Morsetto 1P 1000A	454,30		1
77223	K4X185/3	Morsetto 3P 1000A	1.353,00		1
74850	K4X185/4	Morsetto 4P 1000A	1.815,00		1
36888	H-K95/5	Copertura per morsetto K95 3-4-5poli	36,30		4
39261	H-K150/5	Copertura per morsetto K150 3-4-5poli	50,40		1
41634	H-K240/5	Copertura per morsetto K240 3-4-5poli	61,20		1
44007	H-K2X240/5	Copertura per morsetto K2x240 3-4-5poli	80,80		1
48753	H-K3X185/5	Copertura per morsetto K3x185 3-4-5poli	82,10		1
46380	H-K3X240/5	Copertura per morsetto K3x240 3-4-5poli	86,70		1
51126	H-K4X185/5	Copertura per morsetto K4x185 3-4-5poli	86,70		1
Accessori di fissaggio e profilati per telaio di supporto					
36168	BL-CI	Set squadrette di fissaggio a parete	6,40		5
38541	BL-CI-VA	Set squadrette di fissaggio a parete in acciaio V2A	28,50		5
48755	W4/8	Angolare per fissaggio a parete 2xCI43 sovrapposte	38,20		1
51128	W6/12	Angolare per fissaggio a parete 2xCI44 sovrapposte	41,60		1
53501	W8/16	Angolare per fissaggio a parete 4xCI43 sovrapposte	44,60		1
55874	W10/20	Angolare per fissaggio a parete 5xCI43 sovrapposte	47,90		1
98594	WS6-ID	Profilato per telai portanti verticale esterno	41,10		5
10794	WS7-ID	Profilato per telai portanti verticale esterno	47,90		5
13167	WS8-ID	Profilato per telai portanti verticale esterno	54,40		5
15540	WS9-ID	Profilato per telai portanti verticale esterno	62,70		5
17913	WS10-ID	Profilato per telai portanti verticale esterno	69,10		5
20286	WS11-ID	Profilato per telai portanti verticale esterno	76,30		5
22659	WS12-ID	Profilato per telai portanti verticale esterno	82,40		5
25032	WS13-ID	Profilato per telai portanti verticale esterno	89,00		5
27405	WS14-ID	Profilato per telai portanti verticale esterno	95,50		5
29778	WS15-ID	Profilato per telai portanti verticale esterno	101,40		5
32151	WS16-ID	Profilato per telai portanti verticale esterno	109,00		5
34524	WS17-ID	Profilato per telai portanti verticale esterno	116,50		5
36897	WS18-ID	Profilato per telai portanti verticale esterno	123,10		5
39270	WS19-ID	Profilato per telai portanti verticale esterno	130,60		5
34525	WS20-ID	Profilato per telai portanti verticale esterno	137,10		5
36898	WS21-ID	Profilato per telai portanti verticale esterno	144,60		5
39271	WS22-ID	Profilato per telai portanti verticale esterno	149,40		5
41644	WS23-ID	Profilato per telai portanti verticale esterno	156,80		5
41643	WW2-ID	Profilato per telai portanti orizzontale	15,00		5
44016	WW3-ID	Profilato per telai portanti orizzontale	21,90		5
46389	WW4-ID	Profilato per telai portanti orizzontale	28,50		5
48762	WW5-ID	Profilato per telai portanti orizzontale	34,60		5
67747	WW6A-ID	Profilato per telai portanti orizzontale	41,10		5
51135	WW6-ID	Profilato per telai portanti orizzontale	41,10		5
53508	WW7-ID	Profilato per telai portanti orizzontale	47,90		5
55881	WW8-ID	Profilato per telai portanti orizzontale	54,40		5
58254	WW9-ID	Profilato per telai portanti orizzontale	62,70		5
70120	WW12-ID	Profilato per telai portanti orizzontale	82,40		5
44017	WSM14-ID	Profilato per telai portanti verticale centrale	95,50		5
46390	WSM15-ID	Profilato per telai portanti verticale centrale	101,40		5
48763	WSM16-ID	Profilato per telai portanti verticale centrale	109,00		5
51136	WSM17-ID	Profilato per telai portanti verticale centrale	116,50		5
53509	WSM18-ID	Profilato per telai portanti verticale centrale	123,10		5
55882	WSM19-ID	Profilato per telai portanti verticale centrale	130,60		5
58255	WSM20-ID	Profilato per telai portanti verticale centrale	137,10		5
60628	WSM21-ID	Profilato per telai portanti verticale centrale	144,60		5
63001	WSM22-ID	Profilato per telai portanti verticale centrale	149,40		5
65374	WSM23-ID	Profilato per telai portanti verticale centrale	156,80		5
60627	KSV2-ID	Guida fissaggio cavi	8,90		5
63000	KSV3-ID	Guida fissaggio cavi	13,00		5
65373	KSV4-ID	Guida fissaggio cavi	17,30		5
67746	KSV5-ID	Guida fissaggio cavi	21,90		5
70119	KSV6-ID	Guida fissaggio cavi	26,10		5
72492	KSV7-ID	Guida fissaggio cavi	30,20		5
74865	KSV8-ID	Guida fissaggio cavi	34,70		5
77238	KSV9-ID	Guida fissaggio cavi	39,00		5
81983	WBW25-ID	Squadretta per fissaggio a parete	5,30		10
84356	WBW100-ID	Squadretta per fissaggio a parete	6,40		10
2299	EV8-ID	Angolare di colleg.telai di supporto CI	18,70		10
2300	KVB-ID	Crociera di coll. Telai di supporto CI	27,30		10
2302	ARB-ID	Collegamento per batterie con telaio	18,70		10
93848	TOB-ID	Set per fissaggio golfari su telaio	21,30		10
48276	TOR-GG	4 golfari per batterie CI	62,10		1
50325	LT284-M6X20-C	Viti di fissaggio	0,50		100
79611	SS5-ID0375	Zoccolo per fissaggio a pavimento	82,40		1
81984	SS5-ID0750	Zoccolo per fissaggio a pavimento	103,40		1

Codice	Tipo	Descrizione	Prezzo €	Note	Conf. [pezzi]
84357	SS5-ID1125	Zoccolo per fissaggio a pavimento	124,90		1
86730	SS5-ID1500	Zoccolo per fissaggio a pavimento	206,60		1
89103	FHF-ID	Base per fissaggio a pavimento	48,20		2
72493	STR50-ID	Elemento di sostegno	27,90		1
74866	STR75-ID	Elemento di sostegno	41,30		1
86731	LPS-ID	Piastrina giunzione	11,50		5
91476	SLHF-ID	Supporto	5,40		5
93849	HDP-ID	Supporto mensola	15,90		5
32152	SWHDP-ID	Squadretta di sostegno	6,40		5
96222	DP-ID	Piastra di copertura	25,30		5
98595	FP25-ID	Rivestimento vano cavi frontale	47,90		4
10795	FP50-ID	Rivestimento vano cavi frontale	82,40		4
13168	FP75-ID	Rivestimento vano cavi frontale	109,00		1
15541	SWRL25-ID	Rivestimento vano cavi pareti laterali	31,50		2
17914	SWRL50-ID	Rivestimento vano cavi pareti laterali	60,80		2
20287	SWRL75-ID	Rivestimento vano cavi pareti laterali	92,00		2
25033	ZPR25-ID	Rivestimento vano cavi intermedio destro	20,70		1
22660	ZPR50-ID	Rivestimento vano cavi intermedio destro	36,80		1
27406	ZPL25-ID	Rivestimento vano cavi intermedio sinistro	20,70		1
29779	ZPL50-ID	Rivestimento vano cavi intermedio sinistro	36,80		1

Custodie complete per Nordamerica					
2234	CI23-125-NA	Custodia 23 completa P=125mm con flange UL/CSA	246,50		1
2209	CI23X-125-NA	Custodia 23 completa P=125mm pareti lisce UL/CSA	143,00		1
2235	CI23-125/T-NA	Custodia 23 completa P=125mm con flange e portina, UL/CSA	351,60		1
2210	CI23X-125/T-NA	Custodia 23 completa P=125mm pareti lisce e portina UL/CSA	251,90		1
2237	CI23-150-NA	Custodia 23 completa P=150mm con flange UL/CSA	253,60		1
2212	CI23X-150-NA	Custodia 23 completa P=150mm pareti lisce UL/CSA	159,00		1
2236	CI23-150/T-NA	Custodia 23 completa P=150mm con flange e portina, UL/CSA	351,60		1
2211	CI23X-150/T-NA	Custodia 23 completa P=150mm pareti lisce e portina UL/CSA	257,00		1
2238	CI43-125-NA	Custodia 43 completa P=125mm con flange UL/CSA	305,60		1
2213	CI43X-125-NA	Custodia 43 completa P=125mm pareti lisce UL/CSA	174,20		1
2239	CI43-125/T-NA	Custodia 43 completa P=125mm con flange e portina, UL/CSA	498,10		1
2214	CI43X-125/T-NA	Custodia 43 completa P=125mm pareti lisce e portina UL/CSA	384,00		1
2241	CI43-150-NA	Custodia 43 completa P=150mm con flange UL/CSA	312,90		1
2232	CI43X-150-NA	Custodia 43 completa P=150mm pareti lisce UL/CSA	205,10		1
2240	CI43-150/T-NA	Custodia 43 completa P=150mm con flange e portina, UL/CSA	505,30		1
2215	CI43X-150/T-NA	Custodia 43 completa P=150mm pareti lisce e portina UL/CSA	397,40		1
2242	CI43-200-NA	Custodia 43 completa P=200mm con flange UL/CSA	329,50		1
2217	CI43X-200-NA	Custodia 43 completa P=200mm pareti lisce UL/CSA	213,00		1
2243	CI43-200/T-NA	Custodia 43 completa P=200mm con flange e portina, UL/CSA	522,00		1
2216	CI43X-200/T-NA	Custodia 43 completa P=200mm pareti lisce e portina UL/CSA	405,40		1
2245	CI44-125-NA	Custodia 44 completa P=125mm con flange UL/CSA	422,60		1
2218	CI44X-125-NA	Custodia 44 completa P=125mm pareti lisce UL/CSA	302,20		1
2244	CI44-125/T-NA	Custodia 44 completa P=125mm con flange e portina, UL/CSA	712,70		1
2233	CI44X-125/T-NA	Custodia 44 completa P=125mm pareti lisce e portina UL/CSA	655,10		1
2246	CI44-150-NA	Custodia 44 completa P=150mm con flange UL/CSA	441,80		1
2219	CI44X-150-NA	Custodia 44 completa P=150mm pareti lisce UL/CSA	323,10		1
2247	CI44-150/T-NA	Custodia 44 completa P=150mm con flange e portina, UL/CSA	731,80		1
2222	CI44X-150/T-NA	Custodia 44 completa P=150mm pareti lisce e portina UL/CSA	613,10		1
2249	CI44-200-NA	Custodia 44 completa P=200mm con flange UL/CSA	456,10		1
2220	CI44X-200-NA	Custodia 44 completa P=200mm pareti lisce UL/CSA	343,40		1
2248	CI44-200/T-NA	Custodia 44 completa P=200mm con flange e portina, UL/CSA	746,20		1
2221	CI44X-200/T-NA	Custodia 44 completa P=200mm pareti lisce e portina UL/CSA	592,30		1
2250	CI44-250-NA	Custodia 44 completa P=250mm con flange UL/CSA	484,80		1
2224	CI44X-250-NA	Custodia 44 completa P=250mm pareti lisce UL/CSA	365,00		1
2251	CI44-250/T-NA	Custodia 44 completa P=250mm con flange e portina, UL/CSA	774,80		1
264024	CI45-200-NA	Custodia 45 completa P=200mm con flange UL/CSA	443,00		1
264023	CI45X-200-NA	Custodia 45 completa P=200mm pareti lisce UL/CSA	376,40		1
2223	CI44X-250/T-NA	Custodia 44 completa P=250mm pareti lisce e portina UL/CSA	633,40		1
2253	CI48-200-NA	Custodia 48 completa P=200mm con flange UL/CSA	742,60		1
2252	CI48-200/T-NA	Custodia 48 completa P=200mm con flange e portina, UL/CSA	1.033,00		1
2256	CI48-200/2T-NA	Custodia 48 completa P=200mm con flange e 2 portine, UL/CSA	1.323,00		1
2254	CI48-250-NA	Custodia 48 completa P=250mm con flange UL/CSA	833,40		1
2255	CI48-250/T-NA	Custodia 48 completa P=250mm con flange e portina, UL/CSA	1.124,00		1
2257	CI48-250/2T-NA	Custodia 48 completa P=250mm con flange e 2 portine, UL/CSA	1.414,00		1

Coperchi per custodie per Nordamerica					
14286	D125-CI23-NA	Coperchio trasp. per custodia 23 P=125mm UL/CSA	68,50		10
14334	D150-CI23-NA	Coperchio trasp. per custodia 23 P=150mm UL/CSA	73,60		4
14433	D125-CI43-NA	Coperchio trasp. per custodia 43 P=125mm UL/CSA	82,70		5
14480	D150-CI43-NA	Coperchio trasp. per custodia 43 P=150mm UL/CSA	96,10		2
14771	D200-CI43-NA	Coperchio trasp. per custodia 43 P=200mm UL/CSA	104,10		2
14838	D125-CI44-NA	Coperchio trasp. per custodia 44 P=125mm UL/CSA	136,00		5
10937	D150-CI44-NA	Coperchio trasp. per custodia 44 P=150mm UL/CSA	156,90		2
10985	D200-CI44-NA	Coperchio trasp. per custodia 44 P=200mm UL/CSA	177,10		2
11049	D250-CI44-NA	Coperchio trasp. per custodia 44 P=250mm UL/CSA	198,70		1
264022	D200-CI45-NA	Coperchio trasp. per custodia 45 P=200mm UL/CSA	186,70		1
11878	D200-CI48-NA	Coperchio trasp. per custodia 48 P=200mm UL/CSA	278,30		1
11906	D250-CI48-NA	Coperchio trasp. per custodia 48 P=250mm UL/CSA	371,00		1
12038	D125-CI23/T-NA	Coperchio con portina per custodia 23 P=125mm UL/CSA	166,50		1
12097	D150-CI23/T-NA	Coperchio con portina per custodia 23 P=150mm UL/CSA	171,60		1
12115	D125-CI43/T-NA	Coperchio con portina per custodia 43 P=125mm UL/CSA	275,10		1
12147	D150-CI43/T-NA	Coperchio con portina per custodia 43 P=150mm UL/CSA	288,50		1
12195	D200-CI43/T-NA	Coperchio con portina per custodia 43 P=200mm UL/CSA	296,50		1
12335	D125-CI44/T-NA	Coperchio con portina per custodia 44 P=125mm UL/CSA	426,10		1
12357	D150-CI44/T-NA	Coperchio con portina per custodia 44 P=150mm UL/CSA	446,90		1
12780	D200-CI44/T-NA	Coperchio con portina per custodia 44 P=200mm UL/CSA	467,20		1
12809	D250-CI44/T-NA	Coperchio con portina per custodia 44 P=250mm UL/CSA	488,80		1
12842	D200-CI48/T-NA	Coperchio con portina per custodia 48 P=200mm UL/CSA	568,40		1
12392	D200-CI48/2T-NA	Coperchio doppia portina per custodia 48 P=200mm UL/CSA	858,40		1
12863	D250-CI48/T-NA	Coperchio con portina per custodia 48 P=250mm UL/CSA	661,10		1
12411	D250-CI48/2T-NA	Coperchio doppia portina per custodia 48 P=250mm UL/CSA	951,10		1

Accessori per custodie Nordamerica					
11925	T-CI23-NA	Portina per coperchio custodia 23 UL/CSA	98,10		1
11957	T-CI43-NA	Portina per coperchio custodia 43 UL/CSA	192,40		1
12001	T-CI44-NA	Portina per coperchio custodia 44 UL/CSA	290,10		1
208310	FL2-X-NA	Flangia cieca per lato custodia 187,5mm (UL/CSA)	16,60		10
12462	FL3-X-NA	Flangia cieca per lato custodia 250mm (UL/CSA)	19,70		10
208309	FL4-X-NA	Flangia cieca per lato custodia 375mm (UL/CSA)	27,50		10
12479	ZRF3-NA	Distanziatore per flangia FL3.NA	20,80		20

11. CASSE PER AUTOMAZIONE CS



Codice	Tipo	Descrizione	Prezzo €	Note	Conf. [pezzi]
CASSE PER AUTOMAZIONE CS					
111646	CS-2520/150	Cassa completa 250H 200L 150P	86,20		1
111647	CS-32/150	Cassa completa 300H 200L 150P	88,30		1
111648	CS-33/150	Cassa completa 300H 300L 150P	98,70		1
111649	CS-33/200	Cassa completa 300H 300L 200P	112,10		1
111680	CS-34/200	Cassa completa 300H 400L 200P	124,30		1
111681	CS-43/150	Cassa completa 400H 300L 150P	107,40		1
111682	CS-43/200	Cassa completa 400H 300L 200P	124,40		1
111683	CS-44/150	Cassa completa 400H 400L 150P	133,20		1
111684	CS-44/200	Cassa completa 400H 400L 200P	142,40		1
111685	CS-46/200	Cassa completa 400H 600L 200P	183,30		1
111686	CS-46/250	Cassa completa 400H 600L 250P	192,40		1
111687	CS-46/300	Cassa completa 400H 600L 300P	205,30		1
111688	CS-54/150	Cassa completa 500H 400L 150P	148,40		1
111689	CS-54/200	Cassa completa 500H 400L 200P	157,10		1
111690	CS-54/250	Cassa completa 500H 400L 250P	170,80		1
111691	CS-55/250	Cassa completa 500H 500L 250P	196,60		1
111692	CS-64/150	Cassa completa 600H 400L 150P	163,00		1
111693	CS-64/200	Cassa completa 600H 400L 200P	177,80		1
111694	CS-64/250	Cassa completa 600H 400L 250P	191,80		1
111695	CS-65/150	Cassa completa 600H 500L 150P	184,10		1
111696	CS-65/200	Cassa completa 600H 500L 200P	202,60		1
111697	CS-65/250	Cassa completa 600H 500L 250P	220,00		1
111698	CS-66/200	Cassa completa 600H 600L 200P	233,80		1
111699	CS-66/250	Cassa completa 600H 600L 250P	260,00		1
111700	CS-66/300	Cassa completa 600H 600L 300P	281,40		1
111701	CS-68/300	Cassa completa 600H 800L 300P	346,00		1
111702	CS-75/200	Cassa completa 700H 500L 200P	230,40		1
111703	CS-75/250	Cassa completa 700H 500L 250P	244,00		1
111704	CS-84/200	Cassa completa 800H 400L 200P	237,40		1
111705	CS-84/250	Cassa completa 800H 400L 250P	252,60		1
111706	CS-86/200	Cassa completa 800H 600L 200P	294,20		1
111707	CS-86/250	Cassa completa 800H 600L 250P	325,30		1
111708	CS-86/300	Cassa completa 800H 600L 300P	334,50		1
111709	CS-88/200	Cassa completa 800H 800L 200P	356,00		1
111710	CS-88/300	Cassa completa 800H 800L 300P	403,10		1
111711	CS-810/300	Cassa completa 800H 1000L 300P	490,80		1
111712	CS-106/250	Cassa completa 1000H 600L 250P	404,90		1
111713	CS-106/300	Cassa completa 1000H 600L 300P	426,60		1
111714	CS-108/250	Cassa completa 1000H 800L 250P	512,30		1
111715	CS-108/300	Cassa completa 1000H 800L 300P	513,50		1
111716	CS-1010/300	Cassa completa 1000H 1000L 300P	642,40		1
111717	CS-126/250	Cassa completa 1200H 600L 250P	449,10		1
111718	CS-128/300	Cassa completa 1200H 800L 300P	569,20		1
111719	CS-1210/300	Cassa completa 1200H 1000L 300P	666,40		1
111720	CS-1212/250	Cassa completa 1200H 1200L 250P	734,20		1
Porte esterne di ricambio					
140480	DT-2520-CS	Porta trasparente 250H 200L	60,50		1
140481	DT-3020-CS	Porta trasparente 300H 200L	62,30		1
140482	DT-3030-CS	Porta trasparente 300H 300L	79,60		1
140483	DT-3040-CS	Porta trasparente 300H 400L	100,40		1
140484	DT-4030-CS	Porta trasparente 400H 300L	99,70		1
140485	DT-4040-CS	Porta trasparente 400H 400L	110,90		1
140486	DT-4060-CS	Porta trasparente 400H 600L	140,70		1
140487	DT-5040-CS	Porta trasparente 500H 400L	123,90		1
140488	DT-5050-CS	Porta trasparente 500H 500L	137,40		1
140489	DT-6040-CS	Porta trasparente 600H 400L	134,60		1
140490	DT-6050-CS	Porta trasparente 600H 500L	161,10		1
140491	DT-6060-CS	Porta trasparente 600H 600L	174,70		1
140492	DT-6080-CS	Porta trasparente 600H 800L	234,90		1
140493	DT-7050-CS	Porta trasparente 700H 500L	172,40		1
140494	DT-8040-CS	Porta trasparente 800H 400L	172,60		1
140495	DT-8060-CS	Porta trasparente 800H 600L	220,10		1
140496	DT-8080-CS	Porta trasparente 800H 800L	281,40		1
140497	DT-80100-CS	Porta trasparente 800H 1000L	390,20		1
140498	DT-10060-CS	Porta trasparente 1000H 600L	279,70		1
140499	DT-10080-CS	Porta trasparente 1000H 800L	351,50		1
140500	DT-100100-CS	Porta trasparente 1000H 1000L	443,30		1
140501	DT-12060-CS	Porta trasparente 1200H 600L	330,10		1
140502	DT-12080-CS	Porta trasparente 1200H 800L	428,40		1
140503	DT-120100-CS	Porta trasparente 1200H 1000L	484,30		1
140504	DT-120120-CS	Porta trasparente 1200H 1200L	613,30		1
140505	DS-2520-CS	Porta cieca 250H 200L	29,00		1
140506	DS-3020-CS	Porta cieca 300H 200L	29,00		1
140507	DS-3030-CS	Porta cieca 300H 300L	35,40		1
140508	DS-3040-CS	Porta cieca 300H 400L	41,60		1
140509	DS-4030-CS	Porta cieca 400H 300L	41,60		1
140510	DS-4040-CS	Porta cieca 400H 400L	43,40		1
140511	DS-4060-CS	Porta cieca 400H 600L	70,20		1
140512	DS-5040-CS	Porta cieca 500H 400L	63,90		1
140513	DS-5050-CS	Porta cieca 500H 500L	70,50		1
140514	DS-6040-CS	Porta cieca 600H 400L	70,20		1
140515	DS-6050-CS	Porta cieca 600H 500L	84,40		1
140516	DS-6060-CS	Porta cieca 600H 600L	93,20		1
140517	DS-6080-CS	Porta cieca 600H 800L	110,50		1
140518	DS-7050-CS	Porta cieca 700H 500L	90,80		1
140519	DS-8040-CS	Porta cieca 800H 400L	91,00		1
140520	DS-8060-CS	Porta cieca 800H 600L	110,50		1
140521	DS-8080-CS	Porta cieca 800H 800L	140,90		1
140522	DS-80100-CS	Porta cieca 800H 1000L	205,90		1
140523	DS-10060-CS	Porta cieca 1000H 600L	163,50		1
140524	DS-10080-CS	Porta cieca 1000H 800L	205,90		1
140525	DS-100100-CS	Porta cieca 1000H 1000L	212,60		1
140526	DS-12060-CS	Porta cieca 1200H 600L	186,40		1
140527	DS-12080-CS	Porta cieca 1200H 800L	225,30		1
140528	DS-120100-CS	Porta cieca 1200H 1000L	273,40		1
140529	DS-120120-CS	Porta cieca 1200H 1200L	307,60		1
Porte cieche interne					
138660	DI-2520-CS	Porta interna cieca 250H 200L	101,70		1
138661	DI-3020-CS	Porta interna cieca 300H 200L	102,30		1
138662	DI-3030-CS	Porta interna cieca 300H 300L	105,90		1
138663	DI-3040-CS	Porta interna cieca 300H 400L	111,80		1
138664	DI-4030-CS	Porta interna cieca 400H 300L	111,80		1
138665	DI-4040-CS	Porta interna cieca 400H 400L	116,20		1
138666	DI-4060-CS	Porta interna cieca 400H 600L	126,70		1
138667	DI-5040-CS	Porta interna cieca 500H 400L	119,70		1
138668	DI-5050-CS	Porta interna cieca 500H 500L	125,60		1
138669	DI-6040-CS	Porta interna cieca 600H 400L	126,70		1

Codice	Tipo	Descrizione	Prezzo €	Note	Conf. [pezzi]
138670	DI-6050-CS	Porta interna cieca 600H 500L	132,40		1
138671	DI-6060-CS	Porta interna cieca 600H 600L	139,50		1
138672	DI-6080-CS	Porta interna cieca 600H 800L	169,60		1
138673	DI-7050-CS	Porta interna cieca 700H 500L	147,90		1
138674	DI-8040-CS	Porta interna cieca 800H 400L	155,40		1
138675	DI-8060-CS	Porta interna cieca 800H 600L	169,60		1
138676	DI-8080-CS	Porta interna cieca 800H 800L	194,80		1
138677	DI-80100-CS	Porta interna cieca 800H 1000L	208,80		1
138678	DI-10060-CS	Porta interna cieca 1000H 600L	184,30		1
138679	DI-10080-CS	Porta interna cieca 1000H 800L	208,80		1
138680	DI-100100-CS	Porta interna cieca 1000H 1000L	204,20		1
138681	DI-12060-CS	Porta interna cieca 1200H 600L	221,30		1
138682	DI-12080-CS	Porta interna cieca 1200H 800L	243,90		1
138683	DI-120100-CS	Porta interna cieca 1200H 1000L	255,00		1
138684	DI-120120-CS	Porta interna cieca 1200H 1200L	237,10		1
Accessori per porte					
140530	MTR-D3-CS	Staffa supporto canale per porta L300	7,60		2
140531	MTR-D4-CS	Staffa supporto canale per porta L400	8,00		2
140532	MTR-D5-CS	Staffa supporto canale per porta L500	8,40		2
140533	MTR-D6-CS	Staffa supporto canale per porta L600	8,90		2
140534	MTR-D8-CS	Staffa supporto canale per porta L800	9,40		2
133102	LC-DBIT3-CS	Serratura doppia aletta 3mm metallica	13,30		1
133103	LC-DBIT5-CS	Serratura doppia aletta 5mm plastica	13,30		1
133104	LC-ZSBIT-CS	Serratura a cilindro	35,10		1
133106	PHZ-A-ADD-ON	Maniglia per inserto cilindro	25,50		1
133105	PHZ-A-COMP	Maniglia completa di chiusura per ns. cilindro	33,70		1
138574	PHZ-E10/30-GS	Cilindro x maniglia	19,60		1
138575	PHZ-E10/30-VS	Cilindro x maniglia diverso	19,90		1
138576	KEY-E10/30-GS	Chiave di ricambio per cilindro	16,60		1
138737	DOOR-RET-CS	Fermaporta	83,30		1
138773	QUICK-C-CS	Albero cerniera di ricambio	1,60		6
Piastrine interne di ricambio e accessori					
138747	MPL-2520-CS	Piastra di montaggio zincata 250H 200L	7,60		1
138748	MPL-3020-CS	Piastra di montaggio zincata 300H 200L	8,30		1
138749	MPL-3030-CS	Piastra di montaggio zincata 300H 300L	11,70		1
138750	MPL-3040-CS	Piastra di montaggio zincata 300H 400L	14,70		1
138751	MPL-4030-CS	Piastra di montaggio zincata 400H 300L	15,10		1
138752	MPL-4040-CS	Piastra di montaggio zincata 400H 400L	18,90		1
138753	MPL-4060-CS	Piastra di montaggio zincata 400H 600L	32,80		1
138754	MPL-5040-CS	Piastra di montaggio zincata 500H 400L	23,40		1
138755	MPL-5050-CS	Piastra di montaggio zincata 500H 500L	28,50		1
138756	MPL-6040-CS	Piastra di montaggio zincata 600H 400L	32,00		1
138757	MPL-6050-CS	Piastra di montaggio zincata 600H 500L	39,80		1
138758	MPL-6060-CS	Piastra di montaggio zincata 600H 600L	47,60		1
138759	MPL-6080-CS	Piastra di montaggio zincata 600H 800L	94,80		1
138760	MPL-7050-CS	Piastra di montaggio zincata 700H 500L	44,70		1
138761	MPL-8040-CS	Piastra di montaggio zincata 800H 400L	55,00		1
138762	MPL-8060-CS	Piastra di montaggio zincata 800H 600L	85,10		1
138763	MPL-8080-CS	Piastra di montaggio zincata 800H 800L	123,30		1
138764	MPL-80100-CS	Piastra di montaggio zincata 800H 1000L	152,10		1
138765	MPL-10060-CS	Piastra di montaggio zincata 1000H 600L	101,20		1
138766	MPL-10080-CS	Piastra di montaggio zincata 1000H 800L	153,70		1
138767	MPL-100100-CS	Piastra di montaggio zincata 1000H 1000L	170,90		1
138768	MPL-12060-CS	Piastra di montaggio zincata 1200H 600L	120,70		1
138769	MPL-12080-CS	Piastra di montaggio zincata 1200H 800L	184,50		1
138770	MPL-120100-CS	Piastra di montaggio zincata 1200H 1000L	206,40		1
138771	MPL-120120-CS	Piastra di montaggio zincata 1200H 1200L	245,60		1
138712	MPL-2520/RAL2000-CS	Piastra di montaggio verniciata RAL2000 250H 200L	11,50		1
138713	MPL-3020/RAL2000-CS	Piastra di montaggio verniciata RAL2000 300H 200L	12,60		1
138714	MPL-3030/RAL2000-CS	Piastra di montaggio verniciata RAL2000 300H 300L	17,30		1
138715	MPL-3040/RAL2000-CS	Piastra di montaggio verniciata RAL2000 300H 400L	21,60		1
138716	MPL-4030/RAL2000-CS	Piastra di montaggio verniciata RAL2000 400H 300L	21,90		1
138717	MPL-4040/RAL2000-CS	Piastra di montaggio verniciata RAL2000 400H 400L	27,50		1
138718	MPL-4060/RAL2000-CS	Piastra di montaggio verniciata RAL2000 400H 600L	45,00		1
138719	MPL-5040/RAL2000-CS	Piastra di montaggio verniciata RAL2000 500H 400L	35,50		1
138720	MPL-5050/RAL2000-CS	Piastra di montaggio verniciata RAL2000 500H 500L	44,00		1
138721	MPL-6040/RAL2000-CS	Piastra di montaggio verniciata RAL2000 600H 400L	47,20		1
138722	MPL-6050/RAL2000-CS	Piastra di montaggio verniciata RAL2000 600H 500L	59,00		1
138723	MPL-6060/RAL2000-CS	Piastra di montaggio verniciata RAL2000 600H 600L	69,80		1
138724	MPL-6080/RAL2000-CS	Piastra di montaggio verniciata RAL2000 600H 800L	125,30		1
138725	MPL-7050/RAL2000-CS	Piastra di montaggio verniciata RAL2000 700H 500L	67,30		1
138726	MPL-8040/RAL2000-CS	Piastra di montaggio verniciata RAL2000 800H 400L	74,60		1
138727	MPL-8060/RAL2000-CS	Piastra di montaggio verniciata RAL2000 800H 600L	115,10		1
138728	MPL-8080/RAL2000-CS	Piastra di montaggio verniciata RAL2000 800H 800L	165,10		1
138729	MPL-80100/RAL2000-CS	Piastra di montaggio verniciata RAL2000 800H 1000L	208,30		1
138730	MPL-10060/RAL2000-CS	Piastra di montaggio verniciata RAL2000 1000H 600L	142,50		1
138731	MPL-10080/RAL2000-CS	Piastra di montaggio verniciata RAL2000 1000H 800L	209,60		1
138732	MPL-100100/RAL2000-CS	Piastra di montaggio verniciata RAL2000 1000H 1000L	240,80		1
138733	MPL-12060/RAL2000-CS	Piastra di montaggio verniciata RAL2000 1200H 600L	170,30		1
138734	MPL-12080/RAL2000-CS	Piastra di montaggio verniciata RAL2000 1200H 800L	248,10		1
138735	MPL-120100/RAL2000-CS	Piastra di montaggio verniciata RAL2000 1200H 1000L	286,10		1
138736	MPL-120120/RAL2000-CS	Piastra di montaggio verniciata RAL2000 1200H 1200L	336,30		1
138685	MPP-2520-CS	piastra forata per dadi a gabbia 250H 200L	13,90		1
138686	MPP-3020-CS	piastra forata per dadi a gabbia 300H 200L	11,40		1
138687	MPP-3030-CS	piastra forata per dadi a gabbia 300H 300L	17,10		1
138688	MPP-3040-CS	piastra forata per dadi a gabbia 300H 400L	24,50		1
138689	MPP-4030-CS	piastra forata per dadi a gabbia 400H 300L	24,50		1
138690	MPP-4040-CS	piastra forata per dadi a gabbia 400H 400L	28,20		1
138691	MPP-4060-CS	piastra forata per dadi a gabbia 400H 600L	44,60		1
138692	MPP-5040-CS	piastra forata per dadi a gabbia 500H 400L	38,50		1
138693	MPP-5050-CS	piastra forata per dadi a gabbia 500H 500L	46,40		1
138694	MPP-6040-CS	piastra forata per dadi a gabbia 600H 400L	44,60		1
138695	MPP-6050-CS	piastra forata per dadi a gabbia 600H 500L	56,10		1
138696	MPP-6060-CS	piastra forata per dadi a gabbia 600H 600L	71,70		1
138697	MPP-6080-CS	piastra forata per dadi a gabbia 600H 800L	113,40		1
138698	MPP-7050-CS	piastra forata per dadi a gabbia 700H 500L	75,50		1
138699	MPP-8040-CS	piastra forata per dadi a gabbia 800H 400L	79,50		1
138700	MPP-8060-CS	piastra forata per dadi a gabbia 800H 600L	113,40		1
138701	MPP-8080-CS	piastra forata per dadi a gabbia 800H 800L	149,70		1
138702	MPP-80100-CS	piastra forata per dadi a gabbia 800H 1000L	180,80		1
138703	MPP-10060-CS	piastra forata per dadi a gabbia 1000H 600L	124,60		1
138704	MPP-10080-CS	piastra forata per dadi a gabbia 1000H 800L	180,80		1
138705	MPP-100100-CS	piastra forata per dadi a gabbia 1000H 1000L	208,90		1
138706	MPP-12060-CS	piastra forata per dadi a gabbia 1200H 600L	136,40		1
138707	MPP-12080-CS	piastra forata per dadi a gabbia 1200H 800L	183,10		1
138708	MPP-120100-CS	piastra forata per dadi a gabbia 1200H 1000L	222,60		1
138709	MPP-120120-CS	piastra forata per dadi a gabbia 1200H 1200L	277,80		1
138656	DAS-SET/150-CS	Kit regolazione profondità piastre per cassa 150P	53,70		1
138657	DAS-SET/200-CS	Kit regolazione profondità piastre per cassa 200P	56,30		1
138658	DAS-SET/250-CS	Kit regolazione profondità piastre per cassa 250P	59,30		1

Codice	Tipo	Descrizione	Prezzo	Note	Conf.
			€		[pezzi]
138659	DAS-SET/300-CS	Kit regolazione profondità piastre per cassa 300P	59,80		1
Flange e zoccoli					
112914	AFP-3-CS	Chiusura passaggio cavi per F3A per casse 300P	9,80		1
112915	AFP-4-CS	Chiusura passaggio cavi per F3A per casse 400P	10,80		1
112916	AFP-5-CS	Chiusura passaggio cavi per F3A per casse 500P	13,60		1
112917	AFP-6-CS	Chiusura passaggio cavi per F3A per casse 600P	16,20		1
112918	AFP-8-CS	Chiusura passaggio cavi per F3A per casse 800P	20,10		1
112919	AFP-10-CS	Chiusura passaggio cavi per F3A per casse 1000P	23,80		1
112920	AFP-12-CS	Chiusura passaggio cavi per F3A per casse 1200P	28,80		1
74182	F3A-0	Flangia cieca	11,30		10
113426	F3A-XP	Flangia cieca in metallo	10,70		1
81301	F3A-4	Flangia sfond. 4xM16, 6xM25, 8xM32	10,90		10
91468	F3A-8	Flangia sfond. 2xM16, 8xM25, 4xM32, 1xM50	10,60		10
76555	F3A-12	Flangia sfond. 2xM16, 12xM25, 2xM40, 2xM50	10,90		10
78928	F3A-34	Flangia sfond. 24xM16, 13xM20	10,80		10
83674	F3A-KTD	Flangia sfondabile 2 passacavi D=70mm	20,60		10
10145	F3A-D	Flangia ins.gomma 40 cavi D10-13mm, 4 cavi D17-21mm, 2 cavi D27-30mm	23,20		10
138738	SFP-112X182-CS	Chiusura standard (ricambio) 182x112	8,50		1
138739	SFP-112X232-CS	Chiusura standard (ricambio) 232x112	9,30		1
138740	SFP-112X332-CS	Chiusura standard (ricambio) 332x112	11,10		1
138741	SFP-172X262-CS	Chiusura standard (ricambio) 262x172	11,30		1
138742	SFP-172X332-CS	Chiusura standard (ricambio) 332x172	12,50		1
138743	SFP-172X432-CS	Chiusura standard (ricambio) 432x172	14,40		1
138744	SFP-172X532-CS	Chiusura standard (ricambio) 535x172	16,90		1
138745	SFP-172X732-CS	Chiusura standard (ricambio) 732x172	20,80		1
138746	SFP-172X932-CS	Chiusura standard (ricambio) 932x172	25,10		1
140472	PLI-6/250-200-CS	Zoccolo 200H 600L 250P	221,20		1
140473	PLI-6/300-200-CS	Zoccolo 200H 600L 300P	232,80		1
140474	PLI-8/250-200-CS	Zoccolo 200H 800L 250P	231,00		1
140475	PLI-8/300-200-CS	Zoccolo 200H 800L 300P	242,70		1
140476	PLI-10/300-200-CS	Zoccolo 200H 1000L 300P	258,50		1
140477	PLI-12/250-200-CS	Zoccolo 200H 1200L 250P	261,70		1
Tettucci Parapioggia					
112890	CNP-2/150-CS	Tettuccio parapioggia per casse 200L 150P	55,20		1
112891	CNP-3/150-CS	Tettuccio parapioggia per casse 300L 150P	59,00		1
112892	CNP-3/200-CS	Tettuccio parapioggia per casse 300L 200P	63,80		1
112893	CNP-4/150-CS	Tettuccio parapioggia per casse 400L 150P	62,50		1
112894	CNP-4/200-CS	Tettuccio parapioggia per casse 400L 200P	64,80		1
112895	CNP-4/250-CS	Tettuccio parapioggia per casse 400L 250P	68,60		1
112896	CNP-5/150-CS	Tettuccio parapioggia per casse 500L 150P	61,10		1
112897	CNP-5/200-CS	Tettuccio parapioggia per casse 500L 200P	67,80		1
112898	CNP-5/250-CS	Tettuccio parapioggia per casse 500L 250P	78,50		1
112899	CNP-6/200-CS	Tettuccio parapioggia per casse 600L 200P	77,70		1
112900	CNP-6/250-CS	Tettuccio parapioggia per casse 600L 250P	88,70		1
112901	CNP-6/300-CS	Tettuccio parapioggia per casse 600L 300P	91,70		1
112902	CNP-8/200-CS	Tettuccio parapioggia per casse 800L 200P	90,90		1
112903	CNP-8/250-CS	Tettuccio parapioggia per casse 800L 250P	94,80		1
112904	CNP-8/300-CS	Tettuccio parapioggia per casse 800L 300P	117,30		1
112905	CNP-10/300-CS	Tettuccio parapioggia per casse 1000L 300P	134,70		1
112906	CNP-12/250-CS	Tettuccio parapioggia per casse 1200L 250P	154,90		1
Accessori per casse CS					
112639	WFB-SET-CS	Kit di staffe per fissaggio a parete	15,00		1x4
112907	LVP-20V12-CS	Griglia di ventilazione 197H 117L	19,00		1
112908	LVP-20H12-CS	Griglia di ventilazione 117H 197L	19,00		1
112909	LVP-30V15-CS	Griglia di ventilazione 297H 149L	23,00		1
112910	LVP-30H15-CS	Griglia di ventilazione 149H 297L	25,30		1
101665	BFZ-DES	Set connessione equipotenziale porta/cassa	8,00		1
286771	BPZ-CPS-7035	Kit ritocco vernice per casse CS	7,90		1
140478	MAST-FIT-CS	Staffa per fissaggio cassette a palo	119,70		1
140479	TOR-SET/135-CS	Staffe di rinforzo e golfari M12	51,80		2
140535	UNI-BRA-CS	Staffa universale per montaggio micro porta	9,10		2
138772	TS1-BRA-CS	Staffa inclinata per morsettiere	7,70		2
140537	TS35-DS4-CS	Modulo fissaggio softstarter DS4	20,80		1
Pressacavo e passacavo					
216983	KT-M16	Passacavo con diaframma M16	0,40		100
207602	KT-M20	Passacavo con diaframma M20	0,60		100
207603	KT-M25	Passacavo con diaframma M25	0,50		100
207604	KT-M32	Passacavo con diaframma M32	0,80		100
19658	KT13.5	Passacavo PG13.5	1,80		100
22031	KT16	Passacavo PG16	1,80		100
26777	KT21	Passacavo PG21	1,80		100
29150	KT29	Passacavo PG29	3,00		50
33896	KT36	Passacavo PG36	5,00		20
38642	KT42	Passacavo PG42	5,90		10
224556	KT-M25F	Passacavo di compensazione M25	3,60		50
107225	DAV-M40	Passacavo di compensazione M40 IP66	69,30		2
24404	KT16F	Passacavo di compensazione PG16	5,10		50
79219	DA412	Passacavo di compensazione PG29 IP66	28,30		2
31523	KT3	Passacavo conico per cavi D14-54mm	14,90		2
36269	KT4	Passacavo conico per cavi D14-68mm	17,60		3
215078	V-M12	Pressacavo Metrico M12	1,60		20
215077	V-M16	Pressacavo Metrico M16	1,60		20
206910	V-M20	Pressacavo Metrico M20	1,80		20
206911	V-M25	Pressacavo Metrico M25	2,10		20
206912	V-M32	Pressacavo Metrico M32	3,60		10
226156	V-M32G	Pressacavo Metrico M32	4,00		10
209668	V-M40	Pressacavo Metrico M40	12,70		10
206913	V-M50	Pressacavo Metrico M50	14,90		5
214835	V-M63	Pressacavo Metrico M63	39,10		3
224557	STB-M20F	Pressacavo di compensazione M20	4,40		20
120814	V-M20-VENT	Pressacavo di compensazione M20 IP69K	39,70		1
224558	STB-M25F	Pressacavo di compensazione M25	6,20		20
215451	MFD25	Guarnizione multipla per M25	1,80		25
215452	MFD32	Guarnizione multipla per M32	3,20		25
215453	MFV25-6	Tappo di chiusura per aperture inutilizzate su guarnizione multipla M25	1,80		50
215454	MFV32-7	Tappo di chiusura per aperture inutilizzate su guarnizione multipla M32	2,20		50

12. SISTEMA SBARRE SASY60I, PORTAFUSIBILI E ACCESSORI DI CABLAGGIO

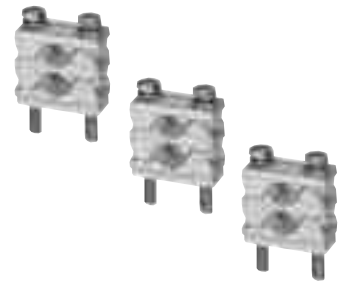
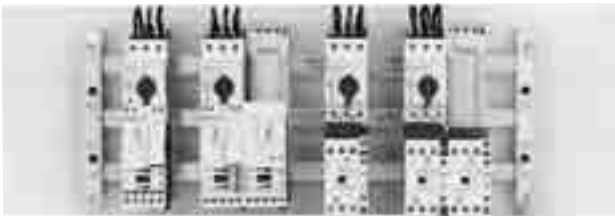

Codice	Tipo	Descrizione	Prezzo €	Note	Conf. [pezzi]
SISTEMA SBARRE SASY60I					
Portasbarre					
107066	BBS-3/FL	Portasbarre 630A 3poli per applicazioni IEC	31,10		10
138381	BBS-4/FL	Portasbarre 630A 4poli per applicazioni IEC	41,80		10
107067	BBS-3/FL-NA	Portasbarre 630A 3poli per applicazioni NA	52,30		10
107069	BBS-2/FL	Portasbarre 630A 2poli	21,90		10
107161	BBS-1/FL	Portasbarre 630A 1polo	17,60		10
107068	ES-BBS-3/FL	Copertura terminale x portasbarre 630A 3P	5,80		10
107162	BBS-3/PR	Portasbarre 1600A 3poli	69,10		3
107165	BBS-1/PR	Portasbarre 1600A 1 polo	26,70		10
107164	ES-BBS-3/PR	Copertura terminale x Portasbarre 1600A 3P	8,50		4
Sbarre di rame x SASY60I					
34121	CU12X5	Sbarra CU zincata e stagnata 12x5 - 160A - L=1,5m	29,30		10
5093	CU12X5-2250	Sbarra CU zincata e stagnata 12x5 - 160A - L=2,25m	48,30		10
215270	CU15X5	Sbarra CU zincata e stagnata 15x5 - 160A - L=1,5m	42,00		10
44092	CU20X5	Sbarra CU zincata e stagnata 20x5 - 250A - L=1,5m	51,30		10
7466	CU20X5-2250	Sbarra CU zincata e stagnata 20x5 - 250A - L=2,25m	73,20		10
41719	CU20X10	Sbarra CU zincata e stagnata 20x10 - 400A - L=1,5m	87,60		5
9839	CU20X10-2250	Sbarra CU zincata e stagnata 20x10 - 400A - L=2,25m	144,70		5
51211	CU30X10	Sbarra CU 30x10 - 630A - L=1,5m	140,80		1
107166	CU-BAR-500/T	Sbarra profilata a doppia T - 500mm2 - 1250A - L=2,4m	415,50		1
107167	CU-BAR-720/T	Sbarra profilata a doppia T - 720mm2 - 1600A - L=2,4m	685,30		1
Coperture isolanti					
107172	BBC-BT-NA	Base isolante per applicazioni NA L=1,1m	80,20		2
107173	BBC-FL5	Copertura isolante x sbarre 12-30x5 L=1m	26,30		10
107174	BBC-FL10	Copertura isolante x sbarre 12-30x10 L=1m	27,80		10
107175	BBC-CU-BAR/PR	Copertura isolante x sbarre profilate L=1m	45,60		5
107178	BBC-RCOV1	Copertura per sistema 3poli L=1,1m	75,00		2
107179	BBC-MRCOV1	Supporto x copertura BBC-RCOV1	9,70		10
107180	BBC-CS2-F	Copertura modulare - cop.frontale 3Poli L= 1,1m	49,90		1
107181	BBC-CS2-T/B	Copertura modulare -Copertura x sopra o sotto L=1,1m	32,30		2
107182	BBC-MCS2	Copertura modulare - supporti lat. 3poli	16,20		1x2
138384	BBC-CS4-F	Copertura modulare - cop.frontale 4Poli L= 1,1m	92,70		1
138383	BBC-CS4-T/B	Copertura modulare -Copertura x sopra o sotto L=1,1m - 4poli	32,30		2
138382	BBC-MCS4	Copertura modulare - supporti lat. 4poli	46,40		1x2
107209	BBC-CS1	Copertura modulare completa 3P L=228mm	67,10		1
138377	BBC-CS3	Copertura modulare completa 3P L=270mm	57,40		1
138387	BBC-CS4	Copertura modulare completa 4P L=228mm	92,20		1
107176	BBC-CS48/PR	Copertura lat. H48mm per 1600A L=2,4m	76,20		1
107177	BBC-CS76/PR	Copertura lat. H72mm per 1600A L=2,4m	88,50		1
Adattatori di alimentazione					
107205	BBA-TP3/16	Adattatore di alimentazione 80A 1,5-16 mm ² , L= 20mm	29,90		1
107183	BBA-TP3/50	Adattatore di alimentazione 300A 6-50 mm ² , L= 54mm	45,20		1
107184	BBA-TP3/120	Adattatore di alimentazione 440A 35-120mm ² , L=81mm	65,60		1
107185	BBA-TP3/300	Adattatore alim.con distanza fasi reg. 560A 95-300mm ² 3 poli	163,60		1
138385	BBA-TP4/300	Adattatore alim.con distanza fasi reg. 560A 95-300mm ² 4 poli	289,50		1
107186	BBA-TP3/CU-BAND	Adattatore alim. con distanza fasi reg. 800A x band. fino 32x20X1 3 poli	163,60		1
138386	BBA-TP4/CU-BAND	Adattatore alim. con distanza fasi reg. 800A x band. fino 32x20X1 4 poli	289,50		1
107207	BBA-TP3/1000	Adattatore alim. con distanza fasi reg. 1600A x band. 2x(50x10X1)	464,40		1
Morsetti profilati di alimentazione / derivazione					
138364	AKP750	Morsetto 1600A per bandelle 51x5-28 mm	93,90		3
107198	AKP800	Morsetto 1600A per bandelle 41x20-42 mm	93,40		3
138365	AKP900	Morsetto 1600A per bandelle 64x5-28 mm	113,00		3
107199	AKP1000	Morsetto 1600A per bandelle 51x20-42 mm	112,70		3
138366	AKP1200	Morsetto per bandelle 64x20-42 mm	162,10		3
138367	AKP1600	Morsetto per bandelle 81x20-42 mm	204,80		3
138369	AKP3600	Morsetto per bandelle 101x23-45 mm	287,90		3
Morsetti a pinza di alimentazione / derivazione					
138374	AKS150	Morsetto a pinza 35-150 mm ² 12x5-20x10	24,30		6
107195	AKS185	Morsetto a pinza 95-185 mm ² 20x5-30x10	24,60		6
107196	AKS300	Morsetto a pinza 150-300 mm ² 20x5-30x10	30,90		3
107197	AKS-CU-BAND	Morsetto a pinza x bandelle 20x5-30x10	30,90		3
107208	AKS1000	Morsetto a pinza x barre o bandelle Cu 2x(50x10x1)	132,50		3
138375	AKS1200	Morsetto a pinza x barre o bandelle Cu 2x(60x10x1)	161,80		3
138376	AKS2000	Morsetto a pinza x barre o bandelle Cu 2x(100x10x1)	247,50		3
Morsetti di derivazione universali					
107187	AKU16/5	Morsetto 180A 1,5-16mm ² x sbarre spessore 5mm	1,80		100
107191	AKU16/10	Morsetto 180A 1,5-16mm ² x sbarre spessore 10mm	2,50		100
107188	AKU35/5	Morsetto 270A 4-35mm ² x sbarre spessore 5mm	2,90		50
107192	AKU35/10	Morsetto 270A 4-35mm ² x sbarre spessore 10mm	3,60		50
107189	AKU70/5	Morsetto 400A 16-70mm ² x sbarre spessore 5mm	3,20		25
107193	AKU70/10	Morsetto 400A 16-70mm ² x sbarre spessore 10mm	4,20		25
107190	AKU120/5	Morsetto 440A16-120mm ² x sbarre spessore 5mm	6,90		25
107194	AKU120/10	Morsetto 440A 16-120mm ² x sbarre spessore 10mm	6,90		25
138363	AK300	Morsetto per cavi 95 - 300mm ² x sbarre 30x10 e doppia T	162,10		3
138378	PK900	Morsetto a piastra	24,00		3
138362	AKU-M8/10	Morsetto per capocorda M8 x sbarre spessore 10mm	24,30		20
138361	AKU-M10/10	Morsetto per capocorda M10 x sbarre spessore 10mm	33,10		8
Giunzione sbarre					
138379	BBT-CU12-20X5/10-38	Giunzione sbarre 12-20x5/10, L=38mm	18,50		12
107200	BBT-CU12-20X5/10-150	Giunzione sbarre 12-20x5/10, L=150mm	34,60		3
138380	BBT-CU20-30X5/10-40	Giunzione sbarre 20-30x5/10, L=40mm	35,30		6
107201	BBT-CU20-30X5/10-95	Giunzione sbarre 20-30x5/10, L=95mm	39,80		3
107202	BBT-CU20-30X5/10-150	Giunzione sbarre 20-30x5/10, L=150mm	57,20		3
107203	BBT-CU-BAR500/720-50	Giunzione sbarre profilate L=50mm	39,80		6
107204	BBT-CU-BAR500/720-150	Giunzione sbarre profilate L=150mm	95,40		3
Adattatori per interruttori sciolati					
104554	NZM1-XAD160	Adattatore per interruttore NZM1 3p 160A UL508	160,40		1
104555	NZM2-XAD250	Adattatore per interruttore NZM2 3p 250A UL508	147,30		1
281666	NZM2-XKR4	Copertura morsetti NZM2 per utilizzo con adattatore	31,20		1
138388	NZM2-4-XAD250	Adattatore per interruttore NZM2 4p 250A	221,20		1
118907	NZM2-4-XKR4	Copertura morsetti NZM2 per utilizzo con adattatore 4 poli	40,00		1
104556	NZM3-XAD550	Adattatore per interruttore NZM3 3p 550A UL508	262,10		1
107206	NZM3-XAD630	Adattatore per interruttore NZM3 3p 630A	292,80		1
281668	NZM3-XKR13	Copertura morsetti NZM3 per utilizzo con adattatore	50,50		1
138389	NZM3-4-XAD630	Adattatore per interruttore NZM3 4p 630A	389,10		1
119020	NZM3-4-XKR13	Copertura morsetti NZM3 per utilizzo con adattatore 4 poli	67,40		1
Adattatori per partenze motore xStart					
101451	BBA0-25	Adattatore per PKZM0+DIL 25A 45mm	47,40		4
101453	BBA0R-25	Adattatore per PKZM0+DIL teleinvertitore 25A 90mm	86,10		2
101452	BBA0-32	Adattatore per PKZM0+DIL 32A 45mm	57,40		4
101454	BBA0R-32	Adattatore per PKZM0+DIL teleinvertitore 32A 90mm	95,10		2

Codice	Tipo	Descrizione	Prezzo €	Note	Conf. [pezzi]
101480	BBA2L-63	Adattatore per PKZ2+DIL 63A 72mm	84,80		2
101458	BBA2-63	Adattatore per PKZ2 63A 72mm	73,20		4
101459	BBA4L-63	Adattatore per PKZM4+DIL 63A 55mm	70,70		4
101457	BBA4-63	Adattatore per PKZM4 63A 55mm	61,40		4
101455	BBA0C-16	Adattatore per PKZM0+DIL cage 16A 45mm	49,50		4
101481	BBA0-25/2TS	Adattatore universale xStart 25A 45mm	45,00		4
116708	BBA0-32/2TS-C	Adattatore universale xStart 32A 45mm 2giude, con morsetti a molla	50,40		4
116901	BBA2-80/2TS-S	Adattatore universale xStart 80A 72mm 2giude, con morsetti a vite	74,00		4
101482	BBA0/2TS-L	Adattatore universale xStart 45mm senza con. elettriche	33,50		4
101483	BBA4/2TS-L	Adattatore universale xStart 54mm senza con. elettriche	46,50		4
101484	BBA-XSM	Modulo laterale 9x200mm	14,10		10
239364	PKZM0-XMR	Guida omega L=45mm per adattatori	2,50		10
113911	PKZM0-XMR54	Guida omega L=54mm per adattatori	3,10		10
113912	PKZM0-XMR72	Guida omega L=72mm per adattatori	4,10		10
116902	BBA-XLT-6-130	Cavo 6mm2 L=130mm	2,10		30
116903	BBA-XLT-16-142	Cavo 16mm2 L=142mm	2,70		30
Basi portafusibile sezionabili tipo NH per sistema sbarre					
284690	LTS-100/C00/3-R	Base portafusibile sezionabile 3P 100A NH00	170,20		1
106211	NH-SLS-00/160-60	Base portafusibile sezionabile 3P 160A NH00	218,50		1
106216	NH-SLS-00/160-60-SI	Base portafusibile sezionabile 3P 160A NH00 + unità di monitoraggio fusibili	497,60		1
183033	XNH00-S160	Base portafusibile sezionabile 160A, NH00, 3 poli, coll.bullone M8, cavo max 95 mm ²	105,60		1
183034	XNH00-S160-BT1	Base portafusibile sezionabile 160A, NH00, 3 poli, mors.mantello, cavo 1,5 - 95 mm ²	110,20		1
183035	XNH00-S160-BT2	Base portafusibile sezionabile 160A, NH00, 3 poli, mors.mantello, cavo 1,5 - 95 mm ²	110,20		1
183051	XNH1-S250	Base portafusibile sezionabile 250A, NH1, 3 poli, coll.bullone M10, cavo max 150 mm ²	362,10		1
183052	XNH1-S250-BT	Base portafusibile sezionabile 250A, NH1, 3 poli, mors.mantello, cavo 35 - 150 mm ²	413,10		1
183065	XNH2-S400	Base portafusibile sezionabile 400A, NH2, 3 poli, coll.bullone M10, cavo max 240 mm ²	448,80		1
183066	XNH2-S400-BT	Base portafusibile sezionabile 400A, NH2, 3 poli, mors.mantello, cavo 95 - 300 mm ²	561,00		1
183077	XNH3-S630	Base portafusibile sezionabile 630A, NH3, 3 poli, coll.bullone M10, cavo max 300 mm ²	627,30		1
183078	XNH3-S630-BT	Base portafusibile sezionabile 630A, NH3, 3 poli, mors.mantello, cavo 95 - 300 mm ²	667,60		1
183036	XNH00-FCL-S160	Portafus. sez. segnalaz. intervento LED 160A, NH00, 3 poli, coll.bullone M8, cavo max 95 mm ²	147,90		1
183037	XNH00-FCL-S160-BT1	Portafus. sez. segnalaz. intervento LED 160A, NH00, 3 poli, mors.mantello, cavo 1,5 - 95 mm ²	153,00		1
183038	XNH00-FCL-S160-BT2	Portafus. sez. segnalaz. intervento LED 160A, NH00, 3 poli, mors.mantello, cavo 1,5 - 95 mm ²	153,00		1
183053	XNH1-FCL-S250	Portafus. sez. segnalaz. intervento LED 250A, NH1, 3 poli, coll.bullone M10, cavo max 150 mm ²	405,00		1
183054	XNH1-FCL-S250-BT	Portafus. sez. segnalaz. intervento LED 250A, NH1, 3 poli, mors.mantello, cavo 35 - 150 mm ²	456,00		1
183067	XNH2-FCL-S400	Portafus. sez. segnalaz. intervento LED 400A, NH2, 3 poli, coll.bullone M10, cavo max 240 mm ²	491,70		1
183068	XNH2-FCL-S400-BT	Portafus. sez. segnalaz. intervento LED 400A, NH2, 3 poli, mors.mantello, cavo 95 - 300 mm ²	603,90		1
183079	XNH3-FCL-S630	Portafus. sez. segnalaz. intervento LED 630A, NH3, 3 poli, coll.bullone M10, cavo max 300 mm ²	669,70		1
183080	XNH3-FCL-S630-BT	Portafus. sez. segnalaz. intervento LED 630A, NH3, 3 poli, mors.mantello, cavo 95 - 300 mm ²	710,00		1
183039	XNH00-FCE-S160	Portafus. sez. segn. intervento electr. 160A, NH00, 3 poli, coll.bullone M8, cavo max 95 mm ²	449,40		1
183040	XNH00-FCE-S160-BT1	Portafus. sez. segn. intervento electr. 160A, NH00, 3 poli, mors.mantello, cavo 1,5 - 95 mm ²	454,50		1
183041	XNH00-FCE-S160-BT2	Portafus. sez. segn. intervento electr. 160A, NH00, 3 poli, mors.mantello, cavo 1,5 - 95 mm ²	454,50		1
183055	XNH1-FCE-S250	Portafus. sez. segn. intervento electr. 250A, NH1, 3 poli, coll.bullone M10, cavo max 150 mm ²	733,90		1
183056	XNH1-FCE-S250-BT	Portafus. sez. segn. intervento electr. 250A, NH1, 3 poli, mors.mantello, cavo 35 - 150 mm ²	973,10		1
183069	XNH2-FCE-S400	Portafus. sez. segn. intervento electr. 400A, NH2, 3 poli, coll.bullone M10, cavo max 240 mm ²	833,40		1
183070	XNH2-FCE-S400-BT	Portafus. sez. segn. intervento electr. 400A, NH2, 3 poli, mors.mantello, cavo 95 - 300 mm ²	1.011,90		1
183081	XNH3-FCE-S630	Portafus. sez. segn. intervento electr. 630A, NH3, 3 poli, coll.bullone M10, cavo max 300 mm ²	968,50		1
183082	XNH3-FCE-S630-BT	Portafus. sez. segn. intervento electr. 630A, NH3, 3 poli, mors.mantello, cavo 95 - 300 mm ²	1.107,00		1
Protezioni aggiuntiva per le basi portafusibile montate su sistema sbarre					
183098	XNH00-XKSS-39-34	Prot. aggiuntiva per NH00 SASY 39/34mm	5,30		2
183099	XNH00-XKSS-32	Prot. aggiuntiva per NH00 SASY 32mm	5,30		2
183100	XNH00-XKSS-BT-39-34	Prot. aggiuntiva per NH00-BT SASY 39/34mm	4,90		2
183101	XNH00-XKSS-BT-32	Prot. aggiuntiva per NH00-BT SASY 32mm	4,90		2
183102	XNH1-XKSS-39-34	Prot. Aggiuntiva NH1 SASY 39/34mm	7,80		2
183103	XNH1-XKSS-32	Prot. Aggiuntiva NH1 SASY 32mm	7,80		2
183104	XNH2-XKSS-39-34	Prot. aggiuntiva NH2 SASY 39/34mm	8,80		2
183105	XNH2-XKSS-32	Prot. aggiuntiva NH2 SASY 32mm	8,80		2
183106	XNH3-XKSS-39-34	Prot. aggiuntiva NH3 SASY 39/34mm	13,60		2
183107	XNH3-XKSS-32	Prot. aggiuntiva NH3 SASY 32mm	13,60		2
Basi portafusibile sezionabili tipo D per sistema sbarre					
284649	D02-S/63/3-RS	Base portafusibile sezionabile 3P 63A D02	139,80		1
114316	D02-LTS/63/3-R	Base portafusibile sezionabile 3P 63A D02, 32A C10x38	129,50		3
114318	D02-LTS/63/3-R-HK	Base portafusibile sezionabile 3P 63A D02, 32A C10x38 + cont. aux. scambio	141,30		3
Basi portafusibile tipo D per sistema sbarre					
114315	D02-SO/63/3-R-27	Base portafusibile 3P 63A D02 L=27mm	19,90		10
100663	Z-D02/R/3-36	Base portafusibile 3P 63A D02 L=36mm	21,10		60
100664	Z-D02/R/3-54	Base portafusibile 3P 63A D02 L=54mm	23,40		40
107965	DII-SO/25/3-R	Base portafusibile 3P 25A DII	41,70		10
110394	DII-SO/25/3-R-PS	Base portafusibile 3P 25A DII con viti di calibrazione fusibile	41,70		10
107966	DIII-SO/63/3-R	Base portafusibile 3P 63A DIII	54,70		10
110395	DIII-SO/63/3-R-PS	Base portafusibile 3P 63A DIII con viti di calibrazione fusibile	54,70		10
60541	SBS-RS60	Copertura laterale per Basi portafusibile D...	5,10		10
100662	Z-D02-S-AB-SET	Set 2 protezioni fusib. D02 per copertura portasbarre	3,50		10
Accessori per basi portafusibile					
100651	Z-D02/SK	Tappo filettato x base D02-SO... 400V 63A	1,90		20
112148	Z-DIII/SK	Tappo filettato x base DIII-SO... 500V 25A	2,30		50
112149	Z-DIII/SK	Tappo filettato x base DIII-SO... 500V 63A	3,10		30
263149	Z-D02/SIKA-HF	Molla di adattamento fusibili D01 in base D02	0,30		50
114323	Z-D02-LTS-HF	Molla di adattamento x base D02-LTS...	0,90		12
BASI PORTAFUSIBILE DA PIASTRA					
Basi portafusibile NH					
26741	GS00-160	Portafusibile 3polare 160A NH00	60,40		1
289016	GSU1	Portafusibile 3polare 250A NH1	164,50		1
289017	GSU2	Portafusibile 3polare 400A NH2	208,40		1
289018	GSU3	Portafusibile 3polare 630A NH3	330,80		1
Basi sezionabili portafusibile NH					
183031	XNH00-1-A160	Base portafusibile sezionabile 160A, NH00, 1 polo, coll.bullone M8, cavo max 95 mm ²	58,60		1
183032	XNH00-1-A160-BT	Base portafusibile sezionabile 160A, NH00, 1 polo, mors.mantello, cavo 1,5 - 95 mm ²	63,20		1
183025	XNH00-A160	Base portafusibile sezionabile 160A, NH00, 3 poli, coll.bullone M8, cavo max 95 mm ²	76,80		1
183026	XNH00-A160-BT	Base portafusibile sezionabile 160A, NH00, 3 poli, mors.mantello, cavo 1,5 - 95 mm ²	81,40		1
183043	XNH1-A250	Base portafusibile sezionabile 250A, NH1, 3 poli, coll.bullone M10, cavo max 150 mm ²	211,60		1
183044	XNH1-A250-BT	Base portafusibile sezionabile 250A, NH1, 3 poli, mors.mantello, cavo 35 - 150 mm ²	295,00		1
183057	XNH2-A400	Base portafusibile sezionabile 400A, NH2, 3 poli, coll.bullone M10, cavo max 240 mm ²	313,70		1
183058	XNH2-A400-BT	Base portafusibile sezionabile 400A, NH2, 3 poli, mors.mantello, cavo 95 - 300 mm ²	445,00		1
183071	XNH3-A630	Base portafusibile sezionabile 600A, NH3, 3 poli, coll.bullone M10, cavo max 300 mm ²	404,60		1
183072	XNH3-A630-BT	Base portafusibile sezionabile 630A, NH3, 3 poli, mors.mantello, cavo 95 - 300 mm ²	543,40		1
183027	XNH00-FCL-A160	Portafus. sez. segnalaz. intervento LED 160A, NH00, 3 poli, coll.bullone M8, cavo max 95 mm ²	119,20		1
183028	XNH00-FCL-A160-BT	Portafus. sez. segnalaz. intervento LED 160A, NH00, 3 poli, mors.mantello, cavo 1,5 - 95 mm ²	123,30		1
183045	XNH1-FCL-A250	Portafus. sez. segnalaz. intervento LED 250A, NH1, 3 poli, coll.bullone M10, cavo max 150 mm ²	304,10		1
183046	XNH1-FCL-A250-BT	Portafus. sez. segnalaz. intervento LED 250A, NH1, 3 poli, mors.mantello, cavo 35 - 150 mm ²	336,90		1
183059	XNH2-FCL-A400	Portafus. sez. segnalaz. intervento LED 400A, NH2, 3 poli, coll.bullone M10, cavo max 240 mm ²	356,10		1
183060	XNH2-FCL-A400-BT	Portafus. sez. segnalaz. intervento LED 400A, NH2, 3 poli, mors.mantello, cavo 95 - 300 mm ²	486,90		1
183073	XNH3-FCL-A630	Portafus. sez. segnalaz. intervento LED 630A, NH3, 3 poli, coll.bullone M10, cavo max 300 mm ²	445,00		1
183074	XNH3-FCL-A630-BT	Portafus. sez. segnalaz. intervento LED 630A, NH3, 3 poli, mors.mantello, cavo 95 - 300 mm ²	587,80		1
183029	XNH00-FCE-A160	Portafus. sez. segn. intervento electr. 160A, NH00, 3 poli, coll.bullone M8, cavo max 95 mm ²	420,70		1
183030	XNH00-FCE-A160-BT	Portafus. sez. segn. intervento electr. 160A, NH00, 3 poli, mors.mantello, cavo 1,5 - 95 mm ²	430,80		1

Codice	Tipo	Descrizione	Prezzo €	Note	Conf. [pezzi]
183047	XNH1-FCE-A250	Portafus. sez. segn. intervento elettr. 250A, NH1, 3 poli, coll.bullone M10, cavo max 150 mm ²	583,80	✓	1
183048	XNH1-FCE-A250-BT	Portafus. sez. segn. intervento elettr. 250A, NH1, 3 poli, mors.mantello, cavo 35 - 150 mm ²	839,90	✓	1
183061	XNH2-FCE-A400	Portafus. sez. segn. intervento elettr. 400A, NH2, 3 poli, coll.bullone M10, cavo max 240 mm ²	629,80	✓	1
183062	XNH2-FCE-A400-BT	Portafus. sez. segn. intervento elettr. 400A, NH2, 3 poli, mors.mantello, cavo 95 - 300 mm ²	890,90	✓	1
183075	XNH3-FCE-A630	Portafus. sez. segn. intervento elettr. 630A, NH3, 3 poli, coll.bullone M10, cavo max 300 mm ²	757,50	✓	1
183076	XNH3-FCE-A630-BT	Portafus. sez. segn. intervento elettr. 630A, NH3, 3 poli, mors.mantello, cavo 95 - 300 mm ²	989,80	✓	1
Calotte di coperture per basi portafusibili					
183091	XNH00-XKSA-36	Calotta per sezionatore XNH00 3 poli 36mm	5,10	✓	2
183092	XNH00-XKSA-66	Calotta per sezionatore XNH00 3 poli 66mm	6,30	✓	2
183093	XNH1-XKSA-42	Calotta per sezionatore XNH1 3 poli 42mm	7,10	✓	2
183094	XNH2-XKSA-42	Calotta per sezionatore XNH2 3 poli 42mm	9,00	✓	2
183095	XNH3-XKSA-42	Calotta per sezionatore XNH3 3 poli 42mm	10,30	✓	2
183096	XNH00-XKSV-39-34	Supporto per calotta XNH00-XKSA, H 34 - 39 mm	4,70	✓	2
183097	XNH00-XKSV-32	Supporto per calotta XNH00-XKSA, H 32	4,70	✓	2
Morsetti a mantello					
183000	XNH1-BT	Morsetti a mantello per NH1 35-150 mm ²	21,20	✓	3
183001	XNH23-BT	Morsetti a mantello per NH2 e NH3 95-300 mm ²	28,00	✓	3
Morsetti a piastra					
183002	XNH00-XCT	Morsetto a piastra NH00 1,5-50 mm ²	3,50	✓	3
183003	XNH1-XCT	Morsetto a piastra NH1 25-150 mm ²	5,50	✓	3
183004	XNH2-XCT	Morsetto a piastra NH2 25-240 mm ²	5,90	✓	3
183005	XNH3-XCT	Morsetto a piastra NH3 CU-BAND-11x21x1	12,70	✓	3
Morsetti a singolo doppio prisma					
183006	XNH00-XPRC	Morsetti NH00 per cavo 10-70 mm ²	6,60	✓	3
183007	XNH1-XPRC	Morsetti NH1 per cavo 70-150 mm ²	18,20	✓	3
183008	XNH2-XPRC	Morsetti NH2 per cavo 120-240 mm ²	20,70	✓	3
183009	XNH3-XPRC	morsetti NH3 per cavo 120-300 mm ²	26,40	✓	3
183010	XNH1-X2PRC	Morsetti NH1 per 2 cavi 70-150 mm ²	26,40	✓	3
183011	XNH2-X2PRC	Morsetti NH2 per 2 cavi 120-150 mm ²	32,70	✓	3
183012	XNH3-X2PRC	Morsetti NH3 per 2 cavi 120-300 mm ²	42,20	✓	3
Accessori vari					
183114	XNH00-XRAIL	Kit per fissaggio su DIN per base NH00	9,00	✓	1
183115	XNH1-XRAIL	Kit per fissaggio su DIN per base NH1	12,70	✓	1
182995	XNH00-XPOS	Contatto aux stato 1SC per NH00	14,80	✓	1
182996	XNH123-XPOS	Contatto aux stato 1SC per NH1,2, 3	18,70	✓	1
182997	XNH00-XMFM	Contatto aux scatto fus. 1SC per NH00	14,80	✓	3
182998	XNH123-XMFM	Contatto aux scatto fus. 1SC per NH1, 2, 3	15,10	✓	3
182993	XNH-XLOCK	Kit Lucchetto per NH00 fino a NH3	3,60	✓	1
183113	XNH-XSECUR	kit blocco finestra ispezione NH00, 1,2,3	3,30	✓	3
182992	XNH-XLATC	Blocco protezioni interne	3,60	✓	1
182994	XNH-XARC	Set ricambio camere spegniarco NH1,2,3	6,50	✓	1
183108	XNH00-XHAA-T/B	Copertura frontale riduzione ingresso	22,40	✓	2
183109	XNH00-XHAA-R/L	Copertura laterale riduzione ingresso	41,00	✓	2
183110	XNH00-XCS-T/B	Supporto frontale calotte NH00	2,40	✓	2
183111	XNH00-XCS-R/L	Supporto laterale calotte NH00	4,60	✓	2
183112	XNH123-XCS	Supporto laterale calotte NH1,2,3	6,10	✓	2
Coperchi di ricambio per basi portafusibili sezionabili					
183013	XNH00-XGRIP	Coperchio di ricambio NH00	40,70	✓	1
183014	XNH1-XGRIP	Coperchio di ricambio NH1	102,20	✓	1
183015	XNH2-XGRIP	Coperchio di ricambio NH2	136,90	✓	1
183016	XNH3-XGRIP	Coperchio di ricambio NH3	152,70	✓	1
183017	XNH00-XGRIP-FCL	Coperchio di ricambio NH00 con segnalaz intervento	89,50	✓	1
183018	XNH1-XGRIP-FCL	Coperchio di ricambio NH1 con segnalaz intervento	150,00	✓	1
183019	XNH2-XGRIP-FCL	Coperchio di ricambio NH2 con segnalaz intervento	184,20	✓	1
183020	XNH3-XGRIP-FCL	Coperchio di ricambio NH3 con segnalaz intervento	200,00	✓	1
183021	XNH00-XGRIP-FCE	Coperchio di ricambio NH00 con monit. elet. Fusibile	526,20	✓	1
183022	XNH1-XGRIP-FCE	Coperchio di ricambio NH1 con monit. elet. Fusibile	552,40	✓	1
183023	XNH2-XGRIP-FCE	Coperchio di ricambio NH2 con monit. elet. Fusibile	568,20	✓	1
183024	XNH3-XGRIP-FCE	Coperchio di ricambio NH3 con monit. elet. Fusibile	605,00	✓	1
SBARRE E ACCESSORI DI COLLEGAMENTO					
Barre di rame					
34121	CU12X5	Sbarra CU zincata e stagnata 12x5 - 160A - L=1,5m	29,30		10
5093	CU12X5-2250	Sbarra CU zincata e stagnata 12x5 - 160A - L=2,25m	48,30		10
215270	CU15X5	Sbarra CU zincata e stagnata 15x5 - 160A - L=1,5m	42,00		10
44092	CU20X5	Sbarra CU zincata e stagnata 20x5 - 250A - L=1,5m	51,30		10
7466	CU20X5-2250	Sbarra CU zincata e stagnata 20x5 - 250A - L=2,25m	73,20		10
41719	CU20X10	Sbarra CU zincata e stagnata 20x10 - 400A - L=1,5m	87,60		5
9839	CU20X10-2250	Sbarra CU zincata e stagnata 20x10 - 400A - L=2,25m	144,70		5
51211	CU30X10	Sbarra CU 30x10 - 630A - L=1,5m	140,80		1
63076	CU40X10	Sbarra di rame 40x10 L=1,5m	188,70		3
Barre flessibili isolate in rame con approvazione UL					
80739	CU-BAND10X16X0,8-BK	Bandella in rame 10x16x0,8 isolata guaina nera L=2m	99,70		5
79736	CU-BAND10X16X0,8-BU	Bandella in rame 10x16x0,8 isolata guaina blu L=2m	99,70		5
80698	CU-BAND10X16X0,8-GNYE	Bandella in rame 10x16x0,8 isolata guaina giallo/verde L=2m	100,10		5
119034	CU-BAND10X24X1-BK	Bandella in rame 10x24x1 isolata guaina nera L=2m	304,80		5
119036	CU-BAND10X32X1-BK	Bandella in rame 10x32x1 isolata guaina nera L=2m	372,30		3
119037	CU-BAND10X40X1-BK	Bandella in rame 10x40x1 isolata guaina nera L=2m	431,20		3
119038	CU-BAND10X50X1-BK	Bandella in rame 10x50x1 isolata guaina nera L=2m	516,10		2
119039	CU-BAND10X80X1-BK	Bandella in rame 10x80x1 isolata guaina nera L=2m	823,90		1
80923	CU-BAND11X21X1-BK	Bandella in rame 11x21x1 isolata guaina nera L=2m	176,20		5
80769	CU-BAND11X21X1-BU	Bandella in rame 11x21x1 isolata guaina blu L=2m	176,20		5
80836	CU-BAND11X21X1-GNYE	Bandella in rame 11x21x1 isolata guaina giallo/verde L=2m	176,60		5
81167	CU-BAND3X9X0,8-BK	Bandella in rame 3x9x0,8 isolata guaina nera L=2m	25,70		20
80960	CU-BAND3X9X0,8-BU	Bandella in rame 3x9x0,8 isolata guaina blu L=2m	25,70		20
81006	CU-BAND3X9X0,8-GNYE	Bandella in rame 3x9x0,8 isolata guaina giallo/verde L=2m	25,90		20
81209	CU-BAND4X16X0,8-BK	Bandella in rame 4x16x0,8 isolata guaina nera L=2m	46,40		10
119032	CU-BAND5X24X1-BK	Bandella in rame 5x24x1 isolata guaina nera L=2m	210,50		5
119035	CU-BAND5X32X1-BK	Bandella in rame 5x32x1 isolata guaina nera L=2m	240,40		5
81310	CU-BAND6X16X0,8-BK	Bandella in rame 6x16x0,8 isolata guaina nera L=2m	64,00		10
81222	CU-BAND6X16X0,8-BU	Bandella in rame 6x16x0,8 isolata guaina blu L=2m	64,00		10
81275	CU-BAND6X16X0,8-GNYE	Bandella in rame 6x16x0,8 isolata guaina giallo/verde L=2m	64,40		10
81414	CU-BAND6X9X0,8-BK	Bandella in rame 6x9x0,8 isolata guaina nera L=2m	44,30		10
81344	CU-BAND6X9X0,8-BU	Bandella in rame 6x9x0,8 isolata guaina blu L=2m	44,30		10
81367	CU-BAND6X9X0,8-GNYE	Bandella in rame 6x9x0,8 isolata guaina giallo/verde L=2m	44,30		10
119033	CU-BAND8X24X1-BK	Bandella in rame 8x24x1 isolata guaina giallo/verde L=2m	266,30		5
81515	CU-BAND9X9X0,8-BK	Bandella in rame 9x9x0,8 isolata guaina nera L=2m	61,70		10
81436	CU-BAND9X9X0,8-BU	Bandella in rame 9x9x0,8 isolata guaina blu L=2m	61,70		10
81485	CU-BAND9X9X0,8-GNYE	Bandella in rame 9x9x0,8 isolata guaina giallo/verde L=2m	61,70		10
Morsetti per allacciamento bandelle flessibile con barre					
2324	K12X5/25	Morsetto a piastra per sb.12x15 e bandella 3-6x16x0,8	5,90		10
2327	K20X5/25	Morsetto a piastra per sb.20x5 e bandella 3-6x16x0,8	7,80		10
2325	K20X10/35	Morsetto a piastra per sb.20x5-10 e bandella 3-10x16x0,8	9,60		10
2285	K20X15/40	Morsetto a piastra per sb.20x5-15 e bandella 3-11x21x1	10,70		10

Codice	Tipo	Descrizione	Prezzo €	Note	Conf. [pezzi]
12783	K20X15/40-A	Morsetto a piastra per sb.20x5-15 e bandella 3-11x21x1	10,70		10
2326	K20X15/50	Morsetto a piastra per sb.20x15 e bandella (2x)11x21x1	15,60		10
Morsetti per allacciamento bandelle o cavi con barre					
2281	K12X5-1	Morsetto per sbarre 12x15	12,30		10
2282	K12X5-2	Morsetto per sbarre 12x15	16,80		10
2286	K20X5	Morsetto per sbarre 20x5	19,30		10
2283	K20X10	Morsetto per sbarre 20x10	20,40		10
2284	K20X15	Morsetto per sbarre 20x15	29,10		10
79269	L-KL-R	Barretta di espansione morsetti K.... per l'alloggio ulteriore di morsetti AK...	4,70		50
79336	AK16	Morsetto per barra di espansione per cavi 0,75-16mm2	2,30		50
79614	AK35	Morsetto per barra di espansione per cavi 4-25mm2	6,40		50
Morsetti fino a 1000A					
98573	K50/1	Morsetto singolo fino 100A 10-35 mm2	14,60		10
10773	K95/1N	Morsetto 1P 160A	56,50		1
25017	K95/3	Morsetto 3P 160A	166,30		1
27390	K95/4	Morsetto 4P 160A	206,90		1
89085	K150/1	Morsetto 1P 250A	89,90		1
32136	K150/3	Morsetto 3P 250A	254,10		1
34509	K150/4	Morsetto 4P 250A	358,80		1
91458	K240/1	Morsetto 1P 400A	110,30		1
39255	K240/3	Morsetto 3P 400A	327,40		1
41628	K240/4	Morsetto 4P 400A	438,60		1
93831	K2X240/1	Morsetto 1P 630A	196,40		1
46374	K2X240/3	Morsetto 3P 630A	553,80		1
48747	K2X240/4	Morsetto 4P 630A	762,00		1
62985	K3X185/1	Morsetto 1P 800A	303,80		1
65358	K3X185/3	Morsetto 3P 800A	919,00		1
67731	K3X185/4	Morsetto 4P 800A	1.236,00		1
60612	K3X240/1	Morsetto 1P 1000A	454,30		1
58239	K3X240/3	Morsetto 3P 1000A	1.353,00		1
55866	K3X240/4	Morsetto 4P 1000A	1.815,00		1
79596	K4X185/1	Morsetto 1P 1000A	454,30		1
77223	K4X185/3	Morsetto 3P 1000A	1.353,00		1
74850	K4X185/4	Morsetto 4P 1000A	1.815,00		1
36888	H-K95/5	Copertura per morsetto K95 3-4-5poli	36,30		4
39261	H-K150/5	Copertura per morsetto K150 3-4-5poli	50,40		1
41634	H-K240/5	Copertura per morsetto K240 3-4-5poli	61,20		1
44007	H-K2X240/5	Copertura per morsetto K2x240 3-4-5poli	80,80		1
48753	H-K3X185/5	Copertura per morsetto K3x185 3-4-5poli	82,10		1
46380	H-K3X240/5	Copertura per morsetto K3x240 3-4-5poli	86,70		1
51126	H-K4X185/5	Copertura per morsetto K4x185 3-4-5poli	86,70		1
ACCESSORI VARI					
2275	SPT4	Tasca portaschemi in plastica A4	20,50		10
2276	SPT5	Tasca portaschemi in plastica A5	16,90		10
2277	SPT6	Tasca portaschemi in plastica A6	14,10		10
53030	TS35X7,5	Guida omega 35x7,5 forata	8,10		1
50657	TS35X15	Guida omega 35x15 non forata	14,70		1

13. RAPID LINK

Sistema di comando e protezione distribuito su BUS ASI

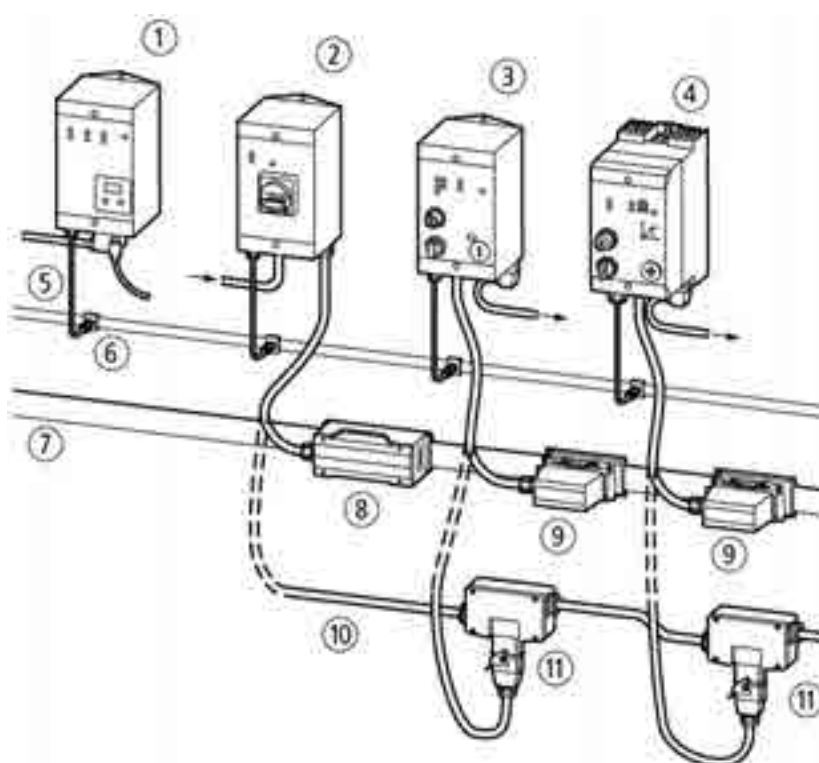

- 1 Unità di controllo interfaccia con l'esterno
- 2 Unità di alimentazione e sezionamento
- 3 Unità di controllo motore
- 4 Unità inverter
- 5 Cavo piatto per BUS ASI
- 6 Spinotto per connettore M12
- 7 BUS piatto di potenza
- 8 Terminale per alimentazione/distribuzione BUS piatto di potenza
- 9 Derivazione per BUS piatto di potenza
- 10 Cavo connessione alimentazione al BUS piatto di potenza
- 11 Derivazione per BUS di potenza a sezione circolare

Codice	Tipo	Descrizione	Prezzo €	Note	Conf. [pezzi]
SISTEMA DI COMANDO E PROTEZIONE DISTRIBUITO SU BUS ASI					
Rapid Link					
230860	RA-C1-7X4HF	RA-C1-7X4HF	26,21		1
112625	RA-C1-AM/C3-1M5	RA-C1-AM/C3-1M5	226,99		1
290214	RA-C1-AM-7	RA-C1-AM-7	105,82		1
272087	RA-C1-AZ-4	RA-C1-AZ-4	151,16		1
112978	RA-C1-AZPG	RA-C1-AZPG	126,43		1
254693	RA-C1-COV	RA-C1-COV	5,28		1
254690	RA-C1-CUT	RA-C1-CUT	143,69		1
264243	RA-C1-DF	RA-C1-DF	12,90		1
290189	RA-C1-END1	RA-C1-END1	25,75		1
272086	RA-C1-FIX	RA-C1-FIX	1,25		1
290188	RA-C1-PLF	RA-C1-PLF	90,01		1
116904	RA-C1-PLF1	RA-C1-PLF1	126,43		1
112624	RA-C1-PLM/C3-1M5	RA-C1-PLM/C3-1M5	194,44		1
264244	RA-C1-VM-7	RA-C1-VM-7	73,24		1
264315	RA-C1-VP-AM-2	RA-C1-VP-AM-2	55,56		1
231574	RA-C1-VP-PLM	RA-C1-VP-PLM	45,33		1
272089	RA-C2-PLM	RA-C2-PLM	45,33		1
257830	RA-C2-S1-4	RA-C2-S1-4	142,77		1
265357	RA-C2-SBL	RA-C2-SBL	36,94		1
290210	RA-C3/C1-1,5HF	RA-C3/C1-1,5HF	156,73		1
290211	RA-C3/C2-1,5HF	RA-C3/C2-1,5HF	144,00		1
290423	RA-C3-PLF	RA-C3-PLF	62,37		1
116960	RA-C4-D0	RA-C4-D0	4,05		1
116907	RA-C4-D13	RA-C4-D13	4,05		1
116909	RA-C4-D17	RA-C4-D17	4,05		1
116961	RA-C4-X/C3-1M5	RA-C4-X/C3-1M5	80,00		1
164284	RAMO-CM1-10M	RAMO-CM1-10M	190,45		1
164282	RAMO-CM1-2M0	RAMO-CM1-2M0	88,30		1
164283	RAMO-CM1-5M0	RAMO-CM1-5M0	115,88		1
150150	RAMO-D00A11S-C320S1	RAMO-D00A11S-C320S1	899,47		1
150158	RAMO-D00A11S-C32RS1	RAMO-D00A11S-C32RS1	1.462,42		1
150152	RAMO-D02A11S-C320S1	RAMO-D02A11S-C320S1	938,57		1
153450	RAMO-D02A11S-C320V1	RAMO-D02A11S-C320V1	1.005,90		1
150160	RAMO-D02A11S-C32RS1	RAMO-D02A11S-C32RS1	1.516,59		1
171776	RAMO-D02A12S-C320S1	RAMO-D02A12S-C320S1	1.270,33		1
171782	RAMO-D02A12S-C32RS1	RAMO-D02A12S-C32RS1	1.270,33		1
169799	RAMO-D04A11S-C320S1	RAMO-D04A11S-C320S1	1.086,14		1
169801	RAMO-D04A11S-C32RS1	RAMO-D04A11S-C32RS1	1.257,52		1
171778	RAMO-D04A12S-C320S1	RAMO-D04A12S-C320S1	1.270,33		1
171784	RAMO-D04A12S-C32RS1	RAMO-D04A12S-C32RS1	1.270,33		1
164321	RAMO-DA2A11S-C320S1	RAMO-DA2A11S-C320S1	973,55		1
169800	RAMO-DA4A11S-C320S1	RAMO-DA4A11S-C320S1	1.171,83		1
150151	RAMO-W00A11S-C320S1	RAMO-W00A11S-C320S1	1.016,80		1
150159	RAMO-W00A11S-C32RS1	RAMO-W00A11S-C32RS1	1.621,35		1
150153	RAMO-W02A11S-C320S1	RAMO-W02A11S-C320S1	1.055,90		1
150161	RAMO-W02A11S-C32RS1	RAMO-W02A11S-C32RS1	1.673,57		1
171777	RAMO-W02A12S-C320S1	RAMO-W02A12S-C320S1	1.356,02		1
171783	RAMO-W02A12S-C32RS1	RAMO-W02A12S-C32RS1	1.356,02		1
169802	RAMO-W04A11S-C320S1	RAMO-W04A11S-C320S1	1.184,64		1
169804	RAMO-W04A11S-C32RS1	RAMO-W04A11S-C32RS1	1.356,02		1
171779	RAMO-W04A12S-C320S1	RAMO-W04A12S-C320S1	1.356,02		1
171785	RAMO-W04A12S-C32RS1	RAMO-W04A12S-C32RS1	1.356,02		1
164322	RAMO-WA2A11S-C320S1	RAMO-WA2A11S-C320S1	1.090,34		1
174473	RAMO-WA2A12S-C320S1	RAMO-WA2A12S-C320S1	1.270,33		1
169803	RAMO-WA4A11S-C320S1	RAMO-WA4A11S-C320S1	1.270,33		1
150168	RASP-200A11S0-C320S1	RASP-200A11S0-C320S1	2.462,39		1
150200	RASP-200A11S0-C32RS1	RASP-200A11S0-C32RS1	2.960,30		1
150176	RASP-202A11S0-C320S1	RASP-202A11S0-C320S1	2.508,10		1
150208	RASP-202A11S0-C32RS1	RASP-202A11S0-C32RS1	3.055,58		1
169805	RASP-204A11S0-C320S1	RASP-204A11S0-C320S1	2.230,74		1
169813	RASP-204A11S0-C32RS1	RASP-204A11S0-C32RS1	3.055,12		1
150172	RASP-210A11S0-C320S1	RASP-210A11S0-C320S1	2.706,91		1
150204	RASP-210A11S0-C32RS1	RASP-210A11S0-C32RS1	3.226,39		1
150180	RASP-212A11S0-C320S1	RASP-212A11S0-C320S1	2.724,22		1
153452	RASP-212A11S0-C320V1	RASP-212A11S0-C320V1	2.724,22		1
150212	RASP-212A11S0-C32RS1	RASP-212A11S0-C32RS1	3.245,46		1
169817	RASP-214A11S0-C32RS1	RASP-214A11S0-C32RS1	3.246,64		1
150169	RASP-300A11S0-C320S1	RASP-300A11S0-C320S1	2.569,94		1
150201	RASP-300A11S0-C32RS1	RASP-300A11S0-C32RS1	3.081,51		1
150177	RASP-302A11S0-C320S1	RASP-302A11S0-C320S1	2.615,65		1
150209	RASP-302A11S0-C32RS1	RASP-302A11S0-C32RS1	3.148,29		1
169814	RASP-304A11S0-C32RS1	RASP-304A11S0-C32RS1	3.149,62		1
150173	RASP-310A11S0-C320S1	RASP-310A11S0-C320S1	2.814,47		1
150205	RASP-310A11S0-C32RS1	RASP-310A11S0-C32RS1	3.341,30		1
150181	RASP-312A11S0-C320S1	RASP-312A11S0-C320S1	2.831,72		1
153453	RASP-312A11S0-C320V1	RASP-312A11S0-C320V1	2.831,72		1
150213	RASP-312A11S0-C32RS1	RASP-312A11S0-C32RS1	3.361,03		1
169818	RASP-314A11S0-C32RS1	RASP-314A11S0-C32RS1	3.360,05		1
150170	RASP-400A11S0-C320S1	RASP-400A11S0-C320S1	2.931,78		1
150202	RASP-400A11S0-C32RS1	RASP-400A11S0-C32RS1	3.467,37		1
150178	RASP-402A11S0-C320S1	RASP-402A11S0-C320S1	2.977,40		1
150210	RASP-402A11S0-C32RS1	RASP-402A11S0-C32RS1	3.473,16		1
169815	RASP-404A11S0-C32RS1	RASP-404A11S0-C32RS1	3.474,19		1
150174	RASP-410A11S0-C320S1	RASP-410A11S0-C320S1	3.176,16		1
150206	RASP-410A11S0-C32RS1	RASP-410A11S0-C32RS1	3.685,49		1
150182	RASP-412A11S0-C320S1	RASP-412A11S0-C320S1	3.193,50		1
153454	RASP-412A11S0-C320V1	RASP-412A11S0-C320V1	3.193,50		1
150214	RASP-412A11S0-C32RS1	RASP-412A11S0-C32RS1	3.748,27		1
169819	RASP-414A11S0-C32RS1	RASP-414A11S0-C32RS1	3.749,09		1
150171	RASP-500A11SL-C320S1	RASP-500A11SL-C320S1	3.141,69		1
150203	RASP-500A11SL-C32RS1	RASP-500A11SL-C32RS1	3.698,00		1
150179	RASP-502A11SL-C320S1	RASP-502A11SL-C320S1	3.170,34		1
150211	RASP-502A11SL-C32RS1	RASP-502A11SL-C32RS1	3.728,54		1
169808	RASP-504A11SL-C320S1	RASP-504A11SL-C320S1	2.819,74		1
169816	RASP-504A11SL-C32RS1	RASP-504A11SL-C32RS1	3.729,51		1
150175	RASP-510A11SL-C320S1	RASP-510A11SL-C320S1	3.386,21		1
150207	RASP-510A11SL-C32RS1	RASP-510A11SL-C32RS1	3.959,47		1
150183	RASP-512A11SL-C320S1	RASP-512A11SL-C320S1	3.414,86		1
153455	RASP-512A11SL-C320V1	RASP-512A11SL-C320V1	3.414,86		1
150215	RASP-512A11SL-C32RS1	RASP-512A11SL-C32RS1	3.987,92		1
169812	RASP-514A11SL-C320S1	RASP-514A11SL-C320S1	3.400,34		1
169820	RASP-514A11SL-C32RS1	RASP-514A11SL-C32RS1	3.988,38		1
164285	RASP-CM1-2M0	RASP-CM1-2M0	171,12		1
164286	RASP-CM1-5M0	RASP-CM1-5M0	273,21		1
156643	RASP-FAN-S1	RASP-FAN-S1	199,79		1
156644	RASP-KEY-S1	RASP-KEY-S1	615,35		1
292253	RA-XAZ2-1M	RA-XAZ2-1M	111,73		1
272057	RA-XM12-1M	RA-XM12-1M	33,98		1
290424	RA-XM12-Y	RA-XM12-Y	65,79		1

Codice	Tipo	Descrizione	Prezzo €	Note	Conf. [pezzi]
272257	SET-M3/10-HF	SET-M3/10-HF	172,59		1
230914	SET-M3/2-HF	SET-M3/2-HF	81,99		1
265558	SET-M3/5-HF	SET-M3/5-HF	100,95		1
276251	SET-M4/10-HF	SET-M4/10-HF	419,17		1
254485	SET-M4/2-HF	SET-M4/2-HF	176,55		1
265622	SET-M4/5-HF	SET-M4/5-HF	275,09		1
272085	SET-M-LOCK	SET-M-LOCK	49,24		1
153448	XMx-CBL-3M4-USB	XMx-CBL-3M4-USB	259,45		1
82667	ZB2-100-AZ1	ZB2-100-AZ1	25,79		1

14. SMARTWIRE-DT

SISTEMA DI CABLAGGIO DI COMANDO E CONTROLLO AD INNESTO

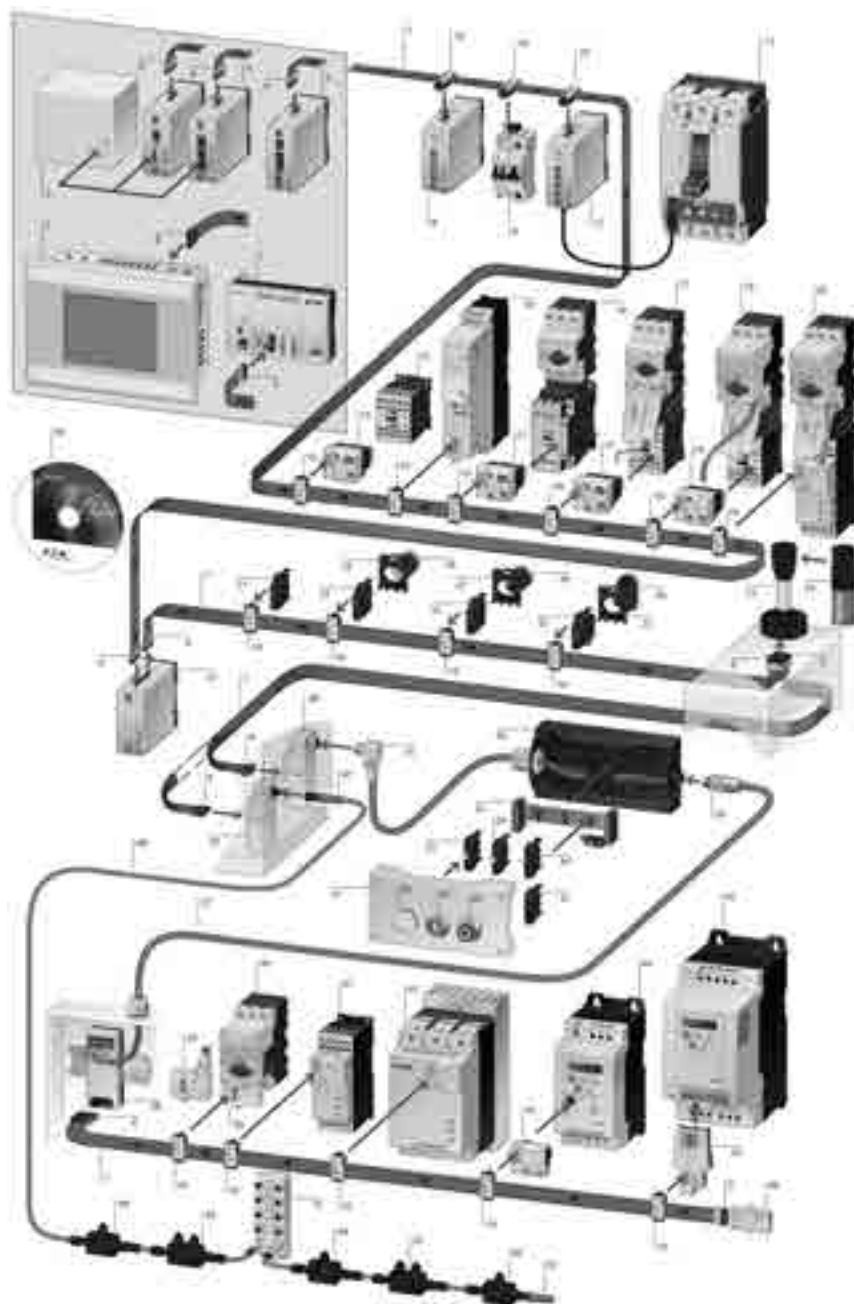

1. SmartWire-DT PLC XC-152
2. SmartWire-DT HMI-PLC
3. PLC con interfaccia bus di campo
4. Gateways SmartWire-DT
5. Relè di comando easy800 con SmartWire-DT
6. Connettore piatto SmartWire- DT 8 poli
7. Cavo piatto SmartWire-DT 8 poli
8. Modulo ingresso/uscita SmartWire-DT
9. Modulo SmartWire-DT per interruttori automatici e differenziali FI
10. Presa dell'apparecchio SmartWire-DT 8 poli
11. Collegamento SmartWire-DT per NZM
12. Interruttori automatici di potenza NZM
13. Modulo contattore SmartWire-DT
14. Contattore di potenza DILM
15. Modulo contattore SmartWire-DT con commutatore manuale/0/ automatico
16. Interruttore per protezione motore
17. Partenze motore modulari MSC
18. Modulo PKE SmartWire-DT (partenza motore)
19. Partenza motore con protezione motore elettronica PKE
20. Softstarter DS7 con protezione motore elettronica PKE
21. Modulo universale SmartWire-DT, fissaggio frontale
22. Elementi LED SmartWire-DT, fissaggio frontale
23. Adattatore di fissaggio RMQTitan per montaggio frontale
24. Indicatore luminoso RMQ-Titan
25. Elementi funzionali SmartWire-DT per fissaggio frontale
26. Elementi di comando SmartWire-DT
27. Moduli Power Feeder SmartWire-DT
28. Foro passante armadio elettrico SmartWire-DT, da cavo piatto a cavo a sezione circolare a 8 poli, M20
29. Foro passante armadio elettrico SmartWire-DT, da cavo piatto a cavo a sezione circolare a 5 poli, M12
30. Custodia per montaggio sporgente RMQ-Titan
31. Custodia per montaggio sporgente RMQ-Titan
32. Circuito stampato SmartWire-DT per elementi funzionali, fissaggio in custodia
33. Elementi LED SmartWire-DT per fissaggio in custodia
34. Elementi funzionali SmartWire-DT per fissaggio in custodia
35. Modulo universale SmartWire-DT, fissaggio in custodia
36. Connettore SmartWire-DT, 8 poli
37. Cavo a sezione circolare SmartWire-DT, 8 poli
38. Adattatore cavo piatto/cavo a sezione circolare SmartWire- DT per montaggio su guida DIN
39. Modulo PKE SmartWire-DT (Interruttori per protezione motore)
40. Interruttori per protezione motore PKE
41. Softstarter DS7
42. Elemento funzionale SmartWire-DT per convertitore di frequenza DC1
43. Elemento funzionale SmartWire-DT per convertitore di frequenza DA1
44. Convertitore di frequenza DC1
45. Convertitore di frequenza DA1
46. Resistenza di terminazione SmartWire-DT per cavo piatto a 8 poli
47. Connettore M12, 5 poli
48. Cavo a sezione circolare, 5 poli
49. Modulo ingresso/uscita SmartWire-DT IP67, 2 I/O
50. Modulo ingresso/uscita SmartWire-DT IP67, 4 I/O
51. Modulo ingresso/uscita SmartWire-DT IP67, 16 I/O
52. Resistenza di terminazione SmartWire-DT IP67 per cavo a sezione circolare 5 poli, M12
53. Collegamento SmartWire-DT a colonnina di segnalazione SL4/SL7
54. Colonnine di segnalazione SL4 /SL7
55. Partenza motore modulare elettronica EMS
56. Software Guida di progettazione e ordinazione SmartWire-DT, SWD-Assist

Codice	Tipo	Descrizione	Prezzo €	Note	Conf. [pezzi]
SISTEMA DI CABLAGGIO DI COMANDO E CONTROLLO AD INNESTO					
Moduli Gateway					
116307	EU5C-SWD-CAN	Gateway CAN-Open per SWD	374,00		1
116308	EU5C-SWD-DP	Gateway Profibus DP per SWD	385,00		1
153163	EU5C-SWD-EIP-MODTCP	Gateway Modbus TCP & Ethernet IP per SWD	503,50		1
170124	EU5C-SWD-PROFINET	Gateway ProfiNET per SWD	685,00		1
171797	EU5C-SWD-POWERLINK	Gateway POWERLINK per SWD	685,00		1
177354	EU5C-SWD-ETHERCAT	Gateway EtherCAT per SWD	647,50	✓	1
Powerfeeder					
116309	EU5C-SWD-PF1-1	Powerfeeder 24VDC	111,00		1
116380	EU5C-SWD-PF2-1	Powerfeeder 24VDC e 15VDC AUX	148,50		1
Moduli I/O montaggio su guida DIN IP20					
116381	EU5E-SWD-8DX	Modulo 8 Ingressi digitali	128,00		1
116382	EU5E-SWD-4D4D	Modulo 4 Ingressi digitali	132,00		1
116383	EU5E-SWD-4D2R	Modulo 4 Ingressi digitali + 4 Uscite digitali a transistor (24VDC 0,5A max)	134,50		1
144060	EU5E-SWD-4DX	Modulo 4 Ingressi digitali + 4 Uscite digitali a relè	192,00		1
144061	EU5E-SWD-X8D	Modulo 8 Uscite digitali a transistor (24VDC 0,5A max)	187,00		1
144063	EU5E-SWD-2A2A	Modulo 2 Ingressi analogici + 2 Uscite analogiche configurabili tensione/corrente, risoluzione 12bit	390,00		1
144062	EU5E-SWD-4AX	Modulo 4 Ingressi analogici configurabili tensione/corrente, risoluzione 12bit	348,00		1
144064	EU5E-SWD-4PT	Modulo 4 Ingressi analogici per termoresistenze (PT100, PT1000 range -50 / +200°C), (Ni1000 range -50 / +150°C)	390,00		1
172560	EU5E-SWD-4PT-2	Modulo 4 Ingressi analogici per termoresistenze (PT100, PT1000 range -100 / +400°C), (Ni1000 range -50 / +200°C)	395,00	✓	1
Moduli I/O "T-Connector" per bordo macchina IP67					
174715	EU1E-SWD-2DD	Modulo T-Connector IP67 con 2 Canali configurabili come Ingressi o Uscite digitali comando/uscita positivi 24Vdc, singolo connettore	179,00		1
174711	EU1E-SWD-2DX	Modulo T-Connector IP67 con 2 Ingressi digitali comando positivo 24 Vdc, singolo connettore	165,50		1
174732	EU2E-SWD-4DD	Modulo T-Connector IP67 con 4 Canali configurabili come Ingressi o Uscite digitali comando/uscita positivi 24Vdc	318,00		1
174726	EU2E-SWD-4DX	Modulo T-Connector IP67 con 4 Ingressi digitali comando positivo 24 Vdc	291,50		1
174710	EU1E-SWD-1DX	Modulo T-Connector IP67 con 1 Ingresso digitale comando positivo 24 Vdc, singolo connettore	82,50	✓	1
174717	EU1E-SWD-1AX-1	Modulo T-Connector IP67 con 1 Ingresso analogico 0-10 Vdc, singolo connettore	132,00	✓	1
174718	EU1E-SWD-1AX-2	Modulo T-Connector IP67 con 1 Ingresso analogico 0-20 mA, singolo connettore	132,00	✓	1
174719	EU1E-SWD-1XA-1	Modulo T-Connector IP67 con 1 Uscita analogico 0-10 Vdc, singolo connettore	148,50	✓	1
174720	EU1E-SWD-1XA-2	Modulo T-Connector IP67 con 1 Uscita analogica 0-20 mA, singolo connettore	148,50	✓	1
174721	EU1E-SWD-1CX	Modulo T-Connector IP67 con 1 ingresso conteggio veloce max 30 kHz, singolo connettore	198,00	✓	1
174725	EU2E-SWD-2DX	Modulo T-Connector IP67 con 2 Ingressi digitali comando positivo 24 Vdc	165,00	✓	1
174733	EU2E-SWD-2PT	Modulo T-Connector IP67 con 2 Ingressi per termoelementi RTD	329,50	✓	1
180406	EU2E-SWD-4DD-1	Modulo T-Connector IP67 con 4 Canali configurabili come Ingressi o Uscite digitali comando/uscita positivi 24Vdc	316,50	✓	1
Accessori per moduli T-Connector					
174757	SWD4-SML5-12	Passacavo per cavo tondo SWD	40,00		1
174724	EU1S-SWD-PF1-2	Modulo T-Connector IP67 Powerfeed 24 Vdc	83,00		1
174754	SWD4-RC5-10	Modulo IP67 per terminazione bus SWD	44,00		1
174751	SWD4-ACAP-10	Connettore attivo M12 per creare una presa diagnostica su porte inutilizzate dei moduli T-Connector	33,50		1
174753	SWD4-PCAP-M	Cappuccio di protezione IP67 per connettore M12 maschio	7,00		1
174752	SWD4-PCAP-F	Cappuccio di protezione IP67 per connettore M12 femmina	7,00		1
174703	SWD4-SP-4124	Sdoppiatore a T per connettori M12 a 4 poli con segnale collocation su PIN 2	43,00		1
174704	SWD4-SP-4122	Sdoppiatore per segnali di ingresso/uscita per connettori M12 a 4 poli con segnale collocation su PIN 4	43,00		1
174705	SWD4-SP-4084	Sdoppiatore per segnali di ingresso/uscita per connettori M8 a 4 poli con segnale collocation su PIN 2	56,50		1
174706	SWD4-SP-4082	Sdoppiatore per segnali di ingresso/uscita per connettori M8 a 4 poli con segnale collocation su PIN 4	56,50		1
174707	SWD4-SP-3084	Sdoppiatore per segnali di ingresso/uscita per connettori M8 a 3 poli con segnale collocation su PIN 2	56,50		1
174763	SWD4-1LR5-2S	Cavo SWD tondo Intestato su due lati con connettori M12 M + F a 5 poli per interconnessione T-Connector. Lunghezza 1 mt	33,50		1
174764	SWD4-1M5LR5-2S	Cavo SWD tondo Intestato su due lati con connettori M12 M + F a 5 poli per interconnessione T-Connector. Lunghezza 1,5 mt	36,00		1
174765	SWD4-2LR5-2S	Cavo SWD tondo Intestato su due lati con connettori M12 M + F a 5 poli per interconnessione T-Connector. Lunghezza 2 mt	38,50		1
174766	SWD4-3LR5-2S	Cavo SWD tondo Intestato su due lati con connettori M12 M + F a 5 poli per interconnessione T-Connector. Lunghezza 3 mt	43,00		1
174767	SWD4-4LR5-2S	Cavo SWD tondo Intestato su due lati con connettori M12 M + F a 5 poli per interconnessione T-Connector. Lunghezza 4 mt	48,00		1
174768	SWD4-5LR5-2S	Cavo SWD tondo Intestato su due lati con connettori M12 M + F a 5 poli per interconnessione T-Connector. Lunghezza 5 mt	58,00		1
174769	SWD4-10LR5-2S	Cavo SWD tondo Intestato su due lati con connettori M12 M + F a 5 poli per interconnessione T-Connector. Lunghezza 10 mt	83,00		1
174770	SWD4-20LR5-2S	Cavo SWD tondo Intestato su due lati con connettori M12 M + F a 5 poli per interconnessione T-Connector. Lunghezza 20 mt	165,50		1
174760	SWD4-M1LR5-2S	Cavo SWD tondo Intestato su due lati con connettori M12 M + F a 5 poli per interconnessione T-Connector. Lunghezza 10 cm	30,00		1
174761	SWD4-M3LR5-2S	Cavo SWD tondo Intestato su due lati con connettori M12 M + F a 5 poli per interconnessione T-Connector. Lunghezza 30 cm	31,00		1
174762	SWD4-M6LR5-2S	Cavo SWD tondo Intestato su due lati con connettori M12 M + F a 5 poli per interconnessione T-Connector. Lunghezza 60 cm	32,50		1
174697	SWD4-1LR5-S	Cavo I/O Intestato su un lato con connettore M12. Lunghezza 1 mt	25,00		1
174698	SWD4-2LR5-S	Cavo I/O Intestato su un lato con connettore M12. Lunghezza 2 mt	30,00		1
174771	SWD4-M3LR5-S	Cavo I/O Intestato su un lato con connettore M12. Lunghezza 30 cm	20,00		1
174772	SWD4-M6LR5-S	Cavo I/O Intestato su un lato con connettore M12. Lunghezza 60 cm	23,50		1
179545	SWD4-1LR5-1-2S	Cavo I/O Intestato su due lati con connettori M12. Lunghezza 1 mt	40,00		1
179546	SWD4-2LR5-1-2S	Cavo I/O Intestato su due lati con connettori M12. Lunghezza 2 mt	50,00		1
179543	SWD4-M3LR5-1-2S	Cavo I/O Intestato su due lati con connettori M12. Lunghezza 30 cm	40,00		1
179544	SWD4-M6LR5-1-2S	Cavo I/O Intestato su due lati con connettori M12. Lunghezza 60 cm	43,00		1
179547	SWD4-SF5-67	Connettore M12 5 poli femmina per cavo SWD tondo.	43,00		1
179548	SWD4-SM5-67	Connettore M12 5 poli maschio per cavo SWD tondo.	43,00		1
174755	SWD4-SML8-12	Adattatore cavo piatto con connettore SWD - cavo tondo con connettore M12 Maschio	110,00		1
174756	SWD4-SFL8-12	Adattatore cavo tondo con connettore M12 Femmina - cavo piatto con connettore SWD	110,00		1
174709	SWD4-MNT-VER	Clip per montaggio a scatto del modulo T-Connector	27,00		1
174708	SWD4-MNT-DIN	Accessorio per montaggio del modulo T-Connector su guida DIN	21,00		1
183155	SWD4-M1LR5-RS	Cavo SWD tondo Intestato su due lati con connettori M12 M a 90° + F diretta a 5 poli per interconnessione T-Connector. Lunghezza 10 cm	35,00	✓	1
Moduli per interfacciamento con contattori					
118560	DIL-SWD-32-001	Elemento funzionale SWD per DIL/MS	58,37		1
118561	DIL-SWD-32-002	Elemento funzionale SWD per DIL/MS AUT/MAN	64,82		1
126895	PKE-SWD-32	Elemento funzionale SWD per DIL/MS AUT/MAN in combinazione con PKE avanzato	139,04		4
Moduli per interfacciamento con pulsantiera per montaggio a pannello					
115964	M22-SWD-K11	Elemento funzionale NA+NC SWD, 2 posizioni	26,72		20
115965	M22-SWD-K22	Elemento funzionale NA+NC SWD, 3 posizioni	47,12		10
115966	M22-SWD-LED-W	Elemento funzionale SWD a LED bianco	28,06		20
115967	M22-SWD-LED-B	Elemento funzionale SWD a LED blu	28,06		20
115968	M22-SWD-LED-G	Elemento funzionale SWD a LED verde	28,06		20
115969	M22-SWD-LED-R	Elemento funzionale SWD a LED rosso	28,06		20
115972	M22-SWD-K11LED-W	Elemento funzionale NA+NC SWD, 2 posizioni con LED bianco	46,06		20
115973	M22-SWD-K11LED-B	Elemento funzionale NA+NC SWD, 2 posizioni con LED blu	46,06		20

Codice	Tipo	Descrizione	Prezzo	Note	Conf.
			€		[pezzi]
115974	M22-SWD-K11LED-G	Elemento funzionale NA+NC SWD, 2 posizioni con LED verde	46,06		20
115975	M22-SWD-K11LED-R	Elemento funzionale NA+NC SWD, 2 posizioni con LED rosso	46,06		20
115978	M22-SWD-K22LED-W	Elemento funzionale NA+NC SWD, 3 posizioni con LED bianco	54,09		10
115979	M22-SWD-K22LED-B	Elemento funzionale NA+NC SWD, 3 posizioni con LED blu	54,09		10
115980	M22-SWD-K22LED-G	Elemento funzionale NA+NC SWD, 3 posizioni con LED verde	54,09		10
115981	M22-SWD-K22LED-R	Elemento funzionale NA+NC SWD, 3 posizioni con LED rosso	54,09		10
Moduli per interfacciamento con pulsantiera per montaggio in custodia					
115995	M22-SWD-KC11	Elemento funzionale NA+NC SWD, 2 posizioni	26,72		20
115996	M22-SWD-KC22	Elemento funzionale NA+NC SWD, 3 posizioni	47,12		10
115997	M22-SWD-LEDC-W	Elemento funzionale SWD a LED bianco	28,06		20
115998	M22-SWD-LEDC-B	Elemento funzionale SWD a LED blu	28,06		20
115999	M22-SWD-LEDC-G	Elemento funzionale SWD a LED verde	28,06		20
116000	M22-SWD-LEDC-R	Elemento funzionale SWD a LED rosso	28,06		20
116003	M22-SWD-K11LEDC-W	Elemento funzionale NA+NC SWD, 2 posizioni con LED bianco	46,06		20
116004	M22-SWD-K11LEDC-B	Elemento funzionale NA+NC SWD, 2 posizioni con LED blu	46,06		20
116005	M22-SWD-K11LEDC-G	Elemento funzionale NA+NC SWD, 2 posizioni con LED verde	46,06		20
116006	M22-SWD-K11LEDC-R	Elemento funzionale NA+NC SWD, 2 posizioni con LED rosso	46,06		20
116009	M22-SWD-K22LEDC-W	Elemento funzionale NA+NC SWD, 3 posizioni con LED bianco	54,09		10
116010	M22-SWD-K22LEDC-B	Elemento funzionale NA+NC SWD, 3 posizioni con LED blu	54,09		10
116011	M22-SWD-K22LEDC-G	Elemento funzionale NA+NC SWD, 3 posizioni con LED verde	54,09		10
116012	M22-SWD-K22LEDC-R	Elemento funzionale NA+NC SWD, 3 posizioni con LED rosso	54,09		10
Moduli per interfacciamento con altri dispositivi					
135530	NZM-XSWD-704	Elemento funzionale SWD per NZM elettronico	522,00		1
150614	PKE-SWD-SP	Elemento funzionale SWD per PKE12/32/65 elettronico	87,47		1
Accessori SWDT					
116027	SWD4-3LF8-24-2S	Cavo piatto a 8 poli già intestato lunghezza 3m	20,16		1
116028	SWD4-5LF8-24-2S	Cavo piatto a 8 poli già intestato lunghezza 5m	26,61		1
116029	SWD4-10LF8-24-2S	Cavo piatto a 8 poli già intestato lunghezza 10m	42,85		1
116026	SWD4-100LF8-24	Bobina di cavo piatto a 8 poli lunghezza 100m	324,09		1
116030	SWD4-50LR8-24	Bobina di cavo tondo a 8 poli lunghezza 50m	252,77		1
144878	SWD4-250LR8-24	Bobina di cavo tondo a 8 poli lunghezza 250m	1.883,78		1
121377	SWD4-8FRF-10	Adattatore cavo piatto/tondo fissaggio su guida DIN	102,40		1
116023	SWD4-8MF2	Connettore piatto per cavo a 8 poli	3,75		10
116022	SWD4-8SF2-5	Spina a 8 poli per connessione apparecchio	8,14		10
116024	SWD4-8SF2-5	Elemento di giunta tra pezzature di cavi piatti a 8 poli	19,30		1
116025	SWD4-CRP-1	Pinza per crimpaggio spina SWD4-8SF2-5	739,01		1
116699	SWD4-CRP-2	Pinza per crimpaggio connettore piatto SWD4-8MF2	739,01		1
116700	SWD4-CRPAD-1	Inserto per pressa per crimpaggio spina SWD4-8SF2-5	494,75		1
116701	SWD4-CRPAD-2	Inserto per pressa per crimpaggio connettore piatto SWD4-8MF2	494,75		1
116020	SWD4-RC8-10	Resistenza di terminazione bus per cavo piatto a 8 poli	25,79		1
116021	SWD4-SEL8-10	Ponticello di copertura per spina SWD4-8SF2-5 inutilizzata	7,13		5
116031	SWD4-SF8-20	Connettore femmina per cavo tondo a 8 poli	41,71		1
116033	SWD4-SF8-67	Connettore femmina diritto a saldare IP67 per cavo tondo a 8 poli	25,31		1
116035	SWD4-SF8-67W	Connettore femmina a 90° a saldare IP67 per cavo tondo a 8 poli	41,97		1
121380	SWD4-SFL8-20	Adattatore cavo piatto/tondo con alimentazione esterna 24VDC femmina	115,34		1
116032	SWD4-SM8-20	Connettore maschio per cavo tondo a 8 poli	41,71		1
116034	SWD4-SM8-67	Connettore maschio diritto a saldare IP67 per cavo tondo a 8 poli	25,31		1
116036	SWD4-SM8-67W	Connettore maschio a 90° a saldare IP67 per cavo tondo a 8 poli	43,22		1
121381	SWD4-SML8-20	Adattatore cavo piatto/tondo con alimentazione esterna 24VDC maschio	115,34		1
Avviatori motore elettronici EMS con SmartWire					
170110	EMS-DOS-T-2,4-SWD	EMS-DOS-T-2,4-SWD AVV DIR, 2,4A, SWD, E-STOP	292,19		1
170111	EMS-DOS-T-9-SWD	EMS-DOS-T-9-SWD AVV DIR, 9A, SWD, E-STOP	304,38		1
170106	EMS-DO-T-2,4-SWD	EMS-DO-T-2,4-SWD AVV DIR, 2,4A, SWD	267,81		1
170107	EMS-DO-T-9-SWD	EMS-DO-T-9-SWD AVV DIR, 9A, SWD	267,81		1
170112	EMS-ROS-T-2,4-SWD	EMS-ROS-T-2,4-SWD AVV INV, 2,4A, SWD, E-STOP	292,19		1
172760	EMS-ROS-T-9-24VDC	EMS-DO-T-2,4-SWD-ADP	345,43		1
172761	EMS-ROS-T-9-24VDC	EMS-RO-T-2,4-SWD-ADP	356,70		1
172762	EMS-ROS-T-9-24VDC	EMS-DO-T-9-SWD-ADP	345,43		1
172763	EMS-ROS-T-9-24VDC	EMS-RO-T-9-SWD-ADP	356,70		1
169790	EMS-ROS-T-9-SWD	EMS-ROS-T-9-SWD AVV INV, 9A, SWD, E-STOP	304,38		1
170108	EMS-RO-T-2,4-SWD	EMS-RO-T-2,4-SWD AVV INV, 2,4A, SWD	280,00		1
170109	EMS-RO-T-9-SWD	EMS-RO-T-9-SWD AVV INV, 9A, SWD	280,00		1
Potenziometro con SmartWire					
179292	M22-R-SWD	Potenziometro SWD: elemento frontale	81,50		1
179294	M22-R-SWD-R	Potenziometro SWD completo	199,66		1
179293	M22-SWD-R	Potenziometro SWD: elemento funzionale	121,89		1
Accessori per RMQ					
116016	M22-SWD-A4	Adattatore di fissaggio SWD per operatori a 4 posizioni	5,16		10
115990	M22-SWD-I1-LP01	Circuito stampato per custodia a 1 elemento	57,44		1
115991	M22-SWD-I2-LP01	Circuito stampato per custodia a 2 elementi	65,47		1
115992	M22-SWD-I3-LP01	Circuito stampato per custodia a 3 elementi	72,15		1
115993	M22-SWD-I4-LP01	Circuito stampato per custodia a 4 elementi	80,14		1
115994	M22-SWD-I6-LP01	Circuito stampato per custodia a 6 elementi	96,13		1
147637	M22-SWD-NOP	Modulo universale per ampliamenti futuri del sistema, fissaggio frontale	33,95		20
147638	M22-SWD-NOPC	Modulo universale per ampliamenti futuri del sistema, fissaggio in custodia	33,95		20
116698	M22-SWD-SEL8-10	Ponticello di copertura per slot RMQ inutilizzati	19,99		5
Accessori per colonnine di segnalazione SL4/7					
171459	SL7-SWD	Base mont.rapido con swd	188,33		1
171311	SL4-SWD	Base mont.rapido con swd	191,15		1
Accessori per contattori xStart					
110099	DILM12-XR	Pettine cablaggio teleinvertitore con SmartWire	5,56		20
Sistema di cablaggio di comando e controllo ad innesto per DIL/MS					
106950	EASY223-SWIRE	Gateway per protocolli EasyNET e CANopen	416,00		1
107030	SWIRE-4DI-2DO-R	Modulo comando contattori DILM40...1600, 4di, 2 uscite relè	180,29		1
107031	SWIRE-CAB-000	Tappo di protezione per ultimo modulo, nessuna funzione elettrica	2,68		25
107032	SWIRE-CAB-008	Cavo piatto preconfezionato a 6 poli SmartWire-DT, lunghezza 8,5 cm.	5,74		25
107033	SWIRE-CAB-011	Cavo piatto preconfezionato a 6 poli SmartWire-DT, lunghezza 11 cm.	6,01		25
107034	SWIRE-CAB-015	Cavo piatto preconfezionato a 6 poli SmartWire-DT, lunghezza 15 cm.	6,52		5
107035	SWIRE-CAB-025	Cavo piatto preconfezionato a 6 poli SmartWire-DT, lunghezza 25 cm.	7,36		5
107036	SWIRE-CAB-100	Cavo piatto preconfezionato a 6 poli SmartWire-DT, lunghezza 1 m.	10,48		1
107037	SWIRE-CAB-200	Cavo piatto preconfezionato a 6 poli SmartWire-DT, lunghezza 2 m.	11,78		1
107028	SWIRE-DIL	Modulo per comando contattori DILM7...38e DILA	63,84		5
107027	SWIRE-GW-DP	Gateway per protocollo Profibus-DP	415,43		1
107029	SWIRE-PF	Power Feeder supplementare sistema SmartWire-DT	150,88		1
Accessori per PKZM0 - PKZM4 - PKE					
172735	PKE-SWD-CP	Modulo PKE SWD	174,48		1

15. RELE' DI CONTROLLO EASY-MFD TITAN
Composizione del sistema

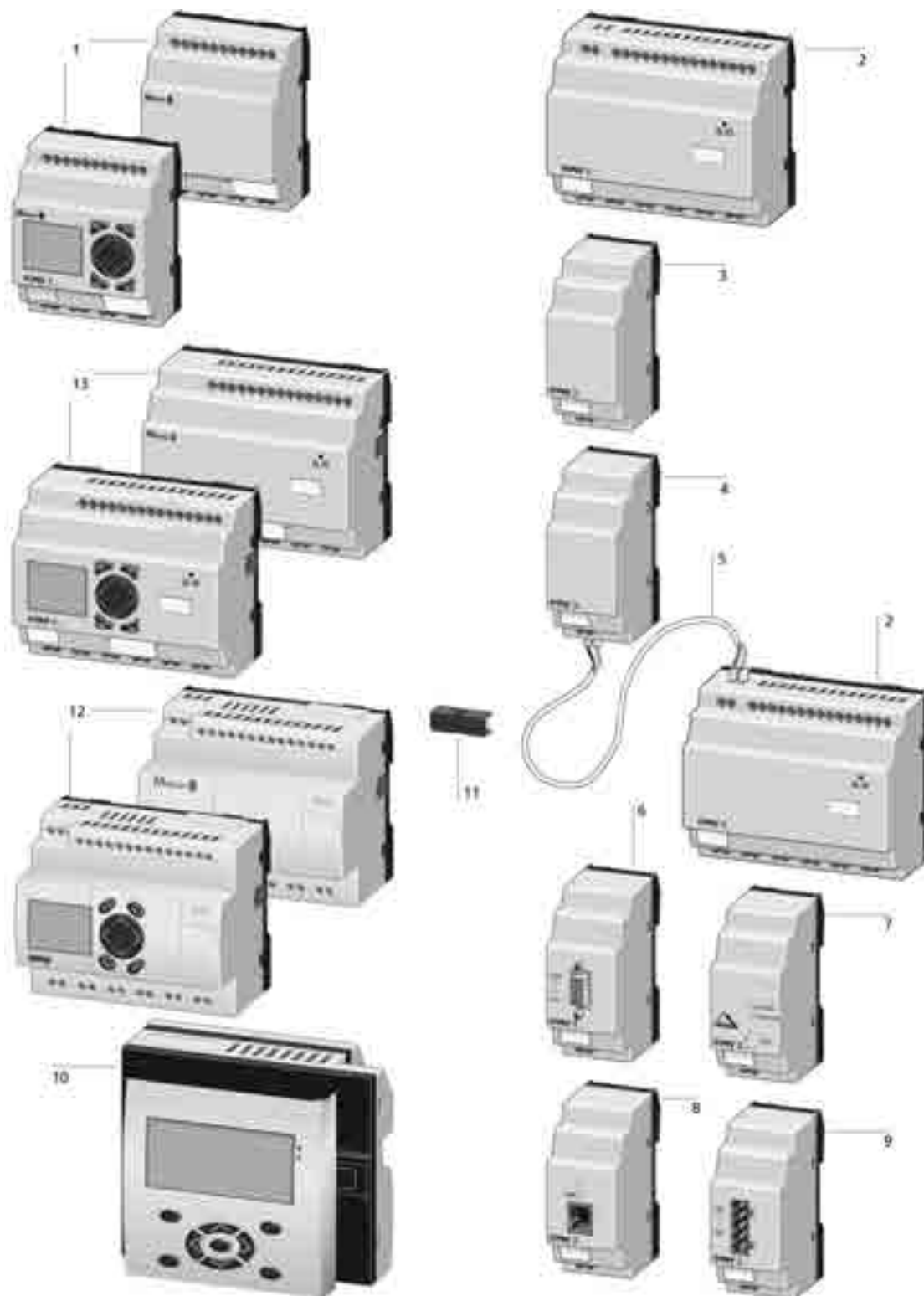

- 1 Unità base Easy serie 500
- 2 Moduli di espansione I/O per Easy 700/800 MFD-Titan
- 3 Moduli di espansione I/O per Easy 700/800 MFD-Titan
- 4 Modulo di comunicazione per Easy 700/800 MFD-Titan adatto a remotare le espansioni I/O locali
- 5 Cavo 2 poli fino a max 30 mt
- 6 Modulo di espansione per Profibus DP

- 7 Modulo di espansione per AS-I
- 8 Modulo di espansione per Can-Open
- 9 Moduli di espansione per Device Net
- 10 MFD-Titan completo di CPU e modulo di I/O
- 11 Spinotto per collegamento unità base / moduli di espansione
- 12 Unità base Easy serie 800 espandibili
- 13 Unità base Easy serie 700 espandibili

Codice	Tipo	Descrizione	Prezzo €	Note	Conf. [pezzi]
RELE DI CONTROLLO PROGRAMMABILE "EASY"					
EASY serie 500					
274101	EASY512-AB-RC	Relè di controllo 24 Vac 8DI (2AI), 4DO a relè con display e tasti	265,50		1
274102	EASY512-AB-RCX	Relè di controllo 24 Vac 8DI (2AI), 4DO a relè	206,50		1
274103	EASY512-AC-R	Relè di controllo 115/230 Vac 8DI, 4DO a relè con display e tasti	241,50		1
274104	EASY512-AC-RC	Relè di controllo 115/230 Vac 8DI, 4DO a relè con display e tasti	265,50		1
274105	EASY512-AC-RCX	Relè di controllo 115/230 Vac 8DI, 4DO a relè	206,50		1
274106	EASY512-DA-RC	Relè di controllo 12 Vdc 8DI (2AI), 4DO a relè con display e tasti	273,00		1
274107	EASY512-DA-RCX	Relè di controllo 12 Vdc 8DI (2AI), 4DO a relè	206,50		1
274108	EASY512-DC-R	Relè di controllo 24 Vdc 8DI (2AI), 4DO a relè con display e tasti	241,50		1
274109	EASY512-DC-RC	Relè di controllo 24 Vdc 8DI (2AI), 4DO a relè con display e tasti	273,00		1
274110	EASY512-DC-RCX	Relè di controllo 24 Vdc 8DI (2AI), 4DO a relè	212,00		1
274111	EASY512-DC-TC	Relè di controllo 24 Vdc 8DI (2AI), 4DO a transistor con display e tasti	236,50		1
274112	EASY512-DC-TCX	Relè di controllo 24 Vdc 8DI (2AI), 4DO a transistor	194,00		1
EASY serie 700					
274113	EASY719-AB-RC	Relè di controllo 24 Vac 12DI (4AI), 6DO a relè con display e tasti	423,00		1
274114	EASY719-AB-RCX	Relè di controllo 24 Vac 12DI (4AI), 6DO a relè	356,50		1
274115	EASY719-AC-RC	Relè di controllo 115/230 Vac 12DI, 6DO a relè con display e tasti	423,00		1
274116	EASY719-AC-RCX	Relè di controllo 115/230 Vac 12DI, 6DO a relè	356,50		1
274117	EASY719-DA-RC	Relè di controllo 12 Vdc 12DI (4AI), 6DO a relè con display e tasti	423,00		1
274118	EASY719-DA-RCX	Relè di controllo 12 Vdc 12DI (4AI), 6DO a relè	356,50		1
274119	EASY719-DC-RC	Relè di controllo 24 Vdc 12DI (4AI), 6DO a relè con display e tasti	423,00		1
274120	EASY719-DC-RCX	Relè di controllo 24 Vdc 12DI (4AI), 6DO a relè	356,50		1
274121	EASY721-DC-TC	Relè di controllo 24 Vdc 12DI (4AI), 8DO a transistor con display e tasti	423,00		1
274122	EASY721-DC-TCX	Relè di controllo 24 Vdc 12DI (4AI), 8DO a transistor	356,50		1
EASY serie 800					
256267	EASY819-AC-RC	Unità base 115/230 Vac 12DI 6DO a relè con display e tastiera	540,50		1
256268	EASY819-AC-RCX	Unità base 115/230 Vac 12DI 6DO a relè senza display e tastiera	472,00		1
256269	EASY819-DC-RC	Unità base 24 Vdc 12DI (4AI) 6DO a relè con display e tastiera	540,50		1
256270	EASY819-DC-RCX	Unità base 24 Vdc 12DI (4AI) 6DO a relè senza display e tastiera	472,00		1
256271	EASY820-DC-RC	Unità base 24 Vdc 12DI (4AI) 6DO a relè 1AO con display e tastiera	604,00		1
256272	EASY820-DC-RCX	Unità base 24 Vdc 12DI (4AI) 6DO a relè 1AO senza display e tastiera	535,00		1
256273	EASY821-DC-TC	Unità base 24 Vdc 12DI (4AI) 8DO a transistor con display e tastiera	540,50		1
256274	EASY821-DC-TCX	Unità base 24 Vdc 12DI (4AI) 8DO a transistor senza display e tastiera	472,00		1
256275	EASY822-DC-TC	Unità base 24 Vdc 12DI (4AI) 8DO a transistor 1AO con display e tastiera	604,00		1
256276	EASY822-DC-TCX	Unità base 24 Vdc 12DI (4AI) 8DO a transistor 1AO senza display e tastiera	535,00		1
RELE DI CONTROLLO PROGRAMMABILE "EASY" CON SMARTWIRE-DT INTEGRATO					
EASY SWD					
152901	EASY802-SWD	Unità base 24 Vdc porta seriale "easy-com" porta master SWDT	432,50		1
152902	EASY806-SWD	Unità base 24 Vdc porta seriale "easy-com" porta master SWDT porte easy-NET 2DI 2 fast digital I/O	517,00		1
RELE DI SICUREZZA PROGRAMMABILE "EASYSAFETY"					
EASY SAFETY serie ES4P					
111016	ES4P-221-DMXX1	Unità base 24 Vdc 14DI + 4DO di sicurezza a transistor 1DO di sicurezza ridondante a relè 4 segnali di test senza display e tastiera. Funzionalità EASY800 integrate	1.187,50		1
111017	ES4P-221-DMXD1	Unità base 24 Vdc 14DI + 4DO di sicurezza a transistor 1DO di sicurezza ridondante a relè 4 segnali di test con display e tastiera. Funzionalità EASY800 integrate	1.249,50		1
111018	ES4P-221-DRXX1	Unità base 24 Vdc 14DI + 4DO di sicurezza a relè 4 segnali di test senza display e tastiera. Funzionalità EASY800 integrate	1.221,50		1
111019	ES4P-221-DRXD1	Unità base 24 Vdc 14DI + 4DO di sicurezza a relè 4 segnali di test con display e tastiera. Funzionalità EASY800 integrate	1.284,00		1
CONTROLORE COMPATTO A LOGICA PROGRAMMABILE "EASY CONTROL"					
EASY CONTROL serie EC4P					
106391	EC4P-221-MTXD1	Unità base 24 Vdc 12DI (4AI) 8DO a transistor con display e tastiera	816,00		1
106392	EC4P-221-MTXX1	Unità base 24 Vdc 12DI (4AI) 8DO a transistor senza display e tastiera	753,00		1
106393	EC4P-221-MRXX1	Unità base 24 Vdc 12DI (4AI) 6DO a relè con display e tastiera	816,00		1
106394	EC4P-221-MRXX1	Unità base 24 Vdc 12DI (4AI) 6DO a relè senza display e tastiera	753,00		1
106395	EC4P-221-MTAD1	Unità base 24 Vdc 12DI (4AI) 8DO a transistor 1AO con display e tastiera	927,50		1
106396	EC4P-221-MTAX1	Unità base 24 Vdc 12DI (4AI) 8DO a transistor 1AO senza display e tastiera	864,50		1
106397	EC4P-221-MRAD1	Unità base 24 Vdc 12DI (4AI) 6DO a relè 1AO con display e tastiera	927,50		1
106398	EC4P-221-MRAX1	Unità base 24 Vdc 12DI (4AI) 6DO a relè 1AO senza display e tastiera	864,50		1
106399	EC4P-222-MTXD1	Unità base 24 Vdc 12DI (4AI) 8DO a transistor con display e tastiera e porta ETHERNET	1.082,50		1
106400	EC4P-222-MTXX1	Unità base 24 Vdc 12DI (4AI) 8DO a transistor senza display e tastiera e porta ETHERNET	1.017,00		1
106401	EC4P-222-MRXX1	Unità base 24 Vdc 12DI (4AI) 6DO a relè con display e tastiera e porta ETHERNET	1.082,50		1
106402	EC4P-222-MRXX1	Unità base 24 Vdc 12DI (4AI) 6DO a relè senza display e tastiera e porta ETHERNET	1.017,00		1
106403	EC4P-222-MTAD1	Unità base 24 Vdc 12DI (4AI) 8DO a transistor 1AO con display e tastiera e porta ETHERNET	1.159,50		1
106404	EC4P-222-MTAX1	Unità base 24 Vdc 12DI (4AI) 8DO a transistor 1AO senza display e tastiera e porta ETHERNET	1.097,50		1
106405	EC4P-222-MRAD1	Unità base 24 Vdc 12DI (4AI) 6DO a relè 1AO con display e tastiera e porta ETHERNET	1.159,50		1
106406	EC4P-222-MRAX1	Unità base 24 Vdc 12DI (4AI) 6DO a relè 1AO senza display e tastiera e porta ETHERNET	1.097,50		1
MODULI PER COLLEGAMENTO DISPLAY REMOTO PER EASY, EASY SAFETY ED EASY CONTROL					
274094	MFD-CP4-500	Modulo di comunicazione 24 Vdc per collegamento display remoto (MFD-80/80-B) per easy 5./7./8. cavo di collegamento seriale 5 mt incluso	204,00		1
274095	MFD-CP4-800	Modulo di comunicazione 24 Vdc per collegamento display remoto (MFD-80/80-B) per easy 81./82./ES4P./EC4P. cavo di collegamento seriale 5 mt incluso	204,00		1
286823	MFD-AC-CP4-500	Modulo di comunicazione 115/230 Vac per collegamento display remoto (MFD-80/80-B) per easy 5./7./8. cavo di collegamento seriale 5 mt incluso	230,50		1
286824	MFD-AC-CP4-800	Modulo di comunicazione 115/230 Vac per collegamento display remoto (MFD-80/80-B) per easy 8. cavo seriale 5 mt compreso	224,00		1
115736	MFD-CP4-CO	Modulo di comunicazione 24 Vdc per collegamento display remoto (MFD-80/80-B) via CAN-Open indirizzabile	204,00		1
280888	MFD-CP4	Modulo di comunicazione 24 Vdc per collegamento display remoto (MFD-80/80-B) per easy 5./7./8./ES4P./EC4P. cavo di collegamento seriale non incluso	122,00		1
286822	MFD-AC-CP4	Modulo di comunicazione 115/230 Vac per collegamento display remoto (MFD-80/80-B) via seriale	167,00		1
280886	MFD-CP4-500-CAB5	Cavo di collegamento tra MFD-CP4 ed easy 5./7./8. lunghezza 5 mt tagliabile a misura	91,00		1
280887	MFD-CP4-800-CAB5	Cavo di collegamento tra MFD-CP4 ed easy 8./ES4P./EC4P. lunghezza 5 mt tagliabile a misura	91,00		1
115387	EU4A-RJ45-CAB2	Cavo di collegamento CAN-Open tra EC4P e MFD-CP4-CO o moduli d'espansione EC4E..	69,50		1
DISPLAY MULTIFUNZIONE PROGRAMMABILE "MFD TITAN"					
Display grafici MFD Titan					
265250	MFD-80	Display grafico senza tastiera	196,00		1
265251	MFD-80-B	Display grafico con tastiera	212,00		1
284905	MFD-80-B-X	Display grafico con tastiera senza logo EATON sul frontale	212,00		1
Moduli CPU MFD Titan					
267164	MFD-CP8-ME	Modulo CPU grafica/alim 24 Vdc con interfaccia seriale	476,50		1
265253	MFD-CP8-NT	Modulo CPU grafica/alim 24 Vdc con interfaccia seriale e rete EASY-NET	575,00		1
274091	MFD-AC-CP8-ME	Modulo CPU grafica/alim 230 Vac con interfaccia seriale	476,50		1
274092	MFD-AC-CP8-NT	Modulo CPU grafica/alim 230 Vac con interfaccia seriale e rete EASY-NET	575,00		1
133801	MFD-CP10-ME	Modulo potenziato CPU grafica/alim 24 Vdc con interfaccia seriale	557,50		1
133800	MFD-CP10-NT	Modulo potenziato CPU grafica/alim 24 Vdc con interfaccia seriale e rete EASY-NET	656,00		1
Moduli di espansione I/O locale per MFD Titan					
265254	MFD-R16	Modulo di I/O da 12DI (4 AI 0-10V), 4DO a relè	197,00		1
265255	MFD-T16	Modulo di I/O da 12DI (4 AI 0-10V), 4DO a transistor	197,00		1
265364	MFD-RA17	Modulo di I/O da 12DI (4 AI 0-10V), 4DO a relè, 1 AO (0-10V)	257,50		1
265256	MFD-TA17	Modulo di I/O da 12DI (4 AI 0-10V), 4DO a transistor, 1AO (0-10V)	257,50		1

Codice	Tipo	Descrizione	Prezzo €	Note	Conf. [pezzi]
274093	MFD-AC-R16	Modulo di I/O da 12DI, 4DO a relè	197,00		1
106042	MFD-TP12-PT-A	Modulo di I/O da 6DI (2 AI PT + 2 AI 0-10V), 4 DO a transistor	440,50		1
106043	MFD-TP12-PT-B	Modulo di I/O da 6DI (2 AI PT + 2 AI 0-10V), 4 DO a transistor	440,50		1
106044	MFD-TP12-NI-A	Modulo di I/O da 6DI (2 AI NI + 2 AI 0-10V), 4 DO a transistor	440,50		1
106045	MFD-TAP13-PT-A	Modulo di I/O da 6DI (2 AI PT + 2 AI 0-10V), 4 DO a transistor, 1 AO (0-10V)	505,50		1
106046	MFD-TAP13-PT-B	Modulo di I/O da 6DI (2 AI PT + 2 AI 0-10V), 4 DO a transistor, 1 AO (0-10V)	505,50		1
106047	MFD-TAP13-NI-A	Modulo di I/O da 6DI (2 AI NI + 2 AI 0-10V), 4 DO a transistor, 1 AO (0-10V)	505,50		1
MODULI DI ESPANSIONE LOCALE EASY-LINK					
Espansioni I/O digitali per EASY 700-800-EASY SAFETY-MFD Titan e EASY CONTROL					
232186	EASY202-RE	Modulo di espansione EASY/MFD da 2DO a relè per per EASY 7./8./ES4P./MFD-CP8.../EC4P..	83,00		1
114293	EASY410-DC-RE	Modulo di espansione 24 Vdc 6DI, 4DO a relè per EASY 7./8./ES4P./MFD-CP8.../EC4P..	190,00		1
114294	EASY410-DC-TE	Modulo di espansione 24 Vdc 6DI, 4DO a transistor per EASY 7./8./ES4P./MFD-CP8.../EC4P	190,00		1
212314	EASY618-AC-RE	Modulo di espansione 115/230 Vac 12DI, 6DO a relè per EASY 7./8./ES4P./MFD-CP8.../EC4P	309,50		1
232112	EASY618-DC-RE	Modulo di espansione 24 Vdc 12DI, 6DO a relè per EASY 7./8./ES4P./MFD-CP8.../EC4P	309,50		1
212313	EASY620-DC-TE	Modulo di espansione 24 Vdc 12DI, 8DO a transistor per EASY 7./8./ES4P./MFD-CP8.../EC4P	309,50		1
Espansioni I/O analogici-digitali per EASY 800-EASY SAFETY-MFD Titan e EASY CONTROL					
114295	EASY406-DC-ME	Modulo di espansione 2AI (0-10V o 0-20 mA o PT100) o in alternativa 2DI, 1DI, 1AO (0-10V), 2DO transistor da1A, per EASY 8./ES4P./MFD-CP8.../EC4P	341,50		1
116567	EASY411-DC-ME	Modulo di espansione 6AI (2 da 0-10V + 2 da 0-20 mA + 2 PT100) o in alternativa 2DI + 4 AI, 1DI, 2AO (0-10V), 2DO transistor da1A, per EASY 8./ES4P./MFD-CP8.../EC4P	667,50		1
Espansioni di comunicazione per EASY 700-800-EASY SAFETY-MFD Titan e EASY CONTROL					
212315	EASY200-EASY	Modulo di comunicazione per EASY 7./8./ES4P./MFD-CP8.../EC4P adatto a remotare espansioni di I/O locali (12DI+6BDO)	82,50		1
212316	EASY204-DP	Modulo di comunicazione per Profibus DP SLAVE per EASY 7./8./ES4P./MFD-CP8.../EC4P	459,00		1
221598	EASY205-ASI	Modulo di comunicazione per AS-Interface per EASY 7./8./ES4P./MFD-CP8.../EC4P	169,00		1
233540	EASY222-DN	Modulo di comunicazione per Device-NET SLAVE per EASY 7./8./ES4P./MFD-CP8.../EC4P	423,00		1
233539	EASY221-CO	Modulo di comunicazione per Can-Open SLAVE per EASY 7./8./ES4P./MFD-CP8.../EC4P	423,00		1
101520	EASY209-SE	Modulo di comunicazione Ethernet per EASY 5./7./8./ES4P./MFD Titan	499,50		1
MODULI DI ESPANSIONE DECENTRATA CAN-OPEN BUS SYSTEM					
Espansioni I/O digitali per EASY CONTROL					
114296	EC4E-221-6D4R1	Modulo di espansione CAN-Open indirizzabile 24 Vdc 6DI, 4DO a relè espandibile localmente (EASY-LINK)	252,00		1
114297	EC4E-221-6D4T1	Modulo di espansione CAN-Open indirizzabile 24 Vdc 6DI, 4DO a transistor espandibile localmente (EASY-LINK)	252,00		1
SOFTWARE DI PROGRAMMAZIONE EASY-EASY SAFETY-MFD TITAN E EASY CONTROL					
Software di programmazione					
266040	EASY-SOFT-PRO	Software di programmazione per EASY 4./5./6./7./8./MFD Titan	185,00		1
284545	EASY-SOFT-BASIC	Software di programmazione per EASY 4./5./6./7..	71,50		1
142582	SW-XSOFT-CODESYS-2-S	Software di programmazione CODESYS per PLC serie EC4P..., XC..., XV..., XN..., installazione su singola postazione	750,50		1
142583	SW-XSOFT-CODESYS-2-M	Software di programmazione CODESYS per PLC serie EC4P..., XC..., XV..., XN..., installazione su più postazioni	2.036,50		1
111460	ESP-SOFT	Software di programmazione per EASYSAFETY serie ES4P..	293,50		1
ALIMENTATORI PER EASY-EASY SAFETY-MFD TITAN E EASY CONTROL					
229424	EASY200-POW	Alimentatore switching 110-240 Vac / 24 Vdc 0,35A + 12 Vdc 20 mA EASY design	80,00		1
212319	EASY400-POW	Alimentatore switching 110-240 Vac / 24 Vdc 1,25A EASY design	132,00		1
110940	EASY430-POW	Alimentatore switching 110-240 Vac / 24 Vdc 1,25A EASY design	122,50		1
110941	EASY500-POW	Alimentatore switching 110-240 Vac / 24 Vdc 2,5A EASY design	160,50		1
ACCESSORI PER EASY-EASY SAFETY E MFD TITAN					
Manuali utente					
121079	AWB2528-1599IT	Manuale utente per EASY SAFETY ES4P.. in Italiano	103,00		1
Moduli di memoria					
270884	EASY-M-32K	Modulo di memoria da 32K per back-up programma per EASY 5./7..	43,00		1
256279	EASY-M-256K	Modulo di memoria da 256K per back-up programma per EASY 8./MFD-CP8..	67,50		1
134969	EASY-M-512K	Modulo di memoria da 512K per back-up programma per MFD-CP10..	82,00		1
106409	EU4A-MEM-CARD2	Modulo di memoria per EASY CONTROL	105,50		1
111461	ES4A-MEM-CARD1	Modulo di memoria per EASY SAFETY	69,50		1
Cavi di programmazione					
202409	EASY-PC-CAB	Cavo di programmazione seriale per EASY 5./7..	119,50		1
256277	EASY800-PC-CAB	Cavo di programmazione seriale per EASY8./ES4P./MFD-CP8..	139,00		1
106726	EU4A-RJ45-CAB1	Cavo di programmazione seriale per EC4P..	123,00		1
107926	EASY-USB-CAB	Cavo di programmazione USB per EASY 5./7..	162,50		1
106408	EASY800-USB-CAB	Cavo di programmazione USB per EASY8./ES4P./MFD-CP8./EC4P..	162,50		1
115735	EU4A-RJ45-USB-CAB1	Cavo di programmazione USB per EC4P, CPU XC101, XC201 e XC202	193,50		1
Cavi di comunicazione ed accessori					
167651	EASY800-BLT-ADP	Adattatore Bluetooth per EASY8./ES4P./EC4P./MFD-CP8..	238,50		1
256283	EASY-NT-30	Cavo interconnessione rete EASY-NET per EASY 8./ES4P./MFD-CP8-NT/EC4P completo di connettori crimpati. Lunghezza 0,3 mt	14,50		5
256284	EASY-NT-80	Cavo interconnessione rete EASY-NET per EASY 8./ES4P./MFD-CP8-NT/EC4P completo di connettori crimpati. Lunghezza 0,8 mt	24,00		3
256285	EASY-NT-150	Cavo interconnessione rete EASY-NET per EASY 8./ES4P./MFD-CP8-NT/EC4P completo di connettori crimpati. Lunghezza 1,5 mt	35,50		2
256286	EASY-NT-CAB	Matassa di cavo dati rete EASY-NET per EASY 8./ES4P./MFD-CP8-NT/EC4P 4 conduttori (4X0,18 mm, intrecciato a coppie, AWG 26). Lunghezza 100 mt	276,00		1
256281	EASY-NT-R	Resistenze di terminazione BUS, complete di connettori EASY-NET. Prezzo riferito al singolo pezzo.	21,00		2
256280	EASY-NT-RJ45	Connettori BUS per reti EASY-NET. Prezzo riferito al singolo pezzo.	4,50		10
256282	EASY-RJ45-TOOL	Utensile per crimpare connettori RJ45 8 pin	551,50		1
266041	MFD-800-CAB5	Cavo per comunicazione seriale 5mt. preconfezionato per EASY8./ES4P./MFD-Titan	161,50		1
280886	MFD-CP4-500-CAB5	Cavo di ricambio per collegamento easy 500/700 ed MFD-CP4-500 lungh. 5mt.	91,00		1
280887	MFD-CP4-800-CAB5	Cavo di ricambio per collegamento easy800 ed MFD-CP4-800 lungh. 5mt.	91,00		1
286079	EASY800-MO-CAB	Cavo per collegamento seriale EASY8./ES4P.. con Modem o stampante	173,50		1
231168	EASY256-HCI	Modulo per incremento corrente d'ingresso alimentazione ingressi AC	52,50		1
221607	EASY-LINK-DS	Spina di collegamento EASY-LINK delle unità base EASY 7./8./ES4P./MFD-CP8../EC4P.. ai moduli di espansione/comunicazione	9,00		1
Accessori per installazione					
233780	SKF-FF4	Coperchio IP65 per montaggio EASY 5.. su pannello	31,00		1
233781	SKF-FF6	Coperchio IP65 per montaggio EASY 7.. su pannello	35,50		1
233782	SKF-HA	Accessori per installazione EASY su pannello	12,50		1
265258	MFD-XM-80	Membrana di protezione trasparente per display MFD-80...	49,00		1
265259	MFD-XS-80	Calotta di protezione trasparente per display MFD-80...	49,00		1
274090	MFD-TS-144	Guida DIN con foratura specifica per MFD Titan. Adatta per alloggiamento espansione locale slim (2 moduli)	12,00		1
Moduli per simulazione					
116953	ES4A-221-DMX-SIM	Modulo per simulazione ingressi/uscite per EASY 7./8./ES4P./EC4P..	252,00		1
STARTER KIT					
116562	EASY-BOX-512-AC-USB	Starter-Kit BOX EASY, con EASY512AC-RC, EASY-USB-CAB, EASYSOFT-BASIC, e valigetta portautensili in plastica	470,00		1
116563	EASY-BOX-512-DC-USB	Starter-Kit BOX EASY, con EASY512DC-RC, EASY-USB-CAB, EASYSOFT-BASIC, EASY500-POW e valigetta portautensili in plastica	524,00		1

Codice	Tipo	Descrizione	Prezzo €	Note	Conf. [pezzi]
116564	EASY-BOX-719-AC-USB	Starter-Kit BOX EASY, con EASY719AC-RC, EASY-USB-CAB, EASYSOFT-BASIC e valigetta portautensili in plastica	550,50		1
116565	EASY-BOX-721-DC-USB	Starter-Kit BOX EASY, con EASY721DC-TC, EASY-USB-CAB, EASYSOFT-BASIC, EASY500-POW e valigetta portautensili in plastica	615,00		1
116560	EASY-BOX-819-AC-USB	Starter-Kit BOX EASY, con EASY819AC-RC, EASY800-USB-CAB, EASYSOFT-PRO e valigetta portautensili in plastica	729,50		1
116561	EASY-BOX-822-DC-USB	Starter-Kit BOX EASY, con EASY822DC-TC, EASY800-USB-CAB, EASYSOFT-PRO, EASY500-POW e valigetta portautensili in plastica	802,50		1
116566	MFD-KIT-USB	Starter-Kit BOX MFD-Titan con MFD-80B, MFD-CP8-NT, MFD-R16, EASY800-USB-CAB, EASYSOFT-PRO e valigetta portautensili in plastica	990,50		1
106410	EC4P-BOX-221-MTXD	Starter-Kit BOX EASY CONTROL con EC4P-221-MTXD1, ECP-SOFT, XT-SUB-D/RJ45 e valigetta portautensili in plastica	1.065,00		1
115126	ES4P-BOX-221-DMXD1	Starter-Kit BOX EASY SAFETY, con ES4P-221-DMXD1, ESP-SOFT, EASYSOFT-PRO, EASY800-USB-CAB	1.137,00		1

15. RELE' DI CONTROLLO EASY-MFD TITAN

16. I/O REMOTATI SERIE XI/ON E XN300
Composizione del sistema

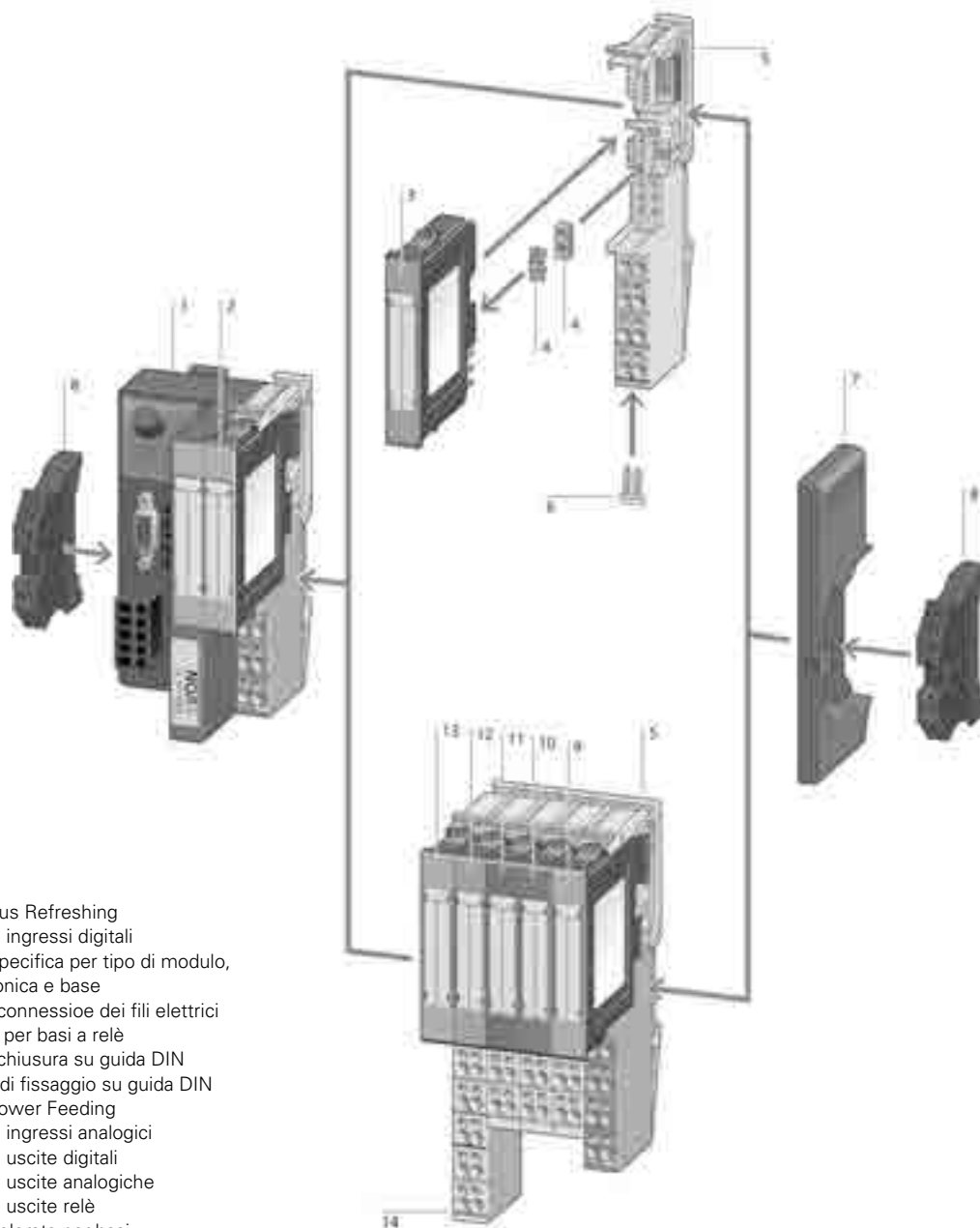

- 1 Gateway
- 2 Modulo Bus Refreshing
- 3 Modulo di ingressi digitali
- 4 Codifica specifica per tipo di modulo, per elettronica e base
- 5 Base per connessione dei fili elettrici
- 6 Ponticello per basi a relè
- 7 Parete di chiusura su guida DIN
- 8 Morsetto di fissaggio su guida DIN
- 9 Modulo Power Feeding
- 10 Modulo di ingressi analogici
- 11 Modulo di uscite digitali
- 12 Modulo di uscite analogiche
- 13 Modulo di uscite relè
- 14 Codifica colorata per basi

Codice	Tipo	Descrizione	Prezzo €	Note	Conf. [pezzi]
REMOTE I/O SERIE XN300					
178782	XN-312-GW-CAN	Gateway standard Gateway per CANopen	238,50		1
Moduli digitali di ingresso					
183172	XN-322-8DI-PD	8 Ingressi Digitali, Positive Switching, 24VDC, 5.0ms	123,50	N	1
183173	XN-322-16DI-PD	16 Ingressi Digitali, Positive Switching, 24VDC, 5.0ms	153,50	N	1
178786	XN-322-20DI-PD	20 Ingressi Digitali, Positive Switching, 24VDC, 5.0ms	181,50		1
178768	XN-322-20DI-PF	20 Ingressi Digitali, Positive Switching, 24VDC, 0,5ms	181,50		1
178767	XN-322-20DI-PCNT	20 Ingressi Digitali, Positive Switching, 24VDC, 2/4 CNT, 25kHz	204,50		1
183174	XN-322-20DI-ND	20 Ingressi Digitali, Negative Switching, 24VDC, 5.0ms	213,00	N	1
Moduli digitali di uscita					
178787	XN-322-16DO-P05	16 Uscite Digitali, Positive Switching, 24VDC, 5.0ms, protezione cortocircuito	215,50		1
178788	XN-322-12DO-P17	12 Uscite Digitali, Positive Switching, 24VDC, 1.7A, protezione cortocircuito	272,50		1
178779	XN-322-4DO-RNO	4 Uscite Digitali a relè contatto NA	191,50	N	1
183175	XN-322-8DO-P05	8 Uscite Digitali, Positive Switching, 24VDC, 0,5ms, protezione cortocircuito	159,50	N	1
Moduli digitali combinati ingresso + uscita					
183178	XN-322-8DIO-PD05	4 Ingressi Digitali + 4 Uscite Digitali, Positive Switching, 24VDC	191,50	N	1
183179	XN-322-16DIO-PD05	8 Ingressi Digitali + 8 Uscite Digitali, Positive Switching, 24VDC	234,00	N	1
183180	XN-322-16DIO-PC05	8 Ingressi Digitali + 8 Uscite Digitali, Positive Switching, 24VDC, CNT 25 KHz	276,50	N	1
Moduli analogici di ingresso					
178789	XN-322-7AI-U2PT	6 Ingressi Analogici +/-10V, 1 PT/KTY, Uref	408,50		1
179288	XN-322-8AI-I	8 Ingressi Analogici, 0/4-20mA	386,00		1
178792	XN-322-10AI-TEKT	8 Ingressi Analogici, Thermo Element, 2 KTY	454,00		1
178772	XN-322-4AI-PTNI	4 Ingressi Analogici, PT/NI/KTY/R, 2/3 Fili	431,00		1
Moduli analogici di uscita					
178790	XN-322-8AO-U2	8 Uscite Analogiche, +/-10V	431,00		1
Moduli analogici combinati ingresso + uscita					
183181	XN-322-4AIO-U2	2 Ingressi + 2 Uscite Analogiche, +/-10V, Uref	383,00	N	1
183182	XN-322-4AIO-I	2 Ingressi + 2 Uscite Analogiche, 0/4-20mA	383,00	N	1
178791	XN-322-8AIO-U2	4 Ingressi + 4 Uscite Analogiche, +/-10V, Uref	499,00		1
178771	XN-322-8AIO-I	4 Ingressi + 4 Uscite Analogiche, 0/4-20mA	468,00	N	1
Moduli tecnologici					
178795	XN-322-1CNT-8DIO	Canale di Conteggio, 1 CNT, 125kHz, 16Bit, 4 DO, 4 DI	318,00		1
178794	XN-322-1DCD-B35	DC-Motor Driver, 12-30V, Brush, 3.5A	408,50		1
178793	XN-322-2DMS-WM	Modulo di pesatura, 2DMS, 24Bit	680,50		1
178773	XN-322-2SSI	Modulo Seriale, 2 SSI, RS422, 32Bit	318,00		1
Moduli di alimentazione e distribuzione del potenziale					
178796	XN-322-4PS-20	Power Supply, 4 x 24VDC/2A, PROTEZIONE CORTOCIRCUITO	125,00		1
178769	XN-322-18PD-M	Power Distribution, 18 Canali, GND	57,00		1
178770	XN-322-18PD-P	Power Distribution, 18 Canali, VCC	57,00		1
REMOTE I/O SERIE XI/ON					
Gateway programmabile PLC con bus refresh integrato					
140157	XN-PLC-CANOPEN	Gateway programmabile CANopen con bus-refresh integrato con 128 Kbyte RAM per prg e 96 Kbyte per dati - 0,5ms/Kistruz.	809,50		1
Gateway standard con bus refresh integrato					
140155	XN-GWBR-CANOPEN	Gateway per CANopen con bus refresh integrato	661,00		1
140162	XN-GWBR-MODBUS-TCP	Gateway per Ethernet con protocollo Modbus-TCP con bus refresh integrato	1.137,00		1
140156	XN-GWBR-DNET	Gateway per DeviceNet con bus refresh integrato	661,00		1
148561	XN-GWBR-DPV1	Gateway per Profibus-DP DPV1 9,6-12 Mbaud con bus refresh integrato	577,50		1
Gateway serie "ECO" con bus refresh integrato					
140044	XNE-GWBR-CANOPEN	Gateway per CANopen con bus refresh integrato	330,00		1
140045	XNE-GWBR-PBDD	Gateway per Profibus-DP DPV0 DPV1 9,6-12 Mbaud con bus refresh integrato	368,50		1
152279	XNE-GWBR-2ETH-MB	Gateway per Ethernet con protocollo Modbus-TCP con bus refresh integrato	435,00		1
140047	XNE-GWBR-2ETH-IP	Gateway per Ethernet con protocollo Ethernet-IP con bus refresh integrato	444,00		1
Moduli di alimentazione e relative basi					
140071	XN-BR-24VDC-D	Modulo Bus Refereshing 24 Vdc con diagnostica	177,50		1
140074	XN-P3T-SBB	Base per Bus Refreshing con alimentazione al gateway a molla	20,50		1
140085	XN-P3S-SBB	Base per Bus Refreshing con alimentazione al gateway a vite	20,50		1
140076	XN-P4T-SBBC	Base per Bus Refreshing per alimentazione al gateway a molla	24,50		1
140087	XN-P4S-SBBC	Base per Bus Refreshing per alimentazione al gateway a vite	24,50		1
140073	XN-P3T-SBB-B	Base per Bus Refreshing nella stazione a molla	20,50		1
140075	XN-P4T-SBBC-B	Base per Bus Refreshing nella stazione a molla	23,00		1
140086	XN-P4S-SBBC-B	Base per Bus Refreshing nella stazione a vite	23,00		1
140070	XN-PF-24Vdc-D	Modulo Power Feeding 24 Vdc con diagnostica	39,00		1
140072	XN-PF-120/230VAC-D	Modulo Power Feeding 120/230 Vac con diagnostica	111,00		1
140074	XN-P3T-SBB	Base per XI/ON con alimentazione al gateway a molla	20,50		1
140085	XN-P3S-SBB	Base per Bus Refr. con alimentazione al gateway a vite	20,50		1
140076	XN-P4T-SBBC	Base per Bus Refr. per alimentazione al gateway a molla	24,50		1
140087	XN-P4S-SBBC	Base per Bus Refr. per alimentazione al gateway a vite	24,50		1
Moduli digitali di ingresso e relative basi					
140056	XN-2DI-24Vdc-P	2 ingressi digitali 24 Vdc positive switching	47,00		1
140057	XN-2DI-24VDC-N	2 ingressi digitali 24 Vdc negative switching	47,00		1
140058	XN-2DI-120/230Vac-P	2 ingressi digitali 120/230 Vac positive switching	77,50		1
140077	XN-S3T-SBB	Base per connessione a 3-fili (Segnale,+,+) a molla	19,50		1
140088	XN-S3S-SBB	Base per connessione a 3-fili (Segnale,+,+) a vite	19,50		1
140078	XN-S4T-SBBC	Base per connessione 4-fili (Segnale,-,+,C) a molla	23,00		1
140089	XN-S4S-SBBC	Base per connessione 4-fili (Segnale,-,+,C) a vite	23,00		1
140052	XN-4DI-24Vdc-P	4 ingressi digitali 24 Vdc positive switching	69,50		1
140059	XN-4DI-24Vdc-N	4 ingressi digitali 24 Vdc negative switching	69,50		1
140081	XN-S4T-SBBS	Base per connessione 4-fili (Segnale,-,Shield,24V) a molla	23,00		1
140092	XN-S4S-SBBS	Base per connessione 4-fili (Segnale,-,Shield,24V) a vite	23,00		1
140082	XN-S6T-SBBSBB	Base per connessione a 3-fili (Segnale,+,+) a molla	28,50		1
140093	XN-S6S-SBBSBB	Base per connessione a 3-fili (Segnale,-,+) a vite	28,50		1
140142	XN-16DI-24VDC-0.5A-P	16 ingressi digitali 24 Vdc positive switching	227,50		1
140147	XN-32DI-24VDC	32 ingressi digitali 24 Vdc positive switching	442,00		1
140133	XN-B3T-SBB	Base per connessione a 3-fili (Segnale,-,+) a molla	121,00		1
140137	XN-B3S-SBB	Base per connessione a 3-fili (Segnale,-,+) a vite	121,00		1
140135	XN-B4T-SBBC	Base per connessione a 4-fili (Segnale,-,+) a molla	124,50		1
140139	XN-B4S-SBBC	Base per connessione a 4-fili (Segnale,-,+) a vite	124,50		1
140136	XN-B6T-SBBSBB	Base per connessione a 3-fili (Segnale,-,+) a molla	177,50		1
140140	XN-B6S-SBBSBB	Base per connessione a 3-fili (Segnale,-,+) a vite	177,50		1
Moduli digitali di ingresso serie "ECO"					
140035	XNE-8DI-24VDC-P	8 ingressi digitali 24 Vdc positive switching ECO	135,00		1
140040	XNE-16DI-24VDC-P	16 ingressi digitali 24Vdc positive switching ECO	221,00		1

Codice	Tipo	Descrizione	Prezzo	Note	Conf.
			€		[pezzi]
Moduli digitali di uscita statici e relative basi					
140055	XN-2DO-24Vdc-2A-P	2 uscite digitali 24 Vdc, 2A positive switching	124,00		1
140079	XN-S3T-SBC	Base per connessione 3-fili (Segnale,-,C) a molla	19,50		1
140090	XN-S3S-SBC	Base per connessione 3-fili (Segnale,-,C) a vite	19,50		1
140080	XN-S4T-SBCS	Base per connessione 4-fili (Segnale,-,C,+) a molla	23,00		1
140053	XN-2DO-24Vdc-0.5A-P	2 uscite digitali 24 Vdc, 0.5A positive switching	52,00		1
140079	XN-S3T-SBC	Base per connessione 3-fili (Segnale,-,C) a molla	19,50		1
140090	XN-S3S-SBC	Base per connessione 3-fili (Segnale,-,C) a vite	19,50		1
140080	XN-S4T-SBCS	Base per connessione 4-fili (Segnale,-,C,+) a molla	23,00		1
140060	XN-2DO-24Vdc-0.5A-N	2 uscite digitali 24 Vdc, 0.5A negative switching	59,00		1
140079	XN-S3T-SBC	Base per connessione 3-fili (Segnale,-,C) a molla	19,50		1
140090	XN-S3S-SBC	Base per connessione 3-fili (Segnale,-,C) a vite	19,50		1
140150	XN-2DO-120/230Vac-0,5A	2 uscite digitali 120/230 Vac 0.5A positive switching	186,00		1
140079	XN-S3T-SBC	Base per connessione 3-fili (Segnale,-,C) a molla	19,50		1
140090	XN-S3S-SBC	Base per connessione 3-fili (Segnale,-,C) a vite	19,50		1
140080	XN-S4T-SBCS	Base per connessione 4-fili (Segnale,-,C,+) a molla	23,00		1
140091	XN-S4S-SBCS	Base per connessione 4-fili (Segnale,-,C,+) a vite	23,00		1
140148	XN-4DO-24Vdc-0.5A-P	4 uscite digitali 24V DC, 0.5A positive switching	95,00		1
140083	XN-S6T-SBCSBC	Base per connessione a 3 fili (Segnale,-,C) a molla	31,00		1
140094	XN-S6S-SBCSBC	Base per connessione a 3 fili (Segnale,-,C) a vite	33,00		1
140141	XN-16DO-24Vdc-0.5A-P	16 uscite digitali 24 Vdc, 0.5A positive switching	314,00		1
140134	XN-B3T-SBC	Base per connessione 3-fili (Segnale,-,C) a molla	121,00		1
140138	XN-B3S-SBC	Base per connessione 3-fili (Segnale,-,C) a vite	121,00		1
140161	XN-32DO-24VDC-0,5A-P	32 uscite digitali 24 Vdc, 0.5A positive switching	548,00		1
140159	XN-B6T-SBCSBC	Base per connessione a 3 fili (Segnale,-,+) a molla	280,50		1
140160	XN-B6S-SBCSBC	Base per connessione a 3 fili (Segnale,-,+) a vite	280,50		1
Moduli digitali di uscita statici serie "ECO"					
140036	XNE-8DO-24VDC-0.5A-P	8 uscite digitali 24 Vdc 0.5 A positive switching ECO	159,00		1
140039	XNE-16DO-24VDC-0.5A-P	16 uscite digitali 24 Vdc 0.5 A positive switching ECO	259,00		1
Moduli digitali di uscita a relè e relative basi					
140061	XN-2DO-R-NC	2 uscite digitali a relay con contatto NC	108,50		1
140081	XN-S4T-SBBS	Base per relay non ponticellati a molla	23,00		1
140092	XN-S4S-SBBS	Base per connessione 4-fili (Segnale,-,Shield,24V) a vite	23,00		1
140080	XN-S4T-SBCS	Base per relay ponticellati a molla	23,00		1
140062	XN-2DO-R-NO	2 uscite digitali a relay con contatto NO	108,50		1
140081	XN-S4T-SBBS	Base per relay non ponticellati a molla	23,00		1
140092	XN-S4S-SBBS	Base per connessione 4-fili (Segnale,-,Shield,24V) a vite	23,00		1
140080	XN-S4T-SBCS	Base per relay ponticellati a molla	23,00		1
140054	XN-2DO-R-CO	2 uscite digitali a relay con contatto CO (in scambio)	108,50		1
140081	XN-S4T-SBBS	Base per relay non ponticellati a molla	23,00		1
140092	XN-S4S-SBBS	Base per connessione 4-fili (Segnale,-,Shield,24V) a vite	23,00		1
Moduli di ingresso analogici e relative basi					
140063	XN-1AI-I(0/4...20mA)	1 ingresso analogico in corrente 0/4...20mA	280,50		1
140077	XN-S3T-SBB	Base per connessione 3-fili (Segnale,-,Shield) a molla	19,50		1
140088	XN-S3S-SBB	Base per connessione a 3-fili (Segnale,-,+) a vite	19,50		1
140081	XN-S4T-SBBS	Base per connessione 4-fili (Segnale,-,Shield,24V) a molla	23,00		1
140092	XN-S4S-SBBS	Base per connessione 4-fili (Segnale,-,Shield,24V) a vite	23,00		1
140144	XN-2AI-I(0/4...20MA)	2 ingressi analogico in corrente 0/4...20mA	457,50		1
140077	XN-S3T-SBB	Base per connessione 3-fili (Segnale,-,Shield) a molla	19,50		1
140088	XN-S3S-SBB	Base per connessione a 3-fili (Segnale,-,+) a vite	19,50		1
140081	XN-S4T-SBBS	Base per connessione 4-fili (Segnale,-,Shield,24V) a molla	23,00		1
140092	XN-S4S-SBBS	Base per connessione 4-fili (Segnale,-,Shield,24V) a vite	23,00		1
140064	XN-1AI-U(-10/0...+10V)	1 ingresso analogico in tensione -10/0...+10V	303,50		1
140077	XN-S3T-SBB	Base per connessione 3-fili (Segnale,-,Shield) a molla	19,50		1
140088	XN-S3S-SBB	Base per connessione a 3-fili (Segnale,-,+) a vite	19,50		1
140081	XN-S4T-SBBS	Base per connessione 4-fili (Segnale,-,Shield,24V) a molla	23,00		1
140092	XN-S4S-SBBS	Base per connessione 4-fili (Segnale,-,Shield,24V) a vite	23,00		1
140145	XN-2AI-U(-10/0...+10VDC)	2 ingressi analogico in tensione -10/0...+10V	457,50		1
140077	XN-S3T-SBB	Base per connessione 3-fili (Segnale,-,Shield) a molla	19,50		1
140088	XN-S3S-SBB	Base per connessione a 3-fili (Segnale,-,+) a vite	19,50		1
140081	XN-S4T-SBBS	Base per connessione 4-fili (Segnale,-,Shield,24V) a molla	23,00		1
140092	XN-S4S-SBBS	Base per connessione 4-fili (Segnale,-,Shield,24V) a vite	23,00		1
140158	XN-4AI-U/I	4 ingressi analogici corrente 4-20 mA o tensione -10/0...+10V	533,50		1
140083	XN-S6T-SBCSBC	Base per connessione a 3 fili (Segnale,-,C) a molla	31,00		1
140094	XN-S6S-SBCSBC	Base per connessione a 3 fili (Segnale,-,C) a vite	33,00		1
140067	XN-2AI-PT/NI-2/3	2 ingressi analogici per PT 100	495,50		1
140077	XN-S3T-SBB	Base per connessione 3-fili (Segnale,-,Shield) a molla	19,50		1
140088	XN-S3S-SBB	Base per connessione a 3-fili (Segnale,-,+) a vite	19,50		1
140081	XN-S4T-SBBS	Base per connessione 4-fili (Segnale,-,Shield,24V) a molla	23,00		1
140092	XN-S4S-SBBS	Base per connessione 4-fili (Segnale,-,Shield,24V) a vite	23,00		1
140068	XN-2AI-THERMO-PI	2 ingressi analogici per termocoppie	503,00		1
140084	XN-S4T-SBBS-CJ	Base per connessione 4-fili (Segnale,-,Shield,24V) a molla	41,00		1
140095	XN-S4S-SBBS-CJ	Base per connessione 4-fili (Segnale,-,Shield,24V) a vite	41,00		1
Moduli di ingresso analogici serie "ECO"					
140037	XNE-8AI-U/I-4PT/NI	8 ingressi analogici configurabili tensione/corrente o 4 ingressi PT/NI comprensivo di base	476,50		1
Moduli di uscita analogici e basi					
140065	XN-1AO-I(0/4...20mA)	1 uscita analogica in corrente 0/4...20mA	297,00		1
140077	XN-S3T-SBB	Base per connessione 3-fili (Segnale,-,Shield) a molla	19,50		1
140088	XN-S3S-SBB	Base per connessione a 3-fili (Segnale,-,+) a vite	19,50		1
140146	XN-2AO-I(0/4...20MA)	2 uscite analogiche in corrente 0/4...20mA	463,50		1
140077	XN-S3T-SBB	Base per connessione 3-fili (Segnale,-,Shield) a molla	19,50		1
140088	XN-S3S-SBB	Base per connessione a 3-fili (Segnale,-,+) a vite	19,50		1
140066	XN-2AO-U(-10/0...+10V)	2 uscite analogiche in tensione -10/0...+10V	454,00		1
140077	XN-S3T-SBB	Base per connessione 3-fili (Segnale,-,Shield) a molla	19,50		1
140088	XN-S3S-SBB	Base per connessione a 3-fili (Segnale,-,+) a vite	19,50		1
140034	XNE-4AO-U/I	4 uscite analogiche configurabili tensione/corrente comprensivo di base	439,50		1
Moduli tecnologici					
140069	XN-1CNT-24VDC	1 Canale counter per encoder incrementale	464,50		1
140081	XN-S4T-SBBS	Base per connessione 4-fili (Segnale,-,Shield,24V) a molla	23,00		1
140092	XN-S4S-SBBS	Base per connessione 4-fili (Segnale,-,Shield,24V) a vite	23,00		1
140153	XN-1SSI	1 Canale counter SSI per encoder assoluto	442,00		1
140081	XN-S4T-SBBS	Base per connessione 4-fili (Segnale,-,Shield,24V) a molla	23,00		1
140092	XN-S4S-SBBS	Base per connessione 4-fili (Segnale,-,Shield,24V) a vite	23,00		1
140151	XN-1RS232	1 Canale di interfaccia RS 232	527,00		1
140081	XN-S4T-SBBS	Base per connessione 4-fili (Segnale,-,Shield,24V) a molla	23,00		1
140092	XN-S4S-SBBS	Base per connessione 4-fili (Segnale,-,Shield,24V) a vite	23,00		1
140152	XN-1RS485/422	1 Canale di interfaccia RS485/422	527,00		1
140081	XN-S4T-SBBS	Base per connessione 4-fili (Segnale,-,Shield,24V) a molla	23,00		1
140092	XN-S4S-SBBS	Base per connessione 4-fili (Segnale,-,Shield,24V) a vite	23,00		1
Moduli tecnologici serie "ECO"					
140043	XNE-1SWIRE	Modulo SMARTWIRE	239,00		1
140038	XNE-2CNT-2PWM	Modulo 2 Canali counter + 2 Canali PWM output	449,50		1

Codice	Tipo	Descrizione	Prezzo €	Note	Conf. [pezzi]
ACCESSORI E SW PER MODULI XI/ON					
140131	XN-LABEL/SCHIEBE	Foglio di siglatura A5 per moduli elettronici a slice	8,00		5
140132	XN-LABEL/BLOCK	Foglio di siglatura A5 per moduli elettronici a blocchi	8,00		5
140105	XN-ANBZ-BL	Codifica colorata blu per basi	1,50		10
140106	XN-ANBZ-RT	Codifica colorata rossa per basi	1,50		10
140107	XN-ANBZ-GN	Codifica colorata verde per basi	1,50		10
140108	XN-ANBZ-SW	Codifica colorata nera per basi	1,50		10
140109	XN-ANBZ-BR	Codifica colorata marrone per basi	1,50		10
140110	XN-ANBZ-RT/BL-BED	Codifica colorata rossa/blu per basi	1,50		10
140111	XN-ANBZ-GN/GE-BED	Codifica colorata verde/gialla per basi	1,50		10
140112	XN-ANBZ-WS	Codifica colorata bianca per basi	1,50		10
140097	XN-QV/1	Ponticelli per basi a relay a 1 coppia di poli	2,50		10
140098	XN-QV/2	Ponticelli per basi a relay a 2 coppie di poli	2,50		10
140099	XN-QV/3	Ponticelli per basi a relay a 3 coppie di poli	2,50		10
140100	XN-QV/4	Ponticelli per basi a relay a 4 coppie di poli	2,50		10
140101	XN-QV/5	Ponticelli per basi a relay a 5 coppie di poli	2,50		10
140102	XN-QV/6	Ponticelli per basi a relay a 6 coppie di poli	2,50		10
140103	XN-QV/7	Ponticelli per basi a relay a 7 coppie di poli	2,50		10
140104	XN-QV/8	Ponticelli per basi a relay a 8 coppie di poli	2,50		10
140114	XN-KO/2	Codifica per basi e moduli	1,50		10
140115	XN-KO/3	Codifica per basi e moduli	1,50		10
140116	XN-KO/4	Codifica per basi e moduli	1,50		10
140117	XN-KO/5	Codifica per basi e moduli	1,50		10
140118	XN-KO/6	Codifica per basi e moduli	1,50		10
140119	XN-KO/8	Codifica per basi e moduli	1,50		10
140120	XN-KO/9	Codifica per basi e moduli	1,50		10
140121	XN-KO/10	Codifica per basi e moduli	1,50		10
140122	XN-KO/11	Codifica per basi e moduli	1,50		10
140123	XN-KO/12	Codifica per basi e moduli	1,50		10
140124	XN-KO/13	Codifica per basi e moduli	1,50		10
140125	XN-KO/14	Codifica per basi e moduli	1,50		10
140126	XN-KO/15	Codifica per basi e moduli	1,50		10
140127	XN-KO/16	Codifica per basi e moduli	1,50		10
140129	XN-ABPL	Parete di chiusura su guida DIN	3,50		2
140236	SCH-1-WINBLOC	Morsetto metallico per connessione calza metallica per Profibus DP	16,00		5
140096	XN-PS2-CABLE	Cavo di comunicazione per I/O Assistant	29,00		1

17. CONTROLLORI COMPATTI/MODULARI E ALIMENTATORI INDUSTRIALI
 Composizione del sistema

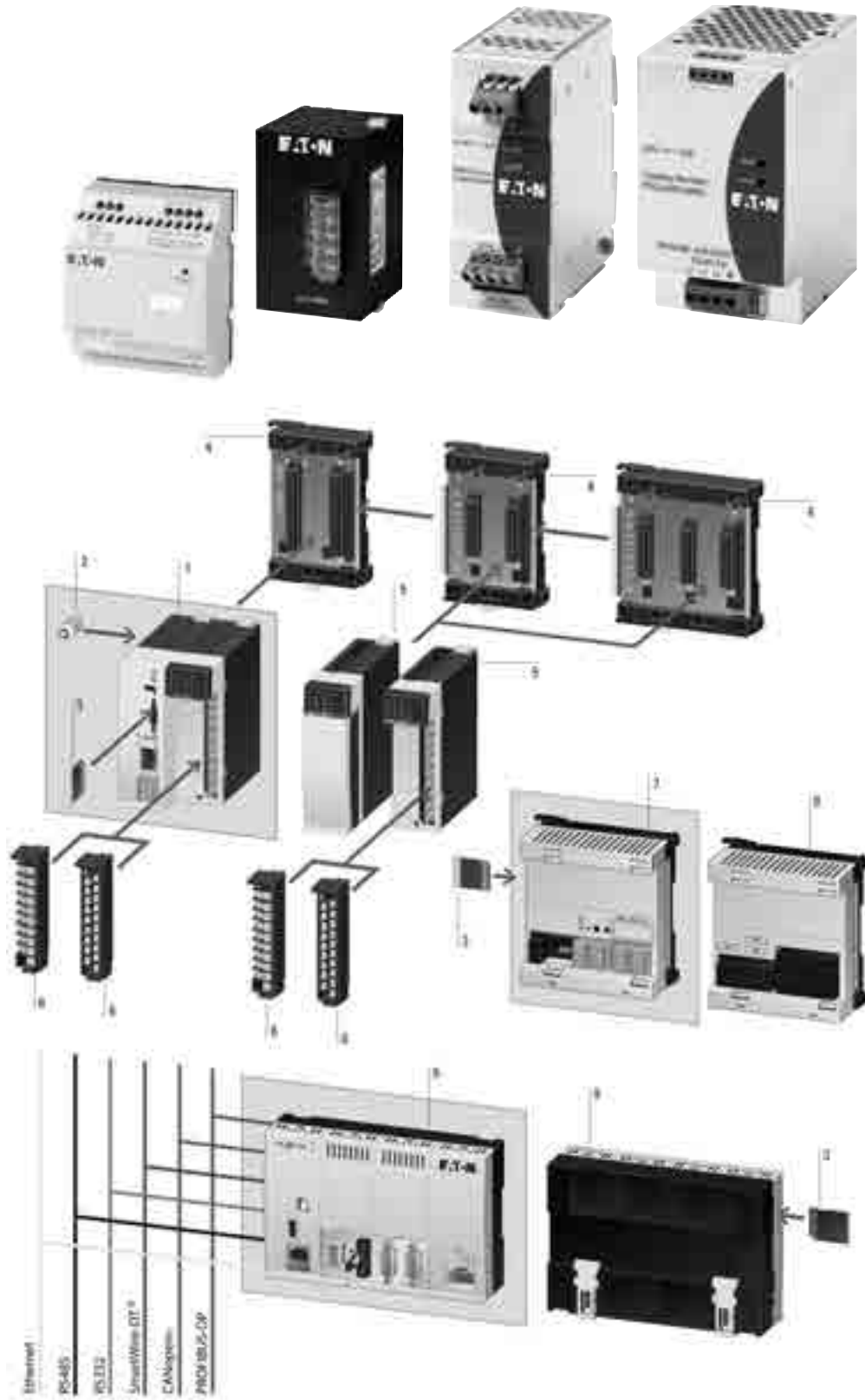

- 1 Moduli CPU serie XC100/XC200
- 2 Batteria
- 3 Scheda di memoria
- 4 Backplane componibile
- 5 Moduli ingressi/uscite e di comunicazione XI/OC

- 6 Morsettiere XI/OC
- 7 PLC compatto espandibile XC121
- 8 Espansione ingressi/uscite per XC121
- 9 PLC compatti XC152

Codice	Tipo	Descrizione	Prezzo €	Note	Conf. [pezzi]
CONTROLLORI A LOGICA PROGRAMMABILE MODULARI DA GUIDA DIN SERIE XC100 - XC200 - XC150					
PLC serie XC100 (monotasking)					
262152	XC-CPU101-C64K-8DI-6DO	CPU con 64 Kbyte Ram, 8DI e 6DO 24 Vdc 0,5A, 1 X RS232, 1 X CAN-Open, 1 x MMC slot	694,00		1
262146	XC-CPU101-C128K-8DI-6DO	CPU con 128 Kbyte Ram, 8DI e 6DO 24 Vdc 0,5A, 1 X RS232, 1 X CAN-Open, 1 x MMC slot	832,00		1
274399	XC-CPU101-C256K-8DI-6DO	CPU con 256 Kbyte Ram, 8DI e 6DO 24 Vdc 0,5A, 1 X RS232, 1 X CAN-Open, 1 x MMC slot	986,00		1
289169	XC-CPU101-FC128K-8DI-6DO	CPU con 128 Kbyte Ram, 8DI e 6DO 24 Vdc 0,5A, 1 X RS232, 1 X Porta a fibra ottica CAN-Open, 1 x MMC slot	832,00		1
PLC serie XC121 (monotasking)					
290446	XC-CPU121-2C256K	CPU con 256 Kbyte Ram, 8DI e 6DO 24 Vdc 0,5A, 1 X RS232, 1 X RS232/485, 2 X CAN-Open, 1 x MMC slot	687,50		1
290450	XIO-EXT121-1	Modulo di espansione per XC-CPU-121 con 10 Ingressi digitali a 24 Vdc positive switching (di cui 6 interrupt), 8 Ingressi o Uscite digitali 24 Vdc 0,5 A configurabili, 2 Ingressi analogici 0-10V, 2 Ingressi analogici 0-20 mA, 2 Ingressi analogici Pt100, 2 Uscite analogiche 0-10V	409,50		1
PLC serie XC200 (multitasking) con OS Windows CE					
262155	XC-CPU201-EC256K-8DI-6DO	CPU con 512 Kbyte Ram Win CE OS, 8DI e 6DO 24 Vdc 0,5A	1.594,50		1
262157	XC-CPU201-EC512K-8DI-6DO	CPU con 2 Mbyte Ram Win CE OS, 8DI e 6DO 24 Vdc 0,5A	1.855,50		1
262156	XC-CPU201-EC256K-8DI-6DO-XV	CPU con 256 Kbyte Ram Win CE OS, 8DI e 6DO 24 Vdc 0,5A con Web server integrato	2.125,50		1
262158	XC-CPU201-EC512K-8DI-6DO-XV	CPU con 2 Mbyte Ram Win CE OS, 8DI e 6DO 24 Vdc 0,5A con Web server integrato	2.371,50		1
134238	XC-CPU202-EC4M-8DI-6DO-XV	CPU con 4 Mbyte Ram Win CE OS, 8DI e 6DO 24 Vdc 0,5A con Web server integrato	2.309,00		1
PLC serie XC150 (multitasking) con OS Windows CE e tecnologia SmartWire-DT					
167855	XC-152-D6-11	CPU 400MHz, 1 x Ethernet, 1 x RS232, 1 x RS485, 1 x CANopen, 1 x USB-H, 1 x USB-D, slot per SD card, 64MB DDR-RAM integrata, alimentazione 24VDC (licenza OS WINDOWS CE inclusa), montaggio su guida DIN	973,50		1
167849	XC-152-D8-11	CPU 400MHz, 1 x Ethernet, 1 x RS232, 1 x RS485, 1 x MPI/Profibus-DP Master, 1 x USB-H, 1 x USB-D, slot per SD card, 64MB DDR-RAM integrata, alimentazione 24VDC (licenza OS WINDOWS CE inclusa), montaggio su guida DIN	1.115,50		1
167850	XC-152-E3-11	CPU 400MHz, 1 X Ethernet, 1 x SWDT Master, 1 x RS232, 1 x USB-H, 1 x USB-D, slot per SD card, 64MB DDR-RAM integrata, alimentazione 24VDC (licenza OS WINDOWS CE inclusa), montaggio su guida DIN	1.008,00		1
167851	XC-152-E6-11	CPU 400MHz, 1 X Ethernet, 1 x SWDT Master, 1 x RS485, 1 X CANopen, 1 x USB-H, 1 x USB-D, slot per SD card, 64MB DDR-RAM integrata, alimentazione 24VDC (licenza OS WINDOWS CE inclusa), montaggio su guida DIN	1.162,50		1
167852	XC-152-E8-11	CPU 400MHz, 1 X Ethernet, 1 x SWDT Master, 1 x RS485, 1 x MPI/Profibus-DP Master, 1 x USB-H, 1 x USB-D, slot per SD card, 64MB DDR-RAM integrata, alimentazione 24VDC (licenza OS WINDOWS CE inclusa), montaggio su guida DIN	1.300,50		1
MODULI DI I/O LOCALI XIOC PER CPU SERIE XC100 - XC200					
Moduli digitali di ingresso a 24 Vdc					
257891	XIOC-8DI	8 Ingressi digitali a 24 Vdc positive switching	195,00		1
257892	XIOC-16DI	16 Ingressi digitali a 24 Vdc positive switching	278,00		1
267411	XIOC-32DI	32 Ingressi digitali a 24 Vdc	582,50		1
Moduli digitali misti ingresso + uscita a 24 Vdc					
262322	XIOC-16DX	16 ingressi o 12 uscite digitali 24 Vdc 0,5 A configurabili	439,50		1
Moduli digitali di uscita statici a 24 Vdc					
257894	XIOC-8DO	8 Uscite digitali a 24 Vdc 0,5A	250,00		1
257895	XIOC-16DO-S	8 Uscite digitali a 24 Vdc 0,5A con protezione al corto circuito	425,00		1
257896	XIOC-16DO	16 Uscite digitali a 24 Vdc 0,5A	374,50		1
257897	XIOC-12DO-R	12 Uscite digitali a relè	457,50		1
267413	XIOC-32DO	32 Uscite digitali a 24 Vdc 0,3A	832,00		1
Moduli analogici di ingresso					
262549	XIOC-8AI-2	8 Ingressi analogici 4-20 mA a 12 bit	1.109,50		1
257899	XIOC-8AI-U1	8 Ingressi analogici 0-10 Vdc a 12 bit	1.109,50		1
257900	XIOC-8AI-U2	8 Ingressi analogici +/-10 Vdc a 12 bit	1.109,50		1
257901	XIOC-4T-PT	4 Ingressi analogici per PT 100/PT 1000 a 12 bit	971,00		1
289933	XIOC-4AI-T	4 Ingressi analogici per termocoppie	682,50		1
Moduli analogici di uscita					
257902	XIOC-2AO-U1-2AO-I2	2 Uscite analogiche analogiche 0-10V oppure 4-20 mA a 12 bit	943,00		1
257903	XIOC-4AO-U1	4 Uscite analogiche analogiche 0-10V a 12 bit	943,00		1
257904	XIOC-2AO-U2	2 Uscite analogiche analogiche +/-10V a 12 bit	555,00		1
Moduli analogici di ingresso e uscita					
262409	XIOC-2AI-1AO-U1	2 ingressi analogici e 1 uscita analogica 0-10V a 12 bit	416,50		1
262405	XIOC-4AI-2AO-U1	4 ingressi analogici e 2 uscite analogiche 0-10V a 12 bit	749,00		1
281545	XIOC-2AI-1AO-U1-11	2 ingressi analogici e 1 uscita analogica 0-10V-4-20ma a 14 bit	472,00		1
281544	XIOC-4AI-2AO-U1-11	4 ingressi analogici e 2 uscite analogiche 0-10V-4-20ma a 14 bit	832,00		1
Moduli di conteggio HSC					
257906	XIOC-1CNT-100KHZ	Modulo di conteggio a un canale da 100KHZ e 2DO	694,00		1
257907	XIOC-2CNT-100KHZ	Modulo di conteggio a due canali da 100KHZ e 4DO	887,50		1
262417	XIOC-2CNT-2AO-INC	Modulo di conteggio a due canali da 400KHZ e 2AO	1.386,50		1
Moduli tecnologici di comunicazione su bus di campo					
267191	XIOC-SER	Modulo seriale RS232-422/485 (anche per Modbus master o slave)	694,00		1
257908	XIOC-NET-DP-M	Modulo Profibus-DP master 12Mbaud	1.524,50		1
286419	XIOC-NET-DP-S	Modulo Profibus-DP slave 12Mbaud	832,00		1
289982	XIOC-NET-K-M	Modulo Suconet-K Master	1.524,50		1
Morsetti estraibili di collegamento ingressi e uscite					
258104	XIOC-TERM-18T	Morsetto estraibile a molla per alimentazione CPU e I/O	39,50		1
258102	XIOC-TERM-18S	Morsetto estraibile a vite per alimentazione CPU e I/O	39,50		1
262248	XIOC-TERM30-CNT4	Morsetto estraibile per moduli di conteggio HSC da 100KHz e 400KHz	125,00		1
267414	XIOC-TERM32	Connettore 40 poli estraibile per moduli XIOC 32DI e 32DO completo di cavo lunghezza 4mt.	228,00		1
Backplane (Moduli slot per rack CPU XC101, XC201 e XC202)					
260793	XIOC-BP-XC1	Backplane CPU + 1X I/O (Slot per CPU e un modulo di I/O)	95,00		1
260792	XIOC-BP-XC	Backplane CPU (Slot per CPU)	72,50		1
260794	XIOC-BP-2	Estensione Backplane 2x I/O (2 slot per moduli di I/O)	72,50		1
260795	XIOC-BP-3	Estensione Backplane 3x I/O (3 slot per moduli di I/O)	95,00		1
274291	XIOC-BP-EXT	Modulo per estensione rack a 15 posizioni per XC101-201-202	109,00		1
288894	XIOC-NOP	Modulo XIOC di copertura slot libero su Backplane XC	68,00		1
SOFTWARE DI PROGRAMMAZIONE PLC SERIE XC					
Software di programmazione					
142582	SW-XSOFT-CODESYS-2-S	Software di programmazione CODESYS per PLC serie EC4P..., XC..., XV..., XN..., installazione su singola postazione	750,50		1
142583	SW-XSOFT-CODESYS-2-M	Software di programmazione CODESYS per PLC serie EC4P..., XC..., XV..., XN..., installazione su più postazioni	2.036,50		1
ACCESSORI PER CPU SERIE XC100 - XC200					
Batteria tampone per CPU					
256209	XT-CPU-BAT	Batteria tampone real time clock per CPU XC101, XC201 e XC202	43,50		1

Codice	Tipo	Descrizione	Prezzo €	Note	Conf. [pezzi]
285316	XT-FIL-1	Filtro soppressione disturbi di alimentazione per XC100 e XC200 Filtro di soppressione interferenze su 24 Vdc di alimentazione corrente max 2,2A per CPU XC101, XC201 e XC202	115,50		1
118980	XT-FIL-2	Filtro di soppressione interferenze su 24 Vdc di alimentazione corrente max 12A per CPU XC101, XC201 e XC202	119,00		1
262731	XT-MEM-MM32M	Memorie Smart Card per XC101 e XC201 Modulo di memoria SD da 256 MB per CPU XC101, XC201 e XC202 (Prg e dati PLC)	199,50		1
138257	XT-MEM-MM512M	Modulo di memoria SD da 512 MB per CPU XC101, XC201 e XC202 (Prg e dati PLC)	307,50		1
106726	EU4A-RJ45-CAB1	Cavi di programmazione per XC101 e XC201 Cavo di programmazione seriale per CPU XC101, XC201 e XC202	123,00		1
115735	EU4A-RJ45-USB-CAB1	Cavo di programmazione USB per EC4P, CPU XC101, XC201 e XC202	193,50		1
256487	XT-CAT5-X-2	Cavi di comunicazione per dorsale Ethernet Cavo di programmazione Ethernet per collegamento incrociato fra PLC e PC lunghezza 2 mt.	66,50		1
256488	XT-CAT5-X-5	Cavo di programmazione Ethernet per collegamento incrociato fra PLC e PC lunghezza 5 mt.	68,00		1
289170	XT-RJ45-ETH-RS 232	Dispositivi e accessori per dorsale Ethernet Separatore ad innesto per linee di comunicazione RS 232 / Ethernet su CPU XC 201-202	121,00		1
70040952	700-690-1BA12	Connettori CAN-Open Connettore CANopen Sub-D 9 poli con cavo a 90°, connessione tramite morsetti a vite e resistenza di terminazione integrata (selezionabile)	94,00		1
70040954	700-690-1BB12	Connettore CANopen con cavo a 90° e presa per test, connessione tramite morsetti a vite e resistenza di terminazione integrata (selezionabile)	122,50		1
70043206	700-690-0CA12	Connettore CANopen con cavo assiale, connessione tramite morsetti a vite e resistenza di terminazione integrata (selezionabile)	109,00		1
ALIMENTATORI INDUSTRIALI					
200007	GD4-050-BD3	Alimentatori livellati monofase e trifase Alimentatore trifase 380 Vac / 24 Vdc 5A livellato	351,50		1
200009	GD4-100-BD3	Alimentatore trifase 380 Vac / 24 Vdc 10A livellato	415,00		1
200011	GD4-150-BD3	Alimentatore trifase 380 Vac / 24 Vdc 15A livellato	478,00		1
200012	GD4-200-BD3	Alimentatore trifase 380 Vac / 24 Vdc 20A livellato	549,00		1
200014	GD4-300-BD3	Alimentatore trifase 380 Vac / 24 Vdc 30A livellato	641,00		1
200016	GW4-030-BA3	Alimentatore monofase 230 Vac / 24 Vdc 3A livellato	333,00		1
200017	GW4-050-BA3	Alimentatore monofase 230 Vac / 24 Vdc 5A livellato	369,00		1
200018	GW4-080-BA3	Alimentatore monofase 230 Vac / 24 Vdc 8A livellato	406,00		1
200019	GW4-100-BA3	Alimentatore monofase 230 Vac / 24 Vdc 10A livellato	434,50		1
229424	EASY200-POW	Alimentatori switching monofase serie EASY Alimentatore switching 110-240 Vac / 24 Vdc 0,35A + 12 Vdc 20 mA EASY design	80,00		1
212319	EASY400-POW	Alimentatore switching 110-240 Vac / 24 Vdc 1,25A EASY design	132,00		1
110940	EASY430-POW	Alimentatore switching 110-240 Vac / 24 Vdc 1,25A EASY design	122,50		1
110941	EASY500-POW	Alimentatore switching 110-240 Vac / 24 Vdc 2,5A EASY design	160,50		1
135239	ELC-PS01	Alimentatori switching monofase serie ELC Alimentatore switching 100-240 Vac / 24 Vdc +/- 3%, 1A Custodia compatta in materiale plastico	64,50		1
135240	ELC-PS02	Alimentatore switching 100-240 Vac / 24 Vdc +/- 3%, 2A Custodia compatta in materiale plastico	106,50		1
172890	PSG60N24RP	Alimentatori switching monofase serie PSG Alimentatore monofase switching 85-264 Vac / 24 Vdc 2,5A montaggio su guida DIN custodia in plastica	79,00		1
172891	PSG60E24RM	Alimentatore monofase switching 85-264 Vac / 24 Vdc 2,5A montaggio su guida DIN	115,50		1
172892	PSG120E24RM	Alimentatore monofase switching 85-264 Vac / 24 Vdc 5A montaggio su guida DIN	174,00		1
172893	PSG240E24RM	Alimentatore monofase switching 85-264 Vac / 24 Vdc 10A montaggio su guida DIN	287,00		1
172894	PSG480E24RM	Alimentatore monofase switching 85-264 Vac / 24 Vdc 20A montaggio su guida DIN	426,00		1
172882	PSG60F24RM	Alimentatori switching trifase serie PSG Alimentatore trifase switching 3 X 320-600 Vac / 24 Vdc 2,5A montaggio su guida DIN	140,50		1
172883	PSG120F24RM	Alimentatore trifase switching 3 X 320-600 Vac / 24 Vdc 5A montaggio su guida DIN	201,00		1
172884	PSG240F24RM	Alimentatore trifase switching 3 X 320-600 Vac / 24 Vdc 10A montaggio su guida DIN	327,50		1
172885	PSG480F24RM	Alimentatore trifase switching 3 X 320-600 Vac / 24 Vdc 20A montaggio su guida DIN	437,50		1
172886	PSG960F24RM	Alimentatore trifase switching 3 X 320-600 Vac / 24 Vdc 40A montaggio su guida DIN	610,00		1
172888	PSG480R24RM	Accessori Modulo per ridondanza max 20A	86,00		1
172889	PSG960R24RM	Modulo per ridondanza max 40A	109,50		1
172887	PSG480B24RM	Modulo buffer	324,50		1

18. PC INDUSTRIALI, PANEL-PLC E PANNELLI OPERATORE

Serie: XP-500
 XV-100, XV-300, XV-400
 XVS-... , XVH-...

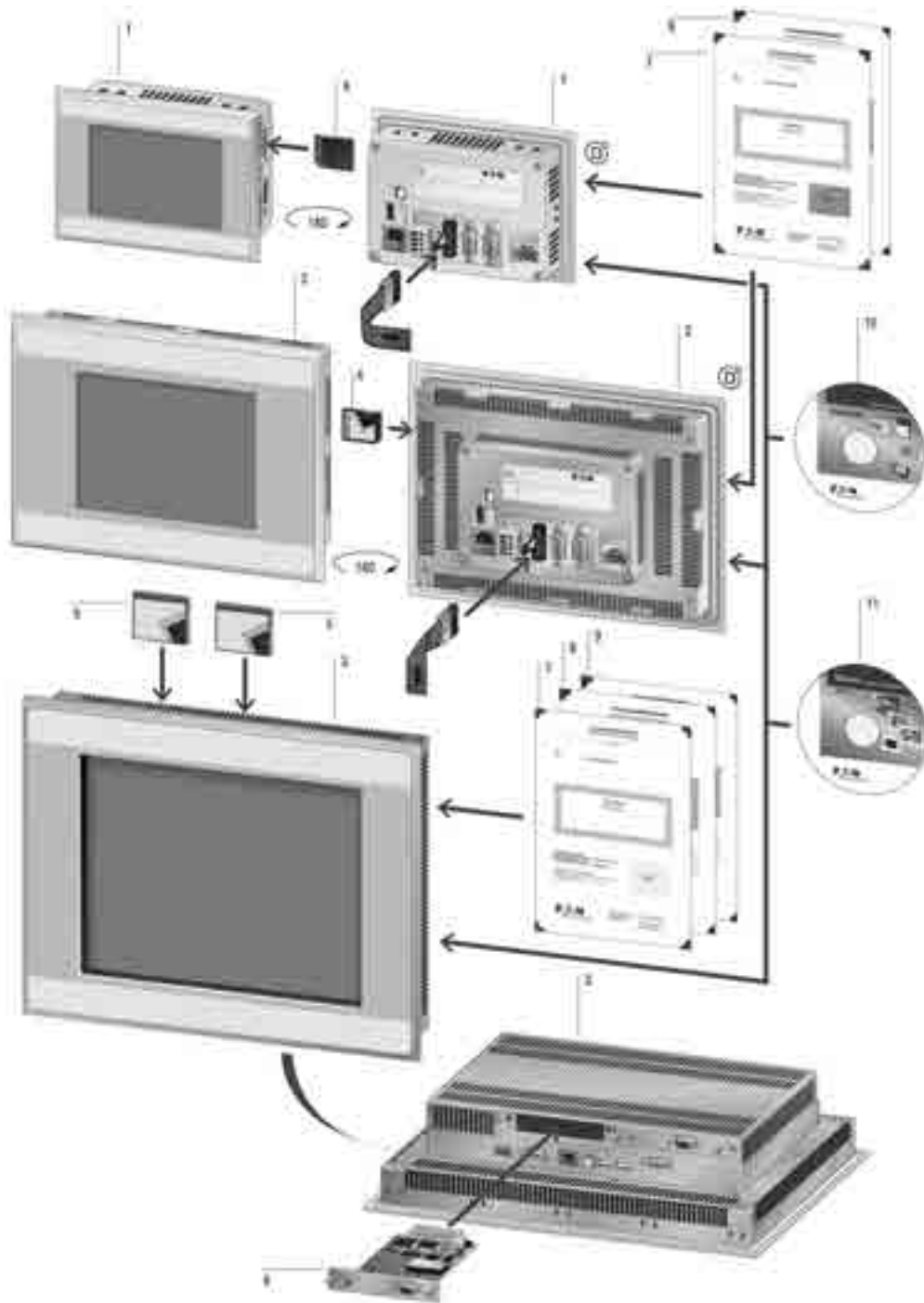

- 1 XV102 HMI-PLC, touchscreen resistivo 3,5", 5,7" e 7" widescreen
- 2 XV152 HMI-PLC, touchscreen resistivo 5,7", 8,4" e 10,4"
- 3 XV(S)-400, HMI-PLC, touchscreen resistivo o a infrarossi 5,7", 8,4", 10,4", 12,1", 15"
- 4 Scheda di memoria SD
- 5 Scheda di memoria Compact-Flash
- 6 Modulo di comunicazione per XV-400

- 7 Certificato prodotto in licenza per l'ampliamento della funzionalità dei dispositivi mediante l'assegnazione di punti licenza
- 8 Certificato prodotto in licenza per l'ampliamento della funzione di comunicazione dell'interfaccia on board
- 9 Certificato prodotto in licenza per Windows CE
- 10 XSOFT-CODESYS
- 11 GALILEO

Codice	Tipo	Descrizione	Prezzo €	Note	Conf. [pezzi]
PC INDUSTRIALI					
174474	XP-503-10-A10-A00	PANEL-PC integrato con touch-screen capacitivo PCT e vetro di sicurezza stratificato SERIE XP500 10,1" Multi-Touch PCT con vetro di sicurezza antiriflesso temperato, Display LED colori Widescreen, risoluzione 1024 x 600, 24VDC, 2 X Ethernet, 1 X RS232, 1 X RS485, 1 X DVI-I, 2 x USB, 1 X CF-Fast, 1 X mSATA, 4 GB RAM, Processore fanless AMD GX217GA Dual Core 1,65 GHz, Scheda video AMD Radeon 450 Mhz. Incluso Windows 7 SE 64bit, 1 SSD min 32 GB e 1 CF-Fast min 4GB. Custodia in alluminio pressofuso	5.078,00		1
174475	XP-503-15-A10-A00	15,6" Multi-Touch PCT con vetro di sicurezza antiriflesso temperato, Display LED colori Widescreen, risoluzione 1366 x 768, 24VDC, 2 X Ethernet, 1 X RS232, 1 X RS485, 1 X DVI-I, 2 x USB, 1 X CF-Fast, 1 X mSATA, 4 GB RAM, Processore fanless AMD GX217GA Dual Core 1,65 GHz, Scheda video AMD Radeon 450 Mhz. Incluso Windows 7 SE 64bit, 1 SSD min 32 GB e 1 CF-Fast min 4GB. Custodia in alluminio pressofuso	5.577,50		1
174476	XP-503-21-A10-A00	21,5" Multi-Touch PCT con vetro di sicurezza antiriflesso temperato, Display LED colori Widescreen, risoluzione 1920 x 1080, 24VDC, 2 X Ethernet, 1 X RS232, 1 X RS485, 1 X DVI-I, 2 x USB, 1 X CF-Fast, 1 X mSATA, 4 GB RAM, Processore fanless AMD GX217GA Dual Core 1,65 GHz, Scheda video AMD Radeon 450 Mhz. Incluso Windows 7 SE 64bit, 1 SSD min 32 GB e 1 CF-Fast min 4GB. Custodia in alluminio pressofuso	6.805,50		1
PANEL-PLC INTEGRATO CON DISPLAY TOUCH-SCREEN					
Multi touch-screen capacitivo con display a colori e vetro temprato antiriflesso SERIE XV300					
Display da 7"					
179649	XV-303-70-B00-A00-1C	Display 7" LED a colori 1024x600 pixel, touch-screen PCT multi-touch con vetro stratificato anti-riflesso. Processore Cortex-A9 800 MHz RAM 512M Bytes, memoria interna 1GB, 1 slot per SD, 1 porta ethernet 10/100 Mbps, 1 porta USB Host 2.0, 1 porta USB Device, 1 porta RS232, 1 porta RS485, 1 porta Can-Open. OS Windows Embedded Compact 7 PRO, licenza Run-Time Galileo 10 e PLC Codesys integrate	2.390,50		1
179650	XV-303-70-C00-A00-1C	Display 7" LED a colori 1024x600 pixel, touch-screen PCT multi-touch con vetro stratificato anti-riflesso. Processore Cortex-A9 800 MHz RAM 512M Bytes, memoria interna 1GB, 1 slot per SD, 2 porte ethernet 10/100 Mbps, 1 porta USB Host 2.0, 1 porta USB Device, 1 porta RS232, 1 porta RS485, 1 porta Can-Open. OS Windows Embedded Compact 7 PRO, icenza Run-Time Galileo 10 e PLC Codesys integrate	2.512,50		1
179653	XV-303-70-B02-A00-1C	Display 7" LED a colori 1024x600 pixel, touch-screen PCT multi-touch con vetro stratificato anti-riflesso. Processore Cortex-A9 800 MHz RAM 512M Bytes, memoria interna 1GB, 1 slot per SD, 1 porta ethernet 10/100 Mbps, 1 porta USB Host 2.0, 1 porta USB Device, 1 porta RS232, 1 porta RS485, 1 porta Profibus-DP. OS Windows Embedded Compact 7 PRO, licenza Run-Time Galileo 10 e PLC Codesys integrate	2.590,00	✓	1
179654	XV-303-70-C02-A00-1C	Display 7" LED a colori 1024x600 pixel, touch-screen PCT multi-touch con vetro stratificato anti-riflesso. Processore Cortex-A9 800 MHz RAM 512M Bytes, memoria interna 1GB, 1 slot per SD, 2 porte ethernet 10/100 Mbps, 1 porta USB Host 2.0, 1 porta USB Device, 1 porta RS232, 1 porta RS485, 1 porta Profibus-DP. OS Windows Embedded Compact 7 PRO, icenza Run-Time Galileo 10 e PLC Codesys integrate	2.712,00	✓	1
179655	XV-303-70-BE0-A00-1C	Display 7" LED a colori 1024x600 pixel, touch-screen PCT multi-touch con vetro stratificato anti-riflesso. Processore Cortex-A9 800 MHz RAM 512M Bytes, memoria interna 1GB, 1 slot per SD, 1 porta ethernet 10/100 Mbps, 1 porta USB Host 2.0, 1 porta USB Device, 1 porta RS232, 1 porta RS485, 1 porta Can-Open, 1 porta Smartwire-DT. OS Windows Embedded Compact 7 PRO, licenza Run-Time Galileo 10 e PLC Codesys integrate	2.532,50	✓	1
179656	XV-303-70-CE0-A00-1C	Display 7" LED a colori 1024x600 pixel, touch-screen PCT multi-touch con vetro stratificato anti-riflesso. Processore Cortex-A9 800 MHz RAM 512M Bytes, memoria interna 1GB, 1 slot per SD, 2 porte ethernet 10/100 Mbps, 1 porta USB Host 2.0, 1 porta USB Device, 1 porta RS232, 1 porta RS485, 1 porta Can-Open, 1 porta Smartwire-DT. OS Windows Embedded Compact 7 PRO, icenza Run-Time Galileo 10 e PLC Codesys integrate	2.654,50	✓	1
179657	XV-303-70-BE2-A00-1C	Display 7" LED a colori 1024x600 pixel, touch-screen PCT multi-touch con vetro stratificato anti-riflesso. Processore Cortex-A9 800 MHz RAM 512M Bytes, memoria interna 1GB, 1 slot per SD, 1 porta ethernet 10/100 Mbps, 1 porta USB Host 2.0, 1 porta USB Device, 1 porta RS232, 1 porta RS485, 1 porta Profibus-DP, 1 porta Smartwire-DT. OS Windows Embedded Compact 7 PRO, licenza Run-Time Galileo 10 e PLC Codesys integrate	2.732,00	✓	1
179658	XV-303-70-CE2-A00-1C	Display 7" LED a colori 1024x600 pixel, touch-screen PCT multi-touch con vetro stratificato anti-riflesso. Processore Cortex-A9 800 MHz RAM 512M Bytes, memoria interna 1GB, 1 slot per SD, 2 porte ethernet 10/100 Mbps, 1 porta USB Host 2.0, 1 porta USB Device, 1 porta RS232, 1 porta RS485, 1 porta Profibus-DP, 1 porta Smartwire-DT. OS Windows Embedded Compact 7 PRO, icenza Run-Time Galileo 10 e PLC Codesys integrate	2.853,50	✓	1
Display da 10,1"					
179661	XV-303-10-B00-A00-1C	Display 10.1" LED a colori 1024x600 pixel, touch-screen PCT multi-touch con vetro stratificato anti-riflesso. Processore Cortex-A9 800 MHz RAM 512M Bytes, memoria interna 1GB, 1 slot per SD, 1 porta ethernet 10/100 Mbps, 1 porta USB Host 2.0, 1 porta USB Device, 1 porta RS232, 1 porta RS485, 1 porta Can-Open. OS Windows Embedded Compact 7 PRO, licenza Run-Time Galileo 10 e PLC Codesys integrate	3.055,50		1
179662	XV-303-10-C00-A00-1C	Display 10.1" LED a colori 1024x600 pixel, touch-screen PCT multi-touch con vetro stratificato anti-riflesso. Processore Cortex-A9 800 MHz RAM 512M Bytes, memoria interna 1GB, 1 slot per SD, 2 porte ethernet 10/100 Mbps, 1 porta USB Host 2.0, 1 porta USB Device, 1 porta RS232, 1 porta RS485, 1 porta Can-Open. OS Windows Embedded Compact 7 PRO, licenza Run-Time Galileo 10 e PLC Codesys integrate	3.177,50		1
179665	XV-303-10-B02-A00-1C	Display 10.1" LED a colori 1024x600 pixel, touch-screen PCT multi-touch con vetro stratificato anti-riflesso. Processore Cortex-A9 800 MHz RAM 512M Bytes, memoria interna 1GB, 1 slot per SD, 2 porte ethernet 10/100 Mbps, 1 porta USB Host 2.0, 1 porta USB Device, 1 porta RS232, 1 porta RS485, 1 porta Can-Open. OS Windows Embedded Compact 7 PRO, licenza Run-Time Galileo 10 e PLC Codesys integrate	3.255,00	✓	1
179666	XV-303-10-C02-A00-1C	Display 10.1" LED a colori 1024x600 pixel, touch-screen PCT multi-touch con vetro stratificato anti-riflesso. Processore Cortex-A9 800 MHz RAM 512M Bytes, memoria interna 1GB, 1 slot per SD, 1 porta ethernet 10/100 Mbps, 1 porta USB Host 2.0, 1 porta USB Device, 1 porta RS232, 1 porta RS485, 1 porta Profibus-DP. OS Windows Embedded Compact 7 PRO, licenza Run-Time Galileo 10 e PLC Codesys integrate	3.377,00	✓	1
179667	XV-303-10-BE0-A00-1C	Display 10.1" LED a colori 1024x600 pixel, touch-screen PCT multi-touch con vetro stratificato anti-riflesso. Processore Cortex-A9 800 MHz RAM 512M Bytes, memoria interna 1GB, 1 slot per SD, 1 porta ethernet 10/100 Mbps, 1 porta USB Host 2.0, 1 porta USB Device, 1 porta RS232, 1 porta RS485, 1 porta Can-Open, 1 porta Smartwire-DT. OS Windows Embedded Compact 7 PRO, licenza Run-Time Galileo 10 e PLC Codesys integrate	3.197,50	✓	1
179668	XV-303-10-CE0-A00-1C	Display 10.1" LED a colori 1024x600 pixel, touch-screen PCT multi-touch con vetro stratificato anti-riflesso. Processore Cortex-A9 800 MHz RAM 512M Bytes, memoria interna 1GB, 1 slot per SD, 2 porte ethernet 10/100 Mbps, 1 porta USB Host 2.0, 1 porta USB Device, 1 porta RS232, 1 porta RS485, 1 porta Can-Open, 1 porta Smartwire-DT. OS Windows Embedded Compact 7 PRO, licenza Run-Time Galileo 10 e PLC Codesys integrate	3.319,50	✓	1
179669	XV-303-10-BE2-A00-1C	Display 10.1" LED a colori 1024x600 pixel, touch-screen PCT multi-touch con vetro stratificato anti-riflesso. Processore Cortex-A9 800 MHz RAM 512M Bytes, memoria interna 1GB, 1 slot per SD, 1 porta ethernet 10/100 Mbps, 1 porta USB Host 2.0, 1 porta USB Device, 1 porta RS232, 1 porta RS485, 1 porta Profibus-DP, 1 porta Smartwire-DT. OS Windows Embedded Compact 7 PRO, licenza Run-Time Galileo 10 e PLC Codesys integrate	3.397,00	✓	1
179670	XV-303-10-CE2-A00-1C	Display 10.1" LED a colori 1024x600 pixel, touch-screen PCT multi-touch con vetro stratificato anti-riflesso. Processore Cortex-A9 800 MHz RAM 512M Bytes, memoria interna 1GB, 1 slot per SD, 2 porte ethernet 10/100 Mbps, 1 porta USB Host 2.0, 1 porta USB Device, 1 porta RS232, 1 porta RS485, 1 porta Profibus-Dp, 1 porta Smartwire-DT. OS Windows Embedded Compact 7 PRO, licenza Run-Time Galileo 10 e PLC Codesys integrate	3.518,50	✓	1
Multi touch-screen capacitivo con display a colori e vetro temprato antiriflesso SERIE XV300, variante per montaggio retro pannello quadro					
179671	XV-313-70-B00-A00-1C	Display 7" LED a colori 1024x600 pixel, touch-screen PCT multi-touch con vetro stratificato anti-riflesso. Processore Cortex-A9 800 MHz RAM 512M Bytes, memoria interna 1GB, 1 slot per SD, 1 porta ethernet 10/100 Mbps, 1 porta USB Host 2.0, 1 porta USB Device, 1 porta RS232, 1 porta RS485, 1 porta Can-Open. OS Windows Embedded Compact 7 PRO, licenza Run-Time Galileo 10 e PLC Codesys integrate	2.667,50		1

Codice	Tipo	Descrizione	Prezzo €	Note	Conf. [pezzi]
179672	XV-313-10-B00-A00-1C	Display 10.1" LED a colori 1024x600 pixel, touch-screen PCT multi-touch con vetro stratificato anti-riflesso. Processore Cortex-A9 800 MHz RAM 512M Bytes, memoria interna 1GB, 1 slot per SD, 1 porta ethernet 10/100 Mbps, 1 porta USB Host 2.0, 1 porta USB Device, 1 porta RS232, 1 porta RS485, 1 porta Can-Open. OS Windows Embedded Compact 7 PRO, licenza Run-Time Galileo 10 e PLC Codesys integrate	3.397,00		1
140012	XV-102-B0-35MQR-10-PLC	Touch-screen resistivo con display da 3,5" B/N SERIE XV100 3,5" Touch-Display Resistivo a 32 livelli di grigio TFT tecnologia LED, CPU 400MHz, risoluzione QVGA 320 x 240, 1 X Ethernet, 1 x USB-D, slot per SD card, 64MB DDR-RAM integrata, alimentazione 24VDC (licenze OS Windows CE e PLC include)	1.049,50		1
140013	XV-102-B3-35MQR-10-PLC	3,5" Touch-Display Resistivo a 32 livelli di grigio TFT tecnologia LED, CPU 400MHz, risoluzione QVGA 320 x 240, 1 X Ethernet, 1 x RS232, 1 x USB-D, slot per SD card, 64MB DDR-RAM integrata, alimentazione 24VDC (licenze OS Windows CE e PLC include)	1.122,00		1
140014	XV-102-B4-35MQR-10-PLC	3,5" Touch-Display Resistivo a 32 livelli di grigio TFT tecnologia LED, CPU 400MHz, risoluzione QVGA 320 x 240, 1 X Ethernet, 1 x RS485, 1 x USB-D, slot per SD card, 64MB DDR-RAM integrata, alimentazione 24VDC (licenze OS Windows CE e PLC include)	1.122,00		1
140015	XV-102-B5-35MQR-10-PLC	3,5" Touch-Display Resistivo a 32 livelli di grigio TFT tecnologia LED, CPU 400MHz, risoluzione QVGA 320 x 240, 1 X Ethernet, 1 x RS232, 1 x CANopen, 1 x USB-D, slot per SD card, 64MB DDR-RAM integrata, alimentazione 24VDC (licenze OS Windows CE e PLC include)	1.243,50		1
140016	XV-102-B6-35MQR-10-PLC	3,5" Touch-Display Resistivo a 32 livelli di grigio TFT tecnologia LED, CPU 400MHz, risoluzione QVGA 320 x 240, 1 X Ethernet, 1 x RS485, 1 x CANopen, 1 x USB-D, slot per SD card, 64MB DDR-RAM integrata, alimentazione 24VDC (licenze OS Windows CE e PLC include)	1.243,50		1
140017	XV-102-B8-35MQR-10-PLC	3,5" Touch-Display Resistivo a 32 livelli di grigio TFT tecnologia LED, CPU 400MHz, risoluzione QVGA 320 x 240, 1 X Ethernet, 1 x RS485, 1 x MPI PROFIBUS-DP Master, 1 x USB-D, slot per SD card, 64MB DDR-RAM integrata, alimentazione 24VDC (licenze OS Windows CE e PLC include)	1.317,00		1
140018	XV-102-B0-35TQR-10-PLC	Touch-screen resistivo con display a colori SERIE XV100 Display da 3,5" 3,5" Touch-Display Resistivo a 64K colori TFT tecnologia LED, CPU 400MHz, risoluzione QVGA 320 x 240, 1 X Ethernet, 1 x USB-D, slot per SD card, 64MB DDR-RAM integrata, alimentazione 24VDC (licenze OS Windows CE e PLC include)	1.146,50		1
140019	XV-102-B3-35TQR-10-PLC	3,5" Touch-Display Resistivo a 64K colori TFT tecnologia LED, CPU 400MHz, risoluzione QVGA 320 x 240, 1 X Ethernet, 1 x RS232, 1 x USB-D, slot per SD card, 64MB DDR-RAM integrata, alimentazione 24VDC (licenze OS Windows CE e PLC include)	1.219,50		1
140020	XV-102-B4-35TQR-10-PLC	3,5" Touch-Display Resistivo a 64K colori TFT tecnologia LED, CPU 400MHz, risoluzione QVGA 320 x 240, 1 X Ethernet, 1 x RS485, 1 x USB-D, slot per SD card, 64MB DDR-RAM integrata, alimentazione 24VDC (licenze OS Windows CE e PLC include)	1.219,50		1
140021	XV-102-B5-35TQR-10-PLC	3,5" Touch-Display Resistivo a 64K colori TFT tecnologia LED, CPU 400MHz, risoluzione QVGA 320 x 240, 1 X Ethernet, 1 x RS232, 1 x CANopen, 1 x USB-D, slot per SD card, 64MB DDR-RAM integrata, alimentazione 24VDC (licenze OS Windows CE e PLC include)	1.341,00		1
140022	XV-102-B6-35TQR-10-PLC	3,5" Touch-Display Resistivo a 64K colori TFT tecnologia LED, CPU 400MHz, risoluzione QVGA 320 x 240, 1 X Ethernet, 1 x RS485, 1 x CANopen, 1 x USB-D, slot per SD card, 64MB DDR-RAM integrata, alimentazione 24VDC (licenze OS Windows CE e PLC include)	1.341,00		1
140023	XV-102-B8-35TQR-10-PLC	3,5" Touch-Display Resistivo a 64K colori TFT tecnologia LED, CPU 400MHz, risoluzione QVGA 320 x 240, 1 X Ethernet, 1 x RS485, 1 x MPI PROFIBUS-DP Master, 1 x USB-D, slot per SD card, 64MB DDR-RAM integrata, alimentazione 24VDC (licenze OS Windows CE e PLC include)	1.414,50		1
153524	XV-102-BE-35TQRC-10	3,5" Touch-Display Resistivo a 64K colori TFT tecnologia LED, CPU 400MHz, risoluzione QVGA 320 x 240, 1 X Ethernet, 1 X SWDT Master, 1 x USB-D, slot per SD card, 64MB DDR-RAM integrata, alimentazione 24VDC (licenze OS Windows CE e PLC include)	1.265,00		1
142533	XV-102-D6-57TVRC-10	Display da 5,7" 5,7" Touch-Display Resistivo a 64K colori TFT tecnologia LED, CPU 400MHz, risoluzione VGA 640 x 480, 1 X Ethernet, 1 x RS232, 1 x RS485, 1 X CANopen, 1 x USB-H, 1 x USB-D, slot per SD card, 64MB DDR-RAM integrata, alimentazione 24VDC (licenze OS Windows CE e PLC include)	1.649,50		1
142534	XV-102-D8-57TVRC-10	5,7" Touch-Display Resistivo a 64K colori TFT tecnologia LED, CPU 400MHz, risoluzione VGA 640 x 480, 1 X Ethernet, 1 x RS232, 1 x RS485, 1 X MPI PROFIBUS-DP Master, 1 x USB-H, 1 x USB-D, slot per SD card, 64MB DDR-RAM integrata, alimentazione 24VDC (licenze OS Windows CE e PLC include)	1.720,00		1
153525	XV-102-E6-57TVRC-10	5,7" Touch-Display Resistivo a 64K colori TFT tecnologia LED, CPU 400MHz, risoluzione QVGA 320 x 240, 24VDC, Ethernet, 1 X SWDT Master, 1 x RS232, 1 X CANopen, 1 x USB-D, slot per SD card 64MB DDR-RAM integrata, alimentazione 24VDC (licenze OS Windows CE e PLC include)	1.768,00		1
153526	XV-102-E8-57TVRC-10	5,7" Touch-Display Resistivo a 64K colori TFT tecnologia LED, CPU 400MHz, risoluzione QVGA 320 x 240, 24VDC, Ethernet, 1 X SWDT Master, 1 x RS485, 1 X MPI PROFIBUS-DP Master, 1 x USB-D, slot per SD card 64MB DDR-RAM integrata, alimentazione 24VDC (licenze OS Windows CE e PLC include)	1.838,50		1
142538	XV-102-D6-70TWRC-10	Display da 7" 7" Touch-Display Resistivo a 64K colori TFT tecnologia LED, CPU 400MHz, risoluzione WVGA 800 x 480, 1 X Ethernet, 1 x RS232, 1 x RS485, 1 X CANopen, 1 x USB-H, 1 x USB-D, slot per SD card, 64MB DDR-RAM integrata, alimentazione 24VDC (licenze OS Windows CE e PLC include)	1.932,00		1
142539	XV-102-D8-70TWRC-10	7" Touch-Display Resistivo a 64K colori TFT tecnologia LED, CPU 400MHz, risoluzione WVGA 800 x 480, 1 X Ethernet, 1 x RS232, 1 x RS485, 1 X MPI PROFIBUS-DP Master, 1 x USB-H, 1 x USB-D, slot per SD card, 64MB DDR-RAM integrata, alimentazione 24VDC (licenze OS Windows CE e PLC include)	2.002,50		1
153527	XV-102-E6-70TWRC-10	7" Touch-Display Resistivo a 64K colori TFT tecnologia LED, CPU 400MHz, risoluzione WVGA 800 x 480, 24VDC, Ethernet, 1 X SWDT Master, 1 x RS232, 1 x CANopen, 1 x USB-H, 1 x USB-D, slot per SD card 64MB DDR-RAM integrata, alimentazione 24VDC (licenze OS Windows CE e PLC include)	2.051,00		1
153528	XV-102-E8-70TWRC-10	7" Touch-Display Resistivo a 64K colori TFT tecnologia LED, CPU 400MHz, risoluzione WVGA 800 x 480, Ethernet, 1 X SWDT Master, 1 x RS485, 1 X MPI PROFIBUS-DP Master, 1 x USB-D, slot per SD card 64MB DDR-RAM integrata, alimentazione 24VDC (licenze OS Windows CE e PLC include)	2.122,00		1
153469	XV-112-D6-57TVRC-00	Touch-screen resistivo con display a colori SERIE XV100 variante per montaggio retro-pannello quadro 5,7" Touch-Display Resistivo a 64K colori TFT tecnologia LED, CPU 400MHz, risoluzione QVGA 320 x 240, 1 x Ethernet, 1 x RS232, 1 x RS485, 1 X CANopen, 1 x USB-D, slot per SD card, 64MB DDR-RAM integrata, alimentazione 24VDC (licenze OS Windows CE e PLC include)	1.772,50		1
153470	XV-112-DB-70TWRC-00	7,0" Touch-Display Resistivo a 64K colori TFT tecnologia LED, CPU 400MHz, risoluzione QVGA 320 x 240, 1 X Ethernet, 1 x RS232, 2 X CANopen, 1 x USB-D, slot per SD card, 64MB DDR-RAM integrata, alimentazione 24VDC (licenze OS Windows CE e PLC include)	2.103,00		1
172909	XV-112-DB-70TWRC-70	7,0" Touch-Display Resistivo a 64K colori TFT tecnologia LED, CPU 400MHz, risoluzione QVGA 320 x 240, 1 X Ethernet, 1 x RS232, 2 X CANopen, 1 x USB-D, slot per SD card, 64MB DDR-RAM integrata, alimentazione 24VDC (licenze OS Windows CE e PLC include). Certificazioni navali GL LR DNV BV	2.622,00		1
150529	XV-152-D6-57TVRC-10	Touch-screen resistivo con display a colori SERIE XV150 Display da 5,7" 5,7" Touch-Display Resistivo a 64K colori TFT tecnologia LED, CPU 400MHz, risoluzione VGA 640 x 480, 1 X Ethernet, 1 x RS232, 1 x RS485, 1 X CANopen, 1 x USB-H, 1 x USB-D, slot per SD card, 64MB DDR-RAM integrata, alimentazione 24VDC (licenze OS Windows CE e PLC include), custodia e frontale in metallo	1.932,50		1
150600	XV-152-D8-57TVRC-10	5,7" Touch-Display Resistivo a 64K colori TFT tecnologia LED, CPU 400MHz, risoluzione VGA 640 x 480, 1 X Ethernet, 1 x RS232, 1 x RS485, 1 X MPI PROFIBUS-DP Master, 1 x USB-H, 1 x USB-D, slot per SD card, 64MB DDR-RAM integrata, alimentazione 24VDC (licenze OS Windows CE e PLC include), custodia e frontale in metallo	2.002,00		1
166700	XV-152-E6-57TVRC-10	5,7" Touch-Display Resistivo a 64K colori TFT tecnologia LED, CPU 400MHz, risoluzione VGA 640 x 480, 1 X Ethernet, 1 x SWDT Master, 1 x RS485, 1 X CANopen, 1 x USB-H, 1 x USB-D, slot per SD card, 64MB DDR-RAM integrata, alimentazione 24VDC (licenze OS Windows CE e PLC include), custodia e frontale in metallo	2.316,00		1
166701	XV-152-E8-57TVRC-10	5,7" Touch-Display Resistivo a 64K colori TFT tecnologia LED, CPU 400MHz, risoluzione VGA 640 x 480, 1 X Ethernet, 1 x SWDT Master, 1 x RS485, 1 X CANopen, 1 x USB-H, 1 x USB-D, slot per SD card, 64MB DDR-RAM integrata, alimentazione 24VDC (licenze OS Windows CE e PLC include), custodia e frontale in metallo	2.398,00		1
150605	XV-152-D6-84TVRC-10	Display da 8,4" 8,4" Touch-Display Resistivo a 64K colori TFT tecnologia LED, CPU 400MHz, risoluzione VGA 640 x 480, 1 X Ethernet, 1 x RS232, 1 x RS485, 1 X CANopen, 1 x USB-H, 1 x USB-D, slot per SD card, 64MB DDR-RAM integrata, alimentazione 24VDC (licenze OS Windows CE e PLC include), custodia e frontale in metallo	3.273,50		1

Codice	Tipo	Descrizione	Prezzo €	Note	Conf. [pezzi]
150606	XV-152-D8-84TVRC-10	8,4" Touch-Display Resistivo a 64K colori TFT tecnologia LED, CPU 400MHz, risoluzione VGA 640 x 480, 1 X Ethernet, 1 x RS232, 1 x RS485, 1 X MPI PROFIBUS-DP Master, 1 x USB-H, 1 x USB-D, slot per SD card, 64MB DDR-RAM integrata (licenze OS Windows CE e PLC include), custodia e frontale in metallo	3.344,50		1
166702	XV-152-E6-84TVRC-10	8,4" Touch-Display Resistivo a 64K colori TFT tecnologia LED, CPU 400MHz, risoluzione VGA 640 x 480, 1 X Ethernet, 1 x SWDT Master, 1 x RS485, 1 X CANOpen, 1 x USB-H, 1 x USB-D, slot per SD card, 64MB DDR-RAM integrata, alimentazione 24VDC (licenze OS Windows CE e PLC include), custodia e frontale in metallo	3.869,50		1
166703	XV-152-E8-84TVRC-10	8,4" Touch-Display Resistivo a 64K colori TFT tecnologia LED, CPU 400MHz, risoluzione VGA 640 x 480, 1 X Ethernet, 1 x SWDT Master, 1 x RS485, 1 X CANOpen, 1 x USB-H, 1 x USB-D, slot per SD card, 64MB DDR-RAM integrata, alimentazione 24VDC (licenze OS Windows CE e PLC include), custodia e frontale in metallo	3.951,00		1
150611	XV-152-D6-10TVRC-10	10,4" Touch-Display Resistivo a 64K colori TFT tecnologia LED, CPU 400MHz, risoluzione VGA 640 x 480, 1 X Ethernet, 1 x RS232, 1 x RS485, 1 X CANOpen, 1 x USB-H, 1 x USB-D, slot per SD card, 64MB DDR-RAM integrata, alimentazione 24VDC (licenze OS Windows CE e PLC include), custodia e frontale in metallo	3.768,50		1
150612	XV-152-D8-10TVRC-10	10,4" Touch-Display Resistivo a 64K colori TFT tecnologia LED, CPU 400MHz, risoluzione VGA 640 x 480, 1 X Ethernet, 1 x RS232, 1 x RS485, 1 X MPI PROFIBUS-DP Master, 1 x USB-H, 1 x USB-D, slot per SD card, 64MB DDR-RAM integrata, alimentazione 24VDC (licenze OS Windows CE e PLC include), custodia e frontale in metallo	3.839,50		1
166704	XV-152-E6-10TVRC-10	10,4" Touch-Display Resistivo a 64K colori TFT tecnologia LED, CPU 400MHz, risoluzione VGA 640 x 480, 1 X Ethernet, 1 x SWDT Master, 1 x RS485, 1 X CANOpen, 1 x USB-H, 1 x USB-D, slot per SD card, 64MB DDR-RAM integrata, alimentazione 24VDC (licenze OS Windows CE e PLC include), custodia e frontale in metallo	4.441,50		1
166705	XV-152-E8-10TVRC-10	10,4" Touch-Display Resistivo a 64K colori TFT tecnologia LED, CPU 400MHz, risoluzione VGA 640 x 480, 1 X Ethernet, 1 x SWDT Master, 1 x RS485, 1 X CANOpen, 1 x USB-H, 1 x USB-D, slot per SD card, 64MB DDR-RAM integrata, alimentazione 24VDC (licenze OS Windows CE e PLC include), custodia e frontale in metallo	4.523,00		1
139899	XV-450-57TOB-1-10	Touch-screen resistivo con display a colori SERIE XV400 5,7" IR-Touch Display Resistivo a 64K colori TFT, risoluzione QVGA 320 x 240, 24VDC, Ethernet, 1 x CAN Open, 1 x RS232, 1 x USB-D, 1 x USB-H, 1 x CF-Slot, slot di espansione per ulteriore scheda di comunicazione (licenza Windows CE 140 punti e CF da acquistare separatamente)	3.192,00		1
139902	XV-430-10TVB-1-10	10,4" Touch-Display Resistivo a 64K colori TFT, risoluzione VGA 640 x 480, 24VDC, Ethernet, 1 x CAN Open, 1 x RS232, 1 x USB-D, 2 x USB-H, 2 x CF-Slot, 2 slot di espansione per ulteriore scheda di comunicazione (licenza Windows CE 140 punti e CF da acquistare separatamente)	6.544,50		1
139909	XV-430-12TSB-1-10	12,1" Touch-Display Resistivo a 64K colori TFT, risoluzione VGA 800 x 600, 24VDC, Ethernet, 1 x CAN Open, 1 x RS232, 1 x USB-D, 2 x USB-H, 2 x CF-Slot, 2 slot di espansione per ulteriore scheda di comunicazione (licenza Windows CE 140 punti e CF da acquistare separatamente)	7.098,50		1
139897	XV-460-57TOB-1-10	Touch-screen a raggi infrarossi (IR) e vetro di sicurezza stratificato con display a colori SERIE XV400 5,7" IR-Touch Display con vetro di sicurezza a 65K colori TFT, risoluzione QVGA 320 x 240, 24VDC, Ethernet, 1 x CAN Open, 1 x RS232, 1 x USB-D, 1 x USB-H, 1 x CF-Slot, slot di espansione per ulteriore scheda di comunicazione (licenza Windows CE 140 punti e CF da acquistare separatamente)	3.386,00		1
139894	XV-442-57COB-1-20	5,7" IR-Touch Display con vetro di sicurezza a 256 colori CSTN, risoluzione QVGA 320 x 240, 24VDC, Ethernet, 1 x CAN Open, 1 x RS232, 1 x USB-D, 1 x USB-H, 1 x CF-Slot, slot di espansione per ulteriore scheda di comunicazione (licenza Windows CE 140 punti e CF da acquistare separatamente) Montaggio con 4 fori frontali	3.402,50		1
139898	XV-460-57TOB-1-50	5,7" IR-Touch Display con vetro di sicurezza a 65K colori TFT, risoluzione QVGA 320 x 240, 24VDC, Ethernet, 1 x CAN Open, 1 x RS232, 1 x USB-D, 1 x USB-H, 1 x CF-Slot, slot di espansione per ulteriore scheda di comunicazione (licenza Windows CE 140 punti e CF da acquistare separatamente) Frontale in acciaio INOX	4.095,50		1
139900	XV-460-84TVB-1-10	8,4" IR-Touch Display con vetro di sicurezza a 65K colori TFT, risoluzione VGA 640 x 480, 24VDC, Ethernet, 1 x CAN Open, 1 x RS232, 1 x USB-D, 1 x USB-H, 1 x CF-Slot, slot di espansione per ulteriore scheda di comunicazione (licenza Windows CE 140 punti e CF da acquistare separatamente)	4.649,50		1
139904	XV-440-10TVB-1-10	10,4" IR-Touch Display con vetro di sicurezza a 65K colori TFT, risoluzione VGA 640 x 480, 24VDC, Ethernet, 1 x CAN Open, 1 x RS232, 1 x USB-D, 2 x USB-H, 2 x CF-Slot, 2 slot di espansione per ulteriore scheda di comunicazione (licenza Windows CE 140 punti e CF da acquistare separatamente)	6.932,00		1
139906	XV-440-10TVB-1-20	10,4" IR-Touch Display con vetro di sicurezza a 65K colori TFT, risoluzione VGA 640 x 480, 24VDC, Ethernet, 1 x CAN Open, 1 x RS232, 1 x USB-D, 2 x USB-H, 2 x CF-Slot, 2 slot di espansione per ulteriore scheda di comunicazione (licenza Windows CE 140 punti e CF da acquistare separatamente) Montaggio con 4 fori frontali	6.932,00		1
139908	XV-440-10TVB-1-50	10,4" IR-Touch Display con vetro di sicurezza a 65K colori TFT, risoluzione VGA 640 x 480, 24VDC, Ethernet, 1 x CAN Open, 1 x RS232, 1 x USB-D, 2 x USB-H, 2 x CF-Slot, 2 slot di espansione per ulteriore scheda di comunicazione (licenza Windows CE 140 punti e CF da acquistare separatamente) Frontale in acciaio INOX	7.939,00		1
139911	XV-440-12TSB-1-10	12,1" IR-Touch Display con vetro di sicurezza a 65K colori TFT, risoluzione VGA 800 x 600, 24VDC, Ethernet, 1 x CAN Open, 1 x RS232, 1 x USB-D, 2 x USB-H, 2 x CF-Slot, 2 slot di espansione per ulteriore scheda di comunicazione (licenza Windows CE 140 punti e CF da acquistare separatamente)	7.486,50		1
139913	XV-440-12TSB-1-20	12,1" IR-Touch Display con vetro di sicurezza a 65K colori TFT, risoluzione VGA 800 x 600, 24VDC, Ethernet, 1 x CAN Open, 1 x RS232, 1 x USB-D, 2 x USB-H, 2 x CF-Slot, 2 slot di espansione per ulteriore scheda di comunicazione (licenza Windows CE 140 punti e CF da acquistare separatamente) Montaggio con 4 fori frontali	7.486,50		1
139915	XV-440-12TSB-1-50	12,1" IR-Touch Display con vetro di sicurezza a 65K colori TFT, risoluzione VGA 800 x 600, 24VDC, Ethernet, 1 x CAN Open, 1 x RS232, 1 x USB-D, 2 x USB-H, 2 x CF-Slot, 2 slot di espansione per ulteriore scheda di comunicazione (licenza Windows CE 140 punti e CF da acquistare separatamente) Frontale in acciaio INOX	8.334,00		1
139916	XV-460-15TXB-1-10	15" IR-Touch Display con vetro di sicurezza a 65K colori TFT, risoluzione VGA 1024x 768, 24VDC, Ethernet, 1 x CAN Open, 1 x RS232, 1 x USB-D, 2 x USB-H, 2 x CF-Slot, 2 slot di espansione per ulteriore scheda di comunicazione (licenza Windows CE 140 punti e CF da acquistare separatamente)	7.556,00		1
139917	XV-460-15TXB-1-20	15" IR-Touch Display con vetro di sicurezza a 65K colori TFT, risoluzione VGA 1024x 768, 24VDC, Ethernet, 1 x CAN Open, 1 x RS232, 1 x USB-D, 2 x USB-H, 2 x CF-Slot, 2 slot di espansione per ulteriore scheda di comunicazione (licenza Windows CE 140 punti e CF da acquistare separatamente) Montaggio con 4 fori frontali	7.919,00		1
139918	XV-460-15TXB-1-50	15" IR-Touch Display con vetro di sicurezza a 65K colori TFT, risoluzione VGA 1024x 768, 24VDC, Ethernet, 1 x CAN Open, 1 x RS232, 1 x USB-D, 2 x USB-H, 2 x CF-Slot, 2 slot di espansione per ulteriore scheda di comunicazione (licenza Windows CE 140 punti e CF da acquistare separatamente) Frontale in acciaio INOX	9.175,50		1
139969	XVS-450-57MPI-1-10	Touch-screen resistivo con display a colori SERIE XVS400 5,7" Resistivo-Touch Display a 65K colori TFT, risoluzione QVGA 320 x 240, 24VDC, Ethernet, 1 x PPI/MPI/PB-DP Master, 1 x RS232, 1 x USB-D, 1 x USB-H, 1 x CF-Slot (licenza Windows CE 140 punti e CF da acquistare separatamente)	2.238,00		1
139972	XVS-430-10MPI-1-10	10,4" Resistivo-Touch Display a 65K colori TFT, risoluzione VGA 640 x 480, 24VDC, Ethernet, 1 x PPI/MPI/PB-DP Master, 1 x RS232, 1 x USB-D, 2 x USB-H, 2 x CF-Slot (licenza Windows CE 140 punti e CF da acquistare separatamente)	5.195,00		1
139974	XVS-430-12MPI-1-10	12,1" Resistivo-Touch Display a 65K colori TFT, risoluzione VGA 800 x 600, 24VDC, Ethernet, 1 x CAN Open, 1 x RS232, 1 x USB-D, 2 x USB-H, 2 x CF-Slot (licenza Windows CE 140 punti e CF da acquistare separatamente)	5.838,00		1
139970	XVS-460-57MPI-1-10	Touch-screen a raggi infrarossi (IR) e vetro di sicurezza stratificato con display a colori SERIE XVS400 5,7" IR-Touch Display con vetro di sicurezza a 65K colori TFT, risoluzione QVGA 320 x 240, 24VDC, Ethernet, 1 x PPI/MPI/PB-DP Master, 1 x RS232, 1 x USB-D, 1 x USB-H, 1 x CF-Slot (licenza Windows CE 140 punti e CF da acquistare separatamente)	2.366,00		1
139971	XVS-460-84MPI-1-10	8,4" IR-Touch Display con vetro di sicurezza a 65K colori TFT, risoluzione VGA 640 x 480, 24VDC, Ethernet, 1 x PPI/MPI/PB-DP Master, 1 x RS232, 1 x USB-D, 1 x USB-H, 1 x CF-Slot (licenza Windows CE 140 punti e CF da acquistare separatamente)	4.155,00		1
139973	XVS-440-10MPI-1-10	10,4" IR-Touch Display con vetro di sicurezza a 65K colori TFT, risoluzione VGA 640 x 480, 24VDC, Ethernet, 1 x PPI/MPI/PB-DP Master, 1 x RS232, 1 x USB-D, 2 x USB-H, 2 x CF-Slot (licenza Windows CE 140 punti e CF da acquistare separatamente)	5.452,00		1

Codice	Tipo	Descrizione	Prezzo €	Note	Conf. [pezzi]
139975	XVS-440-12MPI-1-10	12,1" IR-Touch Display con vetro di sicurezza a 65K colori TFT, risoluzione VGA 800 x 600, 24VDC, Ethernet, 1 x PPI/MPI/PB-DP Master, 1 x RS232, 1 x USB-D, 2 x USB-H, 2 x CF-Slot (licenza Windows CE 140 punti e CF da acquistare separatamente)	6.095,50		1
139976	XVS-460-15MPI-1-10	15" IR-Touch Display con vetro di sicurezza a 65K colori TFT, risoluzione VGA 1024 x 768, 24VDC, Ethernet, 1 x PPI/MPI/PB-DP Master, 1 x RS232, 1 x USB-D, 2 x USB-H, 2 x CF-Slot (licenza Windows CE 140 punti e CF da acquistare separatamente)	6.612,50		1
PANNELLI OPERATORE					
Multi touch-screen capacitivo con display a colori e vetro temprato antiriflesso SERIE XV300					
Display da 7"					
179647	XV-303-70-B00-A00-1B	Display 7" LED a colori 1024x600 pixel, touch-screen PCT multi-touch con vetro stratificato anti-riflesso. Processore Cortex-A9 800 MHz RAM 512M Bytes, memoria interna 1GB, 1 slot per SD, 1 porta ethernet 10/100 Mbps, 1 porta USB Host 2.0, 1 porta USB Device, 1 porta RS232, 1 porta RS485, 1 porta Can-Open. OS Windows Embedded Compact 7 PRO e licenza Run-Time Galileo 10 integrate. Possibilità di upgrade con funzione PLC	2.195,50		1
179648	XV-303-70-C00-A00-1B	Display 7" LED a colori 1024x600 pixel, touch-screen PCT multi-touch con vetro stratificato anti-riflesso. Processore Cortex-A9 800 MHz RAM 512M Bytes, memoria interna 1GB, 1 slot per SD, 2 porte ethernet 10/100 Mbps, 1 porta USB Host 2.0, 1 porta USB Device, 1 porta RS232, 1 porta RS485, 1 porta Can-Open. OS Windows Embedded Compact 7 PRO e licenza Run-Time Galileo 10. Possibilità di upgrade con funzione PLC	2.317,00		1
179651	XV-303-70-B02-A00-1B	Display 7" LED a colori 1024x600 pixel, touch-screen PCT multi-touch con vetro stratificato anti-riflesso. Processore Cortex-A9 800 MHz RAM 512M Bytes, memoria interna 1GB, 1 slot per SD, 1 porta ethernet 10/100 Mbps, 1 porta USB Host 2.0, 1 porta USB Device, 1 porta RS232, 1 porta RS485, 1 porta Profibus-DP. OS Windows Embedded Compact 7 PRO e licenza Run-Time Galileo 10 integrate	2.394,50	✓	1
179652	XV-303-70-C02-A00-1B	Display 7" LED a colori 1024x600 pixel, touch-screen PCT multi-touch con vetro stratificato anti-riflesso. Processore Cortex-A9 800 MHz RAM 512M Bytes, memoria interna 1GB, 1 slot per SD, 2 porte ethernet 10/100 Mbps, 1 porta USB Host 2.0, 1 porta USB Device, 1 porta RS232, 1 porta RS485, 1 porta Profibus-DP. OS Windows Embedded Compact 7 PRO e licenza Run-Time Galileo 10 integrate	2.516,50	✓	1
179659	XV-303-10-B00-A00-1B	Display 10,1" LED a colori 1024x600 pixel, touch-screen PCT multi-touch con vetro stratificato anti-riflesso. Processore Cortex-A9 800 MHz RAM 512M Bytes, memoria interna 1GB, 1 slot per SD, 1 porta ethernet 10/100 Mbps, 1 porta USB Host 2.0, 1 porta USB Device, 1 porta RS232, 1 porta RS485, 1 porta Can-Open. OS Windows Embedded Compact 7 PRO e licenza Run-Time Galileo 10 integrate. Possibilità di upgrade con funzione PLC	2.860,50		1
179660	XV-303-10-C00-A00-1B	Display 10,1" LED a colori 1024x600 pixel, touch-screen PCT multi-touch con vetro stratificato anti-riflesso. Processore Cortex-A9 800 MHz RAM 512M Bytes, memoria interna 1GB, 1 slot per SD, 2 porte ethernet 10/100 Mbps, 1 porta USB Host 2.0, 1 porta USB Device, 1 porta RS232, 1 porta RS485, 1 porta Can-Open. OS Windows Embedded Compact 7 PRO e licenza Run-Time Galileo 10 integrate. Possibilità di upgrade con funzione PLC	2.982,00		1
179663	XV-303-10-B02-A00-1B	Display 10,1" LED a colori 1024x600 pixel, touch-screen PCT multi-touch con vetro stratificato anti-riflesso. Processore Cortex-A9 800 MHz RAM 512M Bytes, memoria interna 1GB, 1 slot per SD, 1 porta ethernet 10/100 Mbps, 1 porta USB Host 2.0, 1 porta USB Device, 1 porta RS232, 1 porta RS485, 1 porta Profibus-DP. OS Windows Embedded Compact 7 PRO e licenza Run-Time Galileo 10 integrate	3.059,50	✓	1
179664	XV-303-10-C02-A00-1B	Display 10,1" LED a colori 1024x600 pixel, touch-screen PCT multi-touch con vetro stratificato anti-riflesso. Processore Cortex-A9 800 MHz RAM 512M Bytes, memoria interna 1GB, 1 slot per SD, 2 porte ethernet 10/100 Mbps, 1 porta USB Host 2.0, 1 porta USB Device, 1 porta RS232, 1 porta RS485, 1 porta Profibus-DP. OS Windows Embedded Compact 7 PRO e licenza Run-Time Galileo 10 integrate	3.181,50	✓	1
HMI senza possibilità di funzione PLC SERIE XV100					
Display da 3,5"					
141759	XV-102-A0-35MQR-10	3,5" Touch-Display Resistivo a 32 livelli di grigio TFT tecnologia LED, CPU 400MHz, risoluzione QVGA 320 x 240, 1 X Ethernet, 1 x USB-D, NO slot per SD card, 64MB DDR-RAM integrata, NO memoria ritentiva, alimentazione 24VDC (licenza OS Windows CE inclusa)	780,50		1
141820	XV-102-A2-35MQR-10	3,5" Touch-Display Resistivo a 32 livelli di grigio TFT tecnologia LED, CPU 400MHz, risoluzione QVGA 320 x 240, 1 X Ethernet, 1 X MPI PROFIBUS-DP, 1 x USB-D, NO slot per SD card, 64MB DDR-RAM integrata, NO memoria ritentiva, alimentazione 24VDC (licenza OS Windows CE inclusa)	976,00		1
141821	XV-102-A3-35MQR-10	3,5" Touch-Display Resistivo a 32 livelli di grigio TFT tecnologia LED, CPU 400MHz, risoluzione QVGA 320 x 240, 1 X Ethernet, 1 x RS232, 1 x USB-D, NO slot per SD card, 64MB DDR-RAM integrata, NO memoria ritentiva, alimentazione 24VDC (licenza OS Windows CE inclusa)	853,50		1
141822	XV-102-A4-35MQR-10	3,5" Touch-Display Resistivo a 32 livelli di grigio TFT tecnologia LED, CPU 400MHz, risoluzione QVGA 320 x 240, 1 X Ethernet, 1 x RS485, 1 x USB-D, NO slot per SD card, 64MB DDR-RAM integrata, NO memoria ritentiva, alimentazione 24VDC (licenza OS Windows CE inclusa)	853,50		1
141823	XV-102-A5-35MQR-10	3,5" Touch-Display Resistivo a 32 livelli di grigio TFT tecnologia LED, CPU 400MHz, risoluzione QVGA 320 x 240, 1 X Ethernet, 1 x RS232, 1 x CANopen, 1 x USB-D, NO slot per SD card, 64MB DDR-RAM integrata, NO memoria ritentiva, alimentazione 24VDC (licenza OS Windows CE inclusa)	976,00		1
171158	XV-102-H3-35TQRL-10	3,5" Touch-Display Resistivo a 256 toni di grigio TFT tecnologia LED, CPU 400MHz, risoluzione QVGA 320 x 240, 1 X Ethernet, 1 x RS232, 1 x USB-D, slot per SD card, 64MB DDR-RAM integrata, alimentazione 24VDC (licenza OS Windows CE inclusa)	805,50		1
171159	XV-102-H4-35TQRL-10	3,5" Touch-Display Resistivo a 256 toni di grigio TFT tecnologia LED, CPU 400MHz, risoluzione QVGA 320 x 240, 1 X Ethernet, 1 x RS485 1 x USB-D, slot per SD card, 64MB DDR-RAM integrata, alimentazione 24VDC (licenza OS Windows CE inclusa)	805,50		1
171160	XV-102-H3-57TVRL-10	3,5" Touch-Display Resistivo a 256 toni di grigio TFT tecnologia LED, CPU 400MHz, risoluzione QVGA 320 x 240, 1 X Ethernet, 1 x RS485 1 x USB-D, slot per SD card, 64MB DDR-RAM integrata, alimentazione 24VDC (licenza OS Windows CE inclusa)	1.121,50		1
171161	XV-102-H4-57TVRL-10	5,7" Touch-Display Resistivo a 64K colori TFT tecnologia LED, CPU 400MHz, risoluzione VGA 640 x 480, 1 X Ethernet, 1 x RS485, 1 x USB-H, 1 x USB-D, slot per SD card, 64MB DDR-RAM integrata, alimentazione 24VDC (licenza OS Windows CE inclusa)	1.121,50		1
171162	XV-102-H3-70TWRL-10	7" Touch-Display Resistivo a 64K colori TFT tecnologia LED, CPU 400MHz, risoluzione WVGA 800 x 480, 1 X Ethernet, 1 x RS232, 1 x USB-H, 1 x USB-D, slot per SD card, 64MB DDR-RAM integrata, alimentazione 24VDC (licenza OS Windows CE e inclusa)	1.425,00		1
171163	XV-102-H4-70TWRL-10	7" Touch-Display Resistivo a 64K colori TFT tecnologia LED, CPU 400MHz, risoluzione WVGA 800 x 480, 1 X Ethernet, 1 x RS485, 1 x USB-H, 1 x USB-D, slot per SD card, 64MB DDR-RAM integrata, alimentazione 24VDC (licenza OS Windows CE e inclusa)	1.425,00		1
HMI con possibilità di funzione PLC SERIE XV100					
Display da 3,5"					
140007	XV-102-B0-35TQR-10	3,5" Touch-Display Resistivo a 256 toni di grigio TFT tecnologia LED, CPU 400MHz, risoluzione QVGA 320 x 240, 1 X Ethernet, 1 x USB-D, slot per SD card, 64MB DDR-RAM integrata, alimentazione 24VDC (licenza OS Windows CE inclusa)	951,50		1
140008	XV-102-B2-35TQR-10	3,5" Touch-Display Resistivo a 64K colori TFT tecnologia LED, CPU 400MHz, risoluzione QVGA 320 x 240, 1 X Ethernet, 1 x MPI PROFIBUS-DP Master, 1 x USB-D, slot per SD card, 64MB DDR-RAM integrata, alimentazione 24VDC (licenza OS Windows CE inclusa)	1.146,50		1
140009	XV-102-B3-35TQR-10	3,5" Touch-Display Resistivo a 256 toni di grigio TFT tecnologia LED, CPU 400MHz, risoluzione QVGA 320 x 240, 1 X Ethernet, 1 x RS232, 1 x USB-D, slot per SD card, 64MB DDR-RAM integrata, alimentazione 24VDC (licenza OS Windows CE inclusa)	1.024,50		1
140010	XV-102-B4-35TQR-10	3,5" Touch-Display Resistivo a 256 toni di grigio TFT tecnologia LED, CPU 400MHz, risoluzione QVGA 320 x 240, 1 X Ethernet, 1 x RS485, 1 x USB-D, slot per SD card, 64MB DDR-RAM integrata, alimentazione 24VDC (licenza OS Windows CE inclusa)	1.024,50		1
140011	XV-102-B5-35TQR-10	3,5" Touch-Display Resistivo a 256 toni di grigio TFT tecnologia LED, CPU 400MHz, risoluzione QVGA 320 x 240, 1 X Ethernet, 1 x RS232, 1 x CANopen, 1 x USB-D, slot per SD card, 64MB DDR-RAM integrata, alimentazione 24VDC (licenza OS Windows CE inclusa)	1.146,50		1
Display da 3,5"					
142530	XV-102-D0-57TVR-10	5,7" Touch-Display Resistivo a 64K colori TFT tecnologia LED, CPU 400MHz, risoluzione VGA 640 x 480, 1 X Ethernet, 1 x RS232, 1 x USB-H, 1 x USB-D, slot per SD card, 64MB DDR-RAM integrata, alimentazione 24VDC (licenza OS Windows CE inclusa)	1.272,50		1

Codice	Tipo	Descrizione	Prezzo €	Note	Conf. [pezzi]
150620	XV-102-D4-57TVR-10	5,7" Touch-Display Resistivo a 64K colori TFT tecnologia LED, CPU 400MHz, risoluzione VGA 640 x 480, 1 X Ethernet, 1 x RS232, 1 x RS485, 1 x USB-H, 1 x USB-D, slot per SD card, 64MB DDR-RAM integrata, alimentazione 24VDC (licenza OS Windows CE inclusa)	1.341,00		1
142531	XV-102-D6-57TVR-10	5,7" Touch-Display Resistivo a 64K colori TFT tecnologia LED, CPU 400MHz, risoluzione VGA 640 x 480, 1 X Ethernet, 1 x RS232, 1 x RS485, 1 X CANopen, 1 x USB-H, 1 x USB-D, slot per SD card, 64MB DDR-RAM integrata, alimentazione 24VDC (licenza OS Windows CE inclusa)	1.462,00		1
142532	XV-102-D8-57TVR-10	5,7" Touch-Display Resistivo a 64K colori TFT tecnologia LED, CPU 400MHz, risoluzione VGA 640 x 480, 1 X Ethernet, 1 x RS232, 1 x RS485, 1 X MPI PROFIBUS-DP Master, 1 x USB-H, 1 x USB-D, slot per SD card, 64MB DDR-RAM integrata, alimentazione 24VDC (licenza OS Windows CE inclusa)	1.531,50		1
142535	XV-102-D0-70TWR-10	7" Touch-Display Resistivo a 64K colori TFT tecnologia LED, CPU 400MHz, risoluzione WVGA 800 x 480, 1 X Ethernet, 1 x RS232, 1 x USB-H, 1 x USB-D, slot per SD card, 64MB DDR-RAM integrata, alimentazione 24VDC (licenza OS Windows CE e inclusa)	1.555,00		1
150621	XV-102-D4-70TWR-10	7" Touch-Display Resistivo a 64K colori TFT tecnologia LED, CPU 400MHz, risoluzione WVGA 800 x 480, 1 X Ethernet, 1 x RS232, 1 x RS485, 1 x USB-H, 1 x USB-D, slot per SD card, 64MB DDR-RAM integrata, alimentazione 24VDC (licenza OS Windows CE e inclusa)	1.627,00		1
142536	XV-102-D6-70TWR-10	7" Touch-Display Resistivo a 64K colori TFT tecnologia LED, CPU 400MHz, risoluzione WVGA 800 x 480, 1 X Ethernet, 1 x RS232, 1 x RS485, 1 X CANopen, 1 x USB-H, 1 x USB-D, slot per SD card, 64MB DDR-RAM integrata, alimentazione 24VDC (licenza OS Windows CE e inclusa)	1.744,00		1
142537	XV-102-D8-70TWR-10	7" Touch-Display Resistivo a 64K colori TFT tecnologia LED, CPU 400MHz, risoluzione WVGA 800 x 480, 1 X Ethernet, 1 x RS232, 1 x RS485, 1 X MPI PROFIBUS-DP, 1 x USB-H, 1 x USB-D, slot per SD card, 64MB DDR-RAM integrata, alimentazione 24VDC (licenza OS Windows CE e inclusa)	1.814,50		1
		Touch-screen resistivo con display a colori XVI50 Display da 7"			
150525	XV-152-D0-57TVR-10	5,7" Touch-Display Resistivo a 64K colori TFT tecnologia LED, CPU 400MHz, risoluzione VGA 640 x 480, 1 X Ethernet, 1 x RS232, 1 x USB-H, 1 x USB-D, slot per SD card, 64MB DDR-RAM integrata, alimentazione 24VDC, (licenza OS Windows CE inclusa), custodia e frontale in metallo	1.554,50		1
150526	XV-152-D4-57TVR-10	5,7" Touch-Display Resistivo a 64K colori TFT tecnologia LED, CPU 400MHz, risoluzione VGA 640 x 480, 1 X Ethernet, 1 x RS232, 1 x RS485, 1 x USB-H, 1 x USB-D, slot per SD card, 64MB DDR-RAM integrata, alimentazione 24VDC, (licenza OS Windows CE inclusa), custodia e frontale in metallo	1.627,00		1
150527	XV-152-D6-57TVR-10	5,7" Touch-Display Resistivo a 64K colori TFT tecnologia LED, CPU 400MHz, risoluzione VGA 640 x 480, 1 X Ethernet, 1 x RS232, 1 x RS485, 1 X CANopen, 1 x USB-H, 1 x USB-D, slot per SD card, 64MB DDR-RAM integrata, alimentazione 24VDC, (licenza OS Windows CE inclusa), custodia e frontale in metallo	1.743,00		1
150528	XV-152-D8-57TVR-10	5,7" Touch-Display Resistivo a 64K colori TFT tecnologia LED, CPU 400MHz, risoluzione VGA 640 x 480, 1 X Ethernet, 1 x RS232, 1 x RS485, 1 X MPI PROFIBUS-DP, 1 x USB-H, 1 x USB-D, slot per SD card, 64MB DDR-RAM integrata, alimentazione 24VDC, (licenza OS Windows CE inclusa), custodia e frontale in metallo	1.814,50		1
150601	XV-152-D0-84TVR-10	8,4" Touch-Display Resistivo a 64K colori TFT tecnologia LED, CPU 400MHz, risoluzione VGA 640 x 480, 1 X Ethernet, 1 x RS232, 1 x USB-H, 1 x USB-D, slot per SD card, 64MB DDR-RAM integrata, alimentazione 24VDC, (licenza OS Windows CE inclusa), custodia e frontale in metallo	2.898,00		1
150602	XV-152-D4-84TVR-10	8,4" Touch-Display Resistivo a 64K colori TFT tecnologia LED, CPU 400MHz, risoluzione VGA 640 x 480, 1 X Ethernet, 1 x RS232, 1 x RS485, 1 x USB-H, 1 x USB-D, slot per SD card, 64MB DDR-RAM integrata, alimentazione 24VDC, (licenza OS Windows CE inclusa), custodia e frontale in metallo	2.968,50		1
150603	XV-152-D6-84TVR-10	8,4" Touch-Display Resistivo a 64K colori TFT tecnologia LED, CPU 400MHz, risoluzione VGA 640 x 480, 1 X Ethernet, 1 x RS232, 1 x RS485, 1 X CANopen, 1 x USB-H, 1 x USB-D, slot per SD card, 64MB DDR-RAM integrata, alimentazione 24VDC, (licenza OS Windows CE inclusa), custodia e frontale in metallo	3.085,00		1
150604	XV-152-D8-84TVR-10	8,4" Touch-Display Resistivo a 64K colori TFT tecnologia LED, CPU 400MHz, risoluzione VGA 640 x 480, 1 X Ethernet, 1 x RS232, 1 x RS485, 1 X MPI PROFIBUS-DP, 1 x USB-H, 1 x USB-D, slot per SD card, 64MB DDR-RAM integrata, alimentazione 24VDC, (licenza OS Windows CE inclusa), custodia e frontale in metallo	3.156,00		1
150607	XV-152-D0-10TVR-10	10,4" Touch-Display Resistivo a 64K colori TFT tecnologia LED, CPU 400MHz, risoluzione VGA 640 x 480, 1 X Ethernet, 1 x RS232, 1 x USB-H, 1 x USB-D, slot per SD card, 64MB DDR-RAM integrata, alimentazione 24VDC, (licenza OS Windows CE inclusa), custodia e frontale in metallo	3.391,50		1
150608	XV-152-D4-10TVR-10	10,4" Touch-Display Resistivo a 64K colori TFT tecnologia LED, CPU 400MHz, risoluzione VGA 640 x 480, 1 X Ethernet, 1 x RS232, 1 x RS485, 1 x USB-H, 1 x USB-D, slot per SD card, 64MB DDR-RAM integrata, alimentazione 24VDC, (licenza OS Windows CE inclusa), custodia e frontale in metallo	3.462,00		1
150609	XV-152-D6-10TVR-10	10,4" Touch-Display Resistivo a 64K colori TFT tecnologia LED, CPU 400MHz, risoluzione VGA 640 x 480, 1 X Ethernet, 1 x RS232, 1 x RS485, 1 X CANopen, 1 x USB-H, 1 x USB-D, slot per SD card, 64MB DDR-RAM integrata, alimentazione 24VDC, (licenza OS Windows CE inclusa), custodia e frontale in metallo	3.580,50		1
150610	XV-152-D8-10TVR-10	10,4" Touch-Display Resistivo a 64K colori TFT tecnologia LED, CPU 400MHz, risoluzione VGA 640 x 480, 1 X Ethernet, 1 x RS232, 1 x RS485, 1 X MPI PROFIBUS-DP, 1 x USB-H, 1 x USB-D, slot per SD card, 64MB DDR-RAM integrata, alimentazione 24VDC, (licenza OS Windows CE inclusa), custodia e frontale in metallo	3.650,50		1
		Pannelli operatore portatili touch-screen resistivo con display da 6,5" a colori SERIE XVM			
139997	XVM-410-65TVB-1-11	6,5" Touch Display Resistivo, 64K colori TFT, 680 x 480, 24VDC, 1 x RS232, 1 x Ethernet, 1 x USB-H, Con selettore di abilitazione a 2-3 posizioni a doppio circuito, Handweel di selezione rotante. In materiale antiurto, completo di cavo	7.651,00		1
139996	XVM-430-65TVB-1-11	6,5" Touch Display Resistivo, 64K colori TFT, 680 x 480, 24VDC, 1 x RS232, 1 x Ethernet, 1 x USB-H, Con selettore di abilitazione a 2-3 posizioni a doppio circuito, pulsante di emergenza a doppio circuito. In materiale antiurto, completo di cavo	7.110,50		1
139998	XVM-450-65TVB-1-11	6,5" Touch Display Resistivo, 64K colori TFT, 680 x 480, 24VDC, 1 x RS232, 1 x Ethernet, 1 x USB-H, Con selettore di abilitazione a 2-3 posizioni a doppio circuito, pulsante di emergenza a doppio circuito, selettore a chiave a 3 posizioni, Handweel di selezione rotante. In materiale antiurto, completo di cavo	7.651,00		1
		Touch-screen resistivo con display da 5,7" a colori SERIE XVH300			
139867	XVH-330-57CAN-1-10	5,7" Touch-Display Resistivo a 256 colori CSTN, risoluzione QVGA 320 x 240, 1 X Ethernet, 1 x CANopen, 1 x USB-D, slot per CF card, alimentazione 24VDC, (licenza Windows CE 140 punti e CF card da acquistare separatamente)	2.340,50		1
139870	XVH-340-57CAN-1-10	5,7" IR-Touch Display a 256 colori CSTN, risoluzione QVGA 320 x 240, 1 x Ethernet, 1 x RS232, 1 x CANopen, 1 x USB-D, 1 x USB-H, slot per CF card, alimentazione 24VDC, (licenza Windows CE 140 punti e CF card da acquistare separatamente)	2.541,50		1
139871	XVH-340-57MPI-1-10	5,7" IR-Touch Display a 256 colori CSTN, risoluzione QVGA 320 x 240, 1 x Ethernet, 1 x RS232, 1 x MPI PROFIBUS-DP, 1 x USB-D, 1 x USB-H, slot per CF card, alimentazione 24VDC, (licenza Windows CE 140 punti e CF card da acquistare separatamente)	2.541,50		1
139873	XVH-342-57SKS-1-10	5,7" IR-Touch Display a 256 colori CSTN, risoluzione QVGA 320 x 240, 1 x Ethernet, 1 x Suonet K, 1 x RS232, 1 x USB-D, 1 x USB-H, slot per CF card, alimentazione 24VDC, (licenza Windows CE 140 punti e CF card da acquistare separatamente)	3.094,00		1
		ACCESSORI PER PANEL-PLC SERIE XV-XVS E PANNELLI OPERATORE SERIE XV-XVH			
		Software			
142582	SW-XSOFT-CODESYS-2-S	Software di programmazione CODESYS versione 2XX per PLC serie EC4P., XC., XV., XN., installazione su singola postazione	750,50		1
142583	SW-XSOFT-CODESYS-2-M	Software di programmazione CODESYS versione 2XX per PLC serie EC4P., XC., XV., XN., installazione su piu postazioni (illimitate all'interno della singola azienda)	2.036,50		1
171886	SW-XSOFT-CODESYS-3-S	Software di programmazione CODESYS versione 3XX per PLC serie EC4P., XC., XV., XN., installazione su singola postazione	750,50		1

Codice	Tipo	Descrizione	Prezzo €	Note	Conf. [pezzi]
171887	SW-XSOFT-CODESYS-3-M	Software di programmazione CODESYS versione 3XX per PLC serie EC4P., XC., XV., XN., installazione su più postazioni (illimitate all'interno della singola azienda)	2.036,50		1
171500	SW-GALILEO-S	Software di programmazione sezione HMI dispositivi serie XV., installazione su singola postazione	819,00		1
140379	SW-GALILEO	Software di programmazione sezione HMI dispositivi serie XV., installazione su più postazioni (illimitate all'interno della singola azienda)	1.774,50		1
140387	LIC-GALILEO-OPEN-XP	Runtime GALILEO per installazione su Industrial PC EATON	541,00		1
140385	LIC-GALILEO-OPEN-PC	Runtime GALILEO per installazione su PC	3.643,00		1
140381	SW-S7-PG-ROUTER	Software per sistemi S7 collegati via Ethernet	931,50		1
140383	SW-CW-TELEDIAG	Software per teleassistenza via modem	931,50		1
140382	SW-CAN-MONITOR	Software per tracciatura e scansione telegrammi CAN-Open	1.754,00		1
Licenze d'uso per sistemi operativi WINDOWS CE per PANEL-PLC serie XV-XVS e PANNELLI OPERATORE serie XVH					
140406	LIC-OS-CE50-C	Certificato di licenza Windows CE 5.0 CORE con adesivo di certificazione	156,50		1
140408	LIC-OS-CE50-PP	Certificato di licenza Windows CE 5.0 PROFESSIONAL-PLUS con adesivo di certificazione	260,00		1
Schede di memoria per PANEL-PLC serie XV-XVS e PANNELLI OPERATORE serie XVH					
181638	MEMORY-SD-A2-S	Secure digital industrial grade per Panel-PLC serie XV-3XX... min. 1GB	88,00		1
139807	MEMORY-SD-A1-S	Secure digital industrial grade per Panel-PLC serie XV-1XX... min. 1GB	73,50		1
139528	MEMORY-CF-A1-S	Compact Flash senza sistema operativo precaricato	156,50		1
140368	OS-FLASH-A1-C	Compact Flash con sistema operativo precaricato Windows CE 5.0 core, boot-compatibile, senza licenza Windows CE	233,50		1
139803	MEMORY-CF-BRS-1	Compact Flash senza sistema operativo precaricato Windows CE, boot-compatibile, senza sistemi runtime, per la memorizzazione dei dati e delle applicazioni	699,50		1
Certificati di licenza per PANEL-PLC serie XV-XVS					
181585	LIC-PLC-A	Certificato di licenza per runtime PLC Xsoft-CoDeSys 2 e 3 per Panel-PLC serie XV-303...-1B	222,00		1
142581	LIC-PLC-MXP-COMPACT	Certificato di licenza PLC con adesivo di certificazione per Panel-PLC serie XV-1XX... (100 punti)	264,00		1
140388	LIC-PLC-MXP-LIGHT	Certificato di licenza PLC con adesivo di certificazione per Panel-PLC serie XV-2XX-57BAS..., XV-2XX-57CNN... (60 punti)	418,50		1
140389	LIC-PLC-MXP-SMALL	Certificato di licenza PLC con adesivo di certificazione per Panel-PLC serie XV-2XX-57MPN..., XV-4XX-57..., XVS-4XX-57..., XV4XX-84., XVS-4XX-84MPN. (100 punti)	684,00		1
140390	LIC-PLC-MXP-MEDIUM	Certificato di licenza PLC con adesivo di certificazione per Panel-PLC serie XV-4XX-10..., XV-4XX-12..., XVS-4XX-10..., XVS-4XX-12... (100 punti)	874,50		1
140391	LIC-OPT-1ST-LEVEL	Certificato di licenza di 40 punti aggiuntivi (estensione)	274,00		1
140392	LIC-OPT-2ND-LEVEL	Certificato di licenza di 80 punti aggiuntivi (estensione)	492,50		1
Schede di comunicazione per PANEL-PLC serie XV					
139850	COM-MPB1-TP	Scheda multiprotocollo per PANEL-PLC serie XV-4XX	684,00		1
139847	COM-MPB2-TP	Scheda multiprotocollo più MPI per PANEL-PLC serie XV-4XX	810,00		1
139853	COM-DPM-MC2	Scheda Profibus DP-Master 12 Mbaud per PANEL-PLC serie XV-4XX	1.503,00		1
139849	COM-PDP-TP	Scheda Profibus DP-Slave 12 Mbaud per PANEL-PLC serie XV-4XX	820,50		1
139852	COM-EIB2-TP	Scheda EIB per PANEL-PLC serie XV-4XX	810,00		1
Connettori CANopen					
70040952	700-690-1BA12	Connettore CANopen Sub-D 9 poli con cavo a 90°, connessione tramite morsetti a vite e resistenza di terminazione integrata (selezionabile)	94,00		1
70040954	700-690-1BB12	Connettore CANopen con cavo a 90° e presa per test, connessione tramite morsetti a vite e resistenza di terminazione integrata (selezionabile)	122,50		1
70043206	700-690-0CA12	Connettore CANopen con cavo assiale, connessione tramite morsetti a vite e resistenza di terminazione integrata (selezionabile)	109,00		1
Staffe di fissaggio supplementari per PANEL-PLC serie XV-XVS e PANNELLI OPERATORE serie XVH					
139809	ACCESSORIES-HKS-IP65	Kit staffe di fissaggio per il montaggio del dispositivo su pannello	44,00		1
Kit Accessori per PANEL-PLC serie XV-XVS e PANNELLI OPERATORE serie XVH					
181637	ACCESSORIES-TP-10-KG	Kit accessori per PANEL-PLC e PANNELLI OPERATORE serie XV303 comprendente 10 staffe di montaggio ed un morsetto per alimentazione	44,50		1
139828	ACCESSORIES-TP-57-KG-1	Kit accessori per PANEL-PLC serie XV-102	62,00		1
139808	ACCESSORIES-RES-TOUCH-PEN10	Confezione 10 pennini per PANNELLI OPERATORE con touch screen resistivo	62,00	✓	1
Kit Accessori per PANNELLI OPERATORE serie XVM					
140000	KETOP-TT050-MV1	Cavo di connessione lunghezza 1 metro	1.213,00		1
140001	KETOP-TT100-MV1	Cavo di connessione lunghezza 5 metri	1.416,00		1
140005	KETOP-TT150-MV1	Cavo di connessione lunghezza 10 metri	1.517,00		1

19. SOFTSTARTER DS7, S811+



Codice	Tipo	Descrizione	Prezzo €	Note	Conf. [pezzi]
SOFTSTARTER TRIFASE					
Softstarter per carichi trifase DS7. (due fasi controllate)					
134847	DS7-340SX004N0-N	Softstarter DS7, 24 V AC/DC, 4 A con bypass	343,00		1
134849	DS7-340SX007N0-N	Softstarter DS7, 24 V AC/DC, 7 A con bypass	391,10		1
134910	DS7-340SX009N0-N	Softstarter DS7, 24 V AC/DC, 9 A con bypass	412,60		1
134911	DS7-340SX012N0-N	Softstarter DS7, 24 V AC/DC, 12 A con bypass	434,00		1
134912	DS7-340SX016N0-N	Softstarter DS7, 24 V AC/DC, 16 A con bypass	498,30		1
134913	DS7-340SX024N0-N	Softstarter DS7, 24 V AC/DC, 24 A con bypass	546,40		1
134914	DS7-340SX032N0-N	Softstarter DS7, 24 V AC/DC, 32 A con bypass	610,50		1
134916	DS7-340SX041N0-N	Softstarter DS7, 24 V AC/DC, 41 A con bypass	889,20		1
134917	DS7-340SX055N0-N	Softstarter DS7, 24 V AC/DC, 55 A con bypass	982,70		1
134918	DS7-340SX070N0-N	Softstarter DS7, 24 V AC/DC, 70 A con bypass	1.195,00		1
134919	DS7-340SX081N0-N	Softstarter DS7, 24 V AC/DC, 81 A con bypass	1.311,00		1
134920	DS7-340SX100N0-N	Softstarter DS7, 24 V AC/DC, 100 A con bypass	1.425,00		1
134921	DS7-340SX135N0-N	Softstarter DS7, 24 V AC/DC, 135 A con bypass	1.832,00		1
134922	DS7-340SX160N0-N	Softstarter DS7, 24 V AC/DC, 160 A con bypass	2.278,00		1
134923	DS7-340SX200N0-N	Softstarter DS7, 24 V AC/DC, 200 A con bypass	2.555,00		1
134925	DS7-342SX004N0-N	Softstarter DS7, 110/230 V AC, 4 A con bypass	343,00		1
134927	DS7-342SX007N0-N	Softstarter DS7, 110/230 V AC, 7 A con bypass	391,10		1
134928	DS7-342SX009N0-N	Softstarter DS7, 110/230 V AC, 9 A con bypass	412,60		1
134929	DS7-342SX012N0-N	Softstarter DS7, 110/230 V AC, 12 A con bypass	434,00		1
134930	DS7-342SX016N0-N	Softstarter DS7, 110/230 V AC, 16 A con bypass	498,30		1
134931	DS7-342SX024N0-N	Softstarter DS7, 110/230 V AC, 24 A con bypass	546,40		1
134932	DS7-342SX032N0-N	Softstarter DS7, 110/230 V AC, 32 A con bypass	610,50		1
134934	DS7-342SX041N0-N	Softstarter DS7, 110/230 V AC, 41 A con bypass	889,20		1
134935	DS7-342SX055N0-N	Softstarter DS7, 110/230 V AC, 55 A con bypass	982,70		1
134936	DS7-342SX070N0-N	Softstarter DS7, 110/230 V AC, 70 A con bypass	1.195,00		1
134937	DS7-342SX081N0-N	Softstarter DS7, 110/230 V AC, 81 A con bypass	1.311,00		1
134938	DS7-342SX100N0-N	Softstarter DS7, 110/230 V AC, 100 A con bypass	1.425,00		1
134939	DS7-342SX135N0-N	Softstarter DS7, 110/230 V AC, 135 A con bypass	1.832,00		1
134940	DS7-342SX160N0-N	Softstarter DS7, 110/230 V AC, 160 A con bypass	2.278,00		1
134941	DS7-342SX200N0-N	Softstarter DS7, 110/230 V AC, 200 A con bypass	2.555,00		1
134943	DS7-34DSX004N0-D	Softstarter DS7, SWDT, 4 A con bypass	377,20		1
134945	DS7-34DSX007N0-D	Softstarter DS7, SWDT, 7 A con bypass	430,10		1
134946	DS7-34DSX009N0-D	Softstarter DS7, SWDT, 9 A con bypass	453,70		1
134947	DS7-34DSX012N0-D	Softstarter DS7, SWDT, 12 A con bypass	477,30		1
134948	DS7-34DSX016N0-D	Softstarter DS7, SWDT, 16 A con bypass	547,90		1
134949	DS7-34DSX024N0-D	Softstarter DS7, SWDT, 24 A con bypass	600,80		1
134950	DS7-34DSX032N0-D	Softstarter DS7, SWDT, 32 A con bypass	671,40		1
134952	DS7-34DSX041N0-D	Softstarter DS7, SWDT, 41 A con bypass	1.113,00		1
134953	DS7-34DSX055N0-D	Softstarter DS7, SWDT, 55 A con bypass	1.322,00		1
134954	DS7-34DSX070N0-D	Softstarter DS7, SWDT, 70 A con bypass	1.365,00		1
134955	DS7-34DSX081N0-D	Softstarter DS7, SWDT, 81 A con bypass	1.575,00		1
134956	DS7-34DSX100N0-D	Softstarter DS7, SWDT, 100 A con bypass	1.663,00		1
134957	DS7-34DSX135N0-D	Softstarter DS7, SWDT, 135 A con bypass	2.086,00		1
134958	DS7-34DSX160N0-D	Softstarter DS7, SWDT, 160 A con bypass	2.388,00		1
134959	DS7-34DSX200N0-D	Softstarter DS7, SWDT, 200 A con bypass	2.617,00		1
169021	DS7-FAN-100	Ventola raffreddamento DS7 41 - 100 A	211,00		1
169022	DS7-FAN-200	Ventola raffreddamento DS7 135 - 200 A	215,30		1
135553	DS7-FAN-032	Ventola raffreddamento DS7 4 - 32 A	88,10		1
Softstarter per carichi trifase S811+ (tre fasi controllate bypass integrato) 200V - 600V					
168976	S811+N37N3S	Softstarter 3-fase 38A 18,5 kw 400V, aux 24Vdc	2.905,00		1
168978	S811+N66N3S	Softstarter 3-fase 66A 30kw 400V, aux 24Vdc	2.969,00		1
168980	S811+R10N3S	Softstarter 3-fase 105A 55kw 400V, aux 24Vdc	3.493,00		1
168982	S811+R13N3S	Softstarter 3-fase 135A 75kw 400V, aux 24Vdc	3.613,00		1
168984	S811+T18N3S	Softstarter 3-fase 180A 90kw 400V, aux 24Vdc	5.904,00		1
168987	S811+T24N3S	Softstarter 3-fase 240A 132kw 400V, aux 24Vdc	6.038,00		1
168990	S811+T30N3S	Softstarter 3-fase 304A 160kw 400V, aux 24Vdc	6.641,00		1
168993	S811+V36N3S	Softstarter 3-fase 361A 200kw 400V, aux 24Vdc	10.645,00		1
168996	S811+V42N3S	Softstarter 3-fase 420A 220kw 400V, aux 24Vdc	10.765,00		1
168999	S811+V50N3S	Softstarter 3-fase 500A 250kw 400V, aux 24Vdc	10.887,00		1
169002	S811+V65N3S	Softstarter 3-fase 650A 315kw 400V, aux 24Vdc	11.975,00		1
169005	S811+V72N3S	Softstarter 3-fase 720A 400kw 400V, aux 24Vdc	12.774,00		1
169008	S811+V85N3S	Softstarter 3-fase 850A 450kw 400V, aux 24Vdc	13.687,00		1
169011	S811+V10N3S	Softstarter 3-fase 1000A 560kw 400V, aux 24Vdc	15.493,00		1
168977	S811+N37P3S	Softstarter 3-fase Pump-Control 38A 18,5 kw 400V, aux 24Vdc	3.195,00		1
168979	S811+N66P3S	Softstarter 3-fase Pump-Control 66A 30kw 400V, aux 24Vdc	3.266,00		1
168981	S811+R10P3S	Softstarter 3-fase Pump-Control 105A 55kw 400V, aux 24Vdc	3.842,00		1
168983	S811+R13P3S	Softstarter 3-fase Pump-Control 135A 75kw 400V, aux 24Vdc	3.974,00		1
168985	S811+T18P3S	Softstarter 3-fase Pump-Control 180A 90kw 400V, aux 24Vdc	6.494,00		1
168988	S811+T24P3S	Softstarter 3-fase Pump-Control 240A 132kw 400V, aux 24Vdc	6.641,00		1
168991	S811+T30P3S	Softstarter 3-fase Pump-Control 304A 160kw 400V, aux 24Vdc	7.305,00		1
168994	S811+V36P3S	Softstarter 3-fase Pump-Control 361A 200kw 400V, aux 24Vdc	11.709,00		1
168997	S811+V42P3S	Softstarter 3-fase Pump-Control 420A 220kw 400V, aux 24Vdc	11.841,00		1
169000	S811+V50P3S	Softstarter 3-fase Pump-Control 500A 250kw 400V, aux 24Vdc	11.975,00		1
169003	S811+V65P3S	Softstarter 3-fase Pump-Control 650A 315kw 400V, aux 24Vdc	13.173,00		1
169006	S811+V72P3S	Softstarter 3-fase Pump-Control 720A 400kw 400V, aux 24Vdc	14.051,00		1
169009	S811+V85P3S	Softstarter 3-fase Pump-Control 850A 450kw 400V, aux 24Vdc	15.055,00		1
169012	S811+V10P3S	Softstarter 3-fase Pump-Control 1000A 560kw 400V, aux 24Vdc	17.042,00		1
144556	EMA68	Copertura alloggiamento tastierino	24,60		1
144570	EMA91	Tastierino S811+	406,80		1
144557	EMA69A	Kit per montaggio tast. remoto - cavo 1 mt	319,00		1
144558	EMA69B	Kit per montaggio tast. remoto - cavo 1,5 mt	442,30		1
144559	EMA69C	Kit per montaggio tast. remoto - cavo 2,5 mt	523,90		1
144560	EMA69D	Kit per montaggio tast. remoto - cavo 3 mt	604,40		1
144566	EMM18	Kit ventola aggiuntiva s811+	144,40		1
127661	EML22	Kit fiss. 2 cavi da 21,15 a 53,49 mmq - 3 morsetti S811+T/U	478,90		1
127662	EML23	Kit fiss. 1 cavo da 107,2 a 253 mmq - 3 morsetti S811+T/U	423,60		1
127663	EML24	Kit fiss. 2 cavi da 107,2 a 253 mmq - 3 morsetti S811+T/U	452,80		1
127664	EML25	Kit fiss. 1 cavo da 67,43 a 152 mmq - 3 morsetti S811+T/U	423,60		1
127665	EML26	Kit fiss. 2 cavi da 67,43 a 152 mmq - 3 morsetti S811+T/U	452,80		1
127666	EML28	Kit fiss. 2 cavi da 107,2 a 253 mmq - 3 morsetti S811+V	716,30		1
127667	EML30	Kit fiss. 4 cavi da 107,2 a 253 mmq - 3 morsetti S811+V	726,70		1
127668	EML32	Kit fiss. 6 cavi da 107,2 a 253 mmq - 3 morsetti S811+V	1.862,00		1
127669	EML33	Kit fiss. 4 cavi da 67,43 a 152 mmq - 3 morsetti S811+V	726,70		1
171990	SS-IP20-N	Kit IP20 S811+ grandezza N	134,70		1
171991	SS-IP20-R	Kit IP20 S811+ grandezza R	140,80		1
171992	SS-IP20-TU	Kit IP20 S811+ grandezza T, U	183,60		1
158650	SS-IP20-V	Kit IP20 S811+ grandezza V	195,90		1
127671	EMS39	Varistori sino a 600V	137,70		1
127672	EMS41	Varistori sino a 690V	137,70		1
172306	C441V	Adattatore Ethernet/IP - Modbus/TCP	622,20		1

20. INVERTER DC1-E, DA1, DL1 (Lift)



Codice	Tipo	Descrizione	Prezzo €	Note	Conf. [pezzi]
INVERTER DCI-E					
DCI-E - IP20 1ph-Input - 3ph-Output - 230Vac					
185785	DC1-122D3NN-A20CE1	Inverter 0,37kw, 2,3A, no filtro, no chopper	280,00	//	1
185788	DC1-124D3NN-A20CE1	Inverter 0,75kw, 4,3A, no filtro, no chopper	337,20	//	1
185791	DC1-127D0NN-A20CE1	Inverter 1,5kw, 7,0A, no filtro, no chopper	416,40	//	1
185794	DC1-127D0NB-A20CE1	Inverter 1,5kw, 7,0A, no filtro, chopper	528,60	//	1
185797	DC1-12011NB-A20CE1	Inverter 2,2kw, 10,5A, no filtro, chopper	539,60	//	1
185800	DC1-12015NB-A20CE1	Inverter 4kw, 15A, no filtro, chopper	1.024,00	//	1
185803	DC1-122D3FN-A20CE1	Inverter 0,37kw, 2,3A, filtro, no chopper	284,10	//	1
185806	DC1-124D3FN-A20CE1	Inverter 0,75kw, 4,3A, filtro, no chopper	342,20	//	1
185809	DC1-127D0FN-A20CE1	Inverter 1,5kw, 7,0A, filtro, no chopper	422,60	//	1
185812	DC1-127D0FB-A20CE1	Inverter 1,5kw, 7,0A, filtro, chopper	536,50	//	1
185815	DC1-12011FB-A20CE1	Inverter 2,2kw, 10,5A, filtro, chopper	547,60	//	1
DCI-E - IP20 3ph-Input - 3ph-Output - 230Vac					
185818	DC1-322D3NN-A20CE1	Inverter 0,37kw, 2,3A, no filtro, no chopper	357,50	//	1
185821	DC1-324D3NN-A20CE1	Inverter 0,75kw, 4,3A, no filtro, no chopper	418,00	//	1
185824	DC1-327D0NN-A20CE1	Inverter 1,5kw, 7,0A, no filtro, no chopper	514,90	//	1
185827	DC1-327D0NB-A20CE1	Inverter 1,5kw, 7,0A, no filtro, chopper	653,10	//	1
185830	DC1-32011NB-A20CE1	Inverter 2,2kw, 10,5A, no filtro, chopper	687,20	//	1
185833	DC1-32018NB-A20CE1	Inverter 4kw, 18A, no filtro, chopper	1.246,00	//	1
185777	DC1-32024NB-A20CE1	Inverter 5,5kw, 24A, no filtro, chopper	1.714,00	//	1
185778	DC1-32030NB-A20CE1	Inverter 7,5kw, 30A, no filtro, chopper	2.387,00	//	1
185779	DC1-32046NB-A20CE1	Inverter 11kw, 46A, no filtro, chopper	2.816,00	//	1
185836	DC1-327D0FB-A20CE1	Inverter 1,5kw, 7,0A, filtro, chopper	668,00	//	1
185839	DC1-32011FB-A20CE1	Inverter 2,2kw, 10,5A, filtro, chopper	702,30	//	1
185842	DC1-32018FB-A20CE1	Inverter 4kw, 18A, filtro, chopper	1.286,00	//	1
185774	DC1-32024FB-A20CE1	Inverter 5,5kw, 24A, filtro, chopper	1.775,00	//	1
185775	DC1-32030FB-A20CE1	Inverter 7,5kw, 30A, filtro, chopper	2.469,00	//	1
185776	DC1-32046FB-A20CE1	Inverter 11kw, 46A, filtro, chopper	2.877,00	//	1
DCI-E - IP20 3ph-Input - 3ph-Output - 400Vac					
185721	DC1-342D2NN-A20CE1	Inverter 0,75kw, 2,2A, no filtro, no chopper	501,90	//	1
185724	DC1-344D1NN-A20CE1	Inverter 1,5kw, 4,1A, no filtro, no chopper	584,50	//	1
185727	DC1-344D1NB-A20CE1	Inverter 1,5kw, 4,1A, no filtro, chopper	695,40	//	1
185730	DC1-345D8NB-A20CE1	Inverter 2,2kw, 5,8A, no filtro, chopper	732,90	//	1
185733	DC1-349D5NB-A20CE1	Inverter 4,0kw, 9,5A, no filtro, chopper	869,30	//	1
185736	DC1-34014NB-A20CE1	Inverter 5,5kw, 14A, no filtro, chopper	1.037,00	//	1
185739	DC1-34018NB-A20CE1	Inverter 7,5kw, 18A, no filtro, chopper	1.237,00	//	1
185742	DC1-34024NB-A20CE1	Inverter 11kw, 24A, no filtro, chopper	1.586,00	//	1
185783	DC1-34030NB-A20CE1	Inverter 15kw, 30A, no filtro, chopper	2.275,00	//	1
185784	DC1-34039NB-A20CE1	Inverter 18,5kw, 39A, no filtro, chopper	2.459,00	//	1
185844	DC1-34046NB-A20CE1	Inverter 22kw, 46A, no filtro, chopper	2.663,00	//	1
185743	DC1-342D2FN-A20CE1	Inverter 0,75kw, 2,2A, filtro, no chopper	504,00	//	1
185746	DC1-344D1FN-A20CE1	Inverter 1,5kw, 4,1A, filtro, no chopper	598,00	//	1
185749	DC1-344D1FB-A20CE1	Inverter 1,5kw, 4,1A, filtro, chopper	730,60	//	1
185752	DC1-345D8FB-A20CE1	Inverter 2,2kw, 5,8A, filtro, chopper	768,10	//	1
185755	DC1-349D5FB-A20CE1	Inverter 4,0kw, 9,5A, filtro, chopper	904,50	//	1
185758	DC1-34014FB-A20CE1	Inverter 5,5kw, 14A, filtro, chopper	1.088,00	//	1
185761	DC1-34018FB-A20CE1	Inverter 7,5kw, 18A, filtro, chopper	1.288,00	//	1
185764	DC1-34024FB-A20CE1	Inverter 11kw, 24A, filtro, chopper	1.638,00	//	1
185780	DC1-34030FB-A20CE1	Inverter 15kw, 30A, filtro, chopper	2.326,00	//	1
185781	DC1-34039FB-A20CE1	Inverter 18,5kw, 39A, filtro, chopper	2.520,00	//	1
185782	DC1-34046FB-A20CE1	Inverter 22kw, 46A, filtro, chopper	2.714,00	//	1
DCI-E - IP20 1ph-Input - 1ph-Output - 115Vac					
186073	DC1-S17D0NN-A20CE1	Inverter 0,5kw, 7,0A, no filtro, no chopper	575,50	//	1
186076	DC1-S1011NB-A20CE1	Inverter 0,75kw, 11A, no filtro, chopper	799,60	//	1
DCI-E - IP20 1ph-Input 115Vac - 3ph-Output 230Vac					
185765	DC1-1D2D3NN-A20CE1	Inverter 0,5kw, 2,3A, no filtro, no chopper	469,60	//	1
185768	DC1-1D4D3NN-A20CE1	Inverter 1,0kw, 4,3A, no filtro, no chopper	548,30	//	1
185771	DC1-1D5D8NB-A20CE1	Inverter 1,5kw, 5,8A, no filtro, chopper	802,60	//	1
DCI-E - IP20 1ph-Input - 1ph-Output - 230Vac					
186079	DC1-S24D3NN-A20CE1	Inverter 0,37kw, 4,3A, no filtro, no chopper	595,80	//	1
186082	DC1-S27D0NN-A20CE1	Inverter 0,75kw, 7,0A, no filtro, no chopper	681,30	//	1
186085	DC1-S2011NB-A20CE1	Inverter 1,1kw, 10,5A, no filtro, chopper	840,90	//	1
186088	DC1-S24D3FN-A20CE1	Inverter 0,37kw, 4,3A, filtro, no chopper	610,00	//	1
186091	DC1-S27D0FN-A20CE1	Inverter 0,75kw, 7,0A, filtro, no chopper	695,60	//	1
186094	DC1-S2011FB-A20CE1	Inverter 1,1kw, 10,5A, filtro, chopper	878,00	//	1
DCI-E - IP66 1ph-Input - 3ph-Output - 230Vac					
185786	DC1-122D3NN-A66CE1	Inverter 0,37kw, 2,3A, no filtro, no chopper	558,50	//	1
185789	DC1-124D3NN-A66CE1	Inverter 0,75kw, 4,3A, no filtro, no chopper	639,50	//	1
185792	DC1-127D0NN-A66CE1	Inverter 1,5kw, 7,0A, no filtro, no chopper	789,20	//	1
185795	DC1-127D0NB-A66CE1	Inverter 1,5kw, 7,0A, no filtro, chopper	937,50	//	1
185798	DC1-12011NB-A66CE1	Inverter 2,2kw, 10,5A, no filtro, chopper	1.041,00	//	1
185801	DC1-12015NB-A66CE1	Inverter 4kw, 15A, no filtro, chopper	1.640,00	//	1
185804	DC1-122D3FN-A66CE1	Inverter 0,37kw, 2,3A, filtro, no chopper	588,80	//	1
185807	DC1-124D3FN-A66CE1	Inverter 0,75kw, 4,3A, filtro, no chopper	671,90	//	1
185810	DC1-127D0FN-A66CE1	Inverter 1,5kw, 7,0A, filtro, no chopper	825,50	//	1
185813	DC1-127D0FB-A66CE1	Inverter 1,5kw, 7,0A, filtro, chopper	985,30	//	1
185816	DC1-12011FB-A66CE1	Inverter 2,2kw, 10,5A, filtro, chopper	1.097,00	//	1
DCI-E - IP66 3ph-Input - 3ph-Output - 230Vac					
185819	DC1-322D3NN-A66CE1	Inverter 0,37kw, 2,3A, no filtro, no chopper	615,90	//	1
185822	DC1-324D3NN-A66CE1	Inverter 0,75kw, 4,3A, no filtro, no chopper	700,20	//	1
185825	DC1-327D0NN-A66CE1	Inverter 1,5kw, 7,0A, no filtro, no chopper	862,20	//	1
185828	DC1-327D0NB-A66CE1	Inverter 1,5kw, 7,0A, no filtro, chopper	1.029,00	//	1
185831	DC1-32011NB-A66CE1	Inverter 2,2kw, 10,5A, no filtro, chopper	1.095,00	//	1
185834	DC1-32018NB-A66CE1	Inverter 4kw, 18A, no filtro, chopper	1.672,00	//	1
185837	DC1-327D0FB-A66CE1	Inverter 1,5kw, 7,0A, filtro, chopper	1.059,00	//	1
185840	DC1-32011FB-A66CE1	Inverter 2,2kw, 10,5A, filtro, chopper	1.126,00	//	1
185843	DC1-32018FB-A66CE1	Inverter 4kw, 18A, filtro, chopper	1.739,00	//	1
DCI-E - IP66 3ph-Input - 3ph-Output - 400Vac					
185722	DC1-342D2NN-A66CE1	Inverter 0,75kw, 2,2A, no filtro, no chopper	914,10	//	1
185725	DC1-344D1NN-A66CE1	Inverter 1,5kw, 4,1A, no filtro, no chopper	1.014,00	//	1
185728	DC1-344D1NB-A66CE1	Inverter 1,5kw, 4,1A, no filtro, chopper	1.144,00	//	1
185731	DC1-345D8NB-A66CE1	Inverter 2,2kw, 5,8A, no filtro, chopper	1.213,00	//	1
185734	DC1-349D5NB-A66CE1	Inverter 4,0kw, 9,5A, no filtro, chopper	1.316,00	//	1
185737	DC1-34014NB-A66CE1	Inverter 5,5kw, 14A, no filtro, chopper	2.065,00	//	1
185740	DC1-34018NB-A66CE1	Inverter 7,5kw, 18A, no filtro, chopper	2.353,00	//	1
185744	DC1-342D2FN-A66CE1	Inverter 0,75kw, 2,2A, filtro, no chopper	953,40	//	1
185747	DC1-344D1FN-A66CE1	Inverter 1,5kw, 4,1A, filtro, no chopper	1.057,00	//	1
185750	DC1-344D1FB-A66CE1	Inverter 1,5kw, 4,1A, filtro, chopper	1.200,00	//	1
185753	DC1-345D8FB-A66CE1	Inverter 2,2kw, 5,8A, filtro, chopper	1.272,00	//	1
185756	DC1-349D5FB-A66CE1	Inverter 4,0kw, 9,5A, filtro, chopper	1.375,00	//	1
185759	DC1-34014FB-A66CE1	Inverter 5,5kw, 14A, filtro, chopper	2.154,00	//	1
185762	DC1-34018FB-A66CE1	Inverter 7,5kw, 18A, filtro, chopper	2.445,00	//	1

Codice	Tipo	Descrizione	Prezzo €	Note	Conf. [pezzi]
186074	DC1-S17D0NN-A66CE1	DC1-E - IP66 1ph-Input - 1ph-Output - 115Vac Inverter 0,5kw, 7,0A, no filtro, no chopper	947,10	✓	1
186077	DC1-S1011NB-A66CE1	Inverter 0,75kw, 11A, no filtro, chopper	1.311,00	✓	1
DC1-E - IP66 1ph-Input 115Vac - 3ph-Output 230Vac					
185766	DC1-1D2D3NN-A66CE1	Inverter 0,5kw, 2,3A, no filtro, no chopper	687,90	✓	1
185769	DC1-1D4D3NN-A66CE1	Inverter 1,0kw, 4,3A, no filtro, no chopper	751,90	✓	1
185772	DC1-1D5D8NB-A66CE1	Inverter 1,5kw, 5,8A, no filtro, chopper	1.106,00	✓	1
DC1-E - IP66 1ph-Input - 1ph-Output - 230Vac					
186080	DC1-S24D3NN-A66CE1	Inverter 0,37kw, 4,3A, no filtro, no chopper	976,40	✓	1
186083	DC1-S27D0NN-A66CE1	Inverter 0,75kw, 7,0A, no filtro, no chopper	1.115,00	✓	1
186086	DC1-S2011NB-A66CE1	Inverter 1,1kw, 10,5A, no filtro, chopper	1.489,00	✓	1
186089	DC1-S24D3FN-A66CE1	Inverter 0,37kw, 4,3A, filtro, no chopper	1.018,00	✓	1
186092	DC1-S27D0FN-A66CE1	Inverter 0,75kw, 7,0A, filtro, no chopper	1.159,00	✓	1
186095	DC1-S2011FB-A66CE1	Inverter 1,1kw, 10,5A, filtro, chopper	1.551,00	✓	1
DC1-E - IP66S 1ph-Input - 3ph-Output - 230Vac					
185787	DC1-122D3NN-A6SCE1	Inverter 0,37kw, 2,3A, no filtro, no chopper	810,90	✓	1
185790	DC1-124D3NN-A6SCE1	Inverter 0,75kw, 4,3A, no filtro, no chopper	912,70	✓	1
185793	DC1-127D0NN-A6SCE1	Inverter 1,5kw, 7,0A, no filtro, no chopper	1.044,00	✓	1
185796	DC1-127D0NB-A6SCE1	Inverter 1,5kw, 7,0A, no filtro, chopper	1.270,00	✓	1
185799	DC1-12011NB-A6SCE1	Inverter 2,2kw, 10,5A, no filtro, chopper	1.361,00	✓	1
185802	DC1-12015NB-A6SCE1	Inverter 4kw, 18A, no filtro, chopper	2.238,00	✓	1
185805	DC1-122D3FN-A6SCE1	Inverter 0,37kw, 2,3A, filtro, no chopper	848,00	✓	1
185808	DC1-124D3FN-A6SCE1	Inverter 0,75kw, 4,3A, filtro, no chopper	952,40	✓	1
185811	DC1-127D0FN-A6SCE1	Inverter 1,5kw, 7,0A, filtro, no chopper	1.253,00	✓	1
185814	DC1-127D0FB-A6SCE1	Inverter 1,5kw, 7,0A, filtro, chopper	1.322,00	✓	1
185817	DC1-12011FB-A6SCE1	Inverter 2,2kw, 10,5A, filtro, chopper	1.421,00	✓	1
DC1-E - IP66S 3ph-Input - 3ph-Output - 230Vac					
185820	DC1-322D3NN-A6SCE1	Inverter 0,37kw, 2,3A, no filtro, no chopper	878,90	✓	1
185823	DC1-324D3NN-A6SCE1	Inverter 0,75kw, 4,3A, no filtro, no chopper	984,70	✓	1
185826	DC1-327D0NN-A6SCE1	Inverter 1,5kw, 7,0A, no filtro, no chopper	1.117,00	✓	1
185829	DC1-327D0NB-A6SCE1	Inverter 1,5kw, 7,0A, no filtro, chopper	1.209,00	✓	1
185832	DC1-32011NB-A6SCE1	Inverter 2,2kw, 10,5A, no filtro, chopper	1.284,00	✓	1
185835	DC1-32018NB-A6SCE1	Inverter 4kw, 18A, no filtro, chopper	2.261,00	✓	1
185838	DC1-327D0FB-A6SCE1	Inverter 1,5kw, 7,0A, filtro, chopper	1.236,00	✓	1
185841	DC1-32011FB-A6SCE1	Inverter 2,2kw, 10,5A, filtro, chopper	1.311,00	✓	1
185720	DC1-32018FB-A6SCE1	Inverter 4kw, 18A, filtro, chopper	2.328,00	✓	1
DC1-E - IP66S 3ph-Input - 3ph-Output - 400Vac					
185723	DC1-342D2NN-A6SCE1	Inverter 0,75kw, 2,2A, no filtro, no chopper	1.086,00	✓	1
185726	DC1-344D1NN-A6SCE1	Inverter 1,5kw, 4,1A, no filtro, no chopper	1.194,00	✓	1
185729	DC1-344D1NB-A6SCE1	Inverter 1,5kw, 4,1A, no filtro, chopper	1.349,00	✓	1
185732	DC1-345D8NB-A6SCE1	Inverter 2,2kw, 5,8A, no filtro, chopper	1.459,00	✓	1
185735	DC1-349D5NB-A6SCE1	Inverter 4,0kw, 9,5A, no filtro, chopper	1.642,00	✓	1
185738	DC1-34014NB-A6SCE1	Inverter 5,5kw, 14A, no filtro, chopper	2.438,00	✓	1
185741	DC1-34018NB-A6SCE1	Inverter 7,5kw, 18A, no filtro, chopper	2.771,00	✓	1
185745	DC1-342D2FN-A6SCE1	Inverter 0,75kw, 2,2A, filtro, no chopper	1.130,00	✓	1
185748	DC1-344D1FN-A6SCE1	Inverter 1,5kw, 4,1A, filtro, no chopper	1.241,00	✓	1
185751	DC1-344D1FB-A6SCE1	Inverter 1,5kw, 4,1A, filtro, chopper	1.409,00	✓	1
185754	DC1-345D8FB-A6SCE1	Inverter 2,2kw, 5,8A, filtro, chopper	1.521,00	✓	1
185757	DC1-349D5FB-A6SCE1	Inverter 4,0kw, 9,5A, filtro, chopper	1.706,00	✓	1
185760	DC1-34014FB-A6SCE1	Inverter 5,5kw, 14A, filtro, chopper	2.532,00	✓	1
185763	DC1-34018FB-A6SCE1	Inverter 7,5kw, 18A, filtro, chopper	2.869,00	✓	1
DC1-E - IP66S 1ph-Input - 1ph-Output - 115Vac					
186075	DC1-S17D0NN-A6SCE1	Inverter 0,5kw, 7,0A, no filtro, no chopper	1.273,00	✓	1
186078	DC1-S1011NB-A6SCE1	Inverter 0,75kw, 11A, no filtro, chopper	1.607,00	✓	1
DC1-E - IP66S 1ph-Input 115Vac - 3ph-Output 230Vac					
185767	DC1-1D2D3NN-A6SCE1	Inverter 0,5kw, 2,3A, no filtro, no chopper	877,40	✓	1
185770	DC1-1D4D3NN-A6SCE1	Inverter 1,0kw, 4,3A, no filtro, no chopper	955,70	✓	1
185773	DC1-1D5D8NB-A6SCE1	Inverter 1,5kw, 5,8A, no filtro, chopper	1.188,00	✓	1
DC1-E - IP66S 1ph-Input - 1ph-Output - 230Vac					
186081	DC1-S24D3NN-A6SCE1	Inverter 0,37kw, 4,3A, no filtro, no chopper	887,30	✓	1
186084	DC1-S27D0NN-A6SCE1	Inverter 0,75kw, 7,0A, no filtro, no chopper	1.009,00	✓	1
186087	DC1-S2011NB-A6SCE1	Inverter 1,1kw, 10,5A, no filtro, chopper	1.343,00	✓	1
186090	DC1-S24D3FN-A6SCE1	Inverter 0,37kw, 4,3A, filtro, no chopper	926,30	✓	1
186093	DC1-S27D0FN-A6SCE1	Inverter 0,75kw, 7,0A, filtro, no chopper	1.052,00	✓	1
186096	DC1-S2011FB-A6SCE1	Inverter 1,1kw, 10,5A, filtro, chopper	1.402,00	✓	1
INVERTER DA1 - DL1					
DA1 - IP20 1ph-Input - 3ph-Output - 230Vac					
169078	DA1-124D3FB-A20C	Inverter 0,75kw, 4,3A, filtro, chopper, tropic.	993,40		1
169081	DA1-127D0FB-A20C	Inverter 1,5kw, 7,0A, filtro, chopper, tropic.	1.043,00		1
169084	DA1-12011FB-A20C	Inverter 2,2kw, 10,5A, filtro, chopper, tropic.	1.128,00		1
DA1 - IP20 3ph-Input - 3ph-Output - 230Vac					
169087	DA1-324D3FB-A20C	Inverter 0,75kw, 4,3A, filtro, chopper, tropic.	1.145,00		1
169090	DA1-327D0FB-A20C	Inverter 1,5kw, 7,0A, filtro, chopper, tropic.	1.188,00		1
169093	DA1-32011FB-A20C	Inverter 2,2kw, 10,5A, filtro, chopper, tropic.	1.431,00		1
169096	DA1-32018FB-A20C	Inverter 4kw, 18A, filtro, chopper, tropic.	2.269,00		1
169099	DA1-32024FB-A20C	Inverter 5,5kw, 24A, filtro, chopper, tropic.	2.480,00		1
DA1 - IP20 3ph-Input - 3ph-Output - 400Vac					
169117	DA1-342D2FB-A20C	Inverter 0,75kw, 2,2A, filtro, chopper, tropic.	1.037,00		1
169120	DA1-344D1FB-A20C	Inverter 1,5kw, 4,1A, filtro, chopper, tropic.	1.115,00		1
169051	DA1-345D8FB-A20C	Inverter 2,2kw, 5,8A, filtro, chopper, tropic.	1.158,00		1
169054	DA1-349D5FB-A20C	Inverter 4,0kw, 9,5A, filtro, chopper, tropic.	1.395,00		1
169057	DA1-34014FB-A20C	Inverter 5,5kw, 14A, filtro, chopper, tropic.	1.970,00		1
169060	DA1-34018FB-A20C	Inverter 7,5kw, 18A, filtro, chopper, tropic.	2.269,00		1
169063	DA1-34024FB-A20C	Inverter 11kw, 24A, filtro, chopper, tropic.	2.480,00		1
DA1 - IP40 3ph-Input - 3ph-Output - 400Vac					
169219	DA1-34370FB-B40C	Inverter 200kw, 370A, filtro, chopper, oled, tropic.	40.063,00		1
169221	DA1-34450FB-B40C	Inverter 250kw, 450A, filtro, chopper, oled, tropic.	40.654,00		1
DA1 - IP55 3ph-Input - 3ph-Output - 230Vac					
169361	DA1-32024FB-B55C	Inverter 5,5kw, 24A, filtro, chopper, oled, tropic.	4.265,00		1
169362	DA1-32039FB-B55C	Inverter 7,5kw, 39A, filtro, chopper, oled, tropic.	4.588,00		1
169363	DA1-32046FB-B55C	Inverter 11kw, 46A, filtro, chopper, oled, tropic.	4.975,00		1
169364	DA1-32061FB-B55C	Inverter 15kw, 61A, filtro, chopper, oled, tropic.	5.977,00		1
169365	DA1-32072FB-B55C	Inverter 18,5kw, 72A, filtro, chopper, oled, tropic.	6.623,00		1
169367	DA1-32090FB-B55C	Inverter 22kw, 90A, filtro, chopper, oled, tropic.	9.692,00		1
169369	DA1-32110FB-B55C	Inverter 30kw, 110A, filtro, chopper, oled, tropic.	11.307,00		1
169371	DA1-32150FB-B55C	Inverter 37kw, 150A, filtro, chopper, oled, tropic.	13.568,00		1
169373	DA1-32180FB-B55C	Inverter 45kw, 180A, filtro, chopper, oled, tropic.	14.763,00		1
169375	DA1-32202FB-B55C	Inverter 55kw, 202A, filtro, chopper, oled, tropic.	20.203,00		1
169377	DA1-32248FB-B55C	Inverter 75kw, 248A, filtro, chopper, oled, tropic.	24.228,00		1

Codice	Tipo	Descrizione	Prezzo €	Note	Conf. [pezzi]
DA1 - IP55 3ph-Input - 3ph-Output - 400Vac					
169390	DA1-34024FB-B55C	Inverter 11kw, 24A, filtro, chopper, oled, tropic.	3.592,00		1
169391	DA1-34030FB-B55C	Inverter 15kw, 30A, filtro, chopper, oled, tropic.	3.809,00		1
169392	DA1-34039FB-B55C	Inverter 18,5kw, 39A, filtro, chopper, oled, tropic.	4.197,00		1
169393	DA1-34046FB-B55C	Inverter 22kw, 46A, filtro, chopper, oled, tropic.	4.665,00		1
169394	DA1-34061FB-B55C	Inverter 30kw, 61A, filtro, chopper, oled, tropic.	5.603,00		1
169395	DA1-34072FB-B55C	Inverter 37kw, 72A, filtro, chopper, oled, tropic.	6.209,00		1
169397	DA1-34090FB-B55C	Inverter 45kw, 90A, filtro, chopper, oled, tropic.	9.319,00		1
169399	DA1-34110FB-B55C	Inverter 55kw, 110A, filtro, chopper, oled, tropic.	10.872,00		1
169401	DA1-34150FB-B55C	Inverter 75kw, 150A, filtro, chopper, oled, tropic.	13.045,00		1
169403	DA1-34180FB-B55C	Inverter 90kw, 180A, filtro, chopper, oled, tropic.	14.196,00		1
169405	DA1-34202FB-B55C	Inverter 110kw, 202A, filtro, chopper, oled, tropic.	19.425,00		1
169407	DA1-34240FB-B55C	Inverter 132kw, 240A, filtro, chopper, oled, tropic.	23.296,00		1
169217	DA1-34302FB-B55C	Inverter 160kw, 302A, filtro, chopper, oled, tropic.	26.401,00		1
DA1 - IP66 1ph-Input - 3ph-Output - 230Vac					
169347	DA1-124D3FB-B66C	Inverter 0,75kw, 4,3A, filtro, chopper, oled, tropic.	1.356,00		1
169349	DA1-127D0FB-B66C	Inverter 1,5kw, 7,0A, filtro, chopper, oled, tropic.	1.424,00		1
169351	DA1-12011FB-B66C	Inverter 2,2kw, 10,5A, filtro, chopper, oled, tropic.	1.492,00		1
DA1 - IP66 3ph-Input - 3ph-Output - 230Vac					
169353	DA1-324D3FB-B66C	Inverter 0,75kw, 4,3A, filtro, chopper, oled, tropic.	1.539,00		1
169355	DA1-327D0FB-B66C	Inverter 1,5kw, 7,0A, filtro, chopper, oled, tropic.	1.668,00		1
169357	DA1-32011FB-B66C	Inverter 2,2kw, 10,5A, filtro, chopper, oled, tropic.	1.835,00		1
169359	DA1-32018FB-B66C	Inverter 4kw, 18A, filtro, chopper, oled, tropic.	2.850,00		1
DA1 - IP66 3ph-Input - 3ph-Output - 400Vac					
169378	DA1-342D2FB-B66C	Inverter 0,75kw, 2,2A, filtro, chopper, oled, tropic.	1.399,00		1
169380	DA1-344D1FB-B66C	Inverter 1,5kw, 4,1A, filtro, chopper, oled, tropic.	1.523,00		1
169382	DA1-345D8FB-B66C	Inverter 2,2kw, 5,8A, filtro, chopper, oled, tropic.	1.648,00		1
169384	DA1-349D5FB-B66C	Inverter 4,0kw, 9,5A, filtro, chopper, oled, tropic.	1.766,00		1
169386	DA1-34014FB-B66C	Inverter 5,5kw, 14A, filtro, chopper, oled, tropic.	2.778,00		1
169388	DA1-34018FB-B66C	Inverter 7,5kw, 18A, filtro, chopper, oled, tropic.	3.045,00		1
DA1 - IP66S 1ph-Input - 3ph-Output - 230Vac					
169348	DA1-124D3FB-B6SC	Inverter 0,75kw, 4,3A, filtro, chopper, oled, tropic.	1.514,00		1
169350	DA1-127D0FB-B6SC	Inverter 1,5kw, 7,0A, filtro, chopper, oled, tropic.	1.594,00		1
169352	DA1-12011FB-B6SC	Inverter 2,2kw, 10,5A, filtro, chopper, oled, tropic.	1.661,00		1
DA1 - IP66S 3ph-Input - 3ph-Output - 230Vac					
169354	DA1-324D3FB-B6SC	Inverter 0,75kw, 4,3A, filtro, chopper, oled, tropic.	1.682,00		1
169356	DA1-327D0FB-B6SC	Inverter 1,5kw, 7,0A, filtro, chopper, oled, tropic.	1.839,00		1
169358	DA1-32011FB-B6SC	Inverter 2,2kw, 10,5A, filtro, chopper, oled, tropic.	1.978,00		1
169360	DA1-32018FB-B6SC	Inverter 4kw, 18A, filtro, chopper, oled, tropic.	3.001,00		1
DA1 - IP66S 3ph-Input - 3ph-Output - 400Vac					
169379	DA1-342D2FB-B6SC	Inverter 0,75kw, 2,2A, filtro, chopper, oled, tropic.	1.565,00		1
169381	DA1-344D1FB-B6SC	Inverter 1,5kw, 4,1A, filtro, chopper, oled, tropic.	1.683,00		1
169383	DA1-345D8FB-B6SC	Inverter 2,2kw, 5,8A, filtro, chopper, oled, tropic.	1.803,00		1
169385	DA1-349D5FB-B6SC	Inverter 4,0kw, 9,5A, filtro, chopper, oled, tropic.	1.927,00		1
169387	DA1-34014FB-B6SC	Inverter 5,5kw, 14A, filtro, chopper, oled, tropic.	2.674,00		1
169389	DA1-34018FB-B6SC	Inverter 7,5kw, 18A, filtro, chopper, oled, tropic.	2.924,00		1
DA1 - IP20 3ph-Input - 3ph-Output - 600Vac					
177034	DA1-352D1NB-A20C	Inverter 600V, 2,1 A, no filtro, chopper, tropic.	1.242,00		1
177035	DA1-353D1NB-A20C	Inverter 600V, 3,1 A, no filtro, chopper, tropic.	1.341,00		1
177036	DA1-354D1NB-A20C	Inverter 600V, 4,1 A, no filtro, chopper, tropic.	1.381,00		1
177037	DA1-356D5NB-A20C	Inverter 600V, 6,5 A, no filtro, chopper, tropic.	1.670,00		1
177038	DA1-359D0NB-A20C	Inverter 600V, 9,0 A, no filtro, chopper, tropic.	1.744,00		1
177039	DA1-35012NB-A20C	Inverter 600V, 12 A, no filtro, chopper, tropic.	2.647,00		1
177040	DA1-35017NB-A20C	Inverter 600V, 17 A, no filtro, chopper, tropic.	2.891,00		1
177041	DA1-35022NB-A20C	Inverter 600V, 22 A, no filtro, chopper, tropic.	3.096,00		1
DA1 - IP66 3ph-Input - 3ph-Output - 600Vac					
176984	DA1-352D1NB-B66C	Inverter 600V, 2,1 A, no filtro, chopper, oled, tropic.	1.816,00		1
176985	DA1-353D1NB-B66C	Inverter 600V, 3,1 A, no filtro, chopper, oled, tropic.	1.974,00		1
176986	DA1-354D1NB-B66C	Inverter 600V, 4,1 A, no filtro, chopper, oled, tropic.	2.132,00		1
176987	DA1-356D5NB-B66C	Inverter 600V, 6,5 A, no filtro, chopper, oled, tropic.	2.291,00		1
176988	DA1-359D0NB-B66C	Inverter 600V, 9,0 A, no filtro, chopper, oled, tropic.	2.575,00		1
176989	DA1-35012NB-B66C	Inverter 600V, 12 A, no filtro, chopper, oled, tropic.	3.433,00		1
176990	DA1-35017NB-B66C	Inverter 600V, 17 A, no filtro, chopper, oled, tropic.	3.631,00		1
DA1 - IP66S 3ph-Input - 3ph-Output - 600Vac					
177012	DA1-352D1NB-B6SC	Inverter 600V, 2,1 A, no filtro, chopper, oled, tropic.	2.113,00		1
177013	DA1-353D1NB-B6SC	Inverter 600V, 3,1 A, no filtro, chopper, oled, tropic.	2.271,00		1
177014	DA1-354D1NB-B6SC	Inverter 600V, 4,1 A, no filtro, chopper, oled, tropic.	2.416,00		1
177015	DA1-356D5NB-B6SC	Inverter 600V, 6,5 A, no filtro, chopper, oled, tropic.	2.575,00		1
177016	DA1-359D0NB-B6SC	Inverter 600V, 9,0 A, no filtro, chopper, oled, tropic.	2.799,00		1
177017	DA1-35012NB-B6SC	Inverter 600V, 12 A, no filtro, chopper, oled, tropic.	3.532,00		1
177018	DA1-35017NB-B6SC	Inverter 600V, 17 A, no filtro, chopper, oled, tropic.	3.855,00		1
DA1 - IP55 3ph-Input - 3ph-Output - 600Vac					
176965	DA1-35022NB-B55C	Inverter 600V, 22 A, no filtro, chopper, oled, tropic.	4.943,00		1
176966	DA1-35028NB-B55C	Inverter 600V, 28 A, no filtro, chopper, oled, tropic.	5.445,00		1
176967	DA1-35034NB-B55C	Inverter 600V, 34 A, no filtro, chopper, oled, tropic.	5.901,00		1
176968	DA1-35043NB-B55C	Inverter 600V, 43 A, no filtro, chopper, oled, tropic.	6.436,00		1
176969	DA1-35054NB-B55C	Inverter 600V, 54 A, no filtro, chopper, oled, tropic.	7.445,00		1
176970	DA1-35065NB-B55C	Inverter 600V, 65 A, no filtro, chopper, oled, tropic.	8.666,00		1
176971	DA1-35078NB-B55C	Inverter 600V, 78 A, no filtro, chopper, oled, tropic.	12.705,00		1
176972	DA1-35105NB-B55C	Inverter 600V, 105 A, no filtro, chopper, oled, tropic.	15.245,00		1
176973	DA1-35130NB-B55C	Inverter 600V, 130 A, no filtro, chopper, oled, tropic.	16.460,00		1
176974	DA1-35150NB-B55C	Inverter 600V, 150 A, no filtro, chopper, oled, tropic.	17.944,00		1
DL1 - IP20 / IP55 3ph-Input - 3ph-Output - 400Vac					
174154	DL1-349D5FB-A20C	Inverter Lift 4,0kw, 9,5A, filtro, chopper, IP20	1.323,00		1
174155	DL1-34014FB-A20C	Inverter Lift 5,5kw, 14A, filtro, chopper, IP20	1.869,00		1
174156	DL1-34018FB-A20C	Inverter Lift 7,5kw, 18A, filtro, chopper, IP20	2.099,00		1
174157	DL1-34024FB-A20C	Inverter Lift 11kw, 24A, filtro, chopper, IP20	2.294,00		1
174158	DL1-34024FB-A55C	Inverter Lift 11kw, 24A, filtro, chopper, IP55	3.623,00		1
174159	DL1-34030FB-A55C	Inverter Lift 15kw, 30A, filtro, chopper, IP55	3.795,00		1
174160	DL1-34039FB-A55C	Inverter Lift 18,5kw, 39A, filtro, chopper, IP55	4.082,00		1
174161	DL1-34046FB-A55C	Inverter Lift 22kw, 46A, filtro, chopper, IP55	4.427,00		1
174162	DL1-34061FB-A55C	Inverter Lift 30kw, 61A, filtro, chopper, IP55	5.318,00		1
174163	DL1-34072FB-A55C	Inverter Lift 37kw, 72A, filtro, chopper, IP55	5.892,00		1
ACCESSORI DC1 DC1-E DA1 DL1					
Schede Espansione DC1, DC1-E					
169030	DXC-EXT-2RO1AO	Espansione - 2 RO - 1 AO	139,20		1
169031	DXC-EXT-2RO	Espansione - 2 RO	152,30		1
169032	DXC-EXT-IO110	Espansione - Input 110 Vac	165,60		1
169033	DXC-EXT-IO230	Espansione - Input 210 Vac	165,60		1
169034	DXC-EXT-LOCSIM	Espansione - Inputs controllo locale	119,10		1

Codice	Tipo	Descrizione	Prezzo €	Note	Conf. [pezzi]
Schede Espansione DA1 DL1					
169035	DXA-EXT-ENCOD	Espansione - Scheda Encoder	180,90		1
169036	DXA-EXT-3DI1RO	Espansione - 3 DI - 1 RO	150,20		1
169121	DXA-EXT-3RO	Espansione - 3 RO	150,20		1
177635	DX-EXT-ENDAT	Interfaccia Endat - encoder assoluto - DL1	281,70		1
Moduli bus DA1 DL1					
169122	DX-NET-ETHERNET-2	Interfaccia Ethernet - 2 porte	643,50		1
169123	DX-NET-DEVICENET	Interfaccia Devicenet	643,50		1
169124	DX-NET-PROFIBUS	Interfaccia Profibus DP	643,50		1
169125	DX-NET-PROFINET-2	Interfaccia Profinet - 2 porte	643,50		1
169126	DX-NET-MODBUSTCP-2	Interfaccia Modbus TCP - 2 porte	643,50		1
169127	DX-NET-ETHERCAT-2	Interfaccia Ethercat - 2 porte	643,50		1
169128	DX-NET-BACNETIP-2	Interfaccia Bacnet IP - 2 porte	643,50		1
169129	DX-NET-SWD1	Interfaccia SWDT DA1/DH1 IP20	203,20		1
Moduli bus DC1, DC1-E					
169131	DX-NET-SWD3	Interfaccia SWDT DC1-DE1-DE11 IP20	140,90		1
Tastierini remotati					
186946	DX-KEY-LED2	Tastiera remota - display LED - cavo 2mt incluso - DC1-E	165,60	✓	1
169133	DX-KEY-OLED	Tastiera remota - display OLED - cavo 2mt incluso	490,40		1
Comunicazione PC - Inverter					
186947	DX-COM-STICK2	Stick dati - Copia Parametri BT - DC1-E, DA1, DE1, DE11	272,90	✓	1
169135	DX-COM-PCKIT	Kit Comun. PC - Adattatore USB / Cavi	719,90		1
169136	DX-COM-SOFT	PC Software Drivesconnect - Licenza PLC	287,40		1
171018	DX-CBL-PC-1M5	Cavo USB PC-Inverter 1,5mt	386,90		1
744-A3036-00P	DX-CBL-PC-3M0	Cavo USB PC-Inverter 3,0mt	285,60		1
Cavi dati e splitter RJ54					
169137	DX-CBL-RJ45-0M5	Cavo dati RS485 - 0,5 mt RJ45 - RJ45	11,20		1
169138	DX-CBL-RJ45-1M0	Cavo dati RS485 - 1,0 mt RJ45 - RJ45	13,80		1
169139	DX-CBL-RJ45-3M0	Cavo dati RS485 - 3,0 mt RJ45 - RJ45	16,70		1
169141	DX-SPL-RJ45-3SL	Splitter RJ45 - 3 SLOTS	39,80		1
169142	DX-SPL-RJ45-2SL1PL	Splitter RJ45 - 2 SLOTS 1 PLUG	39,80		1
179313	DX-SPL-RJ45	Splitter RJ45 - DE1-DE11-DC1-DA1 - IP20	27,80	✓	1
179314	DX-SPL-RJ45-TERM	Splitter RJ45 + TERM - DE1-DE11-DC1-DA1 - IP20	27,80	✓	1
Filtri EMC esterni standard					
172273	DX-EMC12-014-FS1	Filtro EMC, 1 ~ 250 V, 14 A, FS1 DC1-122D3	152,40		1
172274	DX-EMC12-019-FS1	Filtro EMC, 1 ~ 250 V, 19 A, FS1 DC1-1D4D3	184,60		1
172275	DX-EMC12-014-FS2	Filtro EMC, 1 ~ 250 V, 14 A, FS2 DC1-127D0	154,10		1
172276	DX-EMC12-025-FS2	Filtro EMC, 1 ~ 250 V, 25 A, FS2 DC1-12011	193,20		1
172277	DX-EMC12-031-FS3	Filtro EMC, 1 ~ 250 V, 31 A, FS3 DC1-12015	201,30		1
172278	DX-EMC34-008-FS1	Filtro EMC, 3 ~ 520 V, 8 A, FS1 DC1-322D3	208,10		1
172279	DX-EMC34-011-FS2	Filtro EMC, 3 ~ 520 V, 11 A, FS2 DC1-327D0	213,80		1
172280	DX-EMC34-015-FS3	Filtro EMC, 3 ~ 520 V, 15 A, FS3 DC1-34014	248,30		1
172281	DX-EMC34-025-FS3	Filtro EMC, 3 ~ 520 V, 25 A, FS3 DC1-32018	307,50		1
172282	DX-EMC34-031-FS4	Filtro EMC, 3 ~ 520 V, 31 A, FS4 DA1-34024	365,50		1
172283	DX-EMC34-048-FS4	Filtro EMC, 3 ~ 520 V, 48 A, FS4 DA1-34030	510,30		1
172284	DX-EMC34-075-FS5	Filtro EMC, 3 ~ 520 V, 75 A, FS5 DA1-34061	699,30		1
172285	DX-EMC34-100	Filtro EMC, 3 ~ 520 V, 100 A DA1-34090	767,10		1
172286	DX-EMC34-130	Filtro EMC, 3 ~ 520 V, 130 A DA1-34110	773,30		1
172287	DX-EMC34-180	Filtro EMC, 3 ~ 520 V, 180 A DA1-34150	1.140,00		1
172288	DX-EMC34-250	Filtro EMC, 3 ~ 520 V, 250 A DA1-34202	1.557,00		1
172289	DX-EMC34-400	Filtro EMC, 3 ~ 520 V, 400 A DA1-34302	2.084,00		1
177636	DX-EMC34-750	Filtro EMC, 3 ~ 520 V, 750 A DA1-34450	4.043,00		1
Filtri EMC esterni low leakage current					
174604	DX-EMC34-008-FS1-L	Filtro EMC, 3 ~ 520 V, 8 A, FS1, low DC1-322D3	208,10		1
174605	DX-EMC34-011-FS2-L	Filtro EMC, 3 ~ 520 V, 11 A, FS2, low DC1-327D0	213,80		1
174606	DX-EMC34-015-FS3-L	Filtro EMC, 3 ~ 520 V, 15 A, FS3, low DC1-34014	248,30		1
174607	DX-EMC34-025-FS3-L	Filtro EMC, 3 ~ 520 V, 25 A, FS3, low DC1-34018	307,50		1
174608	DX-EMC34-031-FS4-L	Filtro EMC, 3 ~ 520 V, 31 A, FS4, low DA1-34024	365,50		1
174609	DX-EMC34-048-FS4-L	Filtro EMC, 3 ~ 520 V, 48 A, FS4, low DA1-34030	510,30		1
174610	DX-EMC34-075-FS5-L	Filtro EMC, 3 ~ 520 V, 75 A, FS5, low DA1-34061	699,30		1
174611	DX-EMC34-100-L	Filtro EMC, 3 ~ 520 V, 100 A, low DA1-34090	767,10		1
174612	DX-EMC34-130-L	Filtro EMC, 3 ~ 520 V, 130 A, low DA1-34110	773,30		1
174613	DX-EMC34-180-L	Filtro EMC, 3 ~ 520 V, 180 A, low DA1-34150	1.140,00		1
174614	DX-EMC34-250-L	Filtro EMC, 3 ~ 520 V, 250 A, low DA1-34202	1.557,00		1
174615	DX-EMC34-400-L	Filtro EMC, 3 ~ 520 V, 400 A, low DA1-34302	2.084,00		1
177637	DX-EMC34-750-L	Filtro EMC, 3 ~ 520 V, 750 A, low DA1-34450	4.043,00		1
Induttanza Linea					
269490	DX-LN1-006	Induttanza monofase per inverter 025 - 037 KW	61,20		1
269495	DX-LN1-009	Induttanza monofase per inverter 055 - 075 KW	84,20		1
269496	DX-LN1-013	Induttanza monofase per inverter 1,1 KW	84,20		1
269497	DX-LN1-018	Induttanza monofase per inverter 1,5 KW	87,30		1
269498	DX-LN1-024	Induttanza monofase per inverter 2,2 KW	90,30		1
169791	DX-LN1-032	Induttanza monofase per inverter 4,0 KW	120,90		1
269500	DX-LN3-004	Induttanza trifase per inv. 037 - 075 kW	123,60		1
269501	DX-LN3-006	Induttanza trifase per inv. 1,1 - 1,5 kW	141,90		1
269502	DX-LN3-010	Induttanza trifase per inv. 2,2 - 3,0 - 4,0 kW	153,90		1
269503	DX-LN3-016	Induttanza trifase per inv. 5,5 kW	197,90		1
269504	DX-LN3-025	Induttanza trifase per inv. 7,5 kW	243,50		1
269505	DX-LN3-040	Induttanza trifase per inv. 15 - 18,5 KW	255,50		1
269506	DX-LN3-050	Induttanza trifase per inv. 22 KW	337,70		1
269507	DX-LN3-060	Induttanza trifase per inv. 30 KW	357,80		1
269508	DX-LN3-080	Induttanza trifase per inv. 37 KW	377,10		1
269509	DX-LN3-100	Induttanza trifase per inv. 45 KW	451,50		1
269510	DX-LN3-120	Induttanza trifase per inv. 55 KW	491,10		1
269511	DX-LN3-160	Induttanza trifase per inv. 75 KW	612,60		1
269512	DX-LN3-200	Induttanza trifase per inv. 90 KW	682,30		1
269513	DX-LN3-250	Induttanza trifase per inv. 110 KW	820,40		1
269514	DX-LN3-300	Induttanza trifase per inv. 132 KW	852,30		1
169143	DX-LN3-303	Induttanza trifase per inv. 160 KW	1.163,00		1
169144	DX-LN3-370	Induttanza trifase per inv. 200 KW	1.700,00		1
169145	DX-LN3-450	Induttanza trifase per inv. 250 KW	2.067,00		1
Induttanza Motore					
269538	DX-LM3-005	Ind. trifase 5 A	223,90		1
269539	DX-LM3-008	Ind. trifase 8 A	231,60		1
269541	DX-LM3-011	Ind. trifase 11 A	243,50		1
269542	DX-LM3-016	Ind. trifase 16 A	263,30		1
269543	DX-LM3-035	Ind. trifase 35 A	465,20		1
269544	DX-LM3-050	Ind. trifase 50 A	477,30		1
269545	DX-LM3-063	Ind. trifase 63 A	673,10		1
269546	DX-LM3-080	Ind. trifase 80 A	752,00		1
269547	DX-LM3-100	Ind. trifase 100 A	1.435,00		1
269548	DX-LM3-150	Ind. trifase 150 A	1.813,00		1
269549	DX-LM3-180	Ind. trifase 180 A	2.007,00		1

Codice	Tipo	Descrizione	Prezzo €	Note	Conf. [pezzi]
269560	DX-LM3-220	Ind. trifase 220 A	2.073,00		1
269561	DX-LM3-260	Ind. trifase 260 A	2.149,00		1
169146	DX-LM3-303	Ind. trifase 303 A	2.974,00		1
169147	DX-LM3-370	Ind. trifase 370 A	3.264,00		1
169148	DX-LM3-450	Ind. trifase 450 A	3.969,00		1
Filtri Sinusoidali					
271538	DX-SIN3-004	Filtro sinusoidale 4 A	580,60		1
271590	DX-SIN3-010	Filtro sinusoidale 10 A	723,10		1
271591	DX-SIN3-016	Filtro sinusoidale 16,5 A	847,80		1
271593	DX-SIN3-023	Filtro sinusoidale 23,5 A	1.091,00		1
271594	DX-SIN3-032	Filtro sinusoidale 32 A	1.442,00		1
271595	DX-SIN3-037	Filtro sinusoidale 37 A	1.540,00		1
271597	DX-SIN3-048	Filtro sinusoidale 48 A	1.704,00		1
271599	DX-SIN3-061	Filtro sinusoidale 61 A	1.957,00		1
271600	DX-SIN3-072	Filtro sinusoidale 72 A	2.240,00		1
271601	DX-SIN3-090	Filtro sinusoidale 90 A	2.706,00		1
271602	DX-SIN3-115	Filtro sinusoidale 115 A	3.738,00		1
271603	DX-SIN3-150	Filtro sinusoidale 150 A	4.707,00		1
271604	DX-SIN3-180	Filtro sinusoidale 180 A	4.903,00		1
271605	DX-SIN3-250	Filtro sinusoidale 250 A	7.978,00		1
271606	DX-SIN3-440	Filtro sinusoidale 440 A	10.922,00		1
169149	DX-SIN3-480	Filtro sinusoidale 480 A	12.366,00		1
Filtri Sinusoidali all pole					
184492	DX-SIN3-006-A	Filtro sinusoidale 5,5 A all pole 3F 440V	793,10	/	1
184493	DX-SIN3-013-A	Filtro sinusoidale 12,5 A all pole 3F 440V	987,70	/	1
184494	DX-SIN3-024-A	Filtro sinusoidale 24 A all pole 3F 440V	1.324,00	/	1
184495	DX-SIN3-046-A	Filtro sinusoidale 46 A all pole 3F 440V	1.702,00	/	1
Resistenze Frenatura DCI - DCI-E - DAI ciclo leggero					
169150	DX-BR3-100	Resistenza DC1 - DA1 size 2,3 - 100ohm, 200w	288,00		1
169151	DX-BR3-033	Resistenza 33ohm, 500w	1.000,00		1
174235	DX-BR050-200	Resistenza 50 ohm, 200w	181,10		1
174236	DX-BR047-240	Resistenza 47 ohm, 240w	246,60		1
174237	DX-BR100-200	Resistenza 100 ohm, 200w	181,10		1
174238	DX-BR100-240	Resistenza 100 ohm, 240w	246,60		1
174239	DX-BR050-400	Resistenza 50 ohm, 400w	632,00		1
174240	DX-BR050-600	Resistenza 50 ohm, 600w	772,80		1
174241	DX-BR100-100	Resistenza 100 ohm, 100w	158,00		1
174242	DX-BR040-200	Resistenza 40 ohm, 200w	181,10		1
174243	DX-BR027-240	Resistenza 27 ohm, 240w	246,60		1
174244	DX-BR024-400	Resistenza 24 ohm, 400w	632,00		1
174245	DX-BR024-720	Resistenza 24 ohm, 720w	973,80		1
174246	DX-BR430-100	Resistenza 430 ohm, 100w	158,00		1
174247	DX-BR210-200	Resistenza 210 ohm, 200w	181,10		1
174248	DX-BR150-200	Resistenza 150 ohm, 200w	181,10		1
174249	DX-BR075-400	Resistenza 75 ohm, 400w	632,00		1
174250	DX-BR050-960	Resistenza 50 ohm, 960w	1.265,00		1
174251	DX-BR100-600	Resistenza 100 ohm, 600w	772,80		1
174252	DX-BR100-720	Resistenza 100 ohm, 720w	973,80		1
174253	DX-BR100-960	Resistenza 100 ohm, 960w	1.265,00		1
174254	DX-BR050-1440	Resistenza 50 ohm, 1440w	1.874,00		1
174255	DX-BR050-1920	Resistenza 50 ohm, 1920w	2.287,00		1
174256	DX-BR054-2880	Resistenza 54 ohm, 2880w	3.116,00		1
174257	DX-BR020-960	Resistenza 20 ohm, 960w	1.265,00		1
174258	DX-BR025-1440	Resistenza 25 ohm, 1440w	1.874,00		1
174259	DX-BR025-1920	Resistenza 25 ohm, 1920w	2.287,00		1
174260	DX-BR027-2880	Resistenza 27 ohm, 2880w	3.116,00		1
174261	DX-BR400-400	Resistenza 400 ohm, 400w	632,00		1
174262	DX-BR150-800	Resistenza 150 ohm, 800w	988,20		1
174263	DX-BR084-1440	Resistenza 84 ohm, 1440w	1.874,00		1
174264	DX-BR050-2880	Resistenza 50 ohm, 2880w	3.116,00		1
174265	DX-BR050-720	Resistenza 50 ohm, 720w	973,80		1
174266	DX-BR042-720	Resistenza 42 ohm, 720w	973,80		1
174267	DX-BR024-600	Resistenza 24 ohm, 600w	772,80		1
174268	DX-BR216-600	Resistenza 216 ohm, 600w	772,80		1
171912	DX-BR012-3K1	Resistenza 12 ohm, 3,1 kw	969,00		1
171913	DX-BR006-5K1	Resistenza 6 ohm, 5,1 kw	1.530,00		1
171920	DX-BR022-5K1	Resistenza 22 ohm, 5,1 kw	1.632,00		1
171921	DX-BR012-9K2	Resistenza 12 ohm, 9,2 kw	2.459,00		1
171922	DX-BR006-18K1	Resistenza 6 Ohm, 18,1 kw	4.662,00		1
171923	DX-BR002-54K3	Resistenza 2 ohm, 54,3 kw	13.974,00		1
Resistenze Frenatura DCI - DCI-E - DAI cilco pesante					
171910	DX-BR050-0K8	Resistenza 50 ohm, 800w	603,30		1
171914	DX-BR400-0K4	Resistenza 400 ohm, 400w	420,40		1
171924	DX-BR100-1K6	Resistenza 100 ohm, 1,6kw	1.239,00		1
171925	DX-BR047-5K1	Resistenza 47 ohm, 5,1kw	1.648,00		1
171926	DX-BR100-0K4	Resistenza 100 ohm, 400w	409,50		1
171927	DX-BR035-1K1	Resistenza 35 ohm, 1,1kw	893,20		1
171928	DX-BR022-3K1	Resistenza 22 ohm, 3,1kw	1.128,00		1
171929	DX-BR012-5K1	Resistenza 12 ohm, 5,1kw	1.648,00		1
171893	DX-BR006-9K2	Resistenza 6 ohm, 9,2kw	2.432,00		1
171894	DX-BR200-0K8	Resistenza 200 ohm, 800w	608,10		1
171895	DX-BR150-1K1	Resistenza 150 ohm, 1,1kw	893,20		1
171896	DX-BR100-1K1	Resistenza 100 ohm, 1,1kw	893,20		1
171897	DX-BR075-5K1	Resistenza 75 ohm, 5,1kw	1.648,00		1
171898	DX-BR050-5K1	Resistenza 50 ohm, 5,1kw	1.650,00		1
171899	DX-BR040-5K1	Resistenza 40 ohm, 5,1kw	1.648,00		1
171900	DX-BR022-9K2	Resistenza 22 ohm, 9,2kw	2.413,00		1
171901	DX-BR012-18K1	Resistenza 12 ohm, 18,1kw	4.134,00		1
171902	DX-BR006-33K3	Resistenza 6 ohm, 33,3kw	7.999,00		1
171903	DX-BR002-102K4	Resistenza 2 ohm, 102,4kw	23.072,00		1
Resistenze frenatura per inverter					
2003785	SRF 600 50R	Resistenza frenatura 600W, 50 ohm	122,30		1
2003786	SRF 1300 180R	Resistenza frenatura 1300W, 180 ohm	206,90		1
2004250	SRF 1300 150R	Resistenza frenatura 1300W, 150 ohm	174,10		1
2003787	SRF 2001 150R	Resistenza frenatura 2000W, 150 ohm	262,80		1
2005065	BDR BK0 20R	Resistenza frenatura 8000W, 20 ohm	1.323,00		1
219485	DE4-BR1-082-245	Resistenza frenatura 245 W, 82 ohm, Potenza picco 1700 W	408,20		1
219489	DE4-BR1-100-200	Resistenza frenatura 200 W, 100 ohm, Potenza picco 1400 W	393,20		1
219490	DE4-BR1-200-100	Resistenza frenatura 100 W, 200 ohm, Potenza picco 700 W	352,50		1
219492	DE4-BR1-240-285	Resistenza frenatura 285 W, 240 ohm, Potenza picco 2000 W	432,50		1
219494	DE4-BR1-370-215	Resistenza frenatura 215 W, 370 ohm, Potenza picco 1500 W	377,80		1
219495	DE4-BR1-470-050	Resistenza frenatura 50 W, 470 ohm, Potenza picco 300 W	251,30		1
219497	DE4-BR1-470-140	Resistenza frenatura 140 W, 470 ohm, Potenza picco 1000 W	316,20		1

Codice	Tipo	Descrizione	Prezzo €	Note	Conf. [pezzi]
		Staffe EMC DC1 - DC1-E - DA1			
172925	DX-EMC-MNT-1N	Staffa EMC taglia FS1 lato rete	33,50		1
172926	DX-EMC-MNT-1M	Staffa EMC taglia FS1 lato motore	40,40		1
172927	DX-EMC-MNT-2N	Staffa EMC taglia FS2 lato rete	35,70		1
172928	DX-EMC-MNT-2M	Staffa EMC taglia FS2 lato motore	43,60		1
172929	DX-EMC-MNT-3N	Staffa EMC taglia FS3 lato rete	37,20		1
172930	DX-EMC-MNT-3M	Staffa EMC taglia FS3 lato motore	47,80		1

21. AVVIATORI A VELOCITA' VARIABILE DE1 - DE11



Codice	Tipo	Descrizione	Prezzo €	Note	Conf. [pezzi]
AVVIATORE A VELOCITA' VARIABILE DE1 & DE11					
DE1 - IP20 1ph-Input - 3ph-Output - 230Vac					
177359	DE1-121D4NN-N20N	Speed Starter 0,25kw, 1,4A, no filtro, no chopper	175,50		1
177360	DE1-122D3NN-N20N	Speed Starter 0,37kw, 2,3A, no filtro, no chopper	177,80		1
177361	DE1-122D7NN-N20N	Speed Starter 0,55kw, 2,7A, no filtro, no chopper	217,90		1
177362	DE1-124D3NN-N20N	Speed Starter 0,75kw, 4,3A, no filtro, no chopper	263,60		1
177363	DE1-127D0NN-N20N	Speed Starter 1,5kw, 7,0A, no filtro, no chopper	309,20		1
177364	DE1-129D6NN-N20N	Speed Starter 2,2kw, 9,6A, no filtro, no chopper	430,90		1
174327	DE1-121D4FN-N20N	Speed Starter 0,25kw, 1,4A, filtro, no chopper	182,20		1
174328	DE1-122D3FN-N20N	Speed Starter 0,37kw, 2,3A, filtro, no chopper	183,60		1
174329	DE1-122D7FN-N20N	Speed Starter 0,55kw, 2,7A, filtro, no chopper	224,40		1
174330	DE1-124D3FN-N20N	Speed Starter 0,75kw, 4,3A, filtro, no chopper	277,50		1
174331	DE1-127D0FN-N20N	Speed Starter 1,5kw, 7,0A, filtro, no chopper	326,40		1
174332	DE1-129D6FN-N20N	Speed Starter 2,2kw, 9,6A, filtro, no chopper	448,80		1
DE1 - IP20 3ph-Input - 3ph-Output - 400Vac					
177365	DE1-341D3NN-N20N	Speed Starter 0,37kw, 1,3A, no filtro, no chopper	298,80		1
177366	DE1-342D1NN-N20N	Speed Starter 0,75kw, 2,1A, no filtro, no chopper	330,20		1
177367	DE1-343D6NN-N20N	Speed Starter 1,5kw, 3,6A, no filtro, no chopper	377,80		1
177368	DE1-345D0NN-N20N	Speed Starter 2,2kw, 5,0A, no filtro, no chopper	427,40		1
177369	DE1-346D6NN-N20N	Speed Starter 3,0kw, 6,6A, no filtro, no chopper	460,50		1
177370	DE1-348D5NN-N20N	Speed Starter 4,0kw, 8,5A, no filtro, no chopper	470,20		1
177371	DE1-34011NN-N20N	Speed Starter 5,5kw, 11A, no filtro, no chopper	641,50		1
177372	DE1-34016NN-N20N	Speed Starter 7,5kw, 16A, no filtro, no chopper	853,70		1
174333	DE1-341D3FN-N20N	Speed Starter 0,37kw, 1,3A, filtro, no chopper	324,90		1
174334	DE1-342D1FN-N20N	Speed Starter 0,75kw, 2,1A, filtro, no chopper	407,20		1
174335	DE1-343D6FN-N20N	Speed Starter 1,5kw, 3,6A, filtro, no chopper	468,80		1
174336	DE1-345D0FN-N20N	Speed Starter 2,2kw, 5,0A, filtro, no chopper	537,80		1
174337	DE1-346D6FN-N20N	Speed Starter 3,0kw, 6,6A, filtro, no chopper	567,60		1
174338	DE1-348D5FN-N20N	Speed Starter 4,0kw, 8,5A, filtro, no chopper	591,50		1
174339	DE1-34011FN-N20N	Speed Starter 5,5kw, 11A, filtro, no chopper	783,40		1
174340	DE1-34016FN-N20N	Speed Starter 7,5kw, 16A, filtro, no chopper	1.037,00		1
DE11 - IP20 1ph-Input - 3ph-Output - 230Vac					
180656	DE11-121D4NN-N20N	Speed Starter 0,25kw, 1,4A, no filtro, no chopper, CanOpen	201,80		1
180657	DE11-122D3NN-N20N	Speed Starter 0,37kw, 2,3A, no filtro, no chopper, CanOpen	204,60		1
180658	DE11-122D7NN-N20N	Speed Starter 0,55kw, 2,7A, no filtro, no chopper, CanOpen	239,70		1
180659	DE11-124D3NN-N20N	Speed Starter 0,75kw, 4,3A, no filtro, no chopper, CanOpen	284,70		1
180660	DE11-127D0NN-N20N	Speed Starter 1,5kw, 7,0A, no filtro, no chopper, CanOpen	334,00		1
180661	DE11-129D6NN-N20N	Speed Starter 2,2kw, 9,6A, no filtro, no chopper, CanOpen	465,40		1
180650	DE11-121D4FN-N20N	Speed Starter 0,25kw, 1,4A, filtro, no chopper, CanOpen	211,40		1
180651	DE11-122D3FN-N20N	Speed Starter 0,37kw, 2,3A, filtro, no chopper, CanOpen	220,40		1
180652	DE11-122D7FN-N20N	Speed Starter 0,55kw, 2,7A, filtro, no chopper, CanOpen	253,60		1
180653	DE11-124D3FN-N20N	Speed Starter 0,75kw, 4,3A, filtro, no chopper, CanOpen	299,70		1
180654	DE11-127D0FN-N20N	Speed Starter 1,5kw, 7,0A, filtro, no chopper, CanOpen	352,60		1
180655	DE11-129D6FN-N20N	Speed Starter 2,2kw, 9,6A, filtro, no chopper, CanOpen	484,80		1
DE11 - IP20 3ph-Input - 3ph-Output - 400Vac					
180670	DE11-341D3NN-N20N	Speed Starter 0,37kw, 1,3A, no filtro, no chopper, CanOpen	313,80		1
180671	DE11-342D1NN-N20N	Speed Starter 0,75kw, 2,1A, no filtro, no chopper, CanOpen	346,80		1
180672	DE11-343D6NN-N20N	Speed Starter 1,5kw, 3,6A, no filtro, no chopper, CanOpen	396,60		1
180673	DE11-345D0NN-N20N	Speed Starter 2,2kw, 5,0A, no filtro, no chopper, CanOpen	448,80		1
180674	DE11-346D6NN-N20N	Speed Starter 3,0kw, 6,6A, no filtro, no chopper, CanOpen	483,60		1
180675	DE11-348D5NN-N20N	Speed Starter 4,0kw, 8,5A, no filtro, no chopper, CanOpen	493,70		1
180676	DE11-34011NN-N20N	Speed Starter 5,5kw, 11A, no filtro, no chopper, CanOpen	673,70		1
180677	DE11-34016NN-N20N	Speed Starter 7,5kw, 16A, no filtro, no chopper, CanOpen	896,30		1
180662	DE11-341D3FN-N20N	Speed Starter 0,37kw, 1,3A, filtro, no chopper, CanOpen	334,70		1
180663	DE11-342D1FN-N20N	Speed Starter 0,75kw, 2,1A, filtro, no chopper, CanOpen	419,60		1
180664	DE11-343D6FN-N20N	Speed Starter 1,5kw, 3,6A, filtro, no chopper, CanOpen	483,00		1
180665	DE11-345D0FN-N20N	Speed Starter 2,2kw, 5,0A, filtro, no chopper, CanOpen	553,90		1
180666	DE11-346D6FN-N20N	Speed Starter 3,0kw, 6,6A, filtro, no chopper, CanOpen	584,60		1
180667	DE11-348D5FN-N20N	Speed Starter 4,0kw, 8,5A, filtro, no chopper, CanOpen	609,30		1
180668	DE11-34011FN-N20N	Speed Starter 5,5kw, 11A, filtro, no chopper, CanOpen	807,00		1
180669	DE11-34016FN-N20N	Speed Starter 7,5kw, 16A, filtro, no chopper, CanOpen	1.068,00		1
Accessori DE1 & DE11					
174621	DXE-EXT-SET	Modulo Configuratore DE1& DE11	108,20		1
179611	DX-EMC34-019-FS3	Filtro EMC, 3 ~ 520 V, 19 A, FS3 DE1-34016	283,00		1
179612	DX-EMC34-019-FS3-L	Filtro EMC, 3 ~ 520 V, 19 A, low FS3 DE1-34016	283,00		1

22. INVERTER DG1 - GENERAL PURPOSE



Codice	Tipo	Descrizione	Prezzo €	Note	Conf. [pezzi]
INVERTER DG1 - GENERAL PURPOSE					
DG1 - IP21 3ph-Input - 3ph-Output - 230Vac					
9701-1002-00P	DG1-323D7FB-C21C	Inverter 0,55/0,75 kw, 3,7/4,8A, filtro, chopper, tropic.	1.134,00		1
9701-1004-00P	DG1-324D8FB-C21C	Inverter 0,75/1,1 kw, 4,8/6,6A, filtro, chopper, tropic.	1.145,00		1
9701-1006-00P	DG1-326D6FB-C21C	Inverter 1,1/1,5 kw, 6,6/7,8A, filtro, chopper, tropic.	1.259,00		1
9701-1008-00P	DG1-327D8FB-C21C	Inverter 1,5/2,2 kw, 7,8/11A, filtro, chopper, tropic.	1.351,00		1
9701-1001-00P	DG1-32011FB-C21C	Inverter 2,2/3,0 kw, 11/12A, filtro, chopper, tropic.	1.431,00		1
9701-2002-00P	DG1-32012FB-C21C	Inverter 3,0/4,0 kw, 12/17A, filtro, chopper, tropic.	2.259,00		1
9701-2004-00P	DG1-32017FB-C21C	Inverter 4,0/5,5 kw, 17/25A, filtro, chopper, tropic.	2.269,00		1
9701-2001-00P	DG1-32025FB-C21C	Inverter 5,5/7,5 kw, 25/31A, filtro, chopper, tropic.	2.450,00		1
9701-3002-00P	DG1-32031FB-C21C	Inverter 7,5/11 kw, 31/48A, filtro, chopper, tropic.	3.616,00		1
9701-3001-00P	DG1-32048FB-C21C	Inverter 11/15 kw, 48/61A, filtro, chopper, tropic.	4.478,00		1
9701-4002-00P	DG1-32061FB-C21C	Inverter 15/18,5 kw, 61/75A, filtro, chopper, tropic.	5.462,00		1
9701-4006-00P	DG1-32075FB-C21C	Inverter 18,5/22 kw, 75/88A, filtro, chopper, tropic.	6.892,00		1
9701-4010-00P	DG1-32088FB-C21C	Inverter 22/30 kw, 88/114A, filtro, chopper, tropic.	8.723,00		1
9701-5002-00P	DG1-32114FB-C21C	Inverter 30/37 kw, 114/143A, filtro, chopper, tropic.	10.177,00		1
9701-5006-00P	DG1-32143FB-C21C	Inverter 37/45 kw, 143/170A, filtro, chopper, tropic.	12.211,00		1
9701-5010-00P	DG1-32170FB-C21C	Inverter 45/55 kw, 170/211A, filtro, chopper, tropic.	13.885,00		1
9701-4004-00P	DG1-32061FN-C21C	Inverter 15/18,5 kw, 61/75A, filtro, no chopper, tropic.	5.566,00		1
9701-4008-00P	DG1-32075FN-C21C	Inverter 18,5/22 kw, 75/88A, filtro, no chopper, tropic.	7.014,00		1
9701-4001-00P	DG1-32088FN-C21C	Inverter 22/30 kw, 88/114A, filtro, no chopper, tropic.	8.023,00		1
9701-5004-00P	DG1-32114FN-C21C	Inverter 30/37 kw, 114/143A, filtro, no chopper, tropic.	9.159,00		1
9701-5008-00P	DG1-32143FN-C21C	Inverter 37/45 kw, 143/170A, filtro, no chopper, tropic.	11.335,00		1
9701-5001-00P	DG1-32170FN-C21C	Inverter 45/55 kw, 170/211A, filtro, no chopper, tropic.	13.609,00		1
DG1 - IP54 3ph-Input - 3ph-Output - 230Vac					
9701-1101-00P	DG1-323D7FB-C54C	Inverter 0,55/0,75 kw, 3,7/4,8A, filtro, chopper, tropic.	1.191,00		1
9701-1103-00P	DG1-324D8FB-C54C	Inverter 0,75/1,1 kw, 4,8/6,6A, filtro, chopper, tropic.	1.260,00		1
9701-1105-00P	DG1-326D6FB-C54C	Inverter 1,1/1,5 kw, 6,6/7,8A, filtro, chopper, tropic.	1.386,00		1
9701-1107-00P	DG1-327D8FB-C54C	Inverter 1,5/2,2 kw, 7,8/11A, filtro, chopper, tropic.	1.446,00		1
9701-1109-00P	DG1-32011FB-C54C	Inverter 2,2/3,0 kw, 11/12A, filtro, chopper, tropic.	1.503,00		1
9701-2101-00P	DG1-32012FB-C54C	Inverter 3,0/4,0 kw, 12/17A, filtro, chopper, tropic.	2.372,00		1
9701-2103-00P	DG1-32017FB-C54C	Inverter 4,0/5,5 kw, 17/25A, filtro, chopper, tropic.	2.383,00		1
9701-2105-00P	DG1-32025FB-C54C	Inverter 5,5/7,5 kw, 25/31A, filtro, chopper, tropic.	2.573,00		1
9701-3101-00P	DG1-32031FB-C54C	Inverter 7,5/11 kw, 31/48A, filtro, chopper, tropic.	3.798,00		1
9701-3103-00P	DG1-32048FB-C54C	Inverter 11/15 kw, 48/61A, filtro, chopper, tropic.	4.702,00		1
9701-4101-00P	DG1-32061FB-C54C	Inverter 15/18,5 kw, 61/75A, filtro, chopper, tropic.	6.008,00		1
9701-4105-00P	DG1-32075FB-C54C	Inverter 18,5/22 kw, 75/88A, filtro, chopper, tropic.	7.581,00		1
9701-4109-00P	DG1-32088FB-C54C	Inverter 22/30 kw, 88/114A, filtro, chopper, tropic.	9.159,00		1
9701-5101-00P	DG1-32114FB-C54C	Inverter 30/37 kw, 114/143A, filtro, chopper, tropic.	10.686,00		1
9701-5105-00P	DG1-32143FB-C54C	Inverter 37/45 kw, 143/170A, filtro, chopper, tropic.	12.822,00		1
9701-5109-00P	DG1-32170FB-C54C	Inverter 45/55 kw, 170/211A, filtro, chopper, tropic.	15.274,00		1
9701-4103-00P	DG1-32061FN-C54C	Inverter 15/18,5 kw, 61/75A, filtro, no chopper, tropic.	5.844,00		1
9701-4107-00P	DG1-32075FN-C54C	Inverter 18,5/22 kw, 75/88A, filtro, no chopper, tropic.	7.365,00		1
9701-4111-00P	DG1-32088FN-C54C	Inverter 22/30 kw, 88/114A, filtro, no chopper, tropic.	8.826,00		1
9701-5103-00P	DG1-32114FN-C54C	Inverter 30/37 kw, 114/143A, filtro, no chopper, tropic.	10.075,00		1
9701-5107-00P	DG1-32143FN-C54C	Inverter 37/45 kw, 143/170A, filtro, no chopper, tropic.	12.469,00		1
9701-5111-00P	DG1-32170FN-C54C	Inverter 45/55 kw, 170/211A, filtro, no chopper, tropic.	14.971,00		1
DG1 - IP21 3ph-Input - 3ph-Output - 400Vac					
9702-1002-00P	DG1-342D2FB-C21C	Inverter 0,75/1,1 kw, 2,2/3,3A, filtro, chopper, tropic.	1.037,00		1
9702-1004-00P	DG1-343D3FB-C21C	Inverter 1,1/1,5 kw, 3,3/4,3A, filtro, chopper, tropic.	1.057,00		1
9702-1006-00P	DG1-344D3FB-C21C	Inverter 1,5/2,2 kw, 4,3/5,6A, filtro, chopper, tropic.	1.168,00		1
9702-1008-00P	DG1-345D6FB-C21C	Inverter 2,2/3,0 kw, 5,6/7,6A, filtro, chopper, tropic.	1.237,00		1
9702-1001-00P	DG1-347D6FB-C21C	Inverter 3,0/4,0 kw, 7,6/9A, filtro, chopper, tropic.	1.293,00		1
9702-1011-00P	DG1-349D0FB-C21C	Inverter 4,0/5,5 kw, 9/12A, filtro, chopper, tropic.	1.395,00		1
9702-2002-00P	DG1-34012FB-C21C	Inverter 5,5/7,5 kw, 12/16A, filtro, chopper, tropic.	1.970,00		1
9702-2004-00P	DG1-34016FB-C21C	Inverter 7,5/11 kw, 16/23A, filtro, chopper, tropic.	2.269,00		1
9702-2001-00P	DG1-34023FB-C21C	Inverter 11/15 kw, 23/31A, filtro, chopper, tropic.	2.597,00		1
9702-3002-00P	DG1-34031FB-C21C	Inverter 15/18,5 kw, 31/38A, filtro, chopper, tropic.	3.429,00		1
9702-3004-00P	DG1-34038FB-C21C	Inverter 18,5/22 kw, 38/46A, filtro, chopper, tropic.	3.778,00		1
9702-3001-00P	DG1-34046FB-C21C	Inverter 22/30 kw, 46/61A, filtro, chopper, tropic.	4.199,00		1
9702-4002-00P	DG1-34061FB-C21C	Inverter 30/37 kw, 61/72A, filtro, chopper, tropic.	5.043,00		1
9702-4006-00P	DG1-34072FB-C21C	Inverter 37/45 kw, 72/87A, filtro, chopper, tropic.	5.962,00		1
9702-4010-00P	DG1-34087FB-C21C	Inverter 45/55 kw, 87/105A, filtro, chopper, tropic.	7.606,00		1
9702-5002-00P	DG1-34105FB-C21C	Inverter 55/75 kw, 105/140A, filtro, chopper, tropic.	9.026,00		1
9702-5006-00P	DG1-34140FB-C21C	Inverter 75/90 kw, 140/170A, filtro, chopper, tropic.	11.361,00		1
9702-5010-00P	DG1-34170FB-C21C	Inverter 90/110 kw, 170/205A, filtro, chopper, tropic.	12.363,00		1
9702-6001-00P	DG1-34205FB-C21C	Inverter 110/132 kw, 205/245A, filtro, chopper, tropic.	17.228,00		N
9702-6005-00P	DG1-34245FB-C21C	Inverter 132/160 kw, 245/302A, filtro, chopper, tropic.	17.912,00		N
9702-4004-00P	DG1-34061FN-C21C	Inverter 30/37 kw, 61/72A, filtro, no chopper, tropic.	4.852,00		1
9702-4008-00P	DG1-34072FN-C21C	Inverter 37/45 kw, 72/87A, filtro, no chopper, tropic.	5.747,00		1
9702-4001-00P	DG1-34087FN-C21C	Inverter 45/55 kw, 87/105A, filtro, no chopper, tropic.	7.075,00		1
9702-5004-00P	DG1-34105FN-C21C	Inverter 55/75 kw, 105/140A, filtro, no chopper, tropic.	8.396,00		1
9702-5008-00P	DG1-34140FN-C21C	Inverter 75/90 kw, 140/170A, filtro, no chopper, tropic.	10.568,00		1
9702-5001-00P	DG1-34170FN-C21C	Inverter 90/110 kw, 170/205A, filtro, no chopper, tropic.	11.499,00		1
9702-6003-00P	DG1-34205FN-C21C	Inverter 110/132 kw, 205/245A, filtro, no chopper, tropic.	16.647,00		N
9702-6007-00P	DG1-34245FN-C21C	Inverter 132/160 kw, 245/302A, filtro, no chopper, tropic.	17.279,00		N
DG1 - IP54 3ph-Input - 3ph-Output - 400Vac					
9702-1101-00P	DG1-342D2FB-C54C	Inverter 0,75/1,1 kw, 2,2/3,3A, filtro, chopper, tropic.	1.141,00		1
9702-1103-00P	DG1-343D3FB-C54C	Inverter 1,1/1,5 kw, 3,3/4,3A, filtro, chopper, tropic.	1.163,00		1
9702-1105-00P	DG1-344D3FB-C54C	Inverter 1,5/2,2 kw, 4,3/5,6A, filtro, chopper, tropic.	1.286,00		1
9702-1107-00P	DG1-345D6FB-C54C	Inverter 2,2/3,0 kw, 5,6/7,6A, filtro, chopper, tropic.	1.361,00		1
9702-1109-00P	DG1-347D6FB-C54C	Inverter 3,0/4,0 kw, 7,6/9A, filtro, chopper, tropic.	1.422,00		1
9702-1111-00P	DG1-349D0FB-C54C	Inverter 4,0/5,5 kw, 9/12A, filtro, chopper, tropic.	1.535,00		1
9702-2101-00P	DG1-34012FB-C54C	Inverter 5,5/7,5 kw, 12/16A, filtro, chopper, tropic.	2.168,00		1
9702-2103-00P	DG1-34016FB-C54C	Inverter 7,5/11 kw, 16/23A, filtro, chopper, tropic.	2.496,00		1
9702-2105-00P	DG1-34023FB-C54C	Inverter 11/15 kw, 23/31A, filtro, chopper, tropic.	2.858,00		1
9702-3101-00P	DG1-34031FB-C54C	Inverter 15/18,5 kw, 31/38A, filtro, chopper, tropic.	3.771,00		1
9702-3103-00P	DG1-34038FB-C54C	Inverter 18,5/22 kw, 38/46A, filtro, chopper, tropic.	4.155,00		1
9702-3105-00P	DG1-34046FB-C54C	Inverter 22/30 kw, 46/61A, filtro, chopper, tropic.	4.619,00		1
9702-4101-00P	DG1-34061FB-C54C	Inverter 30/37 kw, 61/72A, filtro, chopper, tropic.	5.548,00		1
9702-4105-00P	DG1-34072FB-C54C	Inverter 37/45 kw, 72/87A, filtro, chopper, tropic.	6.559,00		1
9702-4109-00P	DG1-34087FB-C54C	Inverter 45/55 kw, 87/105A, filtro, chopper, tropic.	8.367,00		1
9702-5101-00P	DG1-34105FB-C54C	Inverter 55/75 kw, 105/140A, filtro, chopper, tropic.	9.929,00		1
9702-5105-00P	DG1-34140FB-C54C	Inverter 75/90 kw, 140/170A, filtro, chopper, tropic.	12.495,00		1
9702-5109-00P	DG1-34170FB-C54C	Inverter 90/110 kw, 170/205A, filtro, chopper, tropic.	13.599,00		1
9702-6101-00P	DG1-34205FB-C54C	Inverter 110/132 kw, 205/245A, filtro, chopper, tropic.	18.819,00		N
9702-6105-00P	DG1-34245FB-C54C	Inverter 132/160 kw, 245/302A, filtro, chopper, tropic.	19.503,00		N
9702-4103-00P	DG1-34061FN-C54C	Inverter 30/37 kw, 61/72A, filtro, no chopper, tropic.	5.337,00		1
9702-4107-00P	DG1-34072FN-C54C	Inverter 37/45 kw, 72/87A, filtro, no chopper, tropic.	6.322,00		1
9702-4111-00P	DG1-34087FN-C54C	Inverter 45/55 kw, 87/105A, filtro, no chopper, tropic.	7.783,00		1
9702-5103-00P	DG1-34105FN-C54C	Inverter 55/75 kw, 105/140A, filtro, no chopper, tropic.	9.237,00		1
9702-5107-00P	DG1-34140FN-C54C	Inverter 75/90 kw, 140/170A, filtro, no chopper, tropic.	11.623,00		1
9702-5111-00P	DG1-34170FN-C54C	Inverter 90/110 kw, 170/205A, filtro, no chopper, tropic.	12.650,00		1
9702-6103-00P	DG1-34205FN-C54C	Inverter 110/132 kw, 205/245A, filtro, no chopper, tropic.	18.279,00		N
9702-6107-00P	DG1-34245FN-C54C	Inverter 132/160 kw, 245/302A, filtro, no chopper, tropic.	18.901,00		N

Codice	Tipo	Descrizione	Prezzo €	Note	Conf. [pezzi]
DG1 - IP21 3ph-Input - 3ph-Output - 600Vac					
9703-1002-00P	DG1-353D3FB-C21C	Inverter 600V 3,3/4,5A, filtro, chopper, tropic.	2.403,00		1
9703-1004-00P	DG1-354D5FB-C21C	Inverter 600V 4,5/7,5A, filtro, chopper, tropic.	2.456,00		1
9703-1006-00P	DG1-357D5FB-C21C	Inverter 600V 7,5/10A, filtro, chopper, tropic.	2.576,00		1
9703-2002-00P	DG1-35010FB-C21C	Inverter 600V 10/13A, filtro, chopper, tropic.	3.128,00		1
9703-2004-00P	DG1-35013FB-C21C	Inverter 600V 13/18A, filtro, chopper, tropic.	3.357,00		1
9703-2006-00P	DG1-35018FB-C21C	Inverter 600V 18/22A, filtro, chopper, tropic.	3.592,00		1
9703-3002-00P	DG1-35022FB-C21C	Inverter 600V 22/27A, filtro, chopper, tropic.	6.630,00		1
9703-3004-00P	DG1-35027FB-C21C	Inverter 600V 27/34A, filtro, chopper, tropic.	7.038,00		1
9703-3006-00P	DG1-35034FB-C21C	Inverter 600V 34/41A, filtro, chopper, tropic.	7.140,00		1
9703-4002-00P	DG1-35041FB-C21C	Inverter 600V 41/52A, filtro, chopper, tropic.	8.058,00		1
9703-4006-00P	DG1-35052FB-C21C	Inverter 600V 52/62A, filtro, chopper, tropic.	9.262,00		1
9703-4010-00P	DG1-35062FB-C21C	Inverter 600V 62/80A, filtro, chopper, tropic.	9.435,00		1
9703-5002-00P	DG1-35080FB-C21C	Inverter 600V 80/100A, filtro, chopper, tropic.	11.649,00		1
9703-5006-00P	DG1-35100FB-C21C	Inverter 600V 100/125A, filtro, chopper, tropic.	12.531,00		1
9703-5010-00P	DG1-35125FB-C21C	Inverter 600V 125/144A, filtro, chopper, tropic.	13.405,00		1
9703-6002-00P	DG1-35144FB-C21C	Inverter 600V 144/208A, filtro, chopper, tropic.	16.443,00	N	1
9703-6005-00P	DG1-35208FB-C21C	Inverter 600V 208/240A, filtro, chopper, tropic.	18.575,00	N	1
9703-4004-00P	DG1-35041FN-C21C	Inverter 600V 41/52A, filtro, no chopper, tropic.	7.712,00		1
9703-4008-00P	DG1-35052FN-C21C	Inverter 600V 52/62A, filtro, no chopper, tropic.	8.732,00		1
9703-4012-00P	DG1-35062FN-C21C	Inverter 600V 62/80A, filtro, no chopper, tropic.	8.925,00		1
9703-5004-00P	DG1-35080FN-C21C	Inverter 600V 80/100A, filtro, no chopper, tropic.	10.731,00		1
9703-5008-00P	DG1-35100FN-C21C	Inverter 600V 100/125A, filtro, no chopper, tropic.	11.544,00		1
9703-5012-00P	DG1-35125FN-C21C	Inverter 600V 125/144A, filtro, no chopper, tropic.	12.350,00		1
9703-6004-00P	DG1-35144FN-C21C	Inverter 600V 144/208A, filtro, no chopper, tropic.	15.586,00	N	1
9703-6006-00P	DG1-35208FN-C21C	Inverter 600V 208/240A, filtro, no chopper, tropic.	17.687,00	N	1
DG1 - IP54 3ph-Input - 3ph-Output - 600Vac					
9703-1102-00P	DG1-353D3FB-C54C	Inverter 600V 3,3/4,5A, filtro, chopper, tropic.	2.579,00		1
9703-1104-00P	DG1-354D5FB-C54C	Inverter 600V 4,5/7,5A, filtro, chopper, tropic.	2.631,00		1
9703-1106-00P	DG1-357D5FB-C54C	Inverter 600V 7,5/10A, filtro, chopper, tropic.	2.748,00		1
9703-2102-00P	DG1-35010FB-C54C	Inverter 600V 10/13A, filtro, chopper, tropic.	3.344,00		1
9703-2104-00P	DG1-35013FB-C54C	Inverter 600V 13/18A, filtro, chopper, tropic.	3.568,00		1
9703-2106-00P	DG1-35018FB-C54C	Inverter 600V 18/22A, filtro, chopper, tropic.	3.795,00		1
9703-3102-00P	DG1-35022FB-C54C	Inverter 600V 22/27A, filtro, chopper, tropic.	7.130,00		1
9703-3104-00P	DG1-35027FB-C54C	Inverter 600V 27/34A, filtro, chopper, tropic.	7.375,00		1
9703-3106-00P	DG1-35034FB-C54C	Inverter 600V 34/41A, filtro, chopper, tropic.	7.497,00		1
9703-4102-00P	DG1-35041FB-C54C	Inverter 600V 41/52A, filtro, chopper, tropic.	8.915,00		1
9703-4106-00P	DG1-35052FB-C54C	Inverter 600V 52/62A, filtro, chopper, tropic.	10.160,00		1
9703-4110-00P	DG1-35062FB-C54C	Inverter 600V 62/80A, filtro, chopper, tropic.	10.251,00		1
9703-5102-00P	DG1-35080FB-C54C	Inverter 600V 80/100A, filtro, chopper, tropic.	12.327,00		1
9703-5106-00P	DG1-35100FB-C54C	Inverter 600V 100/125A, filtro, chopper, tropic.	13.181,00		1
9703-5110-00P	DG1-35125FB-C54C	Inverter 600V 125/144A, filtro, chopper, tropic.	14.017,00		1
9703-6102-00P	DG1-35144FB-C54C	Inverter 600V 144/208A, filtro, chopper, tropic.	17.687,00	N	1
9703-6105-00P	DG1-35208FB-C54C	Inverter 600V 208/240A, filtro, chopper, tropic.	19.992,00	N	1
9703-4104-00P	DG1-35041FN-C54C	Inverter 600V 41/52A, filtro, no chopper, tropic.	8.507,00		1
9703-4108-00P	DG1-35052FN-C54C	Inverter 600V 52/62A, filtro, no chopper, tropic.	9.731,00		1
9703-4112-00P	DG1-35062FN-C54C	Inverter 600V 62/80A, filtro, no chopper, tropic.	9.956,00		1
9703-5104-00P	DG1-35080FN-C54C	Inverter 600V 80/100A, filtro, no chopper, tropic.	11.356,00		1
9703-5108-00P	DG1-35100FN-C54C	Inverter 600V 100/125A, filtro, no chopper, tropic.	12.143,00		1
9703-5112-00P	DG1-35125FN-C54C	Inverter 600V 125/144A, filtro, no chopper, tropic.	12.913,00		1
9703-6104-00P	DG1-35144FN-C54C	Inverter 600V 144/208A, filtro, no chopper, tropic.	16.994,00	N	1
9703-6106-00P	DG1-35208FN-C54C	Inverter 600V 208/240A, filtro, no chopper, tropic.	19.176,00	N	1
Accessori DG1					
744-A2617-00P	DXG-NET-PROFIBUS	DG1 Interfaccia ProfiBus DP	267,90		1
744-A2618-00P	DXG-MNT-PROFIBUS	DG1 Adattatore DB9 Interfaccia ProfiBus DP	17,90		1
744-F0116-00P	DXG-NET-CANOPEN	DG1 Interfaccia CanOpen	117,30	N	1
744-F0117-00P	DXG-NET-DEVICENET	DG1 Interfaccia Devicenet	117,30	N	1
744-A2615-00P	DXG-EXT-THER1	DG1 Espansione 3 x PT100 RTD Ingresso Termistore	162,70		1
744-A2614-00P	DXG-EXT-3RO	DG1 Espansione 3 x RO (2NO + 1NO/NC)	104,90		1
744-A2612-00P	DXG-EXT-3DI3DO1T	DG1 Espansione 3 x DI, 3 x DO, 1 x Termistore, 24V DC/EXT	146,40		1
744-A2613-00P	DXG-EXT-1AI2AO	DG1 Espansione 1 x AI, 2 x AO (Isolati)	186,30		1
744-A2616-00P	DXG-EXT-6DI	DG1 Espansione 6 x DI 240VAC	108,40		1
730-32032-00P	DXG-KEY-HOLDER	DG1 Supporto montaggio Tastierino	22,30		1
730-32050-00P	DXG-KEY-HOLDER-BP	DG1 Supporto montaggio Tastierino Bulk Pack (100 pezzi)	1.845,00		1
730-32033-00P	DXG-KEY-RMTKIT	DG1 Kit remotaggio Tastierino (cavo 0.5m)	27,60		1
730-32038-00P	DXG-KEY-N12PLUG	DG1 Copertura IP54 alloggiamento Tastierino	7,50		1
730-32047-00P	DXG-KEY-LCD	DG1 Tastierino standard	106,00		1
730-32034-00P	DXG-CBL-1M0	DG1 Cavo 1m x remotaggio tastierino	12,70		1
730-32035-00P	DXG-CBL-3M0	DG1 Cavo 3m x remotaggio tastierino	17,50		1
730-32037-00P	DXG-CBL-PCCABLE	DG1 Cavo PC - Inverter x Software (USB - RJ45 (RS485))	112,50		1
730-32022-00P	DXG-ACC-FR1N12FK	DG1 Kit Flangia Taglia 1 IP54	60,00		1
730-32048-00P	DXG-ACC-FR1N12FK-BP	DG1 Kit Flangia Taglia 1 IP54 Bulk Pack (100 pezzi)	2.059,00		1
730-32023-00P	DXG-ACC-FR2N12FK	DG1 Kit Flangia Taglia 2 IP54	68,50		1
730-32055-00P	DXG-ACC-FR2N12FK-BP	DG1 Kit Flangia Taglia 2 IP54 Bulk Pack (100 pezzi)	1.788,00		1
730-32024-00P	DXG-ACC-FR3N12FK	DG1 Kit Flangia Taglia 3 IP54	72,60		1
730-32056-00P	DXG-ACC-FR3N12FK-BP	DG1 Kit Flangia Taglia 3 IP54 Bulk Pack (100 pezzi)	1.876,00		1
730-32025-00P	DXG-ACC-FR4N12FK	DG1 Kit Flangia Taglia 4 IP54	73,60		1
730-32057-00P	DXG-ACC-FR4N12FK-BP	DG1 Kit Flangia Taglia 4 IP54 Bulk Pack (100 pezzi)	1.598,00		1
730-32026-00P	DXG-ACC-FR5N12FK	DG1 Kit Flangia Taglia 5 IP54	100,60		1
730-32058-00P	DXG-ACC-FR5N12FK-BP	DG1 Kit Flangia Taglia 5 IP54 Bulk Pack (100 pezzi)	1.725,00		1
730-32029-00P	DXG-ACC-4FR1N12KIT	DG1 Kit IP54 Taglia 1 480V	70,60		1
744-A2815-00P	DXG-ACC-2FR1N12KIT	DG1 Kit IP54 Taglia 1 230V	41,50		1
730-32030-00P	DXG-ACC-FR2N12KIT	DG1 Kit IP54 Taglia 2	73,30		1
730-32031-00P	DXG-ACC-FR3N12KIT	DG1 Kit IP54 Taglia 3	61,60		1
730-32039-00P	DXG-ACC-RTBATT	DG1 Batteria Real Time Clock	16,70		1
730-32042-00P	DXG-SPR-FR1CVR	DG1 Copertura Standard Taglia 1 IP21	31,40		1
730-32043-00P	DXG-SPR-FR2CVR	DG1 Copertura Standard Taglia 2 IP21	34,90		1
730-32044-00P	DXG-SPR-FR3CVR	DG1 Copertura Standard Taglia 3 IP21	45,80		1
730-32045-00P	DXG-SPR-FR4CVR	DG1 Copertura Standard Taglia 4 IP21	58,90		1
730-32046-00P	DXG-SPR-FR5CVR	DG1 Copertura Standard Taglia 5 IP21	240,10		1
730-32017-00P	DXG-SPR-FR1FAN	DG1 Kit Ventola Taglia 1	38,00		1
730-32018-00P	DXG-SPR-FR2FAN	DG1 Kit Ventola Taglia 2	66,60		1
730-32019-00P	DXG-SPR-FR3FAN	DG1 Kit Ventola Taglia 3	66,30		1
730-32020-00P	DXG-SPR-FR4FAN	DG1 Kit Ventola Taglia 4	62,50		1
730-32021-00P	DXG-SPR-FR5FAN	DG1 Kit Ventola Taglia 5	127,40		1

23. INVERTER SVX-SPX



Codice	Typo	Descrizione	Prezzo €	Note	Conf. [pezzi]
INVERTER SVX-SPX					
SVX vettoriale anello aperto					
Inverter serie SVX 208 - 240 VAC 3-fase IP21					
125712	SVXF07A1-2A1B1	Inverter 0,55 kw IP21 l(h) 3,7 A, l(l) 4,8 A	1.227,00		1
125713	SVX001A1-2A1B1	Inverter 0,75 kw IP21 l(h) 4,8 A, l(l) 6,6 A	1.294,00		1
125714	SVXF15A1-2A1B1	Inverter 1,1 kw IP21 l(h) 6,6 A, l(l) 7,8 A	1.351,00		1
125715	SVX002A1-2A1B1	Inverter 1,5 kw IP21 l(h) 7,8 A, l(l) 11 A	1.437,00		1
125716	SVX003A1-2A1B1	Inverter 2,2 kw IP21 l(h) 11 A, l(l) 12,5 A	1.530,00		1
125681	SVX004A1-2A1B1	Inverter 3,0 kw IP21 l(h) 12,5 A, l(l) 17,5 A	1.644,00		1
125717	SVX005A1-2A1B1	Inverter 4,0 kw IP21 l(h) 17,5 A, l(l) 25 A	1.935,00		1
125718	SVX007A1-2A1B1	Inverter 5,5 kw IP21 l(h) 25 A, l(l) 31 A	2.177,00		1
125719	SVX010A1-2A1B1	Inverter 7,5 kw IP21 l(h) 31 A, l(l) 48 A	2.627,00		1
125720	SVX015A1-2A1B1	Inverter 11 kw IP21 l(h) 48 A, l(l) 61 A	3.336,00		1
125721	SVX020A1-2A1N1	Inverter 15 kw IP21 l(h) 61 A, l(l) 75 A	4.587,00		1
125722	SVX025A1-2A1N1	Inverter 18,5 kw IP21 l(h) 75 A, l(l) 88 A	5.054,00		1
125723	SVX030A1-2A1N1	Inverter 22 kw IP21 l(h) 88 A, l(l) 114 A	5.999,00		1
125724	SVX040A1-2A1N1	Inverter 30 kw IP21 l(h) 105 A, l(l) 140 A	6.790,00		1
125725	SVX050A1-2A1N1	Inverter 37 kw IP21 l(h) 140 A, l(l) 170 A	7.646,00		1
125726	SVX060A1-2A1N1	Inverter 45 kw IP21 l(h) 170 A, l(l) 205 A	8.520,00		1
125727	SVX075A1-2A1N1	Inverter 55 kw IP21 l(h) 205 A, l(l) 261 A	11.299,00		1
125728	SVX100A1-2A1N1	Inverter 75 kw IP21 l(h) 245 A, l(l) 300 A	12.824,00		1
Inverter serie SVX 208 - 240 VAC 3-fase IP54					
125730	SVXF07A2-2A1B1	Inverter 0,55 kw IP54 l(h) 3,7 A, l(l) 4,8 A	1.418,00		1
125731	SVX001A2-2A1B1	Inverter 0,75 kw IP54 l(h) 4,8 A, l(l) 6,6 A	1.494,00		1
125732	SVXF15A2-2A1B1	Inverter 1,1 kw IP54 l(h) 6,6 A, l(l) 7,8 A	1.542,00		1
125733	SVX002A2-2A1B1	Inverter 1,5 kw IP54 l(h) 7,8 A, l(l) 11 A	1.629,00		1
125734	SVX003A2-2A1B1	Inverter 2,2 kw IP54 l(h) 11 A, l(l) 12,5 A	1.730,00		1
125735	SVX004A2-2A1B1	Inverter 3,0 kw IP54 l(h) 12,5 A, l(l) 17,5 A	1.840,00		1
125736	SVX005A2-2A1B1	Inverter 4,0 kw IP54 l(h) 17,5 A, l(l) 25 A	2.127,00		1
125737	SVX007A2-2A1B1	Inverter 5,5 kw IP54 l(h) 25 A, l(l) 31 A	2.374,00		1
125738	SVX010A2-2A1B1	Inverter 7,5 kw IP54 l(h) 31 A, l(l) 48 A	2.987,00		1
125739	SVX015A2-2A1B1	Inverter 11 kw IP54 l(h) 48 A, l(l) 61 A	3.703,00		1
125740	SVX020A2-2A1N1	Inverter 15 kw IP54 l(h) 61 A, l(l) 75 A	5.361,00		1
125741	SVX025A2-2A1N1	Inverter 18,5 kw IP54 l(h) 75 A, l(l) 88 A	5.830,00		1
125742	SVX030A2-2A1N1	Inverter 22 kw IP54 l(h) 88 A, l(l) 114 A	6.765,00		1
125743	SVX040A2-2A1N1	Inverter 30 kw IP54 l(h) 105 A, l(l) 140 A	8.162,00		1
125744	SVX050A2-2A1N1	Inverter 37 kw IP54 l(h) 140 A, l(l) 170 A	9.023,00		1
125745	SVX060A2-2A1N1	Inverter 45 kw IP54 l(h) 170 A, l(l) 205 A	9.897,00		1
125746	SVX075A2-2A1N1	Inverter 55 kw IP54 l(h) 205 A, l(l) 261 A	14.295,00		1
125747	SVX100A2-2A1N1	Inverter 75 kw IP54 l(h) 245 A, l(l) 300 A	15.816,00		1
Inverter serie SVX 380 - 480 VAC IP21					
125676	SVX001A1-4A1B1	Inverter 0,75 kw IP21 l(h) 2,2 A, l(l) 3,3 A	1.320,00		1
125707	SVXF15A1-4A1B1	Inverter 1,1 kw IP21 l(h) 3,3 A, l(l) 4,3 A	1.366,00		1
125748	SVX002A1-4A1B1	Inverter 1,5 kw IP21 l(h) 4,3 A, l(l) 5,6 A	1.422,00		1
125679	SVX003A1-4A1B1	Inverter 2,2 kw IP21 l(h) 5,6 A, l(l) 7,6 A	1.509,00		1
125749	SVX005A1-4A1B1	Inverter 3,0 kw IP21 l(h) 7,6 A, l(l) 9,0 A	1.608,00		1
125682	SVX006A1-4A1B1	Inverter 4,0 kw IP21 l(h) 9,0 A, l(l) 12 A	1.792,00		1
125684	SVX007A1-4A1B1	Inverter 5,5 kw IP21 l(h) 12 A, l(l) 16 A	2.032,00		1
125686	SVX010A1-4A1B1	Inverter 7,5 kw IP21 l(h) 16 A, l(l) 23 A	2.457,00		1
125688	SVX015A1-4A1B1	Inverter 11 kw IP21 l(h) 23 A, l(l) 31 A	3.129,00		1
125690	SVX020A1-4A1B1	Inverter 15 kw IP21 l(h) 31 A, l(l) 38 A	4.015,00		1
125691	SVX025A1-4A1B1	Inverter 18,5 kw IP21 l(h) 38 A, l(l) 46 A	4.747,00		1
125693	SVX030A1-4A1B1	Inverter 22 kw IP21 l(h) 46 A, l(l) 61 A	5.553,00		1
125695	SVX040A1-4A1N1	Inverter 30 kw IP21 l(h) 61 A, l(l) 72 A	6.504,00		1
125750	SVX050A1-4A1N1	Inverter 37 kw IP21 l(h) 72 A, l(l) 87 A	7.378,00		1
125751	SVX060A1-4A1N1	Inverter 45 kw IP21 l(h) 87 A, l(l) 105 A	8.463,00		1
125699	SVX075A1-4A1N1	Inverter 55 kw IP21 l(h) 105 A, l(l) 140 A	11.085,00		1
125701	SVX100A1-4A1N1	Inverter 75 kw IP21 l(h) 140 A, l(l) 170 A	13.321,00		1
125702	SVX125A1-4A1N1	Inverter 90 kw IP21 l(h) 170 A, l(l) 205 A	15.618,00		1
125704	SVX150A1-4A1N1	Inverter 110 kw IP21 l(h) 205 A, l(l) 261 A	18.867,00		1
125752	SVX200A1-4A1N1	Inverter 132 kw IP21 l(h) 245 A, l(l) 300 A	22.132,00		1
Inverter serie SVX 380 - 480 VAC IP21 con chopper on board					
132656	SVX040A1-4A1B1	Inverter 30 kw IP21 l(h) 61 A, l(l) 72 A con chopper	7.409,00		1
138430	SVX050A1-4A1B1	Inverter 37 kw IP21 l(h) 72 A, l(l) 87 A con chopper	8.693,00		1
138431	SVX060A1-4A1B1	Inverter 45 kw IP21 l(h) 87 A, l(l) 105 A con chopper	9.950,00		1
132657	SVX075A1-4A1B1	Inverter 55 kw IP21 l(h) 105 A, l(l) 140 A con chopper	12.572,00		1
132658	SVX100A1-4A1B1	Inverter 75 kw IP21 l(h) 140 A, l(l) 170 A con chopper	14.730,00		1
135242	SVX125A1-4A1B1	Inverter 90 kw IP21 l(h) 170 A, l(l) 205 A con chopper	17.304,00		1
138432	SVX150A1-4A1B1	Inverter 110 kw IP21 l(h) 205 A, l(l) 261 A con chopper	21.584,00		1
132900	SVX200A1-4A1B1	Inverter 132 kw IP21 l(h) 245 A, l(l) 300 A con chopper	24.835,00		1
Inverter serie SVX 380 - 480 VAC IP54					
125677	SVX001A2-4A1B1	Inverter 0,75 kw IP54 l(h) 2,2 A, l(l) 3,3 A	1.439,00		1
125708	SVXF15A2-4A1B1	Inverter 1,1 kw IP54 l(h) 3,3 A, l(l) 4,3 A	1.484,00		1
125678	SVX002A2-4A1B1	Inverter 1,5 kw IP54 l(h) 4,3 A, l(l) 5,6 A	1.536,00		1
125680	SVX003A2-4A1B1	Inverter 2,2 kw IP54 l(h) 5,6 A, l(l) 7,6 A	1.618,00		1
125753	SVX005A2-4A1B1	Inverter 3,0 kw IP54 l(h) 7,6 A, l(l) 9,0 A	1.712,00		1
125683	SVX006A2-4A1B1	Inverter 4,0 kw IP54 l(h) 9,0 A, l(l) 12 A	1.890,00		1
125685	SVX007A2-4A1B1	Inverter 5,5 kw IP54 l(h) 12 A, l(l) 16 A	2.193,00		1
125687	SVX010A2-4A1B1	Inverter 7,5 kw IP54 l(h) 16 A, l(l) 23 A	2.592,00		1
125689	SVX015A2-4A1B1	Inverter 11 kw IP54 l(h) 23 A, l(l) 31 A	3.234,00		1
125754	SVX020A2-4A1B1	Inverter 15 kw IP54 l(h) 31 A, l(l) 38 A	4.211,00		1
125692	SVX025A2-4A1B1	Inverter 18,5 kw IP54 l(h) 38 A, l(l) 46 A	4.914,00		1
125694	SVX030A2-4A1B1	Inverter 22 kw IP54 l(h) 46 A, l(l) 61 A	5.667,00		1
125696	SVX040A2-4A1N1	Inverter 30 kw IP54 l(h) 61 A, l(l) 72 A	7.687,00		1
125697	SVX050A2-4A1N1	Inverter 37 kw IP54 l(h) 72 A, l(l) 87 A	8.103,00		1
125698	SVX060A2-4A1N1	Inverter 45 kw IP54 l(h) 87 A, l(l) 105 A	9.183,00		1
125700	SVX075A2-4A1N1	Inverter 55 kw IP54 l(h) 105 A, l(l) 140 A	12.353,00		1
125755	SVX100A2-4A1N1	Inverter 75 kw IP54 l(h) 140 A, l(l) 170 A	14.603,00		1
125703	SVX125A2-4A1N1	Inverter 90 kw IP54 l(h) 170 A, l(l) 205 A	16.899,00		1
125705	SVX150A2-4A1N1	Inverter 110 kw IP54 l(h) 205 A, l(l) 261 A	21.657,00		1
125706	SVX200A2-4A1N1	Inverter 132 kw IP54 l(h) 245 A, l(l) 300 A	24.902,00		1
Inverter serie SVX 525 - 690 VAC IP21					
125756	SVX002A1-5A4N1	Inverter 2,2 kw IP21 l(h) 3,2 A, l(l) 4,5 A	2.416,00		1
125757	SVX003A1-5A4N1	Inverter 3 kw IP21 l(h) 4,5 A, l(l) 5,5 A	2.683,00		1
125758	SVX004A1-5A4N1	Inverter 4 kw IP21 l(h) 5,5 A, l(l) 7,5 A	2.924,00		1
125759	SVX005A1-5A4N1	Inverter 5,5 kw IP21 l(h) 7,5 A, l(l) 10 A	3.351,00		1
125760	SVX007A1-5A4N1	Inverter 7,5 kw IP21 l(h) 10 A, l(l) 13,5 A	4.166,00		1
125761	SVX010A1-5A4N1	Inverter 11 kw IP21 l(h) 13,5 A, l(l) 18 A	5.147,00		1
125762	SVX015A1-5A4N1	Inverter 15 kw IP21 l(h) 18 A, l(l) 22 A	6.132,00		1
125763	SVX020A1-5A4N1	Inverter 18,5 kw IP21 l(h) 22 A, l(l) 27 A	7.067,00		1
125764	SVX025A1-5A4N1	Inverter 22 kw IP21 l(h) 27 A, l(l) 34 A	8.147,00		1
125765	SVX030A1-5A4N1	Inverter 30 kw IP21 l(h) 34 A, l(l) 41 A	9.340,00		1
125766	SVX040A1-5A4N1	Inverter 37 kw IP21 l(h) 41 A, l(l) 52 A	10.196,00		1
125767	SVX050A1-5A4N1	Inverter 45 kw IP21 l(h) 52 A, l(l) 62 A	11.213,00		1
125768	SVX060A1-5A4N1	Inverter 55 kw IP21 l(h) 62 A, l(l) 80 A	14.551,00		1
125769	SVX075A1-5A4N1	Inverter 75 kw IP21 l(h) 80 A, l(l) 100 A	18.613,00		1

Codice	Typo	Descrizione	Prezzo €	Note	Conf. [pezzi]
125770	SVX100A1-5A4N1	Inverter 90 kw IP21 I(h) 100 A, I() 125 A	20.447,00		1
125771	SVX125A1-5A4N1	Inverter 110 kw IP21 I(h) 125 A, I() 144 A	25.447,00		1
125772	SVX150A1-5A4N1	Inverter 132 kw IP21 I(h) 144 A, I() 170 A	27.257,00		1
125773	SVX175A1-5A4N1	Inverter 160 kw IP21 I(h) 170 A, I() 208 A	28.029,00		1
Inverter serie SVX 525 - 690 VAC IP54					
125774	SVX002A2-5A4N1	Inverter 2,2 kw IP54 I(h) 3,2 A, I() 4,5 A	2.779,00		1
125775	SVX003A2-5A4N1	Inverter 3 kw IP54 I(h) 4,5 A, I() 5,5 A	3.037,00		1
125776	SVX004A2-5A4N1	Inverter 4 kw IP54 I(h) 5,5 A, I() 7,5 A	3.281,00		1
125777	SVX005A2-5A4N1	Inverter 5,5 kw IP54 I(h) 7,5 A, I() 10 A	3.713,00		1
125778	SVX007A2-5A4N1	Inverter 7,5 kw IP54 I(h) 10 A, I() 13,5 A	4.514,00		1
125779	SVX010A2-5A4N1	Inverter 11 kw IP54 I(h) 13,5 A, I() 18 A	5.500,00		1
125780	SVX015A2-5A4N1	Inverter 15 kw IP54 I(h) 18 A, I() 22 A	6.487,00		1
125781	SVX020A2-5A4N1	Inverter 18,5 kw IP54 I(h) 22 A, I() 27 A	7.423,00		1
125782	SVX025A2-5A4N1	Inverter 22 kw IP54 I(h) 27 A, I() 34 A	8.496,00		1
125783	SVX030A2-5A4N1	Inverter 30 kw IP54 I(h) 34 A, I() 41 A	10.088,00		1
125784	SVX040A2-5A4N1	Inverter 37 kw IP54 I(h) 41 A, I() 52 A	10.964,00		1
125785	SVX050A2-5A4N1	Inverter 45 kw IP54 I(h) 52 A, I() 62 A	12.581,00		1
125786	SVX060A2-5A4N1	Inverter 55 kw IP54 I(h) 62 A, I() 80 A	15.914,00		1
125787	SVX075A2-5A4N1	Inverter 75 kw IP54 I(h) 80 A, I() 100 A	19.961,00		1
125788	SVX100A2-5A4N1	Inverter 90 kw IP54 I(h) 100 A, I() 125 A	23.420,00		1
125789	SVX125A2-5A4N1	Inverter 110 kw IP54 I(h) 125 A, I() 144 A	28.392,00		1
125790	SVX150A2-5A4N1	Inverter 132 kw IP54 I(h) 144 A, I() 170 A	30.217,00		1
125791	SVX175A2-5A4N1	Inverter 160 kw IP54 I(h) 170 A, I() 208 A	31.008,00		1
SPX vettoriale anello aperto/chiuso					
Inverter serie SPX 208 - 240 VAC 3-fase IP21					
125471	SPXF07A1-2A1B1	Inverter 0,55 kw IP21 I(h) 3,7 A, I() 4,8 A	2.059,00		1
125201	SPX001A1-2A1B1	Inverter 0,75 kw IP21 I(h) 4,8 A, I() 6,6 A	2.135,00		1
125475	SPXF15A1-2A1B1	Inverter 1,1 kw IP21 I(h) 6,6 A, I() 7,8 A	2.181,00		1
125209	SPX002A1-2A1B1	Inverter 1,5 kw IP21 I(h) 7,8 A, I() 11 A	2.270,00		1
125709	SPX003A1-2A1B1	Inverter 2,2 kw IP21 I(h) 11 A, I() 12,5 A	2.364,00		1
125230	SPX004A1-2A1B1	Inverter 3,0 kw IP21 I(h) 12,5 A, I() 17,5 A	2.479,00		1
125238	SPX005A1-2A1B1	Inverter 4,0 kw IP21 I(h) 17,5 A, I() 25 A	2.758,00		1
125253	SPX007A1-2A1B1	Inverter 5,5 kw IP21 I(h) 25 A, I() 31 A	3.015,00		1
125264	SPX010A1-2A1B1	Inverter 7,5 kw IP21 I(h) 31 A, I() 48 A	3.460,00		1
125274	SPX015A1-2A1B1	Inverter 11 kw IP21 I(h) 48 A, I() 61 A	4.167,00		1
125284	SPX020A1-2A1N1	Inverter 15 kw IP21 I(h) 61 A, I() 75 A	5.413,00		1
125295	SPX025A1-2A1N1	Inverter 18,5 kw IP21 I(h) 75 A, I() 88 A	5.890,00		1
125306	SPX030A1-2A1N1	Inverter 22 kw IP21 I(h) 88 A, I() 114 A	6.826,00		1
125317	SPX040A1-2A1N1	Inverter 30 kw IP21 I(h) 105 A, I() 140 A	8.087,00		1
125329	SPX050A1-2A1N1	Inverter 37 kw IP21 I(h) 140 A, I() 170 A	8.949,00		1
125341	SPX060A1-2A1N1	Inverter 45 kw IP21 I(h) 170 A, I() 205 A	9.823,00		1
125352	SPX075A1-2A1N1	Inverter 55 kw IP21 I(h) 205 A, I() 261 A	12.603,00		1
125363	SPX100A1-2A1N1	Inverter 75 kw IP21 I(h) 245 A, I() 300 A	14.126,00		1
Inverter serie SPX 208 - 240 VAC 3-fase IP54					
125473	SPXF07A2-2A1B1	Inverter 0,55 kw IP54 I(h) 3,7 A, I() 4,8 A	2.251,00		1
125205	SPX001A2-2A1B1	Inverter 0,75 kw IP54 I(h) 4,8 A, I() 6,6 A	2.327,00		1
125478	SPXF15A2-2A1B1	Inverter 1,1 kw IP54 I(h) 6,6 A, I() 7,8 A	2.383,00		1
125214	SPX002A2-2A1B1	Inverter 1,5 kw IP54 I(h) 7,8 A, I() 11 A	2.463,00		1
125224	SPX003A2-2A1B1	Inverter 2,2 kw IP54 I(h) 11 A, I() 12,5 A	2.556,00		1
125234	SPX004A2-2A1B1	Inverter 3,0 kw IP54 I(h) 12,5 A, I() 17,5 A	2.670,00		1
125243	SPX005A2-2A1B1	Inverter 4,0 kw IP54 I(h) 17,5 A, I() 25 A	2.951,00		1
125258	SPX007A2-2A1B1	Inverter 5,5 kw IP54 I(h) 25 A, I() 31 A	3.209,00		1
125269	SPX010A2-2A1B1	Inverter 7,5 kw IP54 I(h) 31 A, I() 48 A	3.819,00		1
125279	SPX015A2-2A1B1	Inverter 11 kw IP54 I(h) 48 A, I() 61 A	4.583,00		1
125289	SPX020A2-2A1N1	Inverter 15 kw IP54 I(h) 61 A, I() 75 A	6.188,00		1
125300	SPX025A2-2A1N1	Inverter 18,5 kw IP54 I(h) 75 A, I() 88 A	6.670,00		1
125311	SPX030A2-2A1N1	Inverter 22 kw IP54 I(h) 88 A, I() 114 A	7.599,00		1
125323	SPX040A2-2A1N1	Inverter 30 kw IP54 I(h) 105 A, I() 140 A	9.479,00		1
125335	SPX050A2-2A1N1	Inverter 37 kw IP54 I(h) 140 A, I() 170 A	10.344,00		1
125346	SPX060A2-2A1N1	Inverter 45 kw IP54 I(h) 170 A, I() 205 A	11.213,00		1
125358	SPX075A2-2A1N1	Inverter 55 kw IP54 I(h) 205 A, I() 261 A	15.612,00		1
125369	SPX100A2-2A1N1	Inverter 75 kw IP54 I(h) 245 A, I() 300 A	17.155,00		1
Inverter serie SPX 380 - 500 VAC IP21 - IP00					
125203	SPX001A1-4A1B1	Inverter 0,75 kw IP21 I(h) 2,2 A, I() 3,3 A	1.994,00		1
125675	SPXF15A1-4A1B1	Inverter 1,1 kw IP21 I(h) 3,3 A, I() 4,3 A	2.035,00		1
125657	SPX002A1-4A1B1	Inverter 1,5 kw IP21 I(h) 4,3 A, I() 5,6 A	2.095,00		1
125658	SPX003A1-4A1B1	Inverter 2,2 kw IP21 I(h) 5,6 A, I() 7,6 A	2.174,00		1
125659	SPX005A1-4A1B1	Inverter 3,0 kw IP21 I(h) 7,6 A, I() 9,0 A	2.266,00		1
125249	SPX006A1-4A1B1	Inverter 4,0 kw IP21 I(h) 9,0 A, I() 12 A	2.441,00		1
125660	SPX007A1-4A1B1	Inverter 5,5 kw IP21 I(h) 12 A, I() 16 A	2.669,00		1
125661	SPX010A1-4A1B1	Inverter 7,5 kw IP21 I(h) 16 A, I() 23 A	3.071,00		1
125663	SPX015A1-4A1B1	Inverter 11 kw IP21 I(h) 23 A, I() 31 A	3.712,00		1
125665	SPX020A1-4A1B1	Inverter 15 kw IP21 I(h) 31 A, I() 38 A	4.554,00		1
125666	SPX025A1-4A1B1	Inverter 18,5 kw IP21 I(h) 38 A, I() 46 A	5.251,00		1
125667	SPX030A1-4A1B1	Inverter 22 kw IP21 I(h) 46 A, I() 61 A	6.025,00		1
125319	SPX040A1-4A1N1	Inverter 30 kw IP21 I(h) 61 A, I() 72 A	6.922,00		1
125331	SPX050A1-4A1N1	Inverter 37 kw IP21 I(h) 72 A, I() 87 A	7.758,00		1
125668	SPX060A1-4A1N1	Inverter 45 kw IP21 I(h) 87 A, I() 105 A	8.785,00		1
125354	SPX075A1-4A1N1	Inverter 55 kw IP21 I(h) 105 A, I() 140 A	11.706,00		1
125365	SPX100A1-4A1N1	Inverter 75 kw IP21 I(h) 140 A, I() 170 A	13.810,00		1
125669	SPX125A1-4A1N1	Inverter 90 kw IP21 I(h) 170 A, I() 205 A	15.999,00		1
125381	SPX150A1-4A1N1	Inverter 110 kw IP21 I(h) 205 A, I() 261 A	19.092,00		1
125670	SPX200A1-4A1N1	Inverter 132 kw IP21 I(h) 245 A, I() 300 A	22.201,00		1
125402	SPX250A0-4A2N1	Inverter 160 kW IP00 I(h) 300A, I() 385 + induttanza linea	25.242,00		1
125412	SPX300A0-4A2N1	Inverter 200 kW IP00 I(h) 385 A, I() 460 A + induttanza linea	31.837,00		1
125711	SPX350A0-4A2N1	Inverter 250 kW IP00 I(h) 460 A, I() 520 A + induttanza linea	35.667,00		1
125428	SPX400A0-4A2N1	Inverter 280 kW IP00 I(h) 520 A, I() 590 A + induttanza linea	56.766,00		1
125440	SPX500A0-4A2N1	Inverter 315 kW IP00 I(h) 590 A, I() 650 A + induttanza linea	70.871,00		1
125674	SPX550A0-4A2N1	Inverter 355 kW IP00 I(h) 650 A, I() 730 A + induttanza linea	77.845,00		1
125453	SPX600A0-4A2N1	Inverter 400 kW IP00 I(h) 730 A, I() 820 A + induttanza linea	87.355,00		1
125457	SPX650A0-4A2N1	Inverter 450 kW IP00 I(h) 820 A, I() 920 A + induttanza linea	93.064,00		1
125459	SPX700A0-4A2N1	Inverter 500 kW IP00 I(h) 920 A, I() 1030 A + induttanza linea	99.244,00		1
125463	SPX800A0-4A2N1	Inverter 560 kW IP00 I(h) 1030 A, I() 1150 A + induttanza linea	123.020,00		1
125467	SPX900A0-4A2N1	Inverter 630 kW IP00 I(h) 1150 A, I() 1300 A + induttanza linea	141.723,00		1
125482	SPXH10A0-4A2N1	Inverter 710 kW IP00 I(h) 1300 A, I() 1450 A + induttanza linea	160.269,00		1
125486	SPXH12A0-4A2N1	Inverter 900 kW IP00 I(h) 1600 A, I() 1770 A + induttanza linea	200.052,00		1
125492	SPXH16A0-4A2N1	Inverter 1100 kW IP00 I(h) 1940 A, I() 2150 A + induttanza linea	246.970,00		1
Inverter serie SPX 380 - 500 VAC IP54					
125207	SPX001A2-4A1B1	Inverter 0,75 kw IP54 I(h) 2,2 A, I() 3,3 A	2.163,00		1
125480	SPXF15A2-4A1B1	Inverter 1,1 kw IP54 I(h) 3,3 A, I() 4,3 A	2.210,00		1
125216	SPX002A2-4A1B1	Inverter 1,5 kw IP54 I(h) 4,3 A, I() 5,6 A	2.261,00		1
125226	SPX003A2-4A1B1	Inverter 2,2 kw IP54 I(h) 5,6 A, I() 7,6 A	2.344,00		1
125245	SPX005A2-4A1B1	Inverter 3,0 kw IP54 I(h) 7,6 A, I() 9,0 A	2.431,00		1
125251	SPX006A2-4A1B1	Inverter 4,0 kw IP54 I(h) 9,0 A, I() 12 A	2.610,00		1
125260	SPX007A2-4A1B1	Inverter 5,5 kw IP54 I(h) 12 A, I() 16 A	2.841,00		1
125662	SPX010A2-4A1B1	Inverter 7,5 kw IP54 I(h) 16 A, I() 23 A	3.245,00		1
125664	SPX015A2-4A1B1	Inverter 11 kw IP54 I(h) 23 A, I() 31 A	3.888,00		1

Codice	Typo	Descrizione	Prezzo €	Note	Conf. [pezzi]
125291	SPX020A2-4A1B1	Inverter 15 kw IP54 I(h) 31 A, I(l) 38 A	4.872,00		1
125302	SPX025A2-4A1B1	Inverter 18,5 kw IP54 I(h) 38 A, I(l) 46 A	5.569,00		1
125313	SPX030A2-4A1B1	Inverter 22 kw IP54 I(h) 46 A, I(l) 61 A	6.346,00		1
125325	SPX040A2-4A1N1	Inverter 30 kw IP54 I(h) 61 A, I(l) 72 A	7.615,00		1
125337	SPX050A2-4A1N1	Inverter 37 kw IP54 I(h) 72 A, I(l) 87 A	8.437,00		1
125348	SPX060A2-4A1N1	Inverter 45 kw IP54 I(h) 87 A, I(l) 105 A	9.482,00		1
125359	SPX075A2-4A1N1	Inverter 55 kw IP54 I(h) 105 A, I(l) 140 A	12.908,00		1
125370	SPX100A2-4A1N1	Inverter 75 kw IP54 I(h) 140 A, I(l) 170 A	15.049,00		1
125377	SPX125A2-4A1N1	Inverter 90 kw IP54 I(h) 170 A, I(l) 205 A	17.218,00		1
125385	SPX150A2-4A1N1	Inverter 110 kw IP54 I(h) 205 A, I(l) 261 A	21.738,00		1
125398	SPX200A2-4A1N1	Inverter 132 kw IP54 I(h) 245 A, I(l) 300 A	24.845,00		1
Inverter serie SPX 525 - 690 VAC IP21					
125212	SPX002A1-5A4N1	Inverter 2,2 kw IP21 I(h) 3,2A, I(l) 4,5A	3.253,00		1
125222	SPX003A1-5A4N1	Inverter 3 kw IP21 I(h) 4,5A, I(l) 5,5A	3.511,00		1
125232	SPX004A1-5A4N1	Inverter 4 kw IP21 I(h) 5,5A, I(l) 7,5 A	3.745,00		1
125241	SPX005A1-5A4N1	Inverter 5,5 kw IP21 I(h) 7,5 A, I(l) 10 A	4.180,00		1
125256	SPX007A1-5A4N1	Inverter 7,5 kw IP21 I(h) 10 A, I(l) 13,5 A	4.995,00		1
125267	SPX010A1-5A4N1	Inverter 11 kw IP21 I(h) 13,5 A, I(l) 18 A	5.971,00		1
125277	SPX015A1-5A4N1	Inverter 15 kw IP21 I(h) 18 A, I(l) 22 A	6.954,00		1
125287	SPX020A1-5A4N1	Inverter 18,5 kw IP21 I(h) 22 A, I(l) 27 A	7.907,00		1
125298	SPX025A1-5A4N1	Inverter 22 kw IP21 I(h) 27 A, I(l) 34 A	8.986,00		1
125309	SPX030A1-5A4N1	Inverter 30 kw IP21 I(h) 34 A, I(l) 41 A	10.165,00		1
125321	SPX040A1-5A4N1	Inverter 37 kw IP21 I(h) 41 A, I(l) 52 A	11.049,00		1
125333	SPX050A1-5A4N1	Inverter 45 kw IP21 I(h) 52 A, I(l) 62 A	12.512,00		1
125344	SPX060A1-5A4N1	Inverter 55 kw IP21 I(h) 62 A, I(l) 80 A	15.873,00		1
125356	SPX075A1-5A4N1	Inverter 75 kw IP21 I(h) 80 A, I(l) 100 A	19.913,00		1
125367	SPX100A1-5A4N1	Inverter 90 kw IP21 I(h) 100 A, I(l) 125 A	21.721,00		1
125375	SPX125A1-5A4N1	Inverter 110 kw IP21 I(h) 125 A, I(l) 144 A	26.720,00		1
125383	SPX150A1-5A4N1	Inverter 132 kw IP21 I(h) 144 A, I(l) 170 A	28.531,00		1
125389	SPX175A1-5A4N1	Inverter 160 kw IP21 I(h) 170 A, I(l) 208 A	29.370,00		1
Inverter serie SPX 525 - 690 VAC IP54					
125218	SPX002A2-5A4N1	Inverter 2,2 kw IP54 I(h) 3,2A, I(l) 4,5A	3.616,00		1
125228	SPX003A2-5A4N1	Inverter 3 kw IP54 I(h) 4,5A, I(l) 5,5A	3.869,00		1
125236	SPX004A2-5A4N1	Inverter 4 kw IP54 I(h) 5,5 A, I(l) 7,5 A	4.112,00		1
125247	SPX005A2-5A4N1	Inverter 5,5 kw IP54 I(h) 7,5 A, I(l) 10 A	4.539,00		1
125262	SPX007A2-5A4N1	Inverter 7,5 kw IP54 I(h) 10 A, I(l) 13,5 A	5.351,00		1
125272	SPX010A2-5A4N1	Inverter 11 kw IP54 I(h) 13,5 A, I(l) 18 A	6.333,00		1
125282	SPX015A2-5A4N1	Inverter 15 kw IP54 I(h) 18 A, I(l) 22 A	7.311,00		1
125293	SPX020A2-5A4N1	Inverter 18,5 kw IP54 I(h) 22 A, I(l) 27 A	8.260,00		1
125304	SPX025A2-5A4N1	Inverter 22 kw IP54 I(h) 27 A, I(l) 34 A	9.333,00		1
125315	SPX030A2-5A4N1	Inverter 30 kw IP54 I(h) 34 A, I(l) 41 A	10.929,00		1
125327	SPX040A2-5A4N1	Inverter 37 kw IP54 I(h) 41 A, I(l) 52 A	11.803,00		1
125339	SPX050A2-5A4N1	Inverter 45 kw IP54 I(h) 52 A, I(l) 62 A	13.887,00		1
125350	SPX060A2-5A4N1	Inverter 55 kw IP54 I(h) 62 A, I(l) 80 A	17.217,00		1
125361	SPX075A2-5A4N1	Inverter 75 kw IP54 I(h) 80 A, I(l) 100 A	21.260,00		1
125372	SPX100A2-5A4N1	Inverter 90 kw IP54 I(h) 100 A, I(l) 125 A	24.721,00		1
125379	SPX125A2-5A4N1	Inverter 110 kw IP54 I(h) 125 A, I(l) 144 A	29.697,00		1
125387	SPX150A2-5A4N1	Inverter 132 kw IP54 I(h) 144 A, I(l) 170 A	31.520,00		1
125391	SPX175A2-5A4N1	Inverter 160 kw IP54 I(h) 170 A, I(l) 208 A	32.319,00		1
Accessori per inverter serie SVX - SPX					
Schede Standard I/O					
125055	OPT-A9	6DI,1DO,2AI(mA/V),1AO(mA/V),+10Vref,+24V/EXT+24V (SVX,SPX)	275,90		1
125049	OPT-A2	2RO(NO/NC) (SVX,SPX)	105,60		1
Schede Opzionali I/O					
125050	OPT-A3	1RO(NO/NC),1RO(NC), 1 Thermistor (SPX)	145,50		1
125051	OPT-A4	DI(Encoder RS422), Low Volt Out +5V/+15V/+24V (SPX)	328,80		1
125052	OPT-A5	DI(Encoder 10...24V), High Volt Out +15V/+24V (SPX)	209,50		1
125053	OPT-A7	Doppio encoder (Ampio Range), 6DI, 2xDO (SPX)	976,10		1
125054	OPT-A8	Come OPT-A9, ma I/O analogici e +10Vref separato galv. (SPX)	377,00		1
125057	OPT-AE	Scheda Encoder (Ampio Range), 3DI(Encoder 10...24V),Out +15V/+24V,2DO (SPX)	821,70		1
139789	OPT-AF	Scheda ingresso Stop emergenza cat. 3 (SPX)	342,90		1
Schede Espansione I/O					
125059	OPT-B1	6DI (SVX,SPX)	221,30		1
125060	OPT-B2	1RO(NO/NC),1RO(NO),1 Thermistor (SLX,SVX,SPX)	251,90		1
125061	OPT-B4	1AI(mA, isolato),2AO(mA, isolato),+24V/EXT+24V (SLX,SVX,SPX)	385,80		1
125062	OPT-B5	3RO(NO) (SLX,SVX,SPX)	246,60		1
125063	OPT-B8	3Pt100,+24V/EXT+24V (SVX,SPX)	668,70		1
125064	OPT-B9	1RO(NO), 5 DI of 41...240VAC input (SVX,SPX)	346,30		1
125065	OPT-BB	SPI, encoder assoluto (SPX)	444,10		1
Schede Bus Comunicazione					
125067	OPT-C2	RS485 (Modbus/N2) (SLX,SVX,SPX)	282,70		1
125068	OPT-C3	Profibus DP (SLX,SVX,SPX)	433,10		1
125069	OPT-C4	LonWorks (SLX,SVX,SPX)	677,50		1
125070	OPT-C5	Profibus DP (connettore D9) (SLX,SVX,SPX)	529,10		1
125710	OPT-C6	CANopen (slave) (SLX,SVX,SPX)	529,10		1
125071	OPT-C7	DeviceNet (SLX,SVX,SPX)	529,10		1
125072	OPT-C8	RS485 (connettore D9, Modbus/RS485) (SLX,SVX,SPX)	371,30		1
125075	OPT-CI	MODBUS / TCP (SLX,SVX,SPX)	684,50		1
174165	OPT-CO	Ethernet IP (SVX, SPX)	677,50		1
125076	OPT-CJ	BACnet (RS-485) (SLX,SVX,SPX)	261,50		1
Adattatori per schede					
125077	OPT-D1	Adattatore System Bus (2xcavo fibra ottica) (SPX)	437,70		1
125078	OPT-D2	System Bus (1xcavo fibra ottica) & CAN-bus (isolato galv.) (SPX)	370,30		1
125079	OPT-D3	Adattatore RS232 (non isolato galv.) (SVX,SPX)	227,40		1
125610	SYS-1M	Coppia cavi fibra ottica (1 mt)	80,60		1
125611	SYS-2M	Coppia cavi fibra ottica (2 mt)	107,80		1
125612	SYS-4M	Coppia cavi fibra ottica (4 mt)	156,90		1
125609	SYS-10M	Coppia cavi fibra ottica (10 mt)	290,70		1
Pannelli ed adattatori					
139786	KEYPAD-BLANK	Tastierino programmazione alfanumerico (SPI)	263,20		1
139787	KEYPAD-LOC/REM	Tastierino programmazione alfanumerico (SVX,SPX)	263,20		1
126868	OPTRMT-KIT	KIT remotazione display, cavo 2 mt (SVX, SPX)	166,70		1
129001	SVDRIVECABLE	Cavo comunicazione PC-Inverter (SVX-SPX)	73,20		1
Flange per montaggio inverter attraverso piastra quadro					
139777	OPTTHR4	Flangia montaggio IP21 taglia FR4 (SLX, SVX, SPX)	199,70		1
139778	OPTTHR5	Flangia montaggio IP21 taglia FR5 (SLX, SVX, SPX)	199,70		1
139779	OPTTHR6	Flangia montaggio IP21 taglia FR6 (SLX, SVX, SPX)	199,70		1
139780	OPTTHR7	Flangia montaggio IP21 taglia FR7 (SLX, SVX, SPX)	199,70		1
139781	OPTTHR8	Flangia montaggio IP21 taglia FR8 (SLX, SVX, SPX)	199,70		1
139782	OPTTHR9	Flangia montaggio IP21 taglia FR9 (SLX, SVX, SPX)	243,90		1
Chopper frenatura esterno					
85035	DE4-BU4-1	Chopper frenatura senza resistenza	513,20		1

Codice	Tipo	Descrizione	Prezzo €	Note	Conf. [pezzi]
Opzione IP54 kit					
129020	OPTN12FR4	IP54 kit FR4,MF4 (SLX, SVX, SPX)	350,20		1
139775	OPTN12FR5	IP54 kit FR5,MF5 (SLX, SVX, SPX)	432,30		1
139776	OPTN12FR6	IP54 kit FR6,MF6 (SLX, SVX, SPX)	648,20		1
Resistenze frenatura 230 Vac					
124825	BRR-0025-LD-2	30 ohm, 100W, ciclo leggero, FR4-FR5	183,00		1
124828	BRR-0031-LD-2	20 ohm, 160 W, ciclo leggero, FR5	199,70		1
124838	BRR-0061-LD-2	10 ohm, 310 W, ciclo leggero, FR6	227,50		1
124845	BRR-0114-LD-2	3,3 ohm, 950 W, ciclo leggero, FR7	449,00		1
124847	BRR-0205-LD-2	1,4 ohm, 2240 W, ciclo leggero, FR8-FR9	2.290,00		1
124824	BRR-0025-HD-2	30 ohm, 270W, ciclo pesante, FR4-FR5	714,60		1
124826	BRR-0031-HD-2	20 ohm, 410 W, ciclo pesante, FR5	825,30		1
124836	BRR-0061-HD-2	10 ohm, 810 W, ciclo pesante, FR6	1.042,00		1
124844	BRR-0114-HD-2	3,3 ohm, 2470 W, ciclo pesante, FR7	1.997,00		1
124846	BRR-0205-HD-2	1,4 ohm, 5810 W, ciclo pesante, FR8-FR9	3.437,00		1
Resistenze frenatura 400 Vac					
124823	BRR-0022-LD-5	63 ohm, 240 W, ciclo leggero, FR4-FR5	149,90		1
124829	BRR-0031-LD-5	42 ohm, 350 W, ciclo leggero, FR5	199,70		1
124833	BRR-0045-LD-5	21 ohm, 710 W, ciclo leggero, FR6	399,10		1
124839	BRR-0061-LD-5	14 ohm, 1060 W, ciclo leggero, FR6	498,80		1
124843	BRR-0105-LD-5	6,5 ohm, 2280 W, ciclo leggero, FR7	2.174,00		1
124851	BRR-0300-LD-5	3,3 ohm, 4560 W, ciclo leggero, FR8	3.575,00		1
124855	BRR-0520-LD-5	1,4 ohm, 10600 W, ciclo leggero, FR10	6.858,00		1
124859	BRR-0730-LD-5	0,9 ohm, 16500 W, ciclo leggero, FR11	11.216,00		1
124822	BRR-0022-HD-5	63 ohm, 610 W, ciclo pesante, FR4-FR5	714,60		1
124827	BRR-0031-HD-5	42 ohm, 910 W, ciclo pesante, FR5	825,30		1
124832	BRR-0045-HD-5	21 ohm, 1830 W, ciclo pesante, FR6	1.649,00		1
124837	BRR-0061-HD-5	14 ohm, 2740 W, ciclo pesante, FR6	1.909,00		1
124842	BRR-0105-HD-5	6,5 ohm, 5900 W, ciclo pesante, FR7	4.290,00		1
124850	BRR-0300-HD-5	3,3 ohm, 11800 W, ciclo pesante, FR8	6.445,00		1
124854	BRR-0520-HD-5	1,4 ohm, 27400 W, ciclo pesante, FR10	17.246,00		1
124858	BRR-0730-HD-5	0,9 ohm, 43000 W, ciclo pesante, FR11	24.871,00		1



LISTINO ALFANUMERICO

Tipo	Codice	Prezzo €	Note	Conf. [pezzi]	Tipo	Codice	Prezzo €	Note	Conf. [pezzi]
+ ...					13100RQD03	135584	285,11		1
+DZA16P(*)	930200	23,28		1	13100RQD07	135585	230,96		1
+DZA16S(*)	200406	23,28		1	13101A6513	135586	215,97		1
+NZM4-4-XAVE	266718	942,20		1	13101A6517	135587	187,00		1
+NZM4-4-XT	266722	577,80		1	13101AQD03	135588	273,64		1
+NZM4-XAVE	266717	699,80		1	13101AQD07	135589	188,59		1
+NZM4-XT	266721	546,50		1	13102A6513	135590	286,39		1
+ZA16P(*)	931897	7,72		1	13102A6517	135591	183,17		1
+ZA16S(*)	931895	7,72		1	13102AQD03	135592	286,39		1
					13102AQD07	135593	230,96		1
0 ...					13103A6513	135594	163,42		1
02DILE	10240	9,08		5	13103A6517	135595	229,04		1
02DILEM	10064	8,73		5	13103AQD03	135596	260,91		1
02SQ25	38074	0,98		20	13103AQD07	135597	180,62		1
04DILE	10256	15,61		5	13103R6513	135598	267,28		1
04DILE-C	230258	15,61		5	13103R6517	135599	228,42		1
					13103RQD03	135600	271,42		1
1 ...					13103RQD07	135601	230,96		1
1000NHG4G	1000NHG4G	164,84		1	13104A6513	135602	209,28		1
100NHG000B	100NHG000B	3,85		3	13104A6517	135603	195,90		1
100NHG000B-400	100NHG000B-400	4,73		3	13104AQD03	135604	297,85		1
100NHG000BI	100NHG000BI	4,48		3	13104AQD07	135605	187,31		1
100NHG000BI-400	100NHG000BI-400	4,91		3	13104R6513	135606	294,04		1
100NHG000B-690	100NHG000B-690	7,23		3	13104R6517	135607	190,50		1
100NHG01B	100NHG01B	7,52		3	13104RQD03	135608	282,23		1
100NHG01B-400	100NHG01B-400	8,49		3	13104RQD07	135609	193,69		1
100NHG01BI	100NHG01BI	8,61		3	13104RS5003	135610	280,02		1
100NHG01BI-400	100NHG01BI-400	8,60		3	13104RS5007	135611	288,62		1
100NHG02B	100NHG02B	9,90		3	13104RS5013	135612	316,98		1
100NHG02B-400	100NHG02B-400	10,44		3	13104RS5020	135613	244,02		1
100NHG02BI	100NHG02BI	10,70		3	13105A6513	135614	213,11		1
100NHG02BI-400	100NHG02BI-400	10,63		3	13105A6517	135615	199,42		1
100NHG0B	100NHG0B	7,69		3	13105AQD03	135616	266,64		1
100NHG1B-690	100NHG1B-690	13,61		3	13105AQD07	135617	235,09		1
100NZ03	100NZ03	9,23		10	13106A6513	135618	255,82		1
10D16	10D16	1,44		20	13106A6517	135619	205,47		1
10D16R	10D16R	4,67		20	13106AQD03	135620	278,10		1
10D27	10D27	0,55		25	13106AQD07	135621	207,70		1
10D27Q	10D27Q	1,03		5	13106R6513	135622	269,82		1
10D27R	10D27R	5,42		5	13106R6517	135623	213,11		1
10GN01	10GN01	0,49		50	13106RQD03	135624	262,81		1
10GN02	10GN02	1,05		50	13106RQD07	135625	270,45		1
10NHG000B	10NHG000B	3,85		3	13107AS6513	135626	257,09		1
10NHG000B-400	10NHG000B-400	4,73		3	13107AS6517	135627	185,42		1
10NHG000B-690	10NHG000B-690	5,16		3	13107ASQD03	135628	272,69		1
10NHG000BI	10NHG000BI	4,48		3	13107ASQD07	135629	185,42		1
10NHG000BI-400	10NHG000BI-400	4,91		3	13107RS6513	135630	272,69		1
10NHG01B	10NHG01B	7,52		3	13107RS6517	135631	190,50		1
10NHG01BI	10NHG01BI	8,61		3	13107RSQD03	135632	275,89		1
10NHG01BI-400	10NHG01BI-400	8,60		3	13107RSQD07	135633	249,11		1
10NHG0B	10NHG0B	7,50		3	13108A6513	135634	209,61		1
10NHM000B-690	10NHM000B-690	8,61		3	13108A6517	135635	223,95		1
10NZ01	10NZ01	0,80		10	13108AQD03	135636	271,10		1
10NZ01R	10NZ01R	5,05		10	13108AQD07	135637	202,30		1
11100A6513	135554	222,70		1	13108R6513	135638	287,34		1
11100A6517	135555	164,06		1	13108R6517	135639	250,07		1
11100AQD03	135556	172,34		1	13108RQD03	135640	290,84		1
11100AQD07	135557	189,86		1	13108RQD07	135641	251,35		1
11100R6513	135558	201,33		1	13DILE	2397	15,61		5
11100R6517	135559	173,94		1	13DILE-C	230259	15,61		5
11100RQD03	135560	166,29		1	13NZ01	13NZ01	1,09		10
11100RQD07	135561	164,06		1	14100A6513	135642	251,35		1
11102A6513	135562	216,95		1	14100A6517	135643	205,47		1
11102A6517	135563	166,61		1	14100AQD03	135644	269,19		1
11102AQD03	135564	172,98		1	14100AQD07	135645	227,77		1
11102AQD07	135565	190,50		1	14101A6513	135646	258,67		1
11DDILE	49824	21,60		5	14101A6517	135647	183,17		1
11DILE	10224	9,08		5	14101AQD03	135648	295,94		1
11DILE-C	230257	9,08		5	14101AQD07	135649	238,29		1
11DILEM	10080	8,73		5	14101R6513	135650	316,98		1
11DILEM-C	230255	8,73		5	14101R6517	135651	313,16		1
12100A6513	135566	298,82		1	14101RQD03	135652	290,53		1
12100A6517	135567	239,23		1	14101RQD07	135653	240,52		1
12100AQD03	135568	302,96		1	14102A6513	135654	235,42		1
12100AQD07	135569	244,65		1	14102A6517	135655	177,44		1
12100R6513	135570	302,31		1	14102AQD03	135656	250,38		1
12100R6517	135571	225,86		1	14102AQD07	135657	199,75		1
12100RQD03	135572	316,98		1	14102R6513	135658	317,92		1
12100RQD07	135573	265,37		1	14102R6517	135659	215,04		1
12102A6513	135574	294,67		1	14102RQD03	135660	317,92		1
12102A6517	135575	242,44		1	14102RQD07	135661	313,77		1
12102AQD03	135576	298,18		1	160NHG00B	160NHG00B	5,28		3
12102AQD07	135577	240,52		1	160NHG00B-400	160NHG00B-400	5,96		3
1250NHG4G	1250NHG4G	173,98		1	160NHG00BI	160NHG00BI	6,05		3
125NHG00B	125NHG00B	5,28		3	160NHG00BI-400	160NHG00BI-400	6,49		3
125NHG00B-400	125NHG00B-400	5,96		3	160NHG01B	160NHG01B	7,52		3
125NHG00B-690	125NHG00B-690	7,23		3	160NHG01B-400	160NHG01B-400	8,49		3
125NHG00BI	125NHG00BI	6,05		3	160NHG01BI	160NHG01BI	8,61		3
125NHG00BI-400	125NHG00BI-400	6,49		3	160NHG01BI-400	160NHG01BI-400	8,60		3
125NHG01B	125NHG01B	7,52		3	160NHG02B	160NHG02B	9,90		3
125NHG01B-400	125NHG01B-400	8,49		3	160NHG02B-400	160NHG02B-400	10,44		3
125NHG01BI	125NHG01BI	8,61		3	160NHG02BI	160NHG02BI	10,70		3
125NHG01BI-400	125NHG01BI-400	8,60		3	160NHG02BI-400	160NHG02BI-400	10,63		3
125NHG02B	125NHG02B	9,90		3	160NHG0B	160NHG0B	7,69		3
125NHG02B-400	125NHG02B-400	10,44		3	160NHG1B-690	160NHG1B-690	13,61		3
125NHG02BI	125NHG02BI	10,70		3	160NHM1B-690	160NHM1B-690	20,65		3
125NHG02BI-400	125NHG02BI-400	10,63		3	160NHM2B-690	160NHM2B-690	27,85		3
125NHG0B	125NHG0B	7,69		3	16D16	16D16	1,44		20
125NHG1B-690	125NHG1B-690	13,61		3	16D16Q	16D16Q	2,44		20
125NHM1B-690	125NHM1B-690	20,65		3	16D16R	16D16R	4,67		20
125NHM2B-690	125NHM2B-690	27,85		3	16D27	16D27	0,57		25
13100A6513	135578	250,38		1	16D27Q	16D27Q	1,03		5
13100A6517	135579	186,36		1	16D27R	16D27R	5,42		5
13100AQD03	135580	271,10		1	16GD27	16GD27	0,68		25
13100AQD07	135581	193,36		1	16GN02	16GN02	0,64		50
13100R6513	135582	265,04		1	16NHG000B	16NHG000B	3,85		3
13100R6517	135583	230,96		1	16NHG000B-400	16NHG000B-400	4,73		3
					16NHG000B-690	16NHG000B-690	5,16		3
					16NHG000BI	16NHG000BI	4,48		3
					16NHG000BI-400	16NHG000BI-400	4,91		3
					16NHG01B	16NHG01B	7,52		3
					16NHG01BI	16NHG01BI	8,61		3

Tipo	Codice	Prezzo €	Note	Conf. [pezzi]	Tipo	Codice	Prezzo €	Note	Conf. [pezzi]
16NHG0B	16NHG0B	7,50		3	170M2681	170M2681	83,91		6
16NHM000B-690	16NHM000B-690	8,61		3	170M2682	170M2682	86,80		6
16NZ01	16NZ01	0,80		10	170M2683	170M2683	89,44		6
16NZ01R	16NZ01R	5,05		10	170M2684	170M2684	90,23		6
170H0069	170H0069	17,25		25	170M2685	170M2685	96,73		6
170H0235	170H0235	19,52		12	170M2691	170M2691	51,41		6
170H0236	170H0236	18,94		12	170M2692	170M2692	51,41		6
170H0237	170H0237	28,39		12	170M2693	170M2693	51,41		6
170H0238	170H0238	28,39		12	170M2694	170M2694	51,77		6
170H1007	170H1007	34,26		3	170M2695	170M2695	53,12		6
170H1013	170H1013	20,72		3	170M2696	170M2696	53,78		6
170H3003	170H3003	90,56		1	170M2697	170M2697	55,25		6
170H3004	170H3004	262,64		1	170M2698	170M2698	57,84		6
170H3005	170H3005	86,63		1	170M2699	170M2699	59,03		6
170H3006	170H3006	126,05		1	170M2700	170M2700	60,20		6
170M1309	170M1309	33,06		10	170M2701	170M2701	61,41		6
170M1310	170M1310	33,06		10	170M2702	170M2702	62,61		6
170M1311	170M1311	33,86		10	170M3008	170M3008	82,15		6
170M1312	170M1312	34,89		10	170M3009	170M3009	82,15		6
170M1313	170M1313	35,32		10	170M3010	170M3010	82,15		6
170M1314	170M1314	35,68		10	170M3011	170M3011	83,45		6
170M1315	170M1315	36,82		10	170M3012	170M3012	84,95		6
170M1316	170M1316	37,58		10	170M3013	170M3013	86,63		6
170M1317	170M1317	38,08		10	170M3014	170M3014	90,14		6
170M1318	170M1318	38,91		10	170M3015	170M3015	103,64		6
170M1319	170M1319	39,76		10	170M3016	170M3016	105,99		6
170M1320	170M1320	41,92		10	170M3017	170M3017	111,67		6
170M1321	170M1321	49,29		10	170M3018	170M3018	118,58		6
170M1322	170M1322	56,42		10	170M3019	170M3019	119,50		6
170M1358	170M1358	36,31		10	170M3020	170M3020	120,59		6
170M1359	170M1359	36,59		10	170M3021	170M3021	123,60		6
170M1360	170M1360	37,32		10	170M3022	170M3022	125,21		6
170M1361	170M1361	37,69		10	170M3023	170M3023	127,47		6
170M1362	170M1362	37,78		10	170M3058	170M3058	83,45		6
170M1363	170M1363	38,03		10	170M3059	170M3059	84,38		6
170M1364	170M1364	38,30		10	170M3060	170M3060	85,71		6
170M1365	170M1365	38,92		10	170M3061	170M3061	87,71		6
170M1366	170M1366	39,49		10	170M3062	170M3062	89,12		6
170M1367	170M1367	40,42		10	170M3063	170M3063	92,48		6
170M1368	170M1368	41,31		10	170M3064	170M3064	94,42		6
170M1369	170M1369	42,73		10	170M3065	170M3065	101,14		6
170M1370	170M1370	44,85		10	170M3066	170M3066	104,90		6
170M1371	170M1371	52,32		10	170M3067	170M3067	106,89		6
170M1372	170M1372	59,40		10	170M3068	170M3068	110,46		6
170M1373	170M1373	61,67		10	170M3069	170M3069	113,26		6
170M1408	170M1408	38,57		10	170M3070	170M3070	116,67		6
170M1409	170M1409	38,84		10	170M3071	170M3071	121,68		6
170M1410	170M1410	39,58		10	170M3072	170M3072	125,96		6
170M1411	170M1411	40,14		10	170M3073	170M3073	128,27		6
170M1412	170M1412	40,42		10	170M3108	170M3108	95,55		6
170M1413	170M1413	40,42		10	170M3109	170M3109	96,22		6
170M1414	170M1414	40,71		10	170M3110	170M3110	96,73		6
170M1415	170M1415	41,31		10	170M3111	170M3111	96,96		6
170M1416	170M1416	41,92		10	170M3112	170M3112	98,15		6
170M1417	170M1417	42,73		10	170M3113	170M3113	99,74		6
170M1418	170M1418	43,64		10	170M3114	170M3114	100,83		6
170M1419	170M1419	45,15		10	170M3115	170M3115	105,65		6
170M1420	170M1420	47,21		10	170M3116	170M3116	110,24		6
170M1421	170M1421	54,65		10	170M3117	170M3117	113,65		6
170M1422	170M1422	61,79		10	170M3118	170M3118	115,86		6
170M1558D	170M1558D	31,50		10	170M3119	170M3119	125,21		6
170M1559D	170M1559D	31,50		10	170M3120	170M3120	132,70		6
170M1560D	170M1560D	31,74		10	170M3121	170M3121	135,72		6
170M1561D	170M1561D	31,74		10	170M3122	170M3122	141,74		6
170M1562D	170M1562D	32,06		10	170M3123	170M3123	144,80		6
170M1563D	170M1563D	32,06		10	170M3209	170M3209	100,06		6
170M1564D	170M1564D	32,35		10	170M3210	170M3210	100,74		6
170M1565D	170M1565D	33,01		10	170M3211	170M3211	101,21		6
170M1566D	170M1566D	33,56		10	170M3212	170M3212	102,07		6
170M1567D	170M1567D	34,47		10	170M3213	170M3213	103,76		6
170M1568D	170M1568D	35,32		10	170M3214	170M3214	105,17		6
170M1569D	170M1569D	36,88		10	170M3215	170M3215	107,28		6
170M1570D	170M1570D	41,02		10	170M3216	170M3216	109,91		6
170M1571D	170M1571D	46,34		10	170M3217	170M3217	112,41		6
170M1572D	170M1572D	50,90		6	170M3218	170M3218	114,74		6
170M2608	170M2608	43,81		6	170M3219	170M3219	116,71		6
170M2609	170M2609	43,81		6	170M3220	170M3220	119,42		6
170M2610	170M2610	43,81		6	170M3221	170M3221	121,78		6
170M2611	170M2611	43,81		6	170M3222	170M3222	130,44		6
170M2612	170M2612	43,81		6	170M3223	170M3223	135,04		6
170M2613	170M2613	44,68		6	170M3258	170M3258	105,99		6
170M2614	170M2614	45,49		6	170M3259	170M3259	105,99		6
170M2615	170M2615	46,34		6	170M3260	170M3260	107,18		6
170M2616	170M2616	47,17		6	170M3261	170M3261	107,96		6
170M2617	170M2617	47,86		6	170M3262	170M3262	108,74		6
170M2618	170M2618	54,45		6	170M3263	170M3263	110,03		6
170M2619	170M2619	57,72		6	170M3264	170M3264	111,59		6
170M2620	170M2620	63,14		6	170M3265	170M3265	113,23		6
170M2621	170M2621	64,26		6	170M3266	170M3266	121,48		6
170M2658	170M2658	83,06		6	170M3267	170M3267	122,34		6
170M2659	170M2659	83,53		6	170M3268	170M3268	125,21		6
170M2660	170M2660	84,03		6	170M3269	170M3269	129,47		6
170M2661	170M2661	84,86		6	170M3270	170M3270	130,82		6
170M2662	170M2662	85,71		6	170M3271	170M3271	132,78		6
170M2663	170M2663	87,41		6	170M3272	170M3272	133,54		6
170M2664	170M2664	89,56		6	170M3273	170M3273	135,05		6
170M2665	170M2665	91,76		6	170M3360	170M3360	94,72		3
170M2666	170M2666	95,55		6	170M3361	170M3361	95,93		3
170M2667	170M2667	100,25		6	170M3362	170M3362	96,96		3
170M2668	170M2668	108,88		6	170M3363	170M3363	99,27		3
170M2669	170M2669	118,68		6	170M3364	170M3364	101,91		3
170M2670	170M2670	125,97		6	170M3365	170M3365	103,96		3
170M2671	170M2671	134,55		6	170M3366	170M3366	109,91		3
170M2672	170M2672	74,24		6	170M3367	170M3367	113,21		3
170M2673	170M2673	74,24		6	170M3410	170M3410	86,20		6
170M2674	170M2674	74,59		6	170M3411	170M3411	87,67		6
170M2675	170M2675	74,88		6	170M3412	170M3412	87,97		1
170M2676	170M2676	75,91		6	170M3413	170M3413	92,18		6
170M2677	170M2677	76,44		6	170M3414	170M3414	92,48		6
170M2678	170M2678	77,28		6	170M3415	170M3415	95,87		6
170M2679	170M2679	78,87		6	170M3416	170M3416	98,98		6
170M2680	170M2680	80,77		6	170M3417	170M3417	102,36		6

Tipo	Codice	Prezzo €	Note	Conf. [pezzi]	Tipo	Codice	Prezzo €	Note	Conf. [pezzi]
170M3418	170M3418	104,63		6	170M4215	170M4215	175,07		3
170M3419	170M3419	117,27		6	170M4216	170M4216	175,92		3
170M3420	170M3420	120,54		6	170M4217	170M4217	179,20		3
170M3421	170M3421	123,53		6	170M4218	170M4218	187,36		3
170M3422	170M3422	127,16		6	170M4219	170M4219	199,00		3
170M3423	170M3423	127,68		6	170M4258	170M4258	151,09		3
170M3458	170M3458	78,31		6	170M4259	170M4259	151,31		3
170M3459	170M3459	78,31		6	170M4260	170M4260	151,59		3
170M3460	170M3460	78,31		6	170M4261	170M4261	153,28		3
170M3461	170M3461	81,43		6	170M4262	170M4262	156,90		3
170M3462	170M3462	98,76		6	170M4263	170M4263	159,77		3
170M3463	170M3463	99,27		6	170M4264	170M4264	166,76		3
170M3464	170M3464	100,83		6	170M4265	170M4265	171,83		3
170M3465	170M3465	102,49		6	170M4266	170M4266	180,06		3
170M3466	170M3466	110,24		6	170M4267	170M4267	186,17		3
170M3467	170M3467	113,65		6	170M4268	170M4268	194,81		3
170M3468	170M3468	119,73		6	170M4269	170M4269	199,76		3
170M3469	170M3469	124,02		6	170M4408	170M4408	134,82		3
170M3470	170M3470	129,47		6	170M4409	170M4409	135,80		3
170M3471	170M3471	135,72		6	170M4410	170M4410	139,82		3
170M3472	170M3472	140,97		6	170M4411	170M4411	143,84		3
170M3473	170M3473	146,96		6	170M4412	170M4412	146,82		3
170M3808D	170M3808D	61,41		6	170M4413	170M4413	149,12		3
170M3809D	170M3809D	65,34		6	170M4414	170M4414	154,27		3
170M3810D	170M3810D	66,67		6	170M4415	170M4415	159,14		3
170M3811D	170M3811D	67,93		6	170M4416	170M4416	163,28		3
170M3812D	170M3812D	70,53		6	170M4417	170M4417	171,14		3
170M3813D	170M3813D	76,16		6	170M4418	170M4418	183,59		3
170M3814D	170M3814D	80,55		6	170M4419	170M4419	198,09		3
170M3815D	170M3815D	86,38		6	170M4458	170M4458	144,21		3
170M3816D	170M3816D	93,37		6	170M4459	170M4459	144,21		3
170M3817D	170M3817D	96,77		6	170M4460	170M4460	148,71		3
170M3818D	170M3818D	98,98		6	170M4461	170M4461	151,59		3
170M3819D	170M3819D	105,98		6	170M4462	170M4462	153,40		6
170M3953	170M3953	162,62		4	170M4463	170M4463	155,17		6
170M3956	170M3956	167,18		6	170M4464	170M4464	159,26		3
170M3959	170M3959	185,52		4	170M4465	170M4465	175,67		6
170M3960	170M3960	192,27		6	170M4466	170M4466	179,07		6
170M3961	170M3961	213,79		4	170M4467	170M4467	183,59		3
170M3966	170M3966	156,95		6	170M4468	170M4468	191,68		3
170M3967	170M3967	157,96		6	170M4469	170M4469	205,71		3
170M3968	170M3968	158,80		6	170M4608	170M4608	135,59		3
170M3969	170M3969	160,51		6	170M4609	170M4609	135,59		3
170M3971	170M3971	165,63		6	170M4610	170M4610	135,59		3
170M3972	170M3972	171,15		6	170M4611	170M4611	135,59		3
170M3973	170M3973	180,75		6	170M4616	170M4616	160,13		3
170M3974	170M3974	187,53		6	170M4617	170M4617	168,08		3
170M3975	170M3975	209,23		6	170M4863D	170M4863D	115,51		6
170M3982	170M3982	145,55		6	170M4864D	170M4864D	121,06		6
170M3983	170M3983	146,49		6	170M4865D	170M4865D	126,72		6
170M3984	170M3984	147,56		6	170M4866D	170M4866D	132,24		6
170M3985	170M3985	149,20		6	170M4867D	170M4867D	136,57		6
170M3986	170M3986	151,09		6	170M4922	170M4922	209,62		2
170M3987	170M3987	154,16		6	170M4926	170M4926	227,96		2
170M3988	170M3988	159,83		6	170M4929	170M4929	259,32		2
170M3989	170M3989	169,35		6	170M4951	170M4951	206,66		2
170M3990	170M3990	176,13		6	170M4953	170M4953	214,13		2
170M3991	170M3991	197,54		1	170M4955	170M4955	222,96		2
170M4008	170M4008	128,55		3	170M4956	170M4956	227,96		2
170M4009	170M4009	130,55		3	170M4957	170M4957	233,55		2
170M4010	170M4010	131,60		3	170M4958	170M4958	248,01		2
170M4011	170M4011	135,05		3	170M4959	170M4959	259,32		2
170M4012	170M4012	138,08		3	170M4960	170M4960	272,44		2
170M4013	170M4013	142,58		3	170M4966	170M4966	204,74		3
170M4014	170M4014	144,60		3	170M4968	170M4968	214,94		3
170M4015	170M4015	156,80		3	170M4969	170M4969	217,97		3
170M4016	170M4016	162,53		3	170M4970	170M4970	223,14		3
170M4017	170M4017	168,13		3	170M4971	170M4971	228,58		3
170M4018	170M4018	176,09		3	170M4972	170M4972	242,96		3
170M4019	170M4019	185,60		3	170M4974	170M4974	267,38		3
170M4058	170M4058	199,21		3	170M4980	170M4980	190,06		3
170M4059	170M4059	201,74		3	170M4981	170M4981	193,10		3
170M4060	170M4060	207,02		3	170M4982	170M4982	197,47		3
170M4061	170M4061	209,65		3	170M4983	170M4983	203,15		3
170M4062	170M4062	214,00		3	170M4984	170M4984	206,34		3
170M4063	170M4063	216,59		3	170M4985	170M4985	211,47		3
170M4064	170M4064	222,84		3	170M4986	170M4986	216,90		3
170M4065	170M4065	227,96		3	170M4987	170M4987	230,99		3
170M4066	170M4066	235,92		3	170M4988	170M4988	242,37		3
170M4067	170M4067	243,69		3	170M4989	170M4989	255,43		3
170M4068	170M4068	255,06		3	170M5008	170M5008	184,65		3
170M4069	170M4069	269,05		3	170M5009	170M5009	185,90		3
170M4108	170M4108	140,32		3	170M5010	170M5010	187,62		3
170M4109	170M4109	142,04		3	170M5011	170M5011	189,64		3
170M4110	170M4110	145,74		3	170M5012	170M5012	192,53		3
170M4111	170M4111	147,10		3	170M5013	170M5013	199,16		3
170M4112	170M4112	153,10		3	170M5014	170M5014	205,77		3
170M4113	170M4113	157,53		3	170M5015	170M5015	214,36		3
170M4114	170M4114	160,63		3	170M5016	170M5016	219,65		3
170M4115	170M4115	167,80		3	170M5017	170M5017	230,00		3
170M4116	170M4116	175,80		3	170M5018	170M5018	255,63		3
170M4117	170M4117	180,53		3	170M5058	170M5058	245,22		3
170M4118	170M4118	187,67		3	170M5059	170M5059	248,80		3
170M4119	170M4119	193,23		3	170M5060	170M5060	253,25		3
170M4158	170M4158	143,34		3	170M5061	170M5061	257,54		3
170M4159	170M4159	148,85		3	170M5062	170M5062	263,65		3
170M4160	170M4160	153,28		3	170M5063	170M5063	272,49		3
170M4161	170M4161	156,09		3	170M5064	170M5064	281,37		3
170M4162	170M4162	162,09		3	170M5065	170M5065	292,83		3
170M4163	170M4163	165,86		3	170M5066	170M5066	306,96		3
170M4164	170M4164	167,00		3	170M5067	170M5067	326,33		3
170M4165	170M4165	171,36		3	170M5068	170M5068	348,04		3
170M4166	170M4166	174,80		3	170M5108	170M5108	193,34		3
170M4167	170M4167	180,08		3	170M5109	170M5109	196,71		3
170M4168	170M4168	184,92		3	170M5110	170M5110	202,63		3
170M4208	170M4208	152,42		3	170M5111	170M5111	205,73		3
170M4209	170M4209	152,42		3	170M5112	170M5112	213,26		3
170M4210	170M4210	155,66		3	170M5113	170M5113	216,15		3
170M4211	170M4211	161,36		3	170M5114	170M5114	220,25		3
170M4212	170M4212	166,88		3	170M5115	170M5115	227,67		3
170M4213	170M4213	171,97		3	170M5116	170M5116	238,23		3
170M4214	170M4214	173,84		3	170M5117	170M5117	247,71		3

Tipo	Codice	Prezzo €	Note	Conf. [pezzi]	Tipo	Codice	Prezzo €	Note	Conf. [pezzi]
170M5118	170M5118	268,00		3	170M6016	170M6016	305,35		1
170M5158	170M5158	184,13		3	170M6017	170M6017	327,19		1
170M5159	170M5159	189,17		3	170M6018	170M6018	337,24		1
170M5160	170M5160	193,95		3	170M6019	170M6019	365,52		1
170M5161	170M5161	198,08		3	170M6020	170M6020	390,31		1
170M5162	170M5162	201,62		3	170M6021	170M6021	415,39		1
170M5163	170M5163	209,23		3	170M6058	170M6058	306,96		1
170M5164	170M5164	212,45		3	170M6059	170M6059	312,16		1
170M5165	170M5165	216,15		3	170M6060	170M6060	321,94		1
170M5166	170M5166	231,63		3	170M6061	170M6061	330,71		1
170M5167	170M5167	246,31		3	170M6062	170M6062	344,82		1
170M5168	170M5168	261,18		3	170M6063	170M6063	358,07		1
170M5208	170M5208	194,19		3	170M6064	170M6064	373,08		1
170M5209	170M5209	196,92		3	170M6065	170M6065	388,96		1
170M5210	170M5210	198,45		3	170M6066	170M6066	415,27		1
170M5211	170M5211	201,91		3	170M6067	170M6067	433,96		1
170M5212	170M5212	204,36		3	170M6068	170M6068	451,76		1
170M5213	170M5213	211,12		3	170M6069	170M6069	482,69		1
170M5214	170M5214	218,40		3	170M6070	170M6070	529,38		1
170M5215	170M5215	224,19		3	170M6071	170M6071	564,52		1
170M5216	170M5216	238,43		3	170M6108	170M6108	244,46		1
170M5217	170M5217	260,26		3	170M6109	170M6109	246,79		1
170M5218	170M5218	275,12		3	170M6110	170M6110	252,87		1
170M5258	170M5258	195,28		3	170M6111	170M6111	260,30		1
170M5259	170M5259	197,40		3	170M6112	170M6112	271,53		1
170M5260	170M5260	202,35		3	170M6113	170M6113	283,24		1
170M5261	170M5261	205,73		3	170M6114	170M6114	293,58		1
170M5262	170M5262	212,45		3	170M6115	170M6115	306,08		1
170M5263	170M5263	221,93		3	170M6116	170M6116	324,68		1
170M5264	170M5264	227,79		3	170M6117	170M6117	379,30		1
170M5265	170M5265	244,46		3	170M6118	170M6118	402,32		1
170M5266	170M5266	252,57		3	170M6119	170M6119	417,62		1
170M5267	170M5267	279,43		3	170M6120	170M6120	454,43		1
170M5268	170M5268	292,83		3	170M6121	170M6121	485,85		1
170M5358	170M5358	187,41		3	170M6155	170M6155	899,34	✓	1
170M5359	170M5359	192,69		3	170M6158	170M6158	229,21		1
170M5360	170M5360	197,83		3	170M6159	170M6159	230,00		1
170M5361	170M5361	201,62		3	170M6160	170M6160	238,77		1
170M5362	170M5362	205,77		3	170M6161	170M6161	246,35		1
170M5363	170M5363	216,19		3	170M6162	170M6162	260,11		1
170M5364	170M5364	224,90		3	170M6163	170M6163	269,89		1
170M5365	170M5365	236,30		3	170M6164	170M6164	280,78		1
170M5366	170M5366	250,03		3	170M6165	170M6165	290,83		1
170M5408	170M5408	193,94		6	170M6166	170M6166	312,99		1
170M5409	170M5409	196,20		6	170M6167	170M6167	333,50		1
170M5410	170M5410	197,83		6	170M6168	170M6168	453,31		1
170M5411	170M5411	200,44		6	170M6169	170M6169	484,52		1
170M5412	170M5412	205,77		6	170M6170	170M6170	531,33		1
170M5413	170M5413	212,45		6	170M6171	170M6171	566,32		1
170M5414	170M5414	221,28		6	170M6208	170M6208	244,46		1
170M5415	170M5415	233,78		6	170M6209	170M6209	250,25		1
170M5416	170M5416	246,98		6	170M6210	170M6210	254,47		1
170M5417	170M5417	271,81		4	170M6211	170M6211	260,96		1
170M5418	170M5418	283,84		4	170M6212	170M6212	267,74		1
170M5458	170M5458	187,79		6	170M6213	170M6213	275,19		1
170M5459	170M5459	192,59		6	170M6214	170M6214	296,07		1
170M5460	170M5460	211,12		6	170M6215	170M6215	315,13		1
170M5461	170M5461	216,23		6	170M6216	170M6216	335,91		1
170M5462	170M5462	219,00		6	170M6217	170M6217	442,94		1
170M5463	170M5463	222,75		6	170M6218	170M6218	460,44		1
170M5464	170M5464	232,32		6	170M6219	170M6219	491,77		1
170M5465	170M5465	240,94		6	170M6220	170M6220	538,46		1
170M5466	170M5466	251,49		6	170M6221	170M6221	573,58		1
170M5467	170M5467	314,80		4	170M6258	170M6258	302,69		1
170M5468	170M5468	323,77		4	170M6259	170M6259	317,02		1
170M5808D	170M5808D	165,47		3	170M6260	170M6260	333,39		1
170M5809D	170M5809D	168,09		3	170M6261	170M6261	342,77		1
170M5810D	170M5810D	171,44		3	170M6262	170M6262	354,54		1
170M5811D	170M5811D	174,72		3	170M6263	170M6263	370,34		1
170M5812D	170M5812D	179,41		3	170M6264	170M6264	401,41		1
170M5813D	170M5813D	185,94		3	170M6265	170M6265	417,29		1
170M5814D	170M5814D	193,20		3	170M6266	170M6266	443,79		1
170M5816D	170M5816D	241,77		3	170M6267	170M6267	462,36		1
170M5817D	170M5817D	248,64		3	170M6268	170M6268	479,99		1
170M5820D	170M5820D	251,82		3	170M6269	170M6269	511,74		1
170M5922	170M5922	235,27		4	170M6270	170M6270	558,41		1
170M5930	170M5930	298,51		4	170M6271	170M6271	593,59		1
170M5952	170M5952	178,89		4	170M6338	170M6338	307,17		2
170M5953	170M5953	184,90		4	170M6339	170M6339	310,01		2
170M5954	170M5954	187,46		4	170M6340	170M6340	311,22		2
170M5955	170M5955	191,63		4	170M6342	170M6342	316,89		2
170M5956	170M5956	197,64		4	170M6343	170M6343	319,10		2
170M5957	170M5957	204,05		4	170M6344	170M6344	327,43		2
170M5958	170M5958	213,18		4	170M6345	170M6345	333,39		2
170M5959	170M5959	230,84		4	170M6346	170M6346	338,92		2
170M5960	170M5960	242,12		4	170M6347	170M6347	359,76		2
170M5961	170M5961	256,48		4	170M6348	170M6348	380,01		2
170M5966	170M5966	228,34		3	170M6349	170M6349	388,77		2
170M5969	170M5969	241,19		3	170M6408	170M6408	231,31		3
170M5970	170M5970	247,05		3	170M6409	170M6409	238,37		3
170M5971	170M5971	253,54		3	170M6410	170M6410	247,77		3
170M5973	170M5973	280,26		3	170M6411	170M6411	253,62		3
170M5974	170M5974	291,33		3	170M6412	170M6412	262,89		3
170M5975	170M5975	313,70		3	170M6413	170M6413	273,66		3
170M5981	170M5981	156,29		3	170M6414	170M6414	310,23		3
170M5982	170M5982	162,24		3	170M6415	170M6415	331,15		3
170M5983	170M5983	164,83		3	170M6416	170M6416	357,81		3
170M5984	170M5984	169,02		3	170M6417	170M6417	444,48		3
170M5985	170M5985	174,96		3	170M6418	170M6418	462,15		3
170M5986	170M5986	181,39		3	170M6419	170M6419	493,49		2
170M5987	170M5987	186,62		3	170M6420	170M6420	540,49		1
170M5988	170M5988	207,86		3	170M6421	170M6421	575,61		1
170M5989	170M5989	219,11		3	170M6458	170M6458	261,30		3
170M5990	170M5990	241,28		3	170M6459	170M6459	261,30		3
170M6008	170M6008	221,01		1	170M6460	170M6460	269,64		3
170M6009	170M6009	224,19		1	170M6461	170M6461	275,98		3
170M6010	170M6010	232,72		1	170M6462	170M6462	286,55		3
170M6011	170M6011	242,87		1	170M6463	170M6463	297,31		3
170M6012	170M6012	253,34		1	170M6464	170M6464	307,74		3
170M6013	170M6013	263,44		1	170M6465	170M6465	327,43		3
170M6014	170M6014	274,52		1	170M6466	170M6466	339,50		3
170M6015	170M6015	286,63		1	170M6467	170M6467	471,21		3

Tipo	Codice	Prezzo €	Note	Conf. [pezzi]	Tipo	Codice	Prezzo €	Note	Conf. [pezzi]
170M6468	170M6468	488,87		3	200NHG02BI-400	200NHG02BI-400	10,63		3
170M6469	170M6469	520,74		1	200NHG1B	200NHG1B	9,30		3
170M6470	170M6470	567,51		1	200NHG1B-400	200NHG1B-400	10,17		3
170M6471	170M6471	602,56		1	200NHG1B-690	200NHG1B-690	13,61		3
170M6496	170M6496	361,38		1	200NHG1BI	200NHG1BI	10,07		3
170M6497	170M6497	369,87		1	200NHG1BI-400	200NHG1BI-400	10,72		3
170M6498	170M6498	382,31		1	200NHG2B-690	200NHG2B-690	17,38		3
170M6499	170M6499	408,07		1	200NHM2B-690	200NHM2B-690	27,85		3
170M6500	170M6500	445,15		1	20D16	20D16	1,44		20
170M6501	170M6501	528,15		1	20D16Q	20D16Q	2,44		20
170M6538	170M6538	331,51		1	20D16R	20D16R	4,67		20
170M6540	170M6540	336,47		1	20D27	20D27	0,61		25
170M6541	170M6541	340,53		1	20D27Q	20D27Q	1,09		5
170M6542	170M6542	341,51		1	20D27R	20D27R	6,02		5
170M6543	170M6543	345,50		1	20DILE	10208	9,08		5
170M6544	170M6544	351,28		1	20GD27	20GD27	0,68		25
170M6545	170M6545	354,96		1	20GN02	20GN02	0,64		50
170M6546	170M6546	364,22		1	20NHG000B	20NHG000B	3,85		3
170M6547	170M6547	374,09		1	20NHG000B-400	20NHG000B-400	4,73		3
170M6548	170M6548	383,93		1	20NHG000B-690	20NHG000B-690	5,16		3
170M6549	170M6549	393,96		1	20NHG000BI	20NHG000BI	4,48		3
170M6661	170M6661	263,23		1	20NHG000BI-400	20NHG000BI-400	4,91		3
170M6662	170M6662	271,70		1	20NHG01B	20NHG01B	7,52		3
170M6663	170M6663	282,80		1	20NHG01BI	20NHG01BI	8,61		3
170M6664	170M6664	293,69		1	20NHG0B	20NHG0B	7,50		3
170M6665	170M6665	306,27		1	20NHM000B-690	20NHM000B-690	9,15		3
170M6666	170M6666	357,42		1	20NZ02	20NZ02	1,12		10
170M6667	170M6667	453,31		1	20NZ02R	20NZ02R	5,66		10
170M6668	170M6668	470,95		1	20TQ25	54507	1,91		20
170M6669	170M6669	502,57		1	224NHG02B	224NHG02B	9,90		3
170M6670	170M6670	549,28		1	224NHG02B-400	224NHG02B-400	10,44		3
170M6708	170M6708	237,70		1	224NHG02BI	224NHG02BI	10,70		3
170M6709	170M6709	237,70		1	224NHG02BI-400	224NHG02BI-400	10,63		3
170M6710	170M6710	246,71		1	224NHG1B	224NHG1B	9,30		3
170M6711	170M6711	250,33		1	224NHG1B-400	224NHG1B-400	10,17		3
170M6712	170M6712	259,95		1	224NHG1BI	224NHG1BI	10,07		3
170M6713	170M6713	316,16		1	224NHG1BI-400	224NHG1BI-400	10,72		3
170M6714	170M6714	335,40		1	224NHG2B-690	224NHG2B-690	17,38		3
170M6715	170M6715	357,22		1	224NHM2B-690	224NHM2B-690	27,85		3
170M6716	170M6716	417,29		1	22DDILE	49823	28,92		5
170M6717	170M6717	435,72		1	22DDILE-C	230264	28,92		5
170M6718	170M6718	453,31		1	22DILE	10288	15,61		5
170M6720	170M6720	531,33		1	22DILE-C	230260	15,61		5
170M6721	170M6721	566,32		1	22DILEM	10112	15,43		5
170M6808D	170M6808D	224,99		1	22DILEM-C	230256	15,43		5
170M6809D	170M6809D	229,01		1	250NHG02B	250NHG02B	9,90		3
170M6810D	170M6810D	235,02		1	250NHG02B-400	250NHG02B-400	10,44		3
170M6811D	170M6811D	242,87		1	250NHG02BI	250NHG02BI	10,70		3
170M6812D	170M6812D	253,47		1	250NHG02BI-400	250NHG02BI-400	10,63		3
170M6813D	170M6813D	263,44		1	250NHG03B	250NHG03B	15,58		3
170M6814D	170M6814D	274,42		1	250NHG03B-400	250NHG03B-400	15,90		3
170M6892D	170M6892D	292,42		1	250NHG03BI	250NHG03BI	16,13		3
170M7066	170M7066	1.611,96	✓	2	250NHG03BI-400	250NHG03BI-400	17,11		3
170M7078	170M7078	1.065,96		2	250NHG1B	250NHG1B	9,30		3
170M7079	170M7079	1.088,66		2	250NHG1B-400	250NHG1B-400	10,92		3
170M7080	170M7080	1.104,45		2	250NHG1B-690	250NHG1B-690	13,61		3
170M7081	170M7081	1.126,23		2	250NHG1BI	250NHG1BI	10,07		3
170M7082	170M7082	1.175,83		2	250NHG1BI-400	250NHG1BI-400	11,38		3
170M7083	170M7083	1.245,19		2	250NHG2B-690	250NHG2B-690	21,61		3
170M7084	170M7084	1.315,78		2	250NHG3B-690	250NHG3B-690	26,77		3
170M7085	170M7085	1.399,96		2	250NHM2B-690	250NHM2B-690	27,85		3
170M7086	170M7086	1.479,51		2	25D16	25D16	1,44		20
170M7804	170M7804	1.693,73	✓	1	25D16Q	25D16Q	2,44		20
170M8506	170M8506	327,55		2	25D16R	25D16R	4,90		20
170M8509	170M8509	350,28		2	25D27	25D27	0,61		25
170M8510	170M8510	358,02		2	25D27Q	25D27Q	1,09		5
170M8511	170M8511	380,97		2	25D27R	25D27R	6,27		25
170M8554D	170M8554D	319,99		1	25GD27	25GD27	0,68		25
170M8555D	170M8555D	343,60		1	25GN02	25GN02	0,64		50
170M8557D	170M8557D	365,86		1	25NHG000B	25NHG000B	3,85		3
170M8604	170M8604	240,95		2	25NHG000B-400	25NHG000B-400	4,73		3
170M8605	170M8605	243,17		2	25NHG000B-690	25NHG000B-690	5,16		3
170M8606	170M8606	247,10		2	25NHG000BI	25NHG000BI	4,48		3
170M8607	170M8607	250,87		2	25NHG000BI-400	25NHG000BI-400	4,91		3
170M8608	170M8608	258,16		2	25NHG01B	25NHG01B	7,52		3
170M8609	170M8609	265,77		2	25NHG01BI	25NHG01BI	8,61		3
170M8610	170M8610	271,93		2	25NHG0B	25NHG0B	7,50		3
170M8611	170M8611	294,81		2	25NHM000B-690	25NHM000B-690	9,15		3
170M8612	170M8612	339,18		1	25NZ02	25NZ02	1,12		10
170M8613	170M8613	360,49		1	25NZ02R	25NZ02R	5,66		10
170M8614	170M8614	305,71		1	2D16	2D16	1,44		20
170M8616	170M8616	308,29		1	2D16Q	2D16Q	2,44		20
170M8620	170M8620	317,68		1	2D16R	2D16R	4,67		20
170M8621	170M8621	320,69		1	2D27	2D27	0,76		25
170M8622	170M8622	334,04		1	2D27Q	2D27Q	1,33		25
170M8623	170M8623	340,34		1	2D27R	2D27R	5,42		25
170M8624	170M8624	347,97		1	2GD27	2GD27	0,68		5
170M8625	170M8625	370,80		1	2GN01	2GN01	0,49		50
170M8626	170M8626	406,80		1	2GN02	2GN02	1,05		50
170M8629	170M8629	213,03		1	2NHG000B	2NHG000B	3,85		3
170M8631	170M8631	215,13		1	2NHG000B-400	2NHG000B-400	4,73		3
170M8632	170M8632	216,51		1	2NHG000B-690	2NHG000B-690	5,16		3
170M8633	170M8633	217,72		1	2NHG000BI	2NHG000BI	4,48		3
170M8634	170M8634	218,78		1	2NHG000BI-400	2NHG000BI-400	4,91		3
170M8635	170M8635	219,64		1	2NZ01	2NZ01	0,92		10
170M8636	170M8636	225,24		1	2NZ01R	2NZ01R	4,69		10
170M8637	170M8637	235,02		1					
170M8638	170M8638	242,37		1					
170M8639	170M8639	249,12		1					
170M8640	170M8640	269,17		1					
170M8641	170M8641	349,52		1					
170M8642	170M8642	369,82		1					
191TQ25	90866	1,91		20					
19TQ25	54508	1,91		20					
1B0089	1B0089	2.115,18	✓	1					
2...									
200NHG02B	200NHG02B	9,90		3					
200NHG02B-400	200NHG02B-400	10,44		3					
200NHG02BI	200NHG02BI	10,70		3					
					3...				
					30D27R	30D27R	6,46		25
					315NHG03B	315NHG03B	15,10		3
					315NHG03B-400	315NHG03B-400	15,75		3
					315NHG03BI	315NHG03BI	16,31		3
					315NHG03BI-400	315NHG03BI-400	17,11		3
					315NHG1B	315NHG1B	10,33		3
					315NHG2B	315NHG2B	13,71		3
					315NHG2B-400	315NHG2B-400	15,90		3
					315NHG2B-690	315NHG2B-690	21,61		3
					315NHG2BI	315NHG2BI	16,13		3
					315NHG2BI-400	315NHG2BI-400	17,01		3
					315NHG3B-690	315NHG3B-690	30,20		3

Tipo	Codice	Prezzo €	Note	Conf. [pezzi]	Tipo	Codice	Prezzo €	Note	Conf. [pezzi]
63NZ02R	63NZ02R	9,31		10	AKU-M10/10	138361	33,10		8
6D16	6D16	1,44		20	AKU-M8/10	138362	24,30		20
6D16Q	6D16Q	2,44		20	AL-D	AL-D	0,33		12
6D16R	6D16R	4,67		20	ANL-100	ANL-100	79,89		5
6D27	6D27	0,76		25	ANL-125	ANL-125	88,40		5
6D27Q	6D27Q	1,33		5	ANL-130	ANL-130	87,05		5
6D27R	6D27R	5,42		5	ANL-150	ANL-150	79,89		5
6GD27	6GD27	0,68		25	ANL-175	ANL-175	87,05		5
6GN01	6GN01	0,49		50	ANL-200	ANL-200	79,89		5
6NHG000B	6NHG000B	3,85		3	ANL-225	ANL-225	87,05		5
6NHG000B-400	6NHG000B-400	4,73		3	ANL-250	ANL-250	83,64		5
6NHG000B-690	6NHG000B-690	5,16		3	ANL-275	ANL-275	83,64		5
6NHG000BI	6NHG000BI	4,48		3	ANL-300	ANL-300	88,40		5
6NHG000BI-400	6NHG000BI-400	4,91		3	ANL-325	ANL-325	83,64		5
6NHG01B	6NHG01B	8,25		3	ANL-35	ANL-35	87,05		5
6NHG0B	6NHG0B	7,50		3	ANL-350	ANL-350	88,40		5
6NHG0B-690	6NHG0B-690	7,23		3	ANL-40	ANL-40	87,05		5
6NHM000B-690	6NHM000B-690	8,61		3	ANL-400	ANL-400	87,05		5
6NZ01	6NZ01	0,92		10	ANL-50	ANL-50	87,05		5
6NZ01R	6NZ01R	5,05		10	ANL-500	ANL-500	83,64		5
7...					ANL-60	ANL-60	87,05		5
700-690-0CA12	70043206	109,00		1	ANL-600	ANL-600	154,08		5
700-690-1BA12	70040952	94,00		1	ANL-675	ANL-675	154,08		5
700-690-1BB12	70040954	122,50		1	ANL-750	ANL-750	154,08		5
8...					ANL-80	ANL-80	83,64		5
800NHG3B	800NHG3B	54,88		3	A-PKZO(*V60HZ)	982166	50,19		1
800NHG4B-690	800NHG4B-690	170,26		3	A-PKZO(110V50HZ)	73184	41,31		1
800NHG4G	800NHG4G	155,69		3	A-PKZO(120V60HZ)	73195	41,31		1
80NHG000B	80NHG000B	3,85		3	A-PKZO(230V50HZ)	73187	41,31		1
80NHG000B-400	80NHG000B-400	4,73		3	A-PKZO(240V60HZ)	73198	41,31		1
80NHG000BI	80NHG000BI	4,48		3	A-PKZO(24V50HZ)	73181	41,31		1
80NHG000BI-400	80NHG000BI-400	4,91		3	A-PKZO(24VDC)	73200	51,79		1
80NHG00B-690	80NHG00B-690	7,23		3	A-PKZO(380V50HZ)	73189	41,31		1
80NHG01B	80NHG01B	7,52		3	A-PKZO(400V50HZ)	73190	41,31		1
80NHG01B-400	80NHG01B-400	8,49		3	A-PKZO(440V60HZ)	82164	41,31		1
80NHG01BI	80NHG01BI	8,61		3	ARB-ID	2302	18,70		10
80NHG01BI-400	80NHG01BI-400	8,60		3	AS-RS-CI	2304	4,50		10
80NHG02B	80NHG02B	9,90		3	AUX1NO +1NCDMM/DCM	1314300	37,68		1
80NHG02B-400	80NHG02B-400	10,44		3	AUX1NO+1NC-BOX3	6101137	29,58		1
80NHG02BI	80NHG02BI	10,70		3	AUX1NO+1NCDMMV160N	1314398	31,01		1
80NHG02BI-400	80NHG02BI-400	10,63		3	AUX1NO+1NCDMMV160-2000	1314736	31,01		1
80NHG0B	80NHG0B	7,69		3	AUX2NO +2NCDMM/DCM	1314301	52,04		1
80NHG1B-690	80NHG1B-690	13,61		3	AUXQM40/631NO +1NC	1319851	20,80		1
80NHM00B-690	80NHM00B-690	12,23		3	AUXSETDCM/DMM	1314369	45,62		1
80NZ03	80NZ03	9,23		10	AV/I23-125	36089	167,60		1
A...					AV/I23-150	43208	172,20		1
A22-GL130	261361	1,73		1	AV/I43-125	47954	221,70		1
A22-GL24	261360	1,73		1	AV/I43-200	45581	238,70		1
A22-LED-G	261363	5,08		1	AV/I44-125	59819	345,90		1
A22-LED-R	261364	5,08		1	AV/I44-200	62192	383,50		1
A22-LED-W	261362	5,08		1	AVS30L	93842	74,70		3
A22-LED-Y	261365	5,08		1	AVS30PEN	96215	74,70		2
AB-Cl-K4/5	206914	5,60		1	AVS40	98588	149,80		1
ACCESSORIES-HKS-IP65	139809	44,00		1	AWB2528-1599IT	121079	103,00		1
ACCESSORIES-RES-TOUCH-PEN10	139808	62,00	✓	1	B...				
ACCESSORIES-TP-10-KG	181637	44,50		1	B3.0/2-PKZO	63961	14,15		10
ACCESSORIES-TP-57-KG-1	139828	62,00		1	B3.0/2-PKZ4	220220	22,59		1
ADT125-110	2290	1,20		10	B3.0/3-PKZO	232289	16,33		1
ADT200-190	2289	1,20		10	B3.0/3-PKZ4	220221	29,29		1
AE/I23E	29766	192,20		1	B3.0/4-PKZO	63960	18,95		10
AE/I23E/T	32139	254,50		1	B3.0/4-PKZ4	220222	35,97		1
AE/I43E	239	264,70		1	B3.0/5-PKZO	232290	20,25		1
AE/I43E/T	2612	413,10		1	B3.1/2-PKZO	44945	14,15		10
AE/I44E	4985	387,40		1	B3.1/2-PKZ4	220223	23,70		1
AE/I44E/T	61937	635,30		1	B3.1/3-PKZO	44946	16,38		10
AFP-10-CS	112919	23,80		1	B3.1/3-PKZ4	220224	30,27		1
AFP-12-CS	112920	28,80		1	B3.1/4-PKZO	44947	18,95		10
AFP-3-CS	112914	9,80		1	B3.1/4-PKZ4	220225	36,92		1
AFP-4-CS	112915	10,80		1	B3.1/5-PKZO	44948	20,30		10
AFP-5-CS	112916	13,60		1	B3.2/2-PKZO	63963	14,79		10
AFP-6-CS	112917	16,20		1	B3.2/2-PKZ4	220226	25,53		1
AFP-8-CS	112918	20,10		1	B3.2/4-PKZO	63959	19,66		10
AGM2-01-PKZO	72899	22,98		2	B3.2/4-PKZ4	220227	38,98		1
AGM2-10-PKZO	72898	22,98		2	BA/C-NZ-22	28144	574,85		1
AH-GA	2305	13,20		10	BAF-1	BAF-1	9,48		10
AING4	269516	335,37		1	BAF-10	BAF-10	8,39		10
AING8	269517	383,92		1	BAF-1-1-2	BAF-1-1-2	11,92		10
AK16	79336	2,30		50	BAF-12	BAF-12	9,58		10
AK300	138363	162,10		3	BAF-1-2	BAF-1-2	11,92		10
AK35	79614	6,40		50	BAF-15	BAF-15	8,71		10
AKP1000	107199	112,70		3	BAF-2	BAF-2	9,48		10
AKP1200	138366	162,10		3	BAF-20	BAF-20	8,39		10
AKP1600	138367	204,80		3	BAF-2-1-2	BAF-2-1-2	9,48		10
AKP3600	138369	287,90		3	BAF-25	BAF-25	9,34		10
AKP750	138364	93,90		3	BAF-3	BAF-3	9,48		10
AKP800	107198	93,40		3	BAF-30	BAF-30	8,39		10
AKP900	138365	113,00		3	BAF-4	BAF-4	11,92		10
AK-PKZO	30851	2,58		5	BAF-5	BAF-5	9,48		10
AKS1000	107208	132,50		3	BAF-6	BAF-6	9,48		10
AKS1200	138375	161,80		3	BAF-7	BAF-7	9,58		10
AKS150	138374	24,30		6	BAF-8	BAF-8	9,58		10
AKS185	107195	24,60		6	BAF-9	BAF-9	9,58		10
AKS2000	138376	247,50		3	BBA0/2TS-L	101482	33,50		4
AKS300	107196	30,90		3	BBA0-25	101451	47,40		4
AKS-CU-BAND	107197	30,90		3	BBA0-25/2TS	101481	45,00		4
AKU120/10	107194	6,90		25	BBA0-32	101452	57,40		4
AKU120/5	107190	6,90		25	BBA0-32/2TS-C	116708	50,40		4
AKU16/10	107191	2,50		100	BBA0C-16	101455	49,50		4
AKU16/5	107187	1,80		100	BBA0R-25	101453	86,10		2
AKU35/10	107192	3,60		50	BBA0R-32	101454	95,10		2
AKU35/5	107188	2,90		50	BBA2-63	101458	73,20		4
AKU70/10	107193	4,20		25	BBA2-80/2TS-S	116901	74,00		4
AKU70/5	107189	3,20		25	BBA2L-63	101480	84,80		2
					BBA4/2TS-L	101483	46,50		4
					BBA4-63	101457	61,40		4
					BBA4L-63	101459	70,70		4
					BBA-TP3/1000	107207	464,40		1
					BBA-TP3/120	107184	65,60		1
					BBA-TP3/16	107205	29,90		1

Tipo	Codice	Prezzo €	Note	Conf. [pezzi]	Tipo	Codice	Prezzo €	Note	Conf. [pezzi]
BBA-TP3/300	107185	163,60		1	BRR-0205-HD-2	124846	3.437,00		1
BBA-TP3/50	107183	45,20		1	BRR-0205-LD-2	124847	2.290,00		1
BBA-TP3/CU-BAND	107186	163,60		1	BRR-0300-HD-5	124850	6.445,00		1
BBA-TP4/300	138385	289,50		1	BRR-0300-LD-5	124851	3.575,00		1
BBA-TP4/CU-BAND	138386	289,50		1	BRR-0520-HD-5	124854	17.246,00		1
BBA-XLT-16-142	116903	2,70		30	BRR-0520-LD-5	124855	6.858,00		1
BBA-XLT-6-130	116902	2,10		30	BRR-0730-HD-5	124858	24.871,00		1
BBA-XSM	101484	14,10		10	BRR-0730-LD-5	124859	11.216,00		1
BBC-BT-NA	107172	80,20		2	BS2-CI	90750	7,10		10
BBC-CS1	107209	67,10		1	BS3-CI	97869	7,70		10
BBC-CS2-F	107180	49,90		1	BS4-CI	14815	9,50		10
BBC-CS2-T/B	107181	32,30		2	BVL50	BVL50	27,21		1
BBC-CS3	138377	57,40		1					
BBC-CS4	138387	92,20		1	C...				
BBC-CS48/PR	107176	76,20		1					
BBC-CS4-F	138384	92,70		1					
BBC-CS4-T/B	138383	32,30		2	C08G0-5	C08G0-5	0,64		10
BBC-CS76/PR	107177	88,50		1	C08G1	C08G1	0,64		10
BBC-CU-BAR/PR	107175	45,60		5	C08G10	C08G10	0,64		10
BBC-FL10	107174	27,80		10	C08G12	C08G12	0,64		10
BBC-FL5	107173	26,30		10	C08G16	C08G16	0,64		10
BBC-MCS2	107182	16,20		1x2	C08G2	C08G2	0,64		10
BBC-MCS4	138382	46,40		1x2	C08G20	C08G20	0,64		10
BBC-MRCOV1	107179	9,70		10	C08G4	C08G4	0,64		10
BBC-RCOV1	107178	75,00		2	C08G6	C08G6	0,64		10
BBS-1	BBS-1	16,22		10	C08G8	C08G8	0,64		10
BBS-1/FL	107161	17,60		10	C08M1	C08M1	0,81		10
BBS-1/PR	107165	26,70		10	C08M2	C08M2	0,81		10
BBS-10	BBS-10	18,90		10	C08M4	C08M4	0,81		10
BBS-1-10	BBS-1-10	20,03		10	C08M6	C08M6	0,81		10
BBS-1-1-2	BBS-1-1-2	20,03		10	C08M8	C08M8	0,81		10
BBS-12	BBS-12	20,03		10	C10G0-5	C10G0-5	0,75		10
BBS-1-2	BBS-1-2	20,03		10	C10G1	C10G1	0,75		10
BBS-1-4	BBS-1-4	20,03		10	C10G10	C10G10	0,64		10
BBS-15	BBS-15	20,03		10	C10G12	C10G12	0,64		10
BBS-1-6-10	BBS-1-6-10	20,03		10	C10G16	C10G16	0,64		10
BBS-1-8-10	BBS-1-8-10	20,03		10	C10G2	C10G2	0,64		10
BBS-2	BBS-2	15,93		10	C10G20	C10G20	0,64		10
BBS-2/FL	107069	21,90		10	C10G25	C10G25	0,64		10
BBS-20	BBS-20	20,03		10	C10G32	C10G32	0,64		10
BBS-2-10	BBS-2-10	20,03		10	C10G4	C10G4	0,64		10
BBS-25	BBS-25	20,03		10	C10G6	C10G6	0,64		10
BBS-3	BBS-3	15,93		10	C10G8	C10G8	0,64		10
BBS-3/FL	107066	31,10		10	C10M0-25	C10M0-25	0,79		10
BBS-3/FL-NA	107067	52,30		10	C10M0-5	C10M0-5	0,79		10
BBS-3/PR	107162	69,10		3	C10M1	C10M1	0,79		10
BBS-30	BBS-30	20,03		10	C10M10	C10M10	0,79		10
BBS-3-4	BBS-3-4	20,03		10	C10M12	C10M12	0,79		10
BBS-4	BBS-4	17,94		10	C10M16	C10M16	0,79		10
BBS-4/FL	138381	41,80		10	C10M2	C10M2	0,79		10
BBS-4-10	BBS-4-10	20,03		10	C10M20	C10M20	0,79		10
BBS-5	BBS-5	15,93		10	C10M25	C10M25	0,79		10
BBS-6	BBS-6	20,03		10	C10M4	C10M4	0,79		10
BBS-6-10	BBS-6-10	20,03		10	C10M6	C10M6	0,79		10
BBS-7	BBS-7	20,03		10	C10M8	C10M8	0,79		10
BBS-8	BBS-8	20,03		10	C10NL	C10NL	0,92		10
BBS-8-10	BBS-8-10	20,03		10	C14G1	C14G1	1,28		10
BBT-CU12-20X5/10-150	107200	34,60		3	C14G10	C14G10	1,28		10
BBT-CU12-20X5/10-38	138379	18,50		12	C14G12	C14G12	1,28		10
BBT-CU20-30X5/10-150	107202	57,20		3	C14G16	C14G16	1,28		10
BBT-CU20-30X5/10-40	138380	35,30		6	C14G2	C14G2	1,28		10
BBT-CU20-30X5/10-95	107201	39,80		3	C14G20	C14G20	1,28		10
BBT-CU-BAR500/720-150	107204	95,40		3	C14G25	C14G25	1,28		10
BBT-CU-BAR500/720-50	107203	39,80		6	C14G32	C14G32	1,28		10
BDR 8K0 20R	2005065	1.323,00		1	C14G4	C14G4	1,28		10
BFH000-1A-T	BFH000-1A-T	36,91		1	C14G40	C14G40	1,28		10
BFH000-3A-T	BFH000-3A-T	78,54		1	C14G50	C14G50	1,28		10
BFH00-1A-F	BFH00-1A-F	39,78		1	C14G6	C14G6	1,28		10
BFH00-3A-F	BFH00-3A-F	67,26		1	C14G8	C14G8	1,28		10
BFH1-1A-F	BFH1-1A-F	207,57		1	C14M0-25	C14M0-25	1,35		10
BFH1-3A-F	BFH1-3A-F	221,02		1	C14M1	C14M1	1,35		10
BFH2-1A-F	BFH2-1A-F	262,91		1	C14M10	C14M10	1,35		10
BFH2-3A-F	BFH2-3A-F	292,11		1	C14M12	C14M12	1,35		10
BFH3-1A-F	BFH3-1A-F	363,62		1	C14M16	C14M16	1,35		10
BFH3-3A-F	BFH3-3A-F	413,19		1	C14M2	C14M2	1,35		10
BFR1-3K-LM-C	BFR1-3K-LM-C	171,05		1	C14M20	C14M20	1,45		10
BFR2-3K-LL	BFR2-3K-LL	203,53		1	C14M25	C14M25	1,45		10
BFR2-3K-LM-C	BFR2-3K-LM-C	249,57		1	C14M32	C14M32	1,45		10
BFR3-3K-LM-C	BFR3-3K-LM-C	283,62		1	C14M4	C14M4	1,35		10
BFS-PT3	2317	8,50		5	C14M40	C14M40	1,53		10
BFS-PT4	2318	12,30		5	C14M50	C14M50	1,53		10
BFZ-DES	101665	8,00		1	C14M6	C14M6	1,35		10
BH-0111	BH-0111	204,41		1	C14M8	C14M8	1,35		10
BH-1131	BH-1131	275,23		1	C14NL	C14NL	1,57		10
BH-1133	BH-1133	275,23		1	C22G10	C22G10	2,23		10
BH-2033	BH-2033	516,89		1	C22G100	C22G100	2,56		10
BH-3145	BH-3145	423,44		10	C22G12	C22G12	2,23		10
BK25/3-PKZ0	32720	12,10		5	C22G125	C22G125	2,63		10
BK25/3-PKZ0-E	262518	12,10		5	C22G16	C22G16	2,23		10
BK50/3-PKZ4-E	272165	40,39		1	C22G2	C22G2	2,23		10
BL-CI	36168	6,40		5	C22G20	C22G20	2,23		10
BL-CI-VA	38541	28,50		5	C22G25	C22G25	2,27		10
BMM603-3SQ	BMM603-3SQ	42,46	/	5	C22G32	C22G32	2,27		10
BPZ-CPS-7035	286771	7,90		1	C22G4	C22G4	2,23		10
BRR-0022-HD-5	124822	714,60		1	C22G40	C22G40	2,27		10
BRR-0022-LD-5	124823	149,90		1	C22G50	C22G50	2,34		10
BRR-0025-HD-2	124824	714,60		1	C22G6	C22G6	2,23		10
BRR-0025-LD-2	124825	183,00		1	C22G63	C22G63	2,34		10
BRR-0031-HD-2	124826	825,30		1	C22G8	C22G8	2,23		10
BRR-0031-HD-5	124827	825,30		1	C22G80	C22G80	2,41		10
BRR-0031-LD-2	124828	199,70		1	C22M10	C22M10	2,70		10
BRR-0031-LD-5	124829	199,70		1	C22M100	C22M100	3,16		10
BRR-0045-HD-5	124832	1.649,00		1	C22M12	C22M12	2,70		10
BRR-0045-LD-5	124833	399,10		1	C22M125	C22M125	3,30		10
BRR-0061-HD-2	124836	1.042,00		1	C22M16	C22M16	2,70		10
BRR-0061-HD-5	124837	1.909,00		1	C22M2	C22M2	2,70		10
BRR-0061-LD-2	124838	227,50		1	C22M20	C22M20	2,70		10
BRR-0061-LD-5	124839	498,80		1	C22M25	C22M25	2,70		10
BRR-0105-HD-5	124842	4.290,00		1	C22M32	C22M32	2,70		10
BRR-0105-LD-5	124843	2.174,00		1	C22M4	C22M4	2,70		10
BRR-0114-HD-2	124844	1.997,00		1	C22M40	C22M40	2,81		10
BRR-0114-LD-2	124845	449,00		1	C22M50	C22M50	2,81		10

Tipo	Codice	Prezzo €	Note	Conf. [pezzi]	Tipo	Codice	Prezzo €	Note	Conf. [pezzi]
C22M6	C22M6	2,70		10	CI43X-125/T-NA	2214	384,00		1
C22M63	C22M63	2,81		10	CI43X-125-NA	2213	174,20		1
C22M8	C22M8	2,70		10	CI43X-150	24646	194,30		1
C22M80	C22M80	2,95		10	CI43X-150/T-NA	2215	397,40		1
C22NL	C22NL	2,74		10	CI43X-150-NA	2232	205,10		1
C441V	172306	622,20		1	CI43X-200	29392	202,40		1
C5268-4	C5268-4	8,08	✓	1	CI43X-200/T-NA	2216	405,40		1
C8NL	C8NL	0,89		10	CI43X-200-NA	2217	213,00		1
CCP-1-30CC	CCP-1-30CC	45,06		6	CI44-125	12452	263,80		1
CCP-1-30M	CCP-1-30M	45,06		6	CI44-125/T-NA	2244	712,70		1
CCP-1-DCC	CCP-1-DCC	51,08		12	CI44-125-NA	2245	422,60		1
CCP-1-DCM	CCP-1-DCM	51,08		12	CI44-150	17198	284,50		1
CCP-2-30CC	CCP-2-30CC	93,99		6	CI44-150/T-NA	2247	731,80		1
CCP-2-30M	CCP-2-30M	93,99		3	CI44-150-NA	2246	441,80		1
CCP-3-30CC	CCP-3-30CC	147,23		4	CI44-200	21944	301,50		1
CCP-3-30M	CCP-3-30M	147,23		2	CI44-200/T-NA	2248	746,20		1
CCP-AUX	CCP-AUX	23,66		1	CI44-200-NA	2249	456,10		1
CCP-PLC-IND	CCP-PLC-IND	84,86		12	CI44-250	26690	317,40		1
CD27	CD27	1,48		50	CI44-250/T-NA	2251	774,80		1
CD33	CD33	2,00		6	CI44-250-NA	2250	484,80		1
CH141B	CH141B	15,18		6	CI44E-125	31436	271,40		1
CH141BI	CH141BI	21,30		6	CI44E-125-RAL7032	90157	271,40		1
CH141BMS	CH141BMS	31,36		6	CI44E-150	33809	292,10		1
CH141BMS-F	CH141BMS-F	31,36		6	CI44E-150-RAL7032	90158	292,10		1
CH141BN	CH141BN	33,07		6	CI44E-200	36182	308,90		1
CH141BNI	CH141BNI	38,45		3	CI44E-200-RAL7032	90159	308,90		1
CH141BNX	CH141BNX	16,57		6	CI44E-200-T	90147	556,90		1
CH141DU	CH141DU	15,15	✓	6	CI44E-250	38555	324,90		1
CH142B	CH142B	31,72		3	CI44X-125	31765	285,40		1
CH142BI	CH142BI	43,70		3	CI44X-125/T-NA	2233	655,10		1
CH142DU	CH142DU	30,30	✓	3	CI44X-125-NA	2218	302,20		1
CH143B	CH143B	49,31		2	CI44X-150	34138	306,20		1
CH143BI	CH143BI	69,49		2	CI44X-150/T-NA	2222	613,10		1
CH143BMS	CH143BMS	72,25		2	CI44X-150-NA	2219	323,10		1
CH143BMS-F	CH143BMS-F	72,25		2	CI44X-200	36511	339,00		1
CH143BN	CH143BN	66,43		60	CI44X-200/T-NA	2221	592,30		1
CH143BNI	CH143BNI	101,11		50	CI44X-200-NA	2220	343,40		1
CH143BNMS	CH143BNMS	88,02		100	CI44X-250	38884	339,00		1
CH143BNMS-F	CH143BNMS-F	89,02		100	CI44X-250/T-NA	2223	633,40		1
CH144B	CH144B	69,17		18	CI44X-250-NA	2224	365,00		1
CH144BI	CH144BI	94,52		60	CI45-200	1896	355,00		1
CH14-HP	CH14-HP	0,44		12	CI45-200-NA	264024	443,00		1
CH221B	CH221B	32,29		6	CI45E-200	1891	365,30		1
CH221BMS	CH221BMS	44,53		6	CI45E-200-RAL7032	90160	365,30		1
CH221BN	CH221BN	79,67		3	CI45X-200	98469	373,80		1
CH221BNX	CH221BNX	64,76		6	CI45X-200-NA	264023	376,40		1
CH222B	CH222B	79,67		3	CI48-200	78896	507,10		1
CH223B	CH223B	115,81		2	CI48-200/2T-NA	2256	1.323,00		1
CH223BMS	CH223BMS	134,75		2	CI48-200/T-NA	2252	1.033,00		1
CH223BN	CH223BN	162,93		56	CI48-200-NA	2253	742,60		1
CH223DNU	CH223DNU	76,47	✓	1	CI48-250	83642	591,50		1
CH224B	CH224B	161,62		56	CI48-250/2T-NA	2257	1.414,00		1
CH22IP20	CH22IP20	3,26		12	CI48-250/T-NA	2255	1.124,00		1
CH22LS	CH22LS	3,41		5	CI48-250-NA	2254	833,40		1
CH810-HP	CH810-HP	0,30		12	CI-B	24315	56,00		1
CHCC1DIU	CHCC1DIU	12,02		12	CI-C	31434	46,80		1
CHCC1DU	CHCC1DU	7,59		12	CI-D	38553	50,60		1
CHCC2DIU	CHCC2DIU	24,15		6	CI-K1-95-TS	206881	30,80		1
CHCC2DU	CHCC2DU	16,57		6	CI-K1H-95-TS	105853	30,80		1
CHCC3DIU	CHCC3DIU	36,15		4	CI-K1H-T0-2	105854	18,71		1
CHCC3DU	CHCC3DU	24,89		4	CI-K1H-T0-4	105855	21,12		1
CHM1DIU	CHM1DIU	3,50		12	CI-K1-T0-2	207435	18,81		1
CHM1DNIU	CHM1DNIU	7,71		6	CI-K1-T0-4	207436	21,21		1
CHM1DNS	CHM1DNS	5,82		12	CI-K2-100-M	206893	38,20		1
CHM1DNU	CHM1DNU	6,93		6	CI-K2-100-TS	206882	37,50		1
CHM1DNXU	CHM1DNXU	3,62		12	CI-K2-145-AD	207632	45,20		1
CHM1DU	CHM1DU	2,77		12	CI-K2-145-M	206894	45,20		1
CHM2DIU	CHM2DIU	7,96		6	CI-K2-145-TS	206883	42,30		1
CHM2DU	CHM2DU	6,45		6	CI-K2-80-A	211107	42,30		1
CHM3DIU	CHM3DIU	12,15		4	CI-K2-80-K	211108	42,30		1
CHM3DNIU	CHM3DNIU	16,38		3	CI-K2H-100-M	229306	38,20		1
CHM3DNS	CHM3DNS	17,38		4	CI-K2H-100-TS	229304	37,50		1
CHM3DNU	CHM3DNU	14,07		3	CI-K2H-145-AD	229308	45,60		1
CHM3DU	CHM3DU	9,90		4	CI-K2H-145-M	229307	45,20		1
CHM4DIU	CHM4DIU	36,92		3	CI-K2H-145-TS	229305	43,60		1
CHM4DU	CHM4DU	29,76		3	CI-K2H-80-A	229309	43,80		1
CHPV1IU	CHPV1IU	12,38		12	CI-K2H-80-K	229310	43,80		1
CHPV1U	CHPV1U	10,18		12	CI-K2H-T3-2	269462	29,84		1
CHPV2IU	CHPV2IU	24,27		6	CI-K2H-T3-4	105859	31,23		1
CHPV2U	CHPV2U	19,44		6	CI-K2H-T3-5	105860	32,31		1
CI23-125	98208	135,10		1	CI-K2-PKZ0	219653	16,98		1
CI23-125/T-NA	2235	351,60		1	CI-K2-PKZ0-G	219654	19,67		1
CI23-125-NA	2234	246,50		1	CI-K2-PKZ0-GR	219655	26,32		1
CI23-150	12781	139,80		1	CI-K2-PKZ0-GRV	219656	26,32		1
CI23-150/T-NA	2236	351,60		1	CI-K2-PKZ0-GV	219657	19,67		1
CI23-150-NA	2237	253,60		1	CI-K2-T3-2	207437	28,55		1
CI23E-125	19570	141,30		1	CI-K2-T3-4	225325	31,25		1
CI23E-125-RAL7032	90152	141,30		1	CI-K2-T3-5	207438	32,59		1
CI23E-150	21943	145,90		1	CI-K2X-100-M-NA	231228	38,20		1
CI23E-150-RAL7032	90153	145,90		1	CI-K2X-100-TS-NA	231220	37,50		1
CI23X-125	10408	145,90		1	CI-K2X-145-M-NA	231229	43,50		1
CI23X-125/T-NA	2210	251,90		1	CI-K2X-145-TS-NA	231221	42,30		1
CI23X-125-NA	2209	143,00		1	CI-K3-125-M	206895	55,70		1
CI23X-150	15154	150,50		1	CI-K3-125-TS	206884	54,50		1
CI23X-150/T-NA	2211	257,00		1	CI-K3-160-M	206896	58,20		1
CI23X-150-NA	2212	159,00		1	CI-K3-160-TS	206885	56,70		1
CI43-125	17527	167,90		1	CI-K3X-125-M-NA	231230	55,70		1
CI43-125/T-NA	2239	498,10		1	CI-K3X-125-TS-NA	231222	54,50		1
CI43-125-NA	2238	305,60		1	CI-K3X-160-M-NA	231231	58,20		1
CI43-150	22273	176,80		1	CI-K3X-160-TS-NA	231223	56,70		1
CI43-150/T-NA	2240	505,30		1	CI-K4-125-M	206897	73,70		1
CI43-150-NA	2241	312,90		1	CI-K4-125-TS	206886	70,70		1
CI43-200	27019	184,90		1	CI-K4-160-M	206898	84,50		1
CI43-200/T-NA	2243	522,00		1	CI-K4-160-TS	206890	81,80		1
CI43-200-NA	2242	329,50		1	CI-K4-PKZ4-G	225524	47,33		1
CI43E-125	93133	176,90		1	CI-K4-PKZ4-GR	225525	52,06		1
CI43E-125-RAL7032	90154	176,90		1	CI-K4-T5B-2	207439	57,32		1
CI43E-150	95506	185,80		1	CI-K4-T5B-4	207440	64,38		1
CI43E-150-RAL7032	90155	185,80		1	CI-K4X-125-M-NA	231232	73,70		1
CI43E-200	97879	193,80		1	CI-K4X-125-TS-NA	231224	70,70		1
CI43E-200-RAL7032	90156	193,80		1	CI-K4X-160-M-NA	231233	84,50		1
CI43X-125	19900	185,40		1	CI-K4X-160-TS-NA	231225	81,80		1

Tipo	Codice	Prezzo €	Note	Conf. [pezzi]	Tipo	Codice	Prezzo €	Note	Conf. [pezzi]
CI-K5-125-M	206899	101,30		1	CS-86/250	111707	325,30		1
CI-K5-125-TS	206891	95,80		1	CS-86/300	111708	334,50		1
CI-K5-160-M	206900	116,10		1	CS-88/200	111709	356,00		1
CI-K5-160-TS	206892	108,70		1	CS-88/300	111710	403,10		1
CI-K5-T5-2	207441	84,54		1	CSAR3F3CY2202	136262	44,08		1
CI-K5-T5-4	207442	90,99		1	CSAR3F3CY2205	136263	53,25		1
CI-K5X-125-M-NA	231234	101,30		1	CSAR3F3CY2210	136264	73,14		1
CI-K5X-125-TS-NA	231226	95,80		1	CSAS3F3CY2202	136265	44,08		1
CI-K5X-160-M-NA	231236	116,10		1	CSAS3F3CY2205	136266	53,25		1
CI-K5X-160-TS-NA	231227	108,70		1	CSAS3F3CY2210	136267	73,14		1
CI-PKZ01	281403	17,95		2	CSAS4A4CY2202	136268	20,40		1
CI-PKZ01-G	281404	25,17		2	CSAS4A4CY2205	136269	31,85		1
CI-PKZ01-PVS	281407	86,23		2	CSAS4A4CY2210	136312	38,22		1
CI-PKZ01-PVT	281406	53,48		2	CSAS6A6CY2203	177306	90,19		1
CI-PKZ01-SVB	281405	35,20		2	CSAS6A6CY2205	177307	101,63		1
CI-PKZ01-SVB-V	281944	35,20		1	CSAS6A6CY2210	177308	131,70		1
CI-PKZ0-GM	260089	20,59		2	CSDR4A3CY2202	136272	31,85		1
CI-PKZ0-GRM	260104	27,63		2	CSDR4A3CY2205	136273	37,97		1
CI-PKZ0-GRVM	263525	26,36		2	CSDR4A3CY2205-LN	136274	50,20		1
CI-PKZ0-GVM	263526	19,56		1	CSDR4A3CY2205-LP	136275	51,73		1
CI-PKZ0-M	267083	17,84		2	CSDR4A3CY2210	136276	48,16		1
CL2	29064	3,80		20	CSDR4A4CY2201.5-D	136313	70,84		1
CL2-15	31437	5,30		10	CSDR4A4CY2201-D	136278	68,04		1
CL3	33810	4,70		20	CSDR4A4CY2202	136279	34,90		1
CL3-15	36183	6,80		10	CSDR4A4CY2202-D	136314	71,36		1
CL4	38556	6,80		20	CSDR4A4CY2203-D	136315	81,30		1
CL4-15	40929	12,10		10	CSDR4A4CY2205	136282	36,71		1
CL-PKZ0	82881	51,91		1	CSDR4A4CY2205-D	136283	81,30		1
CMD(220-240VAC)	106172	256,60		1	CSDR4A4CY2210	136284	47,65		1
CMD(24VDC)	106170	256,60		1	CSDS4A3CY2202	136287	26,74		1
CN01	CN01	1,04		20	CSDS4A3CY2205	136288	36,94		1
CN02	CN02	1,24		20	CSDS4A3CY2210	136289	47,14		1
CNP-10/300-CS	112905	134,70		1	CSDS4A4CY2201.5-D	136316	68,30		1
CNP-12/250-CS	112906	154,90		1	CSDS4A4CY2201-D	136291	68,30		1
CNP-2/150-CS	112890	55,20		1	CSDS4A4CY2202	136292	33,13		1
CNP-3/150-CS	112891	59,00		1	CSDS4A4CY2203-D	136293	72,62		1
CNP-3/200-CS	112892	63,80		1	CSDS4A4CY2205	136294	40,78		1
CNP-4/150-CS	112893	62,50		1	CSDS4A4CY2205-D	136295	79,01		1
CNP-4/200-CS	112894	64,80		1	CSDS4A4CY2210	136296	53,53		1
CNP-4/250-CS	112895	68,60		1	CU12X5	34121	29,30		10
CNP-5/150-CS	112896	61,10		1	CU12X5-2250	5093	48,30		10
CNP-5/200-CS	112897	67,80		1	CU15X5	215270	42,00		10
CNP-5/250-CS	112898	78,50		1	CU20X10	41719	87,60		5
CNP-6/200-CS	112899	77,70		1	CU20X10-2250	9839	144,70		5
CNP-6/250-CS	112900	88,70		1	CU20X5	44092	51,30		10
CNP-6/300-CS	112901	91,70		1	CU20X5-2250	7466	73,20		10
CNP-8/200-CS	112902	90,90		1	CU30X10	51211	140,80		1
CNP-8/250-CS	112903	94,80		1	CU40X10	63076	188,70		3
CNP-8/300-CS	112904	117,30		1	CU-BAND10X16X0,8-BK	80739	99,70		5
CODMV1250N/1600N	1314336	708,36		1	CU-BAND10X16X0,8-BU	79736	99,70		5
CODMV250N/400N	1314884	379,05		1	CU-BAND10X16X0,8-GNYYE	80698	100,10		5
CODMV630N/1000N	1314682	581,25		1	CU-BAND10X24X1-BK	119034	304,80		5
CODMVN160N	1314314	178,90		1	CU-BAND10X32X1-BK	119036	372,30		3
COM-DPM-MC2	139853	1.503,00		1	CU-BAND10X40X1-BK	119037	431,20		3
COM-EIB2-TP	139852	810,00		1	CU-BAND10X50X1-BK	119038	516,10		2
COM-MPB1-TP	139850	684,00		1	CU-BAND10X80X1-BK	119039	823,90		1
COM-MPB2-TP	139847	810,00		1	CU-BAND11X21X1-BK	80923	176,20		5
COM-PDP-TP	139849	820,50		1	CU-BAND11X21X1-BU	80769	176,20		5
COUP10X10MM	1319334	55,25		1	CU-BAND11X21X1-GNYYE	80836	176,60		5
COUP12X12MM	1319336	58,82		1	CU-BAND3X9X0,8-BK	81167	25,70		20
COUP4K12/4K14	1318685	46,43		1	CU-BAND3X9X0,8-BU	80960	25,70		20
COUP6X6MM	1319833	30,48		1	CU-BAND3X9X0,8-GNYYE	81006	25,90		20
COUP8X8MM	1319332	54,24		1	CU-BAND4X16X0,8-BK	81209	46,40		10
COVERDCM/DMM	1314331	8,86		1	CU-BAND5X24X1-BK	119032	210,50		5
COVERDMV125	1314330	18,41		1	CU-BAND5X32X1-BK	119035	240,40		5
COVERDMV160	1314230	18,15		1	CU-BAND6X16X0,8-BK	81310	64,00		10
COVERDMV250N/400N	1314735	22,62		1	CU-BAND6X16X0,8-BU	81222	64,00		10
COVERDMV630N/1000N	1314830	33,04		1	CU-BAND6X16X0,8-GNYYE	81275	64,40		10
COVERQM40/633P	1319870	7,83		1	CU-BAND6X9X0,8-BK	81414	44,30		10
COVERQM40/633P+N	1319871	10,15		1	CU-BAND6X9X0,8-BU	81344	44,30		10
COVERQM80/1003P+N	1319873	14,13		1	CU-BAND6X9X0,8-GNYYE	81367	44,30		10
CS-1010/300	111716	642,40		1	CU-BAND8X24X1-BK	119033	266,30		5
CS-106/250	111712	404,90		1	CU-BAND9X9X0,8-BK	81515	61,70		10
CS-106/300	111713	426,60		1	CU-BAND9X9X0,8-BU	81436	61,70		10
CS-108/250	111714	512,30		1	CU-BAND9X9X0,8-GNYYE	81485	61,70		10
CS-108/300	111715	513,50		1	CU-BAR-500/T	107166	415,50		1
CS-1210/300	111719	666,40		1	CU-BAR-720/T	107167	685,30		1
CS-1212/250	111720	734,20		1					
CS-126/250	111717	449,10		1					
CS-128/300	111718	569,20		1					
CS-2520/150	111646	86,20		1					
CS-32/150	111647	88,30		1					
CS-33/150	111648	98,70		1					
CS-33/200	111649	112,10		1					
CS-34/200	111680	124,30		1					
CS-43/150	111681	107,40		1					
CS-43/200	111682	124,40		1					
CS-44/150	111683	133,20		1					
CS-44/200	111684	142,40		1					
CS-46/200	111685	183,30		1					
CS-46/250	111686	192,40		1					
CS-46/300	111687	205,30		1					
CS-54/150	111688	148,40		1					
CS-54/200	111689	157,10		1					
CS-54/250	111690	170,80		1					
CS-55/250	111691	196,60		1					
CS-64/150	111692	163,00		1					
CS-64/200	111693	177,80		1					
CS-64/250	111694	191,80		1					
CS-65/150	111695	184,10		1					
CS-65/200	111696	202,60		1					
CS-65/250	111697	220,00		1					
CS-66/200	111698	233,80		1					
CS-66/250	111699	260,00		1					
CS-66/300	111700	281,40		1					
CS-68/300	111701	346,00		1					
CS-75/200	111702	230,40		1					
CS-75/250	111703	244,00		1					
CS-810/300	111711	490,80		1					
CS-84/200	111704	237,40		1					
CS-84/250	111705	252,60		1					
CS-86/200	111706	294,20		1					
D...					D02-LTS/63/3-R	114316	129,50		3
					D02-LTS/63/3-R-HK	114318	141,30		3
					D02-S/63/3-RS	284649	139,80		1
					D02-SO/63/3-R-27	114315	19,90		10
					D0-GPK	D0-GPK	31,48		20
					D0-SFH	D0-SFH	0,47		25
					D125-CI23	14830	60,60		10
					D125-CI23/T	72476	123,00		10
					D125-CI23/T-NA	12038	166,50		1
					D125-CI23-NA	14286	68,50		10
					D125-CI23-RAL7032	98471	64,00		10
					D125-CI43	17203	76,40		5
					D125-CI43/T	77222	224,90		2
					D125-CI43/T-NA	12115	275,10		1
					D125-CI43-NA	14433	82,70		5
					D125-CI43-RAL7032	2843	76,40		5
					D125-CI44	19576	119,30		5
					D125-CI44/T	84341	367,10		5
					D125-CI44/T-NA	12335	426,10		1
					D125-CI44-NA	14838	136,00		5
					D125-CI44-RAL7032	7589	119,30		5
					D150-CI23	24322	65,20		4
					D150-CI23/T	74849	127,50		4
					D150-CI23/T-NA	12097	171,60		1
					D150-CI23-NA	14334	73,60		4
					D150-CI23-RAL7032	98472	65,20		4
					D150-CI43	38560	85,40		2
					D150-CI43/T	79595	233,70		2
					D150-CI43/T-NA	12147	288,50		1
					D150-CI43-NA	14480	96,10		2
					D150-CI43-RAL7032	98473	85,40		2

Tipo	Codice	Prezzo €	Note	Conf. [pezzi]	Tipo	Codice	Prezzo €	Note	Conf. [pezzi]
D150-CI44	40933	139,90		2	DA1-35034NB-B55C	176967	5.901,00		1
D150-CI44/T	86714	387,90		2	DA1-35043NB-B55C	176968	6.436,00		1
D150-CI44/T-NA	12357	446,90		1	DA1-35054NB-B55C	176969	7.445,00		1
D150-CI44-NA	10937	156,90		2	DA1-35065NB-B55C	176970	8.666,00		1
D150-CI44-RAL7032	98474	139,90		2	DA1-35078NB-B55C	176971	12.705,00		1
D200-CI43	74155	93,50		2	DA1-35105NB-B55C	176972	15.245,00		1
D200-CI43/T	81968	241,80		2	DA1-35130NB-B55C	176973	16.460,00		1
D200-CI43/T-NA	12195	296,50		1	DA1-35150NB-B55C	176974	17.944,00		1
D200-CI43-NA	14771	104,10		2	DA1-352D1NB-A20C	177034	1.242,00		1
D200-CI43-RAL7032	5216	93,50		2	DA1-352D1NB-B66C	176984	1.816,00		1
D200-CI44	76528	156,80		2	DA1-352D1NB-B6SC	177012	2.113,00		1
D200-CI44/T	89087	404,70		2	DA1-353D1NB-A20C	177035	1.341,00		1
D200-CI44/T-NA	12780	467,20		1	DA1-353D1NB-B66C	176985	1.974,00		1
D200-CI44-NA	10985	177,10		2	DA1-353D1NB-B6SC	177013	2.271,00		1
D200-CI44-RAL7032	9962	156,80		2	DA1-354D1NB-A20C	177036	1.381,00		1
D200-CI45	1895	184,10		2	DA1-354D1NB-B66C	176986	2.132,00		1
D200-CI45-NA	264022	186,70		1	DA1-354D1NB-B6SC	177014	2.416,00		1
D200-CI45-RAL7032	98476	184,10		1	DA1-356D5NB-A20C	177037	1.670,00		1
D200-CI48	78901	253,50		2	DA1-356D5NB-B66C	176987	2.291,00		1
D200-CI48/2T-NA	12392	858,40		1	DA1-356D5NB-B6SC	177015	2.575,00		1
D200-CI48/T-NA	12842	568,40		1	DA1-359D0NB-A20C	177038	1.744,00		1
D200-CI48-NA	11878	278,30		1	DA1-359D0NB-B66C	176988	2.575,00		1
D200-CI48-RAL7032	98477	253,50		1	DA1-359D0NB-B6SC	177016	2.799,00		1
D250-CI44	81274	172,80		1	DA412	79219	28,30		2
D250-CI44/T	91460	420,70		1	DAS-SET/150-CS	138656	53,70		1
D250-CI44/T-NA	12809	488,80		1	DAS-SET/200-CS	138657	56,30		1
D250-CI44-NA	11049	198,70		1	DAS-SET/250-CS	138658	59,30		1
D250-CI44-RAL7032	98475	172,80		1	DAS-SET/300-CS	138659	59,80		1
D250-CI48	83647	338,10		1	DAV-M40	107225	69,30		2
D250-CI48/2T-NA	12411	951,10		1	DC1-12011FB-A20CE1	185815	547,60	//	1
D250-CI48/T-NA	12863	661,10		1	DC1-12011FB-A66CE1	185816	1.097,00	//	1
D250-CI48-NA	11906	371,00		1	DC1-12011FB-A6SCE1	185817	1.421,00	//	1
D250-CI48-RAL7032	98478	338,10		1	DC1-12011NB-A20CE1	185797	539,60	//	1
D2-CI	2310	2,70		20	DC1-12011NB-A66CE1	185798	1.041,00	//	1
D3-CI	2311	3,20		20	DC1-12011NB-A6SCE1	185799	1.361,00	//	1
D4-CI	2312	4,10		20	DC1-12015NB-A20CE1	185800	1.024,00	//	1
DA1-12011FB-A20C	169084	1.128,00			DC1-12015NB-A66CE1	185801	1.640,00	//	1
DA1-12011FB-B66C	169351	1.492,00			DC1-12015NB-A6SCE1	185802	2.238,00	//	1
DA1-12011FB-B6SC	169352	1.661,00			DC1-122D3FN-A20CE1	185803	284,10	//	1
DA1-124D3FB-A20C	169078	993,40			DC1-122D3FN-A66CE1	185804	588,80	//	1
DA1-124D3FB-B66C	169347	1.356,00			DC1-122D3FN-A6SCE1	185805	848,00	//	1
DA1-124D3FB-B6SC	169348	1.514,00			DC1-122D3NN-A20CE1	185785	280,00	//	1
DA1-127D0FB-A20C	169081	1.043,00			DC1-122D3NN-A66CE1	185786	558,50	//	1
DA1-127D0FB-B66C	169349	1.424,00			DC1-122D3NN-A6SCE1	185787	810,90	//	1
DA1-127D0FB-B6SC	169350	1.594,00			DC1-124D3FN-A20CE1	185806	342,20	//	1
DA1-32011FB-A20C	169093	1.431,00			DC1-124D3FN-A66CE1	185807	671,90	//	1
DA1-32011FB-B66C	169357	1.835,00			DC1-124D3FN-A6SCE1	185808	952,40	//	1
DA1-32011FB-B6SC	169358	1.978,00			DC1-124D3NN-A20CE1	185788	337,20	//	1
DA1-32018FB-A20C	169096	2.269,00			DC1-124D3NN-A66CE1	185789	639,50	//	1
DA1-32018FB-B66C	169359	2.850,00			DC1-124D3NN-A6SCE1	185790	912,70	//	1
DA1-32018FB-B6SC	169360	3.001,00			DC1-127D0FB-A20CE1	185812	536,50	//	1
DA1-32024FB-A20C	169099	2.480,00			DC1-127D0FB-A66CE1	185813	985,30	//	1
DA1-32024FB-B55C	169361	4.265,00			DC1-127D0FB-A6SCE1	185814	1.322,00	//	1
DA1-32039FB-B55C	169362	4.588,00			DC1-127D0FN-A20CE1	185809	422,60	//	1
DA1-32046FB-B55C	169363	4.975,00			DC1-127D0FN-A66CE1	185810	825,50	//	1
DA1-32061FB-B55C	169364	5.977,00			DC1-127D0FN-A6SCE1	185811	1.253,00	//	1
DA1-32072FB-B55C	169365	6.623,00			DC1-127D0NB-A20CE1	185794	528,60	//	1
DA1-32090FB-B55C	169367	9.692,00			DC1-127D0NB-A66CE1	185795	937,50	//	1
DA1-32110FB-B55C	169369	11.307,00			DC1-127D0NB-A6SCE1	185796	1.270,00	//	1
DA1-32150FB-B55C	169371	13.568,00			DC1-127D0NN-A20CE1	185791	416,40	//	1
DA1-32180FB-B55C	169373	14.763,00			DC1-127D0NN-A66CE1	185792	789,20	//	1
DA1-32202FB-B55C	169375	20.203,00			DC1-127D0NN-A6SCE1	185793	1.044,00	//	1
DA1-32248FB-B55C	169377	24.228,00			DC1-1D2D3NN-A20CE1	185765	469,60	//	1
DA1-324D3FB-A20C	169087	1.145,00			DC1-1D2D3NN-A66CE1	185766	687,90	//	1
DA1-324D3FB-B66C	169353	1.539,00			DC1-1D2D3NN-A6SCE1	185767	877,40	//	1
DA1-324D3FB-B6SC	169354	1.682,00			DC1-1D4D3NN-A20CE1	185768	548,30	//	1
DA1-327D0FB-A20C	169090	1.188,00			DC1-1D4D3NN-A66CE1	185769	751,90	//	1
DA1-327D0FB-B66C	169355	1.668,00			DC1-1D4D3NN-A6SCE1	185770	955,70	//	1
DA1-327D0FB-B6SC	169356	1.839,00			DC1-1D5D8NB-A20CE1	185771	802,60	//	1
DA1-34014FB-A20C	169057	1.970,00			DC1-1D5D8NB-A66CE1	185772	1.106,00	//	1
DA1-34014FB-B66C	169366	2.778,00			DC1-1D5D8NB-A6SCE1	185773	1.188,00	//	1
DA1-34014FB-B6SC	169387	2.674,00			DC1-32011FB-A20CE1	185839	702,30	//	1
DA1-34018FB-A20C	169060	2.269,00			DC1-32011FB-A66CE1	185840	1.126,00	//	1
DA1-34018FB-B66C	169388	3.045,00			DC1-32011FB-A6SCE1	185841	1.311,00	//	1
DA1-34018FB-B6SC	169389	2.924,00			DC1-32011NB-A20CE1	185830	687,20	//	1
DA1-34024FB-A20C	169063	2.480,00			DC1-32011NB-A66CE1	185831	1.095,00	//	1
DA1-34024FB-B55C	169390	3.592,00			DC1-32011NB-A6SCE1	185832	1.284,00	//	1
DA1-34030FB-B55C	169391	3.809,00			DC1-32018FB-A20CE1	185842	1.286,00	//	1
DA1-34039FB-B55C	169392	4.197,00			DC1-32018FB-A66CE1	185843	1.739,00	//	1
DA1-34046FB-B55C	169393	4.665,00			DC1-32018FB-A6SCE1	185720	2.328,00	//	1
DA1-34061FB-B55C	169394	5.603,00			DC1-32018NB-A20CE1	185833	1.246,00	//	1
DA1-34072FB-B55C	169395	6.209,00			DC1-32018NB-A66CE1	185834	1.672,00	//	1
DA1-34090FB-B55C	169397	9.319,00			DC1-32018NB-A6SCE1	185835	2.261,00	//	1
DA1-34110FB-B55C	169399	10.872,00			DC1-32024FB-A20CE1	185774	1.775,00	//	1
DA1-34150FB-B55C	169401	13.045,00			DC1-32024NB-A20CE1	185777	1.714,00	//	1
DA1-34180FB-B55C	169403	14.196,00			DC1-32030FB-A20CE1	185775	2.469,00	//	1
DA1-34202FB-B55C	169405	19.425,00			DC1-32030NB-A20CE1	185778	2.387,00	//	1
DA1-34240FB-B55C	169407	23.296,00			DC1-32046FB-A20CE1	185776	2.877,00	//	1
DA1-342D2FB-A20C	169117	1.037,00			DC1-32046NB-A20CE1	185779	2.816,00	//	1
DA1-342D2FB-B66C	169378	1.399,00			DC1-322D3NN-A20CE1	185818	357,50	//	1
DA1-342D2FB-B6SC	169379	1.565,00			DC1-322D3NN-A66CE1	185819	615,90	//	1
DA1-34302FB-B55C	169217	26.401,00			DC1-322D3NN-A6SCE1	185820	878,90	//	1
DA1-34370FB-B40C	169219	40.063,00			DC1-324D3NN-A20CE1	185821	418,00	//	1
DA1-34450FB-B40C	169221	40.654,00			DC1-324D3NN-A66CE1	185822	700,20	//	1
DA1-344D1FB-A20C	169120	1.115,00			DC1-324D3NN-A6SCE1	185823	984,70	//	1
DA1-344D1FB-B66C	169380	1.523,00			DC1-327D0FB-A20CE1	185836	668,00	//	1
DA1-344D1FB-B6SC	169381	1.683,00			DC1-327D0FB-A66CE1	185837	1.059,00	//	1
DA1-345D8FB-A20C	169051	1.158,00			DC1-327D0FB-A6SCE1	185838	1.236,00	//	1
DA1-345D8FB-B66C	169382	1.648,00			DC1-327D0NB-A20CE1	185827	653,10	//	1
DA1-345D8FB-B6SC	169383	1.803,00			DC1-327D0NB-A66CE1	185828	1.029,00	//	1
DA1-349D5FB-A20C	169054	1.395,00			DC1-327D0NB-A6SCE1	185829	1.209,00	//	1
DA1-349D5FB-B66C	169384	1.766,00			DC1-327D0NN-A20CE1	185824	514,90	//	1
DA1-349D5FB-B6SC	169385	1.927,00			DC1-327D0NN-A66CE1	185825	862,20	//	1
DA1-35012NB-A20C	177039	2.647,00			DC1-327D0NN-A6SCE1	185826	1.117,00	//	1
DA1-35012NB-B66C	176989	3.433,00			DC1-34014FB-A20CE1	185758	1.088,00	//	1
DA1-35012NB-B6SC	177017	3.532,00			DC1-34014FB-A66CE1	185759	2.154,00	//	1
DA1-35017NB-A20C	177040	2.891,00			DC1-34014FB-A6SCE1	185760	2.532,00	//	1
DA1-35017NB-B66C	176990	3.631,00			DC1-34014NB-A20CE1	185736	1.037,00	//	1
DA1-35017NB-B6SC	177018	3.855,00			DC1-34014NB-A66CE1	185737	2.065,00	//	1
DA1-35022NB-A20C	177041	3.096,00			DC1-34014NB-A6SCE1	185738	2.438,00	//	1
DA1-35022NB-B55C	176965	4.943,00			DC1-34018FB-A20CE1	185761	1.288,00	//	1
DA1-35028NB-B55C	176966	5.445,00			DC1-34018FB-A66CE1	185762	2.445,00	//	1

Tipo	Codice	Prezzo €	Note	Conf. [pezzi]	Tipo	Codice	Prezzo €	Note	Conf. [pezzi]
DC1-34018FB-A6SCE1	185763	2.869,00	✓	1	DE11-346D6NN-N20N	180674	483,60		1
DC1-34018NB-A20CE1	185739	1.237,00	✓	1	DE11-348D5FN-N20N	180667	609,30		1
DC1-34018NB-A66CE1	185740	2.353,00	✓	1	DE11-348D5NN-N20N	180675	493,70		1
DC1-34018NB-A6SCE1	185741	2.771,00	✓	1	DE1-34011FN-N20N	174339	783,40		1
DC1-34024FB-A20CE1	185764	1.638,00	✓	1	DE1-34011NN-N20N	177371	641,50		1
DC1-34024NB-A20CE1	185742	1.586,00	✓	1	DE1-34016FN-N20N	174340	1.037,00		1
DC1-34030FB-A20CE1	185780	2.326,00	✓	1	DE1-34016NN-N20N	177372	853,70		1
DC1-34030NB-A20CE1	185783	2.275,00	✓	1	DE1-341D3FN-N20N	174333	324,90		1
DC1-34039FB-A20CE1	185781	2.520,00	✓	1	DE1-341D3NN-N20N	177365	298,80		1
DC1-34039NB-A20CE1	185784	2.459,00	✓	1	DE1-342D1FN-N20N	174334	407,20		1
DC1-34046FB-A20CE1	185782	2.714,00	✓	1	DE1-342D1NN-N20N	177366	330,20		1
DC1-34046NB-A20CE1	185844	2.663,00	✓	1	DE1-343D6FN-N20N	174335	468,80		1
DC1-342D2FN-A20CE1	185743	504,00	✓	1	DE1-343D6NN-N20N	177367	377,80		1
DC1-342D2FN-A66CE1	185744	953,40	✓	1	DE1-345D0FN-N20N	174336	537,80		1
DC1-342D2FN-A6SCE1	185745	1.130,00	✓	1	DE1-345D0NN-N20N	177368	427,40		1
DC1-342D2NN-A20CE1	185721	501,90	✓	1	DE1-346D6FN-N20N	174337	567,60		1
DC1-342D2NN-A66CE1	185722	914,10	✓	1	DE1-346D6NN-N20N	177369	460,50		1
DC1-342D2NN-A6SCE1	185723	1.086,00	✓	1	DE1-348D5FN-N20N	174338	591,50		1
DC1-344D1FB-A20CE1	185749	730,60	✓	1	DE1-348D5NN-N20N	177370	470,20		1
DC1-344D1FB-A66CE1	185750	1.200,00	✓	1	DE4-BR1-082-245	219485	408,20		1
DC1-344D1FB-A6SCE1	185751	1.409,00	✓	1	DE4-BR1-100-200	219489	393,20		1
DC1-344D1FN-A20CE1	185746	598,00	✓	1	DE4-BR1-200-100	219490	352,50		1
DC1-344D1FN-A66CE1	185747	1.057,00	✓	1	DE4-BR1-240-285	219492	432,50		1
DC1-344D1FN-A6SCE1	185748	1.241,00	✓	1	DE4-BR1-370-215	219494	377,80		1
DC1-344D1NB-A20CE1	185727	695,40	✓	1	DE4-BR1-470-050	219495	251,30		1
DC1-344D1NB-A66CE1	185728	1.144,00	✓	1	DE4-BR1-470-140	219497	316,20		1
DC1-344D1NB-A6SCE1	185729	1.349,00	✓	1	DE4-BU4-1	85035	513,20		1
DC1-344D1NN-A20CE1	185724	584,50	✓	1	DE-P3	93972	24,02		3
DC1-344D1NN-A66CE1	185725	1.014,00	✓	1	DE-T0	93487	7,19		1
DC1-344D1NN-A6SCE1	185726	1.194,00	✓	1	DG1-32011FB-C21C	9701-1001-00P	1.431,00		1
DC1-345D8FB-A20CE1	185752	768,10	✓	1	DG1-32011FB-C54C	9701-1109-00P	1.503,00		1
DC1-345D8FB-A66CE1	185753	1.272,00	✓	1	DG1-32012FB-C21C	9701-2002-00P	2.259,00		1
DC1-345D8FB-A6SCE1	185754	1.521,00	✓	1	DG1-32012FB-C54C	9701-2101-00P	2.372,00		1
DC1-345D8NB-A20CE1	185730	732,90	✓	1	DG1-32017FB-C21C	9701-2004-00P	2.269,00		1
DC1-345D8NB-A66CE1	185731	1.213,00	✓	1	DG1-32017FB-C54C	9701-2103-00P	2.383,00		1
DC1-345D8NB-A6SCE1	185732	1.459,00	✓	1	DG1-32025FB-C21C	9701-2001-00P	2.450,00		1
DC1-349D5FB-A20CE1	185755	904,50	✓	1	DG1-32025FB-C54C	9701-2105-00P	2.573,00		1
DC1-349D5FB-A66CE1	185756	1.375,00	✓	1	DG1-32031FB-C21C	9701-3002-00P	3.616,00		1
DC1-349D5FB-A6SCE1	185757	1.706,00	✓	1	DG1-32031FB-C54C	9701-3101-00P	3.798,00		1
DC1-349D5NB-A20CE1	185733	869,30	✓	1	DG1-32048FB-C21C	9701-3001-00P	4.478,00		1
DC1-349D5NB-A66CE1	185734	1.316,00	✓	1	DG1-32048FB-C54C	9701-3103-00P	4.702,00		1
DC1-349D5NB-A6SCE1	185735	1.642,00	✓	1	DG1-32061FB-C21C	9701-4002-00P	5.462,00		1
DC1-S1011NB-A20CE1	186076	799,60	✓	1	DG1-32061FB-C54C	9701-4101-00P	6.008,00		1
DC1-S1011NB-A66CE1	186077	1.311,00	✓	1	DG1-32061FN-C21C	9701-4004-00P	5.566,00		1
DC1-S1011NB-A6SCE1	186078	1.607,00	✓	1	DG1-32061FN-C54C	9701-4103-00P	5.844,00		1
DC1-S17D0NN-A20CE1	186073	575,50	✓	1	DG1-32075FB-C21C	9701-4006-00P	6.892,00		1
DC1-S17D0NN-A66CE1	186074	947,10	✓	1	DG1-32075FB-C54C	9701-4105-00P	7.581,00		1
DC1-S17D0NN-A6SCE1	186075	1.273,00	✓	1	DG1-32075FN-C21C	9701-4008-00P	7.014,00		1
DC1-S2011FB-A20CE1	186094	878,00	✓	1	DG1-32075FN-C54C	9701-4107-00P	7.365,00		1
DC1-S2011FB-A66CE1	186095	1.551,00	✓	1	DG1-32088FB-C21C	9701-4010-00P	8.723,00		1
DC1-S2011FB-A6SCE1	186096	1.402,00	✓	1	DG1-32088FB-C54C	9701-4109-00P	9.159,00		1
DC1-S2011NB-A20CE1	186085	840,90	✓	1	DG1-32088FN-C21C	9701-4001-00P	8.023,00		1
DC1-S2011NB-A66CE1	186086	1.489,00	✓	1	DG1-32088FN-C54C	9701-4111-00P	8.826,00		1
DC1-S2011NB-A6SCE1	186087	1.343,00	✓	1	DG1-32114FB-C21C	9701-5002-00P	10.177,00		1
DC1-S24D3FN-A20CE1	186088	610,00	✓	1	DG1-32114FB-C54C	9701-5101-00P	10.686,00		1
DC1-S24D3FN-A66CE1	186089	1.018,00	✓	1	DG1-32114FN-C21C	9701-5004-00P	9.159,00		1
DC1-S24D3FN-A6SCE1	186090	926,30	✓	1	DG1-32114FN-C54C	9701-5103-00P	10.075,00		1
DC1-S24D3NN-A20CE1	186079	595,80	✓	1	DG1-32143FB-C21C	9701-5006-00P	12.211,00		1
DC1-S24D3NN-A66CE1	186080	976,40	✓	1	DG1-32143FB-C54C	9701-5105-00P	15.822,00		1
DC1-S24D3NN-A6SCE1	186081	887,30	✓	1	DG1-32143FN-C21C	9701-5008-00P	11.335,00		1
DC1-S27D0FN-A20CE1	186091	695,60	✓	1	DG1-32143FN-C54C	9701-5107-00P	12.469,00		1
DC1-S27D0FN-A66CE1	186092	1.159,00	✓	1	DG1-32170FB-C21C	9701-5010-00P	13.885,00		1
DC1-S27D0FN-A6SCE1	186093	1.052,00	✓	1	DG1-32170FB-C54C	9701-5109-00P	15.274,00		1
DC1-S27D0NN-A20CE1	186082	681,30	✓	1	DG1-32170FN-C21C	9701-5001-00P	13.609,00		1
DC1-S27D0NN-A66CE1	186083	1.115,00	✓	1	DG1-32170FN-C54C	9701-5111-00P	14.971,00		1
DC1-S27D0NN-A6SCE1	186084	1.009,00	✓	1	DG1-323D7FB-C21C	9701-1002-00P	1.134,00		1
DDC-1000/2	6098953	1.683,00			DG1-323D7FB-C54C	9701-1101-00P	1.191,00		1
DDC-1000/2/M4/P-G	6098955	1.683,00			DG1-324D8FB-C21C	9701-1004-00P	1.145,00		1
DDC-1000/2-SK	6098954	1.632,00			DG1-324D8FB-C54C	9701-1103-00P	1.260,00		1
DDC-1250/2	6098956	1.887,00			DG1-326D6FB-C21C	9701-1006-00P	1.259,00		1
DDC-1250/2/M4/P-G	6098958	1.887,00			DG1-326D6FB-C54C	9701-1105-00P	1.386,00		1
DDC-1250/2-SK	6098957	1.836,00			DG1-327D8FB-C21C	9701-1008-00P	1.351,00		1
DDC-800/2	6098950	1.581,00			DG1-327D8FB-C54C	9701-1107-00P	1.446,00		1
DDC-800/2/M4/P-G	6098952	1.581,00			DG1-34012FB-C21C	9702-2002-00P	1.970,00		1
DDC-800/2-SK	6098951	1.530,00			DG1-34012FB-C54C	9702-2101-00P	2.168,00		1
DE11-121D4FN-N20N	180650	211,40			DG1-34016FB-C21C	9702-2004-00P	2.269,00		1
DE11-121D4NN-N20N	180656	201,80			DG1-34016FB-C54C	9702-2103-00P	2.496,00		1
DE11-122D3FN-N20N	180651	220,40			DG1-34023FB-C21C	9702-2001-00P	2.597,00		1
DE11-122D3NN-N20N	180657	204,60			DG1-34023FB-C54C	9702-2105-00P	2.858,00		1
DE11-122D7FN-N20N	180652	253,60			DG1-34031FB-C21C	9702-3002-00P	3.429,00		1
DE11-122D7NN-N20N	180658	239,70			DG1-34031FB-C54C	9702-3101-00P	3.771,00		1
DE11-124D3FN-N20N	180653	299,70			DG1-34038FB-C21C	9702-3004-00P	3.778,00		1
DE11-124D3NN-N20N	180659	284,70			DG1-34038FB-C54C	9702-3103-00P	4.155,00		1
DE11-127D0FN-N20N	180654	352,60			DG1-34046FB-C21C	9702-3001-00P	4.199,00		1
DE11-127D0NN-N20N	180660	334,00			DG1-34046FB-C54C	9702-3105-00P	4.619,00		1
DE11-129D6FN-N20N	180655	484,80			DG1-34061FB-C21C	9702-4002-00P	5.043,00		1
DE11-129D6NN-N20N	180661	465,40			DG1-34061FB-C54C	9702-4101-00P	5.548,00		1
DE1-121D4FN-N20N	174327	182,20			DG1-34061FN-C21C	9702-4004-00P	4.852,00		1
DE1-121D4NN-N20N	177359	175,50			DG1-34061FN-C54C	9702-4103-00P	5.337,00		1
DE1-122D3FN-N20N	174328	183,60			DG1-34072FB-C21C	9702-4006-00P	5.962,00		1
DE1-122D3NN-N20N	177360	177,80			DG1-34072FB-C54C	9702-4105-00P	6.559,00		1
DE1-122D7FN-N20N	174329	224,40			DG1-34072FN-C21C	9702-4008-00P	5.747,00		1
DE1-122D7NN-N20N	177361	217,90			DG1-34072FN-C54C	9702-4107-00P	6.322,00		1
DE1-124D3FN-N20N	174330	277,50			DG1-34087FB-C21C	9702-4010-00P	7.606,00		1
DE1-124D3NN-N20N	177362	263,60			DG1-34087FB-C54C	9702-4109-00P	8.367,00		1
DE1-127D0FN-N20N	174331	326,40			DG1-34087FN-C21C	9702-4001-00P	7.075,00		1
DE1-127D0NN-N20N	177363	309,20			DG1-34087FN-C54C	9702-4111-00P	7.783,00		1
DE1-129D6FN-N20N	174332	448,80			DG1-34105FB-C21C	9702-5002-00P	9.026,00		1
DE1-129D6NN-N20N	177364	430,90			DG1-34105FB-C54C	9702-5101-00P	9.929,00		1
DE11-34011FN-N20N	180668	807,00			DG1-34105FN-C21C	9702-5004-00P	8.396,00		1
DE11-34011NN-N20N	180676	673,70			DG1-34105FN-C54C	9702-5103-00P	9.237,00		1
DE11-34016FN-N20N	180669	1.068,00			DG1-34140FB-C21C	9702-5006-00P	11.361,00		1
DE11-34016NN-N20N	180677	896,30			DG1-34140FB-C54C	9702-5105-00P	12.495,00		1
DE11-341D3FN-N20N	180662	334,70			DG1-34140FN-C21C	9702-5008-00P	10.568,00		1
DE11-341D3NN-N20N	180670	313,80			DG1-34140FN-C54C	9702-5107-00P	11.623,00		1
DE11-342D1FN-N20N	180663	419,60			DG1-34170FB-C21C	9702-5010-00P	12.363,00		1
DE11-342D1NN-N20N	180671	346,80			DG1-34170FB-C54C	9702-5109-00P	13.599,00		1
DE11-343D6FN-N20N	180664	483,00			DG1-34170FN-C21C	9702-5001-00P	11.499,00		1

Tipo	Codice	Prezzo €	Note	Conf. [pezzi]	Tipo	Codice	Prezzo €	Note	Conf. [pezzi]
DG1-34205FN-C54C	9702-6103-00P	18.279,00	✓	1	DILA-40(110V50/60HZ)	276335	48,50		1
DG1-34245FB-C21C	9702-6005-00P	17.912,00	✓	1	DILA-40(110V50HZ,120V60HZ)	276326	48,50		1
DG1-34245FB-C54C	9702-6105-00P	19.503,00	✓	1	DILA-40(230V50/60HZ)	276337	48,50		1
DG1-34245FN-C21C	9702-6007-00P	17.279,00	✓	1	DILA-40(230V50HZ,240V60HZ)	276329	48,50		1
DG1-34245FN-C54C	9702-6107-00P	18.901,00	✓	1	DILA-40(24V50/60HZ)	276333	48,50		1
DG1-342D2FB-C21C	9702-1002-00P	1.037,00		1	DILA-40(24VDC)	276344	48,59		1
DG1-342D2FB-C54C	9702-1101-00P	1.141,00		1	DILA-40(400V50HZ,440V60HZ)	276331	48,50		1
DG1-343D3FB-C21C	9702-1004-00P	1.057,00		1	DILA-40(48VDC)	276345	48,59		1
DG1-343D3FB-C54C	9702-1103-00P	1.163,00		1	DILAC-22(110V50HZ,120V60HZ)	276502	48,50		1
DG1-344D3FB-C21C	9702-1006-00P	1.168,00		1	DILAC-22(230V50/60HZ)	276513	48,50		1
DG1-344D3FB-C54C	9702-1105-00P	1.286,00		1	DILAC-22(230V50HZ,240V60HZ)	276505	48,50		1
DG1-345D6FB-C21C	9702-1008-00P	1.237,00		1	DILAC-22(24V50/60HZ)	276509	48,50		1
DG1-345D6FB-C54C	9702-1107-00P	1.361,00		1	DILAC-22(24VDC)	276520	48,59		1
DG1-347D6FB-C21C	9702-1001-00P	1.293,00		1	DILAC-31(110V50HZ,120V60HZ)	276470	48,50		1
DG1-347D6FB-C54C	9702-1109-00P	1.422,00		1	DILAC-31(230V50/60HZ)	276481	48,50		1
DG1-349D0FB-C21C	9702-1011-00P	1.395,00		1	DILAC-31(230V50HZ,240V60HZ)	276473	48,50		1
DG1-349D0FB-C54C	9702-1111-00P	1.535,00		1	DILAC-31(24V50/60HZ)	276477	48,50		1
DG1-35010FB-C21C	9703-2002-00P	3.128,00		1	DILAC-31(24VDC)	276488	48,59		1
DG1-35010FB-C54C	9703-2102-00P	3.344,00		1	DILAC-40(110V50HZ,120V60HZ)	276438	48,50		1
DG1-35013FB-C21C	9703-2004-00P	3.357,00		1	DILAC-40(230V50/60HZ)	276449	48,50		1
DG1-35013FB-C54C	9703-2104-00P	3.568,00		1	DILAC-40(230V50HZ,240V60HZ)	276441	48,50		1
DG1-35018FB-C21C	9703-2006-00P	3.592,00		1	DILAC-40(24V50/60HZ)	276445	48,50		1
DG1-35018FB-C54C	9703-2106-00P	3.795,00		1	DILAC-40(24VDC)	276456	48,59		1
DG1-35022FB-C21C	9703-3002-00P	6.630,00		1	DILA-XHI01-S	115949	12,47		1
DG1-35022FB-C54C	9703-3102-00P	7.130,00		1	DILA-XHI02	276420	9,54		5
DG1-35027FB-C21C	9703-3004-00P	7.038,00		1	DILA-XHI04	276424	16,18		5
DG1-35027FB-C54C	9703-3104-00P	7.375,00		1	DILA-XHI10-S	115948	12,47		1
DG1-35034FB-C21C	9703-3006-00P	7.140,00		1	DILA-XHI11	276421	9,54		5
DG1-35034FB-C54C	9703-3106-00P	7.497,00		1	DILA-XHI13	276425	16,18		5
DG1-35041FB-C21C	9703-4002-00P	8.058,00		1	DILA-XHI20	276422	9,54		5
DG1-35041FB-C54C	9703-4102-00P	8.915,00		1	DILA-XHI22	276426	16,18		5
DG1-35041FN-C21C	9703-4004-00P	7.712,00		1	DILA-XHI31	276427	16,18		5
DG1-35041FN-C54C	9703-4104-00P	8.507,00		1	DILA-XHI40	276428	16,18		5
DG1-35052FB-C21C	9703-4006-00P	9.262,00		1	DILA-XHIC01-S	115951	13,20		1
DG1-35052FB-C54C	9703-4106-00P	10.160,00		1	DILA-XHIC02	276526	9,54		5
DG1-35052FN-C21C	9703-4008-00P	8.732,00		1	DILA-XHIC04	276530	17,03		5
DG1-35052FN-C54C	9703-4108-00P	9.731,00		1	DILA-XHIC10-S	115950	13,20		1
DG1-35062FB-C21C	9703-4010-00P	9.435,00		1	DILA-XHIC11	276527	9,54		5
DG1-35062FB-C54C	9703-4110-00P	10.251,00		1	DILA-XHIC13	276531	17,03		5
DG1-35062FN-C21C	9703-4012-00P	8.925,00		1	DILA-XHIC20	276528	9,54		5
DG1-35062FN-C54C	9703-4112-00P	9.956,00		1	DILA-XHIC22	276532	17,03		5
DG1-35080FB-C21C	9703-5002-00P	11.649,00		1	DILA-XHIC31	276533	17,03		5
DG1-35080FB-C54C	9703-5102-00P	12.327,00		1	DILA-XHIC40	276534	17,03		5
DG1-35080FN-C21C	9703-5004-00P	10.731,00		1	DILA-XHICV11	276529	21,70		5
DG1-35080FN-C54C	9703-5104-00P	11.356,00		1	DILA-XHICV22	276535	29,22		5
DG1-35100FB-C21C	9703-5006-00P	12.531,00		1	DILA-XHIR11	110140	28,76		4
DG1-35100FB-C54C	9703-5106-00P	13.181,00		1	DILA-XHIR22	139580	54,55		5
DG1-35100FN-C21C	9703-5008-00P	11.544,00		1	DILA-XHIT02	101041	9,54		1
DG1-35100FN-C54C	9703-5108-00P	12.143,00		1	DILA-XHIT11	101043	9,54		1
DG1-35125FB-C21C	9703-5010-00P	13.405,00		1	DILA-XHIT20	101042	9,54		1
DG1-35125FB-C54C	9703-5110-00P	14.017,00		1	DILA-XHIT22	101044	16,18		1
DG1-35125FN-C21C	9703-5012-00P	12.350,00		1	DILA-XHIV11	276423	21,70		5
DG1-35125FN-C54C	9703-5112-00P	12.913,00		1	DILA-XHIV22	276429	29,22		5
DG1-35144FB-C21C	9703-6002-00P	16.443,00	✓	1	DILEEM-01(110V50/60HZ)	51618	33,85		5
DG1-35144FB-C54C	9703-6102-00P	17.687,00	✓	1	DILEEM-01(110V50HZ,120V60HZ)	51636	33,85		5
DG1-35144FN-C21C	9703-6004-00P	15.586,00	✓	1	DILEEM-01(230V50/60HZ)	58771	33,85		5
DG1-35144FN-C54C	9703-6104-00P	16.994,00	✓	1	DILEEM-01(230V50HZ,240V60HZ)	51633	33,85		5
DG1-35208FB-C21C	9703-6005-00P	18.575,00	✓	1	DILEEM-01(24V50/60HZ)	51621	33,85		5
DG1-35208FB-C54C	9703-6105-00P	19.992,00	✓	1	DILEEM-01(400V50HZ,440V60HZ)	51631	33,85		5
DG1-35208FN-C21C	9703-6006-00P	17.687,00	✓	1	DILEEM-01-G(24VDC)	51650	42,55		5
DG1-35208FN-C54C	9703-6106-00P	19.176,00	✓	1	DILEEM-10(110V50/60HZ)	51592	33,85		5
DG1-353D3FB-C21C	9703-1002-00P	2.403,00		1	DILEEM-10(110V50HZ,120V60HZ)	51611	33,85		5
DG1-353D3FB-C54C	9703-1102-00P	2.579,00		1	DILEEM-10(230V50/60HZ)	56674	33,85		5
DG1-354D5FB-C21C	9703-1004-00P	2.456,00		1	DILEEM-10(230V50HZ,240V60HZ)	51608	33,85		5
DG1-354D5FB-C54C	9703-1104-00P	2.631,00		1	DILEEM-10(24V50/60HZ)	51596	33,85		5
DG1-357D5FB-C21C	9703-1006-00P	2.576,00		1	DILEEM-10(400V50HZ,440V60HZ)	51606	33,85		5
DG1-357D5FB-C54C	9703-1106-00P	2.748,00		1	DILEEM-10-G(24VDC)	51643	42,55		5
DI-100100-CS	138680	204,20		1	DILEM-01(110V50/60HZ)	20436	36,56		5
DI-10060-CS	138678	184,30		1	DILEM-01(110V50HZ,120V60HZ)	51792	36,56		5
DI-10080-CS	138679	208,80		1	DILEM-01(230V50/60HZ)	51114	36,56		5
DI-120100-CS	138683	255,00		1	DILEM-01(230V50HZ,240V60HZ)	51795	36,56		5
DI-120120-CS	138684	237,10		1	DILEM-01(24V50/60HZ)	20402	36,56		5
DI-12060-CS	138681	221,30		1	DILEM-01(400V50HZ,440V60HZ)	51797	36,56		5
DI-12080-CS	138682	243,90		1	DILEM-01-C(110V50HZ/120V60HZ)	231681	36,56		5
DI-2520-CS	138660	101,70		1	DILEM-01-C(230V50/60HZ)	231690	36,56		5
DI-3020-CS	138661	102,30		1	DILEM-01-C(230V50HZ/240V60HZ)	230166	36,56		5
DI-3030-CS	138662	105,90		1	DILEM-01-C(24V50/60HZ)	231687	36,56		5
DI-3040-CS	138663	111,80		1	DILEM-01-G(24VDC)	10343	44,39		5
DI-4030-CS	138664	111,80		1	DILEM-01-G-C(24VDC)	230167	44,39		5
DI-4040-CS	138665	116,20		1	DILEM-10(110V50/60HZ)	21455	36,56		5
DI-4060-CS	138666	126,70		1	DILEM-10(110V50HZ,120V60HZ)	51783	36,56		5
DI-5040-CS	138667	119,70		1	DILEM-10(230V50/60HZ)	52302	36,56		5
DI-5050-CS	138668	125,60		1	DILEM-10(230V50HZ,240V60HZ)	51786	36,56		5
DI-6040-CS	138669	126,70		1	DILEM-10(24V50/60HZ)	21417	36,56		5
DI-6050-CS	138670	132,40		1	DILEM-10(400V50HZ,440V60HZ)	51788	36,56		5
DI-6060-CS	138671	139,50		1	DILEM-10-C(110V50HZ/120V60HZ)	231658	36,56		5
DI-6080-CS	138672	169,60		1	DILEM-10-C(230V50/60HZ)	231667	36,56		5
DI-7050-CS	138673	147,90		1	DILEM-10-C(230V50HZ/240V60HZ)	230164	36,56		5
DI-80100-CS	138677	208,80		1	DILEM-10-C(24V50/60HZ)	231664	36,56		5
DI-8040-CS	138674	155,40		1	DILEM-10-G(24VDC)	10213	44,39		5
DI-8060-CS	138675	169,60		1	DILEM-10-G-C(24VDC)	230165	44,39		5
DI-8080-CS	138676	194,80		1	DILEM12-01(110V50HZ,120V60HZ)	127088	37,11		5
DIII-SO/63/3-R	107966	54,70		10	DILEM12-01(230V50/60HZ)	127098	37,11		5
DIII-SO/63/3-R-PS	110395	54,70		10	DILEM12-01(230V50HZ,240V60HZ)	127091	37,11		5
DII-SO/25/3-R	107965	41,70		10	DILEM12-01(24V50/60HZ)	127095	37,11		5
DII-SO/25/3-R-PS	110394	41,70		10	DILEM12-01(24V50HZ)	127083	37,11		5
DILA-22(110V50/60HZ)	276405	48,50		1	DILEM12-01-G(24VDC)	127137	44,85		5
DILA-22(110V50HZ,120V60HZ)	276396	48,50		1	DILEM12-10(110V50HZ,120V60HZ)	127072	37,11		5
DILA-22(230V50/60HZ)	276407	48,50		1	DILEM12-10(230V50/60HZ)	127082	37,11		5
DILA-22(230V50HZ,240V60HZ)	276399	48,50		1	DILEM12-10(230V50HZ,240V60HZ)	127075	37,11		5
DILA-22(24V50/60HZ)	276403	48,50		1	DILEM12-10(24V50/60HZ)	127079	37,11		5
DILA-22(24VDC)	276414	48,59		1	DILEM12-10(24V50HZ)	127067	37,11		5
DILA-22(400V50HZ,440V60HZ)	276401	48,50		1	DILEM12-10-G(24VDC)	127132	44,85		5
DILA-22(48VDC)	276415	48,59		1	DILEM4(110V50HZ,120V60HZ)	51801	36,56		5
DILA-31(110V50/60HZ)	276370	48,50		1	DILEM4(230V50/60HZ)	52506	36,56		5
DILA-31(110V50HZ,120V60HZ)	276361	48,50		1	DILEM4(230V50HZ,240V60HZ)	51804	36,56		5
DILA-31(230V50/60HZ)	276372	48,50		1	DILEM4(24V50/60HZ)	22044	36,56		5
DILA-31(230V50HZ,240V60HZ)	276364	48,50		1	DILEM4(400V50HZ,440V60HZ)	51806	36,56		5
DILA-31(24V50/60HZ)	276368	48,50		1	DILEM4-G(24VDC)	127011	44,39		5
DILA-31(24VDC)	276379	48,59		1	DILER-22(110V50/60HZ)	21871	36,22		5
DILA-31(400V50HZ,440V60HZ)	276366	48,50		1	DILER-22(110V50HZ,120V60HZ)	51774	36,22		5
DILA-31(48VDC)	276380	48,59		1	DILER-22(230V50/60HZ)	52508	36,22		5

Tipo	Codice	Prezzo €	Note	Conf. [pezzi]	Tipo	Codice	Prezzo €	Note	Conf. [pezzi]
DILER-22(230V50HZ,240V60HZ)	51777	36,22		5	DILM12-XDSB0/3	240084	16,05		1
DILER-22(24V50/60HZ)	21704	36,22		5	DILM12-XDSB0/4	240085	18,29		1
DILER-22(400V50HZ,440V60HZ)	51779	36,22		5	DILM12-XDSB0/5	240086	19,97		1
DILER-22-C(110V50HZ/120V60HZ)	231793	36,22		5	DILM12-XEK	240083	12,17		1
DILER-22-C(230V50/60HZ)	231802	36,22		5	DILM12-XMSM	109399	40,08		4
DILER-22-C(230V50HZ/240V60HZ)	230176	36,22		5	DILM12-XMV	281196	12,15		5
DILER-22-C(24V50/60HZ)	231799	36,22		5	DILM12-XP1	281193	18,39		5
DILER-22-G(24VDC)	10042	44,51		5	DILM12-XPBC	109400	9,68		4
DILER-22-G(48VDC)	10346	44,51		5	DILM12-XR	110099	5,56		20
DILER-22-G-C(24VDC)	230177	44,51		5	DILM12-XRL	283108	13,51		1
DILER-31(110V50/60HZ)	21624	36,22		5	DILM12-XS1	281190	4,03		20
DILER-31(110V50HZ,120V60HZ)	51765	36,22		5	DILM12-XSL	283130	16,25		1
DILER-31(230V50/60HZ)	52509	36,22		5	DILM12-XSPD	101672	9,53		1
DILER-31(230V50HZ,240V60HZ)	51768	36,22		5	DILM12-XSPR130	150683	9,26		10
DILER-31(24V50/60HZ)	21594	36,22		5	DILM12-XSPR240	281200	9,26		10
DILER-31(400V50HZ,440V60HZ)	51770	36,22		5	DILM12-XSPR48	281199	9,26		10
DILER-31-C(110V50HZ/120V60HZ)	231818	36,22		5	DILM12-XSPR500	281201	9,26		10
DILER-31-C(230V50/60HZ)	231827	36,22		5	DILM12-XSPV130	281209	9,26		10
DILER-31-C(230V50HZ/240V60HZ)	230178	36,22		5	DILM12-XSPV240	281210	9,26		10
DILER-31-C(24V50/60HZ)	231824	36,22		5	DILM12-XSPV48	281208	9,26		10
DILER-31-G(24VDC)	10157	44,51		5	DILM12-XSPV500	281211	9,26		10
DILER-31-G(48VDC)	10205	44,51		5	DILM12-XSPVL240	281221	12,44		10
DILER-31-G-C(24VDC)	230179	44,51		5	DILM12-XSPVL48	281220	12,44		10
DILER-40(110V50/60HZ)	21961	36,22		5	DILM150(RAC120)	239587	657,54		1
DILER-40(110V50HZ,120V60HZ)	51766	36,22		5	DILM150(RAC24)	239585	657,54		1
DILER-40(230V50/60HZ)	52725	36,22		5	DILM150(RAC240)	239588	657,54		1
DILER-40(230V50HZ,240V60HZ)	51759	36,22		5	DILM150(RAC440)	239589	657,54		1
DILER-40(24V50/60HZ)	21924	36,22		5	DILM150(RDC24)	239591	749,48		1
DILER-40(400V50HZ,440V60HZ)	51761	36,22		5	DILM150(RDC60)	239592	749,48		1
DILER-40-C(110V50HZ/120V60HZ)	231841	36,22		5	DILM15-01(110V50/60HZ)	290099	55,17		1
DILER-40-C(230V50/60HZ)	231850	36,22		5	DILM15-01(110V50HZ,120V60HZ)	290090	55,17		1
DILER-40-C(230V50HZ/240V60HZ)	230239	36,22		5	DILM15-01(12VDC)	290107	101,87		1
DILER-40-C(24V50/60HZ)	231847	36,22		5	DILM15-01(220VDC)	290112	101,87		1
DILER-40-G(24VDC)	10223	44,51		5	DILM15-01(230V50/60HZ)	290101	55,17		1
DILER-40-G(48VDC)	10255	44,51		5	DILM15-01(230V50HZ,240V60HZ)	290093	55,17		1
DILER-40-G-C(24VDC)	230241	44,51		5	DILM15-01(24V50/60HZ)	290097	55,17		1
DILET11-30-A	48878	88,59		1	DILM15-01(24VDC)	290108	101,87		1
DILET11-M-A	48886	115,07		1	DILM15-01(380V50HZ,440V60HZ)	290094	55,17		1
DILET70-A	48893	173,32		1	DILM15-01(400V50HZ,440V60HZ)	290095	55,17		1
DILH1400/22(RAC500)	144054	9143,91		1	DILM15-01(48VDC)	290109	101,87		1
DILH1400/22(RAV250)	272441	9143,91		1	DILM150-XHI02	277947	9,54		5
DILH1400-XSP/E(RAW250)	289161	1431,40		1	DILM150-XHI04	277952	16,71		5
DILH2000/22(RAV250)	272442	16811,00		1	DILM150-XHI11	277946	9,54		5
DILH2200/22(RAW250)	111793	18423,19		1	DILM150-XHI13	277951	16,71		5
DILH2600/22(RAV250)	125945	21895,16		1	DILM150-XHI20	277945	9,54		5
DILH2600-XSM	125946	244,40		1	DILM150-XHI22	277950	16,71		5
DILK12-11(110V50HZ,120V60HZ)	293985	91,16		1	DILM150-XHI31	277949	16,71		5
DILK12-11(230V50HZ,240V60HZ)	293988	91,16		1	DILM150-XHI40	277948	16,71		5
DILK12-11(24V60HZ)	293991	91,16		1	DILM150-XHIA11	283463	9,54		5
DILK12-11(400V50HZ,440V60HZ)	293990	91,16		1	DILM150-XHIA22	283464	16,71		5
DILK20-11(110V50HZ,120V60HZ)	294007	123,60		1	DILM150-XHIC22	283465	17,54		5
DILK20-11(230V50HZ,240V60HZ)	294010	123,60		1	DILM150-XHIC04	278048	17,54		5
DILK20-11(24V50/60HZ)	294014	123,60		1	DILM150-XHIC13	278047	17,54		5
DILK20-11(24V60HZ)	294003	123,60		1	DILM150-XHIC22	278046	17,54		5
DILK20-11(400V50HZ,440V60HZ)	294012	123,60		1	DILM150-XHIC31	278045	17,54		5
DILK20-11(48V50HZ)	294000	123,60		1	DILM150-XHIC40	278044	17,54		5
DILK25-11(110V50HZ,120V60HZ)	294029	158,12		1	DILM150-XHICV22	278049	17,54		5
DILK25-11(230V50HZ,240V60HZ)	294032	158,12		1	DILM150-XHIV22	277953	16,71		5
DILK25-11(24V60HZ)	294025	158,12		1	DILM150-XIP2X	106492	2,24		1
DILK25-11(400V50HZ,440V60HZ)	294034	158,12		1	DILM150-XMV	240081	94,47		1
DILK25-11(48V50HZ)	294022	158,12		1	DILM150-XMVE	107020	13,96		1
DILK33-10(110V50HZ,120V60HZ)	294051	218,40		1	DILM150-XP1	284769	79,91		1
DILK33-10(230V50HZ,240V60HZ)	294054	218,40		1	DILM150-XRL	101681	169,09		1
DILK33-10(24V50/60HZ)	294058	218,40		1	DILM150-XS1	284768	16,53		5
DILK33-10(400V50HZ,440V60HZ)	294056	218,40		1	DILM150-XSL	101487	233,06		1
DILK33-10(48V50HZ)	294044	218,40		1	DILM150-XSP(RAC120)	230111	107,15		1
DILK50-10(110V50HZ,120V60HZ)	294073	349,72		1	DILM150-XSP(RAC24)	230109	107,15		1
DILK50-10(230V50HZ,240V60HZ)	294076	349,72		1	DILM150-XSP(RAC240)	230112	107,15		1
DILK50-10(24V50/60HZ)	294080	349,72		1	DILM150-XSP(RAC440)	230113	107,15		1
DILK50-10(24V60HZ)	294069	349,72		1	DILM150-XSP(RAC48)	230110	107,15		1
DILK50-10(400V50HZ,440V60HZ)	294078	349,72		1	DILM150-XSP(RAC500)	230114	107,15		1
DILK50-10(48V50HZ)	294066	349,72		1	DILM150-XSP(RDC130)	230117	157,36		1
DILL12(230V50HZ,240V60HZ)	104402	52,04		1	DILM150-XSP(RDC24)	230115	157,36		1
DILL12(24V50HZ)	104401	52,04		1	DILM150-XSP(RDC240)	230122	157,36		1
DILL12(400V50HZ,440V60HZ)	104403	52,04		1	DILM150-XSP(RDC60)	230116	157,36		1
DILL18(230V50HZ,240V60HZ)	104405	79,19		1	DILM150-XVB	281226	0,35		50
DILL18(24V50HZ)	104404	79,19		1	DILM150-XZK	104486	8,77		10
DILL18(400V50HZ,440V60HZ)	104406	79,19		1	DILM15-10(110V50/60HZ)	290064	55,17		1
DILL20(230V50HZ,240V60HZ)	104408	101,67		1	DILM15-10(110V50HZ,120V60HZ)	290055	55,17		1
DILL20(24V50HZ)	104407	101,67		1	DILM15-10(12VDC)	290072	101,87		1
DILL20(400V50HZ,440V60HZ)	104409	101,67		1	DILM15-10(220VDC)	290077	101,87		1
DILM1000/22(RA250)	267214	9266,31		1	DILM15-10(230V50/60HZ)	290066	55,17		1
DILM1000-XHI11-SA	278427	19,89		1	DILM15-10(230V50HZ,240V60HZ)	290058	55,17		1
DILM1000-XHI11-SI	278425	19,89		1	DILM15-10(24V50/60HZ)	290062	55,17		1
DILM1000-XHIC11-SI	278428	20,76		1	DILM15-10(24VDC)	290073	101,87		1
DILM1000-XHIV11-SI	278426	19,89		1	DILM15-10(380V50HZ,440V60HZ)	290059	55,17		1
DILM1000-XSM	125947	180,15		1	DILM15-10(400V50HZ,440V60HZ)	290060	55,17		1
DILM1000-XSP/E(RA110)	289146	980,89		1	DILM15-10(48VDC)	290074	101,87		1
DILM1000-XSP/E(RA250)	289145	980,89		1	DILM1600/22(RAW250)	106727	19711,14		1
DILM1000-XSP/E(RAC500)	289147	980,89		1	DILM170(RAC120)	107012	792,49		1
DILM115(RAC120)	239547	542,89		1	DILM170(RAC24)	107010	792,49		1
DILM115(RAC24)	239545	542,89		1	DILM170(RAC240)	107013	792,49		1
DILM115(RAC240)	239548	542,89		1	DILM170(RAC440)	107014	792,49		1
DILM115(RAC440)	239549	542,89		1	DILM170(RDC24)	107016	813,38		1
DILM115(RDC24)	239555	631,92		1	DILM170(RDC60)	107017	813,38		1
DILM115(RDC60)	239560	631,92		1	DILM17-01(110V50/60HZ)	277042	59,16		1
DILM12-01(110V50/60HZ)	276871	46,99		1	DILM17-01(110V50HZ,120V60HZ)	277033	59,16		1
DILM12-01(110V50HZ,120V60HZ)	276882	46,99		1	DILM17-01(230V50/60HZ)	277044	59,16		1
DILM12-01(230V50/60HZ)	276873	46,99		1	DILM17-01(230V50HZ,240V60HZ)	277036	59,16		1
DILM12-01(230V50HZ,240V60HZ)	276865	46,99		1	DILM17-01(24V50/60HZ)	277040	59,16		1
DILM12-01(24V50/60HZ)	276869	46,99		1	DILM17-01(400V50HZ,440V60HZ)	277038	59,16		1
DILM12-01(24VDC)	276880	58,25		1	DILM17-01(RDC24)	277050	107,65		1
DILM12-01(400V50HZ,440V60HZ)	276867	46,99		1	DILM17-01(RDC60)	277051	107,65		1
DILM12-01(48VDC)	276881	58,25		1	DILM17-10(110V50/60HZ)	277010	59,16		1
DILM12-10(110V50/60HZ)	276836	46,99		1	DILM17-10(110V50HZ,120V60HZ)	277001	59,16		1
DILM12-10(110V50HZ,120V60HZ)	276827	46,99		1	DILM17-10(230V50/60HZ)	277012	59,16		1
DILM12-10(230V50/60HZ)	276838	46,99		1	DILM17-10(230V50HZ,240V60HZ)	277004	59,16		1
DILM12-10(230V50HZ,240V60HZ)	276830	46,99		1	DILM17-10(24V50/60HZ)	277008	59,16		1
DILM12-10(24V50/60HZ)	276834	46,99		1	DILM17-10(400V50HZ,440V60HZ)	277006	59,16		1
DILM12-10(24VDC)	276845	58,25		1	DILM17-10(RDC24)	277018	107,65		1
DILM12-10(400V50HZ,440V60HZ)	276832	46,99		1	DILM17-10(RDC60)	277019	107,65		1
DILM12-10(48VDC)	276846	58,25		1	DILM185A/22(RAC120)	139536	848,85		1

Tipo	Codice	Prezzo €	Note	Conf. [pezzi]	Tipo	Codice	Prezzo €	Note	Conf. [pezzi]
DILM185A/22(RAC24)	139534	848,85		1	DILM32-XTED11-1(RAC240)	105212	101,16		1
DILM185A/22(RAC240)	139537	848,85		1	DILM32-XTED11-10(RA24)	104943	101,16		1
DILM185A/22(RAC440)	139538	848,85		1	DILM32-XTED11-10(RAC130)	104944	101,16		1
DILM185A/22(RAC48)	139535	848,85		1	DILM32-XTED11-10(RAC240)	104945	101,16		1
DILM185A/22(RAC500)	139539	848,85		1	DILM32-XTED11-100(RA24)	104946	101,16		1
DILM185A/22(RDC130)	139542	848,85		1	DILM32-XTED11-100(RAC130)	104947	101,16		1
DILM185A/22(RDC24)	139540	848,85		1	DILM32-XTED11-100(RAC240)	104948	101,16		1
DILM185A/22(RDC240)	139543	848,85		1	DILM32-XTED11(RA24)	101440	92,10		1
DILM185A/22(RDC60)	139541	848,85		1	DILM32-XTED11(RAC130)	101441	92,10		1
DILM185-XP1	208292	122,99		1	DILM32-XTED11(RAC240)	101442	92,10		1
DILM225A/22(RAC120)	139546	945,88		1	DILM32-XTED11(RAC240)	101449	5,23		1
DILM225A/22(RAC24)	139544	945,88		1	DILM32-XTEY20(RA24)	101446	101,16		1
DILM225A/22(RAC240)	139547	945,88		1	DILM32-XTEY20(RAC130)	101447	101,16		1
DILM225A/22(RAC440)	139548	945,88		1	DILM32-XTEY20(RAC240)	101448	101,16		1
DILM225A/22(RAC48)	139545	945,88		1	DILM32-XVB	281227	0,27		50
DILM225A/22(RAC500)	139549	945,88		1	DILM38-01(110V50/60HZ)	112462	137,65		1
DILM225A/22(RDC130)	139552	945,88		1	DILM38-01(110V50HZ,120V60HZ)	112453	137,65		1
DILM225A/22(RDC24)	139550	945,88		1	DILM38-01(230V50/60HZ)	112464	137,65		1
DILM225A/22(RDC240)	139553	945,88		1	DILM38-01(230V50HZ,240V60HZ)	112456	137,65		1
DILM225A/22(RDC60)	139551	945,88		1	DILM38-01(24V50/60HZ)	112460	137,65		1
DILM225A-XHB	139560	28,06		1	DILM38-01(400V50HZ,440V60HZ)	112458	137,65		1
DILM225A-XKU-S	139561	114,01		1	DILM38-01(RDC24)	112470	187,86		1
DILM225A-XSP(RAC120)	139564	219,21		1	DILM38-01(RDC60)	112471	187,86		1
DILM225A-XSP(RAC24)	139562	219,21		1	DILM38-10(110V50/60HZ)	112434	137,65		1
DILM225A-XSP(RAC240)	139565	219,21		1	DILM38-10(110V50HZ,120V60HZ)	112425	137,65		1
DILM225A-XSP(RAC440)	139566	219,21		1	DILM38-10(230V50/60HZ)	112436	137,65		1
DILM225A-XSP(RAC48)	139563	219,21		1	DILM38-10(230V50HZ,240V60HZ)	112428	137,65		1
DILM225A-XSP(RAC500)	139567	219,21		1	DILM38-10(24V50/60HZ)	112432	137,65		1
DILM225A-XSP(RDC130)	139570	317,97		1	DILM38-10(400V50HZ,440V60HZ)	112430	137,65		1
DILM225A-XSP(RDC24)	139568	317,97		1	DILM38-10(RDC24)	112442	187,86		1
DILM225A-XSP(RDC240)	139571	317,97		1	DILM38-10(RDC60)	112443	187,86		1
DILM225A-XSP(RDC60)	139569	317,97		1	DILM40(110V50/60HZ)	277772	151,54		1
DILM250/22(RA110)	208200	1533,46		1	DILM40(110V50HZ,120V60HZ)	277763	151,54		1
DILM250/22(RA250)	208201	1533,46		1	DILM40(230V50/60HZ)	277774	151,54		1
DILM250/22(RAC500)	208202	1533,46		1	DILM40(230V50HZ,240V60HZ)	277766	151,54		1
DILM250/22(RDC48)	208199	1533,46		1	DILM40(24V50/60HZ)	277770	151,54		1
DILM25-01(110V50/60HZ)	277170	83,32		1	DILM40(400V50HZ,440V60HZ)	277768	151,54		1
DILM25-01(110V50HZ,120V60HZ)	277161	83,32		1	DILM40(RDC24)	277780	197,34		1
DILM25-01(230V50/60HZ)	277172	83,32		1	DILM40(RDC60)	277781	197,34		1
DILM25-01(230V50HZ,240V60HZ)	277164	83,32		1	DILM400/22(RA110)	208208	2385,77		1
DILM25-01(24V50/60HZ)	277168	83,32		1	DILM400/22(RA250)	208209	2385,77		1
DILM25-01(400V50HZ,440V60HZ)	277166	83,32		1	DILM400/22(RAC500)	208210	2385,77		1
DILM25-01(RDC24)	277178	130,55		1	DILM400/22(RDC48)	208207	2385,77		1
DILM25-01(RDC60)	277179	130,55		1	DILM400-S/22(110-120V50/60HZ)	274195	2147,73		1
DILM250-S/22(110-120V50/60HZ)	274189	1379,74		1	DILM400-S/22(220-240V50/60HZ)	274196	2147,73		1
DILM250-S/22(220-240V50/60HZ)	274190	1379,74		1	DILM400-XHB	208287	28,06		1
DILM250-S-XSP/E(110-120V50/60HZ)	274201	371,28		1	DILM400-XKU-S	208293	123,52		1
DILM250-S-XSP/E(220-240V50/60HZ)	274202	371,28		1	DILM400-XS1	208291	61,41		1
DILM250-XSP/E(RA110)	208251	413,01		1	DILM50(110V50/60HZ)	277836	191,15		1
DILM250-XSP/E(RA250)	208252	413,01		1	DILM50(110V50HZ,120V60HZ)	277827	191,15		1
DILM250-XSP/E(RAC500)	208253	413,01		1	DILM50(230V50/60HZ)	277838	191,15		1
DILM250-XSP/E(RDC48)	208250	413,01		1	DILM50(230V50HZ,240V60HZ)	277830	191,15		1
DILM25-10(110V50/60HZ)	277138	83,32		1	DILM50(24V50/60HZ)	277834	191,15		1
DILM25-10(110V50HZ,120V60HZ)	277129	83,32		1	DILM50(400V50HZ,440V60HZ)	277832	191,15		1
DILM25-10(230V50/60HZ)	277140	83,32		1	DILM50(RDC24)	277844	265,66		1
DILM25-10(230V50HZ,240V60HZ)	277132	83,32		1	DILM50(RDC60)	277845	265,66		1
DILM25-10(24V50/60HZ)	277136	83,32		1	DILM500/22(RA110)	208212	3337,80		1
DILM25-10(400V50HZ,440V60HZ)	277134	83,32		1	DILM500/22(RA250)	208213	3337,80		1
DILM25-10(RDC24)	277146	130,55		1	DILM500/22(RAC500)	208214	3337,80		1
DILM25-10(RDC60)	277147	130,55		1	DILM500/22(RDC48)	208211	3337,80		1
DILM300A/22(RA110)	139555	1768,85		1	DILM500-S/22(110-120V50/60HZ)	274198	3004,56		1
DILM300A/22(RA250)	139556	1768,85		1	DILM500-S/22(220-240V50/60HZ)	274199	3004,56		1
DILM300A/22(RAC500)	139557	1768,85		1	DILM500-S-XSP/E(110-120V50/60HZ)	274204	557,01		1
DILM300A/22(RDC48)	139554	1768,85		1	DILM500-S-XSP/E(220-240V50/60HZ)	274205	557,01		1
DILM300A-S/22(110-120V50/60HZ)	139558	1592,15		1	DILM500-XHB	208286	33,25		1
DILM300A-S/22(220-240V50/60HZ)	139559	1592,15		1	DILM500-XMV	208289	37,75		1
DILM32-10(110V50/60HZ)	277266	131,07		1	DILM500-XS1	208290	76,94		1
DILM32-10(110V50HZ,120V60HZ)	277257	131,07		1	DILM500-XSP/E(RA110)	208255	619,50		1
DILM32-10(230V50/60HZ)	277268	131,07		1	DILM500-XSP/E(RA250)	208256	619,50		1
DILM32-10(230V50HZ,240V60HZ)	277260	131,07		1	DILM500-XSP/E(RAC500)	208257	619,50		1
DILM32-10(24V50/60HZ)	277264	131,07		1	DILM500-XSP/E(RDC48)	208254	619,50		1
DILM32-10(400V50HZ,440V60HZ)	277262	131,07		1	DILM570-XKB-S	150628	108,51		1
DILM32-10(RDC24)	277274	185,19		1	DILM580/22(RA110)	208215	4467,14		1
DILM32-10(RDC60)	277275	185,19		1	DILM580/22(RA250)	208216	4467,14		1
DILM32-XHI02	277375	9,54		5	DILM580/22(RAC500)	208217	4467,14		1
DILM32-XHI11	277376	9,54		5	DILM65(110V50/60HZ)	277900	270,36		1
DILM32-XHI11-S	101371	19,69		1	DILM65(110V50HZ,120V60HZ)	277891	270,36		1
DILM32-XHI22	277377	16,18		5	DILM65(230V50/60HZ)	277902	270,36		1
DILM32-XHI31	106112	16,18		1	DILM65(230V50HZ,240V60HZ)	277894	270,36		1
DILM32-XHIC02	277750	9,54		5	DILM65(24V50/60HZ)	277898	270,36		1
DILM32-XHIC11	277751	9,54		5	DILM65(400V50HZ,440V60HZ)	277896	270,36		1
DILM32-XHIC22	277752	17,03		5	DILM65(RDC24)	277908	364,33		1
DILM32-XIP2X	118855	9,37		8	DILM65(RDC60)	277909	364,33		1
DILM32-XMAN	110955	9,57		5	DILM650/22(RA110)	208218	5117,42		1
DILM32-XMV	281197	12,15		5	DILM650/22(RA250)	208219	5117,42		1
DILM32-XP1	281194	18,39		5	DILM650/22(RAC500)	208220	5117,42		1
DILM32-XRL	283109	21,14		1	DILM650-XHB	208285	77,98		1
DILM32-XS1	281191	4,02		20	DILM65-XIP2X	106491	1,33		1
DILM32-XSL	283131	24,63		1	DILM65-XMV	281198	13,96		1
DILM32-XSP(110V50/60HZ)	281147	35,72		1	DILM65-XP1	281195	20,93		1
DILM32-XSP(110V50HZ,120V60HZ)	281138	35,72		1	DILM65-XRL	101057	37,72		1
DILM32-XSP(230V50HZ,240V60HZ)	281141	35,72		1	DILM65-XS1	281192	7,87		10
DILM32-XSP(24V50/60HZ)	281145	35,72		1	DILM65-XSL	101058	44,19		1
DILM32-XSP(400V50HZ,440V60HZ)	281143	35,72		1	DILM65-XSP(110V50/60HZ)	281177	35,72		1
DILM32-XSP(42V50HZ,48V60HZ)	281137	35,72		1	DILM65-XSP(110V50HZ,120V60HZ)	281168	35,72		1
DILM32-XSP(RDC130)	281157	89,27		1	DILM65-XSP(230V50HZ,240V60HZ)	281171	35,72		1
DILM32-XSP(RDC24)	281155	89,27		1	DILM65-XSP(24V50/60HZ)	281175	35,72		1
DILM32-XSP(RDC240)	281158	89,27		1	DILM65-XSP(400V50HZ,440V60HZ)	281173	35,72		1
DILM32-XSP(RDC60)	281156	89,27		1	DILM65-XSP(42V50HZ,48V60HZ)	281167	35,72		1
DILM32-XSP(LW24)	112419	13,99		1	DILM65-XSP(RDC130)	281187	125,00		1
DILM32-XSP(R130)	150684	13,96		10	DILM65-XSP(RDC24)	281185	125,00		1
DILM32-XSP(R240)	281203	13,96		10	DILM65-XSP(RDC240)	281188	125,00		1
DILM32-XSP(R48)	281202	13,96		10	DILM65-XSP(RDC60)	281186	125,00		1
DILM32-XSP(R500)	281204	15,52		10	DILM7-01(110V50/60HZ)	276591	32,97		1
DILM32-XSP(V130)	281213	12,44		10	DILM7-01(110V50HZ,120V60HZ)	276582	32,97		1
DILM32-XSP(V240)	281214	12,44		10	DILM7-01(230V50/60HZ)	276593	32,97		1
DILM32-XSP(V48)	281212	12,44		10	DILM7-01(230V50HZ,240V60HZ)	276585	32,97		1
DILM32-XSP(V500)	281215	15,52		10	DILM7-01(24V50/60HZ)	276589	32,97		1
DILM32-XSP(VL240)	281223	15,52		10	DILM7-01(24VDC)	276600	42,10		1
DILM32-XSP(VL48)	281222	15,52		10	DILM7-01(400V50HZ,440V60HZ)	276587	32,97		1
DILM32-XTED11-1(RA24)	105210	101,16		1	DILM7-01(48VDC)	276601	42,10		1
DILM32-XTED11-1(RAC130)	105211	101,16		1	DILM7-10(110V50/60HZ)	276586	32,97		1

Tipo	Codice	Prezzo €	Note	Conf. [pezzi]	Tipo	Codice	Prezzo €	Note	Conf. [pezzi]
DILM7-10(110V50HZ, 120V60HZ)	276547	32,97		1	DILMC25-01(110V50HZ, 120V60HZ)	277668	83,32		1
DILM7-10(12VDC)	276564	42,10		1	DILMC25-01(230V50/60HZ)	277679	83,32		1
DILM7-10(230V50/60HZ)	276558	32,97		1	DILMC25-01(230V50HZ, 240V60HZ)	277671	83,32		1
DILM7-10(230V50HZ, 240V60HZ)	276550	32,97		1	DILMC25-01(24V50/60HZ)	277675	83,32		1
DILM7-10(24V50/60HZ)	276554	32,97		1	DILMC25-01(RDC24)	277685	130,55		1
DILM7-10(24VDC)	276565	42,10		1	DILMC25-10(110V50HZ, 120V60HZ)	277638	83,32		1
DILM7-10(400V50HZ, 440V60HZ)	276552	32,97		1	DILMC25-10(230V50/60HZ)	277649	83,32		1
DILM7-10(48VDC)	276566	42,10		1	DILMC25-10(230V50HZ, 240V60HZ)	277641	83,32		1
DILM72(110V50/60HZ)	109191	276,93		1	DILMC25-10(24V50/60HZ)	277645	83,32		1
DILM72(110V50HZ, 120V60HZ)	109199	276,93		1	DILMC25-10(RDC24)	277655	130,55		1
DILM72(230V50/60HZ)	109201	276,93		1	DILMC32-01(110V50HZ, 120V60HZ)	277728	131,07		1
DILM72(230V50HZ, 240V60HZ)	107670	276,93		1	DILMC32-01(230V50/60HZ)	277739	131,07		1
DILM72(24V50/60HZ)	109197	276,93		1	DILMC32-01(230V50HZ, 240V60HZ)	277731	131,07		1
DILM72(400V50HZ, 440V60HZ)	109195	276,93		1	DILMC32-01(24V50/60HZ)	277735	131,07		1
DILM72(RDC24)	107671	377,86		1	DILMC32-01(RDC24)	277745	186,72		1
DILM750/22(RA1 10)	208221	5699,74		1	DILMC32-10(110V50HZ, 120V60HZ)	277698	131,07		1
DILM750/22(RA250)	208222	5699,74		1	DILMC32-10(230V50/60HZ)	277709	131,07		1
DILM750/22(RAC500)	208223	5699,74		1	DILMC32-10(230V50HZ, 240V60HZ)	277701	131,07		1
DILM80(110V50/60HZ)	239408	325,69		1	DILMC32-10(24V50/60HZ)	277705	131,07		1
DILM80(110V50HZ, 120V60HZ)	239399	325,69		1	DILMC32-10(RDC24)	277715	186,72		1
DILM80(230V50/60HZ)	239410	325,69		1	DILMC40(230V50/60HZ)	277973	151,54		1
DILM80(230V50HZ, 240V60HZ)	239402	325,69		1	DILMC40(230V50HZ, 240V60HZ)	277965	151,54		1
DILM80(24V50/60HZ)	239406	325,69		1	DILMC40(RDC24)	277979	197,34		1
DILM80(400V50HZ, 440V60HZ)	239404	325,69		1	DILMC50(230V50/60HZ)	278003	191,15		1
DILM80(RDC24)	239416	446,02		1	DILMC50(230V50HZ, 240V60HZ)	277995	191,15		1
DILM80(RDC60)	239417	446,02		1	DILMC50(RDC24)	278009	265,66		1
DILM820/22(RA1 10)	208224	6536,16		1	DILMC65(230V50/60HZ)	278033	270,36		1
DILM820/22(RA250)	208225	6536,16		1	DILMC65(230V50HZ, 240V60HZ)	278025	270,36		1
DILM820/22(RAC500)	208226	6536,16		1	DILMC65(RDC24)	278039	364,33		1
DILM820-XHB	208284	88,23		1	DILMC7-01(230V50/60HZ)	277429	32,70		1
DILM820-XHI11-SA	208282	19,87		1	DILMC7-01(230V50HZ, 240V60HZ)	277421	32,70		1
DILM820-XHI11-SI	208281	19,87		1	DILMC7-01(24V50/60HZ)	277425	32,70		1
DILM820-XHI11V-SI	208283	19,87		1	DILMC7-01(24VDC)	277436	41,73		1
DILM820-XKB-S	208295	113,83		1	DILMC7-10(110V50HZ, 120V60HZ)	277386	32,70		1
DILM820-XMV	208288	541,13		1	DILMC7-10(230V50/60HZ)	277397	32,70		1
DILM9-01(110V50/60HZ)	276731	39,35		1	DILMC7-10(230V50HZ, 240V60HZ)	277389	32,70		1
DILM9-01(110V50HZ, 120V60HZ)	276722	39,35		1	DILMC7-10(24V50/60HZ)	277393	32,70		1
DILM9-01(230V50/60HZ)	276733	39,35		1	DILMC7-10(24VDC)	277404	41,73		1
DILM9-01(230V50HZ, 240V60HZ)	276725	39,35		1	DILMC80(230V50HZ, 240V60HZ)	239618	325,69		1
DILM9-01(24V50/60HZ)	276729	39,35		1	DILMC80(RDC24)	239652	446,02		1
DILM9-01(24VDC)	276740	43,08		1	DILMC9-01(110V50HZ, 120V60HZ)	277482	39,35		1
DILM9-01(400V50HZ, 440V60HZ)	276727	39,35		1	DILMC9-01(230V50/60HZ)	277493	39,35		1
DILM9-01(48VDC)	276741	43,08		1	DILMC9-01(230V50HZ, 240V60HZ)	277485	39,35		1
DILM9-10(110V50/60HZ)	276696	39,35		1	DILMC9-01(24V50/60HZ)	277489	39,35		1
DILM9-10(110V50HZ, 120V60HZ)	276687	39,35		1	DILMC9-01(24VDC)	277500	42,93		1
DILM9-10(230V50/60HZ)	276698	39,35		1	DILMC9-10(110V50HZ, 120V60HZ)	277450	39,35		1
DILM9-10(230V50HZ, 240V60HZ)	276690	39,35		1	DILMC9-10(230V50/60HZ)	277461	39,35		1
DILM9-10(24V50/60HZ)	276694	39,35		1	DILMC9-10(230V50HZ, 240V60HZ)	277453	39,35		1
DILM9-10(24VDC)	276705	43,08		1	DILMC9-10(24V50/60HZ)	277457	39,35		1
DILM9-10(400V50HZ, 440V60HZ)	276692	39,35		1	DILMC9-10(24VDC)	277468	42,93		1
DILM9-10(48VDC)	276706	43,08		1	DILMC9-10(400V50HZ, 440V60HZ)	277455	42,45		1
DILM95(110V50/60HZ)	239486	422,29		1	DILMC95(230V50HZ, 240V60HZ)	239685	422,29		1
DILM95(110V50HZ, 120V60HZ)	239477	422,29		1	DILMC95(RDC24)	239715	524,98		1
DILM95(230V50/60HZ)	239488	422,29		1	DILMF11-01(RAC120)	104424	152,18		1
DILM95(230V50HZ, 240V60HZ)	239480	422,29		1	DILMF11-01(RAC24)	104422	152,18		1
DILM95(24V50/60HZ)	239484	422,29		1	DILMF11-01(RAC240)	104425	152,18		1
DILM95(400V50HZ, 440V60HZ)	239482	422,29		1	DILMF11-01(RAC48)	104423	152,18		1
DILM95(RDC24)	239510	524,98		1	DILMF11-10(RAC120)	104420	152,18		1
DILM95(RDC60)	239511	524,98		1	DILMF11-10(RAC24)	104418	152,18		1
DILM95-XSL	101486	126,92		1	DILMF11-10(RAC240)	104421	152,18		1
DILM95-XSP(110V50/60HZ)	230068	59,07		1	DILMF11-10(RAC48)	104419	152,18		1
DILM95-XSP(110V50HZ, 120V60HZ)	230058	59,07		1	DILMF11-10(RAC120)	104480	718,58		1
DILM95-XSP(230V50HZ, 240V60HZ)	230062	59,07		1	DILMF11-10(RAC24)	104478	718,58		1
DILM95-XSP(24V50/60HZ)	230066	59,07		1	DILMF11-10(RAC240)	104481	718,58		1
DILM95-XSP(400V50HZ, 440V60HZ)	230064	59,07		1	DILMF11-10(RAC48)	104479	718,58		1
DILM95-XSP(42V50HZ, 48V60HZ)	229994	59,07		1	DILMF14-01(RAC120)	104432	155,30		1
DILM95-XSP(RDC130)	230082	142,98		1	DILMF14-01(RAC24)	104430	155,30		1
DILM95-XSP(RDC24)	230080	142,98		1	DILMF14-01(RAC240)	104433	155,30		1
DILM95-XSP(RDC240)	230107	142,98		1	DILMF14-01(RAC48)	104431	155,30		1
DILM95-XSP(RDC60)	230081	142,98		1	DILMF14-10(RAC120)	104428	155,30		1
DILM95-XSPR130	150685	17,80		10	DILMF14-10(RAC24)	104426	155,30		1
DILM95-XSPR240	281206	17,80		10	DILMF14-10(RAC240)	104429	155,30		1
DILM95-XSPR48	281205	17,80		10	DILMF14-10(RAC48)	104427	155,30		1
DILM95-XSPR500	281207	19,57		10	DILMF150(RAC120)	104484	817,42		1
DILM95-XSPV130	281217	17,80		10	DILMF150(RAC24)	104482	817,42		1
DILM95-XSPV240	281218	17,80		10	DILMF150(RAC240)	104485	817,42		1
DILM95-XSPV48	281216	17,80		10	DILMF150(RAC48)	104483	817,42		1
DILM95-XSPV500	281219	19,57		10	DILMF17-01(RAC120)	104440	163,07		1
DILM95-XSPVL240	281225	18,67		10	DILMF17-01(RAC24)	104438	163,07		1
DILM95-XSPVL48	281224	18,67		10	DILMF17-01(RAC240)	104441	163,07		1
DILMC115(RAC240)	239736	551,33		1	DILMF17-01(RAC48)	104439	163,07		1
DILMC115(RDC24)	239741	641,72		1	DILMF17-10(RAC120)	104436	163,07		1
DILMC12-01(110V50HZ, 120V60HZ)	277546	46,99		1	DILMF17-10(RAC24)	104434	163,07		1
DILMC12-01(230V50/60HZ)	277557	46,99		1	DILMF17-10(RAC240)	104437	163,07		1
DILMC12-01(230V50HZ, 240V60HZ)	277549	46,99		1	DILMF17-10(RAC48)	104435	163,07		1
DILMC12-01(24V50/60HZ)	277553	46,99		1	DILMF25-01(RAC120)	104448	187,27		1
DILMC12-01(24VDC)	277564	58,06		1	DILMF25-01(RAC24)	104446	187,27		1
DILMC12-10(110V50HZ, 120V60HZ)	277514	46,99		1	DILMF25-01(RAC240)	104449	187,27		1
DILMC12-10(230V50HZ, 240V60HZ)	277517	46,99		1	DILMF25-01(RAC48)	104447	187,27		1
DILMC12-10(24V50/60HZ)	277521	46,99		1	DILMF25-10(RAC120)	104444	187,27		1
DILMC12-10(24VDC)	277532	58,06		1	DILMF25-10(RAC24)	104442	187,27		1
DILMC150(RAC240)	239751	657,54		1	DILMF25-10(RAC240)	104445	187,27		1
DILMC150(RDC24)	239765	761,13		1	DILMF25-10(RAC48)	104443	187,27		1
DILMC15-01(230V50/60HZ)	293954	54,70		1	DILMF32-01(RAC120)	104456	242,63		1
DILMC15-01(230V50HZ, 240V60HZ)	293946	54,70		1	DILMF32-01(RAC24)	104454	242,63		1
DILMC15-01(24V50/60HZ)	293950	54,70		1	DILMF32-01(RAC240)	104457	242,63		1
DILMC15-01(24VDC)	293961	101,01		1	DILMF32-01(RAC48)	104455	242,63		1
DILMC15-10(110V50HZ, 120V60HZ)	293908	54,70		1	DILMF32-10(RAC120)	104452	242,63		1
DILMC15-10(230V50/60HZ)	293919	54,70		1	DILMF32-10(RAC24)	104450	242,63		1
DILMC15-10(230V50HZ, 240V60HZ)	293911	54,70		1	DILMF32-10(RAC240)	104453	242,63		1
DILMC15-10(24V50/60HZ)	293915	54,70		1	DILMF32-10(RAC48)	104451	242,63		1
DILMC15-10(24VDC)	293926	101,01		1	DILMF40(RAC120)	104460	278,93		1
DILMC17-01(110V50HZ, 120V60HZ)	277608	59,16		1	DILMF40(RAC24)	104458	278,93		1
DILMC17-01(230V50/60HZ)	277619	59,16		1	DILMF40(RAC240)	104461	278,93		1
DILMC17-01(230V50HZ, 240V60HZ)	277611	59,16		1	DILMF40(RAC48)	104459	278,93		1
DILMC17-01(24V50/60HZ)	277615	59,16		1	DILMF50(RAC120)	104464	326,60		1
DILMC17-01(RDC24)	277625	107,65		1	DILMF50(RAC24)	104462	326,60		1
DILMC17-10(110V50HZ, 120V60HZ)	277578	59,16		1	DILMF50(RAC240)	104465	326,60		1
DILMC17-10(230V50/60HZ)	277589	59,16		1	DILMF50(RAC48)	104463	326,60		1
DILMC17-10(230V50HZ, 240V60HZ)	277581	59,16		1	DILMF65(RAC120)	104468	404,61		1
DILMC17-10(24V50/60HZ)	277585	59,16		1	DILMF65(RAC24)	104466	404,61		1
DILMC17-10(RDC24)	277595	107,65		1	DILMF65(RAC240)	104469	404,61		1

Typo	Codice	Prezzo €	Note	Conf. [pezzi]	Typo	Codice	Prezzo €	Note	Conf. [pezzi]
DILMF65(RAC48)	104467	404,61		1	DMM-125/3/M4/P-R	6094964	375,65		1
DILMF80(RAC120)	104472	482,28		1	DMM125/3-SK	6083336	172,29		1
DILMF80(RAC24)	104470	482,28		1	DMM125/4	1314211	181,04		1
DILMF80(RAC240)	104473	482,28		1	DMM125/4 +CM	1314207	234,67		1
DILMF80(RAC48)	104471	482,28		1	DMM-125/4/M4/P-G	6096805	340,09		1
DILMF8-01(RAC120)	104416	134,35		1	DMM-125/4/M4/P-R	6094968	340,09		1
DILMF8-01(RAC24)	104414	134,35		1	DMM125/4-SK	1314204	163,67		1
DILMF8-01(RAC240)	104417	134,35		1	DMM160/1	6093345	239,81		1
DILMF8-01(RAC48)	104415	134,35		1	DMM160/1-SK	6085417	187,09		1
DILMF8-10(RAC120)	104412	134,35		1	DMM160/3	6093347	186,00		1
DILMF8-10(RAC24)	104410	134,35		1	DMM-160/3/M4/P-G	6096806	385,70		1
DILMF8-10(RAC240)	104413	134,35		1	DMM-160/3/M4/P-R	6094965	385,70		1
DILMF8-10(RAC48)	104411	134,35		1	DMM160/3-SK	6085416	172,29		1
DILMF95(RAC120)	104476	583,06		1	DMM160/4	6093346	192,11		1
DILMF95(RAC24)	104474	583,06		1	DMM-160/4/M4/P-G	6096807	364,43		1
DILMF95(RAC240)	104477	583,06		1	DMM-160/4/M4/P-R	6094969	364,43		1
DILMF95(RAC48)	104475	583,06		1	DMM160/4-SK	6085418	178,41		1
DILMP125(RAC120)	109903	381,87		1	DMM40/1	1314056	171,55		1
DILMP125(RAC24)	109904	381,87		1	DMM40/1 +SK	1314054	189,30		1
DILMP125(RAC240)	109905	381,87		1	DMM40/1-SK	1314052	133,57		1
DILMP125(RDC24)	109910	456,15		1	DMM40/4	1314057	146,12		1
DILMP160(RAC120)	109913	499,03		1	DMM40/4 +SK	1314055	201,16		1
DILMP160(RAC24)	109914	499,03		1	DMM40/4-SK	1314053	130,51		1
DILMP160(RAC240)	109915	499,03		1	DMM63/1	1314161	171,55		1
DILMP160(RDC24)	109920	499,03		1	DMM63/1 +SK	1314159	182,20		1
DILMP20(110V50HZ, 120V60HZ)	276967	47,41		1	DMM63/1-SK	1314157	148,87		1
DILMP20(12VDC)	276984	54,10		1	DMM63/4	1314162	138,23		1
DILMP20(190V50HZ, 220V60HZ)	276968	47,41		1	DMM63/4 +SK	1314160	197,37		1
DILMP20(220VDC)	276989	54,10		1	DMM63/4-SK	1314158	122,26		1
DILMP20(230V50/60HZ)	276978	47,41		1	DMV1000N/1	1814446	1.001,99		1
DILMP20(24V50/60HZ)	276974	47,41		1	DMV1000N/1 +SH	1814452	1.134,91		1
DILMP20(24VDC)	276985	54,10		1	DMV1000N/3	1814445	964,47		1
DILMP20(380V50HZ, 440V60HZ)	276971	47,41		1	DMV1000N/3 +SH	1814451	1.004,94		1
DILMP20(400V50HZ, 440V60HZ)	276972	47,41		1	DMV1000N/4	1814447	1.013,77		1
DILMP20(48VDC)	276986	54,10		1	DMV1000N/4 +SH	1814453	1.075,34		1
DILMP200(RAC120)	109923	665,38		1	DMV1250N/1	1814591	1.607,46		1
DILMP200(RAC24)	109924	665,38		1	DMV1250N/3	1814590	1.451,00		1
DILMP200(RAC240)	109925	665,38		1	DMV1250N/4	1814592	1.661,05		1
DILMP200(RDC24)	109930	665,38		1	DMV1600N/1	1814596	1.931,09		1
DILMP32-01(110V50HZ, 120V60HZ)	118912	64,30		1	DMV1600N/3	1814595	1.696,28		1
DILMP32-01(230V50HZ, 240V60HZ)	118911	64,30		1	DMV1600N/4	1814597	1.993,88		1
DILMP32-01(RDC24)	118913	110,41		1	DMV160N/1	1814177	258,11		1
DILMP32-10(110V50HZ, 120V60HZ)	109790	64,30		1	DMV160N/1 +TC	1814174	258,11		1
DILMP32-10(230V50/60HZ)	109796	64,30		1	DMV160N/3	1814178	250,93		1
DILMP32-10(230V50HZ, 240V60HZ)	109797	64,30		1	DMV160N/3 +TC	1814175	250,93		1
DILMP32-10(24V50/60HZ)	109799	64,30		1	DMV160N/4	1814179	277,37		1
DILMP32-10(RDC24)	109811	110,41		1	DMV160N/4 +TC	1814176	277,37		1
DILMP45-01(110V50HZ, 120V60HZ)	118915	91,47		1	DMV2000N/3	1814065	2.153,22		1
DILMP45-01(230V50HZ, 240V60HZ)	118914	91,47		1	DMV-250/3/M4/P-G	6099271	475,34		1
DILMP45-01(RDC24)	118916	156,67		1	DMV-250/3/M4/P-R	6094966	475,34		1
DILMP45-10(110V50HZ, 120V60HZ)	109819	91,47		1	DMV-250/4/M4/P-G	6099273	490,13		1
DILMP45-10(230V50/60HZ)	109825	91,47		1	DMV-250/4/M4/P-R	6094970	490,13		1
DILMP45-10(230V50HZ, 240V60HZ)	109826	91,47		1	DMV250N/1	1814409	344,01		1
DILMP45-10(24V50/60HZ)	109828	91,47		1	DMV250N/1 +SH	1814421	433,80		1
DILMP45-10(RDC24)	109840	156,67		1	DMV250N/3	1814408	337,57		1
DILMP63(110V50HZ, 120V60HZ)	109848	194,07		1	DMV250N/4	1814410	361,72		1
DILMP63(230V50/60HZ)	109854	194,07		1	DMV250N/4 +SH	1814422	491,03		1
DILMP63(230V50HZ, 240V60HZ)	109855	194,07		1	DMM-400/3/M4/P-G	6099272	487,88		1
DILMP63(24V50/60HZ)	109857	194,07		1	DMM-400/3/M4/P-R	6094967	487,88		1
DILMP63(RDC24)	109869	282,78		1	DMV-400/4/M4/P-G	6099274	519,79		1
DILMP80(110V50HZ, 120V60HZ)	109877	270,32		1	DMV-400/4/M4/P-R	6094971	519,79		1
DILMP80(230V50/60HZ)	109883	270,32		1	DMV400N/1	1814412	465,09		1
DILMP80(230V50HZ, 240V60HZ)	109884	270,32		1	DMV400N/1 +SH	1814424	563,13		1
DILMP80(24V50/60HZ)	109886	270,32		1	DMV400N/3	1814411	417,93		1
DILMP80(RDC24)	109898	384,02		1	DMV400N/3 +SH	1814423	572,66		1
DILP250/22(220-230V50HZ)	207457	1105,32		1	DMV400N/4	1814413	482,47		1
DILP250-XHB	207477	56,17		2	DMV400N/4 +SH	1814425	624,52		1
DILP250-XMV	207472	79,48		1	DMV630N/1	1814443	842,31		1
DILP315/22(220-230V50HZ)	207460	1363,23		1	DMV630N/1 +SH	1814449	924,19		1
DILP315-XHB	207478	59,01		2	DMV630N/3	1814442	736,22		1
DILP315-XMV	207473	113,17		1	DMV630N/3 +SH	1814448	874,53		1
DILP500/22(220-230V50HZ)	207463	2855,48		1	DMV630N/4	1814444	864,93		1
DILP630/22(220-230V50HZ)	207466	3421,30		1	DMV630N/4 +SH	1814450	1.008,37		1
DILP800/22(220-230V50HZ)	207469	4182,74		1	DMVS160N/1	1814187	293,63		1
DILP800-XHB	207479	92,99		2	DMVS160N/3	1814186	287,44		1
DILP800-XHI-SA	207471	34,39		1	DMVS160N/4	1814188	312,68		1
DILP800-XHI-SI	207470	34,03		1	DOORCOUQPM	1319857	52,11		1
DILP800-XMV	207474	705,31		1	DOOR-RET-CS	138737	83,30		1
DIL-SWD-32-001	118560	58,37		1	DP-ID	96222	25,30		5
DIL-SWD-32-002	118561	64,82		1	DS-100100-CS	140525	212,60		1
DIULEM/21/MV(230V50HZ, 240V60HZ)	51849	119,22		1	DS-10060-CS	140523	163,50		1
DIULEM/21/MV-G(24VDC)	214655	141,98		1	DS-10080-CS	140524	205,90		1
DIULM12/21(230V50HZ, 240V60HZ)	278111	142,33		1	DS-120100-CS	140528	273,40		1
DIULM12/21(24VDC)	107023	167,28		1	DS-120120-CS	140529	307,60		1
DIULM17/21(230V50HZ, 240V60HZ)	278136	187,12		1	DS-12060-CS	140526	186,40		1
DIULM17/21(RDC24)	107024	312,19		1	DS-12080-CS	140527	225,30		1
DIULM25/21(230V50HZ, 240V60HZ)	278161	237,68		1	DS-2520-CS	140505	29,00		1
DIULM25/21(RDC24)	107025	370,20		1	DS-3020-CS	140506	29,00		1
DIULM32/21(230V50HZ, 240V60HZ)	278186	339,79		1	DS-3030-CS	140507	35,40		1
DIULM32/21(RDC24)	107026	513,54		1	DS-3040-CS	140508	41,60		1
DIULM40/11(230V50HZ, 240V60HZ)	278211	394,48		1	DS-4030-CS	140509	41,60		1
DIULM50/11(230V50HZ, 240V60HZ)	278236	487,57		1	DS-4040-CS	140510	43,40		1
DIULM65/11(230V50HZ, 240V60HZ)	278261	669,78		1	DS-4060-CS	140511	70,20		1
DIULM7/21(230V50HZ, 240V60HZ)	278061	115,58		1	DS-5040-CS	140512	63,90		1
DIULM7/21(24VDC)	107021	135,39		1	DS-5050-CS	140513	70,50		1
DIULM9/21(230V50HZ, 240V60HZ)	278086	129,10		1	DS-6040-CS	140514	70,20		1
DIULM9/21(24VDC)	107022	140,23		1	DS-6050-CS	140515	84,40		1
DL1-34014FB-A20C	174155	1.869,00		1	DS-6060-CS	140516	93,20		1
DL1-34018FB-A20C	174156	2.099,00		1	DS-6080-CS	140517	110,50		1
DL1-34024FB-A20C	174157	2.294,00		1	DS-7050-CS	140518	90,80		1
DL1-34024FB-A55C	174158	3.623,00		1	DS7-340SX004N0-N	134847	343,00		1
DL1-34030FB-A55C	174159	3.795,00		1	DS7-340SX007N0-N	134849	391,10		1
DL1-34039FB-A55C	174160	4.082,00		1	DS7-340SX009N0-N	134910	412,60		1
DL1-34046FB-A55C	174161	4.427,00		1	DS7-340SX012N0-N	134911	434,00		1
DL1-34061FB-A55C	174162	5.318,00		1	DS7-340SX016N0-N	134912	498,30		1
DL1-34072FB-A55C	174163	5.892,00		1	DS7-340SX024N0-N	134913	546,40		1
DL1-349D5FB-A20C	174154	1.323,00		1	DS7-340SX032N0-N	134914	610,50		1
DMM125/1	1314210	227,77		1	DS7-340SX041N0-N	134916	889,20		1
DMM125/1 +CM	1314206	254,56		1	DS7-340SX055N0-N	134917	982,70		1
DMM125/1-SK	1314203	177,67		1	DS7-340SX070N0-N	134918	1.195,00		1
DMM125/3	6093344	186,00		1	DS7-340SX081N0-N	134919	1.311,00		1
DMM-125/3/M4/P-G	6096804	375,65		1	DS7-340SX100N0-N	134920	1.425,00		1

Tipo	Codice	Prezzo €	Note	Conf. [pezzi]	Tipo	Codice	Prezzo €	Note	Conf. [pezzi]
DS7-340SX135NO-N	134921	1.832,00		1	DX-BR035-1K1	171927	893,20		1
DS7-340SX160NO-N	134922	2.278,00		1	DX-BR040-200	174242	181,10		1
DS7-340SX200NO-N	134923	2.555,00		1	DX-BR040-5K1	171899	1.648,00		1
DS7-342SX004NO-N	134925	343,00		1	DX-BR042-720	174266	973,80		1
DS7-342SX007NO-N	134927	391,10		1	DX-BR047-240	174236	246,60		1
DS7-342SX009NO-N	134928	412,60		1	DX-BR047-5K1	171925	1.648,00		1
DS7-342SX012NO-N	134929	434,00		1	DX-BR050-0K8	171910	603,30		1
DS7-342SX016NO-N	134930	498,30		1	DX-BR050-1440	174254	1.874,00		1
DS7-342SX024NO-N	134931	546,40		1	DX-BR050-1920	174255	2.287,00		1
DS7-342SX032NO-N	134932	610,50		1	DX-BR050-200	174235	181,10		1
DS7-342SX041NO-N	134934	889,20		1	DX-BR050-2880	174264	3.116,00		1
DS7-342SX055NO-N	134935	982,70		1	DX-BR050-400	174239	632,00		1
DS7-342SX070NO-N	134936	1.195,00		1	DX-BR050-5K1	171898	1.650,00		1
DS7-342SX081NO-N	134937	1.311,00		1	DX-BR050-600	174240	772,80		1
DS7-342SX100NO-N	134938	1.425,00		1	DX-BR050-720	174265	973,80		1
DS7-342SX135NO-N	134939	1.832,00		1	DX-BR050-960	174250	1.265,00		1
DS7-342SX160NO-N	134940	2.278,00		1	DX-BR054-2880	174256	3.116,00		1
DS7-342SX200NO-N	134941	2.555,00		1	DX-BR075-400	174249	632,00		1
DS7-34DSX004NO-D	134943	377,20		1	DX-BR075-5K1	171897	1.648,00		1
DS7-34DSX007NO-D	134945	430,10		1	DX-BR084-1440	174263	1.874,00		1
DS7-34DSX009NO-D	134946	453,70		1	DX-BR100-0K4	171926	409,50		1
DS7-34DSX012NO-D	134947	477,30		1	DX-BR100-100	174241	158,00		1
DS7-34DSX016NO-D	134948	547,90		1	DX-BR100-1K1	171896	893,20		1
DS7-34DSX024NO-D	134949	600,80		1	DX-BR100-1K6	171924	1.239,00		1
DS7-34DSX032NO-D	134950	671,40		1	DX-BR100-200	174237	181,10		1
DS7-34DSX041NO-D	134952	1.113,00		1	DX-BR100-240	174238	246,60		1
DS7-34DSX055NO-D	134953	1.322,00		1	DX-BR100-600	174251	772,80		1
DS7-34DSX070NO-D	134954	1.365,00		1	DX-BR100-720	174252	973,80		1
DS7-34DSX081NO-D	134955	1.575,00		1	DX-BR100-960	174253	1.265,00		1
DS7-34DSX100NO-D	134956	1.663,00		1	DX-BR150-1K1	171895	893,20		1
DS7-34DSX135NO-D	134957	2.086,00		1	DX-BR150-200	174248	181,10		1
DS7-34DSX160NO-D	134958	2.388,00		1	DX-BR150-800	174262	988,20		1
DS7-34DSX200NO-D	134959	2.617,00		1	DX-BR200-0K8	171894	608,10		1
DS7-FAN-032	135553	88,10		1	DX-BR210-200	174247	181,10		1
DS7-FAN-100	169021	211,00		1	DX-BR216-600	174268	772,80		1
DS7-FAN-200	169022	215,30		1	DX-BR3-033	169151	1.000,00		1
DS-80100-CS	140522	205,90		1	DX-BR3-100	169150	288,00		1
DS-8040-CS	140519	91,00		1	DX-BR400-0K4	171914	420,40		1
DS-8060-CS	140520	110,50		1	DX-BR400-400	174261	632,00		1
DS-8080-CS	140521	140,90		1	DX-BR430-100	174246	158,00		1
DSCH-CI	34224	28,90		5	DX-CBL-PC-1M5	171018	386,90		1
DT-100100-CS	140500	443,30		1	DX-CBL-PC-3M0	744-A3036-00P	285,60		1
DT-10060-CS	140498	279,70		1	DX-CBL-RJ45-0M5	169137	11,20		1
DT-10080-CS	140499	351,50		1	DX-CBL-RJ45-1M0	169138	13,80		1
DT-120100-CS	140503	484,30		1	DX-CBL-RJ45-3M0	169139	16,70		1
DT-120120-CS	140504	613,30		1	DXC-EXT-2R0	169031	152,30		1
DT-12060-CS	140501	330,10		1	DXC-EXT-2R01AO	169030	139,20		1
DT-12080-CS	140502	428,40		1	DXC-EXT-H0110	169032	165,60		1
DT-2520-CS	140480	60,50		1	DXC-EXT-H0230	169033	165,60		1
DT-3020-CS	140481	62,30		1	DXC-EXT-LOCSIM	169034	119,10		1
DT-3030-CS	140482	79,60		1	DX-COM-PCKIT	169135	719,90		1
DT-3040-CS	140483	100,40		1	DX-COM-SOFT	169136	287,40		1
DT-4030-CS	140484	99,70		1	DX-COM-STICK2	186947	272,90		1
DT-4040-CS	140485	110,90		1	DXE-EXT-SET	174621	108,20		1
DT-4060-CS	140486	140,70		1	DX-EMC12-014-FS1	172273	152,40		1
DT-5040-CS	140487	123,90		1	DX-EMC12-014-FS2	172275	154,10		1
DT-5050-CS	140488	137,40		1	DX-EMC12-019-FS1	172274	184,60		1
DT-6040-CS	140489	134,60		1	DX-EMC12-025-FS2	172276	193,20		1
DT-6050-CS	140490	161,10		1	DX-EMC12-031-FS3	172277	201,30		1
DT-6060-CS	140491	174,70		1	DX-EMC34-008-FS1	172278	208,10		1
DT-6080-CS	140492	234,90		1	DX-EMC34-008-FS1-L	174604	208,10		1
DT-7050-CS	140493	172,40		1	DX-EMC34-011-FS2	172279	213,80		1
DT-80100-CS	140497	390,20		1	DX-EMC34-011-FS2-L	174605	213,80		1
DT-8040-CS	140494	172,60		1	DX-EMC34-015-FS3	172280	248,30		1
DT-8060-CS	140495	220,10		1	DX-EMC34-015-FS3-L	174606	248,30		1
DT-8080-CS	140496	281,40		1	DX-EMC34-019-FS3	179611	283,00		1
DTZ0,1(*)*	914799	278,55		1	DX-EMC34-019-FS3-L	179612	283,00		1
DTZ0,16(*)*	914800	305,33		1	DX-EMC34-025-FS3	172281	307,50		1
DTZ0,25(*)*	914801	338,72		1	DX-EMC34-025-FS3-L	174607	307,50		1
DTZ0,4(*)*	914802	396,68		1	DX-EMC34-031-FS4	172282	365,50		1
DTZ0,5(*)*	914803	425,68		1	DX-EMC34-031-FS4-L	174608	365,50		1
DTZ0,63(*)*	914804	473,54		1	DX-EMC34-048-FS4	172283	510,30		1
DTZ1,0(*)*	914805	589,43		1	DX-EMC34-048-FS4-L	174609	510,30		1
DTZ1,6(*)*	914806	728,73		1	DX-EMC34-075-FS5	172284	699,30		1
DTZ10(*)*	914812	2938,28		1	DX-EMC34-075-FS5-L	174610	699,30		1
DTZ125(*)*	914813	3277,03		1	DX-EMC34-100	172285	767,10		1
DTZ16(*)*	914814	3956,74		1	DX-EMC34-100-L	174611	767,10		1
DTZ2,0(*)*	914807	825,66		1	DX-EMC34-130	172286	773,30		1
DTZ2,5(*)*	914808	961,57		1	DX-EMC34-130-L	174612	773,30		1
DTZ20(*)*	914815	4830,28		1	DX-EMC34-180	172287	1.140,00		1
DTZ25(*)*	914816	5837,59		1	DX-EMC34-180-L	174613	1.140,00		1
DTZ4,0(*)*	914809	1303,68		1	DX-EMC34-250	172288	1.557,00		1
DTZ6,3(*)*	914810	1887,51		1	DX-EMC34-250-L	174614	1.557,00		1
DTZ8,0(*)*	914811	2317,66		1	DX-EMC34-400	172289	2.084,00		1
DV125-CI	1923	8,60		1	DX-EMC34-400-L	174615	2.084,00		1
DV150-250-CI	1924	8,60		1	DX-EMC34-750	177636	4.043,00		1
DVZ125-CI	133100	29,20		2	DX-EMC34-750-L	177637	4.043,00		1
DVZ150-250-CI	133101	29,20		2	DX-EMC-MNT-1M	172926	40,40		1
DXA-EXT-3DI1RO	169036	150,20		1	DX-EMC-MNT-1N	172925	33,50		1
DXA-EXT-3RO	169121	150,20		1	DX-EMC-MNT-2M	172928	43,60		1
DXA-EXT-ENCOD	169035	180,90		1	DX-EMC-MNT-2N	172927	35,70		1
DX-BR002-102K4	171903	23.072,00		1	DX-EMC-MNT-3M	172930	47,80		1
DX-BR002-54K3	171923	13.974,00		1	DX-EMC-MNT-3N	172929	37,20		1
DX-BR006-18K1	171922	4.662,00		1	DX-EXT-ENDAT	177635	281,70		1
DX-BR006-33K3	171902	7.999,00		1	DYG-ACC-2FR1N12KIT	744-A2815-00P	41,50		1
DX-BR006-5K1	171913	1.530,00		1	DYG-ACC-4FR1N12KIT	730-32029-00P	70,60		1
DX-BR006-9K2	171893	2.432,00		1	DYG-ACC-FR1N12FK	730-32022-00P	60,00		1
DX-BR012-18K1	171901	4.134,00		1	DYG-ACC-FR1N12FK-BP	730-32048-00P	2.059,00		1
DX-BR012-3K1	171912	969,00		1	DYG-ACC-FR2N12FK	730-32023-00P	68,50		1
DX-BR012-5K1	171929	1.648,00		1	DYG-ACC-FR2N12FK-BP	730-32055-00P	1.788,00		1
DX-BR012-9K2	171921	2.459,00		1	DYG-ACC-FR2N12KIT	730-32030-00P	73,30		1
DX-BR020-960	174257	1.265,00		1	DYG-ACC-FR3N12FK	730-32024-00P	72,60		1
DX-BR022-3K1	171928	1.128,00		1	DYG-ACC-FR3N12FK-BP	730-32056-00P	1.876,00		1
DX-BR022-5K1	171920	1.632,00		1	DYG-ACC-FR3N12KIT	730-32031-00P	61,60		1
DX-BR022-9K2	171900	2.413,00		1	DYG-ACC-FR4N12FK	730-32053-00P	73,60		1
DX-BR024-400	174244	632,00		1	DYG-ACC-FR4N12FK-BP	730-32057-00P	1.598,00		1
DX-BR024-600	174267	772,80		1	DYG-ACC-FR5N12FK	730-32026-00P	100,60		1
DX-BR024-720	174245	973,80		1	DYG-ACC-FR5N12FK-BP	730-32058-00P	1.725,00		1
DX-BR025-1440	174258	1.874,00		1	DYG-ACC-RTBATT	730-32039-00P	16,70		1
DX-BR025-1920	174259	2.287,00		1	DYG-CBL-1M0	730-32034-00P	12,70		1
DX-BR027-240	174243	246,60		1	DYG-CBL-3M0	730-32035-00P	17,50		1
DX-BR027-2880	174260	3.116,00		1	DYG-CBL-PCCABLE	730-32037-00P	112,50		1

Tipo	Codice	Prezzo €	Note	Conf. [pezzi]	Tipo	Codice	Prezzo €	Note	Conf. [pezzi]
DXG-EXT-1AI2AO	744-A2613-00P	186,30		1	E51KF273	135767	187,58		1
DXG-EXT-3DI3DO1T	744-A2612-00P	146,40		1	E51KF283	135768	166,92		1
DXG-EXT-3RO	744-A2614-00P	104,90		1	E51KF293	135769	143,99		1
DXG-EXT-6DI	744-A2616-00P	108,40		1	E51KF313	135770	216,63		1
DXG-EXT-THER1	744-A2615-00P	162,70		1	E51KF323	135771	232,68		1
DXG-KEY-HOLDER	730-32032-00P	22,30		1	E51KF333	135772	232,68		1
DXG-KEY-HOLDER-BP	730-32050-00P	1.845,00		1	E51KF343	135773	294,85		1
DXG-KEY-LCD	730-32047-00P	106,00		1	E51KF3A3	135774	268,10		1
DXG-KEY-N12PLUG	730-32038-00P	7,50		1	E51KF3B3	135775	268,10		1
DXG-KEY-RMTKIT	730-32033-00P	27,60		1	E51KF413	135776	135,07		1
DXG-MNT-PROFIBUS	744-A2618-00P	17,90		1	E51KF423	135777	167,19		1
DXG-NET-CANOPEN	744-F0116-00P	117,30	✓	1	E51KF433	135778	177,12		1
DXG-NET-DEVICENET	744-F0117-00P	117,30	✓	1	E51KF443	135779	248,98		1
DXG-NET-PROFIBUS	744-A2617-00P	267,90		1	E51KF4A3	135780	223,50		1
DXG-SPR-FR1CVR	730-32042-00P	31,40		1	E51KF4B3	135781	218,67		1
DXG-SPR-FR1FAN	730-32017-00P	38,00		1	E51KF553	135782	272,43		1
DXG-SPR-FR2CVR	730-32043-00P	34,90		1	E51KF563	135783	351,70		1
DXG-SPR-FR2FAN	730-32018-00P	66,60		1	E51KF573	135784	239,57		1
DXG-SPR-FR3CVR	730-32044-00P	45,80		1	E51KF583	135785	224,27		1
DXG-SPR-FR3FAN	730-32019-00P	66,30		1	E51KF593	135786	228,09		1
DXG-SPR-FR4CVR	730-32045-00P	58,90		1	E51KF653	135787	266,31		1
DXG-SPR-FR4FAN	730-32020-00P	62,50		1	E51KF663	135788	328,77		1
DXG-SPR-FR5CVR	730-32046-00P	240,10		1	E51KF673	135789	179,15		1
DXG-SPR-FR5FAN	730-32021-00P	127,40		1	E51KF683	135790	171,26		1
DX-KEY-LED2	186946	165,60	✓	1	E51KF693	135791	189,60		1
DX-KEY-OLED	169133	490,40		1	E51KF713	135792	211,27		1
DX-LM3-005	269538	223,90		1	E51KF723	135793	226,82		1
DX-LM3-008	269539	231,60		1	E51KF733	135794	228,59		1
DX-LM3-011	269541	243,50		1	E51KF743	135795	287,48		1
DX-LM3-016	269542	263,30		1	E51KF7A3	135796	267,84		1
DX-LM3-035	269543	465,20		1	E51KF7B3	135797	267,84		1
DX-LM3-050	269544	477,30		1	E51KF813	135798	148,32		1
DX-LM3-063	269545	673,10		1	E51KF823	135799	166,41		1
DX-LM3-080	269546	752,00		1	E51KF833	135800	166,41		1
DX-LM3-100	269547	1.435,00		1	E51KF843	135801	173,05		1
DX-LM3-150	269548	1.813,00		1	E51KF8A3	135802	211,27		1
DX-LM3-180	269549	2.007,00		1	E51KF8B3	135803	211,27		1
DX-LM3-220	269560	2.073,00		1	E52Q-DL15SAD01	135804	303,53		1
DX-LM3-260	269561	2.149,00		1	E52Q-DL15UAD01	135805	303,53		1
DX-LM3-303	169146	2.974,00		1	E52Q-DL20SAD01	135806	303,53		1
DX-LM3-370	169147	3.264,00		1	E52Q-DL20UAD01	135807	303,53		1
DX-LM3-450	169148	3.969,00		1	E52Q-DL25UAD01	135808	303,53		1
DX-LN1-006	269490	61,20		1	E52Q-DL30UAD01	135809	303,53		1
DX-LN1-009	269495	84,20		1	E52Q-DL40UAD01	135811	303,53		1
DX-LN1-013	269496	84,20		1	E53KAL18A2	134517	187,31		1
DX-LN1-018	269497	87,30		1	E53KAL18A2E	134518	187,31		1
DX-LN1-024	269498	90,30		1	E53KAL18A2EA	134519	205,40		1
DX-LN1-032	169791	120,90		1	E53KAL18A2SA	134760	205,40		1
DX-LN3-004	269500	123,60		1	E53KAL18T110	134761	159,29		1
DX-LN3-006	269501	141,90		1	E53KAL18T110E	134762	159,29		1
DX-LN3-010	269502	153,90		1	E53KAL18T110ED	134763	184,51		1
DX-LN3-016	269503	197,90		1	E53KAL18T110SD	134764	184,51		1
DX-LN3-025	269504	243,50		1	E53KAL18T111	134765	159,29		1
DX-LN3-040	269505	255,50		1	E53KAL18T111E	134766	159,29		1
DX-LN3-050	269506	337,70		1	E53KAL18T111ED	134767	163,11		1
DX-LN3-060	269507	357,80		1	E53KAL18T111SD	134768	163,11		1
DX-LN3-080	269508	377,10		1	E53KAL30A2	134769	187,31		1
DX-LN3-100	269509	451,50		1	E53KAL30A2E	134770	187,31		1
DX-LN3-120	269510	491,10		1	E53KAL30A2EA	134771	237,02		1
DX-LN3-160	269511	612,60		1	E53KAL30A2SA	134772	237,02		1
DX-LN3-200	269512	682,30		1	E53KAL30T110	134773	162,84		1
DX-LN3-250	269513	820,40		1	E53KAL30T110E	134774	162,84		1
DX-LN3-300	269514	852,30		1	E53KAL30T110ED	134775	194,19		1
DX-LN3-303	169143	1.163,00		1	E53KAL30T110SD	134776	194,19		1
DX-LN3-370	169144	1.700,00		1	E53KAL30T111	134777	162,84		1
DX-LN3-450	169145	2.067,00		1	E53KAL30T111E	134778	162,84		1
DX-NET-BACNETIP-2	169128	643,50		1	E53KAL30T111ED	134779	194,19		1
DX-NET-DEVICENET	169123	643,50		1	E53KAL30T111SD	134780	194,19		1
DX-NET-ETHERCAT-2	169127	643,50		1	E53KAL34A2E	134781	187,31		1
DX-NET-ETHERNET-2	169122	643,50		1	E53KAL34A2EA	134782	237,02		1
DX-NET-MODBUSTCP-2	169126	643,50		1	E53KAL34T110	134783	162,84		1
DX-NET-PROFIBUS	169124	643,50		1	E53KAL34T110E	134784	162,84		1
DX-NET-PROFINET-2	169125	643,50		1	E53KAL34T110ED	134785	194,96		1
DX-NET-SWD1	169129	203,20		1	E53KAL34T110SD	134786	194,96		1
DX-NET-SWD3	169131	140,90		1	E53KAL34T111	134787	162,84		1
DX-SIN3-004	271538	580,60		1	E53KAL34T111E	134788	162,84		1
DX-SIN3-006-A	184492	793,10	✓	1	E53KAL34T111ED	134789	194,19		1
DX-SIN3-010	271590	723,10		1	E53KAL34T111SD	134790	194,19		1
DX-SIN3-013-A	184493	987,70	✓	1	E53KBL18A2	134791	187,31		1
DX-SIN3-016	271591	847,80		1	E53KBL18A2E	134792	187,31		1
DX-SIN3-023	271593	1.091,00		1	E53KBL18A2EA	134793	205,40		1
DX-SIN3-024-A	184494	1.324,00	✓	1	E53KBL18A2SA	134794	205,40		1
DX-SIN3-032	271594	1.442,00		1	E53KBL18T110	134795	159,29		1
DX-SIN3-037	271595	1.540,00		1	E53KBL18T110E	134796	159,29		1
DX-SIN3-046-A	184495	1.702,00	✓	1	E53KBL18T110ED	134797	184,51		1
DX-SIN3-048	271597	1.704,00		1	E53KBL18T110SD	134798	184,51		1
DX-SIN3-061	271599	1.957,00		1	E53KBL18T111	134799	159,29		1
DX-SIN3-072	271600	2.240,00		1	E53KBL18T111E	134800	159,29		1
DX-SIN3-090	271601	2.706,00		1	E53KBL18T111ED	134801	163,11		1
DX-SIN3-115	271602	3.738,00		1	E53KBL18T111SD	134802	163,11		1
DX-SIN3-150	271603	4.707,00		1	E53KBL30A2	134803	187,31		1
DX-SIN3-180	271604	4.903,00		1	E53KBL30A2E	134804	187,31		1
DX-SIN3-250	271605	7.978,00		1	E53KBL30A2EA	134805	237,02		1
DX-SIN3-440	271606	10.922,00		1	E53KBL30A2SA	134806	237,02		1
DX-SIN3-480	169149	12.366,00		1	E53KBL30T110	134807	162,84		1
DX-SPL-RJ45	179313	27,80	✓	1	E53KBL30T110E	134808	162,84		1
DX-SPL-RJ45-2SL1PL	169142	39,80		1	E53KBL30T110ED	134809	194,19		1
DX-SPL-RJ45-3SL	169141	39,80		1	E53KBL30T110SD	134810	194,19		1
DX-SPL-RJ45-TERM	179314	27,80	✓	1	E53KBL30T111	134811	162,84		1
					E53KBL30T111E	134812	162,84		1
					E53KBL30T111ED	134813	194,19		1
					E53KBL30T111SD	134814	194,19		1
					E53KBL34A2E	134815	187,31		1
					E53KBL34A2EA	134816	237,02		1
E01	90401	6,30		50	E53KBL34T110	134817	162,84		1
E10	90351	6,30		50	E53KBL34T110E	134818	162,84		1
E51KF153	135760	298,68		1	E53KBL34T110ED	134819	194,96		1
E51KF163	135761	363,16		1	E53KBL34T110SD	134820	194,96		1
E51KF173	135762	233,95		1	E53KBL34T111	134821	162,84		1
E51KF183	135763	202,08		1	E53KBL34T111E	134822	162,84		1
E51KF193	135764	210,24		1	E53KBL34T111ED	134823	194,19		1
E51KF253	135765	250,79		1	E53KBL34T111SD	134824	194,19		1
E51KF263	135766	305,31		1					

Tipo	Codice	Prezzo €	Note	Conf. [pezzi]	Tipo	Codice	Prezzo €	Note	Conf. [pezzi]
E55BLT1C	135812	204,13		1	E57-18GU08-CDB	135936	75,18		1
E55BLT1D	135813	204,13		1	E57-18GU08-D	135937	75,18		1
E55BLT1E	135814	204,13		1	E57-18GU08-DDB	135938	75,18		1
E55BLT1F	135815	227,07		1	E57-18GU08-G	135939	75,18		1
E55CAL12A2	135816	128,69		1	E57-18GU08-GDB	135940	75,18		1
E55CAL12A2E	135817	128,69		1	E57-30GE15-C	135957	134,56		1
E55CAL12T110	135818	72,62		1	E57-30GE15-CDB	135958	134,56		1
E55CAL12T110E	135819	72,62		1	E57-30GE15-G	135959	134,56		1
E55CAL12T111	135820	72,62		1	E57-30GE15-GDB	135960	134,56		1
E55CAL12T111E	135821	72,62		1	E57-30GE25-D	135961	127,17		1
E55CAL18A2	135822	128,69		1	E57-30GE25-D1	135962	127,17		1
E55CAL18A2E	135823	128,69		1	E57-30GE25-D1DB	135963	143,99		1
E55CAL18T110	135824	87,92		1	E57-30GE25-DDB	135964	143,99		1
E55CAL18T110E	135825	87,92		1	E57-30GE29-C	135965	134,56		1
E55CAL18T111	135826	87,92		1	E57-30GE29-CDB	135966	134,56		1
E55CAL18T111E	135827	87,92		1	E57-30GE29-G	135967	134,56		1
E55CAL30A2	135828	150,36		1	E57-30GE29-GDB	135968	134,56		1
E55CAL30A2E	135829	150,36		1	E57-30GS10-A	135969	150,36		1
E55CAL30T110	135830	109,32		1	E57-30GS10-AAB	135970	104,49		1
E55CAL30T110E	135831	109,32		1	E57-30GS10-C	135971	107,81		1
E55CAL30T111	135832	109,32		1	E57-30GS10-CDB	135972	107,81		1
E55CAL30T111E	135833	109,32		1	E57-30GS10-D	135973	107,81		1
E55CBL12A2	135834	128,69		1	E57-30GS10-D1	135974	107,81		1
E55CBL12A2E	135835	128,69		1	E57-30GS10-D1DB	135975	107,81		1
E55CBL12T110E	135836	72,62		1	E57-30GS10-DDB	135976	107,81		1
E55CBL12T111	135837	72,62		1	E57-30GS10-G	135977	107,81		1
E55CBL12T111E	135838	72,62		1	E57-30GS10-GDB	135978	107,81		1
E55CBL18A2	135839	128,69		1	E57-30GU15-A	135979	150,36		1
E55CBL18A2E	135840	128,69		1	E57-30GU15-AAB	135980	141,43		1
E55CBL18T110	135841	87,92		1	E57-30GU15-C	135981	112,89		1
E55CBL18T110E	135842	87,92		1	E57-30GU15-CDB	135982	112,89		1
E55CBL18T111E	135843	87,92		1	E57-30GU15-D	135983	112,89		1
E55CBL30A2	135844	150,36		1	E57-30GU15-DDB	135984	112,89		1
E55CBL30A2E	135845	150,36		1	E57-30GU15-G	135985	112,89		1
E55CBL30T110	135846	109,32		1	E57-30GU15-GDB	135986	112,89		1
E55CBL30T110E	135847	109,32		1	E57EAL4T110SP	136238	107,81		1
E55CBL30T111	135848	109,32		1	E57EAL4T111SP	136239	107,81		1
E55CBL30T111E	135849	109,32		1	E57EAL5T110SP	136240	102,71		1
E56ADL40SAD01	136234	486,76		1	E57EAL5T111SP	136241	102,71		1
E56ADL40UAD01	136235	507,15		1	E57EAL6T110EP	136242	66,51		1
E56BDL70UAD01	136236	507,15		1	E57EAL6T110SP	136243	66,51		1
E56CDL100UAD01	136237	609,08		1	E57EAL6T111EP	136244	66,51		1
E57-08GBE03-C	135850	108,82		1	E57EAL6T111SP	136245	66,51		1
E57-08GE03-C	135851	108,82		1	E57EAL8T110ED	136246	85,13		1
E57-08GE03-CDB	135852	112,89		1	E57EAL8T110EP	136247	60,90		1
E57-08GE03-G	135853	108,82		1	E57EAL8T110SD	136248	85,13		1
E57-08GE03-GDB	135854	112,89		1	E57EAL8T110SP	136249	65,25		1
E57-08GE06-C	135855	108,82		1	E57EAL8T111ED	136250	85,13		1
E57-08GE06-CDB	135856	112,89		1	E57EAL8T111EP	136251	65,25		1
E57-08GE06-G	135857	108,82		1	E57EAL8T111SD	136252	85,13		1
E57-08GE06-GDB	135858	112,89		1	E57EAL8T111SP	136253	65,25		1
E57-08GS01-C	135859	61,92		1	E57EBL8T110ED	136254	85,13		1
E57-08GS01-CDB	135860	77,72		1	E57EBL8T110EP	136255	65,25		1
E57-08GS01-G	135861	61,92		1	E57EBL8T110SD	136256	85,13		1
E57-08GS01-GDB	135862	77,72		1	E57EBL8T110SP	136257	65,25		1
E57-08GU02-C	135863	61,92		1	E57EBL8T111ED	136258	85,13		1
E57-08GU02-CDB	135864	77,72		1	E57EBL8T111EP	136259	65,25		1
E57-08GU02-G	135865	61,92		1	E57EBL8T111SD	136260	85,13		1
E57-08GU02-GDB	135866	77,72		1	E57EBL8T111SP	136261	65,25		1
E57-12GE05-C	135867	104,23		1	E57KC12	136184	72,62		1
E57-12GE05-CDB	135868	104,23		1	E57KC18	136185	85,13		1
E57-12GE05-G	135869	104,23		1	E57KC30	136186	107,29		1
E57-12GE05-GDB	135870	104,23		1	E57KC8	136187	54,79		1
E57-12GE08-D	135871	70,07		1	E57LAL12A2	135995	174,56		1
E57-12GE08-D1	135872	87,92		1	E57LAL12A2E	135996	174,56		1
E57-12GE08-D1DB	135873	70,07		1	E57LAL12A2EA	135997	156,74		1
E57-12GE08-DDB	135874	70,07		1	E57LAL12A2SA	135998	156,74		1
E57-12GE10-C	135875	104,23		1	E57LAL12T110	135999	179,68		1
E57-12GE10-CDB	135876	104,23		1	E57LAL12T110E	136000	179,68		1
E57-12GE10-G	135877	104,23		1	E57LAL12T110ED	136001	162,60		1
E57-12GE10-GDB	135878	104,23		1	E57LAL12T110SD	136002	162,60		1
E57-12GS02-A	135879	126,15		1	E57LAL12T111	136003	174,32		1
E57-12GS02-AAB	135880	64,99		1	E57LAL12T111E	136004	174,32		1
E57-12GS02-C	135881	64,99		1	E57LAL12T111ED	136005	156,48		1
E57-12GS02-CDB	135882	64,99		1	E57LAL12T111SD	136006	156,48		1
E57-12GS02-D	135883	64,99		1	E57LAL18A2	136007	164,36		1
E57-12GS02-DDB	135884	64,99		1	E57LAL18A2E	136008	164,36		1
E57-12GS02-G	135885	64,99		1	E57LAL18A2EA	136009	162,34		1
E57-12GS02-GDB	135886	64,99		1	E57LAL18T110	136010	168,46		1
E57-12GU04-A	135887	126,15		1	E57LAL18T110E	136011	168,46		1
E57-12GU04-AAB	135888	109,32		1	E57LAL18T110ED	136012	156,48		1
E57-12GU04-C	135889	75,18		1	E57LAL18T110SD	136013	156,48		1
E57-12GU04-CDB	135890	70,07		1	E57LAL18T111	136014	168,46		1
E57-12GU04-D	135891	70,07		1	E57LAL18T111E	136015	168,46		1
E57-12GU04-D1	135892	70,07		1	E57LAL18T111ED	136016	165,65		1
E57-12GU04-DDB	135893	70,07		1	E57LAL18T111SD	136017	165,65		1
E57-12GU04-G	135894	70,07		1	E57LAL30A2	136018	175,34		1
E57-12GU04-GDB	135895	70,07		1	E57LAL30A2E	136019	175,34		1
E57-18GE08-C	135912	117,22		1	E57LAL30A2EA	136020	173,05		1
E57-18GE08-CDB	135913	117,22		1	E57LAL30A2SA	136021	173,05		1
E57-18GE08-G	135914	117,22		1	E57LAL30T110	136022	180,42		1
E57-18GE08-GDB	135915	117,22		1	E57LAL30T110E	136023	180,42		1
E57-18GE16-AAB	135916	109,32		1	E57LAL30T110ED	136024	177,63		1
E57-18GE16-D	135917	105,00		1	E57LAL30T110SD	136025	177,63		1
E57-18GE16-D1	135918	105,00		1	E57LAL30T111	136026	181,71		1
E57-18GE16-D1DB	135919	117,99		1	E57LAL30T111E	136027	181,71		1
E57-18GE16-DDB	135920	117,99		1	E57LAL30T111ED	136028	178,90		1
E57-18GE18-C	135921	117,99		1	E57LAL30T111SD	136029	178,90		1
E57-18GE18-CDB	135922	117,99		1	E57LBL12A2	136030	174,56		1
E57-18GE18-G	135923	117,99		1	E57LBL12A2E	136031	174,56		1
E57-18GE18-GDB	135924	117,99		1	E57LBL12A2EA	136032	156,74		1
E57-18GS05-A	135925	127,17		1	E57LBL12A2SA	136033	156,74		1
E57-18GS05-AAB	135926	115,45		1	E57LBL12T110	136034	179,68		1
E57-18GS05-C	135927	75,18		1	E57LBL12T110E	136035	179,68		1
E57-18GS05-CDB	135928	75,18		1	E57LBL12T110ED	136036	162,60		1
E57-18GS05-D	135929	75,18		1	E57LBL12T110SD	136037	162,60		1
E57-18GS05-DDB	135930	75,18		1	E57LBL12T111	136038	180,69		1
E57-18GS05-G	135931	75,18		1	E57LBL12T111E	136039	180,69		1
E57-18GS05-GDB	135932	75,18		1	E57LBL12T111ED	136040	162,84		1
E57-18GU08-A	135933	127,17		1	E57LBL12T111SD	136041	162,84		1
E57-18GU08-AAB	135934	82,82		1	E57LBL18A2	136042	164,36		1
E57-18GU08-C	135935	75,18		1	E57LBL18A2E	136043	164,36		1

Tipo	Codice	Prezzo €	Note	Conf. [pezzi]	Tipo	Codice	Prezzo €	Note	Conf. [pezzi]
E57LBL18A2EA	136044	162,34		1	E57SBL18A4	136156	121,04		1
E57LBL18A2SA	136045	162,34		1	E57SBL18A4E	136157	121,04		1
E57LBL18T110	136046	164,36		1	E57SBL18A4EA	136158	118,76		1
E57LBL18T110E	136047	164,36		1	E57SBL18A4SA	136159	118,76		1
E57LBL18T110ED	136048	161,32		1	E57SBL18T110	136160	132,26		1
E57LBL18T110SD	136049	161,32		1	E57SBL18T110E	136161	132,26		1
E57LBL18T111	136050	168,46		1	E57SBL18T110ED	136162	122,84		1
E57LBL18T111E	136051	168,46		1	E57SBL18T110SD	136163	122,84		1
E57LBL18T111ED	136052	165,65		1	E57SBL18T111	136164	132,26		1
E57LBL18T111SD	136053	165,65		1	E57SBL18T111E	136165	132,26		1
E57LBL30A2	136054	175,34		1	E57SBL18T111ED	136166	129,21		1
E57LBL30A2E	136055	175,34		1	E57SBL18T111SD	136167	129,21		1
E57LBL30A2EA	136056	173,05		1	E57SBL30A2	136168	211,52		1
E57LBL30A2SA	136057	173,05		1	E57SBL30A2E	136169	211,52		1
E57LBL30T110	136058	180,42		1	E57SBL30A2EA	136170	196,23		1
E57LBL30T110E	136059	180,42		1	E57SBL30A2SA	136171	196,23		1
E57LBL30T110ED	136060	177,63		1	E57SBL30A4	136172	137,62		1
E57LBL30T110SD	136061	177,63		1	E57SBL30A4E	136173	137,62		1
E57LBL30T111	136062	170,75		1	E57SBL30A4EA	136174	135,07		1
E57LBL30T111E	136063	170,75		1	E57SBL30A4SA	136175	135,07		1
E57LBL30T111ED	136064	168,71		1	E57SBL30T110	136176	140,17		1
E57LBL30T111SD	136065	168,71		1	E57SBL30T110E	136177	140,17		1
E57RAL18A2	136066	213,57		1	E57SBL30T110ED	136178	133,54		1
E57RAL18A2E	136067	213,57		1	E57SBL30T110SD	136179	133,54		1
E57RAL18A2EA	136068	211,52		1	E57SBL30T111	136180	155,47		1
E57RAL18A2SA	136069	211,52		1	E57SBL30T111E	136181	155,47		1
E57RAL18T110	136070	208,99		1	E57SBL30T111ED	136182	140,17		1
E57RAL18T110E	136071	208,99		1	E57SBL30T111SD	136183	140,17		1
E57RAL18T110ED	136072	206,44		1	E58-18DP100-DDP	135662	786,72		1
E57RAL18T110SD	136073	206,44		1	E58-18DP100-DLP	135663	786,72		1
E57RAL18T111	136074	213,57		1	E58-18DP100-HD	135664	712,95		1
E57RAL18T111E	136075	213,57		1	E58-18DP100-HDP	135665	741,21		1
E57RAL18T111ED	136076	211,02		1	E58-18DP100-HL	135666	712,95		1
E57RAL18T111SD	136077	211,02		1	E58-18DP100-HLP	135667	741,21		1
E57RBL18A2	136078	213,31		1	E58-18DP50-DDP	135668	823,05		1
E57RBL18A2E	136079	213,31		1	E58-18DP50-DLP	135669	823,05		1
E57RBL18A2EA	136080	198,78		1	E58-18DP50-HD	135670	712,95		1
E57RBL18A2SA	136081	198,78		1	E58-18DP50-HDP	135671	741,21		1
E57RBL18T110	136082	197,00		1	E58-18DP50-HL	135672	712,95		1
E57RBL18T110E	136083	197,00		1	E58-18DP50-HLP	135673	741,21		1
E57RBL18T110ED	136084	194,45		1	E58-30DP150-DDP	135674	879,98		1
E57RBL18T110SD	136085	194,45		1	E58-30DP150-DLP	135675	879,98		1
E57RBL18T111	136086	201,58		1	E58-30DP150-HD	135676	824,94		1
E57RBL18T111E	136087	201,58		1	E58-30DP150-HDP	135677	824,94		1
E57RBL18T111ED	136088	198,52		1	E58-30DP150-HL	135678	824,94		1
E57RBL18T111SD	136089	198,52		1	E58-30DP150-HLP	135679	824,94		1
E57SAL12A2	136090	219,16		1	E58-30DPS280-HD	135680	865,48		1
E57SAL12A2E	136091	219,16		1	E58-30DPS280-HDP	135681	873,11		1
E57SAL12A2EA	136092	179,68		1	E58-30DPS280-HL	135682	865,48		1
E57SAL12A2SA	136093	179,68		1	E58-30DPS280-HLP	135683	873,11		1
E57SAL12A4	136094	147,82		1	E58-30RP10-HD	135684	824,94		1
E57SAL12A4E	136095	147,82		1	E58-30RP10-HDP	135685	824,94		1
E57SAL12A4EA	136096	129,97		1	E58-30RP10-HL	135686	824,94		1
E57SAL12A4SA	136097	129,97		1	E58-30RP10-HLP	135687	824,94		1
E57SAL12T110	136098	184,51		1	E58-30RS18-HD	135688	824,94		1
E57SAL12T110E	136099	184,51		1	E58-30RS18-HDP	135689	824,94		1
E57SAL12T110ED	136100	166,67		1	E58-30RS18-HL	135690	824,94		1
E57SAL12T110SD	136101	166,67		1	E58-30RS18-HLP	135691	824,94		1
E57SAL12T111	136102	169,98		1	E58-30TD250-HD	135692	824,94		1
E57SAL12T111E	136103	169,98		1	E58-30TD250-HDP	135693	824,94		1
E57SAL12T111ED	136104	152,41		1	E58-30TD250-HL	135694	824,94		1
E57SAL12T111SD	136105	152,41		1	E58-30TD250-HLP	135695	824,94		1
E57SAL18A2	136106	220,70		1	E58-30TS250-HA	135696	777,55		1
E57SAL18A2E	136107	220,70		1	E58-30TS250-HAP	135697	777,55		1
E57SAL18A2EA	136108	183,23		1	E59-M12A105C02-D1	136205	261,22		1
E57SAL18A2SA	136109	183,23		1	E59-M12A105C02-D2	136206	261,22		1
E57SAL18A4	136110	127,17		1	E59-M12A105D01-D1	136207	243,38		1
E57SAL18A4E	136111	127,17		1	E59-M12A105D01-D2	136208	243,38		1
E57SAL18A4EA	136112	119,02		1	E59-M12C110C02-D1	136209	250,00		1
E57SAL18A4SA	136113	119,02		1	E59-M12C110C02-D2	136210	250,00		1
E57SAL18T110	136114	136,60		1	E59-M12C110D01-D1	136211	232,17		1
E57SAL18T110E	136115	136,60		1	E59-M12C110D01-D2	136212	232,17		1
E57SAL18T110ED	136116	155,97		1	E59-M18A108C02-D1	136213	253,07		1
E57SAL18T110SD	136117	155,97		1	E59-M18A108C02-D2	136214	253,07		1
E57SAL18T111	136118	158,77		1	E59-M18A108D01-D1	136215	250,26		1
E57SAL18T111E	136119	158,77		1	E59-M18A108D01-D2	136216	250,26		1
E57SAL18T111ED	136120	155,97		1	E59-M18C116C02-D1	136217	279,33		1
E57SAL18T111SD	136121	155,97		1	E59-M18C116C02-D2	136218	279,33		1
E57SAL30A2	136122	219,16		1	E59-M18C116D01-D1	136219	276,50		1
E57SAL30A2E	136123	219,16		1	E59-M18C116D01-D2	136220	276,50		1
E57SAL30A2EA	136124	196,23		1	E59-M30A115C02-D1	136221	287,98		1
E57SAL30A2SA	136125	196,23		1	E59-M30A115C02-D2	136222	287,98		1
E57SAL30A4	136126	137,62		1	E59-M30A115D01-D1	136223	284,42		1
E57SAL30A4E	136127	137,62		1	E59-M30A115D01-D2	136224	284,42		1
E57SAL30A4EA	136128	135,07		1	E59-M30C129C02-D1	136225	253,57		1
E57SAL30A4SA	136129	135,07		1	E59-M30C129C02-D2	136226	253,57		1
E57SAL30T110	136130	175,34		1	E59-M30C129D01-D1	136227	250,00		1
E57SAL30T110E	136131	175,34		1	E59-M30C129D01-D2	136228	250,00		1
E57SAL30T110ED	136132	172,54		1	E59RP1	136229	637,13		1
E57SAL30T110SD	136133	172,54		1	E59SW1	136230	25,22		1
E57SAL30T111	136134	175,34		1	E65-SMPP050-HD	135702	176,15		1
E57SAL30T111E	136135	175,34		1	E65-SMPP050-HDD	135703	144,95		1
E57SAL30T111ED	136136	172,54		1	E65-SMPP050-HL	135704	176,15		1
E57SAL30T111SD	136137	172,54		1	E65-SMPP050-HLD	135705	144,95		1
E57SBL12A2	136138	187,05		1	E65-SMPP100-HD	135710	176,15		1
E57SBL12A2E	136139	187,05		1	E65-SMPP100-HDD	135711	144,95		1
E57SBL12A2EA	136140	168,20		1	E65-SMPP100-HL	135712	176,15		1
E57SBL12A2SA	136141	168,20		1	E65-SMPP100-HLD	135713	144,95		1
E57SBL12A4	136142	147,82		1	E65-SMPR3-HD	135718	157,05		1
E57SBL12A4E	136143	147,82		1	E65-SMPR3-HDD	135719	157,05		1
E57SBL12A4EA	136144	129,97		1	E65-SMPR3-HL	135720	157,05		1
E57SBL12A4SA	136145	129,97		1	E65-SMPR3-HLD	135721	157,05		1
E57SBL12T110E	136146	162,60		1	E65-SMSD200-HD	135726	176,15		1
E57SBL12T110ED	136147	162,60		1	E65-SMSD200-HDD	135727	144,95		1
E57SBL12T111	136148	162,60		1	E65-SMSD200-HL	135728	176,15		1
E57SBL12T111E	136149	162,60		1	E65-SMSD200-HLD	135729	144,95		1
E57SBL12T111ED	136150	144,76		1	E65-SMTD15-HD	135730	157,05		1
E57SBL12T111SD	136151	144,76		1	E65-SMTD15-HDD	135731	131,24		1
E57SBL18A2	136152	211,27		1	E65-SMTD15-HL	135732	157,05		1
E57SBL18A2E	136153	211,27		1	E65-SMTD15-HLD	135733	131,24		1
E57SBL18A2EA	136154	213,81		1	E65-SMITS15-HA	135734	163,42		1
E57SBL18A2SA	136155	213,81		1	E65-SMITS15-HAD	135735	131,24		1

Tipo	Codice	Prezzo €	Note	Conf. [pezzi]	Tipo	Codice	Prezzo €	Note	Conf. [pezzi]
E8	54423	36,68		1	EMA91	144570	406,80		1
E8-SW	65212	36,68		1	EML22	127661	478,90		1
EARTHQM40/63	1319868	10,94		1	EML23	127662	423,60		1
EARTHQM80/100	1319869	17,19		1	EML24	127663	452,80		1
EASY200-EASY	212315	82,50		1	EML25	127664	423,60		1
EASY200-POW	229424	80,00		1	EML26	127665	452,80		1
EASY202-RE	232186	83,00		1	EML28	127666	716,30		1
EASY204-DP	212316	459,00		1	EML30	127667	726,70		1
EASY205-ASI	221598	169,00		1	EML32	127668	1.862,00		1
EASY209-SE	101520	499,50		1	EML33	127669	726,70		1
EASY221-CO	233539	423,00		1	EMM18	144566	144,40		1
EASY222-DN	233540	423,00		1	EMR4-F500-2	221784	166,51		1
EASY223-SWIRE	106950	416,00		1	EMR4-I1-1-A	106942	341,96		1
EASY256-HCI	231168	52,50		1	EMR4-I15-1-A	106943	341,96		1
EASY400-POW	212319	132,00		1	EMR4-I15-1-B	106944	287,75		1
EASY406-DC-ME	114295	341,50		1	EMR4-N100-1-B	221789	172,97		1
EASY410-DC-RE	114293	190,00		1	EMR4-N500-2-A	221791	305,43		1
EASY410-DC-TE	114294	190,00		1	EMR4-N500-2-B	221790	247,45		1
EASY411-DC-ME	116567	667,50		1	EMR4-PH22	221795	16,54		1
EASY430-POW	110940	122,50		1	EMR4-PH45	221794	16,54		1
EASY500-POW	110941	160,50		1	EMR5-A300-1-C	134230	311,51		1
EASY512-AB-RC	274101	265,50		1	EMR5-A400-1	134222	256,36		1
EASY512-AB-RCX	274102	206,50		1	EMR5-AW300-1-C	134223	322,81		1
EASY512-AC-R	274103	241,50		1	EMR5-AW500-1-D	134224	322,81		1
EASY512-AC-RC	274104	265,50		1	EMR5-AWM580-2	134235	402,45		1
EASY512-AC-RCX	274105	206,50		1	EMR5-AWM720-2	134236	402,45		1
EASY512-DA-RC	274106	273,00		1	EMR5-AWM820-2	134237	402,45		1
EASY512-DA-RCX	274107	206,50		1	EMR5-AWN170-1-E	134225	336,96		1
EASY512-DC-R	274108	241,50		1	EMR5-AWN280-1	134233	393,95		1
EASY512-DC-RC	274109	273,00		1	EMR5-AWN280-1-F	134226	336,96		1
EASY512-DC-RCX	274110	212,00		1	EMR5-AWN500-1	134234	393,95		1
EASY512-DC-TC	274111	236,50		1	EMR5-N090-1-B	134232	176,21		1
EASY512-DC-TCX	274112	194,00		1	EMR5-W300-1-C	134227	304,82		1
EASY618-AC-RE	212314	309,50		1	EMR5-W380-1	134228	270,34		1
EASY618-DC-RE	232112	309,50		1	EMR5-W400-1	134229	270,34		1
EASY620-DC-TE	212313	309,50		1	EMR5-W500-1-D	134221	304,82		1
EASY719-AB-RC	274113	423,00		1	EMS39	127671	137,70		1
EASY719-AB-RCX	274114	356,50		1	EMS41	127672	137,70		1
EASY719-AC-RC	274115	423,00		1	EMS-DOS-T-2,4-24VDC	170103	270,22		1
EASY719-AC-RCX	274116	356,50		1	EMS-DOS-T-2,4-SWD	170110	292,19		1
EASY719-DA-RC	274117	423,00		1	EMS-DOS-T-9-24VDC	170104	270,22		1
EASY719-DA-RCX	274118	356,50		1	EMS-DOS-T-9-SWD	170111	304,38		1
EASY719-DC-RC	274119	423,00		1	EMS-DO-T-2,4-24VDC	170099	256,64		1
EASY719-DC-RCX	274120	356,50		1	EMS-DO-T-2,4-SWD	170106	267,81		1
EASY721-DC-TC	274121	423,00		1	EMS-DO-T-9-24VDC	170100	256,64		1
EASY721-DC-TCX	274122	356,50		1	EMS-DO-T-9-SWD	170107	267,81		1
EASY800-BLT-ADP	167651	238,50		1	EMS-ROS-T-2,4-24VDC	170105	275,81		1
EASY800-MO-CAB	286079	173,50		1	EMS-ROS-T-2,4-SWD	170112	292,19		1
EASY800-PC-CAB	256277	139,00		1	EMS-ROS-T-9-24VDC	169789	275,81		1
EASY800-USB-CAB	106408	162,50		1	EMS-ROS-T-9-24VDC	171268	17,57		1
EASY802-SWD	152901	432,50		1	EMS-ROS-T-9-24VDC	171269	24,96		1
EASY806-SWD	152902	517,00		1	EMS-ROS-T-9-24VDC	171270	28,29		1
EASY819-AC-RC	256267	540,50		1	EMS-ROS-T-9-24VDC	171271	31,63		1
EASY819-AC-RCX	256268	472,00		1	EMS-ROS-T-9-24VDC	172741	6,54		1
EASY819-DC-RC	256269	540,50		1	EMS-ROS-T-9-24VDC	172742	7,51		1
EASY819-DC-RCX	256270	472,00		1	EMS-ROS-T-9-24VDC	172743	8,36		1
EASY820-DC-RC	256271	604,00		1	EMS-ROS-T-9-24VDC	172744	9,34		1
EASY820-DC-RCX	256272	535,00		1	EMS-ROS-T-9-24VDC	172760	345,43		1
EASY821-DC-TC	256273	540,50		1	EMS-ROS-T-9-24VDC	172761	356,70		1
EASY821-DC-TCX	256274	472,00		1	EMS-ROS-T-9-24VDC	172762	345,43		1
EASY822-DC-TC	256275	604,00		1	EMS-ROS-T-9-24VDC	172763	356,70		1
EASY822-DC-TCX	256276	535,00		1	EMS-ROS-T-9-SWD	169790	304,38		1
EASY-BOX-512-AC-USB	116562	470,00		1	EMS-RO-T-2,4-24VDC	170101	259,19		1
EASY-BOX-512-DC-USB	116563	524,00		1	EMS-RO-T-2,4-SWD	170108	280,00		1
EASY-BOX-719-AC-USB	116564	550,50		1	EMS-RO-T-9-24VDC	170102	259,19		1
EASY-BOX-721-DC-USB	116565	615,00		1	EMS-RO-T-9-SWD	170109	280,00		1
EASY-BOX-819-AC-USB	116560	729,50		1	EMS-XBR3-2	177248	26,60		1
EASY-BOX-822-DC-USB	116561	802,50		1	EMS-XBR3-3	177249	31,42		1
EASY-LINK-DS	221607	9,00		1	EMS-XBR3-4	177250	39,62		1
EASY-M-256K	256279	67,50		1	EMS-XBR3-5	177251	50,39		1
EASY-M-32K	270884	43,00		1	EMT6	66166	126,39		1
EASY-M-512K	134969	82,00		1	EMT6(230V)	66400	107,70		1
EASY-NT-150	256285	35,50		2	EMT62	171889	176,35		1
EASY-NT-30	256283	14,50		5	EMT62-DB	171890	283,34		1
EASY-NT-80	256284	24,00		3	EMT6-DB	66167	223,43		1
EASY-NT-CAB	256286	276,00		1	EMT6-DB(230V)	66401	192,27		1
EASY-NT-R	256281	21,00		2	EMT6-DBK	66168	304,41		1
EASY-NT-RJ45	256280	4,50		10	EMT6-K	269470	136,50		1
EASY-PC-CAB	202409	119,50		1	EMT6-KDB	269471	234,25		1
EASY-RJ45-TOOL	256282	551,50		1	E-PKZ0	72906	15,29		1
EASY-SOFT-BASIC	284545	71,50		1	E-PKZ01	281633	16,11		1
EASY-SOFT-PRO	266040	185,00		1	E-PKZ01-G	281634	23,58		1
EASY-USB-CAB	107926	162,50		1	E-PKZ01-PVS	281637	86,06		1
EC4E-221-6D4R1	114296	252,00		1	E-PKZ01-PVT	281636	52,56		1
EC4E-221-6D4T1	114297	252,00		1	E-PKZ01-SVB	281635	33,85		1
EC4P-221-MRAD1	106397	927,50		1	E-PKZ01-SVB-V	281943	33,85		1
EC4P-221-MRAX1	106398	864,50		1	E-PKZ0-G	72907	23,50		1
EC4P-221-MRDX1	106393	816,00		1	E-PKZ0-GR	72908	24,56		1
EC4P-221-MRXX1	106394	753,00		1	ES16	65190	8,18		10
EC4P-221-MTAD1	106395	927,50		1	ES16-BL	30744	8,18		5
EC4P-221-MTAX1	106396	864,50		1	ES16-GN	30742	8,18		5
EC4P-221-MTXD1	106391	816,00		1	ES16-RT	30741	8,18		5
EC4P-221-MTXX1	106392	753,00		1	ES16-WS	30743	8,18		5
EC4P-222-MRAD1	106405	1.159,50		1	ES4A-221-DMX-SIM	116953	252,00		1
EC4P-222-MRAX1	106406	1.097,50		1	ES4A-MEM-CARD1	111461	69,50		1
EC4P-222-MRDX1	106401	1.082,50		1	ES4P-221-DMXD1	111017	1.249,50		1
EC4P-222-MRXX1	106402	1.017,00		1	ES4P-221-DMXX1	111016	1.187,50		1
EC4P-222-MTAD1	106403	1.159,50		1	ES4P-221-DRXD1	111019	1.284,00		1
EC4P-222-MTAX1	106404	1.097,50		1	ES4P-221-DRXX1	111018	1.221,50		1
EC4P-222-MTXD1	106399	1.082,50		1	ES4P-BOX-221-DMXD1	115126	1.137,00		1
EC4P-222-MTXX1	106400	1.017,00		1	ES-BBS-3/FL	107068	5,80		10
EC4P-BOX-221-MTXD	106410	1.065,00		1	ES-BBS-3/PR	107164	8,50		4
ELC-PS01	135239	64,50		1	ESP-SOFT	111460	293,50		1
ELC-PS02	135240	106,50		1	ESR5-BWS-31-24VAC-DC	180413	287,60		1
EM4-CI	2293	0,60		100	ESR5-NE-51-24VAC-DC	118707	215,55		1
EM5-CI	2294	0,60		100	ESR5-NO-21-24VAC-DC	118700	223,15		1
EM6-CI	2295	0,60		100	ESR5-NO-31-230VAC	119380	285,32		1
EMA68	144556	24,60		1	ESR5-NO-31-24V-230VAC-DC	118704	436,71		1
EMA69A	144557	319,00		1	ESR5-NO-31-24VAC-DC	118702	238,93		1
EMA69B	144558	442,30		1	ESR5-NO-41-24VAC-DC	118701	212,32		1
EMA69C	144559	523,90		1	ESR5-NO-31-230VAC	153152	285,32		1
EMA69D	144560	604,40		1	ESR5-NVS-30	118705	396,97		1

Tipo	Codice	Prezzo €	Note	Conf. [pezzi]	Tipo	Codice	Prezzo €	Note	Conf. [pezzi]
ESR5-NV3-300	171858	624,55		1	FNM-2-1-2	FNM-2-1-2	17,78		10
ESR5-NZ-21-24VAC-DC	118703	310,13		1	FNM-2-1-4	FNM-2-1-4	20,32		10
ESR5-VE3-42	118706	363,67		1	FNM-25	FNM-25	18,70		10
ETR2-11	262684	161,47		1	FNM-2-8-10	FNM-2-8-10	21,03		10
ETR2-11-D	119426	190,67		1	FNM-3	FNM-3	16,48		10
ETR2-12	262686	161,47		1	FNM-30	FNM-30	16,48		10
ETR2-12-D	119427	190,67		1	FNM-3-10	FNM-3-10	22,75		10
ETR2-21	262687	161,47		1	FNM-3-1-2	FNM-3-1-2	16,74		10
ETR2-42	262688	161,47		1	FNM-3-2-10	FNM-3-2-10	16,74		10
ETR2-44	262730	185,34		1	FNM-3-4	FNM-3-4	22,75		10
ETR2-69	262689	185,34		1	FNM-35	FNM-35	21,03		10
ETR2-69-D	119428	254,12		1	FNM-4	FNM-4	16,48		10
ETR4-11-A	31882	98,65		1	FNM-40	FNM-40	21,03		10
ETR4-51-A	31884	107,75		1	FNM-4-10	FNM-4-10	22,75		10
ETR4-69-A	31891	137,94		1	FNM-4-1-2	FNM-4-1-2	21,03		10
ETR4-70-A	31888	186,28		1	FNM-5	FNM-5	15,77		10
EU1E-SWD-1AX-1	174717	132,00	✓	1	FNM-5-6-10	FNM-5-6-10	21,03		10
EU1E-SWD-1AX-2	174718	132,00	✓	1	FNM-6	FNM-6	17,78		10
EU1E-SWD-1CX	174721	198,00	✓	1	FNM-6-10	FNM-6-10	18,26		10
EU1E-SWD-1DX	174710	82,50	✓	1	FNM-6-1-4	FNM-6-1-4	16,74		10
EU1E-SWD-1XA-1	174719	148,50	✓	1	FNM-7	FNM-7	16,74		10
EU1E-SWD-1XA-2	174720	148,50	✓	1	FNM-8	FNM-8	16,48		10
EU1E-SWD-2DD	174715	179,00		1	FNM-8-10	FNM-8-10	18,26		10
EU1E-SWD-2DX	174711	165,50		1	FNM-9	FNM-9	21,03		10
EU1S-SWD-PF1-2	174724	83,00		1	FNO-1	FNO-1	7,62		10
EU2E-SWD-2DX	174725	165,00	✓	1	FNO-10	FNO-10	7,62		10
EU2E-SWD-2PT	174733	329,50	✓	1	FNO-1-10	FNO-1-10	56,63		10
EU2E-SWD-4DD	174732	318,00		1	FNO-1-1-2	FNO-1-1-2	47,70		10
EU2E-SWD-4DD-1	180406	316,50	✓	1	FNO-1-1-4	FNO-1-1-4	55,25		10
EU2E-SWD-4DX	174726	291,50		1	FNO-1-1-8	FNO-1-1-8	59,70		10
EU4A-MEM-CARD2	106409	105,50		1	FNO-12	FNO-12	7,62		10
EU4A-RJ45-CAB1	106726	123,00		1	FNO-1-2	FNO-1-2	15,13		10
EU4A-RJ45-CAB2	115387	69,50		1	FNO-14	FNO-14	60,92		10
EU4A-RJ45-USB-CAB1	115735	193,50		1	FNO-1-4	FNO-1-4	51,50		10
EU5C-SWD-CAN	116307	374,00		1	FNO-15	FNO-15	7,62		10
EU5C-SWD-DP	116308	385,00		1	FNO-15-100	FNO-15-100	59,47		10
EU5C-SWD-EIP-MODTCP	153163	503,50		1	FNO-1-6-10	FNO-1-6-10	47,70		10
EU5C-SWD-ETHERCAT	177354	647,50	✓	1	FNO-1-8	FNO-1-8	57,08		10
EU5C-SWD-PF1-1	116309	111,00		1	FNO-2	FNO-2	7,62		10
EU5C-SWD-PF2-1	116380	148,50		1	FNO-20	FNO-20	7,62		10
EU5C-SWD-POWERLINK	171797	685,00		1	FNO-2-10	FNO-2-10	57,08		10
EU5C-SWD-PROFINET	170124	685,00		1	FNO-2-1-2	FNO-2-1-2	47,70		10
EU5E-SWD-2A2A	144063	390,00		1	FNO-2-1-4	FNO-2-1-4	57,38		10
EU5E-SWD-4AX	144062	348,00		1	FNO-25	FNO-25	7,62		10
EU5E-SWD-4D2R	116383	134,50		1	FNO-3	FNO-3	7,62		10
EU5E-SWD-4D4D	116382	132,00		1	FNO-30	FNO-30	7,62		10
EU5E-SWD-4DX	144060	192,00		1	FNO-3-10	FNO-3-10	57,08		10
EU5E-SWD-4PT	144064	390,00		1	FNO-3-1-2	FNO-3-1-2	51,28		10
EU5E-SWD-4PT-2	172560	395,00	✓	1	FNO-3-16	FNO-3-16	59,47		10
EU5E-SWD-8DX	116381	128,00		1	FNO-3-2-10	FNO-3-2-10	7,62		10
EU5E-SWD-X8D	144061	187,00		1	FNO-4	FNO-4	7,62		10
EV8-ID	2299	18,70		10	FNO-4-10	FNO-4-10	57,08		10
EZ/OFS-T0	1869	3,60		1	FNO-4-1-2	FNO-4-1-2	55,25		10
EZ-P1	91455	2,63		1	FNO-5	FNO-5	7,62		10
EZ-T0	81622	3,60		1	FNO-5-6-10	FNO-5-6-10	55,25		10
					FNO-6	FNO-6	7,62		10
					FNO-6-10	FNO-6-10	51,50		10
					FNO-6-1-4	FNO-6-1-4	58,54		10
					FNO-7	FNO-7	7,62		10
					FNO-8	FNO-8	7,62		10
					FNO-8-10	FNO-8-10	51,50		10
					FNO-9	FNO-9	58,54		10
					FNO-R-1	FNO-R-1	16,70		10
					FNO-R-10	FNO-R-10	16,70		10
					FNO-R-1-1-2	FNO-R-1-1-2	16,70		10
					FNO-R-1-1-4	FNO-R-1-1-4	16,70		10
					FNO-R-1-1-8	FNO-R-1-1-8	16,70		10
					FNO-R-12	FNO-R-12	16,70		10
					FNO-R-1-2	FNO-R-1-2	36,61		10
					FNO-R-1-3-10	FNO-R-1-3-10	16,70		10
					FNO-R-1-4	FNO-R-1-4	36,61		10
					FNO-R-1-4-10	FNO-R-1-4-10	58,18		10
					FNO-R-15	FNO-R-15	16,70		10
					FNO-R-1-6-10	FNO-R-1-6-10	16,70		10
					FNO-R-17-1-2	FNO-R-17-1-2	16,70		10
					FNO-R-1-8-10	FNO-R-1-8-10	16,70		10
					FNO-R-2	FNO-R-2	16,70		10
					FNO-R-20	FNO-R-20	16,70		10
					FNO-R-2-1-2	FNO-R-2-1-2	16,70		10
					FNO-R-2-1-4	FNO-R-2-1-4	16,70		10
					FNO-R-25	FNO-R-25	16,70		10
					FNO-R-2-8-10	FNO-R-2-8-10	58,18		10
					FNO-R-3	FNO-R-3	16,70		10
					FNO-R-30	FNO-R-30	16,70		10
					FNO-R-3-10	FNO-R-3-10	36,61		10
					FNO-R-3-1-2	FNO-R-3-1-2	16,70		10
					FNO-R-3-2-10	FNO-R-3-2-10	16,70		10
					FNO-R-3-4	FNO-R-3-4	36,61		10
					FNO-R-4	FNO-R-4	16,70		10
					FNO-R-4-10	FNO-R-4-10	36,61		10
					FNO-R-4-1-2	FNO-R-4-1-2	16,70		10
					FNO-R-5	FNO-R-5	16,70		10
					FNO-R-6	FNO-R-6	16,70		10
					FNO-R-6-10	FNO-R-6-10	36,61		10
					FNO-R-6-1-4	FNO-R-6-1-4	16,70		10
					FNO-R-7	FNO-R-7	16,70		10
					FNO-R-7-1-2	FNO-R-7-1-2	16,70		10
					FNO-R-8	FNO-R-8	16,70		10
					FNO-R-8-10	FNO-R-8-10	36,61		10
					FNO-R-9	FNO-R-9	16,70		10
					FP25-ID	98595	47,90		4
					FP50-ID	10795	82,40		4
					FP75-ID	13168	109,00		1
					FRN01C	FRN01C	4,21		15
					FRN02C	FRN02C	5,81		15
					FRN-R-1	FRN-R-1	11,82		10
					FRN-R-10	FRN-R-10	11,82		10
					FRN-R-100	FRN-R-100	42,63		5
					FRN-R-110	FRN-R-110	203,46		1
					FRN-R-1-10	FRN-R-1-10	31,25		10
					FRN-R-1-1-2	FRN-R-1-1-2	26,48		10
					FRN-R-1-1-4	FRN-R-1-1-4	29,49		10

Tipo	Codice	Prezzo €	Note	Conf. [pezzi]	Tipo	Codice	Prezzo €	Note	Conf. [pezzi]
K2DB/C	1818041	192,47		1	KST32-150	72147	216,40		1
K2DB/P	1818035	89,24		1	KST34-125	76893	154,40		1
K2DG/C	1818043	112,87		1	KST34-150	74520	253,40		1
K2DG/P	1818037	58,47		1	KST34-200	79266	261,60		1
K2DR/C	1818042	255,29		1	KST43-125	81639	266,10		1
K2DR/P	1818036	130,39		1	KST43-150	84012	268,00		1
K2SAB	1818003	31,73		1	KST43-200	86385	283,00		1
K2SAR	1818004	51,50		1	KST44-125	88758	362,00		1
K2SCB	1818017	36,85		1	KST44-150	91131	382,70		1
K2SCR	1818018	53,35		1	KST44-200	93504	399,60		1
K2SDB/C	1818038	170,10		1	KST44-250	95877	415,50		1
K2SDB/P	1818032	92,51		1	KST48-200	98250	605,20		1
K2SDG/C	1818040	105,97		1	KSV2-ID	60627	8,90		5
K2SDG/P	1818034	59,01		1	KSV3-ID	63000	13,00		5
K2SDR/C	1818039	204,27		1	KSV4-ID	65373	17,30		5
K2SDR/P	1818033	152,59		1	KSV5-ID	67746	21,90		5
K2X240/1	93831	196,40		1	KSV6-ID	70119	26,10		5
K2X240/3	46374	553,80		1	KSV7-ID	72492	30,20		5
K2X240/4	48747	762,00		1	KSV8-ID	74865	34,70		5
K3DG/P	1818046	80,98		1	KSV9-ID	77238	39,00		5
K3KAB	1818110	33,04		1	KT13.5	19658	1,80		100
K3KAR	1818111	50,25		1	KT16	22031	1,80		100
K3KCB	1818068	43,22		1	KT16F	24404	5,10		50
K3KCR	1818112	68,52		1	KT21	26777	1,80		100
K3KDB/C	1818114	261,72		1	KT29	29150	3,00		50
K3KDB/P	1818113	133,77		1	KT3	31523	14,90		2
K3KDG/C	1818070	142,53		1	KT36	33896	5,00		20
K3KDG/P	1818069	90,08		1	KT4	36269	17,60		3
K3KDR/C	1818097	270,29		1	KT42	38642	5,90		10
K3KDR/P	1818096	158,30		1	KTK-1	37600	37,60		10
K3OKDB/P	1818116	207,17		1	KTK-10	37600	37,60		10
K3X185/1	62985	303,80		1	KTK-1-10	47,16	47,16		10
K3X185/3	65358	919,00		1	KTK-1-1-2	40,77	40,77		10
K3X185/4	67731	1.236,00		1	KTK-1-1-4	48,76	48,76		10
K3X240/1	60612	454,30		1	KTK-12	44,11	44,11		10
K3X240/3	58239	1.353,00		1	KTK-1-2	40,38	40,38		10
K3X240/4	55866	1.815,00		1	KTK-1-4	41,53	41,53		10
K4AB	1818009	65,49		1	KTK-15	37,60	37,60		10
K4AG	1818203	56,10		1	KTK-1-8	49,23	49,23		10
K4AR	1818010	71,20		1	KTK-2	37,60	37,60		10
K4CB	1818023	93,30		1	KTK-20	37,71	37,71		10
K4CR	1818024	100,91		1	KTK-2-10	49,23	49,23		10
K4DB/C	1818053	318,88		1	KTK-2-1-2	46,71	46,71		10
K4DB/P	1818050	197,90		1	KTK-25	37,71	37,71		10
K4DG/C	1818055	223,01		1	KTK-3	37,60	37,60		10
K4DG/P	1818052	136,81		1	KTK-30	37,71	37,71		10
K4DR/C	1818054	311,61		1	KTK-3-10	49,23	49,23		10
K4DR/P	1818051	192,00		1	KTK-3-1-2	48,76	48,76		10
K4X185/1	79596	454,30		1	KTK-3-4	44,19	44,19		10
K4X185/3	77223	1.353,00		1	KTK-4	38,31	38,31		10
K4X185/4	74850	1.815,00		1	KTK-4-10	49,23	49,23		10
K50/1	98573	14,60		10	KTK-5	37,60	37,60		10
K5AB	1818011	65,49		1	KTK-6	36,56	36,56		10
K5AR	1818012	79,31		1	KTK-6-10	48,76	48,76		10
K5CB	1818025	101,15		1	KTK-7	44,19	44,19		10
K5CR	1818026	127,83		1	KTK-7-1-2	48,76	48,76		10
K5DB/C	1818059	353,04		1	KTK-8	38,31	38,31		10
K5DB/P	1818056	229,21		1	KTK-9	48,76	48,76		10
K5DG/C	1818061	223,01		1	KTK-R-1	19,14	19,14		10
K5DG/P	1818058	211,76		1	KTK-R-10	19,14	19,14		10
K5DR/C	1818060	366,91		1	KTK-R-1-10	19,14	19,14		10
K5DR/P	1818057	253,14		1	KTK-R-1-1-2	19,14	19,14		10
K6100VERL	1050256	53,76		1	KTK-R-12	19,14	19,14		10
K6200VERL	1050257	79,42		1	KTK-R-1-2	26,82	26,82		10
K6AB	1818013	81,62		1	KTK-R-1-4	26,82	26,82		10
K6AR	1818014	103,60		1	KTK-R-15	19,14	19,14		10
K6CB	1818027	118,77		1	KTK-R-1-8	26,82	26,82		10
K6CR	1818028	165,38		1	KTK-R-2	19,14	19,14		10
K6DB/C	1818065	416,87		1	KTK-R-20	19,14	19,14		10
K6DB/P	1818062	253,27		1	KTK-R-2-10	71,13	71,13		10
K6DG/C	1818067	247,37		1	KTK-R-2-1-2	19,14	19,14		10
K6DG/P	1818064	172,88		1	KTK-R-25	19,14	19,14		10
K6DR/C	1818066	369,83		1	KTK-R-3	19,14	19,14		10
K6DR/P	1818063	322,97		1	KTK-R-30	19,14	19,14		10
K95/1N	10773	56,50		1	KTK-R-3-10	26,82	26,82		10
K95/3	25017	166,30		1	KTK-R-3-1-2	19,14	19,14		10
K95/4	27390	206,90		1	KTK-R-3-4	26,82	26,82		10
K-CI	2314	0,50		100	KTK-R-4	19,14	19,14		10
K-CI-K1/2	207451	2,80		20	KTK-R-4-10	26,82	26,82		10
K-CI-K3	206915	4,10		20	KTK-R-5	19,14	19,14		10
K-CI-K4	206916	5,40		20	KTK-R-6	19,14	19,14		10
K-CI-K5	218488	17,50		20	KTK-R-6-10	26,82	26,82		10
KD4-CI	2313	0,50		25	KTK-R-7	19,14	19,14		10
KETOP-TT050-MV1	140000	1.213,00		1	KTK-R-8	19,14	19,14		10
KETOP-TT100-MV1	140001	1.416,00		1	KTK-R-9	19,14	19,14		10
KETOP-TT150-MV1	140005	1.517,00		1	KT-M16	216983	0,40		100
KEY-E10/30-GS	138576	16,60		1	KT-M20	207602	0,60		100
KEYPAD-BLANK	139786	263,20		1	KT-M25	207603	0,50		100
KEYPAD-LOC/REM	139787	263,20		1	KT-M25F	224556	3,60		50
KITM10X20	1314915	30,90		1	KT-M32	207604	0,80		100
KITM10X30	1314648	36,74		1	KVB-ID	2300	27,30		10
KITM12X35	1314857	37,80		1					
KITM6X20MM	1314031	7,51		1					
KITM8X20	1314927	17,32		1					
K-LINE_PADLOCK_ON_ADAPTOR_PLATE_K1	1818103	29,76		1					
K-LINE_PADLOCK_ON_ADAPTOR_PLATE_K2	1818104	36,62		1	LBS4-1	LBS4-1	967,26		1
K-LINE_PADLOCK_ON_ADAPTOR_PLATE_K3	1818105	38,70		1	LBS4-3	LBS4-3	2.498,40		1
K-LINE_PADLOCK_ON_ADAPTOR_PLATE_K4	1818106	43,76		1	LC-DBIT3-CS	133102	13,30		1
KNB-P1/M	172838	18,73		1	LC-DBIT5-CS	133103	13,30		1
KNB-P3	41282	4,73		10	LC-ZSBIT-CS	133104	35,10		10
KNB-P3/M	172839	23,59		1	LEDWB-B	208727	18,88		10
KNB-RT-P3	46028	4,82		1	LEDWB-G	208725	18,88		10
KNB-RT-T0	43655	2,75		10	LEDWB-R	208726	18,88		10
KNB-T0	39909	2,63		10	LEDWB-W	208728	18,88		10
KNK-P3	649	8,22		1	LEDWB-Y	208724	18,88		10
KNK-T0	650	4,54		1	LIC-GALILEO-OPEN-PC	140385	3.643,00		1
KO2SDB/P	1818072	195,64		1	LIC-GALILEO-OPEN-XP	140387	541,00		1
KO5DB/P	1818076	384,60		1	LIC-OPT-1ST-LEVEL	140391	274,00		1
KO6DB/P	1818078	371,21		1	LIC-OPT-2ND-LEVEL	140392	492,50		1
KS3-CI	57621	76,70		1	LIC-OS-CE50-C	140406	156,50		1
KS4-CI	62367	98,20		1	LIC-OS-CE50-PP	140408	260,00		1
KST32-125	69774	211,80		1	LIC-PLC-A	181585	222,00		1

Tipo	Codice	Prezzo €	Note	Conf. [pezzi]	Tipo	Codice	Prezzo €	Note	Conf. [pezzi]
LIC-PLC-MXP-COMPACT	142581	264,00		1	LS4/S11-1/IA/ZB	106858	82,47		1
LIC-PLC-MXP-LIGHT	140388	418,50		1	LS4/S12-7/IB/ZB	106859	105,08		1
LIC-PLC-MXP-MEDIUM	140390	874,50		1	LS4-XB	106860	7,49		1
LIC-PLC-MXP-SMALL	140389	684,00		1	LS4-XZB	106861	46,57		1
L-KL-R	79269	4,70		50	LSC-Q20M-F5-LD	282003	97,61		1
LOCKMULTIPLIER-K1-6	1059849	15,30		1	LSC-Q40P-F20-CD	282004	228,49		1
LP-CC-1	LP-CC-1	19,65		10	LSC-R12M-F4-LD	282005	185,65		1
LP-CC-10	LP-CC-10	18,22		10	LSC-R18M-F5-LD	282006	130,89		1
LP-CC-1-1-2	LP-CC-1-1-2	19,65		10	LSC-R30M-F10-LD	282007	134,48		1
LP-CC-1-1-4	LP-CC-1-1-4	20,98		10	LSE-02	266122	48,04		5
LP-CC-1-1-8	LP-CC-1-1-8	56,90		10	LSE-11	266121	48,04		5
LP-CC-12	LP-CC-12	18,22		10	LSE-AU	274096	58,31		1
LP-CC-1-2	LP-CC-1-2	20,98		10	LSI-Q40P-F20-CA	281997	138,10		1
LP-CC-1-4-10	LP-CC-1-4-10	56,90		10	LSI-Q40P-F20-CD	281998	107,00		1
LP-CC-15	LP-CC-15	18,22		10	LSI-Q40P-F20-PD	281999	104,26		1
LP-CC-1-6-10	LP-CC-1-6-10	19,65		10	LSI-Q40P-N35-PD	282001	69,89		1
LP-CC-1-8-10	LP-CC-1-8-10	19,65		10	LSI-Q40P-NF35-CA	282000	136,73		1
LP-CC-2	LP-CC-2	19,65		10	LSI-Q40P-NF40-CD	282002	104,86		1
LP-CC-20	LP-CC-20	18,22		10	LSI-R12M-F2-LD	281904	63,33		1
LP-CC-2-1-2	LP-CC-2-1-2	20,98		10	LSI-R12M-F2-PD	281905	63,33		1
LP-CC-2-1-4	LP-CC-2-1-4	20,98		10	LSI-R12M-NF4-PD	281906	64,82		1
LP-CC-25	LP-CC-25	18,22		10	LSI-R12P-F2-LA	281907	128,04		1
LP-CC-2-8-10	LP-CC-2-8-10	56,90		10	LSI-R12P-F2-LD	281908	128,04		1
LP-CC-3	LP-CC-3	18,22		10	LSI-R12P-NF4-LD	281909	296,91		1
LP-CC-30	LP-CC-30	18,22		10	LSI-R18M-F5-LD	281950	68,57		1
LP-CC-3-1-2	LP-CC-3-1-2	18,22		10	LSI-R18M-F5-PD	281951	72,47		1
LP-CC-3-2-10	LP-CC-3-2-10	20,98		10	LSI-R18M-NF8-PD	281952	74,60		1
LP-CC-4	LP-CC-4	18,22		10	LSI-R18P-F5-LA	281953	315,09		1
LP-CC-4-1-2	LP-CC-4-1-2	18,22		10	LSI-R18P-F5-LD	281954	87,79		1
LP-CC-5	LP-CC-5	18,22		10	LSI-R18P-NF8-LD	281955	325,44		1
LP-CC-5-6-10	LP-CC-5-6-10	20,98		10	LSI-R30M-F10-LD	281956	142,82		1
LP-CC-6	LP-CC-6	18,22		10	LSI-R30M-F10-PD	281957	142,82		1
LP-CC-6-10	LP-CC-6-10	20,98		10	LSI-R30M-NF15-PD	281958	142,82		1
LP-CC-6-1-4	LP-CC-6-1-4	18,22		10	LSI-R30P-F10-LA	281959	332,33		1
LP-CC-7	LP-CC-7	18,22		10	LSI-R30P-F10-LD	281960	356,84		1
LP-CC-7-1-2	LP-CC-7-1-2	18,22		10	LSI-R30P-NF15-LD	281961	368,24		1
LP-CC-8	LP-CC-8	18,22		10	LSI-R8S-F1-LD	281962	89,59		1
LP-CC-8-10	LP-CC-8-10	20,98		10	LSI-R8S-F1-PD	281963	101,98		1
LP-CC-9	LP-CC-9	18,22		10	LSI-R8S-NF3-PD	281964	99,97		1
LPJ-100SP	LPJ-100SP	76,73		1	LSM-02	266142	29,01		10
LPJ-10SP	LPJ-10SP	22,42		10	LSM-11	266144	29,01		10
LPJ-110SP	LPJ-110SP	130,32		1	LSM-11D	266149	29,01		10
LPJ-1-1-4SP	LPJ-1-1-4SP	22,42		10	LSM-11S	266140	27,02		10
LPJ-125SP	LPJ-125SP	127,74		1	LSM-20	266155	29,01		10
LPJ-12SP	LPJ-12SP	22,42		10	LSM-XL	266156	6,99		5
LPJ-150SP	LPJ-150SP	127,74		1	LSM-XLA	266157	6,99		5
LPJ-15SP	LPJ-15SP	22,42		10	LSM-XP	266158	6,52		5
LPJ-1-6-10SP	LPJ-1-6-10SP	22,42		10	LSM-XRL	266159	13,01		5
LPJ-17-1-2SP	LPJ-17-1-2SP	22,42		10	LSM-XRLA	266160	13,01		5
LPJ-175SP	LPJ-175SP	127,74		1	LSM-XRR	266161	14,03		5
LPJ-1-8-10SP	LPJ-1-8-10SP	22,42		10	LSM-XRRM	266162	14,03		5
LPJ-1SP	LPJ-1SP	22,42		10	LSM-XS	266163	6,99		5
LPJ-200SP	LPJ-200SP	122,65		1	LSO-R18P-B2000-LD	281985	72,84		1
LPJ-20SP	LPJ-20SP	22,42		10	LSO-R18P-B2000-PD	281986	71,96		1
LPJ-2-1-2SP	LPJ-2-1-2SP	22,42		10	LSO-R18P-S300-LD	281987	171,39		1
LPJ-2-1-4SP	LPJ-2-1-4SP	22,42		10	LSO-R18P-S300-PD	281988	171,39		1
LPJ-225SP	LPJ-225SP	260,64		1	LSO-R18S-B2000-LD	281989	214,21		1
LPJ-250SP	LPJ-250SP	260,64		1	LSO-R18S-B2000-PD	281990	104,77		1
LPJ-25SP	LPJ-25SP	22,42		10	LSO-R18S-S300-LD	281991	110,30		1
LPJ-2-8-10SP	LPJ-2-8-10SP	22,42		10	LSO-R18S-S300-PD	281992	228,49		1
LPJ-2SP	LPJ-2SP	22,42		10	LSO-R30P-B6000-LD	281993	285,62		1
LPJ-300SP	LPJ-300SP	260,64		1	LSO-R30P-B6000-PD	281994	285,62		1
LPJ-30SP	LPJ-30SP	22,42		10	LSO-R30P-S400-LD	281995	321,34		1
LPJ-3-1-2SP	LPJ-3-1-2SP	22,42		10	LSO-R30P-S400-PD	281996	321,34		1
LPJ-3-2-10SP	LPJ-3-2-10SP	22,42		10	LSO-XR40	281983	14,72		1
LPJ-350SP	LPJ-350SP	260,64		1	LSO-XR75	281984	15,93		1
LPJ-35SP	LPJ-35SP	30,02		10	LSR-S02-1-I/TKG	106848	48,73		1
LPJ-3SP	LPJ-3SP	22,42		10	LSR-S02-1-I/TS	106852	48,73		1
LPJ-400SP	LPJ-400SP	260,64		1	LSR-S02-1-I-CC/TKG	169825	49,40		1
LPJ-40SP	LPJ-40SP	30,02		10	LSR-S11-1-I/TKG	106847	48,73		1
LPJ-4-1-2SP	LPJ-4-1-2SP	22,42		10	LSR-S11-1-I/TS	106851	48,73		1
LPJ-450SP	LPJ-450SP	357,64		1	LSR-S11-1-I-CC-TKG	167678	51,55		1
LPJ-45SP	LPJ-45SP	30,02		10	LSR-S11-1-I-CC-TS	144119	51,55		1
LPJ-4SP	LPJ-4SP	22,42		10	LS-S02	106729	23,23		10
LPJ-500SP	LPJ-500SP	357,64		1	LS-S02-120AFT-ZBZ/X	106778	247,88		1
LPJ-50SP	LPJ-50SP	30,02		10	LS-S02-120AMT-ZBZ/X	106820	247,88		1
LPJ-5-6-10SP	LPJ-5-6-10SP	22,42		10	LS-S02-230AFT-ZBZ/X	106821	247,88		1
LPJ-5SP	LPJ-5SP	22,42		10	LS-S02-230AMT-ZBZ/X	106822	247,88		1
LPJ-600SP	LPJ-600SP	357,64		1	LS-S02-24DFT-ZBZ/X	106823	247,88		1
LPJ-60SP	LPJ-60SP	30,02		10	LS-S02-24DMT-ZBZ/X	106824	247,88		1
LPJ-6SP	LPJ-6SP	22,42		10	LS-S02A-CC	176895	24,19		1
LPJ-70SP	LPJ-70SP	76,73		1	LS-S02-CC	176890	24,19		1
LPJ-7SP	LPJ-7SP	22,42		10	LS-S02-SW	106782	23,23		10
LPJ-80SP	LPJ-80SP	76,73		1	LS-S02-ZB	106874	58,03		1
LPJ-8SP	LPJ-8SP	22,42		10	LS-S11	106783	23,23		10
LPJ-90SP	LPJ-90SP	76,73		1	LS-S11-120AFT-ZBZ/X	106825	247,88		1
LPJ-9SP	LPJ-9SP	22,42		10	LS-S11-120AMT-ZBZ/X	106826	247,88		1
LPS-ID	86731	11,50		5	LS-S11-230AFT-ZBZ/X	106827	247,88		1
LS-02	266107	23,23		10	LS-S11-230AMT-ZBZ/X	106828	247,88		1
LS-02A-CC	176886	24,19		1	LS-S11-24DFT-ZBZ/X	106829	247,88		1
LS-02-CC	176880	24,19		1	LS-S11-24DMT-ZBZ/X	106830	247,88		1
LS-02-SW	272009	23,23		1	LS-S11A-CC	176896	24,19		1
LS-02-ZB	106817	58,03		2	LS-S11-CC	176889	24,19		1
LS-11	266109	23,23		10	LS-S11D	106791	23,23		10
LS-11A-CC	176887	24,19		1	LS-S11DA-CC	176893	24,19		1
LS-11-CC	176879	24,19		1	LS-S11D-CC	176891	24,19		1
LS-11D	266114	23,23		10	LS-S11D-SW	106797	23,23		10
LS-11DA-CC	176884	24,19		1	LS-S11S	106798	23,23		10
LS-11D-CC	176882	24,19		1	LS-S11S-CC	144118	24,19		1
LS-11D-SW	272007	23,23		1	LS-S11S-SW	106806	23,23		10
LS-11S	266105	23,23		10	LS-S11-SW	106807	23,23		10
LS-11S-CC	176881	24,19		1	LS-S11S-ZB	106877	58,03		1
LS-11S-SW	272020	23,23		1	LS-S11-ZB	106876	58,03		1
LS-11-SW	272006	23,23		1	LS-S20	106808	23,23		10
LS-11S-ZB	106870	58,03		2	LS-S20A-CC	176894	24,19		1
LS-11-ZB	106819	58,03		2	LS-S20B-CC	176897	24,19		1
LS-20	266120	23,23		10	LS-S20-CC	176892	24,19		1
LS-20A-CC	176885	24,19		1	LS-S20-SW	106812	23,23		10
LS-20B-CC	176888	24,19		1	LS-XAP	114026	2,61		1
LS-20-CC	176883	24,19		1	LS-XB-ZB	106872	6,20		1
LS-20-SW	272008	23,23		1	LS-XFG-ZBZ	106831	23,69		1
LS4/S11-1/II/ZB	106857	78,34		1	LS-XF-ZBZ	106832	23,69		1

Tipo	Codice	Prezzo €	Note	Conf. [pezzi]	Tipo	Codice	Prezzo €	Note	Conf. [pezzi]
LS-XG-ZBZ	106833	5,92		1	M22-DL-R	216925	10,74		10
LS-XL	266123	5,62		10	M22-DL-R-X0	216936	10,74		10
LS-XLA	266124	5,62		10	M22-DLVHS-W-MCC	153567	15,97		1
LS-XNG-ZBZ	106834	21,04		1	M22-DL-W	216922	10,74		10
LS-XNW-ZBZ	106835	21,04		1	M22-DL-W-X0	216940	10,74		10
LS-XP	266125	5,20		10	M22-DL-W-X1	216942	10,74		10
LS-XRL	266126	10,38		10	M22-DL-X	216933	9,22		10
LS-XRLA	266127	10,38		5	M22-DL-Y	216929	10,72		10
LS-XRLA30	266128	11,20		5	M22-DP-G	216716	12,50		5
LS-XRLA40	266129	11,20		5	M22-DP-G-X	216734	10,94		5
LS-XRLA40R	266130	11,20		5	M22-DP-G-X1	216722	12,65		5
LS-XRR	266131	11,20		5	M22-DP-R	216714	12,50		5
LS-XRRM	266132	11,20		5	M22-DP-R-X	216731	10,94		5
LS-XS	266133	5,62		5	M22-DP-R-X0	216720	12,65		5
LS-XSD-ZBZ	106836	7,08		1	M22-DP-S	216712	12,50		5
LS-XSK-ZBZ	106837	15,97		1	M22-DP-S-X	216728	10,94		5
LS-XWA-ZBZ	106838	4,42		1	M22-DP-S-X0	216724	12,65		5
LS-XW-ZBZ	106839	5,92		1	M22-DP-W-X1	216726	12,65		5
LS-XZRS	114025	18,88		1	M22-DP-Y	216718	12,50		5
LS-XZS	114024	16,45		1	M22-DP-Y-X	216737	10,94		5
LT284-M6X20-C	50325	0,50		100	M22-D-R	216594	7,29		10
LTS-100/C00/3-R	284690	170,20		1	M22-DR-B	216623	13,57		5
LVP-20H12-CS	112908	19,00		1	M22-DR-G	216619	13,57		5
LVP-20V12-CS	112907	19,00		1	M22-DR-G-X1	216630	14,64		5
LVP-30H15-CS	112910	25,30		1	M22-DRH-B	216673	16,55		5
LVP-30V15-CS	112909	23,00		1	M22-DRH-G	216669	16,55		5
					M22-DRH-G-X1	216677	17,61		5
					M22-DRH-R	216667	16,55		5
					M22-DRH-R-X0	216675	17,61		5
					M22-DRH-S	216663	16,55		5
					M22-DRH-S-X0	216679	17,61		5
					M22-DRH-W	216665	16,56		5
					M22-DRH-W-X1	216681	17,61		5
					M22-DRH-Y	216671	16,56		5
					M22-DRL-B	216952	23,40		5
					M22-DRL-G	216948	23,40		5
					M22-DRL-G-X1	216959	24,84		5
					M22-DRLH-B	216802	27,13		5
					M22-DRLH-G	216796	27,13		5
					M22-DRLH-G-X1	216805	28,46		5
					M22-DRLH-R	216789	27,13		5
					M22-DRLH-R-X0	216804	28,46		5
					M22-DRLH-W	216788	27,13		5
					M22-DRLH-W-X0	216806	28,46		5
					M22-DRLH-W-X1	216807	28,46		5
					M22-DRLH-Y	216799	27,13		5
					M22-DRL-R	216946	23,40		5
					M22-DRL-R-X0	216957	24,84		5
					M22-DRL-W	216944	23,40		5
					M22-DRL-W-X0	216961	24,84		5
					M22-DRL-W-X1	216963	24,84		5
					M22-DRL-X	216954	20,78		5
					M22-DRL-Y	216950	23,40		5
					M22-DRP-G	216747	17,63		5
					M22-DRP-G-X	216765	16,12		5
					M22-DRP-G-X1	216753	18,65		5
					M22-DRP-R	216745	17,63		5
					M22-DRP-R-X	216762	16,12		5
					M22-DRP-R-X0	216751	18,65		5
					M22-DRP-S	216743	17,63		5
					M22-DRP-S-X	216759	16,12		5
					M22-DRP-S-X0	216755	18,65		5
					M22-DRP-W-X1	216757	18,65		5
					M22-DRP-Y	216749	17,63		5
					M22-DRP-Y-X	216768	16,12		5
					M22-DR-R	216617	13,57		5
					M22-DR-R-X0	216628	14,64		5
					M22-DR-S	216613	13,57		5
					M22-DR-S-X0	216632	14,64		5
					M22-DR-W	216615	13,57		5
					M22-DR-W-X1	216634	14,64		5
					M22-DR-X	216625	11,82		5
					M22-D-R-X0	216605	7,60		10
					M22-DR-Y	216621	13,57		5
					M22-D-S	216590	7,29		10
					M22-D-S-X0	216609	7,60		10
					M22-D-W	216592	7,29		10
					M22-D-W-X1	216611	7,60		10
					M22-D-W-X11	101673	10,32		1
					M22-D-X	216602	5,62		10
					M22-D-Y	216598	7,29		10
					M22-DZ-B	254833	11,41		10
					M22-DZ-B-GB14	254834	12,51		10
					M22-DZ-X	254835	9,72		10
					M22-E1	216541	17,45		5
					M22-E14	222205	258,03		1
					M22-E2	216543	22,58		5
					M22-E3	216544	24,81		5
					M22-E4	216545	31,89		1
					M22-E5	216546	37,71		1
					M22-E6	216547	44,76		1
					M22-ES-MS*	216417	9,37		1
					M22-ES-MS1	216416	9,37		1
					M22-ES-MS10	111763	9,00		1
					M22-ES-MS11	111762	9,00		1
					M22-ES-MS2	111764	9,00		1
					M22-ES-MS20	111765	9,00		1
					M22-ES-MS3	111766	9,00		1
					M22-ES-MS4	111767	9,00		1
					M22-ES-MS5	111768	9,00		1
					M22-ES-MS6	111769	9,00		1
					M22-ES-MS7	111770	9,00		1
					M22-ES-SA(*)-*	217444	23,10		1
					M22-EY1	216542	18,72		5
					M22-FK01	180791	7,83		10
					M22-FK01SMC10	180793	25,62		1
					M22-FK10	180792	7,83		10
					M22-FLED-B	180796	16,61		10
					M22-FLED-G	180797	15,72		10
					M22-FLED-R	180798	16,09		10
					M22-FLED-RG	180799	24,36		10
					M22-FLED-RGB	180800	33,07		10

M...

Tipo	Codice	Prezzo €	Note	Conf. [pezzi]	Tipo	Codice	Prezzo €	Note	Conf. [pezzi]
M22-FLED-W	180795	15,58	✓	10	M22S-D4-S-X7	286337	54,17		1
M22-FR-AU	274150	14,25		1	M22S-D-B	216601	7,29		10
M22-GR	216401	1,86		50	M22S-DDL-*-*	230350	17,98		5
M22G-XGPV	271610	14,25		1	M22S-DDLF-GR-X1/X0	284815	17,99		1
M22-H1	216548	5,17		1	M22S-DDLF-WS-X1/X0	284817	17,99		1
M22-H2	216549	10,39		1	M22S-DDL-GR	216699	17,09		5
M22-H3	216550	15,96		1	M22S-DDL-GR-GB1/GB0	216703	17,98		5
M22-H4	216551	21,42		1	M22S-DDL-GR-X1/X0	216701	17,99		5
M22-H5	216552	26,22		1	M22S-DDLM-GR-X1/X0	284831	19,27		1
M22-H6	216553	29,73		1	M22S-DDLM-WS-X1/X0	284833	19,27		1
M22-I1	216535	14,82		1	M22S-DDL-S-X4/X5	218146	17,99		5
M22-I12	222688	94,10		1	M22S-DDL-S-X7/X7	216711	17,99		5
M22-I2	216537	19,23		1	M22S-DDL-WS	216705	17,09		5
M22-I3	216538	20,94		1	M22S-DDL-WS-GB1/GB0	216709	17,99		5
M22-I4	216539	27,13		1	M22S-DDL-WS-X1/X0	216707	17,99		5
M22-I6	216540	38,39		1	M22S-D-G	216597	7,29		10
M22-IVS	216400	6,93		1	M22S-D-GR	132672	7,29		10
M22-IY1	216536	16,56		1	M22S-D-G-X1	216608	7,60		10
M22-IY1-XPV60	167798	28,58	✓	1	M22S-DH-B	216650	9,03		5
M22-K01	216378	4,87		20	M22S-DH-G	216645	9,03		5
M22-K01D	262165	14,59		20	M22S-DH-G-X1	216658	9,31		5
M22-K01PV6	150643	7,67		20	M22S-DH-R	216642	9,03		5
M22-K01SMC10	121472	21,15		10	M22S-DH-R-X0	216656	9,31		5
M22-K02SMC10	121474	34,11		5	M22S-DH-S	216637	9,03		5
M22-K03SMC10	173026	41,51	✓	1	M22S-DH-S-X0	216660	9,31		5
M22-K10	216376	4,87		20	M22S-DH-W	216639	9,03		5
M22-K10P	110835	14,59		20	M22S-DH-W-X1	216662	9,31		5
M22-KC01	216382	4,87		20	M22S-DH-Y	216647	9,03		5
M22-KC01SMC10	121473	23,47		10	M22S-DI4-*-*	286341	60,53		1
M22-KC02SMC10	121720	36,43		5	M22S-DI4-S-X7	286339	60,53		1
M22-KC03SMC10	173028	39,77		1	M22S-DL-B	216932	10,72		10
M22-KC10	216380	4,87		20	M22S-DL-G	216928	10,72		10
M22-KC12SMC10	173029	39,77		1	M22S-DL-G-X1	216939	10,72		10
M22-L-A	164374	7,34		10	M22S-DLH-B	216974	12,28		5
M22-L-B	216775	6,36		10	M22S-DLH-G	216970	12,28		5
M22-LC-B	216911	13,45		10	M22S-DLH-G-X1	216978	12,28		5
M22-LC-G	216909	13,45		10	M22S-DLH-R	216968	12,28		5
M22-LCH-B	216918	15,08		10	M22S-DLH-R-X0	216976	12,28		5
M22-LCH-G	216916	15,08		10	M22S-DLH-W	216966	12,28		5
M22-LCH-R	216915	15,08		10	M22S-DLH-W-X0	216980	12,28		5
M22-LCH-W	216914	15,08		10	M22S-DLH-W-X1	216982	12,28		5
M22-LCH-Y	216917	15,08		10	M22S-DLH-Y	216972	12,28		5
M22-LC-R	216908	13,45		10	M22S-DL-R	216926	10,74		10
M22-LC-W	216907	13,45		10	M22S-DL-R-X0	216937	10,74		10
M22-LC-X	216912	11,94		10	M22S-DL-W	216924	10,74		10
M22-LC-Y	216910	13,45		10	M22S-DL-W-X0	216941	10,74		10
M22-LED230-B	218059	12,23		20	M22S-DL-W-X1	216943	10,74		10
M22-LED230-G	216565	12,23		20	M22S-DL-X	216935	9,22		10
M22-LED230-R	216564	12,23		20	M22S-DL-Y	216930	10,72		10
M22-LED230-W	216563	12,23		20	M22S-DP-G	216717	12,50		5
M22-LED-B	218057	8,26		20	M22S-DP-G-X	216736	10,94		5
M22-LED230-B	218060	12,23		20	M22S-DP-G-X1	216723	12,65		5
M22-LED230-G	216568	12,23		20	M22S-DP-R	216715	12,50		5
M22-LED230-R	216567	12,23		20	M22S-DP-R-X	216733	10,94		5
M22-LED230-W	216566	12,23		20	M22S-DP-R-X0	216721	12,65		5
M22-LEDC-B	218058	8,26		20	M22S-DP-S	216713	12,50		5
M22-LEDC-G	216562	8,26		20	M22S-DP-S-X	216730	10,94		5
M22-LEDC-R	216561	8,26		20	M22S-DP-S-X0	216725	12,65		5
M22-LEDC-W	216560	8,26		20	M22S-DP-W-X1	216727	12,65		5
M22-LED-G	216559	8,26		20	M22S-DP-Y	216719	12,50		5
M22-LED-R	216558	8,26		20	M22S-DP-Y-X	216739	10,94		5
M22-LED-W	216557	8,26		20	M22S-D-R	216595	7,29		10
M22-LG	216403	7,16		5	M22S-DR-B	216624	13,57		5
M22-L-G	216773	6,36		10	M22S-DR-G	216620	13,57		5
M22-LH-B	216782	8,00		10	M22S-DR-G-X1	216631	14,64		5
M22-LH-G	216780	8,00		10	M22S-DRH-B	216674	16,56		5
M22-LH-R	216779	8,00		10	M22S-DRH-G	216670	16,56		5
M22-LH-W	216778	8,00		10	M22S-DRH-G-X1	216678	17,61		5
M22-LH-Y	216781	8,00		10	M22S-DRH-R	216668	16,56		5
M22-L-R	216772	6,36		10	M22S-DRH-R-X0	216676	17,61		5
M22-LS	266137	1,96		5	M22S-DRH-S	216664	16,56		5
M22-L-W	216771	6,36		10	M22S-DRH-S-X0	216680	17,61		5
M22-L-X	216776	4,84		10	M22S-DRH-W	216666	16,56		5
M22-L-Y	216774	6,36		10	M22S-DRH-W-X1	216682	17,61		5
M22-MS	216402	7,16		5	M22S-DRH-Y	216672	16,56		5
M22-PL-PV	216397	9,37		2	M22S-DRL-B	216953	23,40		5
M22-PV	216876	22,80		5	M22S-DRL-G	216949	23,40		5
M22-PV45P	152862	25,24		1	M22S-DRL-G-X1	216960	24,84		5
M22-PV60P	152864	29,16		1	M22S-DRLH-B	216803	27,13		5
M22-PVL	216878	30,72		5	M22S-DRLH-G	216798	27,13		5
M22-PVL45P	152860	29,60		1	M22S-DRLH-G-X1	216809	28,46		5
M22-PVL60P	152861	32,69		1	M22S-DRLH-R	216792	27,13		5
M22-PVLT	263469	30,88		5	M22S-DRLH-R-X0	216808	28,46		5
M22-PVLT45P	121460	31,94		1	M22S-DRLH-W	216791	27,13		5
M22-PVLT60P	121461	34,50		1	M22S-DRLH-W-X0	216810	28,46		5
M22-PVS	216879	57,38		5	M22S-DRLH-W-X1	216811	28,46		5
M22-PVS45P-MS*	121470	70,27		1	M22S-DRLH-Y	216801	27,13		5
M22-PVS45P-MS1	121468	57,50		1	M22S-DRL-R	216947	23,40		5
M22-PVS45P-RS	121466	57,50		1	M22S-DRL-R-X0	216958	24,84		5
M22-PVS60P-MS*	121471	78,57		1	M22S-DRL-W	216945	23,40		5
M22-PVS60P-MS1	121469	63,88		1	M22S-DRL-W-X0	216962	24,84		5
M22-PVS60P-RS	121467	63,88		1	M22S-DRL-W-X1	216964	24,84		5
M22-PVS-MS*	216880	70,01		1	M22S-DRL-X	216956	20,78		5
M22-PVT	263467	23,68		5	M22S-DRL-Y	216951	23,40		5
M22-PVT45P	121462	24,28		1	M22S-DRP-G	216748	17,63		5
M22-PVT45P-MPI	121463	37,06		1	M22S-DRP-G-X	216767	16,12		5
M22-PVT60P	121464	26,83		1	M22S-DRP-G-X1	216754	18,65		5
M22-PVT60P-MPI	121465	41,52		1	M22S-DRP-R	216746	17,63		5
M22-R*-*	263371	68,81		1	M22S-DRP-R-X	216764	16,12		5
M22-R100K	229493	64,08		1	M22S-DRP-R-X0	216752	18,65		5
M22-R10K	229491	64,08		1	M22S-DRP-S	216744	17,63		5
M22-R1K	229489	64,08		1	M22S-DRP-S-X	216761	16,12		5
M22-R2K2	171157	64,08	✓	1	M22S-DRP-S-X0	216756	18,65		5
M22-R470K	229494	64,08		1	M22S-DRP-W-X1	216758	18,65		5
M22-R47K	229492	64,08		1	M22S-DRP-Y	216750	17,63		5
M22-R4K7	229490	64,08		1	M22S-DRP-Y-X	216770	16,12		5
M22-RJ45-SA	107413	39,10		1	M22S-DR-R	216618	13,57		5
M22-R-SWD	179292	81,50		1	M22S-DR-R-X0	216629	14,64		5
M22-R-SWD-R	179294	199,66		1	M22S-DR-S	216614	13,57		5
M22S-B	216390	3,48		50	M22S-DR-S-X0	216633	14,64		5
M22S-D4-*-*	279414	54,17		1	M22S-DR-W	216616	13,57		5
M22S-D4-S	279412	54,17		1	M22S-DR-W-X1	216635	14,64		5

Tipo	Codice	Prezzo €	Note	Conf. [pezzi]	Tipo	Codice	Prezzo €	Note	Conf. [pezzi]
M22S-DR-X	216627	11,82		5	M22S-WRJS4	178567	63,35		1
M22S-D-R-X0	216606	7,60		10	M22S-WRK	216869	16,72		10
M22S-DR-Y	216622	13,57		5	M22S-WRK3	216873	16,72		5
M22S-D-S	216591	7,29		10	M22S-WRK3*	217437	16,72		5
M22S-D-S-X0	216610	7,60		10	M22S-WRK4	279432	30,63		1
M22S-D-W	216593	7,29		10	M22S-WRLK3-*/*	217439	17,72		5
M22S-D-W-X1	216612	7,60		10	M22S-WRLK3-B	216852	17,72		5
M22S-D-X	216604	5,62		10	M22S-WRLK3-G	216848	17,72		5
M22S-D-Y	216599	7,29		10	M22S-WRLK3-R	216846	17,72		5
M22S-PV	225528	22,80		5	M22S-WRLK3-W	216844	17,72		5
M22S-PVL	230962	30,72		5	M22S-WRLK3-Y	216850	17,72		5
M22S-PVLT	271540	30,88		1	M22S-WRLK-B	216832	16,66		5
M22S-PVT	271499	23,68		1	M22S-WRLK-G	216828	16,66		5
M22S-R100K	232235	64,08		1	M22S-WRLK-R	216826	16,66		5
M22S-R10K	232233	64,08		1	M22S-WRLK-W	216824	16,66		5
M22S-R1K	232231	64,08		1	M22S-WRLK-Y	216830	16,66		5
M22S-R30	216408	2,90		10	M22S-WRS	216889	46,06		5
M22S-R470K	232236	64,08		1	M22S-WRS3	216901	46,06		5
M22S-R47K	232234	64,08		1	M22S-WRS3-A*	229095	46,06		5
M22S-R4K7	232232	64,08		1	M22S-WRS3-MS*	216904	60,24		1
M22S-STDD-X	216394	0,81		10	M22S-WRS3-MS*-A*	217443	60,24		5
M22S-STF68	256796	2,33		10	M22S-WRS3-SA(*)-*	216906	68,79		1
M22S-ST-GB0	216494	2,33		10	M22S-WRS-A1	229093	46,06		5
M22S-ST-GB1	216495	2,33		10	M22S-WRS-MS*	216891	60,24		1
M22S-ST-GB10	216499	2,33		10	M22S-WRS-MS*-A1	217441	60,24		5
M22S-ST-GB11	216500	2,33		10	M22S-WRS-SA(*)-*	216893	68,79		1
M22S-ST-GB12	216501	2,33		10	M22S-WR-X91	216860	16,91		5
M22S-ST-GB5	218300	2,33		10	M22S-WR-X92	216858	16,91		5
M22S-ST-GB6	216496	2,33		10	M22S-WS	216882	49,16		1
M22S-ST-GB7	216497	2,33		10	M22S-WS3	216895	46,06		1
M22S-ST-GB8	216498	2,33		10	M22S-WS3-MS*	216897	60,24		1
M22S-ST-X	216392	0,81		100	M22S-WS3-SA(*)-*	216899	68,79		1
M22S-ST-X88	216485	2,33		10	M22S-WS-MS*	216884	60,24		1
M22S-ST-X89	218147	2,33		10	M22S-WS-SA(*)-*	216886	68,79		1
M22S-ST-X93	216486	2,33		10	M22-TA	226161	15,52		1
M22S-USB	147541	79,01		1	M22-TC	216398	8,60		10
M22S-USB-SA	147535	80,11		1	M22-TCV	225527	3,38		5
M22S-W	216854	16,91		5	M22-TD	216395	4,45		10
M22S-W3	216862	17,63		5	M22-TDD	216396	4,45		10
M22-SWD-A4	116016	5,16		10	M22-UPE	216554	5,24		1
M22-SWD-I1-LP01	115990	57,44		1	M22-USB	147539	79,01		1
M22-SWD-I2-LP01	115991	65,47		1	M22-USB-SA	107412	80,11		1
M22-SWD-I3-LP01	115992	72,15		1	M22-USB-SA-150	147543	80,29		1
M22-SWD-I4-LP01	115993	80,14		1	M22-W	216853	16,91		5
M22-SWD-I6-LP01	115994	96,13		1	M22-W3	216861	17,63		5
M22-SWD-K11	115964	26,72		20	M22-WJ2H	289195	54,89		1
M22-SWD-K11LED-B	115973	46,06		20	M22-WJ2H-2P	111508	64,93		1
M22-SWD-K11LEDC-B	116004	46,06		20	M22-WJ2V	289196	54,89		1
M22-SWD-K11LEDC-G	116005	46,06		20	M22-WJ2V-2P	111507	64,93		1
M22-SWD-K11LEDC-R	116006	46,06		20	M22-WJ4	279417	56,46		1
M22-SWD-K11LEDC-W	116003	46,06		20	M22-WJ4-2P	110836	64,93		1
M22-SWD-K11LED-G	115974	46,06		20	M22-WJS2H	178570	61,58		1
M22-SWD-K11LED-R	115975	46,06		20	M22-WJS2H-2P	178565	72,85		1
M22-SWD-K11LED-W	115972	46,06		20	M22-WJS2V	178571	61,58		1
M22-SWD-K22	115965	47,12		10	M22-WJS2V-2P	178564	72,85		1
M22-SWD-K22LED-B	115979	54,09		10	M22-WJS4	178568	63,35		1
M22-SWD-K22LEDC-B	116010	54,09		10	M22-WJS4-2P	178563	72,85		1
M22-SWD-K22LEDC-G	116011	54,09		10	M22-WK	216865	16,72		5
M22-SWD-K22LEDC-R	116012	54,09		10	M22-WK3	216870	16,73		5
M22-SWD-K22LEDC-W	116009	54,09		10	M22-WKV	216874	16,73		5
M22-SWD-K22LED-G	115980	54,09		10	M22-WLK3-B	216841	18,89		5
M22-SWD-K22LED-R	115981	54,09		10	M22-WLK3-G	216837	18,89		5
M22-SWD-K22LED-W	115978	54,09		10	M22-WLK3-R	216835	18,89		5
M22-SWD-KC11	115995	26,72		20	M22-WLK3-W	216833	18,89		5
M22-SWD-KC22	115996	47,12		10	M22-WLK3-Y	216839	18,89		5
M22-SWD-LED-B	115967	28,06		20	M22-WLK-B	216820	16,66		5
M22-SWD-LED-C	115998	28,06		20	M22-WLK-G	216816	16,66		5
M22-SWD-LED-C-G	115999	28,06		20	M22-WLK-R	216814	16,66		5
M22-SWD-LED-C-R	116000	28,06		20	M22-WLKV-B	284397	16,66		1
M22-SWD-LED-C-W	115997	28,06		20	M22-WLKV-G	284395	16,66		1
M22-SWD-LED-G	115968	28,06		20	M22-WLKV-R	284394	16,66		1
M22-SWD-LED-R	115969	28,06		20	M22-WLKV-W	284393	16,66		1
M22-SWD-LED-W	115966	28,06		20	M22-WLKV-Y	284396	16,66		1
M22-SWD-NOP	147637	33,95		20	M22-WLK-W	216812	16,66		5
M22-SWD-NOPC	147638	33,95		20	M22-WLK-Y	216818	16,66		5
M22-SWD-R	179293	121,89		1	M22-WR	216855	16,91		5
M22-SWD-SEL8-10	116698	19,99		5	M22-WR*	226836	16,91		5
M22S-WJ2H	289197	54,89		1	M22-WR3	216863	17,63		5
M22S-WJ2V	289198	54,89		1	M22-WR3*	226840	17,63		5
M22S-WJ4	279418	56,46		1	M22-WR3-X94	226838	17,63		5
M22S-WJS2H	178572	61,58		1	M22-WR4	279419	30,63		1
M22S-WJS2V	178573	61,58		1	M22-WRJ2H	289199	54,89		1
M22S-WJS4	178569	63,35		1	M22-WRJ2V	289240	54,89		1
M22S-WK	216866	16,72		5	M22-WRJ4	279415	56,46		1
M22S-WK3	216871	16,72		5	M22-WRJS2H	178574	61,58		1
M22S-WKV	216875	16,72		5	M22-WRJS2V	178575	61,58		1
M22S-WLK3-B	216842	18,89		5	M22-WRJS4	178566	63,35		1
M22S-WLK3-G	216838	18,89		5	M22-WRK	216867	16,72		10
M22S-WLK3-R	216836	18,89		5	M22-WRK3	216872	16,72		5
M22S-WLK3-W	216834	18,89		5	M22-WRK3*	217436	16,72		5
M22S-WLK3-Y	216840	18,89		5	M22-WRK4	279431	30,63		1
M22S-WLK-B	216821	16,66		5	M22-WRLK3-*/*	217438	17,72		5
M22S-WLK-G	216817	16,66		5	M22-WRLK3-B	216851	17,72		5
M22S-WLK-R	216815	16,66		5	M22-WRLK3-G	216847	17,72		5
M22S-WLKV-B	284544	16,66		1	M22-WRLK3-R	216845	17,72		5
M22S-WLKV-G	284540	16,66		1	M22-WRLK3-W	216843	17,72		5
M22S-WLKV-R	284399	16,66		1	M22-WRLK3-Y	216849	17,72		5
M22S-WLKV-W	284398	16,66		1	M22-WRLK-B	216831	16,66		5
M22S-WLKV-Y	284543	16,66		1	M22-WRLK-G	216827	16,66		5
M22S-WLK-W	216813	16,66		5	M22-WRLK-R	216825	16,66		5
M22S-WLK-Y	216819	16,66		5	M22-WRLK-W	216823	16,66		5
M22S-WR	216856	16,91		5	M22-WRLK-Y	216829	16,66		5
M22S-WR*	226837	16,91		5	M22-WRS	216887	46,06		5
M22S-WR3	216864	17,63		5	M22-WRS3	216900	46,06		5
M22S-WR3*	226841	17,63		5	M22-WRS3-A*	229094	46,06		5
M22S-WR3-X94	226839	17,63		5	M22-WRS3-MS*	216903	60,24		1
M22S-WR4	279430	30,63		1	M22-WRS3-MS*-A*	217442	60,24		5
M22S-WRJ2H	289241	54,89		1	M22-WRS3-SA(*)-*	216905	68,79		1
M22S-WRJ2V	289242	54,89		1	M22-WRS-A1	229092	46,06		5
M22S-WRJ4	279416	56,46		1	M22-WRS-MS*	216890	60,24		1
M22S-WRJS2H	178576	61,58		1	M22-WRS-MS*-A1	217440	60,24		1
M22S-WRJS2V	178577	61,58		1	M22-WRS-MS10	111775	60,24		5

Tipo	Codice	Prezzo €	Note	Conf. [pezzi]	Tipo	Codice	Prezzo €	Note	Conf. [pezzi]
M22-WRS-MS10-A1	111776	60,24		1	M22-XDLH-W-GB16	218381	6,64		10
M22-WRS-MS20	111779	60,24		1	M22-XDLH-W-GB17	218382	6,64		10
M22-WRS-MS2-A1	111780	60,24		1	M22-XDLH-W-GB18	218383	6,64		10
M22-WRS-MS3	111781	60,24		1	M22-XDLH-W-GB2	218373	6,64		10
M22-WRS-MS3-A1	111782	60,24		1	M22-XDLH-W-GB3	218374	6,64		10
M22-WRS-MS4	111783	60,24		1	M22-XDLH-W-GB4	218375	6,64		10
M22-WRS-MS4-A1	111784	60,24		1	M22-XDLH-W-GB6	218378	6,64		10
M22-WRS-MS5	111785	60,24		1	M22-XDLH-W-GB9	218376	6,64		10
M22-WRS-MS5-A1	111786	60,24		1	M22-XDLH-W-X0	218162	6,64		10
M22-WRS-MS6	111787	60,24		1	M22-XDLH-W-X1	218342	6,64		10
M22-WRS-MS7	111788	60,24		1	M22-XDLH-W-X10	218351	6,64		10
M22-WRS-MS8	111789	60,24		1	M22-XDLH-W-X11	218352	6,64		10
M22-WRS-SA(*)-*	216892	68,79		1	M22-XDLH-W-X12	218353	6,64		10
M22-WR-X91	216859	16,91		5	M22-XDLH-W-X13	218354	6,64		10
M22-WR-X92	216857	16,91		5	M22-XDLH-W-X14	218355	6,64		10
M22-WS	216881	46,06		1	M22-XDLH-W-X15	218356	6,64		10
M22-WS3	216894	46,06		1	M22-XDLH-W-X16	218357	6,64		10
M22-WS3-MS*	216896	60,24		1	M22-XDLH-W-X17	218358	6,64		10
M22-WS3-SA(*)-*	216898	68,79		1	M22-XDLH-W-X2	218344	6,64		10
M22-WS-MS*	216883	60,24		1	M22-XDLH-W-X4	218345	6,64		10
M22-WS-SA(*)-*	216885	68,79		1	M22-XDLH-W-X5	218346	6,64		10
M22-XAK	216464	8,69		10	M22-XDLH-W-X7	218348	6,64		10
M22-XAK-*	216469	9,71		10	M22-XDLH-W-X8	218349	6,64		10
M22-XAK1	216465	8,69		10	M22-XDLH-W-X9	218350	6,64		10
M22-XAK12	121086	8,48		10	M22-XDLH-Y	216450	5,17		10
M22-XAM	229025	17,23		5	M22-XDL-R	216442	2,50		10
M22-XAMP	229028	17,23		5	M22-XDL-R-GB0	218326	3,99		10
M22-XBK	269580	8,69		1	M22-XDL-R-GB5	218334	3,99		10
M22-XBK-*	231762	9,71		10	M22-XDL-R-X0	218159	3,99		10
M22-XBK1	216483	8,69		10	M22-XDL-W	216441	2,50		10
M22-XCK	279433	7,42		1	M22-XDL-W-GB0	218327	3,99		10
M22-XCK*	279436	7,42		1	M22-XDL-W-GB1	218329	3,99		10
M22-XCK1	279434	7,42		1	M22-XDL-W-GB15	218337	3,99		10
M22-XCK2	279435	7,42		1	M22-XDL-W-GB16	218338	3,99		10
M22-XCK3	290260	7,42		1	M22-XDL-W-GB17	218339	3,99		10
M22-XC-R	216406	0,84		10	M22-XDL-W-GB18	218340	3,99		10
M22-XC-Y	216407	0,84		10	M22-XDL-W-GB2	218330	3,99		10
M22-XD-*-*	216427	3,08		1	M22-XDL-W-GB3	218331	3,99		10
M22-XD-B	216426	2,06		10	M22-XDL-W-GB4	218332	3,99		10
M22-XD-B-GB14	218204	3,08		10	M22-XDL-W-GB6	218335	3,99		10
M22-XD-B-X6	218172	3,08		10	M22-XDL-W-GB9	218333	3,99		10
M22-XD-G	216424	2,06		10	M22-XDL-W-X0	218160	3,99		10
M22-XD-G-GB1	218196	3,08		10	M22-XDL-W-X1	218296	3,99		10
M22-XD-G-X1	218165	3,08		10	M22-XDL-W-X10	218308	3,99		10
M22-XD-G-X2	218168	3,08		10	M22-XDL-W-X11	218309	3,99		10
M22-XDH-*-*	216434	4,07		1	M22-XDL-W-X12	218310	3,99		10
M22-XDH-B	216433	3,17		10	M22-XDL-W-X13	218311	3,99		10
M22-XDH-B-GB14	218249	3,97		10	M22-XDL-W-X14	218312	3,99		10
M22-XDH-B-X6	218217	4,07		10	M22-XDL-W-X15	218313	3,99		10
M22-XDH-G	216431	3,17		10	M22-XDL-W-X16	218314	3,99		10
M22-XDH-G-GB1	218241	4,07		10	M22-XDL-W-X17	218315	3,99		10
M22-XDH-G-X1	218210	4,07		10	M22-XDL-W-X2	218301	3,99		10
M22-XDH-G-X2	218213	4,07		10	M22-XDL-W-X4	218302	3,99		10
M22-XDH-R	216430	4,07		10	M22-XDL-W-X5	218303	3,99		10
M22-XDH-R-GB0	218239	4,07		10	M22-XDL-W-X7	218305	3,99		10
M22-XDH-R-GB5	218247	4,07		10	M22-XDL-W-X8	218306	3,99		10
M22-XDH-R-X0	218155	4,07		10	M22-XDL-W-X9	218307	3,99		10
M22-XDH-S	216428	3,17		10	M22-XDL-Y	216444	2,50		10
M22-XDH-S-GB0	218240	4,07		10	M22-XDP-*-*	216440	3,08		1
M22-XDH-S-GB15	218250	4,07		10	M22-XDP-G	216438	2,06		10
M22-XDH-S-GB16	218251	4,07		10	M22-XDP-G-GB1	218283	3,08		10
M22-XDH-S-GB17	218252	4,07		10	M22-XDP-G-X1	218254	3,08		10
M22-XDH-S-GB18	218253	4,07		10	M22-XDP-G-X2	218257	3,08		10
M22-XDH-S-GB2	218243	4,07		10	M22-XDP-R	216437	2,06		10
M22-XDH-S-GB3	218244	4,07		10	M22-XDP-R-GB0	218281	3,08		10
M22-XDH-S-GB4	218245	4,07		10	M22-XDP-R-GB5	218289	3,08		10
M22-XDH-S-GB6	218248	4,07		10	M22-XDP-R-X0	218157	3,08		10
M22-XDH-S-GB9	218246	4,07		10	M22-XDP-S	216435	2,06		10
M22-XDH-S-X0	218156	4,07		10	M22-XDP-S-GB0	218282	3,08		10
M22-XDH-S-X1	218211	4,07		10	M22-XDP-S-GB15	218291	3,08		10
M22-XDH-S-X10	218221	4,07		10	M22-XDP-S-GB16	218292	3,08		10
M22-XDH-S-X11	218222	4,07		10	M22-XDP-S-GB17	218293	3,08		10
M22-XDH-S-X12	218223	4,07		10	M22-XDP-S-GB18	218294	3,08		10
M22-XDH-S-X13	218224	4,07		10	M22-XDP-S-GB2	218285	3,08		10
M22-XDH-S-X14	218225	4,07		10	M22-XDP-S-GB3	218286	3,08		10
M22-XDH-S-X15	218226	4,07		10	M22-XDP-S-GB4	218287	3,08		10
M22-XDH-S-X16	218227	4,07		10	M22-XDP-S-GB6	218290	3,08		10
M22-XDH-S-X17	218228	4,07		10	M22-XDP-S-GB9	218288	3,08		10
M22-XDH-S-X2	218214	4,07		10	M22-XDP-S-X0	218158	3,08		10
M22-XDH-S-X4	218215	4,07		10	M22-XDP-S-X1	218255	3,08		10
M22-XDH-S-X5	218216	4,07		10	M22-XDP-S-X10	218264	3,08		10
M22-XDH-S-X7	218218	4,07		10	M22-XDP-S-X11	218265	3,08		10
M22-XDH-S-X8	218219	4,07		10	M22-XDP-S-X12	218266	3,08		10
M22-XDH-S-X9	218220	4,07		10	M22-XDP-S-X13	218267	3,08		10
M22-XDH-W	216429	3,17		10	M22-XDP-S-X14	218268	3,08		10
M22-XDH-W-GB1	218242	4,07		10	M22-XDP-S-X15	218269	3,08		10
M22-XDH-W-X1	218212	4,07		10	M22-XDP-S-X16	218270	3,08		10
M22-XDH-Y	216432	3,17		10	M22-XDP-S-X17	218271	3,08		10
M22-XDL-*-*	216446	3,99		1	M22-XDP-S-X2	218258	3,08		10
M22-XDL-B	216445	2,50		10	M22-XDP-S-X4	218259	3,08		10
M22-XDL-B-GB14	218336	3,99		10	M22-XDP-S-X5	218260	3,08		10
M22-XDL-B-X6	218304	3,99		10	M22-XDP-S-X7	218261	3,08		10
M22-XDL-G	216443	2,50		10	M22-XDP-S-X8	218262	3,08		10
M22-XDL-G-GB1	218328	3,99		10	M22-XDP-S-X9	218263	3,08		10
M22-XDL-G-X1	218295	3,99		10	M22-XDP-W	216436	2,06		10
M22-XDL-G-X2	218297	3,99		10	M22-XDP-W-GB1	218284	3,08		10
M22-XDLH-*-*	216452	6,64		1	M22-XDP-W-X1	218256	3,08		10
M22-XDLH-B	216451	5,17		10	M22-XDP-Y	216439	2,06		10
M22-XDLH-B-GB14	218379	6,64		10	M22-XD-R	216423	2,06		10
M22-XDLH-B-X6	218347	6,64		10	M22-XD-R-GB0	218194	3,08		10
M22-XDLH-G	216449	5,17		10	M22-XD-R-GB5	218202	3,08		10
M22-XDLH-G-GB1	218371	6,64		10	M22-XD-R-X0	218153	3,08		10
M22-XDLH-G-X1	218341	6,64		10	M22-XD-S	216421	2,06		10
M22-XDLH-G-X2	218343	6,64		10	M22-XD-S-GB0	218195	3,08		10
M22-XDLH-R	216448	5,17		10	M22-XD-S-GB15	218205	3,08		10
M22-XDLH-R-GB0	218369	6,64		10	M22-XD-S-GB16	218206	3,08		10
M22-XDLH-R-GB5	218377	6,64		10	M22-XD-S-GB17	218208	3,08		10
M22-XDLH-R-X0	218161	6,64		10	M22-XD-S-GB18	218209	3,08		10
M22-XDLH-W	216447	5,17		10	M22-XD-S-GB2	218198	3,08		10
M22-XDLH-W-GB0	218370	6,64		10	M22-XD-S-GB3	218199	3,08		10
M22-XDLH-W-GB1	218372	6,64		10	M22-XD-S-GB4	218200	3,08		10
M22-XDLH-W-GB15	218380	6,64		10	M22-XD-S-GB6	218203	3,08		10

Tipo	Codice	Prezzo €	Note	Conf. [pezzi]	Tipo	Codice	Prezzo €	Note	Conf. [pezzi]
M22-XD-S-GB9	218201	3,08		10	MCS4-G	58693	167,97		1
M22-XD-S-X0	218154	3,08		10	MCS4-SOND910-G	87792	186,11		1
M22-XD-S-X1	218166	3,08		10	MCS4-SONDOD	26330	154,36		1
M22-XD-S-X10	218176	3,08		10	MCSN11	29203	144,37		1
M22-XD-S-X11	218177	3,08		10	MCSN11-V	33949	180,66		1
M22-XD-S-X12	218178	3,08		10	MCSN16	38695	167,97		1
M22-XD-S-X13	218179	3,08		10	MCSN16-V	43441	203,38		1
M22-XD-S-X14	218180	3,08		10	MCSN22	48187	178,87		1
M22-XD-S-X15	218181	3,08		10	MCSN22-V	52933	212,48		1
M22-XD-S-X16	218182	3,08		10	MCSN4	57679	118,02		1
M22-XD-S-X17	218183	3,08		10	MCSN4-V	62425	149,82		1
M22-XD-S-X2	218169	3,08		10	MEMORY-CF-A1-S	139528	156,50		1
M22-XD-S-X4	218170	3,08		10	MEMORY-CF-BRS-1	139803	699,50		1
M22-XD-S-X5	218171	3,08		10	MEMORY-SD-A1-S	139807	73,50		1
M22-XD-S-X7	218173	3,08		10	MEMORY-SD-A2-S	181638	88,00		1
M22-XD-S-X8	218174	3,08		10	MFD25	215451	1,80		25
M22-XD-S-X9	218175	3,07		10	MFD32	215452	3,20		25
M22-XD-W	216422	2,06		10	MFD-80	265250	196,00		1
M22-XD-W-GB1	218197	3,07		10	MFD-800-CAB5	266041	161,50		1
M22-XD-W-X1	218167	3,07		10	MFD-80-B	265251	212,00		1
M22-XD-Y	216425	2,06		10	MFD-80-B-X	284905	212,00		1
M22-XE	254849	15,95		1	MFD-AC-CP4	286822	167,00		1
M22-XE5	218945	5,72		1	MFD-AC-CP4-500	286823	230,50		1
M22-XGPV	231273	14,25		1	MFD-AC-CP4-800	286824	224,00		1
M22-XGWK	231274	10,39		5	MFD-AC-CP8-ME	274091	476,50		1
M22-XI	229162	3,99		25	MFD-AC-CP8-NT	274092	575,00		1
M22-XKDP	100647	1,38		1	MFD-AC-R16	274093	197,00		1
M22-XL-*-*	216458	3,99		1	MFD-CP10-ME	133801	557,50		1
M22-XL-B	216457	2,50		10	MFD-CP10-NT	133800	656,00		1
M22-XLED220	271541	16,53		1	MFD-CP4	280888	122,00		1
M22-XLED230-T	231080	14,82		10	MFD-CP4-500	274094	204,00		1
M22-XLED60	231078	9,93		10	MFD-CP4-500-CAB5	280886	91,00		1
M22-XLED-T	231079	9,93		10	MFD-CP4-800	274095	204,00		1
M22-XL-G	216455	2,50		10	MFD-CP4-800-CAB5	280887	91,00		1
M22-XL-G-GB1	218414	3,99		10	MFD-CP4-CO	115736	204,00		1
M22-XL-G-X1	218384	3,99		10	MFD-CP8-ME	267164	476,50		1
M22-XL-G-X2	218386	3,99		10	MFD-CP8-NT	265253	575,00		1
M22-XLH-B	216463	5,17		10	MFD-KIT-USB	116566	990,50		1
M22-XLH-G	216461	5,17		10	MFD-R16	265254	197,00		1
M22-XLH-R	216460	5,17		10	MFD-RA17	265364	257,50		1
M22-XLH-W	216459	5,17		10	MFD-T16	265255	197,00		1
M22-XLH-Y	216462	5,17		10	MFD-TA17	265256	257,50		1
M22-XL-R	216454	2,50		10	MFD-TAP13-NI-A	106047	505,50		1
M22-XL-R-GB0	218412	3,99		10	MFD-TAP13-PT-A	106045	505,50		1
M22-XL-R-GB5	218420	3,99		10	MFD-TAP13-PT-B	106046	505,50		1
M22-XL-R-X0	218163	3,99		10	MFD-TP12-NI-A	106044	440,50		1
M22-XL-W	216453	2,50		10	MFD-TP12-PT-A	106042	440,50		1
M22-XL-W-GB0	218413	3,99		10	MFD-TP12-PT-B	106043	440,50		1
M22-XL-W-GB1	218415	3,99		10	MFD-TS-144	274090	12,00		1
M22-XL-W-GB15	218422	3,99		10	MFD-XM-80	265258	49,00		1
M22-XL-W-GB16	218423	3,99		10	MFD-XS-80	265259	49,00		1
M22-XL-W-GB17	218424	3,99		10	MFV25-6	215453	1,80		50
M22-XL-W-GB18	218425	3,99		10	MFV32-7	215454	2,20		50
M22-XL-W-GB2	218416	3,99		10	ML4	41069	12,20		10
M22-XL-W-GB3	218417	3,99		10	MPDMV160N	1314337	178,90		1
M22-XL-W-GB4	218418	3,99		10	MPDMV250N/400N	1314039	354,11		1
M22-XL-W-GB6	218421	3,99		10	MPDMV630N/1000N	1314040	509,80		1
M22-XL-W-GB9	218419	3,99		10	MPL-100100/RAL2000-CS	138732	240,80		1
M22-XL-W-X0	218164	3,99		10	MPL-100100-CS	138767	170,90		1
M22-XL-W-X1	218385	3,99		10	MPL-10060/RAL2000-CS	138730	142,50		1
M22-XL-W-X10	218393	3,99		10	MPL-10060-CS	138765	101,20		1
M22-XL-W-X11	218394	3,99		10	MPL-10080/RAL2000-CS	138731	209,60		1
M22-XL-W-X12	218395	3,99		10	MPL-10080-CS	138766	153,70		1
M22-XL-W-X13	218396	3,99		10	MPL-120100/RAL2000-CS	138735	286,10		1
M22-XL-W-X14	218399	3,99		10	MPL-120100-CS	138770	206,40		1
M22-XL-W-X15	218400	3,99		10	MPL-120120/RAL2000-CS	138736	336,30		1
M22-XL-W-X16	218401	3,99		10	MPL-120120-CS	138771	245,60		1
M22-XL-W-X17	218402	3,99		10	MPL-12060/RAL2000-CS	138733	170,30		1
M22-XL-W-X2	218387	3,99		10	MPL-12060-CS	138768	120,70		1
M22-XL-W-X4	218388	3,99		10	MPL-12080/RAL2000-CS	138734	248,10		1
M22-XL-W-X5	218389	3,99		10	MPL-12080-CS	138769	184,50		1
M22-XL-W-X7	218390	3,99		10	MPL-2520/RAL2000-CS	138712	11,50		1
M22-XL-W-X8	218391	3,99		10	MPL-2520-CS	138747	7,60		1
M22-XL-W-X9	218392	3,99		10	MPL-3020/RAL2000-CS	138713	12,60		1
M22-XL-Y	216456	2,50		10	MPL-3020-CS	138748	8,30		1
M22-XPV60-Y-24	121477	24,40		1	MPL-3030/RAL2000-CS	138714	17,30		1
M22-XSMC	173030	23,75		1	MPL-3030-CS	138749	11,70		1
M22-XST	216480	0,89		100	MPL-3040/RAL2000-CS	138715	21,60		1
M22-XST*	216482	2,11		1	MPL-3040-CS	138750	14,70		1
M22-XW	216405	0,98		10	MPL-4030/RAL2000-CS	138716	21,90		1
M22-XWS	231275	9,40		5	MPL-4030-CS	138751	15,10		1
M22-XYK1	216484	8,69		10	MPL-4040/RAL2000-CS	138717	27,50		1
M22-XZK	216470	3,42		25	MPL-4040-CS	138752	18,90		1
M22-XZK*	216479	4,45		10	MPL-4060/RAL2000-CS	138718	45,00		1
M22-XZK1-D99	121089	4,17		10	MPL-4060-CS	138753	32,80		1
M22-XZK-F99	216473	3,42		10	MPL-5040/RAL2000-CS	138719	35,50		1
M22-XZK-GB99	216472	3,42		10	MPL-5040-CS	138754	23,40		1
M22-XZK-I99	216474	3,42		10	MPL-5050/RAL2000-CS	138720	44,00		1
M22Y-PVT	147403	27,26		5	MPL-5050-CS	138755	28,50		1
M22-ZA	216399	2,30		10	MPL-6040/RAL2000-CS	138721	47,20		1
M3-CI23	19709	14,60		10	MPL-6040-CS	138756	32,00		1
M3-CI43	29201	26,80		5	MPL-6050/RAL2000-CS	138722	59,00		1
M3-CI44	31574	40,10		5	MPL-6050-CS	138757	39,80		1
M3-CI45	3036	65,20		5	MPL-6060/RAL2000-CS	138723	69,80		1
M3-CI48	36320	82,40		5	MPL-6060-CS	138758	47,60		1
MAST-FIT-CS	140478	119,70		1	MPL-6080/RAL2000-CS	138724	125,30		1
MBS-I2	290191	41,22		1	MPL-6080-CS	138759	94,80		1
MBS-I2-PE	187713	6,08		1	MPL-7050/RAL2000-CS	138725	67,30		1
MBS-I4	118742	57,78		1	MPL-7050-CS	138760	44,70		1
M-CI-K2	206906	7,60		10	MPL-80100/RAL2000-CS	138729	208,30		1
M-CI-K3	206907	8,20		10	MPL-80100-CS	138764	152,10		1
M-CI-K4	206908	11,70		10	MPL-8040/RAL2000-CS	138726	74,60		1
M-CI-K5	206909	21,70		10	MPL-8040-CS	138761	55,00		1
MCS11	88527	146,17		1	MPL-8060/RAL2000-CS	138727	115,10		1
MCS11-G	58692	167,97		1	MPL-8060-CS	138762	85,10		1
MCS11-SOND910-G	87793	192,48		1	MPL-8080/RAL2000-CS	138728	165,10		1
MCS11-SONDOD	95646	160,69		1	MPL-8080-CS	138763	123,30		1
MCS22	98019	151,62		1	MPP-100100-CS	138705	208,90		1
MCS22-G	58691	186,07		1	MPP-10060-CS	138703	124,60		1
MCS22-SOND910-G	87794	200,66		1	MPP-10080-CS	138704	180,80		1
MCS22-SONDOD	17338	170,69		1	MPP-120100-CS	138708	222,60		1
MCS4	19711	140,73		1	MPP-120120-CS	138709	277,80		1

Tipo	Codice	Prezzo €	Note	Conf. [pezzi]	Tipo	Codice	Prezzo €	Note	Conf. [pezzi]
NHI12-PKZ0	72895	22,05		5	NZM1-XHB-DA-V6	144905	270,20	//	1
NHI21-PKZ0	72894	22,05		5	NZM1-XHB-DA-V6-NA	144906	270,20	//	1
NHI-E-01-PKZ0-C	229682	9,89		5	NZM1-XHBR	266632	112,90		1
NHI-E-10L-PKZ0	107040	10,80		5	NZM1-XHIV	259426	45,30		1
NHI-E-10-PKZ0	82884	9,89		5	NZM1-XHIVL	259432	40,40		1
NHI-E-10-PKZ0-C	229681	9,89		5	NZM1-XHIVR	292195	45,30		1
NHI-E-11-PKZ0	82882	13,09		5	NZM1-XIPA	266748	9,70		1
NH-SLS-00/160-60	106211	218,50		1	NZM1-XIPK	266744	16,20		1
NH-SLS-00/160-60-SI	106216	497,60		1	NZM1-XKA	266730	34,00		1
N-P1E	651	14,43		5	NZM1-XKAM	144112	164,80		1
N-P1Z	652	14,43		5	NZM1-XKAV	260199	40,40		1
N-P3E	62432	24,43		5	NZM1-XKC	260015	17,00		1
N-P3Z	64805	24,43		5	NZM1-XKP	119862	15,20		1
N-P5-125/160E	280969	61,29		1	NZM1-XKR	266734	46,10		1
N-P5-125/160Z	280970	61,29		1	NZM1-XKS	260019	17,00		1
N-P5-250/315E	280971	98,44		1	NZM1-XKSA	260021	16,20		1
N-P5-250/315Z	280972	98,44		1	NZM1-XKSFA	100780	13,40		1
N-PKZ0	82160	3,65		20	NZM1-XMV	281581	49,80		1
NS1-100-NA	102682	383,10		1	NZM1-XRAV	107245	150,20		1
NS1-125-NA	102683	506,20		1	NZM1-XRAVR	107249	171,90		1
NS1-63-NA	102681	308,80		1	NZM1-XS-L	266641	127,40		1
NS2-160-NA	102684	566,90		1	NZM1-XSM-L	266663	171,30		1
NS2-200-NA	102685	762,70		1	NZM1-XSM-R	266665	171,30		1
NS2-250-NA	102686	956,70		1	NZM1-XS-R	266644	127,40		1
NS3-400-NA	102687	1.307,00		1	NZM1-XSR-L	266653	148,40		1
NS3-600-NA	102688	1.661,00		1	NZM1-XSRM-L	266671	192,40		1
NS4-1000-NA	102690	3.426,00		1	NZM1-XSRM-R	266673	192,40		1
NS4-1200-NA	102691	4.072,00		1	NZM1-XSR-R	266656	148,40		1
NS4-800-NA	102689	2.718,00		1	NZM1-XSR-R-0	284371	128,50		1
NZM1/2-XAB	260203	16,20		1	NZM1-XSR-U	110107	309,60		1
NZM1/2-XDZ	266621	40,40		1	NZM1-XSTS	260150	11,40		1
NZM1/2-XV4	261232	8,10		1	NZM1-XS-U	110106	286,70		1
NZM1/2-XV6	260191	16,20		1	NZM1-XSVS	109777	159,20		1
NZM1/2-XZB	266676	17,80		1	NZM1-XTVD	260166	61,50		1
NZM1-4-XFI300R	104607	353,80		1	NZM1-XTVD-0	279392	61,50		1
NZM1-4-XFI300U	104613	548,60		1	NZM1-XTVD-60	271504	61,50		1
NZM1-4-XFI30R	104606	353,80		1	NZM1-XTVDKL	172528	131,80		1
NZM1-4-XFI30U	104612	548,60		1	NZM1-XTVDKLR	172529	135,20		1
NZM1-4-XFIR	104608	363,90		1	NZM1-XTVD-NA	271445	61,50		1
NZM1-4-XFIU	104614	555,20		1	NZM1-XTVDV	260172	76,00		1
NZM1-4-XIPA	266749	13,00		1	NZM1-XTVDV-0	279396	76,00		1
NZM1-4-XIPK	266745	21,90		1	NZM1-XTVDV-0-NA	100675	75,30		1
NZM1-4-XKA	266731	45,30		1	NZM1-XTVDV-60	271508	76,00		1
NZM1-4-XKAM	144114	183,50		1	NZM1-XTVDV-60-NA	100667	75,30		1
NZM1-4-XKC	267075	22,70		1	NZM1-XTVDV-NA	100663	75,30		1
NZM1-4-XKP	119863	21,60		1	NZM1-XTVDVR	260178	82,50		1
NZM1-4-XKR	266737	61,50		1	NZM1-XTVDVR-0	279400	82,50		1
NZM1-4-XKS	266725	22,70		1	NZM1-XTVDVR-0-NA	100679	81,80		1
NZM1-4-XKSA	266741	21,90		1	NZM1-XTVDVR-60	271512	82,50		1
NZM1-4-XKSFA	100781	17,80		1	NZM1-XTVDVR-60-NA	100671	81,80		1
NZM1-4-XRAV	107246	176,80	//	1	NZM1-XTVDVR-NA	271449	82,50		1
NZM1-4-XRAVR	107260	199,00	//	1	NZM1-XU110-130AC	259440	98,80		1
NZM1-XA110-130AC/DC	259724	82,80		1	NZM1-XU110-130DC	259458	98,80		1
NZM1-XA12AC/DC	259706	82,80		1	NZM1-XU12DC	259450	98,80		1
NZM1-XA208-250AC/DC	259726	82,80		1	NZM1-XU208-240AC	259442	98,80		1
NZM1-XA24AC/DC	259708	82,80		1	NZM1-XU220-250DC	259460	98,80		1
NZM1-XA380-440AC/DC	259728	82,80		1	NZM1-XU24AC	259434	98,80		1
NZM1-XA480-525AC/DC	259730	92,30		1	NZM1-XU24DC	259452	98,80		1
NZM1-XA48AC/DC	259720	82,80		1	NZM1-XU380-440AC	259444	98,80		1
NZM1-XA60AC/DC	259722	82,80		1	NZM1-XU480-525AC	259446	98,80		1
NZM1-XAD160	104554	160,40		1	NZM1-XU48AC	259436	98,80		1
NZM1-XAHIV110-130AC/DC	259780	102,90		1	NZM1-XU48DC	262631	98,80		1
NZM1-XAHIV12AC/DC	259772	102,90		1	NZM1-XU600AC	259448	98,80		1
NZM1-XAHIV208-250AC/DC	259782	102,90		1	NZM1-XU60AC	259438	98,80		1
NZM1-XAHIV24AC/DC	259774	102,90		1	NZM1-XU60DC	259454	98,80		1
NZM1-XAHIV380-440AC/DC	259784	102,90		1	NZM1-XUHIV110-130AC	259537	130,90		1
NZM1-XAHIV48AC/DC	259776	102,90		1	NZM1-XUHIV110-130DC	259535	130,90		1
NZM1-XAHIV60AC/DC	259778	102,90		1	NZM1-XUHIV12DC	259545	130,90		1
NZM1-XAHIVL110-130AC/DC	259798	98,30		1	NZM1-XUHIV208-240AC	259539	130,90		1
NZM1-XAHIVL12AC/DC	259790	98,30		1	NZM1-XUHIV20KL110-130AC	284389	144,20		1
NZM1-XAHIVL208-250AC/DC	259800	98,30		1	NZM1-XUHIV20KL208-240AC	284400	144,20		1
NZM1-XAHIVL24AC/DC	259792	98,30		1	NZM1-XUHIV20KL24AC	284388	144,20		1
NZM1-XAHIVL380-440AC/DC	259802	98,30		1	NZM1-XUHIV20KL24DC	284387	144,20		1
NZM1-XAL110-130AC/DC	259742	79,80		1	NZM1-XUHIV20L110-130AC	259620	135,80		1
NZM1-XAL12AC/DC	259734	79,80		1	NZM1-XUHIV20L208-240AC	259622	135,80		1
NZM1-XAL208-250AC/DC	259744	79,80		1	NZM1-XUHIV20L24AC	259612	135,80		1
NZM1-XAL24AC/DC	259736	79,80		1	NZM1-XUHIV20L24DC	259630	135,80		1
NZM1-XAL380-440AC/DC	259746	79,80		1	NZM1-XUHIV20L380-440AC	259624	135,80		1
NZM1-XBR	260195	17,80		1	NZM1-XUHIV20L420-480VAC	105946	126,20		1
NZM1-XBRS	115274	17,80		1	NZM1-XUHIV20LK110-130AC	284403	144,20		1
NZM1-XC35	260213	19,40		1	NZM1-XUHIV20LK208-240AC	284404	144,20		1
NZM1-XCI23-TVD	271522	213,40		1	NZM1-XUHIV20LK24AC	284402	144,20		1
NZM1-XCI23-TVDVR	271527	234,40		1	NZM1-XUHIV20LK24DC	284401	144,20		1
NZM1-XCI43/2-TVD	104645	319,70		1	NZM1-XUHIV220-250DC	259555	130,90		1
NZM1-XCI43/2-TVDVR	104646	341,20		1	NZM1-XUHIV24AC	259531	130,90		1
NZM1-XCI43-TVD	271523	316,80		1	NZM1-XUHIV24DC	259547	130,90		1
NZM1-XCI43-TVDVR	271528	332,90		1	NZM1-XUHIV380-440AC	259541	130,90		1
NZM1-XCIK5-TVD	271521	173,00		1	NZM1-XUHIV480-525AC	259543	130,90		1
NZM1-XCIK5-TVDVR	271526	195,60		1	NZM1-XUHIV48AC	259533	130,90		1
NZM1-XDKL	172536	101,70		1	NZM1-XUHIV48DC	259549	130,90		1
NZM1-XDTV	260131	76,80		1	NZM1-XUHIV60AC	259535	130,90		1
NZM1-XDTV-NA	271453	76,10		1	NZM1-XUHIV60DC	259551	130,90		1
NZM1-XDTR	260142	82,50		1	NZM1-XUHIVL110-130AC	259563	126,10		1
NZM1-XDTR-NA	271455	82,50		1	NZM1-XUHIVL110-130DC	259579	126,10		1
NZM1-XDV	260125	40,40		1	NZM1-XUHIVL12DC	259571	126,10		1
NZM1-XDVG	285247	40,00		1	NZM1-XUHIVL208-240AC	259565	126,10		1
NZM1-XDVG	285249	48,10		1	NZM1-XUHIVL220-250DC	259581	126,10		1
NZM1-XDVR	260135	48,50		1	NZM1-XUHIVL24AC	259557	126,10		1
NZM1-XFI300R	104604	336,40		1	NZM1-XUHIVL24DC	259573	126,10		1
NZM1-XFI300U	104610	520,40		1	NZM1-XUHIVL380-440AC	259567	126,10		1
NZM1-XFI30R	104603	336,40		1	NZM1-XUHIVL480-525AC	259569	126,10		1
NZM1-XFI30U	104609	520,40		1	NZM1-XUL110-130AC	259468	97,00		1
NZM1-XFIR	104605	346,50		1	NZM1-XUL110-130DC	259487	97,00		1
NZM1-XFIU	104611	523,00		1	NZM1-XUL12DC	259479	97,00		1
NZM1-XHB	266626	91,90		1	NZM1-XUL208-240AC	259471	97,00		1
NZM1-XHB-DA	125956	254,30		1	NZM1-XUL220-250DC	259489	97,00		1
NZM1-XHB-DA-AS	158048	43,70		1	NZM1-XUL24AC	259462	97,00		1
NZM1-XHB-DA-NA	125958	254,30		1	NZM1-XUL24DC	259481	97,00		1
NZM1-XHB-DAR	125957	252,10		1	NZM1-XUL380-440AC	259473	97,00		1
NZM1-XHB-DAR-NA	125959	252,10		1	NZM1-XUL480-525AC	259475	97,00		1
NZM1-XHB-DAR-V6	144907	336,30	//	1	NZM1-XUL600AC	259477	97,00		1
NZM1-XHB-DAR-V6-NA	144908	336,30	//	1	NZM1-XUHIV20L	271609	135,80		1

Tipo	Codice	Prezzo €	Note	Conf. [pezzi]	Tipo	Codice	Prezzo €	Note	Conf. [pezzi]
NZM1-XUVHIVL	271608	130,90		1	NZM2-XKS	260030	17,00		1
NZM1-XUVL	271607	101,90		1	NZM2-XKS185	260032	8,10		1
NZM2/3-XA110-130AC/DC	259760	98,60		1	NZM2-XKSA	260038	21,10		1
NZM2/3-XA12AC/DC	259752	98,60		1	NZM2-XKSAE	119868	24,10		1
NZM2/3-XA208-250AC/DC	259763	98,60		1	NZM2-XKSAE	104640	21,10		1
NZM2/3-XA24AC/DC	259754	98,60		1	NZM2-XMC-MB	129961	1.670,00		1
NZM2/3-XA380-440AC/DC	259766	98,60		1	NZM2-XMV	281582	66,30		1
NZM2/3-XA48AC/DC	259756	98,60		1	NZM2-XMVR	104543	391,20		1
NZM2/3-XA60AC/DC	259758	98,60		1	NZM2-XMVRL	104548	456,90		1
NZM2/3-XAHIV110-130AC/DC	259816	130,90		1	NZM2-XR110-130AC	259830	714,50		1
NZM2/3-XAHIV12AC/DC	259808	130,90		1	NZM2-XR110-130DC	259840	714,50		1
NZM2/3-XAHIV208-250AC/DC	259818	130,90		1	NZM2-XR208-240AC	259832	714,50		1
NZM2/3-XAHIV24AC/DC	259810	130,90		1	NZM2-XR220-250DC	259842	714,50		1
NZM2/3-XAHIV380-440AC/DC	259820	130,90		1	NZM2-XR24-30DC	259836	714,50		1
NZM2/3-XAHIV48AC/DC	259812	130,90		1	NZM2-XR380-440AC	259834	714,50		1
NZM2/3-XAHIV60AC/DC	259814	130,90		1	NZM2-XR48-60DC	259838	675,50		1
NZM2/3-XBRS	115275	22,70		1	NZM2-XRAV	107247	167,50		1
NZM2/3-XHIV	259430	48,50		1	NZM2-XRAVR	107261	184,80		1
NZM2/3-XKAV	260201	48,50		1	NZM2-XRD110-130AC	115390	489,60		1
NZM2/3-XMVR	104544	423,50		1	NZM2-XRD110-130DC	115394	489,60		1
NZM2/3-XMVRL	104549	563,00		1	NZM2-XRD208-240AC	115391	489,60		1
NZM2/3-XU110-130AC	259497	113,20		1	NZM2-XRD220-250DC	115395	489,60		1
NZM2/3-XU110-130DC	259515	113,20		1	NZM2-XRD24-30DC	115393	489,60		1
NZM2/3-XU12DC	259507	113,20		1	NZM2-XRD380-440AC	115392	489,60		1
NZM2/3-XU208-240AC	259499	113,20		1	NZM2-XSH-12-120-NA	155484	1.321,00		1
NZM2/3-XU220-250DC	259517	113,20		1	NZM2-XSH-12-48-NA	155482	889,80		1
NZM2/3-XU24AC	259491	113,20		1	NZM2-XSH-12-84-NA	155483	1.105,00		1
NZM2/3-XU24DC	259509	113,20		1	NZM2-XSH-4X-120-NA	155487	1.550,00		1
NZM2/3-XU380-440AC	259501	113,20		1	NZM2-XSH-4X-48-NA	155485	1.119,00		1
NZM2/3-XU480-525AC	259503	113,20		1	NZM2-XSH-4X-84-NA	155486	1.335,00		1
NZM2/3-XU48AC	259493	113,20		1	NZM2-XS-L	266642	143,60		1
NZM2/3-XU48DC	259511	113,20		1	NZM2-XSM-L	266664	192,40		1
NZM2/3-XU600AC	259505	113,20		1	NZM2-XSM-R	266666	192,40		1
NZM2/3-XU60AC	259495	113,20		1	NZM2-XS-R	266645	143,60		1
NZM2/3-XU60DC	259513	113,20		1	NZM2-XSR-L	266654	164,90		1
NZM2/3-XUHIV110-130AC	259589	145,50		1	NZM2-XSRM-L	266672	213,40		1
NZM2/3-XUHIV110-130DC	259608	145,50		1	NZM2-XSRM-R	266674	213,40		1
NZM2/3-XUHIV12DC	259600	145,50		1	NZM2-XSR-R	266657	164,90		1
NZM2/3-XUHIV20110-130AC	259648	150,30		1	NZM2-XSR-U	110109	338,30		1
NZM2/3-XUHIV20208-240AC	259651	150,30		1	NZM2-XSTS	260156	13,00		1
NZM2/3-XUHIV2024AC	259640	150,30		1	NZM2-XS-U	110108	292,40		1
NZM2/3-XUHIV2024DC	259659	150,30		1	NZM2-XSVHI	266705	59,80		1
NZM2/3-XUHIV20380-440AC	259653	150,30		1	NZM2-XSVR	266706	59,80		1
NZM2/3-XUHIV208-240AC	259591	145,50		1	NZM2-XSVS	266699	161,60		1
NZM2/3-XUHIV20L110-130AC	284407	159,00		1	NZM2-XTVD	260168	67,90		1
NZM2/3-XUHIV20L208-240AC	284408	159,00		1	NZM2-XTVD-0	279393	67,90		1
NZM2/3-XUHIV20L24AC	285291	159,00		1	NZM2-XTVD-60	271505	67,90		1
NZM2/3-XUHIV20L24DC	284405	159,00		1	NZM2-XTVDKL	172530	131,80		1
NZM2/3-XUHIV220-250DC	259610	145,50		1	NZM2-XTVDKLR	172531	135,20		1
NZM2/3-XUHIV24AC	259583	145,50		1	NZM2-XTVD-NA	271446	67,90		1
NZM2/3-XUHIV24DC	259602	145,50		1	NZM2-XTVDV	260174	82,50		1
NZM2/3-XUHIV380-440AC	259594	145,50		1	NZM2-XTVDV-0	279397	82,50		1
NZM2/3-XUHIV480-525AC	259598	145,50		1	NZM2-XTVDV-0-NA	100676	81,80		1
NZM2/3-XUHIV48AC	259585	145,50		1	NZM2-XTVDV-60	271509	82,50		1
NZM2/3-XUHIV48DC	259604	145,50		1	NZM2-XTVDV-60-NA	100668	81,80		1
NZM2/3-XUHIV60AC	259587	145,50		1	NZM2-XTVDV-NA	100684	81,80		1
NZM2/3-XUHIV60DC	259606	145,50		1	NZM2-XTVDVR	260180	88,90		1
NZM2/3-XUV	259527	113,20		1	NZM2-XTVDVR-0	279401	88,90		1
NZM2/3-XUVHIV	259684	145,50		1	NZM2-XTVDVR-0-NA	100680	88,10		1
NZM2/3-XUVHIV20	259688	150,30		1	NZM2-XTVDVR-60	271513	88,90		1
NZM2-160-XKC	262240	17,00		1	NZM2-XTVDVR-60-NA	100672	88,10		1
NZM2-250-XKC	262244	26,70		1	NZM2-XTVDVR-NA	271450	88,90		1
NZM2-4-160-XKC	266755	22,70		1	NZM3/4-XDZ	266622	80,80		1
NZM2-4-250-XKC	266756	35,60		1	NZM3/4-XMVR	104546	550,30		1
NZM2-4-XAD250	138388	221,20		1	NZM3/4-XMVRL	104551	625,30		1
NZM2-4-XFI	292344	922,30		1	NZM3/4-XSTS	266797	14,60		1
NZM2-4-XFI30	292343	922,30		1	NZM3/4-XV4	261234	16,20		1
NZM2-4-XFIA	292346	2.228,00		1	NZM3/4-XV6	260193	32,40		1
NZM2-4-XFIA30	292345	2.228,00		1	NZM3-4-XAD630	138389	389,10		1
NZM2-4-XIPA	266778	17,80		1	NZM3-4-XAVS	266712	1.077,00		1
NZM2-4-XIPK	266774	25,90		1	NZM3-4-XIPA	266809	21,10		1
NZM2-4-XKA	271458	168,10		1	NZM3-4-XIPK	266805	40,40		1
NZM2-4-XKAM	144115	234,00		1	NZM3-4-XK22X21	100785	111,70		1
NZM2-4-XKP	119865	21,60		1	NZM3-4-XK300	100783	167,10		1
NZM2-4-XKR	266768	71,20		1	NZM3-4-XKA1	271460	192,70		1
NZM2-4-XKR4	118907	40,00		1	NZM3-4-XKA2	271462	331,30		1
NZM2-4-XKS	266750	22,70		1	NZM3-4-XKC	266783	129,30		1
NZM2-4-XKSA	266770	25,90		1	NZM3-4-XKP	100513	23,50		1
NZM2-4-XKSAE	119870	28,50		1	NZM3-4-XKR	266795	161,60		1
NZM2-4-XKSFA	104641	25,90		1	NZM3-4-XKR13	119020	67,40		1
NZM2-4-XMC-MB	129965	1.780,00		1	NZM3-4-XKS	266780	32,40		1
NZM2-4-XSVS	266700	215,00		1	NZM3-4-XKSA	266801	40,40		1
NZM2-XAD250	104555	147,30		1	NZM3-4-XKSAE	119871	46,00		1
NZM2-XAVPR	266677	16,20		1	NZM3-4-XKSFA	132675	202,70		1
NZM2-XBR	260197	22,70		1	NZM3-4-XKSFA	104643	40,40		1
NZM2-XC75	260215	22,70		1	NZM3-4-XKV70	100515	367,30		1
NZM2-XCI43-TVD	271524	341,00		1	NZM3-4-XKV70-2	132673	253,50		1
NZM2-XCI43-TVDVR	271529	362,00		1	NZM3-4-XMC-MB	129966	1.926,00		1
NZM2-XCI45-TVD	280418	473,50		1	NZM3-XA-230AC-MNS	274097	113,20		1
NZM2-XCI45-TVDVR	279356	494,50		1	NZM3-XAB	260211	19,40		1
NZM2-XDKL	172537	101,70		1	NZM3-XAD550	104556	262,10		1
NZM2-XDTV	260133	84,90		1	NZM3-XAD630	107206	292,80		1
NZM2-XDTV-NA	271454	84,90		1	NZM3-XAHIV-230AC-MNS	274141	145,50		1
NZM2-XDTVR	260144	90,50		1	NZM3-XAVPR	266678	24,30		1
NZM2-XDTVR-NA	271456	90,50		1	NZM3-XAVS	266711	808,00		1
NZM2-XDV	260127	46,90		1	NZM3-XBR	284645	31,30		1
NZM2-XDVG	285248	46,90		1	NZM3-XDKL	172538	143,60		1
NZM2-XDVR	260137	55,00		1	NZM3-XDV	260129	84,10		1
NZM2-XDVRG	285280	59,10		1	NZM3-XDVG	165716	111,50		1
NZM2-XHB	266627	103,20		1	NZM3-XDVGR	165717	104,30		1
NZM2-XHB-DA	116895	295,50		1	NZM3-XDVR	260140	92,20		1
NZM2-XHB-DA-NA	116897	295,50		1	NZM3-XHB	266628	189,10		1
NZM2-XHB-DAR	116896	313,80		1	NZM3-XHB-DA	118988	308,50		1
NZM2-XHB-DAR-NA	116898	313,80		1	NZM3-XHB-DA-NA	119000	308,50		1
NZM2-XHBR	266633	103,20		1	NZM3-XHB-DAR	118989	321,90		1
NZM2-XIPA	266777	13,00		1	NZM3-XHB-DAR-NA	119001	321,90		1
NZM2-XIPK	266773	21,10		1	NZM3-XHBR	266634	218,20		1
NZM2-XKA	271457	127,70		1	NZM3-XIPA	266808	16,20		1
NZM2-XKAM	144113	210,70		1	NZM3-XIPK	266804	29,10		1
NZM2-XKP	119864	15,20		1	NZM3-XK22X21	100784	83,60		1
NZM2-XKR	266765	53,40		1	NZM3-XK300	100782	125,40		1
NZM2-XKR4	281666	31,20		1	NZM3-XKA1	271459	135,80		1

Tipo	Codice	Prezzo €	Note	Conf. [pezzi]	Tipo	Codice	Prezzo €	Note	Conf. [pezzi]
NZM3-XKA2	271461	247,30		1	NZM4-XKM2	266820	226,30		1
NZM3-XKC	260042	97,00		1	NZM4-XKM2S-1250	284471	91,30		1
NZM3-XKP	100512	15,70		1	NZM4-XKM2S-1600	284473	99,40		1
NZM3-XKR	266792	121,20		1	NZM4-XKP	281595	33,20		1
NZM3-XKR13	281668	50,50		1	NZM4-XKR	266842	145,50		1
NZM3-XKS	260039	24,30		1	NZM4-XKS	127736	26,00		1
NZM3-XKS185	260040	8,10		1	NZM4-XKSA	266846	80,80		1
NZM3-XKS240	260041	16,20		1	NZM4-XKSAV	119876	152,90		1
NZM3-XKS300	153186	40,10		1	NZM4-XKSFA	292193	9,40		1
NZM3-XKSA	260045	32,10		1	NZM4-XKV110	281593	315,20		1
NZM3-XKSAE	119869	30,90		1	NZM4-XKV95	281591	281,20		1
NZM3-XKSAV	119858	173,30		1	NZM4-XKV95-2KB	119861	1.073,00		1
NZM3-XKSFA	104642	32,10		1	NZM4-XMIV	281584	116,10		1
NZM3-XKV70	100514	279,00		1	NZM4-XMIVR	104547	550,30		1
NZM3-XKV70-2	119860	216,80		1	NZM4-XMIVRL	104552	625,30		1
NZM3-XKV70KB	112884	435,80		1	NZM4-XR110-130AC	266684	1.616,00		1
NZM3-XMC-MB	129962	1.816,00		1	NZM4-XR110-130DC	266693	1.616,00		1
NZM3-XMV	281583	91,30		1	NZM4-XR208-240AC	266685	1.616,00		1
NZM3-XMVR	104545	423,50		1	NZM4-XR220-250DC	266694	1.616,00		1
NZM3-XMVRL	104550	563,00		1	NZM4-XR24-30DC	266691	1.616,00		1
NZM3-XR110-130AC	259848	1.103,00		1	NZM4-XR380-440AC	266686	1.616,00		1
NZM3-XR110-130DC	259858	1.103,00		1	NZM4-XR48-60DC	266692	1.616,00		1
NZM3-XR208-240AC	259850	1.103,00		1	NZM4-XSH-12-120-NA	155506	1.407,00		1
NZM3-XR220-250DC	259860	1.103,00		1	NZM4-XSH-12-48-NA	155504	958,60		1
NZM3-XR24-30DC	259854	1.103,00		1	NZM4-XSH-12-72-NA	155505	1.183,00		1
NZM3-XR380-440AC	259852	1.103,00		1	NZM4-XSH-4x-120-NA	155509	1.646,00		1
NZM3-XR48-60DC	259856	1.103,00		1	NZM4-XSH-4x-48-NA	155507	1.197,00		1
NZM3-XSH-12-120-NA	155500	1.353,00		1	NZM4-XSH-4x-72-NA	155508	1.422,00		1
NZM3-XSH-12-48-NA	155488	921,80		1	NZM4-XS-L	289806	368,50		1
NZM3-XSH-12-84-NA	155489	1.138,00		1	NZM4-XS-R	289807	368,50		1
NZM3-XSH-4X-120-NA	155503	1.582,00		1	NZM4-XSR-L	289808	467,60		1
NZM3-XSH-4X-48-NA	155501	1.151,00		1	NZM4-XSR-R	289809	467,60		1
NZM3-XSH-4X-84-NA	155502	1.367,00		1	NZM4-XTVD	266614	198,80		1
NZM3-XS-L	266643	310,30		1	NZM4-XTVD-0	279395	198,80		1
NZM3-XS-R	266646	310,30		1	NZM4-XTVD-60	271507	198,80		1
NZM3-XSR-L	266655	339,40		1	NZM4-XTVDKL	172534	282,40		1
NZM3-XSR-R	266658	339,40		1	NZM4-XTVDKLR	172535	296,80		1
NZM3-XTVD	260170	137,40		1	NZM4-XTVD-NA	271448	198,80		1
NZM3-XTVD-0	279394	137,40		1	NZM4-XTVDV	266616	218,20		1
NZM3-XTVD-60	271506	137,40		1	NZM4-XTVDV-0	279399	218,20		1
NZM3-XTVDKL	172532	178,00		1	NZM4-XTVDV-0-NA	100678	215,50		1
NZM3-XTVDKLR	172533	180,90		1	NZM4-XTVDV-60	271511	218,20		1
NZM3-XTVD-NA	271447	137,40		1	NZM4-XTVDV-60-NA	100670	215,50		1
NZM3-XTVDV	260176	156,80		1	NZM4-XTVDV-NA	100686	215,50		1
NZM3-XTVDV-0	279398	156,80		1	NZM4-XTVDVR	266618	234,40		1
NZM3-XTVDV-0-NA	100677	155,30		1	NZM4-XTVDVR-0	279403	234,40		1
NZM3-XTVDV-60	271510	156,80		1	NZM4-XTVDVR-0-NA	100682	232,70		1
NZM3-XTVDV-60-NA	100669	155,30		1	NZM4-XTVDVR-60	271515	234,40		1
NZM3-XTVDV-NA	100685	155,30		1	NZM4-XTVDVR-60-NA	100674	232,70		1
NZM3-XTVDVR	260182	166,50		1	NZM4-XTVDVR-NA	271452	234,40		1
NZM3-XTVDVR-0	279402	166,50		1	NZM4-XU110-130AC	266192	177,80		1
NZM3-XTVDVR-0-NA	100681	165,60		1	NZM4-XU110-130DC	266207	177,80		1
NZM3-XTVDVR-60	271514	166,50		1	NZM4-XU12DC	266203	177,80		1
NZM3-XTVDVR-60-NA	100673	165,60		1	NZM4-XU208-240AC	266193	177,80		1
NZM3-XTVDVR-NA	271451	166,50		1	NZM4-XU220-250DC	266208	177,80		1
NZM4-4-XAVS	266714	1.886,00		1	NZM4-XU24AC	266189	177,80		1
NZM4-4-XISP	119867	56,00		1	NZM4-XU24DC	266204	177,80		1
NZM4-4-XKA	266837	463,80		1	NZM4-XU380-440AC	266194	177,80		1
NZM4-4-XKB	266831	323,20		1	NZM4-XU480-525AC	266195	177,80		1
NZM4-4-XKM1	266815	237,60		1	NZM4-XU48AC	266190	177,80		1
NZM4-4-XKM2	266821	302,20		1	NZM4-XU48DC	266205	177,80		1
NZM4-4-XKM2S-1250	284472	120,90		1	NZM4-XU600AC	266196	177,80		1
NZM4-4-XKM2S-1600	284474	132,60		1	NZM4-XU60AC	266191	177,80		1
NZM4-4-XKP	281596	41,50		1	NZM4-XU60DC	266206	177,80		1
NZM4-4-XKR	266843	194,00		1	NZM4-XUHIV110-130AC	266220	242,40		1
NZM4-4-XKS	127737	34,30		1	NZM4-XUHIV110-130DC	266235	242,40		1
NZM4-4-XKSA	266847	108,30		1	NZM4-XUHIV12DC	266231	242,40		1
NZM4-4-XKSAV	132676	217,90		1	NZM4-XUHIV20110-130AC	266247	250,50		1
NZM4-4-XKSFA	292194	12,60		1	NZM4-XUHIV20208-240AC	266248	250,50		1
NZM4-4-XKV120	281594	413,70		1	NZM4-XUHIV2024AC	266244	250,50		1
NZM4-4-XKV95	281592	373,30		1	NZM4-XUHIV2024DC	266258	250,50		1
NZM4-XA110-130AC/DC	266450	161,60		1	NZM4-XUHIV20380-440AC	266249	250,50		1
NZM4-XA12AC/DC	266446	161,60		1	NZM4-XUHIV208-240AC	266221	242,40		1
NZM4-XA208-250AC/DC	266451	161,60		1	NZM4-XUHIV220-250DC	266236	242,40		1
NZM4-XA-230AC-MNS	274138	184,30		1	NZM4-XUHIV24AC	266217	242,40		1
NZM4-XA24AC/DC	266447	161,60		1	NZM4-XUHIV24DC	266232	242,40		1
NZM4-XA380-440AC/DC	266452	161,60		1	NZM4-XUHIV380-440AC	266222	242,40		1
NZM4-XA480-525AC/DC	266453	161,60		1	NZM4-XUHIV480-525AC	266223	242,40		1
NZM4-XA48AC/DC	266448	161,60		1	NZM4-XUHIV48AC	266218	242,40		1
NZM4-XA60AC/DC	266449	161,60		1	NZM4-XUHIV48DC	266233	242,40		1
NZM4-XAHIV110-130AC/DC	266474	226,30		1	NZM4-XUHIV60AC	266219	242,40		1
NZM4-XAHIV12AC/DC	266470	226,30		1	NZM4-XUHIV60DC	266234	242,40		1
NZM4-XAHIV208-250AC/DC	266475	226,30		1	NZM4-XUV	266588	177,80		1
NZM4-XAHIV230AC-MNS	274143	248,90		1	NZM4-XUVHIV	266596	242,40		1
NZM4-XAHIV24AC/DC	266471	226,30		1	NZM4-XUVHIV20	266604	250,50		1
NZM4-XAHIV380-440AC/DC	266476	226,30		1	NZMB1-1-AF100	152538	121,70		1
NZM4-XAHIV48AC/DC	266472	226,30		1	NZMB1-1-AF125	152539	166,80		1
NZM4-XAHIV60AC/DC	266473	226,30		1	NZMB1-1-AF16	152560	104,30		1
NZM4-XAS12-1000	285612	646,40		1	NZMB1-1-AF20	152531	104,30		1
NZM4-XAS12-1250	285613	646,40		1	NZMB1-1-AF25	152532	104,30		1
NZM4-XAS12-1600	285614	646,40		1	NZMB1-1-AF32	152533	104,30		1
NZM4-XAS14-1250	283291	596,40		1	NZMB1-1-AF40	152534	104,30		1
NZM4-XAS14-1600	283292	596,40		1	NZMB1-1-AF50	152535	113,50		1
NZM4-XAVS	266713	1.402,00		1	NZMB1-1-AF63	152536	113,50		1
NZM4-XBR	284646	39,10		1	NZMB1-1-AF80	152537	121,70		1
NZM4-XBRS	115277	39,10		1	NZMB1-4-A100	265807	449,90		1
NZM4-XDKL	172539	220,70		1	NZMB1-4-A125	265809	721,40		1
NZM4-XDVG	266608	105,10		1	NZMB1-4-A160	281243	860,60		1
NZM4-XDVG-1600	165718	160,80		1	NZMB1-4-A20	281237	342,90		1
NZM4-XDVG-1600	165719	125,90		1	NZMB1-4-A25	281239	342,90		1
NZM4-XDVR	266610	113,20		1	NZMB1-4-A32	281241	342,90		1
NZM4-XHB	271779	221,40		1	NZMB1-4-A40	265799	342,90		1
NZM4-XHB-DA	119002	389,00		1	NZMB1-4-A50	265801	342,90		1
NZM4-XHB-DA-NA	119004	389,00		1	NZMB1-4-A63	265803	342,90		1
NZM4-XHB-DAR	119003	403,70		1	NZMB1-4-A80	265805	390,40		1
NZM4-XHB-DAR-NA	119005	403,70		1	NZMB1-A100	259079	327,70		1
NZM4-XHBR	271842	257,00		1	NZMB1-A100-NA	272258	393,80		1
NZM4-XHIV	266172	88,90		1	NZMB1-A100-SVE	112707	399,40		1
NZM4-XISP	119866	27,30		1	NZMB1-A125	259080	541,50		1
NZM4-XKA	266836	347,50		1	NZMB1-A125-NA	281562	650,10		1
NZM4-XKB	266829	242,40		1	NZMB1-A125-SVE	112708	613,30		1
NZM4-XKM1	266814	177,80		1	NZMB1-A160	281230	645,00		1

Tipo	Codice	Prezzo €	Note	Conf. [pezzi]	Tipo	Codice	Prezzo €	Note	Conf. [pezzi]
NZMB1-A20	280987	258,00		1	NZMB2-A300	107518	1.192,00		1
NZMB1-A20-NA	281559	308,90		1	NZMB2-A32-NA	269208	325,90		1
NZMB1-A20-SVE	112733	329,80		1	NZMB2-A40-NA	269209	325,90		1
NZMB1-A25	280988	258,00		1	NZMB2-A50-NA	269210	325,90		1
NZMB1-A25-NA	281560	308,90		1	NZMB2-A63-NA	269211	325,90		1
NZMB1-A25-SVE	112734	329,80		1	NZMB2-A80-NA	269212	353,10		1
NZMB1-A32	280989	258,00		1	NZMB2-AF100-NA	269164	410,80		1
NZMB1-A32-NA	281561	308,90		1	NZMB2-AF110-NA	269165	667,00		1
NZMB1-A32-SVE	112735	329,80		1	NZMB2-AF125-NA	269166	670,50		1
NZMB1-A40	259075	258,00		1	NZMB2-AF150-NA	269167	843,60		1
NZMB1-A40-NA	272253	324,50		1	NZMB2-AF15-NA	269142	325,90		1
NZMB1-A40-SVE	112703	329,80		1	NZMB2-AF175-NA	269168	843,60		1
NZMB1-A50	259076	258,00		1	NZMB2-AF200-NA	269169	1.032,00		1
NZMB1-A50-NA	272254	324,50		1	NZMB2-AF20-NA	269143	325,90		1
NZMB1-A50-SVE	112704	329,80		1	NZMB2-AF225-NA	271089	1.175,00		1
NZMB1-A63	259077	258,00		1	NZMB2-AF250-NA	271100	1.175,00		1
NZMB1-A63-NA	272255	324,50		1	NZMB2-AF25-NA	269144	325,90		1
NZMB1-A63-SVE	112705	329,80		1	NZMB2-AF30-NA	269145	325,90		1
NZMB1-A80	259078	280,10		1	NZMB2-AF35-NA	269146	325,90		1
NZMB1-A80-NA	272256	336,10		1	NZMB2-AF40-NA	269147	325,90		1
NZMB1-A80-SVE	112706	351,80		1	NZMB2-AF45-NA	269148	325,90		1
NZMB1-AF100-NA	272252	393,80		1	NZMB2-AF50-NA	269149	325,90		1
NZMB1-AF110-NA	281557	650,30		1	NZMB2-AF60-NA	269160	325,90		1
NZMB1-AF125-NA	281558	650,30		1	NZMB2-AF70-NA	269161	353,10		1
NZMB1-AF20-NA	281554	308,90		1	NZMB2-AF80-NA	269162	353,10		1
NZMB1-AF25-NA	281555	308,90		1	NZMB2-AF90-NA	269163	410,80		1
NZMB1-AF30-NA	281556	308,90		1	NZMB2-M125	265715	551,70		1
NZMB1-AF35-NA	272204	308,90		1	NZMB2-M125-SVE	113196	633,30		1
NZMB1-AF40-NA	272205	308,90		1	NZMB2-M160	265716	712,90		1
NZMB1-AF45-NA	272206	308,90		1	NZMB2-M160-SVE	113197	794,50		1
NZMB1-AF50-NA	272207	308,90		1	NZMB2-M200	265717	874,20		1
NZMB1-AF60-NA	272208	308,90		1	NZMB2-M200-SVE	113198	955,70		1
NZMB1-AF70-NA	272209	336,10		1	NZMB2-S1,6-CNA	269472	643,40		1
NZMB1-AF80-NA	272250	336,10		1	NZMB2-S100-CNA	269247	643,40		1
NZMB1-AF90-NA	272251	393,80		1	NZMB2-S125	265736	524,50		1
NZMB1-M100	265714	366,60		1	NZMB2-S125-CNA	269248	643,40		1
NZMB1-M100-SVE	112723	438,40		1	NZMB2-S125-SVE	113199	704,60		1
NZMB1-M40	265710	276,70		1	NZMB2-S12-CNA	103036	643,40		1
NZMB1-M40-SVE	112709	348,50		1	NZMB2-S160	265737	623,00		1
NZMB1-M50	265711	276,70		1	NZMB2-S160-CNA	269249	746,80		1
NZMB1-M50-SVE	112720	348,50		1	NZMB2-S160-SVE	113200	704,60		1
NZMB1-M63	265712	276,70		1	NZMB2-S18-CNA	103037	643,40		1
NZMB1-M63-SVE	112721	348,50		1	NZMB2-S2,4-CNA	269473	643,40		1
NZMB1-M80	265713	298,80		1	NZMB2-S200	265738	809,60		1
NZMB1-M80-SVE	112722	370,50		1	NZMB2-S200-CNA	269250	970,90		1
NZMB1-S1,2-CNA	102906	308,30		1	NZMB2-S200-SVE	113201	891,20		1
NZMB1-S100	265730	308,00		1	NZMB2-S250-CNA	102478	1.101,00		1
NZMB1-S100-CNA	281267	392,30		1	NZMB2-S26-CNA	103038	643,40		1
NZMB1-S100-SVE	112728	379,80		1	NZMB2-S33-CNA	103039	643,40		1
NZMB1-S12-CNA	103021	308,30		1	NZMB2-S40-CNA	269243	643,40		1
NZMB1-S18-CNA	103022	308,30		1	NZMB2-S50-CNA	269244	643,40		1
NZMB1-S26-CNA	103023	308,30		1	NZMB2-S5-CNA	103034	643,40		1
NZMB1-S2-CNA	102907	308,30		1	NZMB2-S63-CNA	269245	643,40		1
NZMB1-S33-CNA	103024	308,30		1	NZMB2-S80-CNA	269246	643,40		1
NZMB1-S3-CNA	102908	308,30		1	NZMB2-S8-CNA	103035	643,40		1
NZMB1-S40	265726	242,40		1	NZMC1-4-A100	271416	537,90		1
NZMB1-S40-CNA	281263	308,30		1	NZMC1-4-A125	271418	812,00		1
NZMB1-S40-SVE	112724	314,20		1	NZMC1-4-A160	283306	943,10		1
NZMB1-S50	265727	242,40		1	NZMC1-4-A20	283300	400,00		1
NZMB1-S50-CNA	281264	308,30		1	NZMC1-4-A25	283302	400,00		1
NZMB1-S50-SVE	112725	314,20		1	NZMC1-4-A32	283304	400,00		1
NZMB1-S5-CNA	102909	308,30		1	NZMC1-4-A40	271408	400,00		1
NZMB1-S63	265728	242,40		1	NZMC1-4-A50	271410	400,00		1
NZMB1-S63-CNA	281265	308,30		1	NZMC1-4-A63	271412	400,00		1
NZMB1-S63-SVE	112726	314,20		1	NZMC1-4-A80	271414	447,00		1
NZMB1-S80	265729	263,30		1	NZMC1-A100	271396	377,20		1
NZMB1-S80-CNA	281266	334,70		1	NZMC1-A100-SVE	112741	449,10		1
NZMB1-S80-SVE	112727	335,10		1	NZMC1-A125	271397	621,60		1
NZMB1-S8-CNA	103020	308,30		1	NZMC1-A125-SVE	112742	693,40		1
NZMB2-4-A125	265847	729,90		1	NZMC1-A160	283296	706,90		1
NZMB2-4-A125-SVE	113207	839,20		1	NZMC1-A20	283293	284,70		1
NZMB2-4-A160	265849	920,00		1	NZMC1-A20-SVE	112753	356,40		1
NZMB2-4-A160/100	265850	920,00		1	NZMC1-A25	283294	284,70		1
NZMB2-4-A160/100-SVE	113210	1.030,00		1	NZMC1-A25-SVE	112754	356,40		1
NZMB2-4-A160-SVE	113209	1.030,00		1	NZMC1-A32	283295	284,70		1
NZMB2-4-A200	265852	1.114,00		1	NZMC1-A32-SVE	112755	356,40		1
NZMB2-4-A200/125	265853	1.114,00		1	NZMC1-A40	271392	284,70		1
NZMB2-4-A200/125-SVE	113213	1.223,00		1	NZMC1-A40-SVE	112737	356,40		1
NZMB2-4-A200-SVE	113212	1.223,00		1	NZMC1-A50	271393	284,70		1
NZMB2-4-A250	265855	1.275,00		1	NZMC1-A50-SVE	112738	356,40		1
NZMB2-4-A250/160	265856	1.275,00		1	NZMC1-A63	271394	284,70		1
NZMB2-4-A250/160-SVE	113216	1.385,00		1	NZMC1-A63-SVE	112739	356,40		1
NZMB2-4-A250-SVE	113215	1.385,00		1	NZMC1-A80	271395	300,40		1
NZMB2-4-A300	107582	1.584,00		1	NZMC1-A80-SVE	112740	372,10		1
NZMB2-4-A300/200	107583	1.584,00		1	NZMC1-M100	271402	403,40		1
NZMB2-4-AF100-BT-NA	153384	829,60		1	NZMC1-M100-SVE	112747	475,20		1
NZMB2-4-AF110-BT-NA	153385	829,60		1	NZMC1-M40	271398	298,60		1
NZMB2-4-AF125-BT-NA	113011	894,80		1	NZMC1-M40-SVE	112743	370,40		1
NZMB2-4-AF150-BT-NA	113012	1.118,00		1	NZMC1-M50	271399	298,60		1
NZMB2-4-AF175-BT-NA	113013	1.208,00		1	NZMC1-M50-SVE	112744	370,40		1
NZMB2-4-AF200-BT-NA	113014	1.347,00		1	NZMC1-M63	271400	298,60		1
NZMB2-4-AF225-BT-NA	113015	1.531,00		1	NZMC1-M63-SVE	112745	370,40		1
NZMB2-4-AF250-BT-NA	113016	1.531,00		1	NZMC1-M80	271401	321,30		1
NZMB2-4-AF60-BT-NA	153380	829,60		1	NZMC1-M80-SVE	112746	393,20		1
NZMB2-4-AF70-BT-NA	153381	829,60		1	NZMC1-S100	271407	382,40		1
NZMB2-4-AF80-BT-NA	153382	829,60		1	NZMC1-S100-SVE	112752	454,30		1
NZMB2-4-AF90-BT-NA	153383	829,60		1	NZMC1-S40	271403	284,70		1
NZMB2-A100-NA	269213	410,80		1	NZMC1-S40-SVE	112748	356,40		1
NZMB2-A125	259087	558,50		1	NZMC1-S50	271404	284,70		1
NZMB2-A125-NA	269214	670,50		1	NZMC1-S50-SVE	112749	356,40		1
NZMB2-A125-SVE	113192	640,00		1	NZMC1-S63	271405	284,70		1
NZMB2-A160	259088	702,70		1	NZMC1-S63-SVE	112750	356,40		1
NZMB2-A160-NA	269215	843,60		1	NZMC1-S80	271406	309,10		1
NZMB2-A160-SVE	113193	784,30		1	NZMC1-S80-SVE	112751	380,90		1
NZMB2-A200	259089	860,50		1	NZMC2-4-A125	271430	824,30		1
NZMB2-A200-NA	269216	1.032,00		1	NZMC2-4-A125-SVE	113231	933,70		1
NZMB2-A200-SVE	113194	942,10		1	NZMC2-4-A160	271432	1.005,90		1
NZMB2-A20-NA	269206	325,90		1	NZMC2-4-A160/100	271433	1.005,90		1
NZMB2-A250	259090	979,40		1	NZMC2-4-A160/100-SVE	113234	1.116,00		1
NZMB2-A250-NA	271105	1.175,00		1	NZMC2-4-A160-SVE	113233	1.116,00		1
NZMB2-A250-SVE	113195	1.061,00		1	NZMC2-4-A200	271435	1.204,00		1
NZMB2-A25-NA	269207	325,90		1	NZMC2-4-A200/125	271436	1.204,00		1

Tipo	Codice	Prezzo €	Note	Conf. [pezzi]	Tipo	Codice	Prezzo €	Note	Conf. [pezzi]
NZMC2-4-A200/125-SVE	113237	1.313,00		1	NZMH1-S80-SVE	112808	400,50		1
NZMC2-4-A200-SVE	113236	1.313,00		1	NZMH2-4-A100	265831	721,40		1
NZMC2-4-A250	271438	1.399,00		1	NZMH2-4-A100-SVE	113375	830,70		1
NZMC2-4-A250/160	271439	1.399,00		1	NZMH2-4-A125	265833	1.065,00		1
NZMC2-4-A250/160-SVE	113240	1.509,00		1	NZMH2-4-A125-SVE	113377	1.174,00		1
NZMC2-4-A250-SVE	113239	1.509,00		1	NZMH2-4-A160	265871	1.209,00		1
NZMC2-4-A300	107584	1.703,00		1	NZMH2-4-A160/100	265872	1.209,00		1
NZMC2-4-A300/200	107585	1.703,00		1	NZMH2-4-A160/100-SVE	113380	1.318,00		1
NZMC2-A125	271420	646,10		1	NZMH2-4-A160-SVE	113379	1.174,00		1
NZMC2-A125-SVE	113219	727,70		1	NZMH2-4-A20	281287	478,60		1
NZMC2-A160	271421	768,40		1	NZMH2-4-A200	265874	1.453,00		1
NZMC2-A160-SVE	113220	849,90		1	NZMH2-4-A200/125	265875	1.453,00		1
NZMC2-A200	271422	929,10		1	NZMH2-4-A200/125-SVE	113383	1.563,00		1
NZMC2-A200-SVE	113221	1.010,70		1	NZMH2-4-A200-SVE	113382	1.563,00		1
NZMC2-A250	271423	1.060,00		1	NZMH2-4-A20-SVE	113396	639,00		1
NZMC2-A250-SVE	113222	1.142,00		1	NZMH2-4-A25	281289	478,60		1
NZMC2-A300	107519	1.278,00		1	NZMH2-4-A250	265877	1.698,00		1
NZMC2-M125	271424	654,90		1	NZMH2-4-A250/160	265878	1.698,00		1
NZMC2-M125-SVE	113223	736,50		1	NZMH2-4-A250/160-SVE	113386	1.807,00		1
NZMC2-M160	271425	785,90		1	NZMH2-4-A250-SVE	113385	1.807,00		1
NZMC2-M160-SVE	113224	867,50		1	NZMH2-4-A25-SVE	113398	639,00		1
NZMC2-M200	271426	951,70		1	NZMH2-4-A300	107588	2.162,00		1
NZMC2-M200-SVE	113225	1.034,00		1	NZMH2-4-A300/200	107589	2.162,00		1
NZMC2-S125	271427	593,80		1	NZMH2-4-A32	281291	478,60		1
NZMC2-S125-SVE	113226	675,30		1	NZMH2-4-A32-SVE	113400	639,00		1
NZMC2-S160	271428	688,00		1	NZMH2-4-A40	265823	478,60		1
NZMC2-S160-SVE	113227	769,60		1	NZMH2-4-A40-SVE	113367	639,00		1
NZMC2-S200	271429	902,90		1	NZMH2-4-A50	265825	478,60		1
NZMC2-S200-SVE	113228	984,50		1	NZMH2-4-A50-SVE	113369	639,00		1
NZMC3-4-A320	109688	1.672,00		1	NZMH2-4-A63	265827	478,60		1
NZMC3-4-A320/200	109689	1.672,00		1	NZMH2-4-A63-SVE	113371	639,00		1
NZMC3-4-A320/200-AVE	113517	2.217,00		1	NZMH2-4-A80	265829	529,60		1
NZMC3-4-A320-AVE	113516	2.217,00		1	NZMH2-4-A80-SVE	113373	639,00		1
NZMC3-4-A400	109690	1.672,00		1	NZMH2-4-AF100-BT-NA	153396	1.155,00		1
NZMC3-4-A400/250	109691	1.672,00		1	NZMH2-4-AF110-BT-NA	153397	1.155,00		1
NZMC3-4-A400/250-AVE	113519	2.217,00		1	NZMH2-4-AF125-BT-NA	113017	1.291,00		1
NZMC3-4-A400-AVE	113518	2.217,00		1	NZMH2-4-AF150-BT-NA	113018	1.476,00		1
NZMC3-4-A500	109692	2.062,00		1	NZMH2-4-AF175-BT-NA	113019	1.644,00		1
NZMC3-4-A500/320	109693	2.062,00		1	NZMH2-4-AF200-BT-NA	113020	1.754,00		1
NZMC3-4-A500/320-AVE	113521	2.606,00		1	NZMH2-4-AF225-BT-NA	113021	2.000,00		1
NZMC3-4-A500-AVE	113520	2.606,00		1	NZMH2-4-AF250-BT-NA	113022	2.000,00		1
NZMC3-A320	109665	1.350,00		1	NZMH2-4-AF60-BT-NA	153392	1.155,00		1
NZMC3-A320-AVE	113509	1.758,00		1	NZMH2-4-AF70-BT-NA	153393	1.155,00		1
NZMC3-A400	109666	1.350,00		1	NZMH2-4-AF80-BT-NA	153394	1.155,00		1
NZMC3-A400-AVE	113510	1.758,00		1	NZMH2-4-AF90-BT-NA	153395	1.155,00		1
NZMC3-A500	109667	1.677,00		1	NZMH2-4-VE100	265941	1.141,00		1
NZMC3-A500-AVE	113511	2.084,00		1	NZMH2-4-VE100-SVE	113388	1.250,00		1
NZMC3-S250	109676	1.273,00		1	NZMH2-4-VE160	265943	1.579,00		1
NZMC3-S320	109677	1.273,00		1	NZMH2-4-VE160/100	265944	1.579,00		1
NZMC3-S320-AVE	113513	1.652,00		1	NZMH2-4-VE160/100-SVE	113391	1.688,00		1
NZMC3-S400	109678	1.273,00		1	NZMH2-4-VE160-SVE	113390	1.688,00		1
NZMC3-S400-AVE	113514	1.652,00		1	NZMH2-4-VE250	265946	2.122,00		1
NZMC3-S500	109679	1.582,00		1	NZMH2-4-VE250/160	265947	2.122,00		1
NZMC3-S500-AVE	113515	1.959,00		1	NZMH2-4-VE250/160-SVE	113394	2.231,00		1
NZME1-1-AF100	152547	102,70		1	NZMH2-4-VE250-SVE	113393	2.231,00		1
NZME1-1-AF125	152548	102,70		1	NZMH2-A100	259099	493,90		1
NZME1-1-AF16	152561	98,50		1	NZMH2-A100-NA	269235	592,40		1
NZME1-1-AF20	152540	98,50		1	NZMH2-A100-S1	290362	722,40		1
NZME1-1-AF25	152541	98,50		1	NZMH2-A100-SVE	113332	575,50		1
NZME1-1-AF32	152542	98,50		1	NZMH2-A125	259100	789,30		1
NZME1-1-AF40	152543	98,50		1	NZMH2-A125-FIA30	129710	3.217,00		1
NZME1-1-AF50	152544	102,70		1	NZMH2-A125-NA	269236	947,10		1
NZME1-1-AF63	152545	102,70		1	NZMH2-A125-S1	290363	1.154,00		1
NZME1-1-AF80	152546	102,70		1	NZMH2-A125-SVE	113333	870,80		1
NZMH1-4-A100	284430	755,20		1	NZMH2-A160	259101	967,50		1
NZMH1-4-A125	284432	1.103,00		1	NZMH2-A160-FIA30	112627	3.217,00		1
NZMH1-4-A160	284434	1.274,00		1	NZMH2-A160-NA	269237	1.161,00		1
NZMH1-4-A20	284416	494,90		1	NZMH2-A160-S1	290364	1.414,00		1
NZMH1-4-A25	284418	494,90		1	NZMH2-A160-SVE	113334	1.050,00		1
NZMH1-4-A32	284420	494,90		1	NZMH2-A20	281281	341,20		1
NZMH1-4-A40	284422	494,90		1	NZMH2-A200	259102	1.141,00		1
NZMH1-4-A50	284424	494,90		1	NZMH2-A200-FIA30	112628	3.565,00		1
NZMH1-4-A63	284426	494,90		1	NZMH2-A200-NA	269238	1.368,00		1
NZMH1-4-A80	284428	547,50		1	NZMH2-A200-S1	290365	1.556,00		1
NZMH1-A100	284413	512,40		1	NZMH2-A200-SVE	113335	1.267,00		1
NZMH1-A100-SVE	112802	584,10		1	NZMH2-A20-NA	269228	409,10		1
NZMH1-A125	284414	828,20		1	NZMH2-A20-S1	290355	499,20		1
NZMH1-A125-SVE	112803	900,00		1	NZMH2-A20-SVE	113351	525,60		1
NZMH1-A160	284415	1.016,00		1	NZMH2-A25	281282	341,20		1
NZMH1-A20	284376	350,90		1	NZMH2-A250	259103	1.258,00		1
NZMH1-A20-SVE	112795	422,70		1	NZMH2-A250-FIA30	112629	3.664,00		1
NZMH1-A25	284377	350,90		1	NZMH2-A250-NA	271107	1.509,00		1
NZMH1-A25-SVE	112796	422,70		1	NZMH2-A250-S1	290366	1.715,00		1
NZMH1-A32	284378	350,90		1	NZMH2-A250-SVE	113336	1.340,00		1
NZMH1-A32-SVE	112797	422,70		1	NZMH2-A25-NA	269229	409,10		1
NZMH1-A40	284379	350,90		1	NZMH2-A25-S1	290356	499,20		1
NZMH1-A40-SVE	112798	422,70		1	NZMH2-A25-SVE	113352	525,60		1
NZMH1-A50	284410	350,90		1	NZMH2-A300	107581	1.635,00		1
NZMH1-A50-SVE	112799	422,70		1	NZMH2-A300-S1	107577	1.959,00		1
NZMH1-A63	284411	350,90		1	NZMH2-A32	281283	341,20		1
NZMH1-A63-SVE	112800	422,70		1	NZMH2-A32-NA	269230	409,10		1
NZMH1-A80	284412	386,10		1	NZMH2-A32-S1	290357	499,20		1
NZMH1-A80-SVE	112801	457,80		1	NZMH2-A32-SVE	113353	525,60		1
NZMH1-M100	115454	498,50		1	NZMH2-A40	259095	341,20		1
NZMH1-M100-SVE	115794	603,00		1	NZMH2-A40-NA	269231	409,10		1
NZMH1-M40	115450	356,90		1	NZMH2-A40-S1	290358	499,20		1
NZMH1-M40-SVE	115790	448,70		1	NZMH2-A40-SVE	113328	525,60		1
NZMH1-M50	115451	356,90		1	NZMH2-A50	259096	341,20		1
NZMH1-M50-SVE	115791	448,70		1	NZMH2-A50-NA	269232	409,10		1
NZMH1-M63	115452	356,90		1	NZMH2-A50-S1	290359	499,20		1
NZMH1-M63-SVE	115792	448,70		1	NZMH2-A50-SVE	113329	525,60		1
NZMH1-M80	115453	398,70		1	NZMH2-A63	259097	341,20		1
NZMH1-M80-SVE	115793	476,80		1	NZMH2-A63-NA	269233	409,10		1
NZMH1-S100	284440	439,70		1	NZMH2-A63-S1	290360	499,20		1
NZMH1-S100-SVE	112809	511,50		1	NZMH2-A63-SVE	113330	525,60		1
NZMH1-S40	284436	305,10		1	NZMH2-A80	259098	373,50		1
NZMH1-S40-SVE	112805	376,90		1	NZMH2-A80-NA	269234	448,10		1
NZMH1-S50	284437	305,10		1	NZMH2-A80-S1	290361	499,20		1
NZMH1-S50-SVE	112806	376,90		1	NZMH2-A80-SVE	113331	525,60		1
NZMH1-S63	284438	305,10		1	NZMH2-AF100-NA	269200	592,40		1
NZMH1-S63-SVE	112807	376,90		1	NZMH2-AF110-NA	269201	947,10		1
NZMH1-S80	284439	328,70		1	NZMH2-AF125-NA	269202	947,10		1

Tipo	Codice	Prezzo €	Note	Conf. [pezzi]	Tipo	Codice	Prezzo €	Note	Conf. [pezzi]
NZMH2-AF150-NA	269203	1.161,00		1	NZMH3-4-AE400/250-AVE	113588	3.149,00		1
NZMH2-AF15-NA	269188	409,10		1	NZMH3-4-AE400/250-T	110907	3.008,00		1
NZMH2-AF175-NA	269204	1.161,00		1	NZMH3-4-AE400/250-T-AVE	113585	3.404,00		1
NZMH2-AF200-NA	269205	1.368,00		1	NZMH3-4-AE400-AVE	110878	3.149,00		1
NZMH2-AF20-NA	269189	409,10		1	NZMH3-4-AE400-T	110906	3.008,00		1
NZMH2-AF225-NA	271103	1.509,00		1	NZMH3-4-AE400-T-AVE	113584	3.404,00		1
NZMH2-AF250-NA	271104	1.509,00		1	NZMH3-4-AE630	265900	3.395,00		1
NZMH2-AF25-NA	269190	409,10		1	NZMH3-4-AE630/400	265901	3.395,00		1
NZMH2-AF30-NA	269191	409,10		1	NZMH3-4-AE630/400-AVE	113590	3.940,00		1
NZMH2-AF35-NA	269192	409,10		1	NZMH3-4-AE630/400-T	113599	3.799,00		1
NZMH2-AF40-NA	269193	409,10		1	NZMH3-4-AE630/400-T-AVE	113587	4.041,00		1
NZMH2-AF45-NA	269194	409,10		1	NZMH3-4-AE630-AVE	110879	3.940,00		1
NZMH2-AF50-NA	269195	409,10		1	NZMH3-4-AE630-T	110908	3.799,00		1
NZMH2-AF60-NA	269196	409,10		1	NZMH3-4-AE630-T-AVE	113586	4.041,00		1
NZMH2-AF70-NA	269197	448,10		1	NZMH3-4-VE400	265963	3.013,00		1
NZMH2-AF80-NA	269198	448,10		1	NZMH3-4-VE400/250	265964	3.013,00		1
NZMH2-AF90-NA	269199	592,40		1	NZMH3-4-VE400/250-AVE	113592	3.013,00		1
NZMH2-M100	281306	531,30		1	NZMH3-4-VE400-AVE	110880	3.558,00		1
NZMH2-M100-SVE	113361	612,80		1	NZMH3-4-VE630	265966	3.480,00		1
NZMH2-M125	281307	862,50		1	NZMH3-4-VE630/400	265967	3.480,00		1
NZMH2-M125-SVE	113362	944,10		1	NZMH3-4-VE630/400-AVE	113594	3.480,00		1
NZMH2-M160	281308	1.043,00		1	NZMH3-4-VE630-AVE	110881	4.025,00		1
NZMH2-M160-SVE	113363	1.125,00		1	NZMH3-A320	109673	1.800,00		1
NZMH2-M20	281299	376,90		1	NZMH3-A320-AVE	110861	2.208,00		1
NZMH2-M200	281309	1.231,00		1	NZMH3-A400	109674	1.800,00		1
NZMH2-M200-SVE	113364	1.313,00		1	NZMH3-A400-AVE	110862	2.208,00		1
NZMH2-M20-SVE	113354	539,10		1	NZMH3-A500	109675	2.133,00		1
NZMH2-M25	281300	376,90		1	NZMH3-A500-AVE	110863	2.540,00		1
NZMH2-M25-SVE	113355	539,10		1	NZMH3-AE250	259116	1.954,00		1
NZMH2-M32	281301	376,90		1	NZMH3-AE250-AVE	110849	2.362,00		1
NZMH2-M32-SVE	113356	539,10		1	NZMH3-AE250-NA	269302	2.149,00		1
NZMH2-M40	281302	376,90		1	NZMH3-AE250-S1	119361	3.099,00		1
NZMH2-M40-SVE	113357	539,10		1	NZMH3-AE250-T	110894	2.277,00		1
NZMH2-M50	281303	376,90		1	NZMH3-AE250-T-AVE	113570	3.092,00		1
NZMH2-M50-SVE	113358	539,10		1	NZMH3-AE400	259117	1.954,00		1
NZMH2-M63	281304	376,90		1	NZMH3-AE400-AVE	110850	2.362,00		1
NZMH2-M63-SVE	113359	539,10		1	NZMH3-AE400-NA	269303	2.149,00		1
NZMH2-M80	281305	405,00		1	NZMH3-AE400-S1	119362	3.444,00		1
NZMH2-M80-SVE	113360	540,40		1	NZMH3-AE400-T	110895	2.277,00		1
NZMH2-ME140	265787	1.053,00		1	NZMH3-AE400-T-AVE	113571	3.092,00		1
NZMH2-ME140-NA	118968	1.245,00		1	NZMH3-AE600-NA	269304	2.908,00		1
NZMH2-ME140-SVE	113349	1.134,00		1	NZMH3-AE630	259118	2.643,00		1
NZMH2-ME200-NA	118969	1.646,00		1	NZMH3-AE630-AVE	110851	3.051,00		1
NZMH2-ME220	265788	1.528,00		1	NZMH3-AE630-S1	119363	4.069,00		1
NZMH2-ME220-SVE	113350	1.610,00		1	NZMH3-AE630-T	110896	2.966,00		1
NZMH2-ME90	265786	865,60		1	NZMH3-AE630-T-AVE	113572	3.781,00		1
NZMH2-ME90-NA	118967	1.018,90		1	NZMH3-AEF250-NA	269283	2.149,00		1
NZMH2-ME90-SVE	113348	947,20		1	NZMH3-AEF300-NA	269284	2.149,00		1
NZMH2-S1,6-CNA	269482	772,00		1	NZMH3-AEF350-NA	269285	2.149,00		1
NZMH2-S100	265746	424,40		1	NZMH3-AEF400-NA	269286	2.149,00		1
NZMH2-S100-CNA	269271	772,00		1	NZMH3-AEF450-NA	269287	2.908,00		1
NZMH2-S100-SVE	113344	506,00		1	NZMH3-AEF500-NA	269288	2.908,00		1
NZMH2-S125	265747	748,50		1	NZMH3-AEF550-NA	269289	2.908,00		1
NZMH2-S125-CNA	269272	982,00		1	NZMH3-AEF600-NA	269290	2.908,00		1
NZMH2-S125-SVE	113345	830,10		1	NZMH3-ME220	265789	2.003,00		1
NZMH2-S12-CNA	103048	772,00		1	NZMH3-ME220-AVE	110855	2.411,00		1
NZMH2-S160	265748	882,70		1	NZMH3-ME220-S1	119364	3.792,00		1
NZMH2-S160-CNA	269273	1.177,00		1	NZMH3-ME350	265790	2.003,00		1
NZMH2-S160-SVE	113346	964,30		1	NZMH3-ME350-AVE	110856	2.411,00		1
NZMH2-S18-CNA	103049	772,00		1	NZMH3-ME350-S1	119365	3.792,00		1
NZMH2-S2,4-CNA	269483	772,00		1	NZMH3-ME450	284469	2.121,00		1
NZMH2-S200	265749	1.070,00		1	NZMH3-ME450-AVE	110857	2.529,00		1
NZMH2-S200-CNA	269274	1.385,00		1	NZMH3-ME450-S1	119366	4.083,00		1
NZMH2-S200-SVE	113347	1.151,00		1	NZMH3-S250	109684	1.698,00		1
NZMH2-S250-CNA	102490	1.510,00		1	NZMH3-S320	109685	1.698,00		1
NZMH2-S26-CNA	103050	772,00		1	NZMH3-S320-AVE	113567	2.075,00		1
NZMH2-S33-CNA	103051	772,00		1	NZMH3-S400	109686	1.698,00		1
NZMH2-S40	265742	305,50		1	NZMH3-S400-AVE	113568	2.075,00		1
NZMH2-S40-CNA	269267	772,00		1	NZMH3-S500	109687	2.012,00		1
NZMH2-S40-SVE	113340	493,00		1	NZMH3-S500-AVE	113569	2.388,00		1
NZMH2-S50	265743	305,50		1	NZMH3-VE250	259134	2.258,00		1
NZMH2-S50-CNA	269268	772,00		1	NZMH3-VE250-AVE	110852	2.666,00		1
NZMH2-S50-SVE	113341	493,00		1	NZMH3-VE250-NA	269335	2.484,00		1
NZMH2-S5-CNA	103046	772,00		1	NZMH3-VE250-T	110897	2.581,00		1
NZMH2-S63	265744	305,50		1	NZMH3-VE250-T-AVE	113573	3.396,00		1
NZMH2-S63-CNA	269269	772,00		1	NZMH3-VE400	259135	2.484,00		1
NZMH2-S63-SVE	113342	493,00		1	NZMH3-VE400-AVE	110853	2.892,00		1
NZMH2-S80	265745	331,00		1	NZMH3-VE400-NA	269336	2.149,00		1
NZMH2-S80-CNA	269270	772,00		1	NZMH3-VE400-S1	119367	4.140,00		1
NZMH2-S80-SVE	113343	493,00		1	NZMH3-VE400-T	110898	2.807,00		1
NZMH2-S8-CNA	103047	772,00		1	NZMH3-VE400-T-AVE	113574	3.621,00		1
NZMH2-VE100	259125	855,50		1	NZMH3-VE600-NA	269337	3.156,00		1
NZMH2-VE100-NA	271151	1.027,00		1	NZMH3-VE630	259136	2.869,00		1
NZMH2-VE100-S1	100777	1.111,00		1	NZMH3-VE630-AVE	110854	3.277,00		1
NZMH2-VE100-SVE	113337	937,00		1	NZMH3-VE630-S1	119368	4.512,00		1
NZMH2-VE160	259126	1.188,00		1	NZMH3-VE630-T	110899	3.192,00		1
NZMH2-VE160-NA	271152	1.426,00		1	NZMH3-VE630-T-AVE	113575	4.007,00		1
NZMH2-VE160-S1	100778	1.543,00		1	NZMH3-VEF250-NA	269316	2.484,00		1
NZMH2-VE160-SVE	113338	1.270,00		1	NZMH3-VEF300-NA	269317	2.484,00		1
NZMH2-VE250	259127	1.613,00		1	NZMH3-VEF350-NA	269318	2.484,00		1
NZMH2-VE250-NA	271153	1.935,00		1	NZMH3-VEF400-NA	269319	2.484,00		1
NZMH2-VE250-S1	100779	2.093,00		1	NZMH3-VEF450-NA	269320	3.156,00		1
NZMH2-VE250-SVE	113339	1.695,00		1	NZMH3-VEF500-NA	269321	3.156,00		1
NZMH2-VEF150-NA	271131	1.426,00		1	NZMH3-VEF550-NA	269322	3.156,00		1
NZMH2-VEF175-NA	271132	1.426,00		1	NZMH3-VEF600-NA	269323	3.156,00		1
NZMH2-VEF200-NA	271133	1.681,00		1	NZMH4-4-AE1000	265924	6.202,00		1
NZMH2-VEF225-NA	271134	1.935,00		1	NZMH4-4-AE1000/630	265925	6.202,00		1
NZMH2-VEF250-NA	271135	1.935,00		1	NZMH4-4-AE1250	265927	7.055,00		1
NZMH3-4-A320	109700	2.226,00		1	NZMH4-4-AE1250/800	265928	7.055,00		1
NZMH3-4-A320/200	109701	2.226,00		1	NZMH4-4-AE1600	265930	10.243,00		1
NZMH3-4-A320/200-AVE	113579	2.771,00		1	NZMH4-4-AE1600/1000	265931	10.243,00		1
NZMH3-4-A320-AVE	113578	2.771,00		1	NZMH4-4-AE800	265921	4.603,00		1
NZMH3-4-A400	109702	2.226,00		1	NZMH4-4-AE800/500	265922	4.603,00		1
NZMH3-4-A400/250	109703	2.226,00		1	NZMH4-4-VE1000	265990	6.283,00		1
NZMH3-4-A400/250-AVE	113581	2.771,00		1	NZMH4-4-VE1000/630	265991	6.283,00		1
NZMH3-4-A400-AVE	113580	2.771,00		1	NZMH4-4-VE1250	265993	7.099,00		1
NZMH3-4-A500	109704	2.638,00		1	NZMH4-4-VE1250/800	265994	7.099,00		1
NZMH3-4-A500/320	109705	2.638,00		1	NZMH4-4-VE1600	265996	10.363,00		1
NZMH3-4-A500/320-AVE	113583	3.182,00		1	NZMH4-4-VE1600/1000	265997	10.363,00		1
NZMH3-4-A500-AVE	113582	3.182,00		1	NZMH4-4-VE800	265998	4.651,00		1
NZMH3-4-AE400	265897	2.604,00		1	NZMH4-4-VE800/500	265998	4.651,00		1
NZMH3-4-AE400/250	265898	2.604,00		1	NZMH4-4-AE1000	265765	4.603,00		1

Tipo	Codice	Prezzo €	Note	Conf. [pezzi]	Tipo	Codice	Prezzo €	Note	Conf. [pezzi]
NZMH4-AE1000-NA	271124	5.063,00		1	NZMN1-AF20-NA	281565	349,40		1
NZMH4-AE1000-S1	290372	5.974,00		1	NZMN1-AF25-NA	281566	349,40		1
NZMH4-AE1200-NA	271125	5.745,00		1	NZMN1-AF30-NA	281567	349,40		1
NZMH4-AE1250	265766	5.223,00		1	NZMN1-AF35-NA	274220	373,50		1
NZMH4-AE1250-S1	290373	6.778,00		1	NZMN1-AF40-NA	274223	373,50		1
NZMH4-AE1600	265767	7.507,00		1	NZMN1-AF45-NA	274230	373,50		1
NZMH4-AE1600-S1	290374	9.744,00		1	NZMN1-AF50-NA	274231	373,50		1
NZMH4-AE630	265763	2.954,00		1	NZMN1-AF60-NA	274232	373,50		1
NZMH4-AE630-S1	290370	3.840,00		1	NZMN1-AF70-NA	274233	407,50		1
NZMH4-AE800	265764	3.379,00		1	NZMN1-AF80-NA	274234	407,50		1
NZMH4-AE800-NA	271123	3.716,00		1	NZMN1-AF90-NA	274235	526,10		1
NZMH4-AE800-S1	290371	4.386,00		1	NZMN1-M100	265722	441,60		1
NZMH4-AEF1000-NA	271118	5.063,00		1	NZMN1-M100-SVE	112767	513,40		1
NZMH4-AEF1200-NA	271119	5.745,00		1	NZMN1-M40	265718	319,60		1
NZMH4-AEF600-NA	271114	3.250,00		1	NZMN1-M40-SVE	112763	391,30		1
NZMH4-AEF700-NA	271115	3.716,00		1	NZMN1-M50	265719	319,60		1
NZMH4-AEF800-NA	271116	3.716,00		1	NZMN1-M50-SVE	112764	391,30		1
NZMH4-AEF900-NA	271117	5.063,00		1	NZMN1-M63	265720	319,60		1
NZMH4-ME1400	265793	7.964,00		1	NZMN1-M63-SVE	112765	391,30		1
NZMH4-ME1400-S1	290385	9.143,00		1	NZMN1-M80	265721	344,70		1
NZMH4-ME550	265791	4.064,00		1	NZMN1-M80-SVE	112766	416,50		1
NZMH4-ME550-S1	290383	4.673,00		1	NZMN1-S1,2-CNA	103025	372,00		1
NZMH4-ME875	265792	5.190,00		1	NZMN1-S100	265735	411,70		1
NZMH4-ME875-S1	290384	5.959,00		1	NZMN1-S100-CNA	281280	523,90		1
NZMH4-VE1000	265775	4.733,00		1	NZMN1-S100-SVE	112772	483,40		1
NZMH4-VE1000-NA	271158	5.206,00		1	NZMN1-S12-CNA	103030	372,00		1
NZMH4-VE1000-S1	290377	6.144,00		1	NZMN1-S18-CNA	103031	372,00		1
NZMH4-VE1200-NA	271159	5.835,00		1	NZMN1-S26-CNA	103032	372,00		1
NZMH4-VE1250	265776	5.304,00		1	NZMN1-S2-CNA	103026	372,00		1
NZMH4-VE1250-S1	290378	6.883,00		1	NZMN1-S33-CNA	103033	372,00		1
NZMH4-VE1600	265777	7.671,00		1	NZMN1-S3-CNA	103027	372,00		1
NZMH4-VE1600-S1	290379	9.955,00		1	NZMN1-S40	265731	292,00		1
NZMH4-VE630	265773	3.264,00		1	NZMN1-S40-CNA	281276	372,00		1
NZMH4-VE630-S1	290375	4.237,00		1	NZMN1-S40-SVE	112768	363,70		1
NZMH4-VE800	265774	3.452,00		1	NZMN1-S50	265732	292,00		1
NZMH4-VE800-NA	271157	3.798,00		1	NZMN1-S50-CNA	281277	372,00		1
NZMH4-VE800-S1	290376	4.480,00		1	NZMN1-S50-SVE	112769	363,70		1
NZMH4-VEF1000-NA	271146	5.206,00		1	NZMN1-S5-CNA	103028	372,00		1
NZMH4-VEF1200-NA	271147	5.835,00		1	NZMN1-S63	265733	292,00		1
NZMH4-VEF600-NA	271142	3.591,00		1	NZMN1-S63-CNA	281278	372,00		1
NZMH4-VEF700-NA	271143	3.798,00		1	NZMN1-S63-SVE	112770	363,70		1
NZMH4-VEF800-NA	271144	3.798,00		1	NZMN1-S80	265734	318,90		1
NZMH4-VEF900-NA	271145	5.206,00		1	NZMN1-S80-CNA	281279	406,90		1
NZML2-4-VE100	265949	1.375,00		1	NZMN1-S80-SVE	112771	390,60		1
NZML2-4-VE100-SVE	169027	1.586,00		1	NZMN1-S8-CNA	103029	372,00		1
NZML2-4-VE160	265951	1.902,00		1	NZMN2-4-A125	265858	922,70		1
NZML2-4-VE160/100	265952	1.902,00		1	NZMN2-4-A125-SVE	113264	1.033,00		1
NZML2-4-VE160/100-SVE	169029	2.034,00		1	NZMN2-4-A160	265860	1.096,00		1
NZML2-4-VE160-SVE	169028	2.034,00		1	NZMN2-4-A160/100	265861	1.096,00		1
NZML2-ME140	265795	1.268,00		1	NZMN2-4-A160/100-SVE	113267	1.205,00		1
NZML2-ME140-SVE	169026	1.367,00		1	NZMN2-4-A160-SVE	113266	1.205,00		1
NZML2-ME90	265794	1.043,00		1	NZMN2-4-A200	265863	1.295,00		1
NZML2-ME90-SVE	169025	1.268,00		1	NZMN2-4-A200/125	265864	1.295,00		1
NZML2-VE100	259128	1.031,00		1	NZMN2-4-A200/125-SVE	113270	1.404,00		1
NZML2-VE100-SVE	169023	1.255,00		1	NZMN2-4-A200-SVE	113269	1.404,00		1
NZML2-VE160	259129	1.432,00		1	NZMN2-4-A250	265866	1.526,00		1
NZML2-VE160-SVE	169024	1.530,00		1	NZMN2-4-A250/160	265867	1.526,00		1
NZML3-4-VE250	155415	3.630,00		1	NZMN2-4-A250/160-SVE	113273	1.636,00		1
NZML3-4-VE250-AVE	155418	4.287,00		1	NZMN2-4-A250-SVE	113272	1.636,00		1
NZML3-4-VE400	265969	3.630,00		1	NZMN2-4-A300	107586	1.789,00		1
NZML3-4-VE400/250	265970	3.630,00		1	NZMN2-4-A300/200	107587	1.789,00		1
NZML3-4-VE400/250-AVE	155430	4.287,00		1	NZMN2-4-AF100-BT-NA	153390	976,20		1
NZML3-4-VE400-AVE	155419	4.287,00		1	NZMN2-4-AF110-BT-NA	153391	976,20		1
NZML3-ME220	265797	2.413,00		1	NZMN2-4-AF125-BT-NA	113005	1.071,00		1
NZML3-ME220-AVE	155431	2.905,00		1	NZMN2-4-AF150-BT-NA	113006	1.247,00		1
NZML3-ME350	265798	2.413,00		1	NZMN2-4-AF175-BT-NA	113007	1.353,00		1
NZML3-ME350-AVE	155432	2.905,00		1	NZMN2-4-AF200-BT-NA	113008	1.485,00		1
NZML3-VE250	259137	2.720,00		1	NZMN2-4-AF225-BT-NA	113009	1.709,00		1
NZML3-VE250-AVE	155416	3.212,00		1	NZMN2-4-AF250-BT-NA	113010	1.709,00		1
NZML3-VE400	259138	2.992,00		1	NZMN2-4-AF60-BT-NA	153386	976,20		1
NZML3-VE400-AVE	155417	3.212,00		1	NZMN2-4-AF70-BT-NA	153387	976,20		1
NZMN1-4-A100	265819	628,40		1	NZMN2-4-AF80-BT-NA	153388	976,20		1
NZMN1-4-A125	265821	904,80		1	NZMN2-4-AF90-BT-NA	153389	976,20		1
NZMN1-4-A160	281251	1.028,00		1	NZMN2-4-VE100	265933	933,60		1
NZMN1-4-A20	281245	457,80		1	NZMN2-4-VE100-SVE	113275	1.043,00		1
NZMN1-4-A25	281247	457,80		1	NZMN2-4-VE160	265935	1.257,00		1
NZMN1-4-A32	281249	457,80		1	NZMN2-4-VE160/100	265936	1.257,00		1
NZMN1-4-A40	265811	457,80		1	NZMN2-4-VE160/100-SVE	113278	1.366,00		1
NZMN1-4-A50	265813	457,80		1	NZMN2-4-VE160-SVE	113277	1.366,00		1
NZMN1-4-A63	265815	457,80		1	NZMN2-4-VE250	265938	1.724,00		1
NZMN1-4-A80	265817	504,50		1	NZMN2-4-VE250/160	265939	1.724,00		1
NZMN1-A100	259085	438,00		1	NZMN2-4-VE250/160-SVE	113281	1.833,00		1
NZMN1-A100-NA	274242	526,10		1	NZMN2-4-VE250-SVE	113280	1.833,00		1
NZMN1-A100-SVE	112761	509,80		1	NZMN2-A100-NA	269224	562,00		1
NZMN1-A125	259086	703,70		1	NZMN2-A125	259091	736,10		1
NZMN1-A125-NA	281573	790,40		1	NZMN2-A125-NA	269225	883,30		1
NZMN1-A125-SVE	112762	775,60		1	NZMN2-A125-SVE	113243	817,70		1
NZMN1-A160	281234	772,00		1	NZMN2-A160	259092	836,60		1
NZMN1-A20	281231	310,60		1	NZMN2-A160-NA	269226	1.003,50		1
NZMN1-A20-NA	281570	349,40		1	NZMN2-A160-SVE	113244	918,20		1
NZMN1-A20-SVE	112776	382,30		1	NZMN2-A200	259093	1.000,00		1
NZMN1-A25	281232	310,60		1	NZMN2-A200-NA	269227	1.200,00		1
NZMN1-A25-NA	281571	349,40		1	NZMN2-A200-SVE	113245	1.082,00		1
NZMN1-A25-SVE	112777	382,30		1	NZMN2-A20-NA	269217	409,40		1
NZMN1-A32	281233	310,60		1	NZMN2-A250	259094	1.144,00		1
NZMN1-A32-NA	281572	349,40		1	NZMN2-A250-NA	271106	1.372,00		1
NZMN1-A32-SVE	112778	382,30		1	NZMN2-A250-SVE	113246	1.226,00		1
NZMN1-A40	259081	310,60		1	NZMN2-A25-NA	269218	409,40		1
NZMN1-A40-NA	274237	373,50		1	NZMN2-A300	107580	1.346,00		1
NZMN1-A40-SVE	112757	382,30		1	NZMN2-A32-NA	269219	409,40		1
NZMN1-A50	259082	310,60		1	NZMN2-A40-NA	269220	409,40		1
NZMN1-A50-NA	274239	373,50		1	NZMN2-A50-NA	269221	409,40		1
NZMN1-A50-SVE	112758	382,30		1	NZMN2-A63-NA	269222	409,40		1
NZMN1-A63	259083	310,60		1	NZMN2-A80-NA	269223	443,40		1
NZMN1-A63-NA	274240	373,50		1	NZMN2-AF100-NA	269182	562,00		1
NZMN1-A63-SVE	112759	382,30		1	NZMN2-AF110-NA	269183	879,70		1
NZMN1-A80	259084	339,30		1	NZMN2-AF125-NA	269184	883,30		1
NZMN1-A80-NA	274241	407,50		1	NZMN2-AF150-NA	269185	1.003,50		1
NZMN1-A80-SVE	112760	411,10		1	NZMN2-AF15-NA	269170	409,40		1
NZMN1-AF100-NA	274236	526,10		1	NZMN2-AF175-NA	269186	1.003,50		1
NZMN1-AF110-NA	281568	790,40		1	NZMN2-AF200-NA	269187	1.200,00		1
NZMN1-AF125-NA	281569	845,10		1	NZMN2-AF20-NA	269171	374,00		1

Tipo	Codice	Prezzo €	Note	Conf. [pezzi]	Tipo	Codice	Prezzo €	Note	Conf. [pezzi]
NZMN2-AF225-NA	271101	1.372,00		1	NZMN3-AE250-T	110888	1.928,00		1
NZMN2-AF250-NA	271102	1.372,00		1	NZMN3-AE250-T-AVE	113527	2.742,00		1
NZMN2-AF25-NA	269172	374,00		1	NZMN3-AE400	259114	1.604,00		1
NZMN2-AF30-NA	269173	374,00		1	NZMN3-AE400-AVE	110841	2.012,00		1
NZMN2-AF35-NA	269174	409,40		1	NZMN3-AE400-NA	269300	1.766,00		1
NZMN2-AF40-NA	269175	409,40		1	NZMN3-AE400-T	110889	1.928,00		1
NZMN2-AF45-NA	269176	409,40		1	NZMN3-AE400-T-AVE	113528	2.742,00		1
NZMN2-AF50-NA	269177	409,40		1	NZMN3-AE600-NA	269301	2.428,00		1
NZMN2-AF60-NA	269178	409,40		1	NZMN3-AE630	259115	2.207,00		1
NZMN2-AF70-NA	269179	443,40		1	NZMN3-AE630-AVE	110842	2.615,00		1
NZMN2-AF80-NA	269180	443,40		1	NZMN3-AE630-T	110890	2.530,00		1
NZMN2-AF90-NA	269181	562,00		1	NZMN3-AE630-T-AVE	113093	3.345,00		1
NZMN2-M125	265723	745,10		1	NZMN3-AEF250-NA	269275	1.766,00		1
NZMN2-M125-SVE	113250	826,70		1	NZMN3-AEF300-NA	269276	1.766,00		1
NZMN2-M160	265724	861,70		1	NZMN3-AEF350-NA	269277	1.766,00		1
NZMN2-M160-SVE	113251	943,30		1	NZMN3-AEF400-NA	269278	1.766,00		1
NZMN2-M200	265725	1.033,00		1	NZMN3-AEF450-NA	269279	2.428,00		1
NZMN2-M200-SVE	113252	1.114,00		1	NZMN3-AEF500-NA	269280	2.428,00		1
NZMN2-ME140	265779	915,60		1	NZMN3-AEF550-NA	269281	2.428,00		1
NZMN2-ME140-NA	118965	1.131,00		1	NZMN3-AEF600-NA	269282	2.428,00		1
NZMN2-ME140-SVE	113257	997,20		1	NZMN3-ME220	265781	1.732,00		1
NZMN2-ME200-NA	118966	1.512,00		1	NZMN3-ME220-AVE	110846	2.140,00		1
NZMN2-ME220	265780	1.329,00		1	NZMN3-ME350	265782	1.732,00		1
NZMN2-ME220-SVE	113258	1.411,00		1	NZMN3-ME350-AVE	110847	2.140,00		1
NZMN2-ME90	265778	745,10		1	NZMN3-ME450	284468	1.952,00		1
NZMN2-ME90-NA	118964	880,00		1	NZMN3-ME450-AVE	110848	2.360,00		1
NZMN2-ME90-SVE	113256	826,70		1	NZMN3-S250	109680	1.371,00		1
NZMN2-S1,6-CNA	269478	663,70		1	NZMN3-S320	109681	1.371,00		1
NZMN2-S100-CNA	269259	663,70		1	NZMN3-S320-AVE	113524	1.750,00		1
NZMN2-S125	265739	664,30		1	NZMN3-S400	109682	1.371,00		1
NZMN2-S125-CNA	269260	789,90		1	NZMN3-S400-AVE	113525	1.750,00		1
NZMN2-S125-SVE	113253	745,90		1	NZMN3-S500	109683	1.702,00		1
NZMN2-S12-CNA	103042	663,70		1	NZMN3-S500-AVE	113526	2.079,00		1
NZMN2-S160	265740	754,00		1	NZMN3-SE220-CNA	269341	2.015,00		1
NZMN2-S160-CNA	269261	904,80		1	NZMN3-SE350-CNA	269342	2.015,00		1
NZMN2-S160-SVE	113254	835,60		1	NZMN3-SE450-CNA	284465	2.265,00		1
NZMN2-S18-CNA	103043	663,70		1	NZMN3-VE250	259131	1.783,00		1
NZMN2-S2,4-CNA	269479	663,70		1	NZMN3-VE250-AVE	110843	2.191,00		1
NZMN2-S200	265741	1.000,00		1	NZMN3-VE250-NA	269332	2.074,00		1
NZMN2-S200-CNA	269262	1.200,00		1	NZMN3-VE250-T	110891	2.106,00		1
NZMN2-S200-SVE	113255	1.082,00		1	NZMN3-VE250-T-AVE	113529	2.921,00		1
NZMN2-S250-CNA	102479	1.302,00		1	NZMN3-VE400	259132	1.783,00		1
NZMN2-S26-CNA	103044	663,70		1	NZMN3-VE400-AVE	110844	2.191,00		1
NZMN2-S33-CNA	103045	663,70		1	NZMN3-VE400-NA	269333	2.074,00		1
NZMN2-S40-CNA	269255	663,70		1	NZMN3-VE400-T	110892	2.106,00		1
NZMN2-S50-CNA	269256	663,70		1	NZMN3-VE400-T-AVE	113530	2.921,00		1
NZMN2-S5-CNA	103040	663,70		1	NZMN3-VE600-NA	269334	2.709,00		1
NZMN2-S63-CNA	269257	663,70		1	NZMN3-VE630	259133	2.329,00		1
NZMN2-S80-CNA	269258	663,70		1	NZMN3-VE630-AVE	110845	2.737,00		1
NZMN2-S8-CNA	103041	663,70		1	NZMN3-VE630-T	110893	2.652,00		1
NZMN2-SE140-CNA	271161	1.099,00		1	NZMN3-VE630-T-AVE	113531	3.467,00		1
NZMN2-SE220-CNA	271162	1.595,00		1	NZMN3-VEF250-NA	269308	2.065,00		1
NZMN2-SE90-CNA	271160	894,10		1	NZMN3-VEF300-NA	269309	2.065,00		1
NZMN2-VE100	259122	736,10		1	NZMN3-VEF350-NA	269310	2.065,00		1
NZMN2-VE100-NA	271148	883,30		1	NZMN3-VEF400-NA	269311	2.065,00		1
NZMN2-VE100-SVE	113247	817,70		1	NZMN3-VEF450-NA	269312	2.709,00		1
NZMN2-VE160	259123	951,50		1	NZMN3-VEF500-NA	269313	2.709,00		1
NZMN2-VE160-NA	271149	1.142,00		1	NZMN3-VEF550-NA	269314	2.709,00		1
NZMN2-VE160-SVE	113248	1.034,00		1	NZMN3-VEF600-NA	269315	2.709,00		1
NZMN2-VE250	259124	1.347,00		1	NZMN4-4-AE1000	265912	5.389,00		1
NZMN2-VE250-NA	271150	1.616,00		1	NZMN4-4-AE1000/630	265913	5.389,00		1
NZMN2-VE250-SVE	113249	1.428,00		1	NZMN4-4-AE1250	265915	6.365,00		1
NZMN2-VEF150-NA	271126	1.142,00		1	NZMN4-4-AE1250/800	265916	6.365,00		1
NZMN2-VEF175-NA	271127	1.142,00		1	NZMN4-4-AE1600	265918	8.780,00		1
NZMN2-VEF200-NA	271128	1.379,00		1	NZMN4-4-AE1600/1000	265919	8.780,00		1
NZMN2-VEF225-NA	271129	1.616,00		1	NZMN4-4-AE800	265909	4.138,00		1
NZMN2-VEF250-NA	271130	1.616,00		1	NZMN4-4-AE800/500	265910	4.138,00		1
NZMN3-4-A320	109694	1.799,00		1	NZMN4-4-VE1000	265978	5.582,00		1
NZMN3-4-A320/200	109695	1.799,00		1	NZMN4-4-VE1000/630	265979	5.582,00		1
NZMN3-4-A320/200-AVE	113533	2.343,00		1	NZMN4-4-VE1250	265981	6.528,00		1
NZMN3-4-A320-AVE	113532	2.343,00		1	NZMN4-4-VE1250/800	265982	6.528,00		1
NZMN3-4-A400	109696	1.799,00		1	NZMN4-4-VE1600	265984	8.976,00		1
NZMN3-4-A400/250	109697	1.799,00		1	NZMN4-4-VE1600/1000	265985	8.976,00		1
NZMN3-4-A400/250-AVE	113535	2.343,00		1	NZMN4-4-VE800	265975	4.325,00		1
NZMN3-4-A400-AVE	113534	2.343,00		1	NZMN4-4-VE800/500	265976	4.325,00		1
NZMN3-4-A500	109698	2.218,00		1	NZMN4-AE1000	265760	4.146,00		1
NZMN3-4-A500/320	109699	2.218,00		1	NZMN4-AE1000-NA	271121	4.560,00		1
NZMN3-4-A500/320-AVE	113537	2.763,00		1	NZMN4-AE1200-NA	271122	5.386,00		1
NZMN3-4-A500-AVE	113536	2.763,00		1	NZMN4-AE1250	265761	4.896,00		1
NZMN3-4-AE400	265891	2.122,00		1	NZMN4-AE1600	265762	6.936,00		1
NZMN3-4-AE400/250	265892	2.122,00		1	NZMN4-AE630	265758	2.530,00		1
NZMN3-4-AE400/250-AVE	113542	2.667,00		1	NZMN4-AE800	265759	3.183,00		1
NZMN3-4-AE400/250-T	110903	2.526,00		1	NZMN4-AE800-NA	271120	3.501,00		1
NZMN3-4-AE400/250-T-AVE	113539	3.370,00		1	NZMN4-AEF1000-NA	271112	4.560,00		1
NZMN3-4-AE400-AVE	110874	2.667,00		1	NZMN4-AEF1200-NA	271113	5.386,00		1
NZMN3-4-AE400-T	110902	2.526,00		1	NZMN4-AEF600-NA	271108	2.783,00		1
NZMN3-4-AE400-T-AVE	113538	3.370,00		1	NZMN4-AEF700-NA	271109	3.501,00		1
NZMN3-4-AE630	265894	2.811,00		1	NZMN4-AEF800-NA	271110	3.501,00		1
NZMN3-4-AE630/400	265895	2.811,00		1	NZMN4-AEF900-NA	271111	4.560,00		1
NZMN3-4-AE630/400-AVE	113544	3.356,00		1	NZMN4-ME1400	265785	7.099,00		1
NZMN3-4-AE630/400-T	110905	3.215,00		1	NZMN4-ME550	265783	3.183,00		1
NZMN3-4-AE630/400-T-AVE	113541	3.648,00		1	NZMN4-ME875	265784	4.488,00		1
NZMN3-4-AE630-AVE	110875	3.356,00		1	NZMN4-VE1000	265770	4.358,00		1
NZMN3-4-AE630-T	110904	3.215,00		1	NZMN4-VE1000-NA	271155	4.794,00		1
NZMN3-4-AE630-T-AVE	113540	3.648,00		1	NZMN4-VE1200-NA	271156	5.530,00		1
NZMN3-4-VE400	265957	2.326,00		1	NZMN4-VE1250	265771	5.027,00		1
NZMN3-4-VE400/250	265958	2.326,00		1	NZMN4-VE1600	265772	7.018,00		1
NZMN3-4-VE400/250-AVE	113546	2.326,00		1	NZMN4-VE630	265768	2.807,00		1
NZMN3-4-VE400-AVE	110876	2.871,00		1	NZMN4-VE800	265769	3.346,00		1
NZMN3-4-VE630	265960	3.140,00		1	NZMN4-VE800-NA	271154	3.681,00		1
NZMN3-4-VE630/400	265961	3.140,00		1	NZMN4-VEF1000-NA	271140	4.794,00		1
NZMN3-4-VE630/400-AVE	113548	3.140,00		1	NZMN4-VEF1200-NA	271141	5.530,00		1
NZMN3-4-VE630-AVE	110877	3.685,00		1	NZMN4-VEF600-NA	271136	3.088,00		1
NZMN3-A320	109669	1.454,00		1	NZMN4-VEF700-NA	271137	3.681,00		1
NZMN3-A320-AVE	110858	1.861,00		1	NZMN4-VEF800-NA	271138	3.681,00		1
NZMN3-A400	109670	1.454,00		1	NZMN4-VEF900-NA	271139	4.794,00		1
NZMN3-A400-AVE	110859	1.861,00		1	NZM-XBZ1000	281587	74,60		1
NZMN3-A500	109671	1.804,00		1	NZM-XBZ225	281585	41,50		1
NZMN3-A500-AVE	110860	2.212,00		1	NZM-XBZ600	281586	58,10		1
NZMN3-AE250	259113	1.604,00		1	NZM-XDMI612	260217	625,40		1
NZMN3-AE250-AVE	110840	2.012,00		1	NZM-XDMI-CAB	260755	620,80		1
NZMN3-AE250-NA	269299	1.766,00		1	NZM-XDMI-DPV1	270333	273,30		1

Tipo	Codice	Prezzo €	Note	Conf. [pezzi]	Tipo	Codice	Prezzo €	Note	Conf. [pezzi]
NZM-XMC-AC	129968	235,30		1	P1-25/ST/SVB-SW	201714	185,10		1
NZM-XMC-DISP	129967	457,50		1	P1-25/N/SVB	55335	59,46		1
NZM-XMC-MDISP35-MOD	172764	721,60		1	P1-25/N/SVB/HI11	95826	85,80		1
NZM-XMC-MDISP35-SWD	172765	849,00		1	P1-25/N/SVB/N	86333	78,71		1
NZM-XMC-MDISP70	172766	1.553,00		1	P1-25/N/SVB/N/HI11	53113	100,50		1
NZM-XMC-TC-MB	169832	806,50		1	P1-25/N/SVB-SW	50738	59,46		1
NZM-XPC-KIT	265631	565,60		1	P1-25/N/SVB-SW/HI11	98199	85,80		1
NZM-XSTK	266739	11,40		1	P1-25/N/SVB-SW/N	88706	78,56		1
NZM-XSWD-704	135530	522,00		1	P1-25/N/SVB-SW/N/HI11	55486	100,50		1
O...					P1-25/XM	172834	44,18		1
OPT-A2	125049	105,60		1	P1-25/XZ	46303	36,05		1
OPT-A3	125050	145,50		1	P1-25/Z	57708	43,47		1
OPT-A4	125051	328,80		1	P1-25/Z/HI11	57863	64,37		1
OPT-A5	125052	209,50		1	P1-25/Z/N	88710	56,89		1
OPT-A7	125053	976,10		1	P1-25/Z/SVA(A)	50969	137,27		1
OPT-A8	125054	377,00		1	P1-32/E	79065	56,02		1
OPT-A9	125055	275,90		1	P1-32/E/HI11	62609	76,38		1
OPT-AE	125057	821,70		1	P1-32/E/N	93456	69,12		1
OPT-AF	139789	342,90		1	P1-32/E/SVA(A)	50970	148,32		1
OPT-B1	125059	221,30		1	P1-32/E/SVA(S)	44977	148,32		1
OPT-B2	125060	251,90		1	P1-32/E/SVA(S)-RT	50971	148,32		1
OPT-B4	125061	385,80		1	P1-32/E/SVC(S)-RT	44975	89,73		1
OPT-B5	125062	246,60		1	P1-32/EA/SVB	81438	71,09		1
OPT-B8	125063	668,70		1	P1-32/EA/SVB/HI11	72567	98,05		1
OPT-B9	125064	346,30		1	P1-32/EA/SVB/N	91079	90,69		1
OPT-BB	125065	444,10		1	P1-32/EA/SVB/N/HI11	57859	112,76		1
OPT-C2	125067	282,70		1	P1-32/EA/SVB-SW	53111	71,09		1
OPT-C3	125068	433,10		1	P1-32/EA/SVB-SW/HI11	12772	98,05		1
OPT-C4	125069	677,50		1	P1-32/EA/SVB-SW/N	93452	90,69		1
OPT-C5	125070	529,10		1	P1-32/EA/SVB-SW/N/HI11	60232	112,76		1
OPT-C6	125710	529,10		1	P1-32/E-RT	3197	54,32		1
OPT-C7	125071	529,10		1	P1-32/E-RT/N	4555	69,12		1
OPT-C8	125072	371,30		1	P1-32/EZ	48369	56,41		1
OPT-CI	125075	684,50		1	P1-32/EZ/N	95829	71,20		1
OPT-CJ	125076	261,50		1	P1-32/I2	207320	80,38		1
OPT-CQ	174165	677,50		1	P1-32/I2/HI11	207323	102,21		1
OPT-D1	125077	437,70		1	P1-32/I2/N	207324	94,98		1
OPT-D2	125078	370,30		1	P1-32/I2/SVA(A)	207325	177,71		1
OPT-D3	125079	227,40		1	P1-32/I2/SVA(S)	207326	177,71		1
OPTN12FR4	129020	350,20		1	P1-32/I2/SVB	207314	89,97		1
OPTN12FR5	139775	432,30		1	P1-32/I2/SVB/HI11	207318	111,89		1
OPTN12FR6	139776	648,20		1	P1-32/I2/SVB/N	207319	104,67		1
OPTRMT-KIT	126868	166,70		1	P1-32/I2/SVB-SW	207315	89,97		1
OPTTHR4	139777	199,70		1	P1-32/I2/SVB-SW/HI11	207316	111,89		1
OPTTHR5	139778	199,70		1	P1-32/I2/SVB-SW/N	207317	104,67		1
OPTTHR6	139779	199,70		1	P1-32/I2/SVC(S)RT	207328	115,60		1
OPTTHR7	139780	199,70		1	P1-32/I2-RT	207321	80,26		1
OPTTHR8	139781	199,70		1	P1-32/I2-SI	207329	112,65		1
OPTTHR9	139782	243,90		1	P1-32/I2-SI/HI11	207331	134,82		1
OS-FLASH-A1-C	140368	233,50		1	P1-32/I2-SI/HI11-SW	207332	134,82		1
P...					P1-32/I2-SI/N	207333	127,48		1
P1/P3-M400	172844	16,81		1	P1-32/I2-SI/N-SW	207334	127,48		1
P1-25/E	38724	37,29		1	P1-32/I2-SI-SW	207330	112,65		1
P1-25/E/HI11	45998	58,21		1	P1-32/IVS	93303	62,38		1
P1-25/E/N	76845	50,87		1	P1-32/IVS/HI11	69728	82,37		1
P1-25/E/SVA(A)	50965	132,38		1	P1-32/IVS/N	10402	75,02		1
P1-25/E/SVA(S)	50966	132,38		1	P1-32/IVS-RT	22632	62,38		1
P1-25/E/SVA(S)-RT	50967	132,38		1	P1-32/IVS-RT/HI11	25005	82,37		1
P1-25/E/SVC(S)-RT	44974	71,45		1	P1-32/IVS-RT/N	27378	75,02		1
P1-25/EA/SVB	41097	54,00		1	P1-32/M4/K1-PG	172874	148,97		1
P1-25/EA/SVB/HI11	91080	79,68		1	P1-32/M4/K1-PR	172873	148,97		1
P1-25/EA/SVB/N	81587	72,34		1	P1-32/M4/N/K1-PG	172779	164,09		1
P1-25/EA/SVB/N/HI11	48367	94,53		1	P1-32/M4/N/K1-PR	172778	164,09		1
P1-25/EA/SVB-SW	48365	54,00		1	P1-32/M4/N/SVB	172867	99,05		1
P1-25/EA/SVB-SW/HI11	70194	79,68		1	P1-32/M4/N/SVB-SW	172868	99,05		1
P1-25/EA/SVB-SW/N	83960	72,34		1	P1-32/M4/SVB	172865	78,67		1
P1-25/EA/SVB-SW/N/HI11	50740	94,53		1	P1-32/M4/SVB-SW	172866	78,67		1
P1-25/E-RT	2388	36,16		1	P1-32/ST/SVB	25522	194,90		1
P1-25/E-RT/HI11	2600	58,21		1	P1-32/ST/SVB-SW	201715	194,90		1
P1-25/E-RT/N	2425	50,87		1	P1-32/N/SVB	95676	76,28		1
P1-25/EZ	41250	38,24		1	P1-32/N/SVB/HI11	15145	104,17		1
P1-25/EZ/HI11	48371	60,16		1	P1-32/N/SVB/N	95825	97,17		1
P1-25/EZ/N	79218	52,96		1	P1-32/N/SVB/N/HI11	62605	118,89		1
P1-25/I2	207299	61,83		1	P1-32/N/SVB-SW	55484	76,28		1
P1-25/I2/HI11	207302	84,07		1	P1-32/N/SVB-SW/HI11	17518	104,17		1
P1-25/I2/N	207303	76,60		1	P1-32/N/SVB-SW/N	98198	96,84		1
P1-25/I2/SVA(A)	207304	155,67		1	P1-32/N/SVB-SW/N/HI11	64978	118,89		1
P1-25/I2/SVA(S)	207305	155,67		1	P1-32/XM	172835	56,23		1
P1-25/I2/SVA(S)-RT	207306	155,67		1	P1-32/XZ	46304	54,28		1
P1-25/I2/SVB	207293	71,70		1	P1-32/Z	98049	62,38		1
P1-25/I2/SVB/HI11	207297	93,76		1	P1-32/Z/HI11	74474	82,37		1
P1-25/I2/SVB/N	207298	86,28		1	P1-32/Z/N	15148	75,02		1
P1-25/I2/SVB-SW	207294	71,70		1	P1DILEM	19095	17,27		5
P1-25/I2/SVB-SW/HI11	207295	93,76		1	P3-100/E	67201	150,71		1
P1-25/I2/SVB-SW/N	207296	86,28		1	P3-100/E/HI11	69574	170,34		1
P1-25/I2/SVC(S)-RT	207307	97,20		1	P3-100/E/N	31759	172,81		1
P1-25/I2-RT	207300	61,89		1	P3-100/EA/SVB	74320	179,76		1
P1-25/I2-SI	207308	93,01		1	P3-100/EA/SVB/HI11	29383	208,37		1
P1-25/I2-SI/HI11	207310	114,97		1	P3-100/EA/SVB/N	19890	210,80		1
P1-25/I2-SI/N	207312	107,59		1	P3-100/EA/SVB/N/HI11	76843	235,34		1
P1-25/I2-SI/N-SW	207313	107,59		1	P3-100/EA/SVB-SW	62603	187,03		1
P1-25/I2-SI-SW	207309	93,01		1	P3-100/EA/SVB-SW/HI11	31756	208,37		1
P1-25/IVS	52962	43,47		1	P3-100/EA/SVB-SW/N	22263	210,80		1
P1-25/IVS/HI11	53117	64,37		1	P3-100/EA/SVB-SW/N/HI11	79216	235,34		1
P1-25/IVS/N	83964	56,89		1	P3-100/E-RT	7189	145,85		1
P1-25/IVS-RT	13140	43,47		1	P3-100/E-RT/N	7280	172,81		1
P1-25/IVS-RT/N	17886	56,89		1	P3-100/I5	207381	256,01		1
P1-25/M4/K1-PR	172771	140,41		1	P3-100/I5/HI11	207384	285,58		1
P1-25/M4/N/K1-PG	172774	147,86		1	P3-100/I5/N	207385	281,90		1
P1-25/M4/N/K1-PR	172773	147,86		1	P3-100/I5/SVB	207373	280,66		1
P1-25/M4/N/SVB	172877	81,05		1	P3-100/I5/SVB/HI11	207378	306,43		1
P1-25/M4/N/SVB-SW	172878	81,05		1	P3-100/I5/SVB/N	207379	300,29		1
P1-25/M4/SVB	172875	66,51		1	P3-100/I5/SVB/N/HI11	207380	329,72		1
P1-25/M4/SVB-SW	172876	66,51		1	P3-100/I5/SVB-SW	207374	280,66		1
P1-25/ST/SVB	25523	185,10		1	P3-100/I5/SVB-SW/HI11	207375	306,43		1
					P3-100/I5/SVB-SW/N	207376	308,88		1
					P3-100/I5/SVB-SW/N/HI11	207377	329,72		1
					P3-100/I5-RT	207382	256,19		1
					P3-100/I5-RT/N	207383	281,90		1
					P3-100/I5-SI	207386	312,54		1
					P3-100/I5-SI/HI11	207388	333,39		1
					P3-100/I5-SI/HI11-SW	207389	333,39		1

Tipo	Codice	Prezzo €	Note	Conf. [pezzi]	Tipo	Codice	Prezzo €	Note	Conf. [pezzi]
P3-100/I5-SI/N	207390	335,82		1	P5-160/V/SVB	280928	415,71		1
P3-100/I5-SI/N-SW	207391	335,82		1	P5-160/V/SVB/HI10	280929	437,62		1
P3-100/I5-SI-SW	207387	312,54		1	P5-160/V/SVB/N	280930	476,99		1
P3-100/IVS	81439	154,36		1	P5-160/V/SVB-SW	280931	393,86		1
P3-100/IVS/HI11	91085	172,81		1	P5-160/V/SVB-SW/HI10	280932	415,72		1
P3-100/IVS/N	34132	176,50		1	P5-160/V/SVB-SW/N	280933	455,09		1
P3-100/IVS/N/HI11	67356	196,12		1	P5-250/E	280935	433,22		1
P3-100/IVS-RT	86185	154,36		1	P5-250/EA/SVB	280936	490,13		1
P3-100/IVS-RT/N	34497	176,50		1	P5-250/EA/SVB/HI10	280937	511,99		1
P3-100/M4/K2-PG	172827	249,57		1	P5-250/EA/SVB/N	280938	588,57		1
P3-100/M4/K2-PR	172826	249,57		1	P5-250/EA/SVB-SW	280939	468,21		1
P3-100/M4/N/K2-PG	172829	277,53		1	P5-250/EA/SVB-SW/HI10	280940	490,13		1
P3-100/M4/N/K2-PR	172828	277,53		1	P5-250/EA/SVB-SW/N	280941	566,70		1
P3-100/M4/N/SVB	172820	230,78		1	P5-250/V/SVB	280942	522,96		1
P3-100/M4/N/SVB-SW	172821	230,78		1	P5-250/V/SVB/HI10	280943	544,81		1
P3-100/M4/SVB	172818	210,01		1	P5-250/V/SVB/N	280944	643,29		1
P3-100/M4/SVB-SW	172819	210,01		1	P5-250/V/SVB-SW	280945	501,06		1
P3-100/ST/SVB	25520	310,12		1	P5-250/V/SVB-SW/HI10	280946	522,94		1
P3-100/ST/SVB-SW	201717	310,12		1	P5-250/V/SVB-SW/N	280947	621,39		1
P3-100/V/SVB	88558	208,79		1	P5-315/E	280949	560,16		1
P3-100/V/SVB/HI11	34129	232,87		1	P5-315/EA/SVB	280950	623,60		1
P3-100/V/SVB/N	24636	236,55		1	P5-315/EA/SVB/HI10	280951	645,46		1
P3-100/V/SVB/N/HI11	81589	257,39		1	P5-315/EA/SVB/N	280952	722,05		1
P3-100/V/SVB-SW	64976	208,79		1	P5-315/EA/SVB-SW	280953	601,72		1
P3-100/V/SVB-SW/HI11	36502	232,87		1	P5-315/EA/SVB-SW/HI10	280954	623,60		1
P3-100/V/SVB-SW/N	27009	236,55		1	P5-315/EA/SVB-SW/N	280955	700,15		1
P3-100/V/SVB-SW/N/HI11	83962	257,39		1	P5-315/V/SVB	280956	656,39		1
P3-100/XM	172837	166,59		1	P5-315/V/SVB/HI10	280957	678,29		1
P3-100/XZ	46309	144,37		1	P5-315/V/SVB/N	280958	754,86		1
P3-100/Z	90931	173,42		1	P5-315/V/SVB-SW	280959	634,53		1
P3-100/Z/HI11	93304	191,22		1	P5-315/V/SVB-SW/HI10	280960	656,39		1
P3-100/Z/N	38878	193,68		1	P5-315/V/SVB-SW/N	280961	733,01		1
P3-63/E	26861	100,77		1	PEN23AE	65361	18,50		10
P3-63/E/HI11	79220	119,00		1	PEN434AE	62988	34,00		10
P3-63/E/N	19894	121,84		1	PE-P5-125/160E	280973	61,29		1
P3-63/EA/SVB	31607	122,57		1	PE-P5-125/160Z	280974	61,29		1
P3-63/EA/SVB/HI11	19891	156,88		1	PE-P5-250/315E	280975	98,44		1
P3-63/EA/SVB/N	10398	161,77		1	PE-P5-250/315Z	280976	98,44		1
P3-63/EA/SVB/N/HI11	67351	185,10		1	PFR-003	285555	196,00		1
P3-63/EA/SVB-SW	57857	129,83		1	PFR-03	285556	196,00		1
P3-63/EA/SVB-SW/HI11	22264	156,88		1	PFR-5	285557	209,70		1
P3-63/EA/SVB-SW/N	12771	161,77		1	PFR-5-110AC	116963	233,00		1
P3-63/EA/SVB-SW/N/HI11	69724	185,10		1	PFR-W-105	285602	139,00		1
P3-63/E-RT	5743	96,94		1	PFR-W-140	285603	277,90		1
P3-63/E-RT/N	7136	121,84		1	PFR-W-20	285558	64,60		1
P3-63/I4	207356	153,46		1	PFR-W-210	285604	317,50		1
P3-63/I4/HI11	207359	178,95		1	PFR-W-30	285559	71,60		1
P3-63/I4/N	207360	181,40		1	PFR-W-35	285600	107,60		1
P3-63/I4/SVB	207343	171,60		1	PFR-W-70	285601	115,20		1
P3-63/I4/SVB/HI11	207348	192,42		1	PFR-WC	286006	3,90		1
P3-63/I4/SVB/N	207349	194,90		1	PFR-WMA-105	286003	89,60		1
P3-63/I4/SVB/N/HI11	207350	215,71		1	PFR-WMA-140	286004	137,90		1
P3-63/I4/SVB-SW	207344	171,60		1	PFR-WMA-210	286005	183,20		1
P3-63/I4/SVB-SW/HI11	207345	192,42		1	PFR-WMA-35	286001	39,10		1
P3-63/I4/SVB-SW/N	207346	194,90		1	PFR-WMA-70	286002	68,50		1
P3-63/I4/SVB-SW/N/HI11	207347	215,71		1	PHZ-A-ADD-ON	133106	25,50		1
P3-63/I4-RT	207357	153,21		1	PHZ-A-COMP	133105	33,70		1
P3-63/I4-SI	207361	198,56		1	PHZ-E10/30-GS	138574	19,60		1
P3-63/I4-SI/HI11	207363	219,40		1	PHZ-E10/30-VS	138575	19,90		1
P3-63/I4-SI/HI11-SW	207364	219,40		1	PK900	138378	24,00		3
P3-63/I4-SI/N	207365	221,86		1	PKE12	121721	72,48		1
P3-63/I4-SI/N-SW	207366	221,86		1	PKE12/XTU-1,2	121731	240,16		1
P3-63/I4-SI-SW	207362	198,56		1	PKE12/XTU-12	121733	233,73		1
P3-63/IVS	41099	102,59		1	PKE12/XTU-4	121732	240,16		1
P3-63/IVS/HI11	81593	121,59		1	PKE32	121722	80,67		1
P3-63/IVS/N	22267	123,80		1	PKE32/XTU-32	121734	249,49		1
P3-63/IVS/N/HI11	55491	145,85		1	PKE32-COM	168970	60,54		1
P3-63/IVS-RT	45845	102,59		1	PKE32-XMB	134837	25,18		1
P3-63/IVS-RT/N	41616	123,80		1	PKE65	138258	209,02		1
P3-63/M4/K2-PG	172811	196,46		1	PKE65/AK/XTU-65-SP	170482	560,55		1
P3-63/M4/K2-PR	172810	196,46		1	PKE65/AK/XTUW-32-SP	170483	547,03		1
P3-63/M4/N/K2-PG	172813	226,08		1	PKE65/XTU-65	138516	440,64		1
P3-63/M4/N/K2-PR	172812	226,08		1	PKE65/XTUCP-65	168974	573,14		1
P3-63/M4/N/SVB	172786	188,08		1	PKE65/XTUW-32	138517	416,85		1
P3-63/M4/N/SVB-SW	172787	188,08		1	PKE65/XTUWCP-36	168973	561,83		1
P3-63/M4/SVB	172784	148,90		1	PKE-SWD-32	126895	139,04		4
P3-63/M4/SVB-SW	172785	148,90		1	PKE-SWD-CP	172735	174,48		1
P3-63/ST/SVB	25521	270,90		1	PKE-SWD-SP	150614	87,47		1
P3-63/ST/SVB-SW	201716	270,90		1	PKE-XH	142416	60,80		1
P3-63/V/SVB	48218	146,17		1	PKE-XH-MCC	142418	64,32		1
P3-63/V/SVB/HI11	24637	183,84		1	PKE-XHT-MCC	164299	75,05		1
P3-63/V/SVB/N	15144	186,32		1	PKE-XRH	142417	60,80		1
P3-63/V/SVB/N/HI11	72097	207,16		1	PKE-XRH-MCC	142419	64,32		1
P3-63/V/SVB-SW	60230	143,45		1	PKE-XTU-1,2	121723	162,81		1
P3-63/V/SVB-SW/HI11	27010	183,84		1	PKE-XTU-12	121725	156,86		1
P3-63/V/SVB-SW/N	17517	186,32		1	PKE-XTU-32	121726	164,87		1
P3-63/V/SVB-SW/N/HI11	74470	207,16		1	PKE-XTU-4	121724	162,81		1
P3-63/XM	172836	112,33		1	PKE-XTU-65	138259	220,59		1
P3-63/XZ	46314	98,96		1	PKE-XTUA-1,2	121727	186,86		1
P3-63/Z	50591	123,48		1	PKE-XTUA-12	121729	180,82		1
P3-63/Z/HI11	86339	140,96		1	PKE-XTUA-32	121730	189,05		1
P3-63/Z/N	27013	143,40		1	PKE-XTUA-4	121728	186,86		1
P5-125/E	280897	260,38		1	PKE-XTUA-65	138260	264,76		1
P5-125/EA/SVB	280898	304,14		1	PKE-XTUACP-36	168795	257,48		1
P5-125/EA/SVB/HI10	280899	326,03		1	PKE-XTUCP-36	153164	195,28		1
P5-125/EA/SVB/N	280910	365,39		1	PKE-XTUCP-65	168798	274,20		1
P5-125/EA/SVB-SW	280911	282,27		1	PKE-XTUW-32	138261	197,46		1
P5-125/EA/SVB-SW/HI10	280912	304,14		1	PKE-XTUWA-32	138262	230,85		1
P5-125/EA/SVB-SW/N	280913	343,51		1	PKE-XTUWCP-36	168796	263,27		1
P5-125/V/SVB	280914	336,96		1	PKM0-0,16	72720	70,14		1
P5-125/V/SVB/HI10	280915	358,84		1	PKM0-0,25	72721	70,14		1
P5-125/V/SVB/N	280916	398,24		1	PKM0-0,4	72722	70,14		1
P5-125/V/SVB-SW	280917	315,08		1	PKM0-0,63	72723	73,41		1
P5-125/V/SVB-SW/HI10	280918	336,96		1	PKM0-1	72724	76,56		1
P5-125/V/SVB-SW/N	280919	376,34		1	PKM0-1,6	72725	85,21		1
P5-160/E	280921	334,77		1	PKM0-10	72729	98,79		1
P5-160/EA/SVB	280922	382,91		1	PKM0-12	278490	98,78		1
P5-160/EA/SVB/HI10	280923	404,81		1	PKM0-16	44502	98,79		1
P5-160/EA/SVB/N	280924	444,17		1	PKM0-2,5	72726	85,21		1
P5-160/EA/SVB-SW	280925	361,03		1	PKM0-20	203594	104,12		1
P5-160/EA/SVB-SW/HI10	280926	382,91		1	PKM0-25	44503	123,71		1
P5-160/EA/SVB-SW/N	280927	422,29		1	PKM0-32	278491	141,00		1

Tipo	Codice	Prezzo €	Note	Conf. [pezzi]	Tipo	Codice	Prezzo €	Note	Conf. [pezzi]
PKM0-4	72727	85,21		1	PLI-8/250-200-CS	140474	231,00		1
PKM0-6,3	72728	85,21		1	PLI-8/300-200-CS	140475	242,70		1
PKZO-XH	106132	48,88		1	PL-PKZO	203599	0,97		10
PKZO-XH-MCC	106136	48,88		1	PLUG UNIT 250/400A 4P	1319637	188,02		1
PKZO-XHT-MCC	164297	65,21		1	Plug-unit 125A/160A 1P	6013180	29,49		1
PKZO-XRH	106133	53,10		1	Plug-unit 125A/160A 3P	1318268	104,84		1
PKZO-XRH-MCC	106137	53,10		1	Plug-unit 125A/160A 4P	1318269	153,52		1
PKZM0-0,16	72730	72,21		1	Plug-unit 250A/400A 1P	6013181	40,24		1
PKZM0-0,16-C	229669	72,21		1	Plug-unit 250A/400A 3P	1319635	133,82		1
PKZM0-0,16-SC	229828	72,21		1	Plug-unit 40A/63A 1P	6013179	23,17		1
PKZM0-0,16-T	88907	77,40		1	Plug-unit 630A/800A 3P	1318902	299,56		1
PKZM0-0,25	72731	72,21		1	Plug-unit 630A/800A 4P	1318903	402,01		1
PKZM0-0,25-C	229670	72,21		1	PLV200-CI	44881	32,40		5
PKZM0-0,25-SC	229829	72,21		1	PN1-100	259141	243,70		1
PKZM0-0,25-T	88908	77,40		1	PN1-125	259142	313,10		1
PKZM0-0,4	72732	72,21		1	PN1-160	281235	347,90		1
PKZM0-0,4-C	229671	72,21		1	PN1-4-100	266000	307,80		1
PKZM0-0,4-SC	229830	72,21		1	PN1-4-125	266001	355,80		1
PKZM0-0,4-T	88909	77,40		1	PN1-4-160	281253	382,50		1
PKZM0-0,63	72733	76,86		1	PN1-4-63	265999	243,70		1
PKZM0-0,63-C	229672	76,86		1	PN1-63	259140	204,60		1
PKZM0-0,63-SC	229831	76,86		1	PN1-XPA	283471	99,40		1
PKZM0-0,63-T	88910	82,26		1	PN2-160	266005	354,10		1
PKZM0-1	72734	83,46		1	PN2-200	266006	421,60		1
PKZM0-1,6	72735	86,50		1	PN2-250	266007	572,80		1
PKZM0-1,6-C	229674	86,50		1	PN2-4-160	266011	384,30		1
PKZM0-1,6-SC	229833	86,50		1	PN2-4-200	266012	473,20		1
PKZM0-1,6-T	88912	91,68		1	PN2-4-250	266013	729,30		1
PKZM0-10	72739	100,50		1	PN2-XPA	283472	132,60		1
PKZM01-0,16	278475	72,21		1	PN3-400	266017	791,70		1
PKZM01-0,25	278476	72,21		1	PN3-4-400	266021	925,00		1
PKZM01-0,25-G	286069	93,84		1	PN3-4-630	266022	1.142,00		1
PKZM01-0,4	278477	72,21		1	PN3-630	266018	969,60		1
PKZM01-0,4-G	286080	93,84		1	PN3-XPA	283473	182,70		1
PKZM01-0,63	278478	76,86		1	PSG120E24RM	172892	174,00		1
PKZM01-0,63-G	286081	98,35		1	PSG120F24RM	172883	201,00		1
PKZM01-10-C	229678	100,50		1	PSG240E24RM	172893	287,00		1
PKZM01-10-SC	229837	100,50		1	PSG240F24RM	172884	327,50		1
PKZM01-10-T	88916	106,69		1	PSG480B24RM	172887	324,50		1
PKZM01-1	278479	83,46		1	PSG480E24RM	172894	426,00		1
PKZM01-1,6	278480	86,50		1	PSG480F24RM	172885	437,50		1
PKZM01-1,6-G	286083	107,64		1	PSG480R24RM	172888	86,00		1
PKZM01-10	278484	100,50		1	PSG60E24RM	172891	115,50		1
PKZM01-10-G	286087	121,16		1	PSG60F24RM	172882	140,50		1
PKZM01-12	278485	100,50		1	PSG60N24RP	172890	79,00		1
PKZM01-12-G	286088	121,16		1	PSG960F24RM	172886	610,00		1
PKZM01-16	283390	100,50		1	PSG960R24RM	172889	109,50		1
PKZM01-16-G	286089	121,16		1	PV-100A-01XL	PV-100A-01XL	430,94		1
PKZM01-1-G	286082	104,72		1	PV-100A-01XL-B	PV-100A-01XL-B	430,94		1
PKZM01-12	278486	100,50		1	PV-100ANH1	PV-100ANH1	263,61		3
PKZM01-2,5	278481	86,50		1	PV-10A10-1P	PV-10A10-1P	17,68		10
PKZM01-2,5-G	286084	107,64		1	PV-10A10-2P	PV-10A10-2P	17,68		10
PKZM01-20	283383	108,42		1	PV-10A10F	PV-10A10F	16,61		10
PKZM01-25	288893	129,60		1	PV-10A10-T	PV-10A10-T	17,94		10
PKZM01-12-C	278488	100,50		1	PV-125A-01XL	PV-125A-01XL	431,98		1
PKZM01-12-SC	278487	100,50		1	PV-125A-01XL-B	PV-125A-01XL-B	431,98		1
PKZM01-12-T	278492	106,69		1	PV-125ANH1	PV-125ANH1	264,69		3
PKZM01-4	278482	86,50		1	PV-12A10-1P	PV-12A10-1P	17,85		10
PKZM01-4-G	286085	107,64		1	PV-12A10-2P	PV-12A10-2P	17,85		10
PKZM01-16	46938	100,50		1	PV-12A10F	PV-12A10F	16,76		10
PKZM01-6,3	278483	86,50		1	PV-12A10-T	PV-12A10-T	18,04		10
PKZM01-6,3-G	286086	107,64		1	PV-15A10-1P	PV-15A10-1P	18,00		10
PKZM01-16-C	229679	100,50		1	PV-15A10-2P	PV-15A10-2P	18,00		10
PKZM01-16-SC	229838	100,50		1	PV-15A10F	PV-15A10F	16,96		10
PKZM01-16-T	88917	106,69		1	PV-15A10-T	PV-15A10-T	18,21		10
PKZM01-C	229673	83,46		1	PV-15A14F	PV-15A14F	27,28		10
PKZM01-SC	229832	83,46		1	PV-15A14LF	PV-15A14LF	32,74		10
PKZM01-T	88911	85,36		1	PV-160A-01XL	PV-160A-01XL	434,12		1
PKZM0-2,5	72736	86,50		1	PV-160A-01XL-B	PV-160A-01XL-B	434,12		1
PKZM0-2,5-C	229675	86,50		1	PV-160A-2XL	PV-160A-2XL	584,59		1
PKZM0-2,5-SC	229834	86,50		1	PV-160A-2XL-B	PV-160A-2XL-B	584,59		1
PKZM0-2,5-T	88913	91,68		1	PV-160ANH1	PV-160ANH1	269,18		3
PKZM0-20	46988	108,42		1	PV-1A10-1P	PV-1A10-1P	16,75		10
PKZM0-20-T	88918	113,73		1	PV-1A10-2P	PV-1A10-2P	16,75		10
PKZM0-25	46989	129,60		1	PV-1A10F	PV-1A10F	16,22		10
PKZM0-25-T	278493	137,57		1	PV-1A10-T	PV-1A10-T	17,30		10
PKZM0-32	278489	147,68		1	PV-200A-2XL	PV-200A-2XL	585,55		1
PKZM0-4	72737	86,50		1	PV-200A-2XL-B	PV-200A-2XL-B	585,55		1
PKZM0-4-C	229676	86,50		1	PV-20A10-1P	PV-20A10-1P	18,00		10
PKZM0-4-SC	229835	86,50		1	PV-20A10F	PV-20A10F	17,30		10
PKZM0-4-T	88914	91,68		1	PV-20A10-T	PV-20A10-T	18,47		10
PKZM0-6,3	72738	86,50		1	PV-20A14F	PV-20A14F	27,28		10
PKZM0-6,3-C	229677	86,50		1	PV-20A14LF	PV-20A14LF	32,74		10
PKZM0-6,3-SC	229836	86,50		1	PV-250A-2XL	PV-250A-2XL	586,93		1
PKZM0-6,3-T	88915	91,68		1	PV-250A-2XL-B	PV-250A-2XL-B	586,93		1
PKZM0-XC45	283132	11,38		4	PV-25A14F	PV-25A14F	27,28		10
PKZM0-XDM12	283149	10,98		1	PV-25A14LF	PV-25A14LF	32,74		10
PKZM0-XDM15ME	179646	11,85		1	PV-2A10-1P	PV-2A10-1P	16,75		10
PKZM0-XDM32	283153	15,68		1	PV-2A10-2P	PV-2A10-2P	16,75		10
PKZM0-XM32DE	239349	4,80		5	PV-2A10F	PV-2A10F	16,22		10
PKZM0-XMR	239364	2,50		10	PV-2A10-T	PV-2A10-T	17,30		10
PKZM0-XMR54	113911	3,10		10	PV-315A-2XL	PV-315A-2XL	589,02		1
PKZM0-XMR72	113912	4,10		10	PV-315A-2XL-B	PV-315A-2XL-B	589,02		1
PKZM0-XRM12	283185	39,25		1	PV-32A14F	PV-32A14F	27,28		10
PKZM0-XRM32	283189	47,10		1	PV-32A14LF	PV-32A14LF	32,74		10
PKZM4-16	222350	162,41		1	PV-32ANH1	PV-32ANH1	257,24		3
PKZM4-16-CB	132591	325,44		1	PV-355A-2XL	PV-355A-2XL	589,99		1
PKZM4-25	222352	166,94		1	PV-355A-2XL-B	PV-355A-2XL-B	589,99		1
PKZM4-25-CB	132592	351,26		1	PV-3A10-1P	PV-3A10-1P	16,75		10
PKZM4-32	222353	198,70		1	PV-3A10-2P	PV-3A10-2P	16,75		10
PKZM4-32-CB	132593	394,30		1	PV-3A10F	PV-3A10F	16,22		10
PKZM4-40	222354	227,17		1	PV-3A10-T	PV-3A10-T	17,30		10
PKZM4-50	222355	257,58		1	PV-400A-3L	PV-400A-3L	1.016,61		1
PKZM4-58	222394	265,65		1	PV-400A-3L-B	PV-400A-3L-B	1.016,61		1
PKZM4-63	222413	273,70		1	PV-40ANH1	PV-40ANH1	257,78		3
PKZM4-XC55/2	101054	31,29		4	PV-4A10-1P	PV-4A10-1P	16,75		10
PKZM4-XDM65	101053	56,44		1	PV-4A10-2P	PV-4A10-2P	16,75		10
PKZM4-XM65DE	101056	26,88		5	PV-4A10F	PV-4A10F	16,22		10
PLI-10/300-200-CS	140476	258,50		1	PV-4A10-T	PV-4A10-T	17,30		10
PLI-12/250-200-CS	140477	261,70		1	PV-500A-3L	PV-500A-3L	1.018,12		1
PLI-6/250-200-CS	140472	221,20		1	PV-500A-3L-B	PV-500A-3L-B	1.018,12		1
PLI-6/300-200-CS	140473	232,80		1	PV-50ANH1	PV-50ANH1	258,57		3

Tipo	Codice	Prezzo €	Note	Conf. [pezzi]	Tipo	Codice	Prezzo €	Note	Conf. [pezzi]
PV-5A10-1P	PV-5A10-1P	16,75		10	Q25LH-BL	90428	13,99		10
PV-5A10-2P	PV-5A10-2P	16,75		10	Q25LH-GE	90481	13,99		10
PV-5A10F	PV-5A10F	16,22		10	Q25LH-GN	86207	13,99		10
PV-5A10-T	PV-5A10-T	17,30		10	Q25LH-RT	86241	13,99		10
PV-600A-3L	PV-600A-3L	1.020,45		1	Q25LH-WVS	86263	13,99		10
PV-630A-3L*	PV-630A-3L*	1.020,45		1	Q25LPV	72371	43,55		2
PV-63A-01XL	PV-63A-01XL	428,31		1	Q25LPV-S	257064	43,55		5
PV-63A-01XL-B	PV-63A-01XL-B	428,31		1	Q25LT-BL	90479	14,89		10
PV-63ANH1	PV-63ANH1	259,37		3	Q25LT-GE	86173	14,89		10
PV-6A10-1P	PV-6A10-1P	16,75		10	Q25LT-GN	86206	14,89		10
PV-6A10-2P	PV-6A10-2P	16,75		10	Q25LTR-BL	86739	17,45		10
PV-6A10F	PV-6A10F	16,22		10	Q25LTR-GE	86784	17,45		10
PV-6A10-T	PV-6A10-T	17,30		10	Q25LTR-GN	86812	17,45		10
PV-80A-01XL	PV-80A-01XL	430,03		1	Q25LTR-RT	86840	17,45		10
PV-80A-01XL-B	PV-80A-01XL-B	430,03		1	Q25LT-RT	86238	14,89		10
PV-80ANH1	PV-80ANH1	262,21		3	Q25LTR-WVS	87232	17,45		10
PV-8A10-1P	PV-8A10-1P	17,50		10	Q25LT-WVS	86262	14,89		10
PV-8A10-2P	PV-8A10-2P	17,50		10	Q25LWK1-GN	40656	21,13		5
PV-8A10F	PV-8A10F	16,22		10	Q25LWK1R-GN	40659	21,13		5
PV-8A10-T	PV-8A10-T	17,85		10	Q25LWK1R-RT	40660	21,13		5
					Q25LWK1R-RT	40657	21,13		5
					Q25LWK1R-WVS	40661	21,13		5
					Q25LWK1-WVS	40658	21,13		5
					Q25LWK3-GN	72360	23,05		5
					Q25LWK3R-GN	72363	23,05		5
					Q25LWK3R-RT	72362	23,05		5
					Q25LWK3R-RT	72359	23,05		5
					Q25LWK3R-WVS	72361	23,05		5
					Q25LWK3-WVS	72358	23,05		5
					Q25PV	72370	26,83		5
					Q25PV-S	257063	26,83		5
					Q25S1	38773	29,62		5
					Q25S1R	38772	29,62		5
					Q25S1R-A1	72376	29,62		5
					Q25S3	72377	35,12		5
					Q25S3R	72378	35,12		5
					Q25S3R-A1	72379	37,71		5
					Q25TS-X	36601	0,89		20
					Q25WK1	36599	18,36		5
					Q25WK1R	36600	18,36		5
					Q25WK3	72372	19,89		5
					Q25WK3R	72373	19,89		5
					Q25WK3R1	72374	21,07		5
					Q25WK3R2	72375	21,07		5
					QM100/6	1319814	373,02		1
					QM100/6N2	1319905	420,19		1
					QM63/6	1319806	216,09		1
					QM63/6N2	1319904	260,00		1
					QSA100N1-00/3	1318546	511,11		1
					QSA100N1-A4/3	1318016	511,11		1
					QSA125N1-00/3	1318030	521,99		1
					QSA125N1-B2/3	1318020	521,99		1
					QSA160N1-00/3	1318033	536,04		1
					QSA160N1-B2/3	1318023	536,04		1
					QSA200/3BS	1319065	827,96		1
					QSA200N-2/3	1318547	827,96		1
					QSA250N-2/3	1318526	856,36		1
					QSA250N-B4/3	1319074	856,36		1
					QSA315N-2/3	1318548	1.045,44		1
					QSA315N-B4/3	1319095	1.045,44		1
					QSA400-3/3	1318549	1.613,52		1
					QSA400-C3/3	1318537	1.613,52		1
					QSA400N-2/3	1318533	1.063,97		1
					QSA400N-B4/3	1319103	1.063,97		1
					QSA400N-00/3	1320201	460,50		1
					QSA400N-00/3 +P	1320205	423,70		1
					QSA400N-A3/3	1320200	460,50		1
					QSA400N-A3/3 +P	1320204	423,70		1
					QSA630-3/3	1318542	1.761,05		1
					QSA630-C3/3	1318544	1.761,05		1
					QSA630N-00/3	1320203	514,63		1
					QSA630N-00/3 +P	1320207	490,40		1
					QSA630N-A3/3	1320202	514,63		1
					QSA630N-A3/3 +P	1320206	490,40		1
					QSA63N1-00/3	1318027	496,43		1
					QSA63N1-A3/3	1318011	496,43		1
					QSA800-3/3	1318543	1.887,69		1
					QSA800-C3/3	1319175	1.887,69		1
					QSAAUX1NO +1NC	6028293	23,82		1
					QSAAUX2NO	6028294	23,82		1
					QSAAUX630/800A1NO +1NC	6030647	49,83		1
					QSAAUXADAPTER	6028292	13,98		1
					QSACOVER1P160-400	1319441	69,89		1
					QSACOVER1PM10	1319413	45,36		1
					QSACOVER1PM12	1319415	63,58		1
					QSACOVER1PM6	1319409	26,49		1
					QSACOVER1PM8	1319411	32,26		1
					QSAFCOVER160N-400N	1319429	100,79		1
					QSAFCOVER400/600/800	1319426	144,00		1
					QSAFCOVER400N-100N1	1320237	91,44		1
					QSAFCOVER63N1-125N1	1319435	91,44		1
					QSAFCOVER-BS-100N1-A4/3	1319423	91,44		1
					QSAFCOVER-BS-125N1-160N1	1319438	91,44		1
					QSAFUSECOVER	1318476	100,79		1
					QSAN100/125A	1319466	88,12		1
					QSAN160/200A	1319473	103,04		1
					QSAN160A	1319472	91,21		1
					QSAN250/315/400A	1319480	106,21		1
					QSAN40/63A	1319460	113,18		1
					QSAN400/630/800A	1319486	182,89		1
					QSANS100/125A	1319467	130,56		1
					QSANS160/200A	1319476	200,87		1
					QSANS160A	1319474	148,65		1
					QSANS250/315/400A	1319482	147,35		1
					QSANS40/63A	1319462	160,80		1
					QSANS400/630/800A	1319662	330,95		1
					QSARCOVER	1319417	135,32		1
					QSARCOVER1P63-160	1319439	28,34		1
					QSATCOVERBOX0	1320239	42,45		1
					QSATCOVERBOX1	1319432	42,45		1
					QSATCOVERBOX2	1319418	55,91		1
					QUICK-C-CV	138773	1,60		6

Typo	Codice	Prezzo €	Note	Conf. [pezzi]	Typo	Codice	Prezzo €	Note	Conf. [pezzi]
R...					RA-XM12-Y	290424	65,79		1
R16-MS	90297	3,42		10	RCDILE250	46320	13,41		10
RA-C1-7X4HF	230860	26,21		1	RCDILE250-C	230268	13,41		10
RA-C1-AM/C3-1M5	112625	226,99		1	RCDILE48	44264	15,97		10
RA-C1-AM-7	290214	105,82		1	RCDILE48-C	230267	15,97		10
RA-C1-AZ-4	272087	151,16		1	RM25030-1CR	RM25030-1CR	39,36	✓	12
RA-C1-AZPG	112978	126,43		1	RM25030-1PR	RM25030-1PR	33,09	✓	12
RA-C1-COV	254693	5,28		1	RM25030-1SR	RM25030-1SR	27,86	✓	12
RA-C1-CUT	254690	143,69		1	RM25030-2CR	RM25030-2CR	68,64	✓	6
RA-C1-DF	264243	12,90		1	RM25030-2SR	RM25030-2SR	42,52	✓	6
RA-C1-END1	290189	25,75		1	RM25030-3CR	RM25030-3CR	100,73	✓	4
RA-C1-FIX	272086	1,25		1	RM25030-3PR	RM25030-3PR	78,20	✓	4
RA-C1-PLF	290188	90,01		1	RM25030-3SR	RM25030-3SR	63,35	✓	4
RA-C1-PLF1	116904	126,43		1	RM25060-1CR	RM25060-1CR	49,89	✓	12
RA-C1-PLM/C3-1M5	112624	194,44		1	RM25060-2CR	RM25060-2CR	93,05	✓	6
RA-C1-VM-7	264244	73,24		1	RM25060-3CR	RM25060-3CR	123,04	✓	4
RA-C1-VP-AM-2	264315	55,56		1	RM60030-1CR	RM60030-1CR	58,27	✓	12
RA-C1-VP-PLM	231574	45,33		1	RM60030-1PR	RM60030-1PR	57,96	✓	12
RA-C2-PLM	272089	45,33		1	RM60030-1SR	RM60030-1SR	57,02	✓	12
RA-C2-S1-4	257830	142,77		1	RM60030-2CR	RM60030-2CR	98,63	✓	6
RA-C2-SBL	265357	36,94		1	RM60030-2PR	RM60030-2PR	92,18	✓	6
RA-C3/C1-1,5HF	290210	156,73		1	RM60030-2SR	RM60030-2SR	90,94	✓	6
RA-C3/C2-1,5HF	290211	144,00		1	RM60030-3CR	RM60030-3CR	131,85	✓	4
RA-C3-PLF	290423	62,37		1	RM60030-3PR	RM60030-3PR	118,14	✓	4
RA-C4-D0	116960	4,05		1	RS2-02-C10	177300	130,12		1
RA-C4-D13	116907	4,05		1	RS2-02-C3	177286	108,65		1
RA-C4-D17	116909	4,05		1	RS2-02-Q4	177289	122,96		1
RA-C4-X/C3-1M5	116961	80,00		1	RS2-11-C10	177301	130,12		1
RAMO-CM1-10M	164284	190,45		1	RS2-11-C3	177287	108,65		1
RAMO-CM1-2M0	164282	88,30		1	RS2-11-Q4	177290	122,96		1
RAMO-CM1-5M0	164283	115,88		1	RS2-12-C10	177302	151,02		1
RAMO-D00A11S-C320S1	150150	899,47		1	RS2-12-C3	177288	130,12		1
RAMO-D00A11S-C32RS1	150158	1.462,42		1	RS2-12-O6	177291	143,86		1
RAMO-D02A11S-C320S1	150152	938,57		1	RS2-A	177309	21,47		1
RAMO-D02A11S-C320V1	153450	1.005,90		1	RS2R-02-C10	177303	130,12		1
RAMO-D02A11S-C32RS1	150160	1.516,59		1	RS2R-02-C3	177292	108,65		1
RAMO-D02A12S-C320S1	171776	1.270,33		1	RS2R-02-Q4	177295	122,96		1
RAMO-D02A12S-C32RS1	171782	1.270,33		1	RS2R-11-C10	177304	130,12		1
RAMO-D04A11S-C320S1	169799	1.086,14		1	RS2R-11-C3	177293	108,65		1
RAMO-D04A11S-C32RS1	169801	1.257,52		1	RS2R-11-Q4	177296	122,96		1
RAMO-D04A12S-C320S1	171778	1.270,33		1	RS2R-12-C10	177305	151,02		1
RAMO-D04A12S-C32RS1	171784	1.270,33		1	RS2R-12-C3	177294	130,12		1
RAMO-DA2A11S-C320S1	164321	973,55		1	RS2R-12-O6	177297	143,86		1
RAMO-DA4A11S-C320S1	169800	1.171,83		1	RS4-02-Q4	177298	143,86		1
RAMO-W00A11S-C320S1	150151	1.016,80		1	RS4-12-O6	177299	165,33		1
RAMO-W00A11S-C32RS1	150159	1.621,35		1	RS4-A	177310	40,09		1
RAMO-W02A11S-C320S1	150153	1.055,90		1	RTR-NZM10	34825	121,50		1
RAMO-W02A11S-C32RS1	150161	1.673,57		1	S...				
RAMO-W02A12S-C320S1	171777	1.356,02		1	S811+N37N3S	168976	2.905,00		1
RAMO-W02A12S-C32RS1	171783	1.356,02		1	S811+N37P3S	168977	3.195,00		1
RAMO-W04A11S-C320S1	169802	1.184,64		1	S811+N66N3S	168978	2.969,00		1
RAMO-W04A11S-C32RS1	169804	1.356,02		1	S811+N66P3S	168979	3.266,00		1
RAMO-W04A12S-C320S1	171779	1.356,02		1	S811+R10N3S	168980	3.493,00		1
RAMO-W04A12S-C32RS1	171785	1.356,02		1	S811+R10P3S	168981	3.842,00		1
RAMO-WA2A11S-C320S1	164322	1.090,34		1	S811+R13N3S	168982	3.613,00		1
RAMO-WA2A12S-C320S1	174473	1.270,33		1	S811+R13P3S	168983	3.974,00		1
RAMO-WA4A11S-C320S1	169803	1.270,33		1	S811+T18N3S	168984	5.904,00		1
RASP-200A11S0-C320S1	150168	2.462,39		1	S811+T18P3S	168985	6.494,00		1
RASP-200A11S0-C32RS1	150200	2.960,30		1	S811+T24N3S	168987	6.038,00		1
RASP-202A11S0-C320S1	150176	2.508,10		1	S811+T24P3S	168988	6.641,00		1
RASP-202A11S0-C32RS1	150208	3.055,58		1	S811+T30N3S	168990	6.641,00		1
RASP-204A11S0-C320S1	169805	2.230,74		1	S811+T30P3S	168991	7.305,00		1
RASP-204A11S0-C32RS1	169813	3.055,12		1	S811+V10N3S	169011	15.493,00		1
RASP-210A11S0-C320S1	150172	2.706,91		1	S811+V10P3S	169012	17.042,00		1
RASP-210A11S0-C32RS1	150204	3.226,39		1	S811+V36N3S	168993	10.645,00		1
RASP-212A11S0-C320S1	150180	2.724,22		1	S811+V36P3S	168994	11.709,00		1
RASP-212A11S0-C320V1	153452	2.724,22		1	S811+V42N3S	168996	10.765,00		1
RASP-212A11S0-C32RS1	150212	3.245,46		1	S811+V42P3S	168997	11.841,00		1
RASP-214A11S0-C32RS1	169817	3.246,64		1	S811+V50N3S	168999	10.887,00		1
RASP-300A11S0-C320S1	150169	2.569,94		1	S811+V50P3S	169000	11.975,00		1
RASP-300A11S0-C32RS1	150201	3.081,51		1	S811+V65N3S	169002	11.975,00		1
RASP-302A11S0-C320S1	150177	2.615,65		1	S811+V65P3S	169003	13.173,00		1
RASP-302A11S0-C32RS1	150209	3.148,29		1	S811+V72N3S	169005	12.774,00		1
RASP-304A11S0-C32RS1	169814	3.149,62		1	S811+V72P3S	169006	14.051,00		1
RASP-310A11S0-C320S1	150173	2.814,47		1	S811+V85N3S	169008	13.687,00		1
RASP-310A11S0-C32RS1	150205	3.341,30		1	S811+V85P3S	169009	15.055,00		1
RASP-312A11S0-C320S1	150181	2.831,72		1	SBS-RS60	60541	5,10		10
RASP-312A11S0-C320V1	153453	2.831,72		1	SC-1		20,88		10
RASP-312A11S0-C32RS1	150213	3.361,03		1	SC-10		19,54		10
RASP-314A11S0-C32RS1	169818	3.360,05		1	SC-1-1-2		23,26		10
RASP-400A11S0-C320S1	150170	2.931,78		1	SC-12		14,37		10
RASP-400A11S0-C32RS1	150202	3.467,37		1	SC-1-2		23,26		10
RASP-402A11S0-C320S1	150178	2.977,40		1	SC-15		14,37		10
RASP-402A11S0-C32RS1	150210	3.473,16		1	SC-2		20,88		10
RASP-404A11S0-C32RS1	169815	3.474,19		1	SC-20		15,17		10
RASP-410A11S0-C320S1	150174	3.176,16		1	SC-25		34,63		10
RASP-410A11S0-C32RS1	150206	3.685,49		1	SC-3		20,88		10
RASP-412A11S0-C320S1	150182	3.193,50		1	SC-35		32,05		10
RASP-412A11S0-C320V1	153454	3.193,50		1	SC-4		20,53		10
RASP-412A11S0-C32RS1	150214	3.748,27		1	SC-40		29,93		10
RASP-414A11S0-C32RS1	169819	3.749,09		1	SC-45		33,82		10
RASP-500A11SL-C320S1	150171	3.141,69		1	SC4K12/14	6098274	25,50		1
RASP-500A11SL-C32RS1	150203	3.698,00		1	SC-5		19,54		10
RASP-502A11SL-C320S1	150179	3.170,34		1	SC-6		19,54		10
RASP-502A11SL-C32RS1	150211	3.728,54		1	SC-60		29,18		10
RASP-504A11SL-C320S1	169808	2.819,74		1	SC-8		23,26		10
RASP-504A11SL-C32RS1	169816	3.729,51		1	SCH-1-WINBLOC	140236	16,00		5
RASP-510A11SL-C320S1	150175	3.386,21		1	SD00-D		7,32		3
RASP-510A11SL-C32RS1	150207	3.959,47		1	SD00-PB		3,04		3
RASP-512A11SL-C320S1	150183	3.414,86		1	SD00-S		6,40		3
RASP-512A11SL-C320V1	153455	3.414,86		1	SD12-PB		7,69		3
RASP-512A11SL-C32RS1	150215	3.987,92		1	SD1-D		19,91		3
RASP-514A11SL-C320S1	169812	3.400,34		1	SD1-D-PV		41,43		3
RASP-514A11SL-C32RS1	169820	3.988,38		1	SD1-S		18,74		3
RASP-CM1-2M0	164285	171,12		1	SD2-D		23,07		3
RASP-CM1-5M0	164286	273,21		1	SD2-DD		28,93		3
RASP-FAN-S1	156643	199,79		1	SD2-S		22,34		3
RASP-KEY-S1	156644	615,35		1	SD3-D		33,09		3
RA-XAZ2-1M	292253	111,73		1	SD3-PB		8,79		1
RA-XM12-1M	272057	33,98		1					

Tipo	Codice	Prezzo €	Note	Conf. [pezzi]	Tipo	Codice	Prezzo €	Note	Conf. [pezzi]
SD3-S	SD3-S	33,32		3	SL4-FL24-Y	171359	98,16		1
SD4-S	SD4-S	84,22		1	SL4-FL24-Y-M	171377	125,09		1
SD4-S1600	SD4-S1600	98,87		1	SL4-FMS-100	171308	127,57		1
SDAINLEM(230V50HZ,240V60HZ)	51840	292,40		1	SL4-FMS-250	171309	131,86		1
SDAINLM115(230V50HZ,240V60HZ)	239963	1075,75		1	SL4-FMS-400	171310	152,39		1
SDAINLM12(230V50HZ,240V60HZ)	278286	310,86		1	SL4-L12	171382	4,66		1
SDAINLM12(24VDC)	100416	349,92		1	SL4-L120	171384	4,66		1
SDAINLM12(400V50HZ)	101380	310,86		1	SL4-L120-A	171324	71,55		1
SDAINLM140(230V50HZ,240V60HZ)	240009	1468,15		1	SL4-L120-B	171319	71,55		1
SDAINLM16(230V50HZ,240V60HZ)	278311	325,59		1	SL4-L120-G	171320	71,55		1
SDAINLM16(24VDC)	100417	367,86		1	SL4-L120-R	171321	71,55		1
SDAINLM16(400V50HZ)	101381	325,59		1	SL4-L120-W	171322	71,55		1
SDAINLM165(230V50HZ,240V60HZ)	240035	2120,70		1	SL4-L120-Y	171323	71,55		1
SDAINLM200(230V50HZ,240V60HZ)	101010	2202,27		1	SL4-L230	171385	4,66		1
SDAINLM22(230V50HZ,240V60HZ)	278336	341,68		1	SL4-L230-A	171330	71,55		1
SDAINLM22(24VDC)	100418	387,49		1	SL4-L230-B	171325	71,55		1
SDAINLM22(400V50HZ)	101382	341,68		1	SL4-L230-G	171326	71,55		1
SDAINLM260(230V50HZ,240V60HZ)	101031	2332,40		1	SL4-L230-R	171327	71,55		1
SDAINLM30(230V50HZ,240V60HZ)	278361	434,00		1	SL4-L230-W	171328	71,55		1
SDAINLM30(400V50HZ)	101383	434,00		1	SL4-L230-Y	171329	71,55		1
SDAINLM30(RDC24)	100419	631,08		1	SL4-L24	171383	4,66		1
SDAINLM45(230V50HZ,240V60HZ)	278386	521,67		1	SL4-L24-A	171318	59,49		1
SDAINLM45(400V50HZ)	101384	521,67		1	SL4-L24-B	171313	59,49		1
SDAINLM45(RDC24)	100420	724,32		1	SL4-L24-G	171314	59,49		1
SDAINLM55(230V50HZ,240V60HZ)	278411	620,16		1	SL4-L24-R	171315	59,49		1
SDAINLM55(400V50HZ)	101385	620,16		1	SL4-L24-W	171316	59,49		1
SDAINLM55(RDC24)	100421	866,57		1	SL4-L24-Y	171317	59,49		1
SDAINLM70(230V50HZ,240V60HZ)	239895	718,65		1	SL4-L-A	171336	25,25		1
SDAINLM70(400V50HZ)	101386	718,65		1	SL4-L-B	171331	25,25		1
SDAINLM90(230V50HZ,240V60HZ)	239937	897,20		1	SL4-L-G	171332	25,25		1
SE-RS-I23	41632	63,20		1	SL4-L-R	171333	25,25		1
SE-RS-I43	44005	78,70		1	SL4-L-W	171334	25,25		1
SE-RS-I44	1890	79,00		1	SL4-L-Y	171335	25,25		1
SETDMM125	1314232	181,47		1	SL4-PIB-100	171297	52,67		1
SETDMV1000N	1314883	1.199,64		1	SL4-PIB-250	171298	57,80		1
SETDMV160N	1314320	159,79		1	SL4-PIB-400	171299	80,75		1
SETDMV400N	1314879	510,69		1	SL4-PIB-D	171304	66,38		1
SETDMV630N	1314881	772,66		1	SL4-PIB-EMH	171302	42,55		1
SETDMVS160N/250N	1314878	331,37		1	SL4-PIB-FW	171303	49,36		1
SET-M3/10-HF	272257	172,59		1	SL4-PIB-IMH	171300	35,75		1
SET-M3/2-HF	230914	81,99		1	SL4-PIB-IMS	171301	42,55		1
SET-M3/5-HF	265558	100,95		1	SL4-PIB-T-100	171305	88,50		1
SET-M4/10-HF	276251	419,17		1	SL4-PIB-T-250	171306	93,60		1
SET-M4/2-HF	254485	176,55		1	SL4-PIB-T-400	171307	115,73		1
SET-M4/5-HF	265622	275,09		1	SL4-SWD	171311	191,15		1
SET-M-LOCK	272085	49,24		1	SL7/4-BET	171294	13,15		1
SFD27	SFD27	6,40		36	SL7/4-FW	171446	37,33		1
SFP-112X182-CS	138738	8,50		1	SL7/4-FW-T	171455	37,33		1
SFP-112X232-CS	138739	9,30		1	SL7-100-L-RG-24LED	171424	188,71		1
SFP-112X332-CS	138740	11,10		1	SL7-100-L-RYG-24LED	171425	256,20		1
SFP-172X262-CS	138741	11,30		1	SL7-AP120	171282	79,59		1
SFP-172X332-CS	138742	12,50		1	SL7-AP120-E	171285	92,81		1
SFP-172X432-CS	138743	14,40		1	SL7-AP120-M	171288	131,40		1
SFP-172X532-CS	138744	16,90		1	SL7-AP230	171283	79,59		1
SFP-172X732-CS	138745	20,80		1	SL7-AP230-E	171286	92,81		1
SFP-172X932-CS	138746	25,10		1	SL7-AP230-M	171289	131,40		1
SFPRD27	SFPRD27	5,88		30	SL7-AP24	171281	79,59		1
SFPRD33	SFPRD33	8,87		30	SL7-AP24-E	171284	92,81		1
SFRD27	SFRD27	7,84		15	SL7-AP24-M	171287	131,40		1
SFRD33	SFRD33	12,22		15	SL7-BL120-A	171395	87,42		1
SH0165/2	10774	23,90		5	SL7-BL120-B	171390	87,42		1
SH0632	67739	23,70		5	SL7-BL120-G	171391	87,42		1
SH0635/3	58247	28,60		5	SL7-BL120-R	171392	87,42		1
SH0635/4	60620	35,20		5	SL7-BL120-W	171393	87,42		1
SKF-FF4	233780	31,00		1	SL7-BL120-Y	171394	87,42		1
SKF-FF6	233781	35,50		1	SL7-BL230-A	171401	87,42		1
SKF-HA	233782	12,50		1	SL7-BL230-B	171396	87,42		1
SL4-100-L-RG-24LED	171295	179,28		1	SL7-BL230-G	171397	87,42		1
SL4-100-L-RYG-24LED	171296	234,84		1	SL7-BL230-R	171398	87,42		1
SL4-AP120	171380	71,07		1	SL7-BL230-W	171399	87,42		1
SL4-AP230	171381	71,07		1	SL7-BL230-Y	171400	87,42		1
SL4-AP24	171379	71,07		1	SL7-BL24-A	171389	76,17		1
SL4-BL120-A	171348	81,50		1	SL7-BL24-B	171439	76,17		1
SL4-BL120-B	171343	81,50		1	SL7-BL24-G	171440	76,17		1
SL4-BL120-G	171344	81,50		1	SL7-BL24-R	171441	76,17		1
SL4-BL120-R	171345	81,50		1	SL7-BL24-W	171442	76,17		1
SL4-BL120-W	171346	81,50		1	SL7-BL24-Y	171388	76,17		1
SL4-BL120-Y	171347	81,50		1	SL7-CB-100	171443	53,74		1
SL4-BL230-A	171354	81,50		1	SL7-CB-250	171444	58,97		1
SL4-BL230-B	171349	81,50		1	SL7-CB-400	171445	82,41		1
SL4-BL230-G	171350	81,50		1	SL7-CB-D	171451	72,79		1
SL4-BL230-R	171351	81,50		1	SL7-CB-EMH	171449	46,65		1
SL4-BL230-W	171352	81,50		1	SL7-CB-FW	171450	54,12		1
SL4-BL230-Y	171353	81,50		1	SL7-CB-IMH	171447	39,19		1
SL4-BL24-A	171342	67,79		1	SL7-CB-IMS	171448	46,65		1
SL4-BL24-B	171337	67,79		1	SL7-CB-T-100	171452	97,04		1
SL4-BL24-G	171338	67,79		1	SL7-CB-T-250	171453	102,65		1
SL4-BL24-R	171339	67,79		1	SL7-CB-T-400	171454	126,91		1
SL4-BL24-W	171340	67,79		1	SL7-FL120-A	171413	123,18		1
SL4-BL24-Y	171341	67,79		1	SL7-FL120-B	171408	123,18		1
SL4-FL120-A	171366	107,08		1	SL7-FL120-G	171409	123,18		1
SL4-FL120-B	171361	107,08		1	SL7-FL120-R	171410	123,18		1
SL4-FL120-G	171362	107,08		1	SL7-FL120-W	171411	123,18		1
SL4-FL120-R	171363	107,08		1	SL7-FL120-Y	171412	123,18		1
SL4-FL120-W	171364	107,08		1	SL7-FL230-A	171419	123,18		1
SL4-FL120-Y	171365	107,08		1	SL7-FL230-B	171414	123,18		1
SL4-FL230-A	171372	107,08		1	SL7-FL230-G	171415	123,18		1
SL4-FL230-B	171367	107,08		1	SL7-FL230-R	171416	123,18		1
SL4-FL230-G	171368	107,08		1	SL7-FL230-W	171417	123,18		1
SL4-FL230-R	171369	107,08		1	SL7-FL230-Y	171418	123,18		1
SL4-FL230-W	171370	107,08		1	SL7-FL24-A	171407	115,49		1
SL4-FL230-Y	171371	107,08		1	SL7-FL24-A-HP	171274	229,90		1
SL4-FL24-A	171360	98,16		1	SL7-FL24-A-HPM	171280	269,07		1
SL4-FL24-A-M	171378	125,09		1	SL7-FL24-B	171402	115,49		1
SL4-FL24-B	171355	98,16		1	SL7-FL24-B-HP	171420	229,90		1
SL4-FL24-B-M	171373	125,09		1	SL7-FL24-B-HPM	171275	269,07		1
SL4-FL24-G	171356	98,16		1	SL7-FL24-G	171403	115,49		1
SL4-FL24-G-M	171374	125,09		1	SL7-FL24-G-HP	171421	229,90		1
SL4-FL24-R	171357	98,16		1	SL7-FL24-G-HPM	171276	269,07		1
SL4-FL24-R-M	171375	125,09		1	SL7-FL24-R	171404	115,49		1
SL4-FL24-W	171358	98,16		1	SL7-FL24-R-HP	171422	229,90		1
SL4-FL24-W-M	171376	125,09		1	SL7-FL24-R-HPM	171277	269,07		1

Tipo	Codice	Prezzo €	Note	Conf. [pezzi]	Tipo	Codice	Prezzo €	Note	Conf. [pezzi]
SL7-FL24-W	171405	115,49		1	SPX030A2-4A1B1	125313	6.346,00		1
SL7-FL24-W-HP	171423	229,90		1	SPX030A2-5A4N1	125315	10.929,00		1
SL7-FL24-W-HPM	171278	269,07		1	SPX040A1-2A1N1	125317	8.087,00		1
SL7-FL24-Y	171406	115,49		1	SPX040A1-4A1N1	125319	6.922,00		1
SL7-FL24-Y-HP	171273	229,90		1	SPX040A1-5A4N1	125321	11.049,00		1
SL7-FL24-Y-HPM	171279	269,07		1	SPX040A2-2A1N1	125323	9.479,00		1
SL7-FMS-100	171456	166,08		1	SPX040A2-4A1N1	125325	7.615,00		1
SL7-FMS-250	171457	171,70		1	SPX040A2-5A4N1	125327	11.803,00		1
SL7-FMS-400	171458	198,43		1	SPX050A1-2A1N1	125329	8.949,00		1
SL7-L12	171290	4,66		1	SPX050A1-4A1N1	125331	7.758,00		1
SL7-L120	171292	4,66		1	SPX050A1-5A4N1	125333	12.512,00		1
SL7-L120-A	171472	78,66		1	SPX050A2-2A1N1	125335	10.344,00		1
SL7-L120-B	171467	78,66		1	SPX050A2-4A1N1	125337	8.437,00		1
SL7-L120-G	171468	78,66		1	SPX050A2-5A4N1	125339	13.887,00		1
SL7-L120-R	171469	78,66		1	SPX060A1-2A1N1	125341	9.823,00		1
SL7-L120-W	171470	78,66		1	SPX060A1-4A1N1	125668	8.785,00		1
SL7-L120-Y	171471	78,66		1	SPX060A1-5A4N1	125344	15.873,00		1
SL7-L230	171293	4,66		1	SPX060A2-2A1N1	125346	11.213,00		1
SL7-L230-A	171426	78,66		1	SPX060A2-4A1N1	125348	9.482,00		1
SL7-L230-B	171473	78,66		1	SPX060A2-5A4N1	125350	17.217,00		1
SL7-L230-G	171474	78,66		1	SPX075A1-2A1N1	125352	12.603,00		1
SL7-L230-R	171475	78,66		1	SPX075A1-4A1N1	125354	11.706,00		1
SL7-L230-W	171476	78,66		1	SPX075A1-5A4N1	125356	19.913,00		1
SL7-L230-Y	171477	78,66		1	SPX075A2-2A1N1	125358	15.612,00		1
SL7-L24	171291	4,66		1	SPX075A2-4A1N1	125359	12.908,00		1
SL7-L24-A	171466	66,86		1	SPX075A2-5A4N1	125361	21.260,00		1
SL7-L24-A-HP	171432	218,29		1	SPX100A1-2A1N1	125363	14.126,00		1
SL7-L24-B	171461	66,86		1	SPX100A1-4A1N1	125365	13.810,00		1
SL7-L24-B-HP	171427	218,29		1	SPX100A1-5A4N1	125367	21.721,00		1
SL7-L24-G	171462	66,86		1	SPX100A2-2A1N1	125369	17.155,00		1
SL7-L24-G-HP	171428	218,29		1	SPX100A2-4A1N1	125370	15.049,00		1
SL7-L24-R	171463	66,86		1	SPX100A2-5A4N1	125372	24.721,00		1
SL7-L24-R-HP	171429	218,29		1	SPX125A1-4A1N1	125669	15.999,00		1
SL7-L24-W	171464	66,86		1	SPX125A1-5A4N1	125375	26.720,00		1
SL7-L24-W-HP	171430	218,29		1	SPX125A2-4A1N1	125377	17.218,00		1
SL7-L24-Y	171465	66,86		1	SPX125A2-5A4N1	125379	29.697,00		1
SL7-L24-Y-HP	171431	218,29		1	SPX150A1-4A1N1	125381	19.092,00		1
SL7-L-A	171438	30,95		1	SPX150A1-5A4N1	125383	28.531,00		1
SL7-L-B	171433	30,95		1	SPX150A2-4A1N1	125385	21.738,00		1
SL7-L-G	171434	30,95		1	SPX150A2-5A4N1	125387	31.520,00		1
SL7-L-R	171435	30,95		1	SPX175A1-5A4N1	125389	29.370,00		1
SL7-L-W	171436	30,95		1	SPX175A2-5A4N1	125391	32.319,00		1
SL7-L-Y	171437	30,95		1	SPX200A1-4A1N1	125670	22.201,00		1
SL7-SWD	171459	188,33		1	SPX200A2-4A1N1	125398	24.845,00		1
SLHF-ID	91476	5,40		5	SPX250A0-4A2N1	125402	25.242,00		1
SP-32/45-PKZ0	208655	21,46		2	SPX300A0-4A2N1	125412	31.837,00		1
SP-PKZ0	202354	21,46		2	SPX350A0-4A2N1	125711	35.667,00		1
SPT4	2275	20,50		10	SPX400A0-4A2N1	125428	56.766,00		1
SPT5	2276	16,90		10	SPX500A0-4A2N1	125440	70.871,00		1
SPT6	2277	14,10		10	SPX550A0-4A2N1	125674	77.845,00		1
SPX001A1-2A1B1	125201	2.135,00		1	SPX600A0-4A2N1	125453	87.355,00		1
SPX001A1-4A1B1	125203	1.994,00		1	SPX650A0-4A2N1	125457	93.064,00		1
SPX001A2-2A1B1	125205	2.327,00		1	SPX700A0-4A2N1	125459	99.244,00		1
SPX001A2-4A1B1	125207	2.163,00		1	SPX800A0-4A2N1	125463	123.020,00		1
SPX002A1-2A1B1	125209	2.270,00		1	SPX900A0-4A2N1	125467	141.723,00		1
SPX002A1-4A1B1	125657	2.095,00		1	SPXF07A1-2A1B1	125471	2.059,00		1
SPX002A1-5A4N1	125212	3.253,00		1	SPXF07A2-2A1B1	125473	2.251,00		1
SPX002A2-2A1B1	125214	2.463,00		1	SPXF15A1-2A1B1	125475	2.181,00		1
SPX002A2-4A1B1	125216	2.261,00		1	SPXF15A1-4A1B1	125675	2.035,00		1
SPX002A2-5A4N1	125218	3.616,00		1	SPXF15A2-2A1B1	125478	2.383,00		1
SPX003A1-2A1B1	125709	2.364,00		1	SPXF15A2-4A1B1	125480	2.210,00		1
SPX003A1-4A1B1	125658	2.174,00		1	SPXH10A0-4A2N1	125482	160.269,00		1
SPX003A1-5A4N1	125222	3.511,00		1	SPXH12A0-4A2N1	125486	200.052,00		1
SPX003A2-2A1B1	125224	2.556,00		1	SPXH16A0-4A2N1	125492	246.970,00		1
SPX003A2-4A1B1	125226	2.344,00		1	SQ-GE	63263	3,73		5
SPX003A2-5A4N1	125228	3.869,00		1	SQT1	58874	4,16		5
SPX004A1-2A1B1	125230	2.479,00		1	SRA01	28101	3,70		20
SPX004A1-5A4N1	125232	3.745,00		1	SRA10	28100	3,70		20
SPX004A2-2A1B1	125234	2.670,00		1	SRAL	28099	3,70		20
SPX004A2-5A4N1	125236	4.112,00		1	SRF 1300 150R	2004250	174,10		1
SPX005A1-2A1B1	125238	2.758,00		1	SRF 1300 180R	2003786	206,90		1
SPX005A1-4A1B1	125659	2.266,00		1	SRF 2001 150R	2003787	262,80		1
SPX005A1-5A4N1	125241	4.180,00		1	SRF 600 50R	2003785	122,30		1
SPX005A2-2A1B1	125243	2.951,00		1	SR-GE	63264	4,07		5
SPX005A2-4A1B1	125245	2.431,00		1	SRT1	58873	4,16		5
SPX005A2-5A4N1	125247	4.539,00		1	SS5-ID0375	79611	82,40		1
SPX006A1-4A1B1	125249	2.441,00		1	SS5-ID0750	81984	103,40		1
SPX006A2-4A1B1	125251	2.610,00		1	SS5-ID1125	84357	124,90		1
SPX007A1-2A1B1	125253	3.015,00		1	SS5-ID1500	86730	206,60		1
SPX007A1-4A1B1	125660	2.669,00		1	SS-IP20-N	171990	134,70		1
SPX007A1-5A4N1	125256	4.995,00		1	SS-IP20-R	171991	140,80		1
SPX007A2-2A1B1	125258	3.209,00		1	SS-IP20-TU	171992	183,60		1
SPX007A2-4A1B1	125260	2.841,00		1	SS-IP20-V	158650	195,90		1
SPX007A2-5A4N1	125262	5.351,00		1	S-T0	86709	63,24		1
SPX010A1-2A1B1	125264	3.460,00		1	STB3-CI	219217	35,40		1
SPX010A1-4A1B1	125661	3.071,00		1	STB4-CI	34223	35,40		1
SPX010A1-5A4N1	125267	5.971,00		1	STB-M20F	224557	4,40		20
SPX010A2-2A1B1	125269	3.819,00		1	STB-M25F	224558	6,20		20
SPX010A2-4A1B1	125662	3.245,00		1	STIO,06(230/230)	29968	88,14		1
SPX010A2-5A4N1	125272	6.333,00		1	STIO,06(230/24)	29977	88,14		1
SPX015A1-2A1B1	125274	4.167,00		1	STIO,06(400/230)	29975	88,14		1
SPX015A1-4A1B1	125663	3.712,00		1	STIO,06(400/24)	29971	88,14		1
SPX015A1-5A4N1	125277	6.954,00		1	STIO,1(230/230)	29976	99,87		1
SPX015A2-2A1B1	125279	2.383,00		1	STIO,1(230/24)	46629	99,87		1
SPX015A2-4A1B1	125664	3.888,00		1	STIO,1(400/230)	46630	99,87		1
SPX015A2-5A4N1	125282	7.311,00		1	STIO,1(400/24)	46631	99,87		1
SPX020A1-2A1N1	125284	5.413,00		1	STIO,16(230/230)	35247	120,21		1
SPX020A1-4A1B1	125665	4.554,00		1	STIO,16(230/24)	46632	120,21		1
SPX020A1-5A4N1	125287	7.907,00		1	STIO,16(400/230)	46633	120,21		1
SPX020A2-2A1N1	125289	6.188,00		1	STIO,16(400/24)	46634	120,21		1
SPX020A2-4A1B1	125291	4.872,00		1	STIO,2(230/230)	35248	135,75		1
SPX020A2-5A4N1	125293	8.260,00		1	STIO,2(230/24)	46635	135,75		1
SPX025A1-2A1N1	125295	5.890,00		1	STIO,2(400/230)	46636	135,75		1
SPX025A1-4A1B1	125666	5.251,00		1	STIO,2(400/24)	46637	135,75		1
SPX025A1-5A4N1	125298	8.986,00		1	STIO,25(230/230)	36400	154,16		1
SPX025A2-2A1N1	125300	6.670,00		1	STIO,25(230/24)	35262	154,16		1
SPX025A2-4A1B1	125302	5.569,00		1	STIO,25(400/230)	46638	154,16		1
SPX025A2-5A4N1	125304	9.333,00		1	STIO,25(400/24)	35249	154,16		1
SPX030A1-2A1N1	125306	8.626,00		1	STIO,315(230/230)	40641	166,77		1
SPX030A1-4A1B1	125667	6.025,00		1	STIO,315(230/24)	36392	166,77		1
SPX030A1-5A4N1	125309	10.165,00		1	STIO,315(400/230)	46639	166,77		1
SPX030A2-2A1N1	125311	7.599,00		1	STIO,315(400/24)	35250	166,77		1

Tipo	Codice	Prezzo €	Note	Conf. [pezzi]	Tipo	Codice	Prezzo €	Note	Conf. [pezzi]
ST10,4(230/230)	40642	172,58		1	STZ5,3(*/*)	201060	1572,61		1
ST10,4(230/24)	36393	172,58		1	STZ8,3(*/*)	201062	2071,94		1
ST10,4(400/230)	46640	172,58		1	SVA-T3	50974	95,46		1
ST10,4(400/24)	35251	172,58		1	SVB-P1/M	172840	20,17		1
ST10,5(230/230)	40643	191,97		1	SVB-P3	52999	18,89		1
ST10,5(230/24)	36394	191,97		1	SVB-P3/M	172841	25,45		1
ST10,5(400/230)	46641	191,97		1	SVB-PKZ0-CI	35129	11,58		1
ST10,5(400/24)	35252	191,97		1	SVB-PKZ0-E	35127	11,58		1
ST10,63(230/230)	40644	239,49		1	SVB-SW-P1/M	172842	20,17		1
ST10,63(230/24)	36395	239,49		1	SVB-SW-P3	62491	18,89		1
ST10,63(400/230)	46883	239,49		1	SVB-SW-P3/M	172843	25,45		1
ST10,63(400/24)	35253	239,49		1	SVB-SW-T0	60265	11,82		1
ST10,8(230/230)	26641	267,62		1	SVB-T0	57892	11,82		1
ST10,8(230/24)	36396	267,62		1	SVC-T3	50975	35,45		1
ST10,8(400/230)	46889	267,62		1	SVCU20X5	2323	3,70		10
ST10,8(400/24)	35254	267,62		1	SVDRIVECABLE	129001	73,20		1
ST11,0(230/230)	26642	293,77		1	SVX001A1-2A1B1	125713	1.294,00		1
ST11,0(230/24)	36397	293,77		1	SVX001A1-4A1B1	125676	1.320,00		1
ST11,0(400/230)	46895	293,77		1	SVX001A2-2A1B1	125731	1.494,00		1
ST11,0(400/24)	35255	293,77		1	SVX001A2-4A1B1	125677	1.439,00		1
ST11,3(230/230)	35256	382,00		1	SVX002A1-2A1B1	125715	1.437,00		1
ST11,3(400/230)	46918	382,00		1	SVX002A1-4A1B1	125748	1.422,00		1
ST11,6(230/230)	35257	507,08		1	SVX002A1-5A4N1	125756	2.416,00		1
ST11,6(400/230)	46952	507,08		1	SVX002A2-2A1B1	125733	1.629,00		1
ST12,0(230/230)	36398	602,09		1	SVX002A2-4A1B1	125678	1.536,00		1
ST12,0(400/230)	35258	602,09		1	SVX002A2-5A4N1	125774	2.779,00		1
ST12,5(230/230)	36399	675,79		1	SVX003A1-2A1B1	125716	1.530,00		1
ST12,5(400/230)	35259	675,79		1	SVX003A1-4A1B1	125679	1.509,00		1
ST13,0(400/230)	35260	974,38		1	SVX003A1-5A4N1	125757	2.683,00		1
ST14,0(400/230)	35261	1190,62		1	SVX003A2-2A1B1	125734	1.730,00		1
STNO,06(*/*)	204938	78,10		1	SVX003A2-4A1B1	125680	1.618,00		1
STNO,06(230/230)	204934	58,38		1	SVX003A2-5A4N1	125775	3.037,00		1
STNO,06(230/24)	204935	58,38		1	SVX004A1-2A1B1	125681	1.644,00		1
STNO,06(400/230)	204936	58,38		1	SVX004A1-5A4N1	125758	2.924,00		1
STNO,06(400/24)	204937	58,38		1	SVX004A2-2A1B1	125735	1.840,00		1
STNO,1(*/*)	204939	94,71		1	SVX004A2-5A4N1	125776	3.281,00		1
STNO,1(230/230)	204940	68,66		1	SVX005A1-2A1B1	125717	1.935,00		1
STNO,1(230/24)	204941	68,66		1	SVX005A1-4A1B1	125749	1.608,00		1
STNO,1(400/230)	204942	68,66		1	SVX005A1-5A4N1	125759	3.351,00		1
STNO,1(400/24)	204943	68,66		1	SVX005A2-2A1B1	125736	2.127,00		1
STNO,16(*/*)	204944	104,17		1	SVX005A2-4A1B1	125753	1.712,00		1
STNO,16(230/230)	204945	75,91		1	SVX005A2-5A4N1	125777	3.713,00		1
STNO,16(230/24)	204947	75,91		1	SVX006A1-4A1B1	125682	1.792,00		1
STNO,16(400/230)	204948	75,91		1	SVX006A2-4A1B1	125683	1.890,00		1
STNO,16(400/24)	204949	75,91		1	SVX007A1-2A1B1	125718	2.177,00		1
STNO,2(*/*)	204950	113,66		1	SVX007A1-4A1B1	125684	2.032,00		1
STNO,2(230/230)	204951	82,47		1	SVX007A1-5A4N1	125760	4.166,00		1
STNO,2(230/24)	204976	82,47		1	SVX007A2-2A1B1	125737	2.374,00		1
STNO,2(400/230)	204977	82,47		1	SVX007A2-4A1B1	125685	2.193,00		1
STNO,2(400/24)	204978	82,47		1	SVX007A2-5A4N1	125778	4.514,00		1
STNO,25(*/*)	204979	128,15		1	SVX010A1-2A1B1	125719	2.627,00		1
STNO,25(230/24)	221508	118,12		1	SVX010A1-4A1B1	125686	2.457,00		1
STNO,25(400/230)	204980	92,38		1	SVX010A1-5A4N1	125761	5.147,00		1
STNO,25(400/24)	221509	118,12		1	SVX010A2-2A1B1	125738	2.987,00		1
STNO,315(*/*)	204981	135,93		1	SVX010A2-4A1B1	125687	2.592,00		1
STNO,315(230/24)	221510	125,92		1	SVX010A2-5A4N1	125779	5.500,00		1
STNO,315(400/230)	204982	102,94		1	SVX015A1-2A1B1	125720	3.336,00		1
STNO,315(400/24)	221511	125,92		1	SVX015A1-4A1B1	125688	3.129,00		1
STNO,4(*/*)	204983	166,03		1	SVX015A1-5A4N1	125762	6.132,00		1
STNO,4(230/24)	221513	151,54		1	SVX015A2-2A1B1	125739	3.703,00		1
STNO,4(400/230)	204984	123,69		1	SVX015A2-4A1B1	125689	3.234,00		1
STNO,4(400/24)	221514	151,54		1	SVX015A2-5A4N1	125780	6.487,00		1
STNO,5(*/*)	204985	176,05		1	SVX020A1-2A1N1	125721	4.587,00		1
STNO,5(230/24)	221515	162,66		1	SVX020A1-4A1B1	125690	4.015,00		1
STNO,5(400/230)	204986	139,27		1	SVX020A1-5A4N1	125763	7.067,00		1
STNO,5(400/24)	221516	162,66		1	SVX020A2-2A1N1	125740	5.361,00		1
STNO,63(*/*)	204987	190,56		1	SVX020A2-4A1B1	125754	4.211,00		1
STNO,63(230/24)	221517	181,60		1	SVX020A2-5A4N1	125781	7.423,00		1
STNO,63(400/230)	204988	158,21		1	SVX025A1-2A1N1	125722	5.054,00		1
STNO,63(400/24)	221518	181,60		1	SVX025A1-4A1B1	125691	4.747,00		1
STNO,8(*/*)	204989	221,71		1	SVX025A1-5A4N1	125764	8.147,00		1
STNO,8(230/24)	221519	210,58		1	SVX025A2-2A1N1	125741	5.830,00		1
STNO,8(400/230)	204990	188,32		1	SVX025A2-4A1B1	125692	4.914,00		1
STNO,8(400/24)	221520	210,58		1	SVX025A2-5A4N1	125782	8.496,00		1
STN1,0(*/*)	204991	244,02		1	SVX030A1-2A1N1	125723	5.999,00		1
STN1,0(230/24)	221521	231,80		1	SVX030A1-4A1B1	125693	5.553,00		1
STN1,0(400/230)	204992	215,06		1	SVX030A1-5A4N1	125765	9.340,00		1
STN1,0(400/24)	221522	231,80		1	SVX030A2-2A1N1	125742	6.765,00		1
STN1,3(*/*)	204993	298,58		1	SVX030A2-4A1B1	125694	5.667,00		1
STN1,3(400/230)	221523	283,00		1	SVX030A2-5A4N1	125783	10.088,00		1
STN1,6(*/*)	204994	344,33		1	SVX040A1-2A1N1	125724	6.790,00		1
STN1,6(400/230)	221524	326,49		1	SVX040A1-4A1B1	132656	7.409,00		1
STN2,0(*/*)	204995	411,16		1	SVX040A1-5A4N1	125695	6.504,00		1
STN2,0(400/230)	221525	391,11		1	SVX040A1-5A4N1	125766	10.196,00		1
STN2,5(*/*)	204996	629,55		1	SVX040A2-2A1N1	125743	8.162,00		1
STN2,5(400/230)	221526	617,27		1	SVX040A2-4A1N1	125696	7.687,00		1
STN3,0(*/*)	204997	756,59		1	SVX040A2-5A4N1	125784	10.964,00		1
STN3,0(400/230)	221527	741,01		1	SVX050A1-2A1N1	125725	7.646,00		1
STN4,0(*/*)	204998	872,45		1	SVX050A1-4A1B1	138430	8.693,00		1
STN4,0(400/230)	221528	855,73		1	SVX050A1-4A1N1	125750	7.378,00		1
ST-P5-125/160	280977	8,73		1	SVX050A1-5A4N1	125767	11.213,00		1
ST-P5-250/315	280978	10,95		1	SVX050A2-2A1N1	125744	9.023,00		1
STR50-ID	72493	27,90		1	SVX050A2-4A1N1	125697	8.103,00		1
STR75-ID	74866	41,30		1	SVX050A2-5A4N1	125785	12.581,00		1
STZ0,06(*/*)	914761	101,81		1	SVX060A1-2A1N1	125726	8.520,00		1
STZ0,1(*/*)	914762	114,43		1	SVX060A1-4A1B1	138431	9.950,00		1
STZ0,16(*/*)	914763	140,58		1	SVX060A1-4A1N1	125751	8.463,00		1
STZ0,2(*/*)	914764	157,09		1	SVX060A1-5A4N1	125768	14.551,00		1
STZ0,25(*/*)	914765	171,57		1	SVX060A2-2A1N1	125745	9.897,00		1
STZ0,315(*/*)	914766	185,17		1	SVX060A2-4A1N1	125698	9.183,00		1
STZ0,4(*/*)	914767	193,91		1	SVX060A2-5A4N1	125786	15.914,00		1
STZ0,5(*/*)	914768	217,17		1	SVX075A1-2A1N1	125727	11.299,00		1
STZ0,63(*/*)	914769	265,66		1	SVX075A1-4A1B1	132657	12.572,00		1
STZ0,8(*/*)	914770	297,66		1	SVX075A1-4A1N1	125699	11.085,00		1
STZ1,0(*/*)	914771	328,66		1	SVX075A1-5A4N1	125769	18.613,00		1
STZ1,3(*/*)	914772	423,70		1	SVX075A2-2A1N1	125746	14.295,00		1
STZ1,6(*/*)	914773	573,01		1	SVX075A2-4A1N1	125700	12.353,00		1
STZ13,3(*/*)	201064	2666,26		1	SVX075A2-5A4N1	125787	19.961,00		1
STZ2,0(*/*)	914774	668,99		1	SVX100A1-2A1N1	125728	12.824,00		1
STZ2,5(*/*)	914775	736,85		1	SVX100A1-4A1B1	132658	14.730,00		1
STZ3,0(*/*)	914776	1060,68		1	SVX100A1-4A1N1	125701	13.321,00		1
STZ4,0(*/*)	914777	1318,57		1	SVX100A1-5A4N1	125770	20.447,00		1

Tipo	Codice	Prezzo €	Note	Conf. [pezzi]	Tipo	Codice	Prezzo €	Note	Conf. [pezzi]
SVX100A2-2A1N1	125747	15.816,00		1	SYS-4M	125612	156,90		1
SVX100A2-4A1N1	125755	14.603,00		1					
SVX100A2-5A4N1	125788	23.420,00		1					
SVX125A1-4A1B1	135242	17.304,00		1	T...				
SVX125A1-4A1N1	125702	15.618,00		1					
SVX125A1-5A4N1	125771	25.447,00		1	TO-1-102/E	88709	28,04		1
SVX125A2-4A1N1	125703	16.899,00		1	TO-1-102/E/SVB	203483	41,81		1
SVX125A2-5A4N1	125789	28.392,00		1	TO-1-102/EA/SVB	91078	49,78		1
SVX150A1-4A1B1	138432	21.584,00		1	TO-1-102/EA/SVB-SW	93451	49,78		1
SVX150A1-4A1N1	125704	18.867,00		1	TO-1-102/EZ	91082	30,28		1
SVX150A1-5A4N1	125772	27.257,00		1	TO-1-102/I1	207061	45,70		1
SVX150A2-4A1N1	125705	21.657,00		1	TO-1-102/I1/SVB	207143	55,26		1
SVX150A2-5A4N1	125790	30.217,00		1	TO-1-102/I1/SVB-SW	207144	55,26		1
SVX175A1-5A4N1	125773	28.029,00		1	TO-1-102/IVS	15147	33,94		1
SVX175A2-5A4N1	125791	31.008,00		1	TO-1-102/V/SVB	95824	55,74		1
SVX200A1-4A1B1	132900	24.835,00		1	TO-1-102/V/SVB-SW	22330	55,74		1
SVX200A1-4A1N1	125752	22.132,00		1	TO-1-102/XZ	5736	26,88		1
SVX200A2-4A1N1	125706	24.902,00		1	TO-1-102/Z	95828	33,94		1
SVXF07A1-2A1B1	125712	1.227,00		1	TO-1-15431/E	19872	29,28		1
SVXF07A2-2A1B1	125730	1.418,00		1	TO-1-15431/EZ	22245	31,63		1
SVXF15A1-2A1B1	125714	1.351,00		1	TO-1-15431/I1	207070	46,95		1
SVXF15A1-4A1B1	125707	1.366,00		1	TO-1-15431/IVS	26991	35,54		1
SVXF15A2-2A1B1	125732	1.542,00		1	TO-1-15431/XZ	5738	28,20		1
SVXF15A2-4A1B1	125708	1.484,00		1	TO-1-15431/Z	29364	35,54		1
SW	88594	140,73		1	TO-1-15511/E	19875	29,28		1
SW-CAN-MONITOR	140382	1.754,00		1	TO-1-15511/EZ	22248	31,63		1
SW-CW-TELEDIAG	140383	931,50		1	TO-1-15511/I1	207073	46,95		1
SWD4-100LF8-24	116026	324,09		1	TO-1-15511/IVS	26994	35,54		1
SWD4-10LF8-24-2S	116029	42,85		1	TO-1-15511/Z	29367	35,54		1
SWD4-10LR5-2S	174769	83,00		1	TO-1-8200/E	67352	26,60		1
SWD4-1LR5-1-2S	179545	40,00		1	TO-1-8200/EA/SVB	53110	48,17		1
SWD4-1LR5-2S	174763	33,50		1	TO-1-8200/EA/SVB-SW	55483	48,17		1
SWD4-1LR5-S	174697	25,00		1	TO-1-8200/EZ	69725	28,43		1
SWD4-1M5LR5-2S	174764	36,00		1	TO-1-8200/I1	207074	43,99		1
SWD4-20LR5-2S	174770	165,50		1	TO-1-8200/I1/SVB	207145	53,66		1
SWD4-250LR8-24	144878	1.883,78		1	TO-1-8200/I1/SVB-SW	207146	53,66		1
SWD4-2LR5-1-2S	179546	50,00		1	TO-1-8200/IVS	74471	32,50		1
SWD4-2LR5-2S	174765	38,50		1	TO-1-8200/V/SVB	57856	54,03		1
SWD4-2LR5-S	174698	30,00		1	TO-1-8200/V/SVB-SW	60229	54,03		1
SWD4-3LF8-24-2S	116027	20,16		1	TO-1-8200/XZ	5737	25,37		1
SWD4-3LR5-2S	174766	43,00		1	TO-1-8200/Z	76844	32,50		1
SWD4-4LR5-2S	174767	48,00		1	TO-1-8210/E	12742	29,54		1
SWD4-50LR8-24	116030	252,77		1	TO-1-8210/EZ	48337	31,63		1
SWD4-5LF8-24-2S	116028	26,61		1	TO-1-8210/I1	207076	46,95		1
SWD4-5LR5-2S	174768	58,00		1	TO-1-8210/IVS	74440	35,54		1
SWD4-8FRF-10	121377	102,40		1	TO-1-8210/XZ	9530	28,20		1
SWD4-8MF2	116023	3,75		10	TO-1-8210/Z	19862	35,54		1
SWD4-8SF2-5	116022	8,14		10	TO-1-8214/E	19863	28,68		1
SWD4-8SFF2-5	116024	19,30		1	TO-1-8214/EZ	76815	31,13		1
SWD4-ACAP-10	174751	33,50		1	TO-1-8214/I1	207077	46,44		1
SWD4-CRP-1	116025	739,01		1	TO-1-8214/IVS	45967	34,81		1
SWD4-CRP-2	116699	739,01		1	TO-1-8214/XZ	9535	27,71		1
SWD4-CRPAD-1	116700	494,75		1	TO-1-8214/Z	50720	34,81		1
SWD4-CRPAD-2	116701	494,75		1	TO-1-8220/E	31728	29,28		1
SWD4-M1LR5-2S	174760	30,00		1	TO-1-8220/EZ	95799	31,63		1
SWD4-M1LR5-RS	183155	35,00		1	TO-1-8220/I1	207078	46,95		1
SWD4-M3LR5-1-2S	179543	40,00		1	TO-1-8220/IVS	55459	35,54		1
SWD4-M3LR5-2S	174761	31,00		1	TO-1-8220/XZ	9563	28,20		1
SWD4-M3LR5-S	174771	20,00		1	TO-1-8220/Z	86312	35,54		1
SWD4-M6LR5-1-2S	179544	43,00		1	TO-1-8240/E	34105	29,28		1
SWD4-M6LR5-2S	174762	32,50		1	TO-1-8240/EZ	43597	31,63		1
SWD4-M6LR5-S	174772	23,50		1	TO-1-8240/I1	207079	46,95		1
SWD4-MNT-DIN	174708	21,00		1	TO-1-8240/IVS	27076	35,54		1
SWD4-MNT-VER	174709	27,00		1	TO-1-8240/XZ	9564	28,20		1
SWD4-PCAP-F	174752	7,00		1	TO-1-8240/Z	60208	35,54		1
SWD4-PCAP-M	174753	7,00		1	TO-1-SOND*/E	907765	49,78		1
SWD4-RC5-10	174754	44,00		1	TO-1-SOND*/EA/SVB	907776	73,17		1
SWD4-RC8-10	116020	25,79		1	TO-1-SOND*/EZ	907787	53,57		1
SWD4-SEL8-10	116021	7,13		5	TO-1-SOND*/EZ/OFS	908032	53,57		1
SWD4-SF5-67	179547	43,00		1	TO-1-SOND*/I1	207480	69,38		1
SWD4-SF8-20	116031	41,71		1	TO-1-SOND*/I1/SVB	207481	81,03		1
SWD4-SF8-67	116033	25,31		1	TO-1-SOND*/IVS	907806	57,46		1
SWD4-SF8-67W	116035	41,97		1	TO-1-SOND*/V/SVB	907817	77,09		1
SWD4-SFL8-12	174756	110,00		1	TO-1-SOND*/XZ	907828	49,80		1
SWD4-SFL8-20	121380	115,34		1	TO-1-SOND*/Z	907839	57,46		1
SWD4-SM5-67	179548	43,00		1	TO-2-1/E	24639	29,28		1
SWD4-SM8-20	116032	41,71		1	TO-2-1/E/SVA(A)	50976	125,01		1
SWD4-SM8-67	116034	25,31		1	TO-2-1/E/SVA(S)	50977	125,00		1
SWD4-SM8-67W	116036	43,22		1	TO-2-1/E/SVA(S)-RT	228291	125,01		1
SWD4-SML5-12	174757	40,00		1	TO-2-1/E/SVC(S)-RT	44973	64,70		1
SWD4-SML8-12	174755	110,00		1	TO-2-1/EA/SVB	38873	51,59		1
SWD4-SML8-20	121381	115,34		1	TO-2-1/EA/SVB-SW	41246	51,59		1
SWD4-SP-3084	174707	56,50		1	TO-2-1/E-RT	11082	29,28		1
SWD4-SP-4082	174706	56,50		1	TO-2-1/EZ	27012	31,49		1
SWD4-SP-4084	174705	56,50		1	TO-2-1/I1	207081	46,95		1
SWD4-SP-4122	174704	43,00		1	TO-2-1/I1/SVA(A)	207083	142,19		1
SWD4-SP-4124	174703	43,00		1	TO-2-1/I1/SVA(S)	207084	142,19		1
SW-GALILEO	140379	1.774,50		1	TO-2-1/I1/SVA(S)-RT	207085	142,19		1
SW-GALILEO-S	171500	819,00		1	TO-2-1/I1/SVB	207147	57,11		1
SWHDP-ID	32152	6,40		5	TO-2-1/I1/SVB-SW	207148	57,11		1
SWIRE-4DI-2DO-R	107030	180,29		1	TO-2-1/I1/SVC(S)-RT	207086	82,24		1
SWIRE-CAB-000	107031	2,68		25	TO-2-1/I1-RT	207082	46,82		1
SWIRE-CAB-008	107032	5,74		25	TO-2-1/IVS	31758	35,45		1
SWIRE-CAB-011	107033	6,01		25	TO-2-1/IVS-RT	84329	35,45		1
SWIRE-CAB-015	107034	6,52		5	TO-2-1/ST/SVB	25528	178,95		1
SWIRE-CAB-025	107035	7,36		5	TO-2-1/ST/SVB-SW	207113	178,95		1
SWIRE-CAB-100	107036	10,48		1	TO-2-1/V/SVB	43619	57,60		1
SWIRE-CAB-200	107037	11,78		1	TO-2-1/V/SVB-SW	45992	57,60		1
SWIRE-DIL	107028	63,84		5	TO-2-1/XZ	11097	28,04		1
SWIRE-GW-DP	107027	415,43		1	TO-2-1/Z	36504	35,45		1
SWIRE-PF	107029	150,88		1	TO-2-1/Z/SVA(A)	50978	131,15		1
SWRL25-ID	15541	31,50		2	TO-2-15679/E	29387	34,46		1
SWRL50-ID	17914	60,80		2	TO-2-15679/EZ	31760	36,77		1
SWRL75-ID	20287	92,00		2	TO-2-15679/I1	207094	52,12		1
SW-S7-PG-ROUTER	140381	931,50		1	TO-2-15679/I1/SVB	207149	61,67		1
SW-XSOFT-CODESYS-2-M	142583	2.036,50		1	TO-2-15679/V/SVB	86334	62,25		1
SW-XSOFT-CODESYS-2-S	142582	750,50		1	TO-2-15679/V/SVB-SW	88707	62,25		1
SW-XSOFT-CODESYS-3-M	171887	2.036,50		1	TO-2-15679/XZ	11459	33,35		1
SW-XSOFT-CODESYS-3-S	171886	750,50		1	TO-2-15679/Z	41252	40,56		1
SYS-10M	125609	290,70		1	TO-2-15907/E	66931	40,20		1
SYS-1M	125610	80,60		1	TO-2-15907/EZ	69304	42,16		1
SYS-2M	125611	107,80		1	TO-2-15907/XZ	11478	39,09		1

Tipo	Codice	Prezzo €	Note	Conf. [pezzi]	Tipo	Codice	Prezzo €	Note	Conf. [pezzi]
T0-2-15907/Z	78796	46,23		1	T0-3-8342/EA/SVB	29382	72,45		1
T0-2-15920/E	38861	40,20		1	T0-3-8342/EA/SVB-SW	31755	72,45		1
T0-2-15920/EZ	41234	42,16		1	T0-3-8342/EZ	45997	53,09		1
T0-2-15920/IVS	29452	46,23		1	T0-3-8342/I1	207131	71,09		1
T0-2-15920/Z	48353	46,23		1	T0-3-8342/I1/SVB	207159	80,91		1
T0-2-15921/E	67337	40,20		1	T0-3-8342/I1/SVB-SW	207160	80,91		1
T0-2-15921/EZ	69710	42,16		1	T0-3-8342/IVS	50743	56,99		1
T0-2-15921/IVS	74456	46,23		1	T0-3-8342/V/SVB	34128	78,69		1
T0-2-15921/Z	76829	46,23		1	T0-3-8342/V/SVB-SW	36501	78,69		1
T0-2-15922/E	53099	40,20		1	T0-3-8342/XZ	13506	49,87		1
T0-2-15922/EZ	55472	42,16		1	T0-3-8342/Z	55489	56,99		1
T0-2-15922/IVS	60218	46,23		1	T0-3-8401/E	91047	40,71		1
T0-2-15922/Z	62591	46,23		1	T0-3-8401/XZ	5739	39,61		1
T0-2-171/E	11502	46,51		1	T0-3-8451/E	38849	50,99		1
T0-2-8211/E	22234	36,29		1	T0-3-8451/XZ	13508	49,87		1
T0-2-8211/EZ	53083	38,39		1	T0-3-SOND*/E	907767	86,15		1
T0-2-8211/I1	207102	53,66		1	T0-3-SOND*/EA/SVB	907778	109,83		1
T0-2-8211/IVS	76813	42,16		1	T0-3-SOND*/EZ	907789	90,21		1
T0-2-8211/XZ	11736	34,90		1	T0-3-SOND*/I1	207486	105,91		1
T0-2-8211/Z	29354	42,16		1	T0-3-SOND*/I1/SVB	207487	117,54		1
T0-2-8215/E	22236	37,90		1	T0-3-SOND*/IVS	907808	94,13		1
T0-2-8215/EZ	81561	39,85		1	T0-3-SOND*/V/SVB	907819	113,74		1
T0-2-8215/I1	207103	55,26		1	T0-3-SOND*/XZ	907830	94,13		1
T0-2-8215/IVS	48340	43,99		1	T0-3-SOND*/Z	907841	94,13		1
T0-2-8221/E	38847	36,29		1	T0-4-15602/E	29368	61,53		1
T0-2-8221/EZ	10372	38,39		1	T0-4-15682/E	10405	61,53		1
T0-2-8221/I1	207104	53,66		1	T0-4-15682/EA/SVB	19892	83,49		1
T0-2-8221/IVS	57832	42,16		1	T0-4-15682/EA/SVB-SW	22265	83,49		1
T0-2-8221/XZ	11744	34,90		1	T0-4-15682/EZ	12778	63,98		1
T0-2-8221/Z	74450	42,16		1	T0-4-15682/I1	207135	81,99		1
T0-2-8230/E	88685	37,90		1	T0-4-15682/I1/SVB	207161	91,57		1
T0-2-8230/EZ	91058	39,85		1	T0-4-15682/I1/SVB-SW	207162	91,57		1
T0-2-8230/IVS	95804	43,99		1	T0-4-15682/IVS	17524	67,67		1
T0-2-8231/E	12750	40,20		1	T0-4-15682/ST/SVB	25527	197,33		1
T0-2-8231/EZ	15123	42,16		1	T0-4-15682/ST/SVB-SW	201718	197,33		1
T0-2-8231/IVS	19869	46,23		1	T0-4-15682/V/SVB	24638	89,46		1
T0-2-8241/E	50716	37,90		1	T0-4-15682/V/SVB-SW	27011	89,46		1
T0-2-8241/EZ	53089	39,85		1	T0-4-15682/XZ	13760	60,45		1
T0-2-8241/IVS	57835	43,99		1	T0-4-15682/Z	22270	67,67		1
T0-2-8242/E	67327	40,20		1	T0-4-8213/E	31726	61,53		1
T0-2-8242/EZ	69700	42,16		1	T0-4-8213/EZ	62575	63,98		1
T0-2-8242/IVS	74446	46,23		1	T0-4-8213/I1	207136	81,99		1
T0-2-8311/E	11786	41,92		1	T0-4-8213/IVS	81559	67,67		1
T0-2-8400/E	53079	37,90		1	T0-4-8213/XZ	13960	60,45		1
T0-2-8900/E	207398	34,46		1	T0-4-8213/Z	43592	67,67		1
T0-2-8900/EA/SVB	207400	56,13		1	T0-4-8223/E	50712	61,53		1
T0-2-8900/EA/SVB-SW	207401	56,13		1	T0-4-8223/EZ	19864	63,98		1
T0-2-8900/E-RT	207399	34,46		1	T0-4-8223/IVS	62578	67,67		1
T0-2-8900/EZ	207402	36,77		1	T0-4-8344/E	14000	61,53		1
T0-2-8900/I1	207109	52,12		1	T0-4-8344/EA/SVB	8267	83,49		1
T0-2-8900/I1/SVB	207151	61,67		1	T0-4-8344/EA/SVB-SW	8268	83,49		1
T0-2-8900/I1/SVB-SW	207152	61,67		1	T0-4-8344/EZ	14002	63,98		1
T0-2-8900/IVS	207403	40,56		1	T0-4-8344/I1	207139	81,99		1
T0-2-8900/V/SVB	207405	62,25		1	T0-4-8344/I1/SVB	207163	91,57		1
T0-2-8900/V/SVB-SW	207406	62,25		1	T0-4-8344/I1/SVB-SW	207164	91,57		1
T0-2-8900/XZ	226093	33,35		1	T0-4-8344/IVS	14006	67,67		1
T0-2-8900/Z	207407	40,56		1	T0-4-8344/V/SVB	14007	89,46		1
T0-2-SOND*/E	907766	68,01		1	T0-4-8344/V/SVB-SW	8272	89,46		1
T0-2-SOND*/EA/SVB	907777	91,44		1	T0-4-8344/XZ	14008	60,45		1
T0-2-SOND*/EZ	907788	71,85		1	T0-4-8344/Z	14009	67,67		1
T0-2-SOND*/I1	207483	87,53		1	T0-4-8410/E	24604	54,32		1
T0-2-SOND*/I1/SVB	207484	99,40		1	T0-4-8410/XZ	14016	53,17		1
T0-2-SOND*/IVS	907807	75,88		1	T0-4-8440/E	41222	54,32		1
T0-2-SOND*/V/SVB	907818	95,46		1	T0-4-8441/E	43595	54,32		1
T0-2-SOND*/XZ	907829	68,01		1	T0-4-8441/XZ	14042	53,17		1
T0-2-SOND*/Z	907840	75,88		1	T0-4-SOND*/E	907768	104,57		1
T0-3-15433/E	48348	48,92		1	T0-4-SOND*/EA/SVB	907779	128,67		1
T0-3-15433/EZ	50721	51,10		1	T0-4-SOND*/EZ	907790	108,60		1
T0-3-15433/IVS	55467	55,03		1	T0-4-SOND*/I1	207489	123,80		1
T0-3-15433/XZ	13012	47,55		1	T0-4-SOND*/I1/SVB	207490	136,05		1
T0-3-15513/E	48351	50,99		1	T0-4-SOND*/IVS	907809	112,38		1
T0-3-15513/I1	207117	96,83		1	T0-4-SOND*/V/SVB	907820	132,38		1
T0-3-15680/E	98204	45,94		1	T0-4-SOND*/XZ	907831	104,57		1
T0-3-15680/EZ	10404	48,17		1	T0-4-SOND*/Z	907842	112,38		1
T0-3-15680/I1	218963	71,09		1	T0-5-15876/E	893	72,34		1
T0-3-15680/I1/SVB	207153	75,88		1	T0-5-8270/E	91059	72,34		1
T0-3-15680/V/SVB	43621	73,78		1	T0-5-8270/EZ	93432	74,51		1
T0-3-15680/V/SVB-SW	45994	73,78		1	T0-5-8270/IVS	98178	78,56		1
T0-3-15680/XZ	13046	44,98		1	T0-5-8281/E	48344	72,34		1
T0-3-15924/E	19878	50,99		1	T0-5-8281/EZ	50717	74,51		1
T0-3-15924/EZ	22251	53,09		1	T0-5-8281/IVS	55463	78,56		1
T0-3-15924/IVS	26997	56,99		1	T0-5-8369/E	60204	72,34		1
T0-3-8007/E	95813	50,99		1	T0-5-SOND*/E	907769	123,80		1
T0-3-8007/EZ	98186	53,09		1	T0-5-SOND*/XZ	907832	123,80		1
T0-3-8007/IVS	12759	56,99		1	T0-6-15866/E	55460	83,22		1
T0-3-8030/E	13401	50,99		1	T0-6-8271/E	15124	83,22		1
T0-3-8048/E	34116	50,99		1	T0-6-8271/EZ	17497	85,31		1
T0-3-8048/EZ	36489	53,09		1	T0-6-8271/IVS	22243	89,35		1
T0-3-8048/IVS	41235	56,99		1	T0-6-8282/E	62582	83,22		1
T0-3-8212/E	29353	40,71		1	T0-6-8282/EZ	64955	85,31		1
T0-3-8212/EZ	57829	42,90		1	T0-6-8282/IVS	69701	89,35		1
T0-3-8212/IVS	79186	46,72		1	T3-1-102/E	76073	48,53		1
T0-3-8212/XZ	5740	39,61		1	T3-1-102/EA/SVB	14374	70,22		1
T0-3-8212/Z	36473	46,72		1	T3-1-102/EA/SVB-SW	16747	70,22		1
T0-3-8216/E	24609	50,99		1	T3-1-102/EZ	78446	50,73		1
T0-3-8216/EZ	86307	53,09		1	T3-1-102/I2	207165	76,10		1
T0-3-8216/IVS	50713	56,99		1	T3-1-102/I2/SVB	207198	86,07		1
T0-3-8216/XZ	13444	49,87		1	T3-1-102/I2/SVB-SW	207199	86,07		1
T0-3-8216/Z	55466	56,99		1	T3-1-102/V/SVB	19120	76,25		1
T0-3-8222/E	48339	48,92		1	T3-1-102/V/SVB-SW	21493	76,25		1
T0-3-8222/EZ	15118	51,10		1	T3-1-102/Z	83192	54,69		1
T0-3-8222/IVS	60205	55,03		1	T3-1-15431/EZ	16527	53,17		1
T0-3-8228/E	15112	50,99		1	T3-1-8200/E	64208	45,94		1
T0-3-8232/E	26988	50,99		1	T3-1-8200/EZ	66581	48,17		1
T0-3-8233/E	41226	50,99		1	T3-1-8200/XZ	17027	44,98		1
T0-3-8243/E	81565	50,99		1	T3-1-8210/E	54718	51,10		1
T0-3-8244/E	95803	50,99		1	T3-1-8210/EZ	3072	53,17		1
T0-3-8250/EZ	13452	48,78		1	T3-1-8214/E	9632	51,10		1
T0-3-8280/E	34106	50,99		1	T3-1-8220/E	38108	51,10		1
T0-3-8280/EZ	36479	53,09		1	T3-1-SOND*/E	907850	86,15		1
T0-3-8280/IVS	41225	56,99		1	T3-1-SOND*/EA/SVB	907861	109,83		1
T0-3-8342/E	43624	50,99		1	T3-1-SOND*/EZ	907872	90,21		1

Tipo	Codice	Prezzo €	Note	Conf. [pezzi]	Tipo	Codice	Prezzo €	Note	Conf. [pezzi]
T3-1-SOND*/I2	207492	117,54		1	T5B-1-102/Z	94460	119,51		1
T3-1-SOND*/I2/SVB	207493	129,92		1	T5B-1-8210/E	94261	106,89		1
T3-1-SOND*/N/SVB	907891	113,74		1	T5B-2-8211/E	93094	143,40		1
T3-1-SOND*/XZ	907902	86,15		1	T5B-2-8221/E	93047	143,40		1
T3-1-SOND*/Z	907913	94,13		1	T5B-2-8400/E	92918	143,40		1
T3-2-8211/E	61837	72,19		1	T5B-3-8212/E	92386	182,64		1
T3-2-8215/E	16751	72,19		1	T5B-3-8222/E	92378	182,64		1
T3-2-8221/E	45227	72,19		1	T5B-3-8228/E	92374	182,64		1
T3-2-8400/E	73695	72,19		1	T5B-3-8342/E	92310	182,64		1
T3-2-SOND*/E	907851	122,57		1	T5B-3-8342/EA/SVB	92308	221,86		1
T3-2-SOND*/EA/SVB	907862	145,85		1	T5B-3-8342/EA/SVB-SW	92307	221,86		1
T3-2-SOND*/EZ	907873	127,48		1	T5B-3-8342/I4	207226	246,37		1
T3-2-SOND*/I2	207495	153,21		1	T5B-3-8342/I4/SVB	207242	257,39		1
T3-2-SOND*/I2/SVB	207496	166,69		1	T5B-3-8342/I4/SVB-SW	207243	257,39		1
T3-2-SOND*/N/SVB	907892	149,53		1	T5B-3-8342/I4-SI	207250	270,90		1
T3-2-SOND*/XZ	907903	122,57		1	T5B-3-8342/I4-SI-SW	207251	270,90		1
T3-2-SOND*/Z	907914	131,15		1	T5B-3-8342/N/SVB	92300	247,59		1
T3-3-15680/EA/SVB	12002	115,08		1	T5B-3-8342/N/SVB-SW	92299	247,59		1
T3-3-15680/I2/SVB	207202	134,82		1	T5B-3-8342/Z	92297	203,47		1
T3-3-15680/N/SVB	16748	121,24		1	T5B-3-8451/E	92288	182,64		1
T3-3-15680/XZ	18864	92,31		1	T5B-4-15682/E	207424	216,95		1
T3-3-15680/Z	99804	99,61		1	T5B-4-15682/EA/SVB	207425	263,52		1
T3-3-8212/E	68956	93,53		1	T5B-4-15682/EA/SVB-SW	207426	263,52		1
T3-3-8212/EZ	3080	95,59		1	T5B-4-15682/I4	207229	289,27		1
T3-3-8212/I2	207183	125,01		1	T5B-4-15682/I4/SVB	207246	301,51		1
T3-3-8212/XZ	19423	92,31		1	T5B-4-15682/I4/SVB-SW	207247	301,51		1
T3-3-8212/Z	71329	99,61		1	T5B-4-15682/I4-SI	207254	316,23		1
T3-3-8216/E	23870	93,53		1	T5B-4-15682/I4-SI-SW	207255	316,23		1
T3-3-8222/E	52346	93,53		1	T5B-4-15682/ST/SVB	215328	373,84		1
T3-3-8228/E	2538	93,53		1	T5B-4-15682/ST/SVB-SW	215329	373,84		1
T3-3-8342/E	45225	93,53		1	T5B-4-15682/N/SVB	207427	285,58		1
T3-3-8342/EA/SVB	71326	115,08		1	T5B-4-15682/N/SVB-SW	207428	285,58		1
T3-3-8342/EA/SVB-SW	73699	115,08		1	T5B-4-15682/Z	207429	242,70		1
T3-3-8342/I2	207187	125,01		1	T5B-4-8223/E	92108	216,95		1
T3-3-8342/I2/SVB	207208	134,82		1	T5B-4-8344/E	92064	216,95		1
T3-3-8342/I2/SVB-SW	207209	134,82		1	T5B-4-8344/EA/SVB	92062	263,52		1
T3-3-8342/N/SVB	76072	121,24		1	T5B-4-8344/I4	207233	289,27		1
T3-3-8342/N/SVB-SW	78445	121,24		1	T5B-4-8344/I4/SVB	207248	301,51		1
T3-3-8342/XZ	20030	92,31		1	T5B-4-8344/N/SVB	92056	285,58		1
T3-3-8342/Z	52344	99,61		1	T5B-4-8410/E	92052	216,95		1
T3-3-8401/E	30992	93,53		1	T5B-4-8440/E	92032	216,95		1
T3-3-8401/EZ	694	95,59		1	T5B-4-8441/E	92028	216,95		1
T3-3-8451/E	28641	93,53		1	T5B-4-8903/I4-SI	207258	316,23		1
T3-3-SOND*/E	907852	158,11		1	T5B-4-8903/I4-SI-SW	207259	316,23		1
T3-3-SOND*/EA/SVB	907863	183,84		1	T5B-5-15876/E	214785	254,97		1
T3-3-SOND*/EZ	907874	164,26		1	T5B-7-15866/E	214788	328,48		1
T3-3-SOND*/I2	207498	191,22		1	T6-3-8212/E/HI12	214781	647,17		1
T3-3-SOND*/I2/SVB	207499	202,25		1	T8-3-8212/E/HI12	214782	986,68		1
T3-3-SOND*/N/SVB	907893	187,52		1	TB-CI-K	206918	10,90		1
T3-3-SOND*/XZ	907904	158,11		1	TCF10	TCF10	171,32		12
T3-3-SOND*/Z	907915	167,94		1	TCF100	TCF100	566,97		6
T3-4-15164/I2/SVB	222900	140,16		1	TCF15	TCF15	171,32		12
T3-4-15682/E	23869	114,73		1	TCF17-1-2	TCF17-1-2	171,32		12
T3-4-15682/EA/SVB	54716	136,05		1	TCF20	TCF20	171,32		12
T3-4-15682/EA/SVB-SW	57089	136,05		1	TCF25	TCF25	171,32		12
T3-4-15682/I2	207190	144,62		1	TCF30	TCF30	171,32		12
T3-4-15682/I2/SVB	207210	154,43		1	TCF35	TCF35	271,48		12
T3-4-15682/I2/SVB-SW	207211	154,43		1	TCF40	TCF40	271,48		12
T3-4-15682/ST/SVB	25526	267,21		1	TCF45	TCF45	271,48		12
T3-4-15682/ST/SVB-SW	207179	267,21		1	TCF50	TCF50	271,48		12
T3-4-15682/N/SVB	59462	142,19		1	TCF6	TCF6	171,32		12
T3-4-15682/N/SVB-SW	61835	142,19		1	TCF60	TCF60	271,48		12
T3-4-15682/XZ	20224	113,61		1	TCF70	TCF70	566,97		6
T3-4-15682/Z	30988	120,73		1	TCF80	TCF80	566,97		6
T3-4-8213/E	76075	114,73		1	TCF90	TCF90	566,97		6
T3-4-8213/EZ	3079	116,94		1	TCFH100N	TCFH100N	80,25		6
T3-4-8213/I2	207191	144,62		1	TCFH30N	TCFH30N	45,31		12
T3-4-8213/XZ	20556	113,61		1	TCFH60N	TCFH60N	64,18		12
T3-4-8213/Z	78448	120,73		1	T-CI23	93833	62,40		2
T3-4-8223/E	59465	114,73		1	T-CI23-NA	11925	98,10		1
T3-4-8223/I2	207192	144,62		1	T-CI43	96206	148,40		2
T3-4-8223/XZ	20557	113,61		1	T-CI43-NA	11957	192,40		1
T3-4-8223/Z	61838	120,73		1	T-CI44	98579	247,90		2
T3-4-8344/E	20593	114,73		1	T-CI44-NA	12001	290,10		1
T3-4-8344/EA/SVB	8964	136,05		1	TD00-D	TD00-D	21,97		1
T3-4-8344/N/SVB	20598	142,19		1	TD00-DI	TD00-DI	21,97		1
T3-4-8344/N/SVB-SW	8967	142,19		1	TD00-IP20	TD00-IP20	7,69		1
T3-4-8344/XZ	20599	113,61		1	TD00-IP20I	TD00-IP20I	4,28		1
T3-4-8410/E	9657	114,73		1	TD1-D	TD1-D	63,17		1
T3-4-8440/E	35760	114,73		1	TD1-IP20	TD1-IP20	19,84		1
T3-4-8441/E	42879	114,73		1	TD2-D	TD2-D	73,24		1
T3-4-SOND*/E	907853	196,12		1	TD2-DD	TD2-DD	98,74		1
T3-4-SOND*/N/SVB	907894	221,86		1	TD2-IP20	TD2-IP20	20,32		1
T3-4-SOND*/XZ	907905	196,12		1	TD3-D	TD3-D	103,19		1
T3-5-8369/E	66584	136,05		1	TD3-IP20	TD3-IP20	30,39		1
T3-6-8370/E	73703	154,43		1	TFD27	TFD27	27,81		4
T3-8-8372/E	80822	198,56		1	TFD33	TFD33	46,31		6
T5-3-8342/E	96385	267,21		1	TFN01C	TFN01C	11,42		5
T5-3-8342/EA/SVB	96383	311,30		1	TFN02C	TFN02C	13,90		5
T5-3-8342/EA/SVB-SW	96382	311,30		1	TFPCD01	TFPCD01	1,65		30
T5-3-8342/I5	207267	397,14		1	TFPCD02	TFPCD02	1,65		30
T5-3-8342/I5/SVB	207279	420,41		1	TFRD27	TFRD27	26,88		4
T5-3-8342/I5/SVB-SW	207280	420,41		1	TFRD33	TFRD33	46,67		6
T5-3-8342/I5-SI	207447	486,61		1	TFRN01C	TFRN01C	19,43		5
T5-3-8342/I5-SI-SW	207448	486,61		1	TFRN02C	TFRN02C	23,52		5
T5-3-8342/N/SVB	96381	333,39		1	TG23	44004	22,60		1
T5-3-8342/N/SVB-SW	96380	333,39		1	TG43	46377	34,30		1
T5-3-8342/Z	96378	290,48		1	TG44	48750	52,40		1
T5-3-8401/E	96376	267,21		1	TOB-ID	93848	21,30		10
T5-4-15682/E	207412	333,39		1	TOR-GG	48276	62,10		1
T5-4-15682/N/SVB	207415	403,23		1	TOR-SET/135-CS	140479	51,80		2
T5-4-8213/E	96014	333,39		1	TS1-BRA-CS	138772	7,70		2
T5-4-8344/EA/SVB	95961	381,20		1	TS35-DS4-CS	140537	20,80		1
T5-4-8344/EA/SVB-SW	95960	381,20		1	TS35X15	50657	14,70		1
T5-4-8344/I5/SVB	207283	487,82		1	TS35X7,5	53030	8,10		1
T5-4-8344/N/SVB	95959	403,23		1	TS-CI-K1	206901	3,50		10
T5-4-8344/Z	95956	356,67		1	TS-CI-K2	206902	4,00		10
T5-4-8410/E	95954	333,39		1	TS-CI-K3	206903	4,20		10
T5B-1-102/E	94471	96,08		1	TS-CI-K4	206904	5,40		10
T5B-1-102/EA/SVB	94469	140,96		1	TS-CI-K5	206905	8,10		10
T5B-1-102/I4/SVB	207238	166,69		1	TSCL4-15	98480	1,80		10
T5B-1-102/N/SVB	94463	170,34		1					

Tipo	Codice	Prezzo €	Note	Conf. [pezzi]	Tipo	Codice	Prezzo €	Note	Conf. [pezzi]
U...					X...				
UBS4,8	2288	0,40		25	WW5-ID	48762	34,60		5
U-CI23	60282	74,60		1	WW6A-ID	67747	41,10		5
U-CI23E	38793	80,80		1	WW6-ID	51135	41,10		5
U-CI23X	57909	85,40		1	WW7-ID	53508	47,90		5
U-CI43	65028	91,40		1	WW8-ID	55881	54,40		5
U-CI43E	64896	100,50		1	WW9-ID	58254	62,70		5
U-CI43X	62655	109,00		1					
U-CI44	67269	144,60		1	XC-152-D6-11	167855	973,50		1
U-CI44E	69642	152,10		1	XC-152-D8-11	167849	1.115,50		1
U-CI44X	67401	166,20		1	XC-152-E3-11	167850	1.008,00		1
U-CI45	1894	170,90		1	XC-152-E6-11	167851	1.162,50		1
U-CI45-DR	110103	209,70		1	XC-152-E8-11	167852	1.300,50		1
U-CI45E	1893	181,30		1	XC-CPU101-C128K-8DI-6DO	262146	832,00		1
U-CI45X	98470	189,70		1	XC-CPU101-C256K-8DI-6DO	274399	986,00		1
U-CI48	83880	253,50		1	XC-CPU101-C64K-8DI-6DO	262152	694,00		1
UNI-BRA-CS	140535	9,10		2	XC-CPU101-FC128K-8DI-6DO	289169	832,00		1
U-PKZO(*V60HZ)	982163	50,19		1	XC-CPU121-2C256K	290446	687,50		1
U-PKZO(110V50HZ)	73132	41,31		1	XC-CPU201-EC256K-8DI-6DO	262155	1.594,50		1
U-PKZO(120V60HZ)	73143	41,31		1	XC-CPU201-EC256K-8DI-6DO-XV	262156	2.125,50		1
U-PKZO(230V50HZ)	73135	41,31		1	XC-CPU201-EC512K-8DI-6DO	262157	1.855,50		1
U-PKZO(240V60HZ)	73146	41,31		1	XC-CPU201-EC512K-8DI-6DO-XV	262158	2.371,50		1
U-PKZO(24V50HZ)	73129	41,31		1	XC-CPU202-EC4M-8DI-6DO-XV	134238	2.309,00		1
U-PKZO(24VDC)	157862	127,86		2	XGKE-GE	207517	3,63		25
U-PKZO(400V50HZ)	73138	41,31		1	XIOC-12DO-R	257897	457,50		1
U-PKZO(440V60HZ)	82161	41,31		1	XIOC-16DI	257892	278,00		1
UV-P3	48289	9,45		1	XIOC-16DO	257896	374,50		1
UV-T0	19925	5,74		1	XIOC-16DO-S	257895	425,00		1
UVU-NZM	260154	581,80		1	XIOC-16DX	262322	439,50		1
V...					X...				
V/EA/SVB-SW-T0	65011	23,03		1	XIOC-1CNT-100KHZ	257906	694,00		1
V/EA/SVB-SW-T5	45064	40,46		1	XIOC-2AI-1AO-U1	262409	416,50		1
V/EA/SVB-T0	62638	23,03		1	XIOC-2AI-1AO-U1-H1	281545	472,00		1
V/EA/SVB-T5	45065	40,46		1	XIOC-2AO-U1-2AO-I2	257902	943,00		1
V0DILE	26634	0,30		50	XIOC-2AO-U2	257904	555,00		1
VBS-RS	2307	3,40		5	XIOC-2CNT-100KHZ	257907	887,50		1
VGDILE250	10336	10,13		10	XIOC-2CNT-2AO-INC	262417	1.386,50		1
VGDILE250-C	230266	10,13		10	XIOC-32DI	267411	582,50		1
VGDILE415	10463	9,89		10	XIOC-32DO	267413	832,00		1
VGDILE48	10320	10,13		10	XIOC-4AI-2AO-U1	262405	749,00		1
VGDILE48-C	230265	10,13		10	XIOC-4AI-2AO-U1-H1	281544	832,00		1
VHG50-CI	44880	3,70		8	XIOC-4AI-T	289933	682,50		1
VHI20-PKZO	203595	16,11		1	XIOC-4AO-U1	257903	943,00		1
VHI20-PKZO1	278495	16,11		5	XIOC-4T-PT	257901	971,00		1
V-M12	215078	1,60		20	XIOC-8AI-H2	262549	1.109,50		1
V-M16	215077	1,60		20	XIOC-8AI-U1	257899	1.109,50		1
V-M20	206910	1,80		20	XIOC-8AI-U2	257900	1.109,50		1
V-M20-VENT	120814	39,70		1	XIOC-8DI	257891	195,00		1
V-M25	206911	2,10		20	XIOC-8DO	257894	250,00		1
V-M32	206912	3,60		10	XIOC-BP-2	260794	72,50		1
V-M32G	226156	4,00		10	XIOC-BP-3	260795	95,00		1
V-M40	209668	12,70		10	XIOC-BP-EXT	274291	109,00		1
V-M50	206913	14,90		5	XIOC-BP-XC	260792	72,50		1
V-M63	214835	39,10		3	XIOC-BP-XC1	260793	95,00		1
VR-T0	89082	3,60		1	XIOC-NET-DP-M	257908	1.524,50		1
VR-T3	50987	11,36		1	XIOC-NET-DP-S	286419	832,00		1
VS	46301	1,44		50	XIOC-NET-K-M	289982	1.524,50		1
VS-CI	2315	0,50		100	XIOC-NOP	288894	68,00		1
VS-KS-CI	38460	0,50		25	XIOC-SER	267191	694,00		1
VST1	211258	0,80		5	XIOC-TERM-18S	258102	39,50		1
VS-TR-CI	2330	4,10		1	XIOC-TERM-18T	258104	39,50		1
W...					X...				
W10/20	55874	47,90		1	XIOC-TERM30-CNT4	262248	125,00		1
W4/8	48755	38,20		1	XIOC-TERM32	267414	228,00		1
W6/12	51128	41,60		1	XIO-EXT121-1	290450	409,50		1
W8/16	53501	44,60		1	XXM-CBL-3M4-USB	153448	259,45		1
W8GL12	89968	1,10		50	XN-16DI-24Vdc-0.5A-P	140142	227,50		1
W8GL24	89247	1,10		100	XN-16DO-24Vdc-0.5A-P	140141	314,00		1
W8GL6	90223	1,10		50	XN-1AI-I(0/4...20mA)	140063	280,50		1
WBW100-ID	84356	6,40		10	XN-1AI-U(-10/0...+10V)	140064	303,50		1
WBW25-ID	81983	5,30		10	XN-1AO-I(0/4...20mA)	140065	297,00		1
WFB-SET-CS	112639	15,00		1x4	XN-1CNT-24VDC	140069	464,50		1
WS10-ID	17913	69,10		5	XN-1RS232	140151	527,00		1
WS11-ID	20286	76,30		5	XN-1RS485/422	140152	527,00		1
WS12-ID	22659	82,40		5	XN-1SSI	140153	442,00		1
WS13-ID	25032	89,00		5	XN-2AI-I(0/4...20MA)	140144	457,50		1
WS14-ID	27405	95,50		5	XN-2AI-PT/Ni-2/3	140067	495,50		1
WS15-ID	29778	101,40		5	XN-2AI-THERMO-PI	140068	503,00		1
WS16-ID	32151	109,00		5	XN-2AI-U(-10/0...+10VDC)	140145	457,50		1
WS17-ID	34524	116,50		5	XN-2AO-I(0/4...20MA)	140146	463,50		1
WS18-ID	36897	123,10		5	XN-2AO-U(-10/0...+10V)	140066	454,00		1
WS19-ID	39270	130,60		5	XN-2DI-120/230Vac-P	140058	77,50		1
WS20-ID	34525	137,10		5	XN-2DI-24VDC-N	140057	47,00		1
WS21-ID	36898	144,60		5	XN-2DI-24Vdc-P	140056	47,00		1
WS22-ID	39271	149,40		5	XN-2DO-120/230Vac-0.5A	140150	186,00		1
WS23-ID	41644	156,80		5	XN-2DO-24Vdc-0.5A-N	140060	59,00		1
WS6-ID	98594	41,10		5	XN-2DO-24Vdc-0.5A-P	140053	52,00		1
WS7-ID	10794	47,90		5	XN-2DO-24Vdc-2A-P	140055	124,00		1
WS8-ID	13167	54,40		5	XN-2DO-R-CO	140054	108,50		1
WS9-ID	15540	62,70		5	XN-2DO-R-NC	140061	108,50		1
WSM14-ID	44017	95,50		5	XN-2DO-R-NO	140062	108,50		1
WSM15-ID	46390	101,40		5	XN-312-GW-CAN	178782	238,50		1
WSM16-ID	48763	109,00		5	XN-322-10AI-TEKT	178792	454,00		1
WSM17-ID	51136	116,50		5	XN-322-12DO-P17	178788	272,50		1
WSM18-ID	53509	123,10		5	XN-322-16DIO-PC05	183180	276,50		1
WSM19-ID	55882	130,60		5	XN-322-16DIO-PD05	183179	234,00		1
WSM20-ID	58255	137,10		5	XN-322-16DI-PD	183173	153,50		1
WSM21-ID	60628	144,60		5	XN-322-16DO-P05	178787	215,50		1
WSM22-ID	63001	149,40		5	XN-322-18PD-M	178769	57,00		1
WSM23-ID	65374	156,80		5	XN-322-18PD-P	178770	57,00		1
WW12-ID	70120	82,40		5	XN-322-1CNT-8DIO	178795	318,00		1
WW2-ID	41643	15,00		5	XN-322-1DCD-B35	178794	408,50		1
WW3-ID	44016	21,90		5	XN-322-20DI-ND	183174	213,00		1
WW4-ID	46389	28,50		5	XN-322-20DI-PCNT	178767	204,50		1
					XN-322-20DI-PD	178786	181,50		1
					XN-322-20DI-PF	178768	181,50		1
					XN-322-2DMS-WM	178793	680,50		1
					XN-322-2SSI	178773	318,00		1
					XN-322-4AIO-I	183182	383,00		1
					XN-322-4AIO-U2	183181	383,00		1
					XN-322-4AI-PTNI	178772	431,00		1
					XN-322-4DO-RNO	178779	191,50		1

Tipo	Codice	Prezzo €	Note	Conf. [pezzi]	Tipo	Codice	Prezzo €	Note	Conf. [pezzi]
XN-322-4PS-20	178796	125,00		1	XNH1-XPRC	183007	18,20	✓	3
XN-322-7AI-U2PT	178789	408,50		1	XNH1-XRAIL	183115	12,70	✓	1
XN-322-8AI-I	179288	386,00		1	XNH23-BT	183001	28,00	✓	3
XN-322-8AIO-I	178771	468,00	✓	1	XNH2-A400	183057	313,70	✓	1
XN-322-8AIO-U2	178791	499,00		1	XNH2-A400-BT	183058	445,00	✓	1
XN-322-8AO-U2	178790	431,00		1	XNH2-FCE-A400	183061	629,80	✓	1
XN-322-8DIO-PD05	183178	191,50	✓	1	XNH2-FCE-A400-BT	183062	890,90	✓	1
XN-322-8DI-PD	183172	123,50	✓	1	XNH2-FCE-S400	183069	833,40	✓	1
XN-322-8DO-P05	183175	159,50	✓	1	XNH2-FCE-S400-BT	183070	1.011,90	✓	1
XN-32DI-24VDC	140147	442,00		1	XNH2-FCL-A400	183059	356,10	✓	1
XN-32DO-24VDC-0,5A-P	140161	548,00		1	XNH2-FCL-A400-BT	183060	486,90	✓	1
XN-4AI-U/I	140158	533,50		1	XNH2-FCL-S400	183067	491,70	✓	1
XN-4DI-24Vdc-N	140059	69,50		1	XNH2-FCL-S400-BT	183068	603,90	✓	1
XN-4DI-24Vdc-P	140052	69,50		1	XNH2-S400	183065	448,80	✓	1
XN-4DO-24Vdc-0,5A-P	140148	95,00		1	XNH2-S400-BT	183066	561,00	✓	1
XN-ABPL	140129	3,50		2	XNH2-X2PRC	183011	32,70	✓	3
XN-ANBZ-BL	140105	1,50		10	XNH2-XCT	183004	5,90	✓	3
XN-ANBZ-BR	140109	1,50		10	XNH2-XGRIP	183015	136,90	✓	1
XN-ANBZ-GN	140107	1,50		10	XNH2-XGRIP-FCE	183023	568,20	✓	1
XN-ANBZ-GN/GE-BED	140111	1,50		10	XNH2-XGRIP-FCL	183019	184,20	✓	1
XN-ANBZ-RT	140106	1,50		10	XNH2-XKSA-42	183094	9,00	✓	2
XN-ANBZ-RT/BL-BED	140110	1,50		10	XNH2-XKSS-32	183105	8,80	✓	2
XN-ANBZ-SW	140108	1,50		10	XNH2-XKSS-39-34	183104	8,80	✓	2
XN-ANBZ-WVS	140112	1,50		10	XNH2-XPRC	183008	20,70	✓	3
XN-B3S-SBB	140137	121,00		1	XNH3-A630	183071	404,60	✓	1
XN-B3S-SBC	140138	121,00		1	XNH3-A630-BT	183072	543,40	✓	1
XN-B3T-SBB	140133	121,00		1	XNH3-FCE-A630	183075	757,50	✓	1
XN-B3T-SBC	140134	121,00		1	XNH3-FCE-A630-BT	183076	989,80	✓	1
XN-B4S-SBBC	140139	124,50		1	XNH3-FCE-S630	183081	968,50	✓	1
XN-B4T-SBBC	140135	124,50		1	XNH3-FCE-S630-BT	183082	1.107,00	✓	1
XN-B6S-SBBSBB	140140	177,50		1	XNH3-FCL-A630	183073	447,00	✓	1
XN-B6S-SBCSBC	140160	280,50		1	XNH3-FCL-A630-BT	183074	585,80	✓	1
XN-B6T-SBBSBB	140136	177,50		1	XNH3-FCL-S630	183079	669,70	✓	1
XN-B6T-SBCSBC	140159	280,50		1	XNH3-FCL-S630-BT	183080	710,00	✓	1
XN-BR-24VDC-D	140071	177,50		1	XNH3-S630	183077	627,30	✓	1
XNE-16DI-24VDC-P	140040	221,00		1	XNH3-S630-BT	183078	667,60	✓	1
XNE-16DO-24VDC-0,5A-P	140039	259,00		1	XNH3-X2PRC	183012	42,20	✓	3
XNE-1SWIRE	140043	239,00		1	XNH3-XCT	183005	12,70	✓	3
XNE-2CNT-2PWM	140038	449,50		1	XNH3-XGRIP	183016	152,70	✓	1
XNE-4AO-U/I	140034	439,50		1	XNH3-XGRIP-FCE	183024	605,00	✓	1
XNE-8AI-U/I-4PT/NI	140037	476,50		1	XNH3-XGRIP-FCL	183020	200,00	✓	1
XNE-8DI-24VDC-P	140035	135,00		1	XNH3-XKSA-42	183095	10,30	✓	2
XNE-8DO-24VDC-0,5A-P	140036	159,00		1	XNH3-XKSS-32	183107	13,60	✓	2
XNE-GWBR-2ETH-IP	140047	444,00		1	XNH3-XKSS-39-34	183106	13,60	✓	2
XNE-GWBR-2ETH-MB	152279	435,00		1	XNH3-XPRC	183009	26,40	✓	3
XNE-GWBR-CANOPEN	140044	330,00		1	XNH-XARC	182994	6,50	✓	1
XNE-GWBR-PBDP	140045	368,50		1	XNH-XLATCH	182992	3,60	✓	1
XN-GWBR-CANOPEN	140155	661,00		1	XNH-XLOCK	182993	3,60	✓	1
XN-GWBR-DNET	140156	661,00		1	XNH-XSECUR	183113	3,30	✓	3
XN-GWBR-DPV1	148561	577,50		1	XN-KO/10	140121	1,50	✓	10
XN-GWBR-MODBUS-TCP	140162	1.137,00		1	XN-KO/11	140122	1,50	✓	10
XNH00-1-A160	183031	58,60	✓	1	XN-KO/12	140123	1,50	✓	10
XNH00-1-A160-BT	183032	63,20	✓	1	XN-KO/13	140124	1,50	✓	10
XNH00-A160	183025	76,80	✓	1	XN-KO/14	140125	1,50	✓	10
XNH00-A160-BT	183026	81,40	✓	1	XN-KO/15	140126	1,50	✓	10
XNH00-FCE-A160	183029	420,70	✓	1	XN-KO/16	140127	1,50	✓	10
XNH00-FCE-A160-BT	183030	430,80	✓	1	XN-KO/2	140114	1,50	✓	10
XNH00-FCE-S160	183039	449,40	✓	1	XN-KO/3	140115	1,50	✓	10
XNH00-FCE-S160-BT1	183040	454,50	✓	1	XN-KO/4	140116	1,50	✓	10
XNH00-FCE-S160-BT2	183041	454,50	✓	1	XN-KO/5	140117	1,50	✓	10
XNH00-FCL-A160	183027	119,20	✓	1	XN-KO/6	140118	1,50	✓	10
XNH00-FCL-A160-BT	183028	123,30	✓	1	XN-KO/8	140119	1,50	✓	10
XNH00-FCL-S160	183036	147,90	✓	1	XN-KO/9	140120	1,50	✓	10
XNH00-FCL-S160-BT1	183037	153,00	✓	1	XN-LABEL/BLOCK	140132	8,00	✓	5
XNH00-FCL-S160-BT2	183038	153,00	✓	1	XN-LABEL/SCHIEBE	140131	8,00	✓	5
XNH00-S160	183033	105,60	✓	1	XN-P3S-SBB	140085	20,50	✓	1
XNH00-S160-BT1	183034	110,20	✓	1	XN-P3T-SBB	140074	20,50	✓	1
XNH00-S160-BT2	183035	110,20	✓	1	XN-P3T-SBB-B	140073	20,50	✓	1
XNH00-XCS-R/L	183111	4,60	✓	2	XN-P4S-SBBC	140087	24,50	✓	1
XNH00-XCS-T/B	183110	2,40	✓	2	XN-P4S-SBBC-B	140086	23,00	✓	1
XNH00-XCT	183002	3,50	✓	3	XN-P4T-SBBC	140076	24,50	✓	1
XNH00-XGRIP	183013	40,70	✓	1	XN-P4T-SBBC-B	140075	23,00	✓	1
XNH00-XGRIP-FCE	183021	526,20	✓	1	XN-PF-120/230VAC-D	140072	111,00	✓	1
XNH00-XGRIP-FCL	183017	89,50	✓	1	XN-PF-24Vdc-D	140070	39,00	✓	1
XNH00-XHAA-R/L	183109	41,00	✓	2	XN-PLC-CANOPEN	140157	809,50	✓	1
XNH00-XHAA-T/B	183108	22,40	✓	2	XN-PS2-CABLE	140096	29,00	✓	1
XNH00-XKSA-36	183091	5,10	✓	2	XN-QV/1	140097	2,50	✓	10
XNH00-XKSA-66	183092	6,30	✓	2	XN-QV/2	140098	2,50	✓	10
XNH00-XKSS-32	183099	5,30	✓	2	XN-QV/3	140099	2,50	✓	10
XNH00-XKSS-39-34	183098	5,30	✓	2	XN-QV/4	140100	2,50	✓	10
XNH00-XKSS-BT-32	183101	4,90	✓	2	XN-QV/5	140101	2,50	✓	10
XNH00-XKSS-BT-39-34	183100	4,90	✓	2	XN-QV/6	140102	2,50	✓	10
XNH00-XKSV-32	183097	4,70	✓	2	XN-QV/7	140103	2,50	✓	10
XNH00-XKSV-39-34	183096	4,70	✓	2	XN-QV/8	140104	2,50	✓	10
XNH00-XMFM	182997	14,80	✓	3	XN-S3S-SBB	140088	19,50	✓	1
XNH00-XPOS	182995	14,80	✓	1	XN-S3S-SBC	140090	19,50	✓	1
XNH00-XPRC	183006	6,60	✓	3	XN-S3T-SBB	140077	19,50	✓	1
XNH00-XRAIL	183114	9,00	✓	1	XN-S3T-SBC	140079	19,50	✓	1
XNH123-XCS	183112	6,10	✓	2	XN-S4S-SBBC	140089	23,00	✓	1
XNH123-XMFM	182998	15,10	✓	3	XN-S4S-SBBS	140092	23,00	✓	1
XNH123-XPOS	182996	18,70	✓	1	XN-S4S-SBBS-CJ	140095	41,00	✓	1
XNH1-A250	183043	211,60	✓	1	XN-S4S-SBCS	140091	23,00	✓	1
XNH1-A250-BT	183044	295,00	✓	1	XN-S4T-SBBC	140078	23,00	✓	1
XNH1-BT	183000	21,20	✓	3	XN-S4T-SBBS	140081	23,00	✓	1
XNH1-FCE-A250	183047	583,80	✓	1	XN-S4T-SBBS-CJ	140084	41,00	✓	1
XNH1-FCE-A250-BT	183048	839,90	✓	1	XN-S4T-SBCS	140080	23,00	✓	1
XNH1-FCE-S250	183055	733,90	✓	1	XN-S6S-SBBSBB	140093	28,50	✓	1
XNH1-FCE-S250-BT	183056	973,10	✓	1	XN-S6S-SBCSBC	140094	33,00	✓	1
XNH1-FCL-A250	183045	304,10	✓	1	XN-S6T-SBBSBB	140082	28,50	✓	1
XNH1-FCL-A250-BT	183046	336,90	✓	1	XN-S6T-SBCSBC	140083	31,00	✓	1
XNH1-FCL-S250	183053	405,00	✓	1	XP-503-10-A10-A00	174474	5.078,00	✓	1
XNH1-FCL-S250-BT	183054	456,00	✓	1	XP-503-15-A10-A00	174475	5.577,50	✓	1
XNH1-S250	183051	362,10	✓	1	XP-503-21-A10-A00	174476	6.805,50	✓	1
XNH1-S250-BT	183052	413,10	✓	1	XT-CAT5-X-2	256487	66,50	✓	1
XNH1-X2PRC	183010	26,40	✓	3	XT-CAT5-X-5	256488	68,00	✓	1
XNH1-XCT	183003	5,50	✓	3	XT-CPU-BAT	256209	43,50	✓	1
XNH1-XGRIP	183014	102,20	✓	1	XT-FIL-1	285316	115,50	✓	1
XNH1-XGRIP-FCE	183022	552,40	✓	1	XT-FIL-2	118980	119,00	✓	1
XNH1-XGRIP-FCL	183018	150,00	✓	1	XT-MEM-MM32M	262731	199,50	✓	1
XNH1-XKSA-42	183093	7,10	✓	2	XT-MEM-MM512M	138257	307,50	✓	1
XNH1-XKSS-32	183103	7,80	✓	2	XT-RJ45-ETH-RS 232	289170	121,00	✓	1
XNH1-XKSS-39-34	183102	7,80	✓	2	XV-102-A0-35MQR-10	141759	780,50	✓	1

Tipo	Codice	Prezzo €	Note	Conf. [pezzi]	Tipo	Codice	Prezzo €	Note	Conf. [pezzi]
XV-102-A2-35MQR-10	141820	976,00		1	XV-460-84TVB-1-10	139900	4.649,50		1
XV-102-A3-35MQR-10	141821	853,50		1	XVH-330-57CAN-1-10	139867	2.340,50		1
XV-102-A4-35MQR-10	141822	853,50		1	XVH-340-57CAN-1-10	139870	2.541,50		1
XV-102-A5-35MQR-10	141823	976,00		1	XVH-340-57MPI-1-10	139871	2.541,50		1
XV-102-B0-35MQR-10-PLC	140012	1.049,50		1	XVH-342-57SKS-1-10	139873	3.094,00		1
XV-102-B0-35TQR-10	140007	951,50		1	XVM-410-65TVB-1-11	139997	7.651,00		1
XV-102-B0-35TQR-10-PLC	140018	1.146,50		1	XVM-430-65TVB-1-11	139996	7.110,50		1
XV-102-B2-35TQR-10	140008	1.146,50		1	XVM-450-65TVB-1-11	139998	7.651,00		1
XV-102-B3-35MQR-10-PLC	140013	1.122,00		1	XVS-430-10MPI-1-10	139972	5.195,00		1
XV-102-B3-35TQR-10	140009	1.024,50		1	XVS-430-12MPI-1-10	139974	5.838,00		1
XV-102-B3-35TQR-10-PLC	140019	1.219,50		1	XVS-440-10MPI-1-10	139973	5.452,00		1
XV-102-B4-35MQR-10-PLC	140014	1.122,00		1	XVS-440-12MPI-1-10	139975	6.095,50		1
XV-102-B4-35TQR-10	140010	1.024,50		1	XVS-450-57MPI-1-10	139969	2.238,00		1
XV-102-B4-35TQR-10-PLC	140020	1.219,50		1	XVS-460-15MPI-1-10	139976	6.612,50		1
XV-102-B5-35MQR-10-PLC	140015	1.243,50		1	XVS-460-57MPI-1-10	139970	2.366,00		1
XV-102-B5-35TQR-10	140011	1.146,50		1	XVS-460-84MPI-1-10	139971	4.155,00		1
XV-102-B5-35TQR-10-PLC	140021	1.341,00		1					
XV-102-B6-35MQR-10-PLC	140016	1.243,50		1					
XV-102-B6-35TQR-10-PLC	140022	1.341,00		1					
XV-102-B8-35MQR-10-PLC	140017	1.317,00		1					
XV-102-B8-35TQR-10-PLC	140023	1.414,50		1	Z...				
XV-102-BE-35TQR-10	153524	1.265,00		1	Z5/FF225A-XHB-Z	139579	56,14		1
XV-102-D0-57TVR-10	142530	1.272,50		1	Z5/FF250-XHB	215217	28,61		1
XV-102-D0-70TWR-10	142535	1.555,00		1	Z5/FF250-XHB-Z	215218	19,51		1
XV-102-D4-57TVR-10	150620	1.341,00		1	Z5-100/FF225A	139573	307,13		1
XV-102-D4-70TWR-10	150621	1.627,00		1	Z5-100/FF250	210071	287,10		1
XV-102-D6-57TVR-10	142531	1.462,00		1	Z5-125/FF225A	139574	307,13		1
XV-102-D6-57TVRC-10	142533	1.649,50		1	Z5-125/FF250	210072	287,10		1
XV-102-D6-70TWR-10	142536	1.744,00		1	Z5-160/FF225A	139575	325,18		1
XV-102-D6-70TVRC-10	142538	1.932,00		1	Z5-160/FF250	210073	314,22		1
XV-102-D8-57TVR-10	142532	1.531,50		1	Z5-220/FF225A	139576	325,18		1
XV-102-D8-57TVRC-10	142534	1.720,00		1	Z5-220/FF250	210074	314,22		1
XV-102-D8-70TWR-10	142537	1.814,50		1	Z5-250/FF225A	139577	325,18		1
XV-102-D8-70TVRC-10	142539	2.002,50		1	Z5-250/FF250	210075	314,22		1
XV-102-E6-57TVRC-10	153525	1.768,00		1	Z5-300/FF250	139578	369,50		1
XV-102-E6-70TVRC-10	153527	2.051,00		1	Z5-70/FF225A	139572	291,85		1
XV-102-E8-57TVRC-10	153526	1.838,50		1	Z5-70/FF250	210070	275,39		1
XV-102-E8-70TVRC-10	153528	2.122,00		1	ZAV-P3	29417	2,46		10
XV-102-H3-35TQRL-10	171158	805,50		1	ZAV-P5	280979	39,38		1
XV-102-H3-57TVRL-10	171160	1.121,50		1	ZAV-T0	27044	1,72		10
XV-102-H3-70TVRL-10	171162	1.425,00		1	ZB12-0,16	278431	50,23		1
XV-102-H4-35TQRL-10	171159	805,50		1	ZB12-0,24	278432	50,23		1
XV-102-H4-57TVRL-10	171161	1.121,50		1	ZB12-0,4	278433	50,23		1
XV-102-H4-70TVRL-10	171163	1.425,00		1	ZB12-0,6	278434	50,23		1
XV-112-D6-57TVRC-00	153469	1.772,50		1	ZB12-1,0	278435	50,23		1
XV-112-DB-70TVRC-00	153470	2.103,00		1	ZB12-1,6	278436	50,23		1
XV-112-DB-70TVRC-70	172909	2.622,00		1	ZB12-10	278440	50,23		1
XV-152-D0-10TVR-10	150607	3.391,50		1	ZB12-12	278441	50,23		1
XV-152-D0-57TVR-10	150525	1.554,50		1	ZB12-16	290168	57,12		1
XV-152-D0-84TVR-10	150601	2.898,00		1	ZB12-2,4	278437	50,23		1
XV-152-D4-10TVR-10	150608	3.462,00		1	ZB12-4	278438	50,23		1
XV-152-D4-57TVR-10	150526	1.627,00		1	ZB12-6	278439	50,23		1
XV-152-D4-84TVR-10	150602	2.968,50		1	ZB150-100	278464	233,06		1
XV-152-D6-10TVR-10	150609	3.580,50		1	ZB150-100/KK	278470	242,54		1
XV-152-D6-10TVRC-10	150611	3.768,50		1	ZB150-125	278465	267,16		1
XV-152-D6-57TVR-10	150527	1.743,00		1	ZB150-125/KK	278471	283,54		1
XV-152-D6-57TVRC-10	150529	1.932,50		1	ZB150-150	278466	291,73		1
XV-152-D6-84TVR-10	150603	3.085,00		1	ZB150-150/KK	278472	311,34		1
XV-152-D6-84TVRC-10	150605	3.273,50		1	ZB150-175	107316	298,05		1
XV-152-D8-10TVR-10	150610	3.650,50		1	ZB150-175/KK	107317	314,49		1
XV-152-D8-10TVRC-10	150612	3.839,50		1	ZB150-35	278461	169,30		1
XV-152-D8-57TVR-10	150528	1.814,50		1	ZB150-50	278462	182,33		1
XV-152-D8-57TVRC-10	150600	2.002,00		1	ZB150-50/KK	278468	192,71		1
XV-152-D8-84TVR-10	150604	3.156,00		1	ZB150-70	278463	186,77		1
XV-152-D8-84TVRC-10	150606	3.344,50		1	ZB150-70/KK	278469	197,90		1
XV-152-E6-10TVRC-10	166704	4.441,50		1	ZB2-100-AZ1	82667	25,79		1
XV-152-E6-57TVRC-10	166700	2.316,00		1	ZB32-0,16	278442	64,76		1
XV-152-E6-84TVRC-10	166702	3.869,50		1	ZB32-0,24	278443	64,76		1
XV-152-E8-10TVRC-10	166705	4.523,00		1	ZB32-0,4	278444	64,76		1
XV-152-E8-57TVRC-10	166701	2.398,00		1	ZB32-0,6	278445	64,76		1
XV-152-E8-84TVRC-10	166703	3.951,00		1	ZB32-1,0	278446	64,76		1
XV-303-10-B00-A00-1B	179659	2.860,50		1	ZB32-1,6	278447	64,76		1
XV-303-10-B00-A00-1C	179661	3.055,50		1	ZB32-10	278451	64,76		1
XV-303-10-B02-A00-1B	179663	3.059,50		1	ZB32-16	278452	64,76		1
XV-303-10-B02-A00-1C	179665	3.255,00		1	ZB32-2,4	278448	64,76		1
XV-303-10-BE0-A00-1C	179667	3.197,50		1	ZB32-24	278453	64,76		1
XV-303-10-BE2-A00-1C	179669	3.397,00		1	ZB32-32	278454	104,20		1
XV-303-10-C00-A00-1B	179660	2.982,00		1	ZB32-38	112474	104,20		1
XV-303-10-C00-A00-1C	179662	3.177,50		1	ZB32-4	278449	64,76		1
XV-303-10-C02-A00-1B	179664	3.181,50		1	ZB32-6	278450	64,76		1
XV-303-10-C02-A00-1C	179666	3.377,00		1	ZB32-XEZ	278473	11,60		1
XV-303-10-CE0-A00-1C	179668	3.319,50		1	ZB65-10	278455	71,05		1
XV-303-10-CE2-A00-1C	179670	3.518,50		1	ZB65-16	278456	71,05		1
XV-303-70-B00-A00-1B	179647	2.195,50		1	ZB65-24	278457	71,05		1
XV-303-70-B00-A00-1C	179649	2.390,50		1	ZB65-40	278458	104,26		1
XV-303-70-B02-A00-1B	179651	2.394,50		1	ZB65-57	278459	152,82		1
XV-303-70-B02-A00-1C	179653	2.590,00		1	ZB65-65	278460	152,82		1
XV-303-70-BE0-A00-1C	179655	2.532,50		1	ZB65-75	108792	173,06		1
XV-303-70-BE2-A00-1C	179657	2.732,00		1	ZB65-XEZ	278474	18,48		1
XV-303-70-C00-A00-1B	179648	2.317,00		1	Z-D02/R/3-36	100663	21,10		60
XV-303-70-C00-A00-1C	179650	2.512,50		1	Z-D02/R/3-54	100664	23,40		40
XV-303-70-C02-A00-1B	179652	2.516,50		1	Z-D02/SIKA-HF	263149	0,30		50
XV-303-70-C02-A00-1C	179654	2.712,00		1	Z-D02/SK	100651	1,90		20
XV-303-70-CE0-A00-1C	179656	2.654,50		1	Z-D02-LTS-HF	114323	0,90		12
XV-303-70-CE2-A00-1C	179658	2.853,50		1	Z-D02-S-AB-SET	100662	3,50		10
XV-313-10-B00-A00-1C	179672	3.397,00		1	Z-DII/SK	112148	2,30		50
XV-313-70-B00-A00-1C	179671	2.667,50		1	Z-DIII/SK	112149	3,10		30
XV-430-10TVB-1-10	139902	6.544,50		1	ZE-0,16	14263	50,29		5
XV-430-12TSB-1-10	139903	7.098,50		1	ZE-0,24	14285	50,29		5
XV-440-10TVB-1-10	139904	6.932,00		1	ZE-0,4	14300	50,29		5
XV-440-10TVB-1-20	139906	6.932,00		1	ZE-0,6	14333	50,29		5
XV-440-10TVB-1-50	139908	7.939,00		1	ZE-1,0	14376	50,29		5
XV-440-12TSB-1-10	139911	7.486,50		1	ZE-1,6	14432	50,29		5
XV-440-12TSB-1-20	139913	7.486,50		1	ZE-12	14752	50,29		1
XV-440-12TSB-1-50	139915	8.334,00		1	ZE-2,4	14479	50,29		5
XV-442-57COB-1-20	139894	3.402,50		1	ZE-4	14518	50,29		5
XV-450-57TQB-1-10	139899	3.192,00		1	ZE-6	14565	50,29		5
XV-460-15TXB-1-10	139916	7.556,00		1	ZE-9	14708	50,29		5
XV-460-15TXB-1-20	139917	7.919,00		1	ZEB12-1,65	136480	218,96		1
XV-460-15TXB-1-50	139918	9.175,50		1	ZEB12-1,65-GF	136483	342,58		1
XV-460-57TQB-1-10	139897	3.386,00		1	ZEB12-20	136482	218,96		1
XV-460-57TQB-1-50	139898	4.095,50		1	ZEB12-20-GF	136485	342,58		1
					ZEB12-5	136481	218,96		1

Tipo	Codice	Prezzo €	Note	Conf. [pezzi]	Tipo	Codice	Prezzo €	Note	Conf. [pezzi]
ZEB12-5-GF	136484	342,58		1					
ZEB150-100	136506	531,72		1					
ZEB150-100/KK	136508	531,72		1					
ZEB150-100-GF	136507	620,58		1					
ZEB150-100-GF/KK	136509	620,58		1					
ZEB150-175	164303	673,60		1					
ZEB150-175/KK	164305	703,12		1					
ZEB150-175-GF	164304	821,29		1					
ZEB150-175-GF/KK	164306	850,88		1					
ZEB225A-175	164307	703,12		1					
ZEB225A-175-GF	164308	850,88		1					
ZEB32-1,65	136486	243,30		1					
ZEB32-1,65/KK	136494	243,30		1					
ZEB32-1,65-GF	136490	380,63		1					
ZEB32-1,65-GF/KK	136498	380,63		1					
ZEB32-20	136488	243,30		1					
ZEB32-20/KK	136496	243,30		1					
ZEB32-20-GF	136492	380,63		1					
ZEB32-20-GF/KK	136500	380,63		1					
ZEB32-45	136489	243,30		1					
ZEB32-45/KK	136497	243,30		1					
ZEB32-45-GF	136493	380,63		1					
ZEB32-45-GF/KK	136501	380,63		1					
ZEB32-5	136487	243,30		1					
ZEB32-5/KK	136495	243,30		1					
ZEB32-5-GF	136491	380,63		1					
ZEB32-5-GF/KK	136499	380,63		1					
ZEB65-100	136504	455,77		1					
ZEB65-100-GF	136505	568,85		1					
ZEB65-45	136502	340,63		1					
ZEB65-45-GF	136503	418,69		1					
ZFS60-P3	22297	4,48		25					
ZFS60-T0	19924	3,60		25					
ZFS68-P3	65754	7,23		25					
ZFS68-T0	65751	5,48		25					
ZFSX-P3	27043	2,63		25					
ZFSX-T0	24670	1,80		25					
ZK1	1892	32,00		5					
ZPL25-ID	27406	20,70		1					
ZPL50-ID	29779	36,80		1					
ZPR25-ID	25033	20,70		1					
ZPR50-ID	22660	36,80		1					
ZRF3	67734	20,60		2					
ZRF3-NA	12479	20,80		20					
ZRF4	70107	27,00		2					
ZVV-P3	24671	4,01		10					
ZVV-T0	22298	2,63		10					
ZW7-125	4991	834,02		1					
ZW7-160	7364	834,02		1					
ZW7-240	9737	834,91		1					
ZW7-290	52448	834,91		1					
ZW7-400	45329	947,97		1					
ZW7-540	47702	947,97		1					
ZW7-63	245	793,10		1					
ZW7-630	50075	947,97		1					
ZW7-90	2618	793,10		1					



LISTINO CODICE ORDINAZIONE

Codice	Tipo	Prezzo €	Note	Conf. [pezzi]	Codice	Tipo	Prezzo €	Note	Conf. [pezzi]
239	AE/I43E	264,70		1	3080	T3-3-8212/EZ	95,59		1
245	ZW7-63	793,10		1	3197	P1-32/E-RT	54,32		1
649	KNK-P3	8,22		1	4555	P1-32/E-RT/N	69,12		1
650	KNK-T0	4,54		1	4985	AE/I44E	387,40		1
651	N-P1E	14,43		5	4991	ZW7-125	834,02		1
652	N-P1Z	14,43		5	5093	CU12X5-2250	48,30		10
694	T3-3-8401/EZ	95,59		1	5216	D200-CI43-RAL7032	93,50		2
893	T0-5-15876/E	72,34		1	5736	T0-1-102/XZ	26,88		1
1869	EZ/OF-T0	3,60		1	5737	T0-1-8200/XZ	25,37		1
1890	SE-RS-I44	79,00		1	5738	T0-1-15431/XZ	28,20		1
1891	CI45E-200	365,30		1	5739	T0-3-8401/XZ	39,61		1
1892	ZK1	32,00		5	5740	T0-3-8212/XZ	39,61		1
1893	U-CI45E	181,30		1	5743	P3-63/E-RT	96,94		1
1894	U-CI45	170,90		1	7136	P3-63/E-RT/N	121,84		1
1895	D200-CI45	184,10		2	7189	P3-100/E-RT	145,85		1
1896	CI45-200	355,00		1	7280	P3-100/E-RT/N	172,81		1
1923	DV125-CI	8,60		1	7364	ZW7-160	834,02		1
1924	DV150-250-CI	8,60		1	7466	CU20X5-2250	73,20		10
2209	CI23X-125-NA	143,00		1	7589	D125-CI44-RAL7032	119,30		5
2210	CI23X-125/T-NA	251,90		1	8267	T0-4-8344/EA/SVB	83,49		1
2211	CI23X-150/T-NA	257,00		1	8268	T0-4-8344/EA/SVB-SW	83,49		1
2212	CI23X-150-NA	159,00		1	8272	T0-4-8344/N/SVB-SW	89,46		1
2213	CI43X-125-NA	174,20		1	8964	T3-4-8344/EA/SVB	136,05		1
2214	CI43X-125/T-NA	384,00		1	8967	T3-4-8344/N/SVB-SW	142,19		1
2215	CI43X-150/T-NA	397,40		1	9530	T0-1-8210/XZ	28,20		1
2216	CI43X-200/T-NA	405,40		1	9535	T0-1-8214/XZ	27,71		1
2217	CI43X-200-NA	213,00		1	9563	T0-1-8220/XZ	28,20		1
2218	CI44X-125-NA	302,20		1	9564	T0-1-8240/XZ	28,20		1
2219	CI44X-150-NA	323,10		1	9632	T3-1-8214/E	51,10		1
2220	CI44X-200-NA	343,40		1	9657	T3-4-8410/E	114,73		1
2221	CI44X-200/T-NA	592,30		1	9737	ZW7-240	834,91		1
2222	CI44X-150/T-NA	613,10		1	9839	CU20X10-2250	144,70		5
2223	CI44X-250/T-NA	633,40		1	9962	D200-CI44-RAL7032	156,80		2
2224	CI44X-250-NA	365,00		1	10042	DILER-22-G(24VDC)	44,51		5
2232	CI43X-150-NA	205,10		1	10064	02DILEM	8,73		5
2233	CI44X-125/T-NA	655,10		1	10080	11DILEM	8,73		5
2234	CI23-125-NA	246,50		1	10112	22DILEM	15,43		5
2235	CI23-125/T-NA	351,60		1	10113	MVDILE	9,08		5
2236	CI23-150/T-NA	351,60		1	10145	F3A-D	23,20		10
2237	CI23-150-NA	253,60		1	10157	DILER-31-G(24VDC)	44,51		5
2238	CI43-125-NA	305,60		1	10205	DILER-31-G(48VDC)	44,51		5
2239	CI43-125/T-NA	498,10		1	10208	20DILE	9,08		5
2240	CI43-150/T-NA	505,30		1	10213	DILEM-10-G(24VDC)	44,39		5
2241	CI43-150-NA	312,90		1	10223	DILER-40-G(24VDC)	44,51		5
2242	CI43-200-NA	329,50		1	10224	11DILE	9,08		5
2243	CI43-200/T-NA	522,00		1	10240	02DILE	9,08		5
2244	CI44-125/T-NA	712,70		1	10255	DILER-40-G(48VDC)	44,51		5
2245	CI44-125-NA	422,60		1	10256	04DILE	15,61		5
2246	CI44-150-NA	441,80		1	10288	22DILE	15,61		5
2247	CI44-150/T-NA	731,80		1	10304	40DILE	15,61		5
2248	CI44-200/T-NA	746,20		1	10320	VGDILE48	10,13		10
2249	CI44-200-NA	456,10		1	10336	VGDILE250	10,13		10
2250	CI44-250-NA	484,80		1	10343	DILEM-01-G(24VDC)	44,39		5
2251	CI44-250/T-NA	774,80		1	10346	DILER-22-G(48VDC)	44,51		5
2252	CI48-200/T-NA	1.033,00		1	10372	T0-2-8221/EZ	38,39		1
2253	CI48-200-NA	742,60		1	10398	P3-63/EA/SVB/N	161,77		1
2254	CI48-250-NA	833,40		1	10402	P1-32/IVS/N	75,02		1
2255	CI48-250/T-NA	1.124,00		1	10404	T0-3-15680/EZ	48,17		1
2256	CI48-200/2T-NA	1.323,00		1	10405	T0-4-15682/E	61,53		1
2257	CI48-250/2T-NA	1.414,00		1	10408	CI23X-125	145,90		1
2275	SPT4	20,50		10	10463	VGDILE415	9,89		10
2276	SPT5	16,90		10	10482	HDILE	2,72		1
2277	SPT6	14,10		10	10773	K95/1N	56,50		1
2281	K12X5-1	12,30		10	10774	SH0165/2	23,90		5
2282	K12X5-2	16,80		10	10794	WS7-ID	47,90		5
2283	K20X10	20,40		10	10795	FP50-ID	82,40		4
2284	K20X15	29,10		10	10937	D150-CI44-NA	156,90		2
2285	K20X15/40	10,70		10	10985	D200-CI44-NA	177,10		2
2286	K20X5	19,30		10	11049	D250-CI44-NA	198,70		1
2288	UBS4,8	0,40		25	11082	T0-2-1/E-RT	29,28		1
2289	ADT200-190	1,20		10	11097	T0-2-1/XZ	28,04		1
2290	ADT125-110	1,20		10	11459	T0-2-15679/XZ	33,35		1
2291	HS25-CI	2,80		25	11478	T0-2-15907/XZ	39,09		1
2292	HS50-CI	4,10		25	11502	T0-2-171/E	46,51		1
2293	EM4-CI	0,60		100	11736	T0-2-8211/XZ	34,90		1
2294	EM5-CI	0,60		100	11744	T0-2-8221/XZ	34,90		1
2295	EM6-CI	0,60		100	11786	T0-2-8311/E	41,92		1
2299	EVB-ID	18,70		10	11878	D200-CI48-NA	278,30		1
2300	KVB-ID	27,30		10	11906	D250-CI48-NA	371,00		1
2302	ARB-ID	18,70		10	11925	T-CI23-NA	98,10		1
2304	AS-RS-CI	4,50		10	11957	T-CI43-NA	192,40		1
2305	AH-GA	13,20		10	12001	T-CI44-NA	290,10		1
2307	VBS-RS	3,40		5	12002	T3-3-15680/EA/SVB	115,08		1
2310	D2-CI	2,70		20	12038	D125-CI23/T-NA	166,50		1
2311	D3-CI	3,20		20	12097	D150-CI23/T-NA	171,60		1
2312	D4-CI	4,10		20	12115	D125-CI43/T-NA	275,10		1
2313	KD4-CI	0,50		25	12147	D150-CI43/T-NA	288,50		1
2314	K-CI	0,50		100	12195	D200-CI43/T-NA	296,50		1
2315	VS-CI	0,50		100	12335	D125-CI44/T-NA	426,10		1
2316	HBA-4344	3,60		10	12357	D150-CI44/T-NA	446,90		1
2317	BFS-PT3	8,50		5	12392	D200-CI48/2T-NA	858,40		1
2318	BFS-PT4	12,30		5	12411	D250-CI48/2T-NA	951,10		1
2319	FT-CI	15,30		10	12452	CI44-125	263,80		1
2320	HSH-CI	2,40		5	12462	FL3-X-NA	19,70		10
2321	HSH0632	4,80		5	12479	ZRF3-NA	20,80		20
2323	SVCU20X5	3,70		10	12701	DILEM4-G(24VDC)	44,39		5
2324	K12X5/25	5,90		10	12742	T0-1-8210/E	29,54		1
2325	K20X10/35	9,60		10	12750	T0-2-8231/E	40,20		1
2326	K20X15/50	15,60		10	12759	T0-3-8007/IVS	56,99		1
2327	K20X5/25	7,80		10	12771	P3-63/EA/SVB-SW/N	161,77		1
2330	VS-TR-CI	4,10		1	12772	P1-32/EA/SVB-SW/H11	98,05		1
2388	P1-25/E-RT	36,16		1	12778	T0-4-15682/EZ	63,98		1
2397	13DILE	15,61		5	12780	D200-CI44/T-NA	467,20		1
2425	P1-25/E-RT/N	50,87		1	12781	CI23-150	139,80		1
2538	T3-3-8228/E	93,53		1	12783	K20X15/40-A	10,70		10
2600	P1-25/E-RT/H11	58,21		1	12809	D250-CI44/T-NA	488,80		1
2612	AE/I43E/T	413,10		1	12842	D200-CI48/T-NA	568,40		1
2618	ZW7-90	793,10		1	12863	D250-CI48/T-NA	661,10		1
2843	D125-CI43-RAL7032	76,40		5	13012	T0-3-15433/XZ	47,55		1
3036	M3-CI45	65,20		5	13046	T0-3-15680/XZ	44,98		1
3072	T3-1-8210/EZ	53,17		1	13140	P1-25/IVS-RT	43,47		1
3079	T3-4-8213/EZ	116,94		1	13167	WS8-ID	54,40		5

Codice	Tipo	Prezzo €	Note	Conf. [pezzi]	Codice	Tipo	Prezzo €	Note	Conf. [pezzi]
13168	FP75-ID	109,00		1	21871	DILER-22(110V50/60HZ)	36,22		5
13401	T0-3-8030/E	50,99		1	21924	DILER-40(24V50/60HZ)	36,22		5
13444	T0-3-8216/XZ	49,87		1	21943	CI23E-150	145,90		1
13452	T0-3-8250/EZ	48,78		1	21944	CI44-200	301,50		1
13506	T0-3-8342/XZ	49,87		1	21961	DILER-40(110V50/60HZ)	36,22		5
13508	T0-3-8451/XZ	49,87		1	21982	FL4-5	28,60		10
13760	T0-4-15682/XZ	60,45		1	21999	H-P3	8,22		5
13960	T0-4-8213/XZ	60,45		1	22031	KT16	1,80		100
14000	T0-4-8344/E	61,53		1	22044	DILEM4(24V50/60HZ)	36,56		5
14002	T0-4-8344/EZ	63,98		1	22234	T0-2-8211/E	36,29		1
14006	T0-4-8344/IVS	67,67		1	22236	T0-2-8215/E	37,90		1
14007	T0-4-8344/V/SVB	89,46		1	22243	T0-6-8271/IVS	89,35		1
14008	T0-4-8344/XZ	60,45		1	22245	T0-1-15431/EZ	31,63		1
14009	T0-4-8344/Z	67,67		1	22248	T0-1-15511/EZ	31,63		1
14016	T0-4-8410/XZ	53,17		1	22251	T0-3-15924/EZ	53,09		1
14042	T0-4-8441/XZ	53,17		1	22263	P3-100/EA/SVB-SW/N	210,80		1
14263	ZE-0,16	50,29		5	22264	P3-63/EA/SVB-SW/HI11	156,88		1
14285	ZE-0,24	50,29		5	22265	T0-4-15682/EA/SVB-SW	83,49		1
14286	D125-CI23-NA	68,50		10	22267	P3-63/IVS/N	123,80		1
14300	ZE-0,4	50,29		5	22270	T0-4-15682/Z	67,67		1
14333	ZE-0,6	50,29		5	22273	CI43-150	176,80		1
14334	D150-CI23-NA	73,60		4	22297	ZFS60-P3	4,48		25
14374	T3-1-102/EA/SVB	70,22		1	22298	ZVV-T0	2,63		10
14376	ZE-1,0	50,29		5	22330	T0-1-102/V/SVB-SW	55,74		1
14432	ZE-1,6	50,29		5	22632	P1-32/IVS-RT	62,38		1
14433	D125-CI43-NA	82,70		5	22644	FL3-3	19,70		10
14479	ZE-2,4	50,29		5	22653	GA-RS-I44	26,50		1
14480	D150-CI43-NA	96,10		2	22659	WS12-ID	82,40		5
14518	ZE-4	50,29		5	22660	ZPR50-ID	36,80		1
14565	ZE-6	50,29		5	23869	T3-4-15682/E	114,73		1
14708	ZE-9	50,29		5	23870	T3-3-8216/E	93,53		1
14752	ZE-12	50,29		1	24315	CI-B	56,00		1
14771	D200-CI43-NA	104,10		2	24322	D150-CI23	65,20		4
14815	BS4-CI	9,50		10	24355	FL4-X	28,50		10
14830	D125-CI23	60,60		10	24404	KT16F	5,10		50
14838	D125-CI44-NA	136,00		5	24604	T0-4-8410/E	54,32		1
14863	FL4-2	28,60		10	24609	T0-3-8216/E	50,99		1
15112	T0-3-8228/E	50,99		1	24636	P3-100/V/SVB/N	236,55		1
15118	T0-3-8222/EZ	51,10		1	24637	P3-63/V/SVB/HI11	183,84		1
15123	T0-2-8231/EZ	42,16		1	24638	T0-4-15682/V/SVB	89,46		1
15124	T0-6-8271/E	83,22		1	24639	T0-2-1/E	29,28		1
15144	P3-63/V/SVB/N	186,32		1	24646	CI43X-150	194,30		1
15145	P1-32/V/SVB/HI11	104,17		1	24670	ZFSX-T0	1,80		25
15147	T0-1-102/IVS	33,94		1	24671	ZVV-P3	4,01		10
15148	P1-32/Z/N	75,02		1	25005	P1-32/IVS-RT/HI11	82,37		1
15154	CI23X-150	150,50		1	25017	K95/3	166,30		1
15540	WS9-ID	62,70		5	25026	GA-1-I44	113,70		2
15541	SWRL25-ID	31,50		2	25032	WS13-ID	89,00		5
16527	T3-1-15431/EZ	53,17		1	25033	ZPR25-ID	20,70		1
16747	T3-1-102/EA/SVB-SW	70,22		1	25520	P3-100/ST/SVB	310,12		1
16748	T3-3-15680/V/SVB	121,24		1	25521	P3-63/ST/SVB	270,90		1
16751	T3-2-8215/E	72,19		1	25522	P1-32/ST/SVB	194,90		1
17027	T3-1-8200/XZ	44,98		1	25523	P1-25/ST/SVB	185,10		1
17198	CI44-150	284,50		1	25526	T3-4-15682/ST/SVB	267,21		1
17203	D125-CI43	76,40		5	25527	T0-4-15682/ST/SVB	197,33		1
17236	FL4-3	28,60		10	25528	T0-2-1/ST/SVB	178,95		1
17253	H-P1	4,82		5	26634	V0DILE	0,30		50
17338	MCS22-SONDOD	170,69		1	26641	STI0,8(230/230)	267,62		1
17497	T0-6-8271/EZ	85,31		1	26642	STI1,0(230/230)	293,77		1
17517	P3-63/V/SVB-SW/N	186,32		1	26690	CI44-250	317,40		1
17518	P1-32/V/SVB-SW/HI11	104,17		1	26741	GS00-160	60,40		1
17524	T0-4-15682/IVS	67,67		1	26777	KT21	1,80		100
17527	CI43-125	167,90		1	26830	MCS4-SONDOD	154,36		1
17886	P1-25/IVS-RT/N	56,89		1	26861	P3-63/E	100,77		1
17898	FL2-2	16,00		10	26988	T0-3-8232/E	50,99		1
17907	GA-RS-I43-G	15,70		1	26991	T0-1-15431/IVS	35,54		1
17913	WS10-ID	69,10		5	26994	T0-1-15511/IVS	35,54		1
17914	SWRL50-ID	60,80		2	26997	T0-3-15924/IVS	56,99		1
18864	T3-3-15680/XZ	92,31		1	27009	P3-100/V/SVB-SW/N	236,55		1
19095	P1DILEM	17,27		5	27010	P3-63/V/SVB-SW/HI11	183,84		1
19120	T3-1-102/V/SVB	76,25		1	27011	T0-4-15682/V/SVB-SW	89,46		1
19423	T3-3-8212/XZ	92,31		1	27012	T0-2-1/EZ	31,49		1
19570	CI23E-125	141,30		1	27013	P3-63/Z/N	143,40		1
19576	D125-CI44	119,30		5	27019	CI43-200	184,90		1
19609	FL4-4	28,60		10	27043	ZFSX-P3	2,63		25
19626	H-P14	8,22		5	27044	ZAV-T0	1,72		10
19658	KT13,5	1,80		100	27076	T0-1-8240/IVS	35,54		1
19709	M3-CI23	14,60		10	27378	P1-32/IVS-RT/N	75,02		1
19711	MCS4	140,73		1	27390	K95/4	206,90		1
19862	T0-1-8210/Z	35,54		1	27399	GA-2-I44	113,70		2
19863	T0-1-8214/E	28,68		1	27405	WS14-ID	95,50		5
19864	T0-4-8223/EZ	63,98		1	27406	ZPL25-ID	20,70		1
19869	T0-2-8231/IVS	46,23		1	28099	SRAL	3,70		20
19872	T0-1-15431/E	29,28		1	28100	SRA10	3,70		20
19875	T0-1-15511/E	29,28		1	28101	SRA01	3,70		20
19878	T0-3-15924/E	50,99		1	28144	BA/C-NZ-22	574,85		1
19890	P3-100/EA/SVB/N	210,80		1	28641	T3-3-8451/E	93,53		1
19891	P3-63/EA/SVB/HI11	156,88		1	29064	CL2	3,80		20
19892	T0-4-15682/EA/SVB	83,49		1	29150	KT29	3,00		50
19894	P3-63/E/N	121,84		1	29201	M3-CI43	26,80		5
19900	CI43X-125	185,40		1	29203	MCSN11	144,37		1
19924	ZFS60-T0	3,60		25	29353	T0-3-8212/E	40,71		1
19925	UV-T0	5,74		1	29354	T0-2-8211/Z	42,16		1
20030	T3-3-8342/XZ	92,31		1	29364	T0-1-15431/Z	35,54		1
20224	T3-4-15682/XZ	113,61		1	29367	T0-1-15511/Z	35,54		1
20271	FL2-3	16,00		10	29368	T0-4-15602/E	61,53		1
20280	GA-1-I43-G	79,50		4	29382	T0-3-8342/EA/SVB	72,45		1
20286	WS11-ID	76,30		5	29383	P3-100/EA/SVB/HI11	208,37		1
20287	SWRL75-ID	92,00		2	29387	T0-2-15679/E	34,46		1
20402	DILEM-01(24V50/60HZ)	36,56		5	29392	CI43X-200	202,40		1
20436	DILEM-01(110V50/60HZ)	36,56		5	29417	ZAV-P3	2,46		10
20556	T3-4-8213/XZ	113,61		1	29452	T0-2-15920/IVS	46,23		1
20557	T3-4-8223/XZ	113,61		1	29766	AE/I23E	192,20		1
20593	T3-4-8344/E	114,73		1	29778	WS15-ID	101,40		5
20598	T3-4-8344/V/SVB	142,19		1	29779	ZPL50-ID	36,80		1
20599	T3-4-8344/XZ	113,61		1	29968	STI0,06(230/230)	88,14		1
21417	DILEM-10(24V50/60HZ)	36,56		5	29971	STI0,06(400/24)	88,14		1
21455	DILEM-10(110V50/60HZ)	36,56		5	29975	STI0,06(400/230)	88,14		1
21493	T3-1-102/V/SVB-SW	76,25		1	29976	STI0,1(230/230)	99,87		1
21594	DILER-31(24V50/60HZ)	36,22		5	29977	STI0,06(230/24)	88,14		1
21624	DILER-31(110V50/60HZ)	36,22		5	30741	ES16-RT	8,18		5
21704	DILER-22(24V50/60HZ)	36,22		5	30742	ES16-GN	8,18		5

Codice	Tipo	Prezzo €	Note	Conf. [pezzi]	Codice	Tipo	Prezzo €	Note	Conf. [pezzi]
30743	ES16-WS	8,18		5	38773	Q25S1	29,62		5
30744	ES16-BL	8,18		5	38793	U-CI23E	80,80		1
30851	AK-PKZ0	2,58		5	38805	Q18S1R	29,62		5
30988	T3-4-15682/Z	120,73		1	38806	Q18S1	29,62		5
30992	T3-3-8401/E	93,53		1	38847	T0-2-8221/E	36,29		1
31434	CI-C	46,80		1	38849	T0-3-8451/E	50,99		1
31436	CI44E-125	271,40		1	38861	T0-2-15920/E	40,20		1
31437	CL2-15	5,30		10	38873	T0-2-1/EA/SVB	51,59		1
31523	KT3	14,90		2	38878	P3-100/Z/N	193,68		1
31574	M3-CI44	40,10		5	38884	CI44X-250	339,00		1
31607	P3-63/EA/SVB	122,57		1	38909	KNB-T0	2,63		10
31726	T0-4-8213/E	61,53		1	39255	K240/3	327,40		1
31728	T0-1-8220/E	29,28		1	39261	H-K150/5	50,40		1
31755	T0-3-8342/EA/SVB-SW	72,45		1	39270	WS19-ID	130,60		5
31756	P3-100/EA/SVB-SW/HI11	208,37		1	39271	WS22-ID	149,40		5
31758	T0-2-1/IVS	35,45		1	39336	Q18LWK1-GN	21,13		5
31759	P3-100/E/N	172,81		1	39337	Q18LWK1-RT	21,13		5
31760	T0-2-15679/EZ	36,77		1	40349	Q18LWK1-WVS	21,13		5
31765	CI44X-125	285,40		1	40350	Q18LWK1R-GN	21,13		5
31882	ETR4-11-A	98,65		1	40351	Q18LWK1R-RT	21,13		5
31884	ETR4-51-A	107,75		1	40376	Q18LWK1R-WVS	21,13		5
31888	ETR4-70-A	186,28		1	40641	STI0,315(230/230)	166,77		1
31891	ETR4-69-A	137,94		1	40642	STI0,4(230/230)	172,58		1
32136	K150/3	254,10		1	40643	STI0,5(230/230)	191,97		1
32139	AE/I23E/T	254,50		1	40644	STI0,63(230/230)	239,49		1
32151	WS16-ID	109,00		5	40656	Q25LWK1-GN	21,13		5
32152	SWHDP-ID	6,40		5	40657	Q25LWK1-RT	21,13		5
32720	BK25/3-PKZ0	12,10		5	40658	Q25LWK1-WVS	21,13		5
32721	H-B3-PKZ0	1,90		20	40659	Q25LWK1R-GN	21,13		5
33809	CI44E-150	292,10		1	40660	Q25LWK1R-RT	21,13		5
33810	CL3	4,70		20	40661	Q25LWK1R-WVS	21,13		5
33896	KT36	5,00		20	40929	CL4-15	12,10		10
33949	MCSN11-V	180,66		1	40933	D150-CI44	139,90		2
34105	T0-1-8240/E	29,28		1	41069	ML4	12,20		10
34106	T0-3-8280/E	50,99		1	41097	P1-25/EA/SVB	54,00		1
34116	T0-3-8048/E	50,99		1	41099	P3-63/IVS	102,59		1
34121	CU12X5	29,30		10	41222	T0-4-8440/E	54,32		1
34128	T0-3-8342/V/SVB	78,69		1	41225	T0-3-8280/IVS	56,99		1
34129	P3-100/V/SVB/HI11	232,87		1	41226	T0-3-8233/E	50,99		1
34132	P3-100/IVS/N	176,50		1	41234	T0-2-15920/EZ	42,16		1
34138	CI44X-150	306,20		1	41235	T0-3-8048/IVS	56,99		1
34223	STB4-CI	35,40		1	41246	T0-2-1/EA/SVB-SW	51,59		1
34224	DSCH-CI	28,90		5	41250	P1-25/EZ	38,24		1
34497	P3-100/IVS-RT/N	176,50		1	41252	T0-2-15679/Z	40,56		1
34509	K150/4	358,80		1	41282	KNB-P3	4,73		10
34524	WS17-ID	116,50		5	41616	P3-63/IVS-RT/N	123,80		1
34525	WS20-ID	137,10		5	41628	K240/4	438,60		1
34825	RTR-NZM10	121,50		1	41632	SE-RS-I23	63,20		1
35127	SVB-PKZ0-E	11,58		1	41634	H-K240/5	61,20		1
35129	SVB-PKZ0-CI	11,58		1	41643	WW2-ID	15,00		5
35247	STI0,16(230/230)	120,21		1	41644	WS23-ID	156,80		5
35248	STI0,2(230/230)	135,75		1	41719	CU20X10	87,60		5
35249	STI0,25(400/24)	154,16		1	42879	T3-4-8441/E	114,73		1
35250	STI0,315(400/24)	166,77		1	43208	AV/I23-150	172,20		1
35251	STI0,4(400/24)	172,58		1	43441	MCSN16-V	203,38		1
35252	STI0,5(400/24)	191,97		1	43592	T0-4-8213/Z	67,67		1
35253	STI0,63(400/24)	239,49		1	43595	T0-4-8441/E	54,32		1
35254	STI0,8(400/24)	267,62		1	43597	T0-1-8240/EZ	31,63		1
35255	STI1,0(400/24)	293,77		1	43619	T0-2-1/V/SVB	57,60		1
35256	STI1,3(230/230)	382,00		1	43621	T0-3-15680/V/SVB	73,78		1
35257	STI1,6(230/230)	507,08		1	43624	T0-3-8342/E	50,99		1
35258	STI2,0(400/230)	602,09		1	43655	KNB-RT-T0	2,75		10
35259	STI2,5(400/230)	675,79		1	44004	TG23	22,60		1
35260	STI3,0(400/230)	974,38		1	44005	SE-RS-I43	78,70		1
35261	STI4,0(400/230)	1190,62		1	44007	H-K2X240/5	80,80		1
35262	STI0,25(230/24)	154,16		1	44016	WW3-ID	21,90		5
35760	T3-4-8440/E	114,73		1	44017	WSM14-ID	95,50		5
36089	AV/I23-125	167,60		1	44092	CU20X5	51,30		10
36168	BL-CI	6,40		5	44264	RCDILE48	15,97		10
36182	CI44E-200	308,90		1	44502	PKM0-16	98,79		1
36183	CL3-15	6,80		10	44503	PKM0-25	123,71		1
36269	KT4	17,60		3	44879	FL4-D	46,40		10
36320	M3-CI48	82,40		5	44880	VHG50-CI	3,70		8
36392	STI0,315(230/24)	166,77		1	44881	PLV200-CI	32,40		5
36393	STI0,4(230/24)	172,58		1	44945	B3,1/2-PKZ0	14,15		10
36394	STI0,5(230/24)	191,97		1	44946	B3,1/3-PKZ0	16,38		10
36395	STI0,63(230/24)	239,49		1	44947	B3,1/4-PKZ0	18,95		10
36396	STI0,8(230/24)	267,62		1	44948	B3,1/5-PKZ0	20,30		10
36397	STI1,0(230/24)	293,77		1	44973	T0-2-1/E/SVC(S)-RT	64,70		1
36398	STI2,0(230/230)	602,09		1	44974	P1-25/E/SVC(S)-RT	71,45		1
36399	STI2,5(230/230)	675,79		1	44975	P1-32/E/SVC(S)-RT	89,73		1
36400	STI0,25(230/230)	154,16		1	44977	P1-32/E/SVA(S)	148,32		1
36473	T0-3-8212/Z	46,72		1	45062	H1-T5	4,48		1
36479	T0-3-8280/EZ	53,09		1	45063	HZ-T5	3,69		10
36489	T0-3-8048/EZ	53,09		1	45064	V/EA/SVB-SW-T5	40,46		1
36501	T0-3-8342/V/SVB-SW	78,69		1	45065	V/EA/SVB-T5	40,46		1
36502	P3-100/V/SVB-SW/HI11	232,87		1	45225	T3-3-8342/E	93,53		1
36504	T0-2-1/Z	35,45		1	45227	T3-2-8221/E	72,19		1
36511	CI44X-200	339,00		1	45329	ZW7-400	947,97		1
36515	Q18WVK1	18,36		5	45581	AV/I43-200	238,70		1
36598	Q18WVK1R	18,36		5	45845	P3-63/IVS-RT	102,59		1
36599	Q25WVK1	18,36		5	45967	T0-1-8214/IVS	34,81		1
36600	Q25WVK1R	18,36		5	45992	T0-2-1/V/SVB-SW	57,60		1
36601	Q25TS-X	0,89		20	45994	T0-3-15680/V/SVB-SW	73,78		1
36602	Q25AS	3,42		10	45997	T0-3-8342/EZ	53,09		1
36888	H-K95/5	36,30		4	45998	P1-25/E/HI11	58,21		1
36897	WS18-ID	123,10		5	46028	KNB-RT-P3	4,82		1
36898	WS21-ID	144,60		5	46299	IB	56,13		2
36976	Q25BS	3,42		10	46301	VS	1,44		50
37985	Q18BS	3,42		10	46303	P1-25/XZ	36,05		1
38074	Q25Q25	0,98		20	46304	P1-32/XZ	54,28		1
38108	T3-1-8220/E	51,10		1	46309	P3-100/XZ	144,37		1
38460	VS-KS-CI	0,50		25	46314	P3-63/XZ	98,96		1
38541	BL-CI-VA	28,50		5	46320	RCDILE250	13,41		10
38553	CI-D	50,60		1	46374	K2X240/3	553,80		1
38555	CI44E-250	324,90		1	46377	TG43	34,30		1
38556	CL4	6,80		20	46378	GA-RS-I23	8,80		1
38560	D150-CI43	85,40		2	46380	H-K3X240/5	86,70		1
38642	KT42	5,90		10	46382	HG-CI	1,80		20
38695	MCSN16	167,97		1	46389	WW4-ID	28,50		5
38724	P1-25/E	37,29		1	46390	WSM15-ID	101,40		5
38772	Q25S1R	29,62		5	46629	STI0,1(230/24)	99,87		1

Codice	Tipo	Prezzo €	Note	Conf. [pezzi]	Codice	Tipo	Prezzo €	Note	Conf. [pezzi]
46630	STI0,1(400/230)	99,87		1	51840	SDAINLEM(230V50HZ,240V60HZ)	292,40		1
46631	STI0,1(400/24)	99,87		1	51849	DIULEM/21(MV(230V50HZ,240V60HZ)	119,22		1
46632	STI0,16(230/24)	120,21		1	52302	DILEM-10(230V50/60HZ)	36,56		5
46633	STI0,16(400/230)	120,21		1	52344	T3-3-8342/Z	99,61		1
46634	STI0,16(400/24)	120,21		1	52346	T3-3-8222/E	93,53		1
46635	STI0,2(230/24)	135,75		1	52448	ZW7-290	834,91		1
46636	STI0,2(400/230)	135,75		1	52506	DILEM4(230V50/60HZ)	36,56		5
46637	STI0,2(400/24)	135,75		1	52508	DILER-22(230V50/60HZ)	36,22		5
46638	STI0,25(400/230)	154,16		1	52509	DILER-31(230V50/60HZ)	36,22		5
46639	STI0,315(400/230)	166,77		1	52725	DILER-40(230V50/60HZ)	36,22		5
46640	STI0,4(400/230)	172,58		1	52933	MCSN22-V	212,48		1
46641	STI0,5(400/230)	191,97		1	52962	P1-25/IVS	43,47		1
46883	STI0,63(400/230)	239,49		1	52999	SVB-P3	18,89		1
46889	STI0,8(400/230)	267,62		1	53030	TS35X7,5	8,10		1
46895	STI1,0(400/230)	293,77		1	53079	T0-2-8400/E	37,90		1
46918	STI1,3(400/230)	382,00		1	53083	T0-2-8211/EZ	38,39		1
46938	PKZM0-16	100,50		1	53089	T0-2-8241/EZ	39,85		1
46952	STI1,6(400/230)	507,08		1	53099	T0-2-15922/E	40,20		1
46988	PKZM0-20	108,42		1	53110	T0-1-8200/EA/SVB	48,17		1
46989	PKZM0-25	129,60		1	53111	P1-32/EA/SVB-SW	71,09		1
47702	ZW7-540	947,97		1	53113	P1-25/V/SVB/N/HI11	100,50		1
47954	AV/I43-125	221,70		1	53117	P1-25/IVS/HI11	64,37		1
48187	MCSN22	178,87		1	53496	GA-O/I43	19,50		5
48218	P3-63/V/SVB	146,17		1	53501	VW8/16	44,60		1
48276	TOR-GG	62,10		1	53502	GA-MS-I43	68,10		1
48289	UV-P3	9,45		1	53508	VW7-ID	47,90		5
48337	T0-1-8210/EZ	31,63		1	53509	WSM18-ID	123,10		5
48339	T0-3-8222/E	48,92		1	54038	Q25D-20	12,47		10
48340	T0-2-8215/IVS	43,99		1	54039	Q25D-19	12,47		10
48344	T0-5-8281/E	72,34		1	54040	Q18D-19	12,47		10
48348	T0-3-15433/E	48,92		1	54041	Q18D-20	12,47		10
48351	T0-3-15513/E	50,99		1	54423	E8	36,68		1
48353	T0-2-15920/Z	46,23		1	54507	20TQ25	1,91		20
48365	P1-25/EA/SVB-SW	54,00		1	54508	19TQ25	1,91		20
48367	P1-25/EA/SVB/N/HI11	94,53		1	54716	T3-4-15682/EA/SVB	136,05		1
48369	P1-32/EZ	56,41		1	54718	T3-1-8210/E	51,10		1
48371	P1-25/EZ/HI11	60,16		1	55335	P1-25/V/SVB	59,46		1
48747	K2X240/4	762,00		1	55459	T0-1-8220/IVS	35,54		1
48750	TG44	52,40		1	55460	T0-6-15866/E	83,22		1
48751	GA-RS-I43	17,20		1	55463	T0-5-8281/IVS	78,56		1
48753	H-K3X185/5	82,10		1	55466	T0-3-8216/Z	56,99		1
48755	W4/8	38,20		1	55467	T0-3-15433/IVS	55,03		1
48762	VW5-ID	34,60		5	55472	T0-2-15922/EZ	42,16		1
48763	WSM16-ID	109,00		5	55483	T0-1-8200/EA/SVB-SW	48,17		1
48878	DILET11-30-A	88,59		1	55484	P1-32/V/SVB-SW	76,28		1
48886	DILET11-M-A	115,07		1	55486	P1-25/V/SVB-SW/N/HI11	100,50		1
48893	DILET70-A	173,32		1	55489	T0-3-8342/Z	56,99		1
48912	31DILE	15,61		5	55491	P3-63/IVS/N/HI11	145,85		1
49823	22DDILE	28,92		5	55866	K3X240/4	1.815,00		1
49824	11DDILE	21,60		5	55869	GA-O/I44	29,80		5
50075	ZW7-630	947,97		1	55874	W10/20	47,90		1
50325	LT284-M6X20-C	0,50		100	55875	GA-MS-I44	102,40		1
50591	P3-63/Z	123,48		1	55881	VW8-ID	54,40		5
50657	TS35X15	14,70		1	55882	WSM19-ID	130,60		5
50712	T0-4-8223/E	61,53		1	56674	DILEEM-10(230V50/60HZ)	33,85		5
50713	T0-3-8216/IVS	56,99		1	57089	T3-4-15682/EA/SVB-SW	136,05		1
50716	T0-2-8241/E	37,90		1	57621	KS3-CI	76,70		1
50717	T0-5-8281/EZ	74,51		1	57679	MCSN4	118,02		1
50720	T0-1-8214/Z	34,81		1	57708	P1-25/Z	43,47		1
50721	T0-3-15433/EZ	51,10		1	57829	T0-3-8212/EZ	42,90		1
50738	P1-25/V/SVB-SW	59,46		1	57832	T0-2-8221/IVS	42,16		1
50740	P1-25/EA/SVB-SW/N/HI11	94,53		1	57835	T0-2-8241/IVS	43,99		1
50743	T0-3-8342/IVS	56,99		1	57856	T0-1-8200/V/SVB	54,03		1
50965	P1-25/E/SVA(A)	132,38		1	57857	P3-63/EA/SVB-SW	129,83		1
50966	P1-25/E/SVA(S)	132,38		1	57859	P1-32/EA/SVB/N/HI11	112,76		1
50967	P1-25/E/SVA(S)-RT	132,38		1	57863	P1-25/Z/HI11	64,37		1
50969	P1-25/Z/SVA(A)	137,27		1	57892	SVB-T0	11,82		1
50970	P1-32/E/SVA(A)	148,32		1	57909	U-CI23X	85,40		1
50971	P1-32/E/SVA(S)-RT	148,32		1	58239	K3X240/3	1.353,00		1
50974	SVA-T3	95,46		1	58242	N23AE	18,50		10
50975	SVC-T3	35,45		1	58247	SH0635/3	28,60		5
50976	T0-2-1/E/SVA(A)	125,01		1	58254	VW9-ID	62,70		5
50977	T0-2-1/E/SVA(S)	125,00		1	58255	WSM20-ID	137,10		5
50978	T0-2-1/Z/SVA(A)	131,15		1	58691	MCS22-G	186,07		1
50987	VR-T3	11,36		1	58692	MCS11-G	167,97		1
51114	DILEM-01(230V50/60HZ)	36,56		5	58693	MCS4-G	167,97		1
51123	GA-O/I23	10,00		5	58771	DILEEM-01(230V50/60HZ)	33,85		5
51126	H-K4X185/5	86,70		1	58873	SRT1	4,16		5
51128	W6/12	41,60		1	58874	SQT1	4,16		5
51135	VW6-ID	41,10		5	59462	T3-4-15682/V/SVB	142,19		1
51136	WSM17-ID	116,50		5	59465	T3-4-8223/E	114,73		1
51211	CU30X10	140,80		1	59819	AV/I44-125	345,90		1
51592	DILEEM-10(110V50/60HZ)	33,85		5	60204	T0-5-8369/E	72,34		1
51596	DILEEM-10(24V50/60HZ)	33,85		5	60205	T0-3-8222/IVS	55,03		1
51606	DILEEM-10(400V50HZ,440V60HZ)	33,85		5	60208	T0-1-8240/Z	35,54		1
51608	DILEEM-10(230V50HZ,240V60HZ)	33,85		5	60218	T0-2-15922/IVS	46,23		1
51611	DILEEM-10(110V50HZ,120V60HZ)	33,85		5	60229	T0-1-8200/V/SVB-SW	54,03		1
51618	DILEEM-01(110V50/60HZ)	33,85		5	60230	P3-63/V/SVB-SW	143,45		1
51621	DILEEM-01(24V50/60HZ)	33,85		5	60232	P1-32/EA/SVB-SW/N/HI11	112,76		1
51631	DILEEM-01(400V50HZ,440V60HZ)	33,85		5	60265	SVB-SW-T0	11,82		1
51633	DILEEM-01(230V50HZ,240V60HZ)	33,85		5	60282	U-CI23	74,60		1
51636	DILEEM-01(110V50HZ,120V60HZ)	33,85		5	60541	SBS-RS60	5,10		10
51643	DILEEM-10-G(24VDC)	42,55		5	60612	K3X240/1	454,30		1
51650	DILEEM-01-G(24VDC)	42,55		5	60615	N434AE	34,00		10
51756	DILER-40(110V50HZ,120V60HZ)	36,22		5	60620	SH0635/4	35,20		5
51759	DILER-40(230V50HZ,240V60HZ)	36,22		5	60627	KSV2-ID	8,90		5
51761	DILER-40(400V50HZ,440V60HZ)	36,22		5	60628	WSM21-ID	144,60		5
51765	DILER-31(110V50HZ,120V60HZ)	36,22		5	61813	HI11-P1/P3E	21,40		5
51768	DILER-31(230V50HZ,240V60HZ)	36,22		5	61835	T3-4-15682/V/SVB-SW	142,19		1
51770	DILER-31(400V50HZ,440V60HZ)	36,22		5	61837	T3-2-8211/E	72,19		1
51774	DILER-22(110V50HZ,120V60HZ)	36,22		5	61838	T3-4-8223/Z	120,73		1
51777	DILER-22(230V50HZ,240V60HZ)	36,22		5	61937	AE/I44E/T	635,30		1
51779	DILER-22(400V50HZ,440V60HZ)	36,22		5	62031	HI11-P1/P3Z	21,40		5
51783	DILEM-10(110V50HZ,120V60HZ)	36,56		5	62192	AV/I44-200	383,50		1
51786	DILEM-10(230V50HZ,240V60HZ)	36,56		5	62367	KS4-CI	98,20		1
51788	DILEM-10(400V50HZ,440V60HZ)	36,56		5	62425	MCSN4-V	149,82		1
51792	DILEM-01(110V50HZ,120V60HZ)	36,56		5	62432	N-P3E	24,43		5
51795	DILEM-01(230V50HZ,240V60HZ)	36,56		5	62491	SVB-SW-P3	18,89		1
51797	DILEM-01(400V50HZ,440V60HZ)	36,56		5	62575	T0-4-8213/EZ	63,98		1
51801	DILEM4(110V50HZ,120V60HZ)	36,56		5	62578	T0-4-8223/IVS	67,67		1
51804	DILEM4(230V50HZ,240V60HZ)	36,56		5	62582	T0-6-8282/E	83,22		1
51806	DILEM4(400V50HZ,440V60HZ)	36,56		5	62591	T0-2-15922/Z	46,23		1

Codice	Tipo	Prezzo €	Note	Conf. [pezzi]	Codice	Tipo	Prezzo €	Note	Conf. [pezzi]
62603	P3-100/EA/SVB-SW	187,03		1	72725	PKM0-1,6	85,21		1
62605	P1-32/N/SVB/N/HI11	118,89		1	72726	PKM0-2,5	85,21		1
62609	P1-32/E/HI11	76,38		1	72727	PKM0-4	85,21		1
62638	V/EA/SVB-T0	23,03		1	72728	PKM0-6,3	85,21		1
62655	U-CI43X	109,00		1	72729	PKM0-10	98,79		1
62985	K3X185/1	303,80		1	72730	PKZM0-0,16	72,21		1
62988	PEN434AE	34,00		10	72731	PKZM0-0,25	72,21		1
63000	KSV3-ID	13,00		5	72732	PKZM0-0,4	72,21		1
63001	WSM22-ID	149,40		5	72733	PKZM0-0,63	76,86		1
63076	CU40X10	188,70		3	72734	PKZM0-1	83,46		1
63263	SO-GE	3,73		5	72735	PKZM0-1,6	86,50		1
63264	SR-GE	4,07		5	72736	PKZM0-2,5	86,50		1
63959	B3.2/4-PKZO	19,66		10	72737	PKZM0-4	86,50		1
63960	B3.0/4-PKZO	18,95		10	72738	PKZM0-6,3	86,50		1
63961	B3.0/2-PKZO	14,15		10	72739	PKZM0-10	100,50		1
63963	B3.2/2-PKZO	14,79		10	72894	NHI21-PKZO	22,05		5
64208	T3-1-8200/E	45,94		1	72895	NHI12-PKZO	22,05		5
64805	N-P3Z	24,43		5	72896	NHI11-PKZO	13,52		5
64896	U-CI43E	100,50		1	72898	AGM2-10-PKZO	22,98		2
64955	T0-6-8282/EZ	85,31		1	72899	AGM2-01-PKZO	22,98		2
64976	P3-100/V/SVB-SW	208,79		1	72906	E-PKZO	15,29		1
64978	P1-32/N/SVB-SW/N/HI11	118,89		1	72907	E-PKZO-G	23,50		1
65011	V/EA/SVB-SW-T0	23,03		1	72908	E-PKZO-GR	24,56		1
65028	U-CI43	91,40		1	73129	U-PKZO(24V50HZ)	41,31		1
65190	ES16	8,18		10	73132	U-PKZO(110V50HZ)	41,31		1
65212	E8-SW	36,68		1	73135	U-PKZO(230V50HZ)	41,31		1
65358	K3X185/3	919,00		1	73138	U-PKZO(400V50HZ)	41,31		1
65361	PEN23AE	18,50		10	73143	U-PKZO(120V60HZ)	41,31		1
65373	KSV4-ID	17,30		5	73146	U-PKZO(240V60HZ)	41,31		1
65374	WSM23-ID	156,80		5	73181	A-PKZO(24V50HZ)	41,31		1
65751	ZFS68-T0	5,48		25	73184	A-PKZO(110V50HZ)	41,31		1
65754	ZFS68-P3	7,23		25	73187	A-PKZO(230V50HZ)	41,31		1
66166	EMT6	126,39		1	73189	A-PKZO(380V50HZ)	41,31		1
66167	EMT6-DB	223,43		1	73190	A-PKZO(400V50HZ)	41,31		1
66168	EMT6-DBK	304,41		1	73195	A-PKZO(120V60HZ)	41,31		1
66400	EMT6(230V)	107,70		1	73198	A-PKZO(240V60HZ)	41,31		1
66401	EMT6-DB(230V)	192,27		1	73200	A-PKZO(24VDC)	51,79		1
66581	T3-1-8200/EZ	48,17		1	73695	T3-2-8400/E	72,19		1
66584	T3-5-8369/E	136,05		1	73699	T3-3-8342/EA/SVB-SW	115,08		1
66931	T0-2-15907/E	40,20		1	73703	T3-6-8370/E	154,43		1
67201	P3-100/E	150,71		1	74155	D200-CI43	93,50		2
67269	U-CI44	144,60		1	74182	F3A-0	11,30		10
67327	T0-2-8242/E	40,20		1	74320	P3-100/EA/SVB	179,76		1
67337	T0-2-15921/E	40,20		1	74440	T0-1-8210/IVS	35,54		1
67351	P3-63/EA/SVB/N/HI11	185,10		1	74446	T0-2-8242/IVS	46,23		1
67352	T0-1-8200/E	26,60		1	74450	T0-2-8221/Z	42,16		1
67356	P3-100/IVS/N/HI11	196,12		1	74456	T0-2-15921/IVS	46,23		1
67401	U-CI44X	166,20		1	74470	P3-63/V/SVB-SW/N/HI11	207,16		1
67731	K3X185/4	1.236,00		1	74471	T0-1-8200/IVS	32,50		1
67734	ZRF3	20,60		2	74474	P1-32/Z/HI11	82,37		1
67739	SH0632	23,70		5	74520	KST34-150	253,40		1
67746	KSV5-ID	21,90		5	74849	D150-CI23/T	127,50		4
67747	VWV6A-ID	41,10		5	74850	K4X185/4	1.815,00		1
68956	T3-3-8212/E	93,53		1	74865	KSV8-ID	34,70		5
69304	T0-2-15907/EZ	42,16		1	74866	STR75-ID	41,30		1
69574	P3-100/E/HI11	170,34		1	76072	T3-3-8342/N/SVB	121,24		1
69642	U-CI44E	152,10		1	76073	T3-1-102/E	48,53		1
69700	T0-2-8242/EZ	42,16		1	76075	T3-4-8213/E	114,73		1
69701	T0-6-8282/IVS	89,35		1	76528	D200-CI44	156,80		2
69710	T0-2-15921/EZ	42,16		1	76555	F3A-12	10,90		10
69724	P3-63/EA/SVB-SW/N/HI11	185,10		1	76813	T0-2-8211/IVS	42,16		1
69725	T0-1-8200/EZ	28,43		1	76815	T0-1-8214/EZ	31,13		1
69728	P1-32/IVS/HI11	82,37		1	76829	T0-2-15921/Z	46,23		1
69774	KST32-125	211,80		1	76843	P3-100/EA/SVB/N/HI11	235,34		1
70107	ZRF4	27,00		2	76844	T0-1-8200/Z	32,50		1
70119	KSV6-ID	26,10		5	76845	P1-25/E/N	50,87		1
70120	VWV12-ID	82,40		5	76893	KST34-125	154,40		1
70194	P1-25/EA/SVB-SW/HI11	79,68		1	77222	D125-CI43/T	224,90		2
71326	T3-3-8342/EA/SVB	115,08		1	77223	K4X185/3	1.353,00		1
71329	T3-3-8212/Z	99,61		1	77238	KSV9-ID	39,00		5
71810	FAK-R	46,47		1	78445	T3-3-8342/N/SVB-SW	121,24		1
72097	P3-63/V/SVB/N/HI11	207,16		1	78446	T3-1-102/EZ	50,73		1
72147	KST32-150	216,40		1	78448	T3-4-8213/Z	120,73		1
72308	Q18WK3	19,89		5	78796	T0-2-15907/Z	46,23		1
72309	Q18WK3R	19,89		5	78896	CI48-200	507,10		1
72310	Q18WK3R1	21,07		5	78901	D200-CI48	253,50		2
72311	Q18WK3R2	21,07		5	78928	F3A-34	10,80		10
72312	Q18S1R-A1	29,62		5	78933	FL1-X	11,40		10
72313	Q18S3	35,12		5	79065	P1-32/E	56,02		1
72314	Q18S3R	35,12		5	79186	T0-3-8212/IVS	46,72		1
72315	Q18S3R-A1	37,71		5	79216	P3-100/EA/SVB-SW/N/HI11	235,34		1
72322	Q18LWK3-WS	23,05		5	79218	P1-25/EZ/N	52,96		1
72323	Q18LWK3-RT	23,05		5	79219	DA412	28,30		2
72324	Q18LWK3-GN	23,05		5	79220	P3-63/E/HI11	119,00		1
72325	Q18LWK3R-WS	23,05		5	79266	KST34-200	261,60		1
72326	Q18LWK3R-RT	23,05		5	79269	L-KL-R	4,70		50
72327	Q18LWK3R-GN	23,05		5	79336	AK16	2,30		50
72358	Q25LWK3-WS	23,05		5	79595	D150-CI43/T	233,70		2
72359	Q25LWK3-RT	23,05		5	79596	K4X185/1	454,30		1
72360	Q25LWK3-GN	23,05		5	79611	SS5-ID0375	82,40		1
72361	Q25LWK3R-WS	23,05		5	79614	AK35	6,40		50
72362	Q25LWK3R-RT	23,05		5	79736	CU-BAND10X16X0,8-BU	99,70		5
72363	Q25LWK3R-GN	23,05		5	80698	CU-BAND10X16X0,8-GNYE	100,10		5
72370	Q25PV	26,83		5	80739	CU-BAND10X16X0,8-BK	99,70		5
72371	Q25LPV	43,55		2	80769	CU-BAND11X21X1-BU	176,20		5
72372	Q25WK3	19,89		5	80822	T3-8-8372/E	198,56		1
72373	Q25WK3R	19,89		5	80836	CU-BAND11X21X1-GNYE	176,60		5
72374	Q25WK3R1	21,07		5	80923	CU-BAND11X21X1-BK	176,20		5
72375	Q25WK3R2	21,07		5	80960	CU-BAND3X9X0,8-BU	25,70		20
72376	Q25S1R-A1	29,62		5	81006	CU-BAND3X9X0,8-GNYE	25,90		20
72377	Q25S3	35,12		5	81167	CU-BAND3X9X0,8-BK	25,70		20
72378	Q25S3R	35,12		5	81209	CU-BAND4X16X0,8-BK	46,40		10
72379	Q25S3R-A1	37,71		5	81222	CU-BAND6X16X0,8-BU	64,00		10
72476	D125-CI23/T	123,00		10	81274	D250-CI44	172,80		1
72492	KSV7-ID	30,20		5	81275	CU-BAND6X16X0,8-GNYE	64,40		10
72493	STR50-ID	27,90		1	81301	F3A-4	10,90		10
72567	P1-32/EA/SVB/HI11	98,05		1	81310	CU-BAND6X16X0,8-BK	64,00		10
72720	PKM0-0,16	70,14		1	81344	CU-BAND6X9X0,8-BU	44,30		10
72721	PKM0-0,25	70,14		1	81367	CU-BAND6X9X0,8-GNYE	44,30		10
72722	PKM0-0,4	70,14		1	81414	CU-BAND6X9X0,8-BK	44,30		10
72723	PKM0-0,63	73,41		1	81436	CU-BAND9X9X0,8-BU	61,70		10
72724	PKM0-1	76,56		1	81438	P1-32/EA/SVB	71,09		1

Codice	Tipo	Prezzo €	Note	Conf. [pezzi]	Codice	Tipo	Prezzo €	Note	Conf. [pezzi]
81439	P3-100/IVS	154,36		1	88758	KST44-125	362,00		1
81485	CU-BAND9X9X0,8-GNYE	61,70		10	88764	Q18LT-BL	14,89		10
81515	CU-BAND9X9X0,8-BK	61,70		10	88808	Q18LT-GE	14,89		10
81559	T0-4-8213/IVS	67,67		1	88907	PKZM0-0,16-T	77,40		1
81561	T0-2-8215/EZ	39,85		1	88908	PKZM0-0,25-T	77,40		1
81565	T0-3-8243/E	50,99		1	88909	PKZM0-0,4-T	77,40		1
81587	P1-25/EA/SVB/N	72,34		1	88910	PKZM0-0,63-T	82,26		1
81589	P3-100/IVS/VB/N/H11	257,39		1	88911	PKZM0-1-T	85,36		1
81593	P3-63/IVS/H11	121,59		1	88912	PKZM0-1,6-T	91,68		1
81622	EZ-T0	3,60		1	88913	PKZM0-2,5-T	91,68		1
81639	KST43-125	266,10		1	88914	PKZM0-4-T	91,68		1
81968	D200-C143/T	241,80		2	88915	PKZM0-6,3-T	91,68		1
81983	VBW25-ID	5,30		10	88916	PKZM0-10-T	106,69		1
81984	SS5-ID0750	103,40		1	88917	PKZM0-16-T	106,69		1
82160	N-PKZ0	3,65		20	88918	PKZM0-20-T	113,73		1
82161	U-PKZ0(440V60HZ)	41,31		1	89067	Q18LT-GN	14,89		10
82164	A-PKZ0(440V60HZ)	41,31		1	89082	VR-T0	3,60		1
82667	ZB2-100-AZ1	25,79		1	89085	K150/1	89,90		1
82881	CL-PKZ0	51,91		1	89087	D200-C144/T	404,70		2
82882	NHI-E-11-PKZ0	13,09		5	89103	FFF-ID	48,20		2
82884	NHI-E-10-PKZ0	9,89		5	89202	Q18LT-WS	14,89		10
83192	T3-1-102/Z	54,69		1	89229	Q25LF-BL	13,99		10
83642	C148-250	591,50		1	89247	WBGL24	1,10		100
83647	D250-C148	338,10		1	89252	Q25LF-GE	13,99		10
83674	F3A-KTD	20,60		10	89776	Q18LT-RT	14,89		10
83880	U-C148	253,50		1	89968	WBGL12	1,10		50
83960	P1-25/EA/SVB-SW/N	72,34		1	90000	Q25LF-GN	13,99		10
83962	P3-100/IVS/VB/N/H11	257,39		1	90147	C144E-200-T	556,90		1
83964	P1-25/IVS/N	56,89		1	90152	CI23E-125-RAL7032	141,30		1
84012	KST43-150	268,00		1	90153	CI23E-150-RAL7032	145,90		1
84329	T0-2-1/IVS-RT	35,45		1	90154	CI43E-125-RAL7032	176,90		1
84341	D125-C144/T	367,10		5	90155	CI43E-150-RAL7032	185,80		1
84356	VBW100-ID	6,40		10	90156	CI43E-200-RAL7032	193,80		1
84357	SS5-ID1125	124,90		1	90157	CI44E-125-RAL7032	271,40		1
85035	DE4-BU4-1	513,20		1	90158	CI44E-150-RAL7032	292,10		1
86052	FL2-X	16,00		10	90159	CI44E-200-RAL7032	308,90		1
86081	IM4-CI23	16,20		10	90160	CI45E-200-RAL7032	365,30		1
86173	Q25LT-GE	14,89		10	90198	Q25LF-RT	13,99		10
86176	Q18DR-GN	14,82		10	90223	WBGL6	1,10		50
86185	P3-100/IVS-RT	154,36		1	90228	Q25LF-WS	13,99		10
86206	Q25LT-GN	14,89		10	90241	Q18DR-BL	14,82		10
86207	Q25LH-GN	13,99		10	90267	ISH2,8	0,30		100
86209	Q18DR-RT	14,82		10	90297	R16-MS	3,42		10
86238	Q25LT-RT	14,89		10	90351	E10	6,30		50
86241	Q25LH-RT	13,99		10	90401	E01	6,30		50
86243	Q18DR-WS	14,82		10	90421	Q25D-10	12,47		10
86262	Q25LT-WS	14,89		10	90428	Q25LH-BL	13,99		10
86263	Q25LH-WS	13,99		10	90471	Q25D-11	12,47		10
86269	Q18DR-SW	14,82		10	90479	Q25LT-BL	14,89		10
86299	Q18D-10	12,47		10	90481	Q25LH-GE	13,99		10
86307	T0-3-8216/EZ	53,09		1	90482	Q18DR-GE	14,82		10
86312	T0-1-8220/Z	35,54		1	90750	BS2-CI	7,10		10
86328	Q25D-BL	12,47		10	90798	FL3-2	19,70		10
86332	Q18D-11	12,47		10	90827	IM4-CI44	49,70		5
86333	P1-25/IVS/VB/N	78,71		1	90866	191TQ25	1,91		20
86334	T0-2-15679/IV/SVB	62,25		1	90931	P3-100/Z	173,42		1
86339	P3-63/Z/H11	140,96		1	91047	T0-3-8401/E	40,71		1
86343	Q25D-GE	12,47		10	91058	T0-2-8230/EZ	39,85		1
86384	Q18D-BL	12,47		10	91059	T0-5-8270/E	72,34		1
86385	KST43-200	283,00		1	91078	T0-1-102/EA/SVB	49,78		1
86409	Q25D-GN	12,47		10	91079	P1-32/EA/SVB/N	90,69		1
86417	Q18D-GE	12,47		10	91080	P1-25/EA/SVB/H11	79,68		1
86444	Q25D-RT	12,47		10	91082	T0-1-102/EZ	30,28		1
86450	Q18D-GN	12,47		10	91085	P3-100/IVS/H11	172,81		1
86709	S-T0	63,24		1	91114	IVS-T0	7,19		1
86713	Q18D-RT	12,47		10	91131	KST44-150	382,70		1
86714	D150-C144/T	387,90		2	91455	EZ-P1	2,63		1
86730	SS5-ID1500	206,60		1	91458	K240/1	110,30		1
86731	LPS-ID	11,50		5	91460	D250-C144/T	420,70		1
86739	Q25LTR-BL	17,45		10	91468	F3A-8	10,60		10
86752	Q18D-WS	12,47		10	91476	SLHF-ID	5,40		5
86784	Q25LTR-GE	17,45		10	92028	T5B-4-8441/E	216,95		1
86788	Q18D-SW	12,47		10	92032	T5B-4-8440/E	216,95		1
86808	Q25D-WS	12,47		10	92052	T5B-4-8410/E	216,95		1
86812	Q25LTR-GN	17,45		10	92056	T5B-4-8344/IV/SVB	285,58		1
86813	Q18LTR-BL	17,45		10	92062	T5B-4-8344/EA/SVB	263,52		1
86840	Q25LTR-RT	17,45		10	92064	T5B-4-8344/E	216,95		1
87230	Q25D-SW	12,47		10	92108	T5B-4-8223/E	216,95		1
87232	Q25LTR-WS	17,45		10	92288	T5B-3-8451/E	182,64		1
87764	Q18LTR-GE	17,45		10	92297	T5B-3-8342/Z	203,47		1
87792	MCS4-SOND910-G	186,11		1	92299	T5B-3-8342/IV/SVB-SW	247,59		1
87793	MCS11-SOND910-G	192,48		1	92300	T5B-3-8342/IV/SVB	247,59		1
87794	MCS22-SOND910-G	200,66		1	92307	T5B-3-8342/EA/SVB-SW	221,86		1
87831	Q18LTR-GN	17,45		10	92308	T5B-3-8342/EA/SVB	221,86		1
87918	Q18LTR-RT	17,45		10	92310	T5B-3-8342/E	182,64		1
88110	Q25DR-BL	14,82		10	92374	T5B-3-8228/E	182,64		1
88123	Q18LTR-WS	17,45		10	92378	T5B-3-8222/E	182,64		1
88270	Q18LF-BL	14,00		10	92386	T5B-3-8212/E	182,64		1
88303	Q18LF-GE	14,00		10	92918	T5B-2-8400/E	143,40		1
88337	Q18LF-GN	14,00		10	93047	T5B-2-8221/E	143,40		1
88387	Q18LF-RT	14,00		10	93094	T5B-2-8211/E	143,40		1
88404	Q25DR-GE	14,82		10	93133	CI43E-125	176,90		1
88406	Q18LF-WS	14,00		10	93171	FL3-X	19,70		10
88425	FL3-1	19,70		10	93200	IM4-CI48	95,60		5
88454	IM4-CI43	35,40		5	93303	P1-32/IVS	62,38		1
88527	MCS11	146,17		1	93304	P3-100/Z/H11	191,22		1
88531	Q25DR-GN	14,82		10	93432	T0-5-8270/EZ	74,51		1
88558	P3-100/IVS/VB	208,79		1	93451	T0-1-102/EA/SVB-SW	49,78		1
88560	Q18LH-BL	14,00		10	93452	P1-32/EA/SVB-SW/N	90,69		1
88585	Q18LH-GE	14,00		10	93456	P1-32/E/N	69,12		1
88594	SW	140,73		1	93487	DE-T0	7,19		1
88627	Q25DR-RT	14,82		10	93504	KST44-200	399,60		1
88629	Q18LH-GN	14,00		10	93623	Q18D-X	10,58		10
88655	Q18LH-RT	14,00		10	93624	Q25D-X	10,58		10
88685	T0-2-8230/E	37,90		1	93625	Q18DR-X	13,01		10
88701	Q25DR-WS	14,82		10	93626	Q25DR-X	13,01		10
88705	Q18LH-WS	14,00		10	93828	H3-T0	9,33		1
88706	P1-25/IVS/VB-SW/N	78,56		1	93831	K2X240/1	196,40		1
88707	T0-2-15679/IV/SVB-SW	62,25		1	93833	T-CI23	62,40		2
88709	T0-1-102/E	28,04		1	93842	AVS30L	74,70		3
88710	P1-25/Z/N	56,89		1	93848	TOB-ID	21,30		10
88739	Q25DR-SW	14,82		10	93849	HDP-ID	15,90		5

Codice	Tipo	Prezzo €	Note	Conf. [pezzi]	Codice	Tipo	Prezzo €	Note	Conf. [pezzi]
93972	DE-P3	24,02		3	101041	DILA-XHIT02	9,54		1
94261	T5B-1-8210/E	106,89		1	101042	DILA-XHIT20	9,54		1
94460	T5B-1-102/Z	119,51		1	101043	DILA-XHIT11	9,54		1
94463	T5B-1-102/N/SVB	170,34		1	101044	DILA-XHIT22	16,18		1
94469	T5B-1-102/EA/SVB	140,96		1	101045	MSC-D-10-M17(230V50HZ)	181,81		1
94471	T5B-1-102/E	96,08		1	101046	MSC-D-12-M17(230V50HZ)	181,81		1
95506	CI43E-150	185,80		1	101047	MSC-D-10-M17(24VDC)	231,86		1
95540	FAK-S	46,47		1	101048	MSC-D-12-M17(24VDC)	231,86		1
95646	MCS11-SONDOD	160,69		1	101049	MSC-R-10-M17(230V50HZ)	277,49		1
95676	P1-32M/SVB	76,28		1	101050	MSC-R-12-M17(230V50HZ)	277,49		1
95799	T0-1-8220/EZ	31,63		1	101051	MSC-R-10-M17(24VDC)	378,23		1
95803	T0-3-8244/E	50,99		1	101052	MSC-R-12-M17(24VDC)	378,23		1
95804	T0-2-8230/IVS	43,99		1	101053	PKZM4-XDM65	56,44		1
95813	T0-3-8007/E	50,99		1	101054	PKZM4-XC55/2	31,29		4
95824	T0-1-102/N/SVB	55,74		1	101056	PKZM4-XM65DE	26,88		5
95825	P1-32M/SVB/N	97,17		1	101057	DILM65-XRL	37,72		1
95826	P1-25M/SVB/HI11	85,80		1	101058	DILM65-XSL	44,19		1
95828	T0-1-102/Z	33,94		1	101371	DILM32-XHI11-S	19,69		1
95829	P1-32/EZ/N	71,20		1	101380	SDAINLM12(400V50HZ)	310,86		1
95877	KST44-250	415,50		1	101381	SDAINLM16(400V50HZ)	325,59		1
95954	T5-4-8410/E	333,39		1	101382	SDAINLM22(400V50HZ)	341,68		1
95956	T5-4-8344/Z	356,67		1	101383	SDAINLM30(400V50HZ)	434,00		1
95959	T5-4-8344/N/SVB	403,23		1	101384	SDAINLM45(400V50HZ)	521,67		1
95960	T5-4-8344/EA/SVB-SW	381,20		1	101385	SDAINLM55(400V50HZ)	620,16		1
95961	T5-4-8344/EA/SVB	381,20		1	101386	SDAINLM70(400V50HZ)	718,65		1
96014	T5-4-8213/E	333,39		1	101440	DILM32-XTEE11(RA24)	92,10		1
96206	T-CI43	148,40		2	101441	DILM32-XTEE11(RAC130)	92,10		1
96215	AVS30PEN	74,70		2	101442	DILM32-XTEE11(RAC240)	92,10		1
96222	DP-ID	25,30		5	101446	DILM32-XTEY20(RA24)	101,16		1
96376	T5-3-8401/E	267,21		1	101447	DILM32-XTEY20(RAC130)	101,16		1
96378	T5-3-8342/Z	290,48		1	101448	DILM32-XTEY20(RAC240)	101,16		1
96380	T5-3-8342M/SVB-SW	333,39		1	101449	DILM32-XTEPLH	5,23		1
96381	T5-3-8342N/SVB	333,39		1	101451	BBA0-25	47,40		4
96382	T5-3-8342EA/SVB-SW	311,30		1	101452	BBA0-32	57,40		4
96383	T5-3-8342EA/SVB	311,30		1	101453	BBA0R-25	86,10		2
96385	T5-3-8342E	267,21		1	101454	BBA0R-32	95,10		2
97869	BS3-CI	7,70		10	101455	BBA0C-16	49,50		4
97879	CI43E-200	193,80		1	101457	BBA4-63	61,40		4
98019	MCS22	151,62		1	101458	BBA2-63	73,20		4
98049	P1-32/Z	62,38		1	101459	BBA4L-63	70,70		4
98178	T0-5-8270/IVS	78,56		1	101480	BBA2L-63	84,80		2
98186	T0-3-8007/EZ	53,09		1	101481	BBA0-25/2TS	45,00		4
98198	P1-32M/SVB-SW/N	96,84		1	101482	BBA0/2TS-L	33,50		4
98199	P1-25M/SVB-SW/HI11	85,80		1	101483	BBA4/2TS-L	46,50		4
98204	T0-3-15680/E	45,94		1	101484	BBA-XSM	14,10		10
98208	CI23-125	135,10		1	101486	DILM95-XSL	126,92		1
98250	KST48-200	605,20		1	101487	DILM150-XSL	233,06		1
98469	CI45X-200	373,80		1	101520	EASY209-SE	499,50		1
98470	U-CI45X	189,70		1	101665	BFZ-DES	8,00		1
98471	D125-CI23-RAL7032	64,00		10	101672	DILM12-XSPD	9,53		1
98472	D150-CI23-RAL7032	65,20		4	101673	M22-D-W-X11	10,32		1
98473	D150-CI43-RAL7032	85,40		2	101681	DILM150-XRL	169,09		1
98474	D150-CI44-RAL7032	139,90		2	102478	NZMB2-S250-CNA	1.101,00		1
98475	D250-CI44-RAL7032	172,80		1	102479	NZMN2-S250-CNA	1.302,00		1
98476	D200-CI45-RAL7032	184,10		1	102490	NZMH2-S250-CNA	1.510,00		1
98477	D200-CI48-RAL7032	253,50		1	102681	NS1-63-NA	308,80		1
98478	D250-CI48-RAL7032	338,10		1	102682	NS1-100-NA	383,10		1
98480	TSC4-15	1,80		10	102683	NS1-125-NA	506,20		1
98573	K50/1	14,60		10	102684	NS2-160-NA	566,90		1
98579	T-CI44	247,90		2	102685	NS2-200-NA	762,70		1
98588	AVS40	149,80		1	102686	NS2-250-NA	956,70		1
98594	WS6-ID	41,10		5	102687	NS3-400-NA	1.307,00		1
98595	FP25-ID	47,90		4	102688	NS3-600-NA	1.661,00		1
98804	T3-3-15680/Z	99,61		1	102689	NS4-800-NA	2.718,00		1
100414	MSC-D-16-M15(230V50HZ)	172,48		1	102690	NS4-1000-NA	3.426,00		1
100415	MSC-D-16-M15(24VDC)	219,50		1	102691	NS4-1200-NA	4.072,00		1
100416	SDAINLM12(24VDC)	349,92		1	102737	MSC-D-0,25-M7(230V50HZ)/BBA	170,59		1
100417	SDAINLM16(24VDC)	367,86		1	102738	MSC-D-0,4-M7(230V50HZ)/BBA	170,59		1
100418	SDAINLM22(24VDC)	387,49		1	102739	MSC-D-0,63-M7(230V50HZ)/BBA	175,59		1
100419	SDAINLM30(RDC24)	631,08		1	102906	NZMB1-S1,2-CNA	308,30		1
100420	SDAINLM45(RDC24)	724,32		1	102907	NZMB1-S2-CNA	308,30		1
100421	SDAINLM55(RDC24)	866,57		1	102908	NZMB1-S3-CNA	308,30		1
100512	NZM3-KKP	15,70		1	102909	NZMB1-S5-CNA	308,30		1
100513	NZM3-4-KKP	23,50		1	102950	MSC-D-1-M7(230V50HZ)/BBA	182,94		1
100514	NZM3-KKV70	279,00		1	102951	MSC-D-1,6-M7(230V50HZ)/BBA	185,56		1
100515	NZM3-4-KKV70	367,30		1	102952	MSC-D-2,5-M7(230V50HZ)/BBA	185,56		1
100647	M22-XKDP	1,38		1	102953	MSC-D-4-M7(230V50HZ)/BBA	185,56		1
100651	Z-D02/SK	1,90		20	102954	MSC-D-6,3-M7(230V50HZ)/BBA	185,56		1
100662	Z-D02-S-AB-SET	3,50		10	102955	MSC-D-10-M7(230V50HZ)/BBA	200,46		1
100663	Z-D02/R/3-36	21,10		60	102956	MSC-D-10-M9(230V50HZ)/BBA	207,18		1
100664	Z-D02/R/3-54	23,40		40	102957	MSC-D-12-M12(230V50HZ)/BBA	215,34		1
100667	NZM1-XTVDV-60-NA	75,30		1	102958	MSC-D-16-M15(230V50HZ)/BBA	223,64		1
100668	NZM2-XTVDV-60-NA	81,80		1	102959	MSC-D-10-M17(230V50HZ)/BBA	243,47		1
100669	NZM3-XTVDV-60-NA	155,30		1	102960	MSC-D-12-M17(230V50HZ)/BBA	243,47		1
100670	NZM4-XTVDV-60-NA	215,50		1	102961	MSC-D-16-M17(230V50HZ)/BBA	243,47		1
100671	NZM1-XTVDV-60-NA	81,80		1	102962	MSC-D-25-M25(230V50HZ)/BBA	299,76		1
100672	NZM2-XTVDV-60-NA	88,10		1	102963	MSC-D-32-M32(230V50HZ)/BBA	370,33		1
100673	NZM3-XTVDV-60-NA	165,60		1	102964	MSC-D-0,25-M7(24VDC)/BBA	179,88		1
100674	NZM4-XTVDV-60-NA	232,70		1	102965	MSC-D-0,4-M7(24VDC)/BBA	179,88		1
100675	NZM1-XTVDV-0-NA	75,30		1	102966	MSC-D-0,63-M7(24VDC)/BBA	184,85		1
100676	NZM2-XTVDV-0-NA	81,80		1	102967	MSC-D-1-M7(24VDC)/BBA	192,48		1
100677	NZM3-XTVDV-0-NA	155,30		1	102968	MSC-D-1,6-M7(24VDC)/BBA	195,38		1
100678	NZM4-XTVDV-0-NA	215,50		1	102969	MSC-D-2,5-M7(24VDC)/BBA	195,38		1
100679	NZM1-XTVDV-0-NA	81,80		1	102970	MSC-D-4-M7(24VDC)/BBA	195,38		1
100680	NZM2-XTVDV-0-NA	88,10		1	102971	MSC-D-6,3-M7(24VDC)/BBA	195,38		1
100681	NZM3-XTVDV-0-NA	165,60		1	102972	MSC-D-10-M7(24VDC)/BBA	210,52		1
100682	NZM4-XTVDV-0-NA	232,70		1	102973	MSC-D-10-M9(24VDC)/BBA	211,57		1
100683	NZM1-XTVDV-NA	75,30		1	102974	MSC-D-12-M12(24VDC)/BBA	226,92		1
100684	NZM2-XTVDV-NA	81,80		1	102975	MSC-D-16-M15(24VDC)/BBA	272,86		1
100685	NZM3-XTVDV-NA	155,30		1	102976	MSC-D-10-M17(24VDC)/BBA	294,98		1
100686	NZM4-XTVDV-NA	215,50		1	102977	MSC-D-12-M17(24VDC)/BBA	294,98		1
100777	NZMH2-VE100-S1	1.111,00		1	102978	MSC-D-16-M17(24VDC)/BBA	294,98		1
100778	NZMH2-VE160-S1	1.543,00		1	102979	MSC-D-25-M25(24VDC)/BBA	350,32		1
100779	NZMH2-VE250-S1	2.093,00		1	102980	MSC-D-32-M32(24VDC)/BBA	426,75		1
100780	NZM1-XKSFA	13,40		1	102981	MSC-R-0,25-M7(230V50HZ)/BBA	234,93		1
100781	NZM1-4-XKSFA	17,80		1	102982	MSC-R-0,4-M7(230V50HZ)/BBA	234,93		1
100782	NZM3-XK300	125,40		1	102983	MSC-R-0,63-M7(230V50HZ)/BBA	240,45		1
100783	NZM3-4-XK300	167,10		1	102984	MSC-R-1-M7(230V50HZ)/BBA	246,90		1
100784	NZM3-XK22X21	83,60		1	102985	MSC-R-1,6-M7(230V50HZ)/BBA	250,07		1
100785	NZM3-4-XK22X21	111,70		1	102986	MSC-R-2,5-M7(230V50HZ)/BBA	250,07		1
101010	SDAINLM200(230V50HZ,240V60HZ)	2202,27		1	102987	MSC-R-4-M7(230V50HZ)/BBA	250,07		1
101031	SDAINLM260(230V50HZ,240V60HZ)	2332,40		1	102988	MSC-R-6,3-M7(230V50HZ)/BBA	250,07		1

Codice	Tipo	Prezzo €	Note	Conf. [pezzi]	Codice	Tipo	Prezzo €	Note	Conf. [pezzi]
102989	MSC-R-10-M7(230V50HZ)/BBA	265,66		1	104457	DILMF32-01(RAC240)	242,63		1
102990	MSC-R-10-M9(230V50HZ)/BBA	280,02		1	104458	DILMF40(RAC24)	278,93		1
102991	MSC-R-12-M12(230V50HZ)/BBA	295,34		1	104459	DILMF40(RAC48)	278,93		1
102992	MSC-R-10-M17(230V50HZ)/BBA	339,90		1	104460	DILMF40(RAC120)	278,93		1
102993	MSC-R-12-M17(230V50HZ)/BBA	339,90		1	104461	DILMF40(RAC240)	278,93		1
102994	MSC-R-16-M17(230V50HZ)/BBA	339,90		1	104462	DILMF50(RAC24)	326,60		1
102995	MSC-R-25-M25(230V50HZ)/BBA	422,18		1	104463	DILMF50(RAC48)	326,60		1
102996	MSC-R-32-M32(230V50HZ)/BBA	542,73		1	104464	DILMF50(RAC120)	326,60		1
102997	MSC-R-0,25-M7(24VDC)/BBA	253,78		1	104465	DILMF50(RAC240)	326,60		1
102998	MSC-R-0,4-M7(24VDC)/BBA	253,78		1	104466	DILMF65(RAC24)	404,61		1
102999	MSC-R-0,63-M7(24VDC)/BBA	259,55		1	104467	DILMF65(RAC48)	404,61		1
103000	MSC-R-1-M7(24VDC)/BBA	266,51		1	104468	DILMF65(RAC120)	404,61		1
103001	MSC-R-1,6-M7(24VDC)/BBA	269,81		1	104469	DILMF65(RAC240)	404,61		1
103002	MSC-R-2,5-M7(24VDC)/BBA	269,81		1	104470	DILMF80(RAC24)	482,28		1
103003	MSC-R-4-M7(24VDC)/BBA	269,81		1	104471	DILMF80(RAC48)	482,28		1
103004	MSC-R-6,3-M7(24VDC)/BBA	269,81		1	104472	DILMF80(RAC120)	482,28		1
103005	MSC-R-10-M7(24VDC)/BBA	284,82		1	104473	DILMF80(RAC240)	482,28		1
103006	MSC-R-10-M9(24VDC)/BBA	287,90		1	104474	DILMF95(RAC24)	583,06		1
103007	MSC-R-12-M12(24VDC)/BBA	320,03		1	104475	DILMF95(RAC48)	583,06		1
103008	MSC-R-10-M17(24VDC)/BBA	443,05		1	104476	DILMF95(RAC120)	583,06		1
103009	MSC-R-12-M17(24VDC)/BBA	443,05		1	104477	DILMF95(RAC240)	583,06		1
103010	MSC-R-16-M17(24VDC)/BBA	443,05		1	104478	DILMF115(RAC24)	718,58		1
103011	MSC-R-25-M25(24VDC)/BBA	522,77		1	104479	DILMF115(RAC48)	718,58		1
103012	MSC-R-32-M32(24VDC)/BBA	658,11		1	104480	DILMF115(RAC120)	718,58		1
103020	NZMB1-S8-CNA	308,30		1	104481	DILMF115(RAC240)	718,58		1
103021	NZMB1-S12-CNA	308,30		1	104482	DILMF150(RAC24)	817,42		1
103022	NZMB1-S18-CNA	308,30		1	104483	DILMF150(RAC48)	817,42		1
103023	NZMB1-S26-CNA	308,30		1	104484	DILMF150(RAC120)	817,42		1
103024	NZMB1-S33-CNA	308,30		1	104485	DILMF150(RAC240)	817,42		1
103025	NZMN1-S1,2-CNA	372,00		1	104486	DILM150-XZK	8,77		10
103026	NZMN1-S2-CNA	372,00		1	104543	NZM2-XMVR	391,20		1
103027	NZMN1-S3-CNA	372,00		1	104544	NZM2/3-XMVR	423,50		1
103028	NZMN1-S5-CNA	372,00		1	104545	NZM3-XMVR	423,50		1
103029	NZMN1-S8-CNA	372,00		1	104546	NZM3/4-XMVR	550,30		1
103030	NZMN1-S12-CNA	372,00		1	104547	NZM4-XMVR	550,30		1
103031	NZMN1-S18-CNA	372,00		1	104548	NZM2-XMVR	456,90		1
103032	NZMN1-S26-CNA	372,00		1	104549	NZM2/3-XMVR	563,00		1
103033	NZMN1-S33-CNA	372,00		1	104550	NZM3-XMVR	563,00		1
103034	NZMB2-S5-CNA	643,40		1	104551	NZM3/4-XMVR	625,30		1
103035	NZMB2-S8-CNA	643,40		1	104552	NZM4-XMVR	625,30		1
103036	NZMB2-S12-CNA	643,40		1	104554	NZM1-XAD160	160,40		1
103037	NZMB2-S18-CNA	643,40		1	104555	NZM2-XAD250	147,30		1
103038	NZMB2-S26-CNA	643,40		1	104556	NZM3-XAD550	262,10		1
103039	NZMB2-S33-CNA	643,40		1	104603	NZM1-XFI30R	336,40		1
103040	NZMN2-S5-CNA	663,70		1	104604	NZM1-XFI300R	336,40		1
103041	NZMN2-S8-CNA	663,70		1	104605	NZM1-XFIR	346,50		1
103042	NZMN2-S12-CNA	663,70		1	104606	NZM1-4-XFI30R	353,80		1
103043	NZMN2-S18-CNA	663,70		1	104607	NZM1-4-XFI300R	353,80		1
103044	NZMN2-S26-CNA	663,70		1	104608	NZM1-4-XFIR	363,90		1
103045	NZMN2-S33-CNA	663,70		1	104609	NZM1-XFI30U	520,40		1
103046	NZMH2-S5-CNA	772,00		1	104610	NZM1-XFI300U	520,40		1
103047	NZMH2-S8-CNA	772,00		1	104611	NZM1-XFIU	523,00		1
103048	NZMH2-S12-CNA	772,00		1	104612	NZM1-4-XFI30U	548,60		1
103049	NZMH2-S18-CNA	772,00		1	104613	NZM1-4-XFI300U	548,60		1
103050	NZMH2-S26-CNA	772,00		1	104614	NZM1-4-XFIU	555,20		1
103051	NZMH2-S33-CNA	772,00		1	104640	NZM2-XKSFA	21,10		1
104401	DILL12(24V50HZ)	52,04		1	104641	NZM2-4-XKSFA	25,90		1
104402	DILL12(230V50HZ,240V60HZ)	52,04		1	104642	NZM3-XKSFA	32,10		1
104403	DILL12(400V50HZ,440V60HZ)	52,04		1	104643	NZM3-4-XKSFA	40,40		1
104404	DILL18(24V50HZ)	79,19		1	104645	NZM1-XCI43/2-TVD	319,70		1
104405	DILL18(230V50HZ,240V60HZ)	79,19		1	104646	NZM1-XCI43/2-TVDVR	341,20		1
104406	DILL18(400V50HZ,440V60HZ)	79,19		1	104943	DILM32-XTED11-10(RA24)	101,16		1
104407	DILL20(24V50HZ)	101,67		1	104944	DILM32-XTED11-10(RAC130)	101,16		1
104408	DILL20(230V50HZ,240V60HZ)	101,67		1	104945	DILM32-XTED11-10(RAC240)	101,16		1
104409	DILL20(400V50HZ,440V60HZ)	101,67		1	104946	DILM32-XTED11-100(RA24)	101,16		1
104410	DILMF8-10(RAC24)	134,35		1	104947	DILM32-XTED11-100(RAC130)	101,16		1
104411	DILMF8-10(RAC48)	134,35		1	104948	DILM32-XTED11-100(RAC240)	101,16		1
104412	DILMF8-10(RAC120)	134,35		1	105210	DILM32-XTED11-1(RA24)	101,16		1
104413	DILMF8-10(RAC240)	134,35		1	105211	DILM32-XTED11-1(RAC130)	101,16		1
104414	DILMF8-01(RAC24)	134,35		1	105212	DILM32-XTED11-1(RAC240)	101,16		1
104415	DILMF8-01(RAC48)	134,35		1	105853	CI-K1H-95-TS	30,80		1
104416	DILMF8-01(RAC120)	134,35		1	105854	CI-K1H-T0-2	18,71		1
104417	DILMF8-01(RAC240)	134,35		1	105855	CI-K1H-T0-4	21,12		1
104418	DILMF11-10(RAC24)	152,18		1	105859	CI-K2H-T3-4	31,23		1
104419	DILMF11-10(RAC48)	152,18		1	105860	CI-K2H-T3-5	32,21		1
104420	DILMF11-10(RAC120)	152,18		1	105946	NZM1-XUHIV20L420-480VAC	126,20		1
104421	DILMF11-10(RAC240)	152,18		1	106042	MFD-TP12-PT-A	440,50		1
104422	DILMF11-01(RAC24)	152,18		1	106043	MFD-TP12-PT-B	440,50		1
104423	DILMF11-01(RAC48)	152,18		1	106044	MFD-TP12-NI-A	440,50		1
104424	DILMF11-01(RAC120)	152,18		1	106045	MFD-TAP13-PT-A	505,50		1
104425	DILMF11-01(RAC240)	152,18		1	106046	MFD-TAP13-PT-B	505,50		1
104426	DILMF14-10(RAC24)	155,30		1	106047	MFD-TAP13-NI-A	505,50		1
104427	DILMF14-10(RAC48)	155,30		1	106112	DILM32-XHI31	16,18		1
104428	DILMF14-10(RAC120)	155,30		1	106132	PKZ0-XH	48,88		1
104429	DILMF14-10(RAC240)	155,30		1	106133	PKZ0-XRH	53,10		1
104430	DILMF14-01(RAC24)	155,30		1	106136	PKZ0-XH-MCC	48,88		1
104431	DILMF14-01(RAC48)	155,30		1	106137	PKZ0-XRH-MCC	53,10		1
104432	DILMF14-01(RAC120)	155,30		1	106170	CMD(24VDC)	256,60		1
104433	DILMF14-01(RAC240)	155,30		1	106172	CMD(220-240VAC)	256,60		1
104434	DILMF17-10(RAC24)	163,07		1	106211	NH-SLS-00/160-60	218,50		1
104435	DILMF17-10(RAC48)	163,07		1	106216	NH-SLS-00/160-60-SI	497,60		1
104436	DILMF17-10(RAC120)	163,07		1	106391	EC4P-221-MTXD1	816,00		1
104437	DILMF17-10(RAC240)	163,07		1	106392	EC4P-221-MTXX1	753,00		1
104438	DILMF17-01(RAC24)	163,07		1	106393	EC4P-221-MRXXD1	816,00		1
104439	DILMF17-01(RAC48)	163,07		1	106394	EC4P-221-MRXX1	753,00		1
104440	DILMF17-01(RAC120)	163,07		1	106395	EC4P-221-MTAD1	927,50		1
104441	DILMF17-01(RAC240)	163,07		1	106396	EC4P-221-MTAX1	864,50		1
104442	DILMF25-10(RAC24)	187,27		1	106397	EC4P-221-MRAD1	927,50		1
104443	DILMF25-10(RAC48)	187,27		1	106398	EC4P-221-MRAX1	864,50		1
104444	DILMF25-10(RAC120)	187,27		1	106399	EC4P-222-MTXD1	1.082,50		1
104445	DILMF25-10(RAC240)	187,27		1	106400	EC4P-222-MTXX1	1.017,00		1
104446	DILMF25-01(RAC24)	187,27		1	106401	EC4P-222-MRXXD1	1.082,50		1
104447	DILMF25-01(RAC48)	187,27		1	106402	EC4P-222-MRXX1	1.017,00		1
104448	DILMF25-01(RAC120)	187,27		1	106403	EC4P-222-MTAD1	1.159,50		1
104449	DILMF25-01(RAC240)	187,27		1	106404	EC4P-222-MTAX1	1.097,50		1
104450	DILMF32-10(RAC24)	242,63		1	106405	EC4P-222-MRAD1	1.159,50		1
104451	DILMF32-10(RAC48)	242,63		1	106406	EC4P-222-MRAX1	1.097,50		1
104452	DILMF32-10(RAC120)	242,63		1	106408	EASY800-USB-CAB	162,50		1
104453	DILMF32-10(RAC240)	242,63		1	106409	EU4A-MEM-CARD2	105,50		1
104454	DILMF32-01(RAC24)	242,63		1	106410	EC4P-BOX-221-MTXD	1.065,00		1
104455	DILMF32-01(RAC48)	242,63		1	106491	DILM65-XIP2X	1,33		1
104456	DILMF32-01(RAC120)	242,63		1	106492	DILM150-XIP2X	2,24		1

Codice	Tipo	Prezzo €	Note	Conf. [pezzi]	Codice	Tipo	Prezzo €	Note	Conf. [pezzi]
106523	M22-ADC	25,34		1	107194	AKU120/10	6,90		25
106524	M22-ADC4	25,34		1	107195	AKS185	24,60		6
106726	EU4A-RJ45-CAB1	123,00		1	107196	AKS300	30,90		3
106727	DILM1600/22(RAW250)	19711,14		1	107197	AKS-CU-BAND	30,90		3
106729	LS-S02	23,23		10	107198	AKP800	93,40		3
106778	LS-S02-120AFT-ZBZ/X	247,88		1	107199	AKP1000	112,70		3
106782	LS-S02-SW	23,23		10	107200	BBT-CU12-20X5/10-150	34,60		3
106783	LS-S11	23,23		10	107201	BBT-CU20-30X5/10-95	39,80		3
106791	LS-S11D	23,23		10	107202	BBT-CU20-30X5/10-150	57,20		3
106797	LS-S11D-SW	23,23		10	107203	BBT-CU-BAR500/720-50	39,80		6
106798	LS-S11S	23,23		10	107204	BBT-CU-BAR500/720-150	95,40		3
106806	LS-S11S-SW	23,23		10	107205	BBA-TP3/16	29,90		1
106807	LS-S11-SW	23,23		10	107206	NZM3-XAD630	292,80		1
106808	LS-S20	23,23		10	107207	BBA-TP3/1000	464,40		1
106812	LS-S20-SW	23,23		10	107208	AKS1000	132,50		3
106817	LS-02-ZB	58,03		2	107209	BBC-CS1	67,10		1
106819	LS-11-ZB	58,03		2	107225	DAV-M40	69,30		2
106820	LS-S02-120AMT-ZBZ/X	247,88		1	107245	NZM1-XRAV	150,20		1
106821	LS-S02-230AFT-ZBZ/X	247,88		1	107246	NZM1-4-XRAV	176,80		1
106822	LS-S02-230AMT-ZBZ/X	247,88		1	107247	NZM2-XRAV	167,50		1
106823	LS-S02-24DFT-ZBZ/X	247,88		1	107249	NZM1-XRAVR	171,90		1
106824	LS-S02-24DMT-ZBZ/X	247,88		1	107260	NZM1-4-XRAVR	199,00		1
106825	LS-S11-120AFT-ZBZ/X	247,88		1	107261	NZM2-XRAVR	184,80		1
106826	LS-S11-120AMT-ZBZ/X	247,88		1	107316	ZB150-175	298,05		1
106827	LS-S11-230AFT-ZBZ/X	247,88		1	107317	ZB150-175/KK	314,49		1
106828	LS-S11-230AMT-ZBZ/X	247,88		1	107412	M22-USB-SA	80,11		1
106829	LS-S11-24DFT-ZBZ/X	247,88		1	107413	M22-RJ45-SA	39,10		1
106830	LS-S11-24DMT-ZBZ/X	247,88		1	107518	NZMB2-A300	1.192,00		1
106831	LS-XFG-ZBZ	23,69		1	107519	NZMC2-A300	1.278,00		1
106832	LS-XF-ZBZ	23,69		1	107577	NZMH2-A300-S1	1.959,00		1
106833	LS-XG-ZBZ	5,92		1	107580	NZMN2-A300	1.346,00		1
106834	LS-XNG-ZBZ	21,04		1	107581	NZMH2-A300	1.635,00		1
106835	LS-XNV-ZBZ	21,04		1	107582	NZMB2-4-A300	1.584,00		1
106836	LS-XSD-ZBZ	7,08		1	107583	NZMB2-4-A300/200	1.584,00		1
106837	LS-XSK-ZBZ	15,97		1	107584	NZMC2-4-A300	1.703,00		1
106838	LS-XWA-ZBZ	4,42		1	107585	NZMC2-4-A300/200	1.703,00		1
106839	LS-XW-ZBZ	5,92		1	107586	NZMN2-4-A300	1.789,00		1
106847	LSR-S11-1-1/TKG	48,73		1	107587	NZMN2-4-A300/200	1.789,00		1
106848	LSR-S02-1-1/TKG	48,73		1	107588	NZMH2-4-A300	2.162,00		1
106851	LSR-S11-1-1/TS	48,73		1	107589	NZMH2-4-A300/200	2.162,00		1
106852	LSR-S02-1-1/TS	48,73		1	107670	DILM72(230V50HZ,240V60HZ)	276,93		1
106857	LS4/S11-1/1/ZB	78,34		1	107671	DILM72(RDC24)	377,86		1
106858	LS4/S11-1/1A/ZB	82,47		1	107898	M22-CK20	9,52		20
106859	LS4/S12-7/1B/ZB	105,08		1	107899	M22-CK02	9,52		20
106860	LS4-XB	7,49		1	107926	EASY-USB-CAB	162,50		1
106861	LS4-XZB	46,57		1	107940	M22-CK11	9,52		20
106870	LS-11S-ZB	58,03		2	107965	DII-SO/25/3-R	41,70		10
106872	LS-XB-ZB	6,20		1	107966	DIII-SO/63/3-R	54,70		10
106874	LS-S02-ZB	58,03		1	107972	ZB65-75	173,06		1
106876	LS-S11-ZB	58,03		1	109191	DILM72(110V50/60HZ)	276,93		1
106877	LS-S11S-ZB	58,03		1	109195	DILM72(400V50HZ,440V60HZ)	276,93		1
106942	EMR4-11-1-A	341,96		1	109197	DILM72(24V50/60HZ)	276,93		1
106943	EMR4-115-1-A	341,96		1	109199	DILM72(110V50HZ,120V60HZ)	276,93		1
106944	EMR4-115-1-B	287,75		1	109201	DILM72(230V50/60HZ)	276,93		1
106950	EASY223-SWIRE	416,00		1	109399	DILM12-XMSM	40,08		4
107010	DILM170(RAC24)	792,49		1	109400	DILM12-XPBC	9,68		4
107012	DILM170(RAC120)	792,49		1	109665	NZMC3-A320	1.350,00		1
107013	DILM170(RAC240)	792,49		1	109666	NZMC3-A400	1.350,00		1
107014	DILM170(RAC440)	792,49		1	109667	NZMC3-A500	1.677,00		1
107016	DILM170(RDC24)	813,38		1	109669	NZMN3-A320	1.454,00		1
107017	DILM170(RDC60)	813,38		1	109670	NZMN3-A400	1.454,00		1
107020	DILM150-XMVE	13,96		1	109671	NZMN3-A500	1.804,00		1
107021	DIULM7/21(24VDC)	135,39		1	109673	NZMH3-A320	1.800,00		1
107022	DIULM9/21(24VDC)	140,23		1	109674	NZMH3-A400	1.800,00		1
107023	DIULM12/21(24VDC)	167,28		1	109675	NZMH3-A500	2.133,00		1
107024	DIULM17/21(RDC24)	312,19		1	109676	NZMC3-S250	1.273,00		1
107025	DIULM25/21(RDC24)	370,20		1	109677	NZMC3-S320	1.273,00		1
107026	DIULM32/21(RDC24)	513,54		1	109678	NZMC3-S400	1.273,00		1
107027	SWIRE-GW-DP	415,43		1	109679	NZMC3-S500	1.582,00		1
107028	SWIRE-DIL	63,84		5	109680	NZMN3-S250	1.371,00		1
107029	SWIRE-PF	150,88		1	109681	NZMN3-S320	1.371,00		1
107030	SWIRE-4DI-2DO-R	180,29		1	109682	NZMN3-S400	1.371,00		1
107031	SWIRE-CAB-000	2,68		25	109683	NZMN3-S500	1.702,00		1
107032	SWIRE-CAB-008	5,74		25	109684	NZMH3-S250	1.698,00		1
107033	SWIRE-CAB-011	6,01		25	109685	NZMH3-S320	1.698,00		1
107034	SWIRE-CAB-015	6,52		5	109686	NZMH3-S400	1.698,00		1
107035	SWIRE-CAB-025	7,36		5	109687	NZMH3-S500	2.012,00		1
107036	SWIRE-CAB-100	10,48		1	109688	NZMC3-4-A320	1.672,00		1
107037	SWIRE-CAB-200	11,78		1	109689	NZMC3-4-A320/200	1.672,00		1
107040	NHI-E-10L-PKZ0	10,80		5	109690	NZMC3-4-A400	1.672,00		1
107066	BBS-3/FL	31,10		10	109691	NZMC3-4-A400/250	1.672,00		1
107067	BBS-3/FL-NA	52,30		10	109692	NZMC3-4-A500	2.062,00		1
107068	ES-BBS-3/FL	5,80		10	109693	NZMC3-4-A500/320	2.062,00		1
107069	BBS-2/FL	21,90		10	109694	NZMN3-4-A320	1.799,00		1
107161	BBS-1/FL	17,60		10	109695	NZMN3-4-A320/200	1.799,00		1
107162	BBS-3/PR	69,10		3	109696	NZMN3-4-A400	1.799,00		1
107164	ES-BBS-3/PR	8,50		4	109697	NZMN3-4-A400/250	1.799,00		1
107165	BBS-1/PR	26,70		10	109698	NZMN3-4-A500	2.218,00		1
107166	CU-BAR-500/T	415,50		1	109699	NZMN3-4-A500/320	2.218,00		1
107167	CU-BAR-720/T	685,30		1	109700	NZMH3-4-A320	2.226,00		1
107172	BBC-BT-NA	80,20		2	109701	NZMH3-4-A320/200	2.226,00		1
107173	BBC-FL5	26,30		10	109702	NZMH3-4-A400	2.226,00		1
107174	BBC-FL10	27,80		10	109703	NZMH3-4-A400/250	2.226,00		1
107175	BBC-CU-BAR/PR	45,60		5	109704	NZMH3-4-A500	2.638,00		1
107176	BBC-CS4B/PR	76,20		1	109705	NZMH3-4-A500/320	2.638,00		1
107177	BBC-CS76/PR	88,50		1	109777	NZM1-XSVS	159,20		1
107178	BBC-RCOV1	75,00		2	109790	DILMP32-10(110V50HZ,120V60HZ)	64,30		1
107179	BBC-MRCOV1	9,70		10	109796	DILMP32-10(230V50/60HZ)	64,30		1
107180	BBC-CS2-F	49,90		1	109797	DILMP32-10(230V50HZ,240V60HZ)	64,30		1
107181	BBC-CS2-T/B	32,30		2	109799	DILMP32-10(24V50/60HZ)	64,30		1
107182	BBC-MCS2	16,20		1x2	109811	DILMP32-10(RDC24)	110,41		1
107183	BBA-TP3/50	45,20		1	109819	DILMP45-10(110V50HZ,120V60HZ)	91,47		1
107184	BBA-TP3/120	65,60		1	109825	DILMP45-10(230V50/60HZ)	91,47		1
107185	BBA-TP3/300	163,60		1	109826	DILMP45-10(230V50HZ,240V60HZ)	91,47		1
107186	BBA-TP3/CU-BAND	163,60		1	109828	DILMP45-10(24V50/60HZ)	91,47		1
107187	AKU16/5	1,80		100	109840	DILMP45-10(RDC24)	156,67		1
107188	AKU35/5	2,90		50	109848	DILMP63(110V50HZ,120V60HZ)	194,07		1
107189	AKU70/5	3,20		25	109854	DILMP63(230V50/60HZ)	194,07		1
107190	AKU120/5	6,90		25	109855	DILMP63(230V50HZ,240V60HZ)	194,07		1
107191	AKU16/10	2,50		100	109857	DILMP63(24V50/60HZ)	194,07		1
107192	AKU35/10	3,60		50	109869	DILMP63(RDC24)	282,78		1
107193	AKU70/10	4,20		25	109877	DILMP80(110V50HZ,120V60HZ)	270,32		1

Codice	Tipo	Prezzo €	Note	Conf. [pezzi]	Codice	Tipo	Prezzo €	Note	Conf. [pezzi]
109883	DILMP80(230V50/60HZ)	270,32		1	111694	CS-64/250	191,80		1
109884	DILMP80(230V50HZ,240V60HZ)	270,32		1	111695	CS-65/150	184,10		1
109886	DILMP80(24V50/60HZ)	270,32		1	111696	CS-65/200	202,60		1
109898	DILMP80(RDC24)	384,02		1	111697	CS-65/250	220,00		1
109903	DILMP125(RAC120)	381,87		1	111698	CS-66/200	233,80		1
109904	DILMP125(RAC24)	381,87		1	111699	CS-66/250	260,00		1
109905	DILMP125(RAC240)	381,87		1	111700	CS-66/300	281,40		1
109910	DILMP125(RDC24)	456,15		1	111701	CS-68/300	346,00		1
109913	DILMP160(RAC120)	499,03		1	111702	CS-75/200	230,40		1
109914	DILMP160(RAC24)	499,03		1	111703	CS-75/250	244,00		1
109915	DILMP160(RAC240)	499,03		1	111704	CS-84/200	237,40		1
109920	DILMP160(RDC24)	499,03		1	111705	CS-84/250	252,60		1
109923	DILMP200(RAC120)	665,38		1	111706	CS-86/200	294,20		1
109924	DILMP200(RAC24)	665,38		1	111707	CS-86/250	325,30		1
109925	DILMP200(RAC240)	665,38		1	111708	CS-86/300	334,50		1
109930	DILMP200(RDC24)	665,38		1	111709	CS-88/200	356,00		1
110099	DILM12-XR	5,56		20	111710	CS-88/300	403,10		1
110103	U-CI45-DR	209,70		1	111711	CS-810/300	490,80		1
110106	NZM1-XS-U	286,70		1	111712	CS-106/250	404,90		1
110107	NZM1-XSR-U	309,60		1	111713	CS-106/300	426,60		1
110108	NZM2-XS-U	292,40		1	111714	CS-108/250	512,30		1
110109	NZM2-XSR-U	338,30		1	111715	CS-108/300	513,50		1
110140	DILA-XHIR1	28,76		4	111716	CS-1010/300	642,40		1
110394	DII-SO/25/3-R-PS	41,70		10	111717	CS-126/250	449,10		1
110395	DIII-SO/63/3-R-PS	54,70		10	111718	CS-128/300	569,20		1
110768	N3-400-AVE	1.369,00		1	111719	CS-1210/300	666,40		1
110769	N3-630-AVE	1.631,00		1	111720	CS-1212/250	734,20		1
110835	M22-K10P	14,59		20	111762	M22-ES-MS11	9,00		1
110836	M22-WJ4-2P	64,93		1	111763	M22-ES-MS10	9,00		1
110840	NZMN3-AE250-AVE	2.012,00		1	111764	M22-ES-MS2	9,00		1
110841	NZMN3-AE400-AVE	2.012,00		1	111765	M22-ES-MS20	9,00		1
110842	NZMN3-AE630-AVE	2.615,00		1	111766	M22-ES-MS3	9,00		1
110843	NZMN3-VE250-AVE	2.191,00		1	111767	M22-ES-MS4	9,00		1
110844	NZMN3-VE400-AVE	2.191,00		1	111768	M22-ES-MS5	9,00		1
110845	NZMN3-VE630-AVE	2.737,00		1	111769	M22-ES-MS6	9,00		1
110846	NZMN3-ME220-AVE	2.140,00		1	111770	M22-ES-MS7	9,00		1
110847	NZMN3-ME350-AVE	2.140,00		1	111775	M22-WRS-MS10	60,24		1
110848	NZMN3-ME450-AVE	2.360,00		1	111776	M22-WRS-MS10-A1	60,24		1
110849	NZMH3-AE250-AVE	2.362,00		1	111779	M22-WRS-MS20	60,24		1
110850	NZMH3-AE400-AVE	2.362,00		1	111780	M22-WRS-MS2-A1	60,24		1
110851	NZMH3-AE630-AVE	3.051,00		1	111781	M22-WRS-MS3	60,24		1
110852	NZMH3-VE250-AVE	2.666,00		1	111782	M22-WRS-MS3-A1	60,24		1
110853	NZMH3-VE400-AVE	2.892,00		1	111783	M22-WRS-MS4	60,24		1
110854	NZMH3-VE630-AVE	3.277,00		1	111784	M22-WRS-MS4-A1	60,24		1
110855	NZMH3-ME220-AVE	2.411,00		1	111785	M22-WRS-MS5	60,24		1
110856	NZMH3-ME350-AVE	2.411,00		1	111786	M22-WRS-MS5-A1	60,24		1
110857	NZMH3-ME450-AVE	2.529,00		1	111787	M22-WRS-MS6	60,24		1
110858	NZMN3-A320-AVE	1.861,00		1	111788	M22-WRS-MS7	60,24		1
110859	NZMN3-A400-AVE	1.861,00		1	111789	M22-WRS-MS8	60,24		1
110860	NZMN3-A500-AVE	2.212,00		1	111793	DILH2200/22(RAW250)	18423,19		1
110861	NZMH3-A320-AVE	2.208,00		1	112148	Z-DII/SK	2,30		50
110862	NZMH3-A400-AVE	2.208,00		1	112149	Z-DIII/SK	3,10		30
110863	NZMH3-A500-AVE	2.540,00		1	112149	DILM32-XSPLW24	13,99		1
110872	N3-4-400-AVE	1.784,00		1	112425	DILM38-10(110V50HZ,120V60HZ)	137,65		1
110873	N3-4-630-AVE	2.135,00		1	112428	DILM38-10(230V50HZ,240V60HZ)	137,65		1
110874	NZMN3-4-AE400-AVE	2.667,00		1	112430	DILM38-10(400V50HZ,440V60HZ)	137,65		1
110875	NZMN3-4-AE630-AVE	3.356,00		1	112432	DILM38-10(24V50/60HZ)	137,65		1
110876	NZMN3-4-VE400-AVE	2.871,00		1	112434	DILM38-10(110V50/60HZ)	137,65		1
110877	NZMN3-4-VE630-AVE	3.685,00		1	112436	DILM38-10(230V50/60HZ)	137,65		1
110878	NZMH3-4-AE400-AVE	3.149,00		1	112442	DILM38-10(RDC24)	187,86		1
110879	NZMH3-4-AE630-AVE	3.940,00		1	112443	DILM38-10(RDC60)	187,86		1
110880	NZMH3-4-VE400-AVE	3.558,00		1	112453	DILM38-01(110V50HZ,120V60HZ)	137,65		1
110881	NZMH3-4-VE630-AVE	4.025,00		1	112456	DILM38-01(230V50HZ,240V60HZ)	137,65		1
110888	NZMN3-AE250-T	1.928,00		1	112458	DILM38-01(400V50HZ,440V60HZ)	137,65		1
110889	NZMN3-AE400-T	1.928,00		1	112460	DILM38-01(24V50/60HZ)	137,65		1
110890	NZMN3-AE630-T	2.530,00		1	112462	DILM38-01(110V50/60HZ)	137,65		1
110891	NZMN3-VE250-T	2.106,00		1	112464	DILM38-01(230V50/60HZ)	137,65		1
110892	NZMN3-VE400-T	2.106,00		1	112470	DILM38-01(RDC24)	187,86		1
110893	NZMN3-VE630-T	2.652,00		1	112471	DILM38-01(RDC60)	187,86		1
110894	NZMH3-AE250-T	2.277,00		1	112474	ZB32-38	104,20		1
110895	NZMH3-AE400-T	2.277,00		1	112624	RA-C1-PLM/C3-1M5	194,44		1
110896	NZMH3-AE630-T	2.966,00		1	112625	RA-C1-AM/C3-1M5	226,99		1
110897	NZMH3-VE250-T	2.581,00		1	112627	NZMH2-A160-FIA30	3.217,00		1
110898	NZMH3-VE400-T	2.807,00		1	112628	NZMH2-A200-FIA30	3.565,00		1
110899	NZMH3-VE630-T	3.192,00		1	112629	NZMH2-A250-FIA30	3.664,00		1
110902	NZMN3-4-AE400-T	2.526,00		1	112639	WFB-SET-CS	15,00		1x4
110903	NZMN3-4-AE400/250-T	2.526,00		1	112703	NZMB1-A40-SVE	329,80		1
110904	NZMN3-4-AE630-T	3.215,00		1	112704	NZMB1-A50-SVE	329,80		1
110905	NZMN3-4-AE630/400-T	3.215,00		1	112705	NZMB1-A63-SVE	329,80		1
110906	NZMH3-4-AE400-T	3.008,00		1	112706	NZMB1-A80-SVE	351,80		1
110907	NZMH3-4-AE400/250-T	3.008,00		1	112707	NZMB1-A100-SVE	399,40		1
110908	NZMH3-4-AE630-T	3.799,00		1	112708	NZMB1-A125-SVE	613,30		1
110909	NZMH3-4-AE630/400-T	3.799,00		1	112709	NZMB1-M40-SVE	348,50		1
110940	EASY430-POW	122,50		1	112720	NZMB1-M50-SVE	348,50		1
110941	EASY500-POW	160,50		1	112721	NZMB1-M63-SVE	348,50		1
110955	DILM32-XMAN	9,57		5	112722	NZMB1-M80-SVE	370,50		1
111016	ES4P-221-DMXX1	1.187,50		1	112723	NZMB1-M100-SVE	438,40		1
111017	ES4P-221-DMXD1	1.249,50		1	112724	NZMB1-S40-SVE	314,20		1
111018	ES4P-221-DRXX1	1.221,50		1	112725	NZMB1-S50-SVE	314,20		1
111019	ES4P-221-DRXD1	1.284,00		1	112726	NZMB1-S63-SVE	314,20		1
111460	ESP-SOFT	293,50		1	112727	NZMB1-S80-SVE	335,10		1
111461	ES4A-MEM-CARD1	69,50		1	112728	NZMB1-S100-SVE	379,80		1
111507	M22-WJ2V-2P	64,93		1	112733	NZMB1-A20-SVE	329,80		1
111508	M22-WJ2H-2P	64,93		1	112734	NZMB1-A25-SVE	329,80		1
111646	CS-2520/150	86,20		1	112735	NZMB1-A32-SVE	329,80		1
111647	CS-32/150	88,30		1	112737	NZMC1-A40-SVE	356,40		1
111648	CS-33/150	98,70		1	112738	NZMC1-A50-SVE	356,40		1
111649	CS-33/200	112,10		1	112739	NZMC1-A63-SVE	356,40		1
111680	CS-34/200	124,30		1	112740	NZMC1-A80-SVE	372,10		1
111681	CS-43/150	107,40		1	112741	NZMC1-A100-SVE	449,10		1
111682	CS-43/200	124,40		1	112742	NZMC1-A125-SVE	693,40		1
111683	CS-44/150	133,20		1	112743	NZMC1-M40-SVE	370,40		1
111684	CS-44/200	142,40		1	112744	NZMC1-M50-SVE	370,40		1
111685	CS-46/200	183,30		1	112745	NZMC1-M63-SVE	370,40		1
111686	CS-46/250	192,40		1	112746	NZMC1-M80-SVE	393,20		1
111687	CS-46/300	205,30		1	112747	NZMC1-M100-SVE	475,20		1
111688	CS-54/150	148,40		1	112748	NZMC1-S40-SVE	356,40		1
111689	CS-54/200	157,10		1	112749	NZMC1-S50-SVE	356,40		1
111690	CS-54/250	170,80		1	112750	NZMC1-S63-SVE	356,40		1
111691	CS-55/250	196,60		1	112751	NZMC1-S80-SVE	380,90		1
111692	CS-64/150	163,00		1	112752	NZMC1-S100-SVE	454,30		1
111693	CS-64/200	177,80		1	112753	NZMC1-A20-SVE	356,40		1

Codice	Tipo	Prezzo €	Note	Conf. [pezzi]	Codice	Tipo	Prezzo €	Note	Conf. [pezzi]
112754	NZMC1-A25-SVE	356,40		1	113233	NZMC2-4-A160-SVE	1.116,00		1
112755	NZMC1-A32-SVE	356,40		1	113234	NZMC2-4-A160/100-SVE	1.116,00		1
112757	NZMN1-A40-SVE	382,30		1	113236	NZMC2-4-A200-SVE	1.313,00		1
112758	NZMN1-A50-SVE	382,30		1	113237	NZMC2-4-A200/125-SVE	1.313,00		1
112759	NZMN1-A63-SVE	382,30		1	113239	NZMC2-4-A250-SVE	1.509,00		1
112760	NZMN1-A80-SVE	411,10		1	113240	NZMC2-4-A250/160-SVE	1.509,00		1
112761	NZMN1-A100-SVE	509,80		1	113243	NZMN2-A125-SVE	817,70		1
112762	NZMN1-A125-SVE	775,60		1	113244	NZMN2-A160-SVE	918,20		1
112763	NZMN1-M40-SVE	391,30		1	113245	NZMN2-A200-SVE	1.082,00		1
112764	NZMN1-M50-SVE	391,30		1	113246	NZMN2-A250-SVE	1.226,00		1
112765	NZMN1-M63-SVE	391,30		1	113247	NZMN2-VE100-SVE	817,70		1
112766	NZMN1-M80-SVE	416,50		1	113248	NZMN2-VE160-SVE	1.034,00		1
112767	NZMN1-M100-SVE	513,40		1	113249	NZMN2-VE250-SVE	1.428,00		1
112768	NZMN1-S40-SVE	363,70		1	113250	NZMN2-M125-SVE	826,70		1
112769	NZMN1-S50-SVE	363,70		1	113251	NZMN2-M160-SVE	943,30		1
112770	NZMN1-S63-SVE	363,70		1	113252	NZMN2-M200-SVE	1.114,00		1
112771	NZMN1-S80-SVE	390,60		1	113253	NZMN2-S125-SVE	745,90		1
112772	NZMN1-S100-SVE	483,40		1	113254	NZMN2-S160-SVE	835,60		1
112776	NZMN1-A20-SVE	382,30		1	113255	NZMN2-S200-SVE	1.082,00		1
112777	NZMN1-A25-SVE	382,30		1	113256	NZMN2-ME90-SVE	826,70		1
112778	NZMN1-A32-SVE	382,30		1	113257	NZMN2-ME140-SVE	997,20		1
112795	NZMH1-A20-SVE	422,70		1	113258	NZMN2-ME220-SVE	1.411,00		1
112796	NZMH1-A25-SVE	422,70		1	113264	NZMN2-4-A125-SVE	1.033,00		1
112797	NZMH1-A32-SVE	422,70		1	113266	NZMN2-4-A160-SVE	1.205,00		1
112798	NZMH1-A40-SVE	422,70		1	113267	NZMN2-4-A160/100-SVE	1.205,00		1
112799	NZMH1-A50-SVE	422,70		1	113269	NZMN2-4-A200-SVE	1.404,00		1
112800	NZMH1-A63-SVE	422,70		1	113270	NZMN2-4-A200/125-SVE	1.404,00		1
112801	NZMH1-A80-SVE	457,80		1	113272	NZMN2-4-A250-SVE	1.636,00		1
112802	NZMH1-A100-SVE	584,10		1	113273	NZMN2-4-A250/160-SVE	1.636,00		1
112803	NZMH1-A125-SVE	900,00		1	113275	NZMN2-4-VE100-SVE	1.043,00		1
112805	NZMH1-S40-SVE	376,90		1	113277	NZMN2-4-VE160-SVE	1.366,00		1
112806	NZMH1-S50-SVE	376,90		1	113278	NZMN2-4-VE160/100-SVE	1.366,00		1
112807	NZMH1-S63-SVE	376,90		1	113280	NZMN2-4-VE250-SVE	1.833,00		1
112808	NZMH1-S80-SVE	400,50		1	113281	NZMN2-4-VE250/160-SVE	1.833,00		1
112809	NZMH1-S100-SVE	511,50		1	113328	NZMH2-A40-SVE	525,60		1
112884	NZM3-KKV70KB	435,80		1	113329	NZMH2-A50-SVE	525,60		1
112890	CNP-2/150-CS	55,20		1	113330	NZMH2-A63-SVE	525,60		1
112891	CNP-3/150-CS	59,00		1	113331	NZMH2-A80-SVE	525,60		1
112892	CNP-3/200-CS	63,80		1	113332	NZMH2-A100-SVE	575,50		1
112893	CNP-4/150-CS	62,50		1	113333	NZMH2-A125-SVE	870,80		1
112894	CNP-4/200-CS	64,80		1	113334	NZMH2-A160-SVE	1.050,00		1
112895	CNP-4/250-CS	68,60		1	113335	NZMH2-A200-SVE	1.267,00		1
112896	CNP-5/150-CS	61,10		1	113336	NZMH2-A250-SVE	1.340,00		1
112897	CNP-5/200-CS	67,80		1	113337	NZMH2-VE100-SVE	937,00		1
112898	CNP-5/250-CS	78,50		1	113338	NZMH2-VE160-SVE	1.270,00		1
112899	CNP-6/200-CS	77,70		1	113339	NZMH2-VE250-SVE	1.695,00		1
112900	CNP-6/250-CS	88,70		1	113340	NZMH2-S40-SVE	493,00		1
112901	CNP-6/300-CS	91,70		1	113341	NZMH2-S50-SVE	493,00		1
112902	CNP-8/200-CS	90,90		1	113342	NZMH2-S63-SVE	493,00		1
112903	CNP-8/250-CS	94,80		1	113343	NZMH2-S80-SVE	493,00		1
112904	CNP-8/300-CS	117,30		1	113344	NZMH2-S100-SVE	506,00		1
112905	CNP-10/300-CS	134,70		1	113345	NZMH2-S125-SVE	830,10		1
112906	CNP-12/250-CS	154,90		1	113346	NZMH2-S160-SVE	964,30		1
112907	LVP-20V12-CS	19,00		1	113347	NZMH2-S200-SVE	1.151,00		1
112908	LVP-20H12-CS	19,00		1	113348	NZMH2-ME90-SVE	947,20		1
112909	LVP-30V15-CS	23,00		1	113349	NZMH2-ME140-SVE	1.134,00		1
112910	LVP-30H15-CS	25,30		1	113350	NZMH2-ME220-SVE	1.610,00		1
112914	AFP-3-CS	9,80		1	113351	NZMH2-A20-SVE	525,60		1
112915	AFP-4-CS	10,80		1	113352	NZMH2-A25-SVE	525,60		1
112916	AFP-5-CS	13,60		1	113353	NZMH2-A32-SVE	525,60		1
112917	AFP-6-CS	16,20		1	113354	NZMH2-M20-SVE	539,10		1
112918	AFP-8-CS	20,10		1	113355	NZMH2-M25-SVE	539,10		1
112919	AFP-10-CS	23,80		1	113356	NZMH2-M32-SVE	539,10		1
112920	AFP-12-CS	28,80		1	113357	NZMH2-M40-SVE	539,10		1
112978	RA-C1-AZPG	126,43		1	113358	NZMH2-M50-SVE	539,10		1
113005	NZMN2-4-AF125-BT-NA	1.071,00		1	113359	NZMH2-M63-SVE	539,10		1
113006	NZMN2-4-AF150-BT-NA	1.247,00		1	113360	NZMH2-M80-SVE	540,40		1
113007	NZMN2-4-AF175-BT-NA	1.353,00		1	113361	NZMH2-M100-SVE	612,80		1
113008	NZMN2-4-AF200-BT-NA	1.485,00		1	113362	NZMH2-M125-SVE	944,10		1
113009	NZMN2-4-AF225-BT-NA	1.709,00		1	113363	NZMH2-M160-SVE	1.125,00		1
113010	NZMN2-4-AF250-BT-NA	1.709,00		1	113364	NZMH2-M200-SVE	1.313,00		1
113011	NZMB2-4-AF125-BT-NA	894,80		1	113367	NZMH2-4-A40-SVE	639,00		1
113012	NZMB2-4-AF150-BT-NA	1.118,00		1	113369	NZMH2-4-A50-SVE	639,00		1
113013	NZMB2-4-AF175-BT-NA	1.208,00		1	113371	NZMH2-4-A63-SVE	639,00		1
113014	NZMB2-4-AF200-BT-NA	1.347,00		1	113373	NZMH2-4-A80-SVE	639,00		1
113015	NZMB2-4-AF225-BT-NA	1.531,00		1	113375	NZMH2-4-A100-SVE	830,70		1
113016	NZMB2-4-AF250-BT-NA	1.531,00		1	113377	NZMH2-4-A125-SVE	1.174,00		1
113017	NZMH2-4-AF125-BT-NA	1.291,00		1	113379	NZMH2-4-A160-SVE	1.174,00		1
113018	NZMH2-4-AF150-BT-NA	1.476,00		1	113380	NZMH2-4-A160/100-SVE	1.318,00		1
113019	NZMH2-4-AF175-BT-NA	1.644,00		1	113382	NZMH2-4-A200-SVE	1.563,00		1
113020	NZMH2-4-AF200-BT-NA	1.754,00		1	113383	NZMH2-4-A200/125-SVE	1.563,00		1
113021	NZMH2-4-AF225-BT-NA	2.000,00		1	113385	NZMH2-4-A250-SVE	1.807,00		1
113022	NZMH2-4-AF250-BT-NA	2.000,00		1	113386	NZMH2-4-A250/160-SVE	1.807,00		1
113093	NZMN3-AE630-T-AVE	3.345,00		1	113388	NZMH2-4-VE100-SVE	1.250,00		1
113192	NZMB2-A125-SVE	640,00		1	113390	NZMH2-4-VE160-SVE	1.688,00		1
113193	NZMB2-A160-SVE	784,30		1	113391	NZMH2-4-VE160/100-SVE	1.688,00		1
113194	NZMB2-A200-SVE	942,10		1	113393	NZMH2-4-VE250-SVE	2.231,00		1
113195	NZMB2-A250-SVE	1.061,00		1	113394	NZMH2-4-VE250/160-SVE	2.231,00		1
113196	NZMB2-M125-SVE	633,30		1	113396	NZMH2-4-A20-SVE	639,00		1
113197	NZMB2-M160-SVE	794,50		1	113398	NZMH2-4-A25-SVE	639,00		1
113198	NZMB2-M200-SVE	955,70		1	113400	NZMH2-4-A32-SVE	639,00		1
113199	NZMB2-S125-SVE	704,60		1	113426	F3A-XP	10,70		1
113200	NZMB2-S160-SVE	704,60		1	113509	NZMC3-A320-AVE	1.758,00		1
113201	NZMB2-S200-SVE	891,20		1	113510	NZMC3-A400-AVE	1.758,00		1
113207	NZMB2-4-A125-SVE	839,20		1	113511	NZMC3-A500-AVE	2.084,00		1
113209	NZMB2-4-A160-SVE	1.030,00		1	113513	NZMC3-S320-AVE	1.652,00		1
113210	NZMB2-4-A160/100-SVE	1.030,00		1	113514	NZMC3-S400-AVE	1.652,00		1
113212	NZMB2-4-A200-SVE	1.223,00		1	113515	NZMC3-S500-AVE	1.959,00		1
113213	NZMB2-4-A200/125-SVE	1.223,00		1	113516	NZMC3-4-A320-AVE	2.217,00		1
113215	NZMB2-4-A250-SVE	1.385,00		1	113517	NZMC3-4-A320/200-AVE	2.217,00		1
113216	NZMB2-4-A250/160-SVE	1.385,00		1	113518	NZMC3-4-A400-AVE	2.217,00		1
113219	NZMC2-A125-SVE	727,70		1	113519	NZMC3-4-A400/250-AVE	2.217,00		1
113220	NZMC2-A160-SVE	849,90		1	113520	NZMC3-4-A500-AVE	2.606,00		1
113221	NZMC2-A200-SVE	1.010,70		1	113521	NZMC3-4-A500/320-AVE	2.606,00		1
113222	NZMC2-A250-SVE	1.142,00		1	113524	NZMN3-S320-AVE	1.750,00		1
113223	NZMC2-M125-SVE	736,50		1	113525	NZMN3-S400-AVE	1.750,00		1
113224	NZMC2-M160-SVE	867,50		1	113526	NZMN3-S500-AVE	2.079,00		1
113225	NZMC2-M200-SVE	1.034,00		1	113527	NZMN3-AE250-T-AVE	2.742,00		1
113226	NZMC2-S125-SVE	675,30		1	113528	NZMN3-AE400-T-AVE	2.742,00		1
113227	NZMC2-S160-SVE	769,60		1	113529	NZMN3-VE250-T-AVE	2.921,00		1
113228	NZMC2-S200-SVE	984,50		1	113530	NZMN3-VE400-T-AVE	2.921,00		1
113231	NZMC2-4-A125-SVE	933,70		1	113531	NZMN3-VE630-T-AVE	3.467,00		1

Codice	Tipo	Prezzo €	Note	Conf. [pezzi]	Codice	Tipo	Prezzo €	Note	Conf. [pezzi]
113532	NZMN3-4-A320-AVE	2.343,00		1	116003	M22-SWD-K11LEDC-W	46,06		20
113533	NZMN3-4-A320/200-AVE	2.343,00		1	116004	M22-SWD-K11LEDC-B	46,06		20
113534	NZMN3-4-A400-AVE	2.343,00		1	116005	M22-SWD-K11LEDC-G	46,06		20
113535	NZMN3-4-A400/250-AVE	2.343,00		1	116006	M22-SWD-K11LEDC-R	46,06		20
113536	NZMN3-4-A500-AVE	2.763,00		1	116009	M22-SWD-K22LEDC-W	54,09		10
113537	NZMN3-4-A500/320-AVE	2.763,00		1	116010	M22-SWD-K22LEDC-B	54,09		10
113538	NZMN3-4-AE400-T-AVE	3.370,00		1	116011	M22-SWD-K22LEDC-G	54,09		10
113539	NZMN3-4-AE400/250-T-AVE	3.370,00		1	116012	M22-SWD-K22LEDC-R	54,09		10
113540	NZMN3-4-AE630-T-AVE	3.648,00		1	116016	M22-SWD-A4	5,16		10
113541	NZMN3-4-AE630/400-T-AVE	3.648,00		1	116020	SWD4-RC8-10	25,79		1
113542	NZMN3-4-AE400/250-AVE	2.667,00		1	116021	SWD4-SEL8-10	7,13		5
113544	NZMN3-4-AE630/400-AVE	3.356,00		1	116022	SWD4-SF2-5	8,14		10
113546	NZMN3-4-VE400/250-AVE	2.326,00		1	116023	SWD4-8MF2	3,75		10
113548	NZMN3-4-VE630/400-AVE	3.140,00		1	116024	SWD4-8SFF2-5	19,30		1
113567	NZMH3-S320-AVE	2.075,00		1	116025	SWD4-CRP-1	739,01		1
113568	NZMH3-S400-AVE	2.075,00		1	116026	SWD4-100LF8-24	324,09		1
113569	NZMH3-S500-AVE	2.388,00		1	116027	SWD4-3LF8-24-2S	20,16		1
113570	NZMH3-AE250-T-AVE	3.092,00		1	116028	SWD4-5LF8-24-2S	26,61		1
113571	NZMH3-AE400-T-AVE	3.092,00		1	116029	SWD4-10LF8-24-2S	42,85		1
113572	NZMH3-AE630-T-AVE	3.781,00		1	116030	SWD4-50LR8-24	252,77		1
113573	NZMH3-VE250-T-AVE	3.396,00		1	116031	SWD4-SF8-20	41,71		1
113574	NZMH3-VE400-T-AVE	3.621,00		1	116032	SWD4-SM8-20	41,71		1
113575	NZMH3-VE630-T-AVE	4.007,00		1	116033	SWD4-SF8-67	25,31		1
113578	NZMH3-4-A320-AVE	2.771,00		1	116034	SWD4-SM8-67	25,31		1
113579	NZMH3-4-A320/200-AVE	2.771,00		1	116035	SWD4-SF8-67W	41,97		1
113580	NZMH3-4-A400-AVE	2.771,00		1	116036	SWD4-SM8-67W	43,22		1
113581	NZMH3-4-A400/250-AVE	2.771,00		1	116307	EU5C-SWD-CAN	374,00		1
113582	NZMH3-4-A500-AVE	3.182,00		1	116308	EU5C-SWD-DP	385,00		1
113583	NZMH3-4-A500/320-AVE	3.182,00		1	116309	EU5C-SWD-PF1-1	111,00		1
113584	NZMH3-4-AE400-T-AVE	3.404,00		1	116380	EU5C-SWD-PF2-1	148,50		1
113585	NZMH3-4-AE400/250-T-AVE	3.404,00		1	116381	EU5E-SWD-8DX	128,00		1
113586	NZMH3-4-AE630-T-AVE	4.041,00		1	116382	EU5E-SWD-4D4D	132,00		1
113587	NZMH3-4-AE630/400-T-AVE	4.041,00		1	116383	EU5E-SWD-4D2R	134,50		1
113588	NZMH3-4-AE400/250-AVE	3.149,00		1	116560	EASY-BOX-819-AC-USB	729,50		1
113590	NZMH3-4-AE630/400-AVE	3.940,00		1	116561	EASY-BOX-822-DC-USB	802,50		1
113592	NZMH3-4-VE400/250-AVE	3.013,00		1	116562	EASY-BOX-512-AC-USB	470,00		1
113594	NZMH3-4-VE630/400-AVE	3.480,00		1	116563	EASY-BOX-512-DC-USB	524,00		1
113729	N1-63-SVE	291,90		1	116564	EASY-BOX-719-AC-USB	550,50		1
113730	N1-100-SVE	344,30		1	116565	EASY-BOX-721-DC-USB	615,00		1
113731	N1-125-SVE	433,30		1	116566	MFD-KIT-USB	990,50		1
113733	N2-160-SVE	490,10		1	116567	EASY411-DC-ME	667,50		1
113734	N2-200-SVE	629,80		1	116698	M22-SWD-SEL8-10	19,99		5
113735	N2-250-SVE	766,00		1	116699	SWD4-CRP-2	739,01		1
113736	N2-4-160-SVE	550,20		1	116700	SWD4-CRPAD-1	494,75		1
113737	N2-4-200-SVE	653,30		1	116701	SWD4-CRPAD-2	494,75		1
113738	N2-4-250-SVE	892,40		1	116708	BBA0-32/2TS-C	50,40		4
113911	PKZM0-XMR54	3,10		10	116895	NZM2-XHB-DA	295,50		1
113912	PKZM0-XMR72	4,10		10	116896	NZM2-XHB-DAR	313,80		1
114024	LS-XZS	16,45		1	116897	NZM2-XHB-DA-NA	295,50		1
114025	LS-XZRS	18,88		1	116898	NZM2-XHB-DAR-NA	313,80		1
114026	LS-XAP	2,61		1	116901	BBA2-80/2TS-S	74,00		4
114293	EASY410-DC-RE	190,00		1	116902	BBA-XLT-6-130	2,10		30
114294	EASY410-DC-TE	190,00		1	116903	BBA-XLT-16-142	2,70		30
114295	EASY406-DC-ME	341,50		1	116904	RA-C1-PLF1	126,43		1
114296	EC4E-221-6D4R1	252,00		1	116907	RA-C4-D13	4,05		1
114297	EC4E-221-6D4T1	252,00		1	116909	RA-C4-D17	4,05		1
114315	D02-SO/63/3-R-27	19,90		10	116953	ES4A-221-DMX-SIM	252,00		1
114316	D02-LTS/63/3-R	129,50		3	116960	RA-C4-D0	4,05		1
114318	D02-LTS/63/3-R-HK	141,30		3	116961	RA-C4-X/C3-1M5	80,00		1
114323	Z-D02-LTS-HF	0,90		12	116963	PFR-5-110AC	233,00		1
115126	ES4P-BOX-221-DMXD1	1.137,00		1	118560	DIL-SWD-32-001	58,37		1
115274	NZM1-XBRS	17,80		1	118561	DIL-SWD-32-002	64,82		1
115275	NZM2/3-XBRS	22,70		1	118700	ESR5-NO-21-24VAC-DC	223,15		1
115277	NZM4-XBRS	39,10		1	118701	ESR5-NO-41-24VAC-DC	212,32		1
115387	EU4A-RJ45-CAB2	69,50		1	118702	ESR5-NO-31-24VAC-DC	238,93		1
115390	NZM2-XRD110-130AC	489,60		1	118703	ESR5-NZ-21-24VAC-DC	310,13		1
115391	NZM2-XRD208-240AC	489,60		1	118704	ESR5-NO-31-24V-230VAC-DC	436,71		1
115392	NZM2-XRD380-440AC	489,60		1	118705	ESR5-NV3-30	396,97		1
115393	NZM2-XRD24-30DC	489,60		1	118706	ESR5-VE3-42	363,67		1
115394	NZM2-XRD110-130DC	489,60		1	118707	ESR5-NE-51-24VAC-DC	215,55		1
115395	NZM2-XRD220-250DC	489,60		1	118742	MBS-14	57,78		1
115450	NZMH1-M40	356,90		1	118855	DILM32-XIP2X	9,37		8
115451	NZMH1-M50	356,90		1	118907	NZM2-4-XKR4	40,00		1
115452	NZMH1-M63	356,90		1	118911	DILMP32-01(230V50HZ, 240V60HZ)	64,30		1
115453	NZMH1-M80	398,70		1	118912	DILMP32-01(110V50HZ, 120V60HZ)	64,30		1
115454	NZMH1-M100	498,50		1	118913	DILMP32-01(RDC24)	110,41		1
115735	EU4A-RJ45-USB-CAB1	193,50		1	118914	DILMP45-01(230V50HZ, 240V60HZ)	91,47		1
115736	MFD-CP4-CO	204,00		1	118915	DILMP45-01(110V50HZ, 120V60HZ)	91,47		1
115790	NZMH1-M40-SVE	448,70		1	118916	DILMP45-01(RDC24)	156,67		1
115791	NZMH1-M50-SVE	448,70		1	118964	NZMN2-ME90-NA	880,00		1
115792	NZMH1-M63-SVE	448,70		1	118965	NZMN2-ME140-NA	1.131,00		1
115793	NZMH1-M80-SVE	476,80		1	118966	NZMN2-ME200-NA	1.512,00		1
115794	NZMH1-M100-SVE	603,00		1	118967	NZMH2-ME90-NA	1.018,90		1
115948	DILA-XH10-S	12,47		1	118968	NZMH2-ME140-NA	1.245,00		1
115949	DILA-XH101-S	12,47		1	118969	NZMH2-ME200-NA	1.646,00		1
115950	DILA-XH1C10-S	13,20		1	118980	XT-FIL-2	119,00		1
115951	DILA-XH1C01-S	13,20		1	118988	NZM3-XHB-DA	308,50		1
115964	M22-SWD-K11	26,72		20	118989	NZM3-XHB-DAR	321,90		1
115965	M22-SWD-K22	47,12		10	119000	NZM3-XHB-DA-NA	308,50		1
115966	M22-SWD-LED-W	28,06		20	119001	NZM3-XHB-DAR-NA	321,90		1
115967	M22-SWD-LED-B	28,06		20	119002	NZM4-XHB-DA	389,00		1
115968	M22-SWD-LED-G	28,06		20	119003	NZM4-XHB-DAR	403,70		1
115969	M22-SWD-LED-R	28,06		20	119004	NZM4-XHB-DA-NA	389,00		1
115972	M22-SWD-K11LED-W	46,06		20	119005	NZM4-XHB-DAR-NA	403,70		1
115973	M22-SWD-K11LED-B	46,06		20	119020	NZM3-4-XKR13	67,40		1
115974	M22-SWD-K11LED-G	46,06		20	119032	CU-BAND5X24X1-BK	210,50		5
115975	M22-SWD-K11LED-R	46,06		20	119033	CU-BAND8X24X1-BK	266,30		5
115978	M22-SWD-K22LED-W	54,09		10	119034	CU-BAND10X24X1-BK	304,80		5
115979	M22-SWD-K22LED-B	54,09		10	119035	CU-BAND5X32X1-BK	240,40		5
115980	M22-SWD-K22LED-G	54,09		10	119036	CU-BAND10X32X1-BK	372,30		3
115981	M22-SWD-K22LED-R	54,09		10	119037	CU-BAND10X40X1-BK	431,20		3
115990	M22-SWD-I1-LP01	57,44		1	119038	CU-BAND10X50X1-BK	516,10		2
115991	M22-SWD-I2-LP01	65,47		1	119039	CU-BAND10X80X1-BK	823,90		1
115992	M22-SWD-I3-LP01	72,15		1	119361	NZMH3-AE250-S1	3.099,00		1
115993	M22-SWD-I4-LP01	80,14		1	119362	NZMH3-AE400-S1	3.444,00		1
115994	M22-SWD-I6-LP01	96,13		1	119363	NZMH3-AE630-S1	4.069,00		1
115995	M22-SWD-KC11	26,72		20	119364	NZMH3-ME220-S1	3.792,00		1
115996	M22-SWD-KC22	47,12		10	119365	NZMH3-ME350-S1	3.792,00		1
115997	M22-SWD-LEDC-W	28,06		20	119366	NZMH3-ME450-S1	4.083,00		1
115998	M22-SWD-LEDC-B	28,06		20	119367	NZMH3-VE400-S1	4.140,00		1
115999	M22-SWD-LEDC-G	28,06		20	119368	NZMH3-VE630-S1	4.512,00		1
116000	M22-SWD-LEDC-R	28,06		20	119380	ESR5-NO-31-230VAC	285,32		1

Codice	Tipo	Prezzo €	Note	Conf. [pezzi]	Codice	Tipo	Prezzo €	Note	Conf. [pezzi]
119426	ETR2-11-D	190,67		1	125068	OPT-C3	433,10		1
119427	ETR2-12-D	190,67		1	125069	OPT-C4	677,50		1
119428	ETR2-69-D	254,12		1	125070	OPT-C5	529,10		1
119858	NZM3-KKSAV	173,30		1	125071	OPT-C7	529,10		1
119860	NZM3-KKV70-2	216,80		1	125072	OPT-C8	371,30		1
119861	NZM4-KKV95-2KB	1.073,00		1	125075	OPT-CI	684,50		1
119862	NZM1-KKP	15,20		1	125076	OPT-CJ	261,50		1
119863	NZM1-4-KKP	21,60		1	125077	OPT-D1	437,70		1
119864	NZM2-KKP	15,20		1	125078	OPT-D2	370,30		1
119865	NZM2-4-KKP	21,60		1	125079	OPT-D3	227,40		1
119866	NZM4-XISP	27,30		1	125201	SPX001A1-2A1B1	2.135,00		1
119867	NZM4-4-XISP	56,00		1	125203	SPX001A1-4A1B1	1.994,00		1
119868	NZM2-KKSAE	24,10		1	125205	SPX001A2-2A1B1	2.327,00		1
119869	NZM3-KKSAE	30,90		1	125207	SPX001A2-4A1B1	2.163,00		1
119870	NZM2-4-KKSAE	28,50		1	125209	SPX002A1-2A1B1	2.270,00		1
119871	NZM3-4-KKSAE	46,00		1	125212	SPX002A1-5A4N1	3.253,00		1
119876	NZM4-KKSAV	152,90		1	125214	SPX002A2-2A1B1	2.463,00		1
120814	V-M20-VENT	39,70		1	125216	SPX002A2-4A1B1	2.261,00		1
121079	AWB2528-1599IT	103,00		1	125218	SPX002A2-5A4N1	3.616,00		1
121086	M22-XAK12	8,48		10	125222	SPX003A1-5A4N1	3.511,00		1
121089	M22-XZK1-D99	4,17		10	125224	SPX003A2-2A1B1	2.556,00		1
121377	SWD4-8FRF-10	102,40		1	125226	SPX003A2-4A1B1	2.344,00		1
121380	SWD4-SFL8-20	115,34		1	125228	SPX003A2-5A4N1	3.869,00		1
121381	SWD4-SML8-20	115,34		1	125230	SPX004A1-2A1B1	2.479,00		1
121460	M22-PVLT45P	31,94		1	125232	SPX004A1-5A4N1	3.745,00		1
121461	M22-PVLT60P	34,50		1	125234	SPX004A2-2A1B1	2.670,00		1
121462	M22-PVT45P	24,28		1	125236	SPX004A2-5A4N1	4.112,00		1
121463	M22-PVT45P-MPI	37,06		1	125238	SPX005A1-2A1B1	2.758,00		1
121464	M22-PVT60P	26,83		1	125241	SPX005A1-5A4N1	4.180,00		1
121465	M22-PVT60P-MPI	41,52		1	125243	SPX005A2-2A1B1	2.951,00		1
121466	M22-PVS45P-RS	57,50		1	125245	SPX005A2-4A1B1	2.431,00		1
121467	M22-PVS60P-RS	63,88		1	125247	SPX005A2-5A4N1	4.539,00		1
121468	M22-PVS45P-MS1	57,50		1	125249	SPX006A1-4A1B1	2.441,00		1
121469	M22-PVS60P-MS1	63,88		1	125251	SPX006A2-4A1B1	2.610,00		1
121470	M22-PVS45P-MS*	70,27		1	125253	SPX007A1-2A1B1	3.015,00		1
121471	M22-PVS60P-MS*	78,57		1	125256	SPX007A1-5A4N1	4.995,00		1
121472	M22-K01SMC10	21,15		10	125258	SPX007A2-2A1B1	3.209,00		1
121473	M22-KC01SMC10	23,47		10	125260	SPX007A2-4A1B1	2.841,00		1
121474	M22-K02SMC10	34,11		5	125262	SPX007A2-5A4N1	5.351,00		1
121477	M22-XPV60-Y-24	24,40		1	125264	SPX010A1-2A1B1	3.460,00		1
121720	M22-KC02SMC10	36,43		5	125267	SPX010A1-5A4N1	5.971,00		1
121721	PKE12	72,48		1	125269	SPX010A2-2A1B1	3.819,00		1
121722	PKE32	80,67		1	125272	SPX010A2-5A4N1	6.333,00		1
121723	PKEXTU-1,2	162,81		1	125274	SPX015A1-2A1B1	4.167,00		1
121724	PKEXTU-4	162,81		1	125277	SPX015A1-5A4N1	6.954,00		1
121725	PKEXTU-12	156,86		1	125279	SPX015A2-2A1B1	2.383,00		1
121726	PKEXTU-32	164,87		1	125282	SPX015A2-5A4N1	7.311,00		1
121727	PKEXTUA-1,2	186,86		1	125284	SPX020A1-2A1N1	5.413,00		1
121728	PKEXTUA-4	186,86		1	125287	SPX020A1-5A4N1	7.907,00		1
121729	PKEXTUA-12	180,82		1	125289	SPX020A2-2A1N1	6.188,00		1
121730	PKEXTUA-32	189,05		1	125291	SPX020A2-4A1B1	4.872,00		1
121731	PKE12XTU-1,2	240,16		1	125293	SPX020A2-5A4N1	8.260,00		1
121732	PKE12XTU-4	240,16		1	125295	SPX025A1-2A1N1	5.890,00		1
121733	PKE12XTU-12	233,73		1	125298	SPX025A1-5A4N1	8.986,00		1
121734	PKE32XTU-32	249,49		1	125300	SPX025A2-2A1N1	6.670,00		1
121735	MISC-DE-1,2-M7(230V50HZ)	287,69		1	125302	SPX025A2-4A1B1	5.569,00		1
121736	MISC-DE-1,2-M7(24VDC)	295,29		1	125304	SPX025A2-5A4N1	9.333,00		1
121737	MISC-DE-4-M7(230V50HZ)	287,69		1	125306	SPX030A1-2A1N1	6.826,00		1
121738	MISC-DE-4-M7(24VDC)	295,29		1	125309	SPX030A1-5A4N1	10.165,00		1
121743	MISC-DE-12-M12(230V50HZ)	282,14		1	125311	SPX030A2-2A1N1	7.599,00		1
121744	MISC-DE-12-M12(24VDC)	289,44		1	125313	SPX030A2-4A1B1	6.346,00		1
121745	MISC-DE-12-M17(230V50HZ)	320,74		1	125315	SPX030A2-5A4N1	10.929,00		1
121746	MISC-DE-12-M17(24VDC)	369,78		1	125317	SPX040A1-2A1N1	8.087,00		1
121751	MISC-DE-32-M32(230V50HZ)	330,04		1	125319	SPX040A1-4A1N1	6.922,00		1
121752	MISC-DE-32-M32(24VDC)	379,08		1	125321	SPX040A1-5A4N1	11.049,00		1
121753	MISC-DEA-1,2-M7(24VDC)	312,84		1	125323	SPX040A2-2A1N1	9.479,00		1
121754	MISC-DEA-4-M7(24VDC)	312,84		1	125325	SPX040A2-4A1N1	7.615,00		1
121757	MISC-DEA-12-M12(24VDC)	307,03		1	125327	SPX040A2-5A4N1	11.803,00		1
121758	MISC-DEA-12-M17(24VDC)	387,36		1	125329	SPX050A1-2A1N1	8.949,00		1
121761	MISC-DEA-32-M32(24VDC)	396,72		1	125331	SPX050A1-4A1N1	7.758,00		1
124822	BRR-0022-HD-5	714,60		1	125333	SPX050A1-5A4N1	12.512,00		1
124823	BRR-0022-LD-5	149,90		1	125335	SPX050A2-2A1N1	10.344,00		1
124824	BRR-0025-HD-2	714,60		1	125337	SPX050A2-4A1N1	8.437,00		1
124825	BRR-0025-LD-2	183,00		1	125339	SPX050A2-5A4N1	13.887,00		1
124826	BRR-0031-HD-2	825,30		1	125341	SPX060A1-2A1N1	9.823,00		1
124827	BRR-0031-HD-5	825,30		1	125344	SPX060A1-5A4N1	15.873,00		1
124828	BRR-0031-LD-2	199,70		1	125346	SPX060A2-2A1N1	11.213,00		1
124829	BRR-0031-LD-5	199,70		1	125348	SPX060A2-4A1N1	9.482,00		1
124832	BRR-0045-HD-5	1.649,00		1	125350	SPX060A2-5A4N1	17.217,00		1
124833	BRR-0045-LD-5	399,10		1	125352	SPX075A1-2A1N1	12.603,00		1
124836	BRR-0061-HD-2	1.042,00		1	125354	SPX075A1-4A1N1	11.706,00		1
124837	BRR-0061-HD-5	1.909,00		1	125356	SPX075A1-5A4N1	19.913,00		1
124838	BRR-0061-LD-2	227,50		1	125358	SPX075A2-2A1N1	15.612,00		1
124839	BRR-0061-LD-5	498,80		1	125359	SPX075A2-4A1N1	12.908,00		1
124842	BRR-0105-HD-5	4.290,00		1	125361	SPX075A2-5A4N1	21.260,00		1
124843	BRR-0105-LD-5	2.174,00		1	125363	SPX100A1-2A1N1	14.126,00		1
124844	BRR-0114-HD-2	1.997,00		1	125365	SPX100A1-4A1N1	13.810,00		1
124845	BRR-0114-LD-2	449,00		1	125367	SPX100A1-5A4N1	21.721,00		1
124846	BRR-0205-HD-2	3.437,00		1	125369	SPX100A2-2A1N1	17.155,00		1
124847	BRR-0205-LD-2	2.290,00		1	125370	SPX100A2-4A1N1	15.049,00		1
124850	BRR-0300-HD-5	6.445,00		1	125372	SPX100A2-5A4N1	24.721,00		1
124851	BRR-0300-LD-5	3.575,00		1	125375	SPX125A1-5A4N1	26.720,00		1
124854	BRR-0520-HD-5	17.246,00		1	125377	SPX125A2-4A1N1	17.218,00		1
124855	BRR-0520-LD-5	6.858,00		1	125379	SPX125A2-5A4N1	29.697,00		1
124858	BRR-0730-HD-5	24.871,00		1	125381	SPX150A1-4A1N1	19.092,00		1
124859	BRR-0730-LD-5	11.216,00		1	125383	SPX150A1-5A4N1	28.531,00		1
125049	OPT-A2	105,60		1	125385	SPX150A2-4A1N1	21.738,00		1
125050	OPT-A3	145,50		1	125387	SPX150A2-5A4N1	31.520,00		1
125051	OPT-A4	328,80		1	125389	SPX175A1-5A4N1	29.370,00		1
125052	OPT-A5	209,50		1	125391	SPX175A2-5A4N1	32.319,00		1
125053	OPT-A7	976,10		1	125398	SPX200A2-4A1N1	24.845,00		1
125054	OPT-A8	377,00		1	125402	SPX250A0-4A2N1	25.242,00		1
125055	OPT-A9	275,90		1	125412	SPX300A0-4A2N1	31.837,00		1
125057	OPT-AE	821,70		1	125428	SPX400A0-4A2N1	56.766,00		1
125059	OPT-B1	221,30		1	125440	SPX500A0-4A2N1	70.871,00		1
125060	OPT-B2	251,90		1	125453	SPX600A0-4A2N1	87.355,00		1
125061	OPT-B4	385,80		1	125457	SPX650A0-4A2N1	93.064,00		1
125062	OPT-B5	246,60		1	125459	SPX700A0-4A2N1	99.244,00		1
125063	OPT-B8	668,70		1	125463	SPX800A0-4A2N1	123.020,00		1
125064	OPT-B9	346,30		1	125467	SPX900A0-4A2N1	141.723,00		1
125065	OPT-BB	444,10		1	125471	SPXF07A1-2A1B1	2.059,00		1
125067	OPT-C2	282,70		1	125473	SPXF07A2-2A1B1	2.251,00		1

Codice	Tipo	Prezzo €	Note	Conf. [pezzi]	Codice	Tipo	Prezzo €	Note	Conf. [pezzi]
125475	SPXF15A1-2A1B1	2.181,00		1	125763	SVX020A1-5A4N1	7.067,00		1
125478	SPXF15A2-2A1B1	2.383,00		1	125764	SVX025A1-5A4N1	8.147,00		1
125480	SPXF15A2-4A1B1	2.210,00		1	125765	SVX030A1-5A4N1	9.340,00		1
125482	SPXH10A0-4A2N1	160.269,00		1	125766	SVX040A1-5A4N1	10.196,00		1
125486	SPXH12A0-4A2N1	200.052,00		1	125767	SVX050A1-5A4N1	11.213,00		1
125492	SPXH16A0-4A2N1	246.970,00		1	125768	SVX060A1-5A4N1	14.551,00		1
125609	SYS-10M	290,70		1	125769	SVX075A1-5A4N1	18.613,00		1
125610	SYS-1M	80,60		1	125770	SVX100A1-5A4N1	20.447,00		1
125611	SYS-2M	107,80		1	125771	SVX125A1-5A4N1	25.447,00		1
125612	SYS-4M	156,90		1	125772	SVX150A1-5A4N1	27.257,00		1
125657	SPX002A1-4A1B1	2.095,00		1	125773	SVX175A1-5A4N1	28.029,00		1
125658	SPX003A1-4A1B1	2.174,00		1	125774	SVX002A2-5A4N1	2.779,00		1
125659	SPX005A1-4A1B1	2.266,00		1	125775	SVX003A2-5A4N1	3.037,00		1
125660	SPX007A1-4A1B1	2.669,00		1	125776	SVX004A2-5A4N1	3.281,00		1
125661	SPX010A1-4A1B1	3.071,00		1	125777	SVX005A2-5A4N1	3.713,00		1
125662	SPX010A2-4A1B1	3.245,00		1	125778	SVX007A2-5A4N1	4.514,00		1
125663	SPX015A1-4A1B1	3.712,00		1	125779	SVX010A2-5A4N1	5.500,00		1
125664	SPX015A2-4A1B1	3.888,00		1	125780	SVX015A2-5A4N1	6.487,00		1
125665	SPX020A1-4A1B1	4.554,00		1	125781	SVX020A2-5A4N1	7.423,00		1
125666	SPX025A1-4A1B1	5.251,00		1	125782	SVX025A2-5A4N1	8.496,00		1
125667	SPX030A1-4A1B1	6.025,00		1	125783	SVX030A2-5A4N1	10.088,00		1
125668	SPX060A1-4A1N1	8.785,00		1	125784	SVX040A2-5A4N1	10.964,00		1
125669	SPX125A1-4A1N1	15.999,00		1	125785	SVX050A2-5A4N1	12.581,00		1
125670	SPX200A1-4A1N1	22.201,00		1	125786	SVX060A2-5A4N1	15.914,00		1
125674	SPX550A0-4A2N1	77.845,00		1	125787	SVX075A2-5A4N1	19.961,00		1
125675	SPXF15A1-4A1B1	2.035,00		1	125788	SVX100A2-5A4N1	23.420,00		1
125676	SVX001A1-4A1B1	1.320,00		1	125789	SVX125A2-5A4N1	28.392,00		1
125677	SVX001A2-4A1B1	1.439,00		1	125790	SVX150A2-5A4N1	30.217,00		1
125678	SVX002A2-4A1B1	1.536,00		1	125791	SVX175A2-5A4N1	31.008,00		1
125679	SVX003A1-4A1B1	1.509,00		1	125945	DILH2600/22(RAWV250)	21895,16		1
125680	SVX003A2-4A1B1	1.618,00		1	125946	DILH2600-XSM	244,40		1
125681	SVX004A1-2A1B1	1.644,00		1	125947	DILM1000-XSM	180,15		1
125682	SVX006A1-4A1B1	1.792,00		1	125956	NZM1-XHB-DA	254,30		1
125683	SVX006A2-4A1B1	1.890,00		1	125957	NZM1-XHB-DAR	252,10		1
125684	SVX007A1-4A1B1	2.032,00		1	125958	NZM1-XHB-DA-NA	254,30		1
125685	SVX007A2-4A1B1	2.193,00		1	125959	NZM1-XHB-DAR-NA	252,10		1
125686	SVX010A1-4A1B1	2.457,00		1	126868	OPTRMT-KIT	166,70		1
125687	SVX010A2-4A1B1	2.592,00		1	126895	PKE-SWD-32	139,04		4
125688	SVX015A1-4A1B1	3.129,00		1	127067	DILEM12-10(24V50HZ)	37,11		5
125689	SVX015A2-4A1B1	3.234,00		1	127072	DILEM12-10(110V50HZ, 120V60HZ)	37,11		5
125690	SVX020A1-4A1B1	4.015,00		1	127075	DILEM12-10(230V50HZ, 240V60HZ)	37,11		5
125691	SVX025A1-4A1B1	4.747,00		1	127079	DILEM12-10(24V50/60HZ)	37,11		5
125692	SVX025A2-4A1B1	4.914,00		1	127082	DILEM12-10(230V50/60HZ)	37,11		5
125693	SVX030A1-4A1B1	5.553,00		1	127083	DILEM12-01(24V50HZ)	37,11		5
125694	SVX030A2-4A1B1	5.667,00		1	127088	DILEM12-01(110V50HZ, 120V60HZ)	37,11		5
125695	SVX040A1-4A1N1	6.504,00		1	127091	DILEM12-01(230V50HZ, 240V60HZ)	37,11		5
125696	SVX040A2-4A1N1	7.687,00		1	127095	DILEM12-01(24V50/60HZ)	37,11		5
125697	SVX050A2-4A1N1	8.103,00		1	127098	DILEM12-01(230V50/60HZ)	37,11		5
125698	SVX060A2-4A1N1	9.183,00		1	127132	DILEM12-10-G(24VDC)	44,85		5
125699	SVX075A1-4A1N1	11.085,00		1	127137	DILEM12-01-G(24VDC)	44,85		5
125700	SVX075A2-4A1N1	12.353,00		1	127661	EML22	478,90		1
125701	SVX100A1-4A1N1	13.321,00		1	127662	EML23	423,60		1
125702	SVX125A1-4A1N1	15.618,00		1	127663	EML24	452,80		1
125703	SVX125A2-4A1N1	16.899,00		1	127664	EML25	423,60		1
125704	SVX150A1-4A1N1	18.867,00		1	127665	EML26	452,90		1
125705	SVX150A2-4A1N1	21.657,00		1	127666	EML28	716,30		1
125706	SVX200A2-4A1N1	24.902,00		1	127667	EML30	726,70		1
125707	SPXF15A1-4A1B1	1.366,00		1	127668	EML32	1.862,00		1
125708	SPXF15A2-4A1B1	1.484,00		1	127669	EML33	726,70		1
125709	SPX003A1-2A1B1	2.364,00		1	127671	EMS39	137,70		1
125710	OPT-C6	529,10		1	127672	EMS41	137,70		1
125711	SPX350A0-4A2N1	35.667,00		1	127736	NZM4-XKS	26,00		1
125712	SVXF07A1-2A1B1	1.227,00		1	127737	NZM4-4-XKS	34,30		1
125713	SVX001A1-2A1B1	1.294,00		1	129001	SVDRIVECABLE	73,20		1
125714	SVXF15A1-2A1B1	1.351,00		1	129020	OPTN12FR4	350,20		1
125715	SVX002A1-2A1B1	1.437,00		1	129710	NZMH2-A125-FIA30	3.217,00		1
125716	SVX003A1-2A1B1	1.530,00		1	129961	NZM2-XMC-MB	1.670,00		1
125717	SVX005A1-2A1B1	1.935,00		1	129962	NZM3-XMC-MB	1.816,00		1
125718	SVX007A1-2A1B1	2.177,00		1	129965	NZM2-4-XMC-MB	1.780,00		1
125719	SVX010A1-2A1B1	2.627,00		1	129966	NZM3-4-XMC-MB	1.926,00		1
125720	SVX015A1-2A1B1	3.336,00		1	129967	NZM-XMC-DISP	457,50		1
125721	SVX020A1-2A1N1	4.587,00		1	129968	NZM-XMC-AC	235,30		1
125722	SVX025A1-2A1N1	5.054,00		1	132591	PKZM4-16-CB	325,44		1
125723	SVX030A1-2A1N1	5.999,00		1	132592	PKZM4-25-CB	351,26		1
125724	SVX040A1-2A1N1	6.790,00		1	132593	PKZM4-32-CB	394,30		1
125725	SVX050A1-2A1N1	7.646,00		1	132656	SVX040A1-4A1B1	7.409,00		1
125726	SVX060A1-2A1N1	8.520,00		1	132657	SVX075A1-4A1B1	12.572,00		1
125727	SVX075A1-2A1N1	11.299,00		1	132658	SVX100A1-4A1B1	14.730,00		1
125728	SVX100A1-2A1N1	12.824,00		1	132671	M22-D-GR	7,29		10
125730	SVXF07A2-2A1B1	1.418,00		1	132672	M22S-D-GR	7,29		10
125731	SVX001A2-2A1B1	1.494,00		1	132673	NZM3-4-XKV70-2	253,50		1
125732	SVXF15A2-2A1B1	1.542,00		1	132675	NZM3-4-XKSAV	202,70		1
125733	SVX002A2-2A1B1	1.629,00		1	132676	NZM4-4-XKSAV	217,90		1
125734	SVX003A2-2A1B1	1.730,00		1	132900	SVX200A1-4A1B1	24.835,00		1
125735	SVX004A2-2A1B1	1.840,00		1	133100	DVZ125-CI	29,20		2
125736	SVX005A2-2A1B1	2.127,00		1	133101	DVZ150-250-CI	29,20		2
125737	SVX007A2-2A1B1	2.374,00		1	133102	LC-DBIT3-CS	13,30		1
125738	SVX010A2-2A1B1	2.987,00		1	133103	LC-DBIT5-CS	13,30		1
125739	SVX015A2-2A1B1	3.703,00		1	133104	LC-ZSBIT-CS	35,10		1
125740	SVX020A2-2A1N1	5.361,00		1	133105	PHZ-A-COMP	33,70		1
125741	SVX025A2-2A1N1	5.830,00		1	133106	PHZ-A-ADD-ON	25,50		1
125742	SVX030A2-2A1N1	6.765,00		1	133800	MFD-CP10-NT	656,00		1
125743	SVX040A2-2A1N1	8.162,00		1	133801	MFD-CP10-ME	557,50		1
125744	SVX050A2-2A1N1	9.023,00		1	134221	EMR5-W500-1-D	304,82		1
125745	SVX060A2-2A1N1	9.897,00		1	134222	EMR5-A400-1	256,36		1
125746	SVX075A2-2A1N1	14.295,00		1	134223	EMR5-AW300-1-C	322,81		1
125747	SVX100A2-2A1N1	15.816,00		1	134224	EMR5-AW500-1-D	322,81		1
125748	SVX002A1-4A1B1	1.422,00		1	134225	EMR5-AWN170-1-E	336,96		1
125749	SVX005A1-4A1B1	1.608,00		1	134226	EMR5-AWN280-1-F	336,96		1
125750	SVX005A1-4A1N1	7.378,00		1	134227	EMR5-W300-1-C	304,82		1
125751	SVX060A1-4A1N1	8.463,00		1	134228	EMR5-W380-1	270,34		1
125752	SVX200A1-4A1N1	22.132,00		1	134229	EMR5-W400-1	270,34		1
125753	SVX005A2-4A1B1	1.712,00		1	134230	EMR5-A300-1-C	311,51		1
125754	SVX020A2-4A1B1	4.211,00		1	134232	EMR5-N080-1-B	176,21		1
125755	SVX100A2-4A1N1	14.603,00		1	134233	EMR5-AWN280-1	393,95		1
125756	SVX002A1-5A4N1	2.416,00		1	134234	EMR5-AWN500-1	393,95		1
125757	SVX003A1-5A4N1	2.683,00		1	134235	EMR5-AWM580-2	402,45		1
125758	SVX004A1-5A4N1	2.924,00		1	134236	EMR5-AWM720-2	402,45		1
125759	SVX005A1-5A4N1	3.351,00		1	134237	EMR5-AWM820-2	402,45		1
125760	SVX007A1-5A4N1	4.166,00		1	134238	XC-CPU202-EC4M-8DI-6DO-XV	2.309,00		1
125761	SVX010A1-5A4N1	5.147,00		1	134517	E53KAL18A2	187,31		1
125762	SVX015A1-5A4N1	6.132,00		1	134518	E53KAL18A2E	187,31		1

Codice	Tipo	Prezzo €	Note	Conf. [pezzi]	Codice	Tipo	Prezzo €	Note	Conf. [pezzi]
134519	E53KAL18A2EA	205,40		1	134969	EASY-M-512K	82,00		1
134760	E53KAL18A2SA	205,40		1	135239	ELC-PS01	64,50		1
134761	E53KAL18T110	159,29		1	135240	ELC-PS02	106,50		1
134762	E53KAL18T110E	159,29		1	135242	SVX125A1-4A1B1	17.304,00		1
134763	E53KAL18T110ED	184,51		1	135530	NZM-XSWVD-704	522,00		1
134764	E53KAL18T110SD	184,51		1	135553	DS7-FAN-032	88,10		1
134765	E53KAL18T111	159,29		1	135554	11100A6513	222,70		1
134766	E53KAL18T111E	159,29		1	135555	11100A6517	164,06		1
134767	E53KAL18T111ED	163,11		1	135556	11100AQD03	172,34		1
134768	E53KAL18T111SD	163,11		1	135557	11100AQD07	189,86		1
134769	E53KAL30A2	187,31		1	135558	11100R6513	201,33		1
134770	E53KAL30A2E	187,31		1	135559	11100R6517	173,94		1
134771	E53KAL30A2EA	237,02		1	135560	11100RQD03	166,29		1
134772	E53KAL30A2SA	237,02		1	135561	11100RQD07	164,06		1
134773	E53KAL30T110	162,84		1	135562	11102A6513	216,95		1
134774	E53KAL30T110E	162,84		1	135563	11102A6517	166,61		1
134775	E53KAL30T110ED	194,19		1	135564	11102AQD03	172,98		1
134776	E53KAL30T110SD	194,19		1	135565	11102AQD07	190,50		1
134777	E53KAL30T111	162,84		1	135566	12100A6513	298,82		1
134778	E53KAL30T111E	162,84		1	135567	12100A6517	239,23		1
134779	E53KAL30T111ED	194,19		1	135568	12100AQD03	302,96		1
134780	E53KAL30T111SD	194,19		1	135569	12100AQD07	244,65		1
134781	E53KAL34A2E	187,31		1	135570	12100R6513	302,31		1
134782	E53KAL34A2EA	237,02		1	135571	12100R6517	225,86		1
134783	E53KAL34T110	162,84		1	135572	12100RQD03	316,98		1
134784	E53KAL34T110E	162,84		1	135573	12100RQD07	265,37		1
134785	E53KAL34T110ED	194,96		1	135574	12102A6513	294,67		1
134786	E53KAL34T110SD	194,96		1	135575	12102A6517	242,44		1
134787	E53KAL34T111	162,84		1	135576	12102AQD03	298,18		1
134788	E53KAL34T111E	162,84		1	135577	12102AQD07	240,52		1
134789	E53KAL34T111ED	194,19		1	135578	13100A6513	250,38		1
134790	E53KAL34T111SD	194,19		1	135579	13100A6517	186,36		1
134791	E53KBL18A2	187,31		1	135580	13100AQD03	271,10		1
134792	E53KBL18A2E	187,31		1	135581	13100AQD07	193,36		1
134793	E53KBL18A2EA	205,40		1	135582	13100R6513	265,04		1
134794	E53KBL18A2SA	205,40		1	135583	13100R6517	230,96		1
134795	E53KBL18T110	159,29		1	135584	13100RQD03	285,11		1
134796	E53KBL18T110E	159,29		1	135585	13100RQD07	230,96		1
134797	E53KBL18T110ED	184,51		1	135586	13101A6513	215,97		1
134798	E53KBL18T110SD	184,51		1	135587	13101A6517	187,00		1
134799	E53KBL18T111	159,29		1	135588	13101AQD03	273,64		1
134800	E53KBL18T111E	159,29		1	135589	13101AQD07	188,59		1
134801	E53KBL18T111ED	163,11		1	135590	13102A6513	286,39		1
134802	E53KBL18T111SD	163,11		1	135591	13102A6517	183,17		1
134803	E53KBL30A2	187,31		1	135592	13102AQD03	286,39		1
134804	E53KBL30A2E	187,31		1	135593	13102AQD07	230,96		1
134805	E53KBL30A2EA	237,02		1	135594	13103A6513	163,42		1
134806	E53KBL30A2SA	237,02		1	135595	13103A6517	229,04		1
134807	E53KBL30T110	162,84		1	135596	13103AQD03	260,91		1
134808	E53KBL30T110E	162,84		1	135597	13103AQD07	180,62		1
134809	E53KBL30T110ED	194,19		1	135598	13103R6513	267,28		1
134810	E53KBL30T110SD	194,19		1	135599	13103R6517	228,42		1
134811	E53KBL30T111	162,84		1	135600	13103RQD03	271,42		1
134812	E53KBL30T111E	162,84		1	135601	13103RQD07	230,96		1
134813	E53KBL30T111ED	194,19		1	135602	13104A6513	209,28		1
134814	E53KBL30T111SD	194,19		1	135603	13104A6517	195,90		1
134815	E53KBL34A2E	187,31		1	135604	13104AQD03	297,85		1
134816	E53KBL34A2EA	237,02		1	135605	13104AQD07	187,31		1
134817	E53KBL34T110	162,84		1	135606	13104R6513	294,04		1
134818	E53KBL34T110E	162,84		1	135607	13104R6517	190,50		1
134819	E53KBL34T110ED	194,96		1	135608	13104RQD03	282,23		1
134820	E53KBL34T110SD	194,96		1	135609	13104RQD07	193,69		1
134821	E53KBL34T111	162,84		1	135610	13104RS5003	280,02		1
134822	E53KBL34T111E	162,84		1	135611	13104RS5007	288,62		1
134823	E53KBL34T111ED	194,19		1	135612	13104RS5013	316,98		1
134824	E53KBL34T111SD	194,19		1	135613	13104RS5020	244,02		1
134837	PKE32-XMB	25,18		1	135614	13105A6513	213,11		1
134847	DS7-340SX004N0-N	343,00		1	135615	13105A6517	199,42		1
134849	DS7-340SX007N0-N	391,10		1	135616	13105AQD03	266,64		1
134910	DS7-340SX009N0-N	412,60		1	135617	13105AQD07	235,09		1
134911	DS7-340SX012N0-N	434,00		1	135618	13106A6513	255,82		1
134912	DS7-340SX016N0-N	498,30		1	135619	13106A6517	205,47		1
134913	DS7-340SX024N0-N	546,40		1	135620	13106AQD03	278,10		1
134914	DS7-340SX032N0-N	610,50		1	135621	13106AQD07	207,70		1
134916	DS7-340SX041N0-N	899,20		1	135622	13106R6513	269,82		1
134917	DS7-340SX055N0-N	982,70		1	135623	13106R6517	213,11		1
134918	DS7-340SX070N0-N	1.195,00		1	135624	13106RQD03	262,81		1
134919	DS7-340SX081N0-N	1.311,00		1	135625	13106RQD07	270,45		1
134920	DS7-340SX100N0-N	1.425,00		1	135626	13107AS6513	257,09		1
134921	DS7-340SX135N0-N	1.832,00		1	135627	13107AS6517	185,42		1
134922	DS7-340SX160N0-N	2.278,00		1	135628	13107ASQD03	272,69		1
134923	DS7-340SX200N0-N	2.555,00		1	135629	13107ASQD07	185,42		1
134925	DS7-342SX004N0-N	343,00		1	135630	13107RS6513	272,69		1
134927	DS7-342SX007N0-N	391,10		1	135631	13107RS6517	190,50		1
134928	DS7-342SX009N0-N	412,60		1	135632	13107RSQD03	275,89		1
134929	DS7-342SX012N0-N	434,00		1	135633	13107RSQD07	249,11		1
134930	DS7-342SX016N0-N	498,30		1	135634	13108A6513	209,61		1
134931	DS7-342SX024N0-N	546,40		1	135635	13108A6517	223,95		1
134932	DS7-342SX032N0-N	610,50		1	135636	13108AQD03	271,10		1
134934	DS7-342SX041N0-N	899,20		1	135637	13108AQD07	202,30		1
134935	DS7-342SX055N0-N	982,70		1	135638	13108R6513	287,34		1
134936	DS7-342SX070N0-N	1.195,00		1	135639	13108R6517	250,07		1
134937	DS7-342SX081N0-N	1.311,00		1	135640	13108RQD03	290,84		1
134938	DS7-342SX100N0-N	1.425,00		1	135641	13108RQD07	251,35		1
134939	DS7-342SX135N0-N	1.832,00		1	135642	14100A6513	251,35		1
134940	DS7-342SX160N0-N	2.278,00		1	135643	14100A6517	205,47		1
134941	DS7-342SX200N0-N	2.555,00		1	135644	14100AQD03	269,19		1
134943	DS7-34DSX004N0-D	377,20		1	135645	14100AQD07	227,77		1
134945	DS7-34DSX007N0-D	430,10		1	135646	14101A6513	258,67		1
134946	DS7-34DSX009N0-D	453,70		1	135647	14101A6517	183,17		1
134947	DS7-34DSX012N0-D	477,30		1	135648	14101AQD03	295,94		1
134948	DS7-34DSX016N0-D	547,90		1	135649	14101AQD07	238,29		1
134949	DS7-34DSX024N0-D	600,80		1	135650	14101R6513	316,98		1
134950	DS7-34DSX032N0-D	671,40		1	135651	14101R6517	313,16		1
134952	DS7-34DSX041N0-D	1.113,00		1	135652	14101RQD03	290,53		1
134953	DS7-34DSX055N0-D	1.322,00		1	135653	14101RQD07	240,52		1
134954	DS7-34DSX070N0-D	1.365,00		1	135654	14102A6513	235,42		1
134955	DS7-34DSX081N0-D	1.575,00		1	135655	14102A6517	177,44		1
134956	DS7-34DSX100N0-D	1.663,00		1	135656	14102AQD03	250,38		1
134957	DS7-34DSX135N0-D	2.086,00		1	135657	14102AQD07	199,75		1
134958	DS7-34DSX160N0-D	2.388,00		1	135658	14102R6513	317,92		1
134959	DS7-34DSX200N0-D	2.617,00		1	135659	14102R6517	215,04		1

Codice	Tipo	Prezzo €	Note	Conf. [pezzi]	Codice	Tipo	Prezzo €	Note	Conf. [pezzi]
135660	14102ROD03	317,92		1	135806	E52Q-DL20SAD01	303,53		1
135661	14102RQD07	313,77		1	135807	E52Q-DL20UAD01	303,53		1
135662	E58-18DP100-DDP	786,72		1	135808	E52Q-DL25UAD01	303,53		1
135663	E58-18DP100-DLP	786,72		1	135809	E52Q-DL30UAD01	303,53		1
135664	E58-18DP100-HD	712,95		1	135811	E52Q-DL40UAD01	303,53		1
135665	E58-18DP100-HDP	741,21		1	135812	E55BLT1C	204,13		1
135666	E58-18DP100-HL	712,95		1	135813	E55BLT1D	204,13		1
135667	E58-18DP100-HLP	741,21		1	135814	E55BLT1E	204,13		1
135668	E58-18DP50-DDP	823,05		1	135815	E55BLT1F	227,07		1
135669	E58-18DP50-DLP	823,05		1	135816	E55CAL12A2	128,69		1
135670	E58-18DP50-HD	712,95		1	135817	E55CAL12A2E	128,69		1
135671	E58-18DP50-HDP	741,21		1	135818	E55CAL12T110	72,62		1
135672	E58-18DP50-HL	712,95		1	135819	E55CAL12T110E	72,62		1
135673	E58-18DP50-HLP	741,21		1	135820	E55CAL12T111	72,62		1
135674	E58-30DP150-DDP	879,98		1	135821	E55CAL12T111E	72,62		1
135675	E58-30DP150-DLP	879,98		1	135822	E55CAL18A2	128,69		1
135676	E58-30DP150-HD	824,94		1	135823	E55CAL18A2E	128,69		1
135677	E58-30DP150-HDP	824,94		1	135824	E55CAL18T110	87,92		1
135678	E58-30DP150-HL	824,94		1	135825	E55CAL18T110E	87,92		1
135679	E58-30DP150-HLP	824,94		1	135826	E55CAL18T111	87,92		1
135680	E58-30DPS280-HD	865,48		1	135827	E55CAL18T111E	87,92		1
135681	E58-30DPS280-HDP	873,11		1	135828	E55CAL30A2	150,36		1
135682	E58-30DPS280-HL	865,48		1	135829	E55CAL30A2E	150,36		1
135683	E58-30DPS280-HLP	873,11		1	135830	E55CAL30T110	109,32		1
135684	E58-30RP10-HD	824,94		1	135831	E55CAL30T110E	109,32		1
135685	E58-30RP10-HDP	824,94		1	135832	E55CAL30T111	109,32		1
135686	E58-30RP10-HL	824,94		1	135833	E55CAL30T111E	109,32		1
135687	E58-30RP10-HLP	824,94		1	135834	E55CBL12A2	128,69		1
135688	E58-30RS18-HD	824,94		1	135835	E55CBL12A2E	128,69		1
135689	E58-30RS18-HDP	824,94		1	135836	E55CBL12T110E	72,62		1
135690	E58-30RS18-HL	824,94		1	135837	E55CBL12T111	72,62		1
135691	E58-30RS18-HLP	824,94		1	135838	E55CBL12T111E	72,62		1
135692	E58-30TD250-HD	824,94		1	135839	E55CBL18A2	128,69		1
135693	E58-30TD250-HDP	824,94		1	135840	E55CBL18A2E	128,69		1
135694	E58-30TD250-HL	824,94		1	135841	E55CBL18T110	87,92		1
135695	E58-30TD250-HLP	824,94		1	135842	E55CBL18T110E	87,92		1
135696	E58-30TS250-HA	777,55		1	135843	E55CBL18T111E	87,92		1
135697	E58-30TS250-HAP	777,55		1	135844	E55CBL30A2	150,36		1
135702	E65-SMPP050-HD	176,15		1	135845	E55CBL30A2E	150,36		1
135703	E65-SMPP050-HDD	144,95		1	135846	E55CBL30T110	109,32		1
135704	E65-SMPP050-HL	176,15		1	135847	E55CBL30T110E	109,32		1
135705	E65-SMPP050-HLD	144,95		1	135848	E55CBL30T111	109,32		1
135710	E65-SMPP100-HD	176,15		1	135849	E55CBL30T111E	109,32		1
135711	E65-SMPP100-HDD	144,95		1	135850	E57-08GEBE03-C	108,82		1
135712	E65-SMPP100-HL	176,15		1	135851	E57-08GE03-C	108,82		1
135713	E65-SMPP100-HLD	144,95		1	135852	E57-08GE03-CDB	112,89		1
135718	E65-SMPR3-HD	157,05		1	135853	E57-08GE03-G	108,82		1
135719	E65-SMPR3-HDD	157,05		1	135854	E57-08GE03-GDB	112,89		1
135720	E65-SMPR3-HL	157,05		1	135855	E57-08GE06-C	108,82		1
135721	E65-SMPR3-HLD	157,05		1	135856	E57-08GE06-CDB	112,89		1
135726	E65-SMSD200-HD	176,15		1	135857	E57-08GE06-G	108,82		1
135727	E65-SMSD200-HDD	144,95		1	135858	E57-08GE06-GDB	112,89		1
135728	E65-SMSD200-HL	176,15		1	135859	E57-08GS01-C	61,92		1
135729	E65-SMSD200-HLD	144,95		1	135860	E57-08GS01-CDB	77,72		1
135730	E65-SMTD15-HD	157,05		1	135861	E57-08GS01-G	61,92		1
135731	E65-SMTD15-HDD	131,24		1	135862	E57-08GS01-GDB	77,72		1
135732	E65-SMTD15-HL	157,05		1	135863	E57-08GU02-C	61,92		1
135733	E65-SMTD15-HLD	131,24		1	135864	E57-08GU02-CDB	77,72		1
135734	E65-SMTS15-HA	163,42		1	135865	E57-08GU02-G	61,92		1
135735	E65-SMTS15-HAD	131,24		1	135866	E57-08GU02-GDB	77,72		1
135743	6200A-6501	9,44		1	135867	E57-12GE05-C	104,23		1
135744	6200A-6502	3,81		1	135868	E57-12GE05-CDB	104,23		1
135745	6200A-6504	4,32		1	135869	E57-12GE05-G	104,23		1
135746	6200A-6505	5,09		1	135870	E57-12GE05-GDB	104,23		1
135747	6200A-6506	31,09		1	135871	E57-12GE08-D	70,07		1
135748	6200A-6507	3,81		1	135872	E57-12GE08-D1	87,92		1
135760	E51KF153	298,68		1	135873	E57-12GE08-D1DB	70,07		1
135761	E51KF163	363,16		1	135874	E57-12GE08-DDB	70,07		1
135762	E51KF173	233,95		1	135875	E57-12GE10-C	104,23		1
135763	E51KF183	202,08		1	135876	E57-12GE10-CDB	104,23		1
135764	E51KF193	210,24		1	135877	E57-12GE10-G	104,23		1
135765	E51KF253	250,79		1	135878	E57-12GE10-GDB	104,23		1
135766	E51KF263	305,31		1	135879	E57-12GS02-A	126,15		1
135767	E51KF273	187,58		1	135880	E57-12GS02-AAB	64,99		1
135768	E51KF283	166,92		1	135881	E57-12GS02-C	64,99		1
135769	E51KF293	143,99		1	135882	E57-12GS02-CDB	64,99		1
135770	E51KF313	216,63		1	135883	E57-12GS02-D	64,99		1
135771	E51KF323	232,68		1	135884	E57-12GS02-DB	64,99		1
135772	E51KF333	232,68		1	135885	E57-12GS02-G	64,99		1
135773	E51KF343	294,85		1	135886	E57-12GS02-GDB	64,99		1
135774	E51KF3A3	268,10		1	135887	E57-12GU04-A	126,15		1
135775	E51KF3B3	268,10		1	135888	E57-12GU04-AAB	109,32		1
135776	E51KF413	135,07		1	135889	E57-12GU04-C	75,18		1
135777	E51KF423	167,19		1	135890	E57-12GU04-CDB	70,07		1
135778	E51KF433	177,12		1	135891	E57-12GU04-D	70,07		1
135779	E51KF443	248,98		1	135892	E57-12GU04-D1	70,07		1
135780	E51KF4A3	223,50		1	135893	E57-12GU04-DB	70,07		1
135781	E51KF4B3	218,67		1	135894	E57-12GU04-G	70,07		1
135782	E51KF553	272,43		1	135895	E57-12GU04-GDB	70,07		1
135783	E51KF563	351,70		1	135912	E57-18GE08-C	117,22		1
135784	E51KF573	239,57		1	135913	E57-18GE08-CDB	117,22		1
135785	E51KF583	224,27		1	135914	E57-18GE08-G	117,22		1
135786	E51KF593	228,09		1	135915	E57-18GE08-GDB	117,22		1
135787	E51KF653	266,31		1	135916	E57-18GE16-AAB	109,32		1
135788	E51KF663	328,77		1	135917	E57-18GE16-D	105,00		1
135789	E51KF673	179,15		1	135918	E57-18GE16-D1	105,00		1
135790	E51KF683	171,26		1	135919	E57-18GE16-D1DB	117,99		1
135791	E51KF693	189,60		1	135920	E57-18GE16-DB	117,99		1
135792	E51KF713	211,27		1	135921	E57-18GE18-C	117,99		1
135793	E51KF723	226,82		1	135922	E57-18GE18-CDB	117,99		1
135794	E51KF733	228,59		1	135923	E57-18GE18-G	117,99		1
135795	E51KF743	287,48		1	135924	E57-18GE18-GDB	117,99		1
135796	E51KF7A3	267,84		1	135925	E57-18GS05-A	127,17		1
135797	E51KF7B3	267,84		1	135926	E57-18GS05-AAB	115,45		1
135798	E51KF813	148,32		1	135927	E57-18GS05-C	75,18		1
135799	E51KF823	166,41		1	135928	E57-18GS05-CDB	75,18		1
135800	E51KF833	166,41		1	135929	E57-18GS05-D	75,18		1
135801	E51KF843	173,05		1	135930	E57-18GS05-DB	75,18		1
135802	E51KF8A3	211,27		1	135931	E57-18GS05-G	75,18		1
135803	E51KF8B3	211,27		1	135932	E57-18GS05-GDB	75,18		1
135804	E52Q-DL15SAD01	303,53		1	135933	E57-18GU08-A	127,17		1
135805	E52Q-DL15UAD01	303,53		1	135934	E57-18GU08-AAB	82,82		1

Codice	Tipo	Prezzo €	Note	Conf. [pezzi]	Codice	Tipo	Prezzo €	Note	Conf. [pezzi]
135935	E57-18GU08-C	75,18		1	136071	E57RAL18T110E	208,99		1
135936	E57-18GU08-CDB	75,18		1	136072	E57RAL18T110ED	206,44		1
135937	E57-18GU08-D	75,18		1	136073	E57RAL18T110SD	206,44		1
135938	E57-18GU08-DDB	75,18		1	136074	E57RAL18T111	213,57		1
135939	E57-18GU08-G	75,18		1	136075	E57RAL18T111E	213,57		1
135940	E57-18GU08-GDB	75,18		1	136076	E57RAL18T111ED	211,02		1
135957	E57-30GE15-C	134,56		1	136077	E57RAL18T111SD	211,02		1
135958	E57-30GE15-CDB	134,56		1	136078	E57RBL18A2	213,31		1
135959	E57-30GE15-G	134,56		1	136079	E57RBL18A2E	213,31		1
135960	E57-30GE15-GDB	134,56		1	136080	E57RBL18A2EA	198,78		1
135961	E57-30GE25-D	127,17		1	136081	E57RBL18A2SA	198,78		1
135962	E57-30GE25-D1	127,17		1	136082	E57RBL18T110	197,00		1
135963	E57-30GE25-D1DB	143,99		1	136083	E57RBL18T110E	197,00		1
135964	E57-30GE25-DDB	143,99		1	136084	E57RBL18T110ED	194,45		1
135965	E57-30GE29-C	134,56		1	136085	E57RBL18T110SD	194,45		1
135966	E57-30GE29-CDB	134,56		1	136086	E57RBL18T111	201,58		1
135967	E57-30GE29-G	134,56		1	136087	E57RBL18T111E	201,58		1
135968	E57-30GE29-GDB	134,56		1	136088	E57RBL18T111ED	198,52		1
135969	E57-30GS10-A	150,36		1	136089	E57RBL18T111SD	198,52		1
135970	E57-30GS10-AAB	104,49		1	136090	E57SAL12A2	219,16		1
135971	E57-30GS10-C	107,81		1	136091	E57SAL12A2E	219,16		1
135972	E57-30GS10-CDB	107,81		1	136092	E57SAL12A2EA	179,68		1
135973	E57-30GS10-D	107,81		1	136093	E57SAL12A2SA	179,68		1
135974	E57-30GS10-D1	107,81		1	136094	E57SAL12A4	147,82		1
135975	E57-30GS10-D1DB	107,81		1	136095	E57SAL12A4E	147,82		1
135976	E57-30GS10-DDB	107,81		1	136096	E57SAL12A4EA	129,97		1
135977	E57-30GS10-G	107,81		1	136097	E57SAL12A4SA	129,97		1
135978	E57-30GS10-GDB	107,81		1	136098	E57SAL12T110	184,51		1
135979	E57-30GU15-A	150,36		1	136099	E57SAL12T110E	184,51		1
135980	E57-30GU15-AAB	141,43		1	136100	E57SAL12T110ED	166,67		1
135981	E57-30GU15-C	112,89		1	136101	E57SAL12T110SD	166,67		1
135982	E57-30GU15-CDB	112,89		1	136102	E57SAL12T111	169,98		1
135983	E57-30GU15-D	112,89		1	136103	E57SAL12T111E	169,98		1
135984	E57-30GU15-DDB	112,89		1	136104	E57SAL12T111ED	152,41		1
135985	E57-30GU15-G	112,89		1	136105	E57SAL12T111SD	152,41		1
135986	E57-30GU15-GDB	112,89		1	136106	E57SAL18A2	220,70		1
135995	E57LAL12A2	174,56		1	136107	E57SAL18A2E	220,70		1
135996	E57LAL12A2E	174,56		1	136108	E57SAL18A2EA	183,23		1
135997	E57LAL12A2EA	156,74		1	136109	E57SAL18A2SA	183,23		1
135998	E57LAL12A2SA	156,74		1	136110	E57SAL18A4	127,17		1
135999	E57LAL12T110	179,68		1	136111	E57SAL18A4E	127,17		1
136000	E57LAL12T110E	179,68		1	136112	E57SAL18A4EA	119,02		1
136001	E57LAL12T110ED	162,60		1	136113	E57SAL18A4SA	119,02		1
136002	E57LAL12T110SD	162,60		1	136114	E57SAL18T110	136,60		1
136003	E57LAL12T111	174,32		1	136115	E57SAL18T110E	136,60		1
136004	E57LAL12T111E	174,32		1	136116	E57SAL18T110ED	155,97		1
136005	E57LAL12T111ED	156,48		1	136117	E57SAL18T110SD	155,97		1
136006	E57LAL12T111SD	156,48		1	136118	E57SAL18T111	158,77		1
136007	E57LAL18A2	164,36		1	136119	E57SAL18T111E	158,77		1
136008	E57LAL18A2E	164,36		1	136120	E57SAL18T111ED	155,97		1
136009	E57LAL18A2EA	162,34		1	136121	E57SAL18T111SD	155,97		1
136010	E57LAL18T110	168,46		1	136122	E57SAL30A2	219,16		1
136011	E57LAL18T110E	168,46		1	136123	E57SAL30A2E	219,16		1
136012	E57LAL18T110ED	156,48		1	136124	E57SAL30A2EA	196,23		1
136013	E57LAL18T110SD	156,48		1	136125	E57SAL30A2SA	196,23		1
136014	E57LAL18T111	168,46		1	136126	E57SAL30A4	137,62		1
136015	E57LAL18T111E	168,46		1	136127	E57SAL30A4E	137,62		1
136016	E57LAL18T111ED	165,65		1	136128	E57SAL30A4EA	135,07		1
136017	E57LAL18T111SD	165,65		1	136129	E57SAL30A4SA	135,07		1
136018	E57LAL30A2	175,34		1	136130	E57SAL30T110	175,34		1
136019	E57LAL30A2E	175,34		1	136131	E57SAL30T110E	175,34		1
136020	E57LAL30A2EA	173,05		1	136132	E57SAL30T110ED	172,54		1
136021	E57LAL30A2SA	173,05		1	136133	E57SAL30T110SD	172,54		1
136022	E57LAL30T110	180,42		1	136134	E57SAL30T111	175,34		1
136023	E57LAL30T110E	180,42		1	136135	E57SAL30T111E	175,34		1
136024	E57LAL30T110ED	177,63		1	136136	E57SAL30T111ED	172,54		1
136025	E57LAL30T110SD	177,63		1	136137	E57SAL30T111SD	172,54		1
136026	E57LAL30T111	181,71		1	136138	E57SBL12A2	187,05		1
136027	E57LAL30T111E	181,71		1	136139	E57SBL12A2E	187,05		1
136028	E57LAL30T111ED	178,90		1	136140	E57SBL12A2EA	168,20		1
136029	E57LAL30T111SD	178,90		1	136141	E57SBL12A2SA	168,20		1
136030	E57LBL12A2	174,56		1	136142	E57SBL12A4	147,82		1
136031	E57LBL12A2E	174,56		1	136143	E57SBL12A4E	147,82		1
136032	E57LBL12A2EA	156,74		1	136144	E57SBL12A4EA	129,97		1
136033	E57LBL12A2SA	156,74		1	136145	E57SBL12A4SA	129,97		1
136034	E57LBL12T110	179,68		1	136146	E57SBL12T110E	162,60		1
136035	E57LBL12T110E	179,68		1	136147	E57SBL12T110ED	162,60		1
136036	E57LBL12T110ED	162,60		1	136148	E57SBL12T111	162,60		1
136037	E57LBL12T110SD	162,60		1	136149	E57SBL12T111E	162,60		1
136038	E57LBL12T111	180,69		1	136150	E57SBL12T111ED	144,76		1
136039	E57LBL12T111E	180,69		1	136151	E57SBL12T111SD	144,76		1
136040	E57LBL12T111ED	162,84		1	136152	E57SBL18A2	211,27		1
136041	E57LBL12T111SD	162,84		1	136153	E57SBL18A2E	211,27		1
136042	E57LBL18A2	164,36		1	136154	E57SBL18A2EA	213,81		1
136043	E57LBL18A2E	164,36		1	136155	E57SBL18A2SA	213,81		1
136044	E57LBL18A2EA	162,34		1	136156	E57SBL18A4	121,04		1
136045	E57LBL18A2SA	162,34		1	136157	E57SBL18A4E	121,04		1
136046	E57LBL18T110	164,36		1	136158	E57SBL18A4EA	118,76		1
136047	E57LBL18T110E	164,36		1	136159	E57SBL18A4SA	118,76		1
136048	E57LBL18T110ED	161,32		1	136160	E57SBL18T110	132,26		1
136049	E57LBL18T110SD	161,32		1	136161	E57SBL18T110E	132,26		1
136050	E57LBL18T111	168,46		1	136162	E57SBL18T110ED	122,84		1
136051	E57LBL18T111E	168,46		1	136163	E57SBL18T110SD	122,84		1
136052	E57LBL18T111ED	165,65		1	136164	E57SBL18T111	132,26		1
136053	E57LBL18T111SD	165,65		1	136165	E57SBL18T111E	132,26		1
136054	E57LBL30A2	175,34		1	136166	E57SBL18T111ED	129,21		1
136055	E57LBL30A2E	175,34		1	136167	E57SBL18T111SD	129,21		1
136056	E57LBL30A2EA	173,05		1	136168	E57SBL30A2	211,52		1
136057	E57LBL30A2SA	173,05		1	136169	E57SBL30A2E	211,52		1
136058	E57LBL30T110	180,42		1	136170	E57SBL30A2EA	196,23		1
136059	E57LBL30T110E	180,42		1	136171	E57SBL30A2SA	196,23		1
136060	E57LBL30T110ED	177,63		1	136172	E57SBL30A4	137,62		1
136061	E57LBL30T110SD	177,63		1	136173	E57SBL30A4E	137,62		1
136062	E57LBL30T111	170,75		1	136174	E57SBL30A4EA	135,07		1
136063	E57LBL30T111E	170,75		1	136175	E57SBL30A4SA	135,07		1
136064	E57LBL30T111ED	168,71		1	136176	E57SBL30T110	140,17		1
136065	E57LBL30T111SD	168,71		1	136177	E57SBL30T110E	140,17		1
136066	E57RAL18A2	213,57		1	136178	E57SBL30T110ED	133,54		1
136067	E57RAL18A2E	213,57		1	136179	E57SBL30T110SD	133,54		1
136068	E57RAL18A2EA	211,52		1	136180	E57SBL30T111	155,47		1
136069	E57RAL18A2SA	211,52		1	136181	E57SBL30T111E	155,47		1
136070	E57RAL18T110	208,99		1	136182	E57SBL30T111ED	140,17		1

Codice	Tipo	Prezzo €	Note	Conf. [pezzi]	Codice	Tipo	Prezzo €	Note	Conf. [pezzi]
136183	E57SBL30T111SD	140,17		1	136501	ZEB32-45-GF/KK	380,63		1
136184	E57KC12	72,62		1	136502	ZEB65-45	340,63		1
136185	E57KC18	85,13		1	136503	ZEB65-45-GF	418,69		1
136186	E57KC30	107,29		1	136504	ZEB65-100	455,77		1
136187	E57KC8	54,79		1	136505	ZEB65-100-GF	568,85		1
136205	E59-M12A105C02-D1	261,22		1	136506	ZEB150-100	531,72		1
136206	E59-M12A105C02-D2	261,22		1	136507	ZEB150-100-GF	620,58		1
136207	E59-M12A105D01-D1	243,38		1	136508	ZEB150-100/KK	531,72		1
136208	E59-M12A105D01-D2	243,38		1	136509	ZEB150-100-GF/KK	620,58		1
136209	E59-M12C110C02-D1	250,00		1	138257	XT-MEM-MM512M	307,50		1
136210	E59-M12C110C02-D2	250,00		1	138258	PKE65	209,02		1
136211	E59-M12C110D01-D1	232,17		1	138259	PKE-XTU-65	220,59		1
136212	E59-M12C110D01-D2	232,17		1	138260	PKE-XTUA-65	264,76		1
136213	E59-M18A108C02-D1	253,07		1	138261	PKE-XTUW-32	197,46		1
136214	E59-M18A108C02-D2	253,07		1	138262	PKE-XTUWA-32	230,85		1
136215	E59-M18A108D01-D1	250,26		1	138361	AKU-M10/10	33,10		8
136216	E59-M18A108D01-D2	250,26		1	138362	AKU-M8/10	24,30		20
136217	E59-M18C116C02-D1	279,33		1	138363	AK300	162,10		3
136218	E59-M18C116C02-D2	279,33		1	138364	AKP750	93,90		3
136219	E59-M18C116D01-D1	276,50		1	138365	AKP900	113,00		3
136220	E59-M18C116D01-D2	276,50		1	138366	AKP1200	162,10		3
136221	E59-M30A115C02-D1	287,98		1	138367	AKP1600	204,80		3
136222	E59-M30A115C02-D2	287,98		1	138369	AKP3600	287,90		3
136223	E59-M30A115D01-D1	284,42		1	138374	AKS150	24,30		6
136224	E59-M30A115D01-D2	284,42		1	138375	AKS1200	161,80		3
136225	E59-M30C129C02-D1	253,57		1	138376	AKS2000	247,50		3
136226	E59-M30C129C02-D2	253,57		1	138377	BBC-CS3	57,40		1
136227	E59-M30C129D01-D1	250,00		1	138378	PK900	24,00		3
136228	E59-M30C129D01-D2	250,00		1	138379	BBT-CU12-20X5/10-38	18,50		12
136229	E59RP1	637,13		1	138380	BBT-CU20-30X5/10-40	35,30		6
136230	E59SW1	25,22		1	138381	BBS-4/FL	41,80		10
136234	E56ADL40SAD01	486,76		1	138382	BBC-MCS4	46,40		1x2
136235	E56ADL40UAD01	507,15		1	138383	BBC-CS4-T/B	32,30		2
136236	E56BDL70UAD01	507,15		1	138384	BBC-CS4-F	92,70		1
136237	E56CDL100UAD01	609,08		1	138385	BBA-TP4/300	289,50		1
136238	E57EAL4T110SP	107,81		1	138386	BBA-TP4/CU-BAND	289,50		1
136239	E57EAL4T111SP	107,81		1	138387	BBC-CS4	92,20		1
136240	E57EAL5T110SP	102,71		1	138388	NZM2-4-XAD250	221,20		1
136241	E57EAL5T111SP	102,71		1	138389	NZM3-4-XAD630	389,10		1
136242	E57EAL6T110EP	66,51		1	138430	SVX050A1-4A1B1	8.699,00		1
136243	E57EAL6T110SP	66,51		1	138431	SVX060A1-4A1B1	9.950,00		1
136244	E57EAL6T111EP	66,51		1	138432	SVX150A1-4A1B1	21.584,00		1
136245	E57EAL6T111SP	66,51		1	138516	PKE65/XTU-65	440,64		1
136246	E57EAL8T110ED	85,13		1	138517	PKE65/XTUW-32	416,85		1
136247	E57EAL8T110EP	60,90		1	138574	PHZ-E10/30-GS	19,60		1
136248	E57EAL8T110SD	85,13		1	138575	PHZ-E10/30-VS	19,90		1
136249	E57EAL8T110SP	65,25		1	138576	KEY-E10/30-GS	16,60		1
136250	E57EAL8T111ED	85,13		1	138656	DAS-SET/150-CS	53,70		1
136251	E57EAL8T111EP	65,25		1	138657	DAS-SET/200-CS	56,30		1
136252	E57EAL8T111SD	85,13		1	138658	DAS-SET/250-CS	59,30		1
136253	E57EAL8T111SP	65,25		1	138659	DAS-SET/300-CS	59,80		1
136254	E57EBL8T110ED	85,13		1	138660	DI-2520-CS	101,70		1
136255	E57EBL8T110EP	65,25		1	138661	DI-3020-CS	102,30		1
136256	E57EBL8T110SD	85,13		1	138662	DI-3030-CS	105,90		1
136257	E57EBL8T110SP	65,25		1	138663	DI-3040-CS	111,80		1
136258	E57EBL8T111ED	85,13		1	138664	DI-4030-CS	111,80		1
136259	E57EBL8T111EP	65,25		1	138665	DI-4040-CS	116,20		1
136260	E57EBL8T111SD	85,13		1	138666	DI-4060-CS	126,70		1
136261	E57EBL8T111SP	65,25		1	138667	DI-5040-CS	119,70		1
136262	CSAR3F3CY2202	44,08		1	138668	DI-5050-CS	125,60		1
136263	CSAR3F3CY2205	53,25		1	138669	DI-6040-CS	126,70		1
136264	CSAR3F3CY2210	73,14		1	138670	DI-6050-CS	132,40		1
136265	CSAS3F3CY2202	44,08		1	138671	DI-6060-CS	139,50		1
136266	CSAS3F3CY2205	53,25		1	138672	DI-6080-CS	169,60		1
136267	CSAS3F3CY2210	73,14		1	138673	DI-7050-CS	147,90		1
136268	CSAS4A4CY2202	20,40		1	138674	DI-8040-CS	155,40		1
136269	CSAS4A4CY2205	31,85		1	138675	DI-8060-CS	169,60		1
136272	CSDR4A3CY2202	31,85		1	138676	DI-8080-CS	194,80		1
136273	CSDR4A3CY2205	37,97		1	138677	DI-80100-CS	208,80		1
136274	CSDR4A3CY2205-LN	50,20		1	138678	DI-10060-CS	184,30		1
136275	CSDR4A3CY2205-LP	51,73		1	138679	DI-10080-CS	208,80		1
136276	CSDR4A3CY2210	48,16		1	138680	DI-100100-CS	204,20		1
136278	CSDR4A4CY2201-D	68,04		1	138681	DI-12060-CS	221,30		1
136279	CSDR4A4CY2202	34,90		1	138682	DI-12080-CS	243,90		1
136282	CSDR4A4CY2205	36,71		1	138683	DI-120100-CS	255,00		1
136283	CSDR4A4CY2205-D	81,30		1	138684	DI-120120-CS	237,10		1
136284	CSDR4A4CY2210	47,65		1	138685	MPP-2520-CS	13,90		1
136287	CSDS4A3CY2202	26,74		1	138686	MPP-3020-CS	11,40		1
136288	CSDS4A3CY2205	36,94		1	138687	MPP-3030-CS	17,10		1
136289	CSDS4A3CY2210	47,14		1	138688	MPP-3040-CS	24,50		1
136291	CSDS4A4CY2201-D	68,30		1	138689	MPP-4030-CS	24,50		1
136292	CSDS4A4CY2202	33,13		1	138690	MPP-4040-CS	28,20		1
136293	CSDS4A4CY2203-D	72,62		1	138691	MPP-4060-CS	44,60		1
136294	CSDS4A4CY2205	40,78		1	138692	MPP-5040-CS	38,50		1
136295	CSDS4A4CY2205-D	79,01		1	138693	MPP-5050-CS	46,40		1
136296	CSDS4A4CY2210	53,53		1	138694	MPP-6040-CS	44,60		1
136312	CSAS4A4CY2210	38,22		1	138695	MPP-6050-CS	56,10		1
136313	CSDR4A4CY2201-5-D	70,84		1	138696	MPP-6060-CS	71,70		1
136314	CSDR4A4CY2202-D	71,36		1	138697	MPP-6080-CS	113,40		1
136315	CSDR4A4CY2203-D	81,30		1	138698	MPP-7050-CS	75,50		1
136316	CSDS4A4CY2201-5-D	68,30		1	138699	MPP-8040-CS	79,50		1
136480	ZEB12-1,65	218,96		1	138700	MPP-8060-CS	113,40		1
136481	ZEB12-5	218,96		1	138701	MPP-8080-CS	149,70		1
136482	ZEB12-20	218,96		1	138702	MPP-80100-CS	180,80		1
136483	ZEB12-1,65-GF	342,58		1	138703	MPP-10060-CS	124,60		1
136484	ZEB12-5-GF	342,58		1	138704	MPP-10080-CS	180,80		1
136485	ZEB12-20-GF	342,58		1	138705	MPP-100100-CS	208,90		1
136486	ZEB32-1,65	243,30		1	138706	MPP-12060-CS	136,40		1
136487	ZEB32-5	243,30		1	138707	MPP-12080-CS	183,10		1
136488	ZEB32-20	243,30		1	138708	MPP-120100-CS	222,60		1
136489	ZEB32-45	243,30		1	138709	MPP-120120-CS	277,80		1
136490	ZEB32-1,65-GF	380,63		1	138712	MPL-2520/RAL2000-CS	11,50		1
136491	ZEB32-5-GF	380,63		1	138713	MPL-3020/RAL2000-CS	12,60		1
136492	ZEB32-20-GF	380,63		1	138714	MPL-3030/RAL2000-CS	17,30		1
136493	ZEB32-45-GF	380,63		1	138715	MPL-3040/RAL2000-CS	21,60		1
136494	ZEB32-1,65/KK	243,30		1	138716	MPL-4030/RAL2000-CS	21,90		1
136495	ZEB32-5/KK	243,30		1	138717	MPL-4040/RAL2000-CS	27,50		1
136496	ZEB32-20/KK	243,30		1	138718	MPL-4060/RAL2000-CS	45,00		1
136497	ZEB32-45/KK	243,30		1	138719	MPL-5040/RAL2000-CS	35,50		1
136498	ZEB32-1,65-GF/KK	380,63		1	138720	MPL-5050/RAL2000-CS	44,00		1
136499	ZEB32-5-GF/KK	380,63		1	138721	MPL-6040/RAL2000-CS	47,20		1
136500	ZEB32-20-GF/KK	380,63		1	138722	MPL-6050/RAL2000-CS	59,00		1

Codice	Tipo	Prezzo €	Note	Conf. [pezzi]	Codice	Tipo	Prezzo €	Note	Conf. [pezzi]
138723	MPL-6060/RAL2000-CS	69,80		1	139808	ACCESSORIES-RES-TOUCH-PEN10	62,00	✓	1
138724	MPL-6080/RAL2000-CS	125,30		1	139809	ACCESSORIES-HKS-IP65	44,00		1
138725	MPL-7050/RAL2000-CS	67,30		1	139828	ACCESSORIES-TP-57-KG-1	62,00		1
138726	MPL-8040/RAL2000-CS	74,60		1	139847	COM-MPB2-TP	810,00		1
138727	MPL-8060/RAL2000-CS	115,10		1	139849	COM-PDP-TP	820,50		1
138728	MPL-8080/RAL2000-CS	165,10		1	139850	COM-MPB1-TP	684,00		1
138729	MPL-80100/RAL2000-CS	208,30		1	139852	COM-EIB2-TP	810,00		1
138730	MPL-10060/RAL2000-CS	142,50		1	139853	COM-DPM-MC2	1.503,00		1
138731	MPL-10080/RAL2000-CS	209,60		1	139867	XVH-330-57CAN-1-10	2.340,50		1
138732	MPL-100100/RAL2000-CS	240,80		1	139870	XVH-340-57CAN-1-10	2.541,50		1
138733	MPL-12060/RAL2000-CS	170,30		1	139871	XVH-340-57MPI-1-10	2.541,50		1
138734	MPL-12080/RAL2000-CS	248,10		1	139873	XVH-342-57SKS-1-10	3.094,00		1
138735	MPL-120100/RAL2000-CS	286,10		1	139894	XV-442-57CQB-1-20	3.402,50		1
138736	MPL-120120/RAL2000-CS	336,30		1	139897	XV-460-57TQB-1-10	3.386,00		1
138737	DOOR-RET-CS	83,30		1	139898	XV-460-57TQB-1-50	4.095,50		1
138738	SFP-112X182-CS	8,50		1	139899	XV-450-57TQB-1-10	3.192,00		1
138739	SFP-112X232-CS	9,30		1	139900	XV-460-84TVB-1-10	4.649,50		1
138740	SFP-112X332-CS	11,10		1	139902	XV-430-10TVB-1-10	6.544,50		1
138741	SFP-172X262-CS	11,30		1	139904	XV-440-10TVB-1-10	6.932,00		1
138742	SFP-172X332-CS	12,50		1	139906	XV-440-10TVB-1-20	6.932,00		1
138743	SFP-172X432-CS	14,40		1	139908	XV-440-10TVB-1-50	7.939,00		1
138744	SFP-172X532-CS	16,90		1	139909	XV-430-12TSB-1-10	7.098,50		1
138745	SFP-172X732-CS	20,80		1	139911	XV-440-12TSB-1-10	7.486,50		1
138746	SFP-172X932-CS	25,10		1	139913	XV-440-12TSB-1-20	7.486,50		1
138747	MPL-2520-CS	7,60		1	139915	XV-440-12TSB-1-50	8.334,00		1
138748	MPL-3020-CS	8,30		1	139916	XV-460-15TXB-1-10	7.556,00		1
138749	MPL-3030-CS	11,70		1	139917	XV-460-15TXB-1-20	7.919,00		1
138750	MPL-3040-CS	14,70		1	139918	XV-460-15TXB-1-50	9.175,50		1
138751	MPL-4030-CS	15,10		1	139969	XVS-450-57MPI-1-10	2.238,00		1
138752	MPL-4040-CS	18,90		1	139970	XVS-460-57MPI-1-10	2.266,00		1
138753	MPL-4060-CS	32,80		1	139971	XVS-460-84MPI-1-10	4.155,00		1
138754	MPL-5040-CS	23,40		1	139972	XVS-430-10MPI-1-10	5.195,00		1
138755	MPL-5050-CS	28,50		1	139973	XVS-440-10MPI-1-10	5.452,00		1
138756	MPL-6040-CS	32,00		1	139974	XVS-430-12MPI-1-10	5.838,00		1
138757	MPL-6050-CS	39,80		1	139975	XVS-440-12MPI-1-10	6.095,50		1
138758	MPL-6060-CS	47,60		1	139976	XVS-460-15MPI-1-10	6.612,50		1
138759	MPL-6080-CS	94,80		1	139996	XVM-430-65TVB-1-11	7.110,50		1
138760	MPL-7050-CS	44,70		1	139997	XVM-410-65TVB-1-11	7.651,00		1
138761	MPL-8040-CS	55,00		1	139998	XVM-450-65TVB-1-11	7.651,00		1
138762	MPL-8060-CS	85,10		1	140000	KETOP-TT050-MV1	1.213,00		1
138763	MPL-8080-CS	123,30		1	140001	KETOP-TT100-MV1	1.416,00		1
138764	MPL-80100-CS	152,10		1	140005	KETOP-TT150-MV1	1.517,00		1
138765	MPL-10060-CS	101,20		1	140007	XV-102-B0-35TOR-10	951,50		1
138766	MPL-10080-CS	153,70		1	140008	XV-102-B2-35TOR-10	1.146,50		1
138767	MPL-100100-CS	170,90		1	140009	XV-102-B3-35TOR-10	1.024,50		1
138768	MPL-12060-CS	120,70		1	140010	XV-102-B4-35TOR-10	1.024,50		1
138769	MPL-12080-CS	184,50		1	140011	XV-102-B5-35TOR-10	1.146,50		1
138770	MPL-120100-CS	206,40		1	140012	XV-102-B0-35MQR-10-PLC	1.049,50		1
138771	MPL-120120-CS	245,60		1	140013	XV-102-B3-35MQR-10-PLC	1.122,00		1
138772	TS1-BRA-CS	7,70		2	140014	XV-102-B4-35MQR-10-PLC	1.122,00		1
138773	QUICK-C-CS	1,60		6	140015	XV-102-B5-35MQR-10-PLC	1.243,50		1
139528	MEMORY-CF-A1-S	156,50		1	140016	XV-102-B6-35MQR-10-PLC	1.243,50		1
139534	DILM185A/22(RAC24)	848,85		1	140017	XV-102-B8-35MQR-10-PLC	1.317,00		1
139535	DILM185A/22(RAC48)	848,85		1	140018	XV-102-B0-35TOR-10-PLC	1.146,50		1
139536	DILM185A/22(RAC120)	848,85		1	140019	XV-102-B3-35TOR-10-PLC	1.219,50		1
139537	DILM185A/22(RAC240)	848,85		1	140020	XV-102-B4-35TOR-10-PLC	1.219,50		1
139538	DILM185A/22(RAC440)	848,85		1	140021	XV-102-B5-35TOR-10-PLC	1.341,00		1
139539	DILM185A/22(RAC500)	848,85		1	140022	XV-102-B6-35TOR-10-PLC	1.341,00		1
139540	DILM185A/22(RDC24)	848,85		1	140023	XV-102-B8-35TOR-10-PLC	1.414,50		1
139541	DILM185A/22(RDC60)	848,85		1	140034	XNE-4AO-U/I	439,50		1
139542	DILM185A/22(RDC130)	848,85		1	140035	XNE-8DI-24VDC-P	135,00		1
139543	DILM185A/22(RDC240)	848,85		1	140036	XNE-8DO-24VDC-0.5A-P	159,00		1
139544	DILM225A/22(RAC24)	945,88		1	140037	XNE-8AI-U/I-4PT/NI	476,50		1
139545	DILM225A/22(RAC48)	945,88		1	140038	XNE-2CNT-2PWW	449,50		1
139546	DILM225A/22(RAC120)	945,88		1	140039	XNE-16DO-24VDC-0.5A-P	259,00		1
139547	DILM225A/22(RAC240)	945,88		1	140040	XNE-16DI-24VDC-P	221,00		1
139548	DILM225A/22(RAC440)	945,88		1	140043	XNE-1SWIRE	239,00		1
139549	DILM225A/22(RAC500)	945,88		1	140044	XNE-GWBR-CANOPEN	330,00		1
139550	DILM225A/22(RDC24)	945,88		1	140045	XNE-GWBR-PBDP	368,50		1
139551	DILM225A/22(RDC60)	945,88		1	140047	XNE-GWBR-2ETH-IP	444,00		1
139552	DILM225A/22(RDC130)	945,88		1	140052	XN-4DI-24Vdc-P	69,50		1
139553	DILM225A/22(RDC240)	945,88		1	140053	XN-2DO-24Vdc-0.5A-P	52,00		1
139554	DILM300A/22(RDC48)	1768,85		1	140054	XN-2DO-R-CO	108,50		1
139555	DILM300A/22(RA110)	1768,85		1	140055	XN-2DO-24Vdc-2A-P	124,00		1
139556	DILM300A/22(RA250)	1768,85		1	140056	XN-2DI-24Vdc-P	47,00		1
139557	DILM300A/22(RAC500)	1768,85		1	140057	XN-2DI-24VDC-N	47,00		1
139558	DILM300A-S/22(110-120V50/60HZ)	1592,15		1	140058	XN-2DI-120/230Vac-P	77,50		1
139559	DILM300A-S/22(220-240V50/60HZ)	1592,15		1	140059	XN-4DI-24Vdc-N	69,50		1
139560	DILM225A-XHB	28,06		1	140060	XN-2DO-24Vdc-0.5A-N	59,00		1
139561	DILM225A-XKU-S	114,01		1	140061	XN-2DO-R-NC	108,50		1
139562	DILM225A-XSP(RAC24)	219,21		1	140062	XN-2DO-R-NO	108,50		1
139563	DILM225A-XSP(RAC48)	219,21		1	140063	XN-1AI-(I/O/4...20mA)	280,50		1
139564	DILM225A-XSP(RAC120)	219,21		1	140064	XN-1AI-U-(I/O/4...+10V)	303,50		1
139565	DILM225A-XSP(RAC240)	219,21		1	140065	XN-1AO-(I/O/4...20mA)	297,00		1
139566	DILM225A-XSP(RAC440)	219,21		1	140066	XN-2AO-U-(I/O/4...+10V)	454,00		1
139567	DILM225A-XSP(RAC500)	219,21		1	140067	XN-2AI-PT/NI-2/3	495,50		1
139568	DILM225A-XSP(RDC24)	317,97		1	140068	XN-2AI-THERMO-PI	503,00		1
139569	DILM225A-XSP(RDC60)	317,97		1	140069	XN-1CNT-24VDC	464,50		1
139570	DILM225A-XSP(RDC130)	317,97		1	140070	XN-PF-24Vdc-D	39,00		1
139571	DILM225A-XSP(RDC240)	317,97		1	140071	XN-BR-24VDC-D	177,50		1
139572	Z5-70/FF225A	291,85		1	140072	XN-PF-120/230VAC-D	111,00		1
139573	Z5-100/FF225A	307,13		1	140073	XN-P3T-SBB-B	20,50		1
139574	Z5-125/FF225A	307,13		1	140074	XN-P3T-SBB	20,50		1
139575	Z5-160/FF225A	325,18		1	140075	XN-P4T-SBBC-B	23,00		1
139576	Z5-220/FF225A	325,18		1	140076	XN-P4T-SBBC	24,50		1
139577	Z5-250/FF225A	325,18		1	140077	XN-S3T-SBB	19,50		1
139578	Z5-300/FF250	369,50		1	140078	XN-S4T-SBBC	23,00		1
139579	Z5/FF225A-XHB-Z	56,14		1	140079	XN-S3T-SBC	19,50		1
139580	DILA-XHIR22	54,55		5	140080	XN-S4T-SBCS	23,00		1
139775	OPTN12FR5	432,30		1	140081	XN-S4T-SBBS	23,00		1
139776	OPTN12FR6	648,20		1	140082	XN-S6T-SBBSBB	28,50		1
139777	OPTTHR4	199,70		1	140083	XN-S6T-SBCSBC	31,00		1
139778	OPTTHR5	199,70		1	140084	XN-S4T-SBBS-CJ	41,00		1
139779	OPTTHR6	199,70		1	140085	XN-P3S-SBB	20,50		1
139780	OPTTHR7	199,70		1	140086	XN-P4S-SBBC-B	23,00		1
139781	OPTTHR8	199,70		1	140087	XN-P4S-SBBC	24,50		1
139782	OPTTHR9	243,90		1	140088	XN-S3S-SBB	19,50		1
139786	KEYPAD-BLANK	263,20	✓	1	140089	XN-S4S-SBBC	23,00		1
139787	KEYPAD-LOC/REM	263,20	✓	1	140090	XN-S3S-SBC	19,50		1
139789	OPT-AF	342,90		1	140091	XN-S4S-SBCS	23,00		1
139803	MEMORY-CD-BRS-1	699,50		1	140092	XN-S4S-SBBS	23,00		1
139807	MEMORY-SD-A1-S	73,50		1	140093	XN-S6S-SBBSBB	28,50		1

Codice	Tipo	Prezzo €	Note	Conf. [pezzi]	Codice	Tipo	Prezzo €	Note	Conf. [pezzi]
140094	XN-S6S-SBCSBC	33,00		1	140506	DS-3020-CS	29,00		1
140095	XN-S4S-SBBS-CJ	41,00		1	140507	DS-3030-CS	35,40		1
140096	XN-PS2-CABLE	29,00		1	140508	DS-3040-CS	41,60		1
140097	XN-QV/1	2,50		10	140509	DS-4030-CS	41,60		1
140098	XN-QV/2	2,50		10	140510	DS-4040-CS	43,40		1
140099	XN-QV/3	2,50		10	140511	DS-4060-CS	70,20		1
140100	XN-QV/4	2,50		10	140512	DS-5040-CS	63,90		1
140101	XN-QV/5	2,50		10	140513	DS-5050-CS	70,50		1
140102	XN-QV/6	2,50		10	140514	DS-6040-CS	70,20		1
140103	XN-QV/7	2,50		10	140515	DS-6050-CS	84,40		1
140104	XN-QV/8	2,50		10	140516	DS-6060-CS	93,20		1
140105	XN-ANBZ-BL	1,50		10	140517	DS-6080-CS	110,50		1
140106	XN-ANBZ-RT	1,50		10	140518	DS-7050-CS	90,80		1
140107	XN-ANBZ-GN	1,50		10	140519	DS-8040-CS	91,00		1
140108	XN-ANBZ-SW	1,50		10	140520	DS-8060-CS	110,50		1
140109	XN-ANBZ-BR	1,50		10	140521	DS-8080-CS	140,90		1
140110	XN-ANBZ-RT/BL-BED	1,50		10	140522	DS-80100-CS	205,90		1
140111	XN-ANBZ-GN/GE-BED	1,50		10	140523	DS-10060-CS	163,50		1
140112	XN-ANBZ-WS	1,50		10	140524	DS-10080-CS	205,90		1
140114	XN-KO/2	1,50		10	140525	DS-100100-CS	212,60		1
140115	XN-KO/3	1,50		10	140526	DS-12060-CS	186,40		1
140116	XN-KO/4	1,50		10	140527	DS-12080-CS	225,30		1
140117	XN-KO/5	1,50		10	140528	DS-120100-CS	273,40		1
140118	XN-KO/6	1,50		10	140529	DS-120120-CS	307,60		1
140119	XN-KO/8	1,50		10	140530	MTR-D3-CS	7,60		2
140120	XN-KO/9	1,50		10	140531	MTR-D4-CS	8,00		2
140121	XN-KO/10	1,50		10	140532	MTR-D5-CS	8,40		2
140122	XN-KO/11	1,50		10	140533	MTR-D6-CS	8,90		2
140123	XN-KO/12	1,50		10	140534	MTR-D8-CS	9,40		2
140124	XN-KO/13	1,50		10	140535	UNI-BRA-CS	9,10		2
140125	XN-KO/14	1,50		10	140537	TS35-DS4-CS	20,80		1
140126	XN-KO/15	1,50		10	141759	XV-102-A0-35MQR-10	780,50		1
140127	XN-KO/16	1,50		10	141820	XV-102-A2-35MQR-10	976,00		1
140129	XN-ABPL	3,50		2	141821	XV-102-A3-35MQR-10	853,50		1
140131	XN-LABEL/SCHEIBE	8,00		5	141822	XV-102-A4-35MQR-10	853,50		1
140132	XN-LABEL/BLOCK	8,00		5	141823	XV-102-A5-35MQR-10	976,00		1
140133	XN-B3T-SBB	121,00		1	142416	PKE-XH	60,80		1
140134	XN-B3T-SBC	121,00		1	142417	PKE-XRH	60,80		1
140135	XN-B4T-SBBC	124,50		1	142418	PKE-XH-MCC	64,32		1
140136	XN-B6T-SBBSBB	177,50		1	142419	PKE-XRH-MCC	64,32		1
140137	XN-B3S-SBB	121,00		1	142530	XV-102-D0-57TVR-10	1.272,50		1
140138	XN-B3S-SBC	121,00		1	142531	XV-102-D6-57TVR-10	1.462,00		1
140139	XN-B4S-SBBC	124,50		1	142532	XV-102-D8-57TVR-10	1.531,50		1
140140	XN-B6S-SBBSBB	177,50		1	142533	XV-102-D6-57TVRC-10	1.649,50		1
140141	XN-16DO-24Vdc-0.5A-P	314,00		1	142534	XV-102-D8-57TVRC-10	1.720,00		1
140142	XN-16DI-24VDC-0.5A-P	227,50		1	142535	XV-102-D0-70TWR-10	1.555,00		1
140144	XN-2AI-(I0/4...20MA)	457,50		1	142536	XV-102-D6-70TWR-10	1.744,00		1
140145	XN-2AI-U-(I0/0...+10VDC)	457,50		1	142537	XV-102-D8-70TWR-10	1.814,50		1
140146	XN-2AO-(I0/4...20MA)	463,50		1	142538	XV-102-D6-70TWR-10	1.932,00		1
140147	XN-32DI-24VDC	442,00		1	142539	XV-102-D8-70TWR-10	2.002,50		1
140148	XN-4DO-24Vdc-0.5A-P	95,00		1	142581	LIC-PLC-MXP-COMPACT	264,00		1
140150	XN-2DO-120/230Vac-0,5A	186,00		1	142582	SW-XSOFT-CODESYS-2-S	750,50		1
140151	XN-1RS232	527,00		1	142583	SW-XSOFT-CODESYS-2-M	2.036,50		1
140152	XN-1RS485/422	527,00		1	144054	DILH1400/22(RAC500)	9143,91		1
140153	XN-1SSI	442,00		1	144060	EU5E-SWD-4DX	192,00		1
140155	XN-GWBR-CANOPEN	661,00		1	144061	EU5E-SWD-X8D	187,00		1
140156	XN-GWBR-DNET	661,00		1	144062	EU5E-SWD-4AX	348,00		1
140157	XN-PLC-CANOPEN	809,50		1	144063	EU5E-SWD-2A2A	390,00		1
140158	XN-4AI-U/I	533,50		1	144064	EU5E-SWD-4PT	390,00		1
140159	XN-B6T-SBCSBC	280,50		1	144112	NZM1-XKAM	164,80		1
140160	XN-B6S-SBCSBC	280,50		1	144113	NZM2-XKAM	210,70		1
140161	XN-32DO-24VDC-0.5A-P	548,00		1	144114	NZM1-4-XKAM	183,50		1
140162	XN-GWBR-MODBUS-TCP	1.137,00		1	144115	NZM2-4-XKAM	234,00		1
140236	SCH-1-WINBLOC	16,00		5	144118	LS-S1S-CC	24,19		1
140368	OS-FLASH-A1-C	233,50		1	144119	LSR-S11-1-CC-TS	51,55		1
140379	SW-GALILEO	1.774,50		1	144556	EMA68	24,60		1
140381	SW-S7-PG-ROUTER	931,50		1	144557	EMA69A	319,00		1
140382	SW-CAN-MONITOR	1.754,00		1	144558	EMA69B	442,30		1
140383	SW-CW-TELEDIAG	931,50		1	144559	EMA69C	523,90		1
140385	LIC-GALILEO-OPEN-PC	3.643,00		1	144560	EMA69D	604,40		1
140387	LIC-GALILEO-OPEN-XP	541,00		1	144566	EMM18	144,40		1
140388	LIC-PLC-MXP-LIGHT	418,50		1	144570	EMA91	406,80		1
140389	LIC-PLC-MXP-SMALL	684,00		1	144878	SWD4-250LR8-24	1.883,78		1
140390	LIC-PLC-MXP-MEDIUM	874,50		1	144905	NZM1-XHB-DA-V6	270,20		1
140391	LIC-OPT-1ST-LEVEL	274,00		1	144906	NZM1-XHB-DA-V6-NA	270,20		1
140392	LIC-OPT-2ND-LEVEL	492,50		1	144907	NZM1-XHB-DAR-V6	336,30		1
140406	LIC-OS-CE50-C	156,50		1	144908	NZM1-XHB-DAR-V6-NA	336,30		1
140408	LIC-OS-CE50-PP	260,00		1	147403	M22Y-PVT	27,26		5
140472	PLI-6/250-200-CS	221,20		1	147535	M22S-USB-SA	80,11		1
140473	PLI-6/300-200-CS	232,80		1	147539	M22-USB	79,01		1
140474	PLI-8/250-200-CS	231,00		1	147541	M22S-USB	79,01		1
140475	PLI-8/300-200-CS	242,70		1	147543	M22-USB-SA-150	80,29		1
140476	PLI-10/300-200-CS	258,50		1	147637	M22-SWD-NOP	33,95		20
140477	PLI-12/250-200-CS	261,70		1	147638	M22-SWD-NOPC	33,95		20
140478	MAST-FIT-CS	119,70		1	148561	XN-GWBR-DPV1	577,50		1
140479	TOR-SET/135-CS	51,80		2	150150	RAMO-D00A11S-C320S1	899,47		1
140480	DT-2520-CS	60,50		1	150151	RAMO-W00A11S-C320S1	1.016,80		1
140481	DT-3020-CS	62,30		1	150152	RAMO-D02A11S-C320S1	938,57		1
140482	DT-3030-CS	79,60		1	150153	RAMO-W02A11S-C320S1	1.055,90		1
140483	DT-3040-CS	100,40		1	150158	RAMO-D00A11S-C32RS1	1.462,42		1
140484	DT-4030-CS	99,70		1	150159	RAMO-W00A11S-C32RS1	1.621,35		1
140485	DT-4040-CS	110,90		1	150160	RAMO-D02A11S-C32RS1	1.516,59		1
140486	DT-4060-CS	140,70		1	150161	RAMO-W02A11S-C32RS1	1.673,57		1
140487	DT-5040-CS	123,90		1	150168	RASP-200A11S0-C320S1	2.462,39		1
140488	DT-5050-CS	137,40		1	150169	RASP-300A11S0-C320S1	2.569,94		1
140489	DT-6040-CS	134,60		1	150170	RASP-400A11S0-C320S1	2.931,78		1
140490	DT-6050-CS	161,10		1	150171	RASP-500A11SL-C320S1	3.141,69		1
140491	DT-6060-CS	174,70		1	150172	RASP-210A11S0-C320S1	2.706,91		1
140492	DT-6080-CS	234,90		1	150173	RASP-310A11S0-C320S1	2.814,47		1
140493	DT-7050-CS	172,40		1	150174	RASP-410A11S0-C320S1	3.176,16		1
140494	DT-8040-CS	172,60		1	150175	RASP-510A11SL-C320S1	3.386,21		1
140495	DT-8060-CS	220,10		1	150176	RASP-202A11S0-C320S1	2.508,10		1
140496	DT-8080-CS	281,40		1	150177	RASP-302A11S0-C320S1	2.615,65		1
140497	DT-80100-CS	390,20		1	150178	RASP-402A11S0-C320S1	2.977,40		1
140498	DT-10060-CS	279,70		1	150179	RASP-502A11SL-C320S1	3.170,34		1
140499	DT-10080-CS	351,50		1	150180	RASP-212A11S0-C320S1	2.724,22		1
140500	DT-100100-CS	443,30		1	150181	RASP-312A11S0-C320S1	2.831,72		1
140501	DT-12060-CS	330,10		1	150182	RASP-412A11S0-C320S1	3.193,50		1
140502	DT-12080-CS	428,40		1	150183	RASP-512A11SL-C320S1	3.414,86		1
140503	DT-120100-CS	484,30		1	150200	RASP-200A11S0-C32RS1	2.960,30		1
140504	DT-120120-CS	613,30		1	150201	RASP-300A11S0-C32RS1	3.081,51		1
140505	DS-2520-CS	29,00		1	150202	RASP-400A11S0-C32RS1	3.467,37		1

Codice	Tipo	Prezzo €	Note	Conf. [pezzi]	Codice	Tipo	Prezzo €	Note	Conf. [pezzi]
150203	RASP-500A11SL-C32RS1	3.698,00		1	155484	NZM2-XSH-12-120-NA	1.321,00		1
150204	RASP-210A11S0-C32RS1	3.226,39		1	155485	NZM2-XSH-4X-48-NA	1.119,00		1
150205	RASP-310A11S0-C32RS1	3.341,30		1	155486	NZM2-XSH-4X-84-NA	1.335,00		1
150206	RASP-410A11S0-C32RS1	3.685,49		1	155487	NZM2-XSH-4X-120-NA	1.550,00		1
150207	RASP-510A11SL-C32RS1	3.959,47		1	155488	NZM3-XSH-12-48-NA	921,80		1
150208	RASP-202A11S0-C32RS1	3.055,58		1	155489	NZM3-XSH-12-84-NA	1.138,00		1
150209	RASP-302A11S0-C32RS1	3.148,29		1	155500	NZM3-XSH-12-120-NA	1.353,00		1
150210	RASP-402A11S0-C32RS1	3.473,16		1	155501	NZM3-XSH-4X-48-NA	1.151,00		1
150211	RASP-502A11SL-C32RS1	3.728,54		1	155502	NZM3-XSH-4X-84-NA	1.367,00		1
150212	RASP-212A11S0-C32RS1	3.245,46		1	155503	NZM3-XSH-4X-120-NA	1.582,00		1
150213	RASP-312A11S0-C32RS1	3.361,03		1	155504	NZM4-XSH-12-48-NA	958,60		1
150214	RASP-412A11S0-C32RS1	3.748,27		1	155505	NZM4-XSH-12-72-NA	1.183,00		1
150215	RASP-512A11SL-C32RS1	3.987,92		1	155506	NZM4-XSH-12-120-NA	1.407,00		1
150525	XV-152-D0-57TVR-10	1.554,50		1	155507	NZM4-XSH-4X-48-NA	1.197,00		1
150526	XV-152-D4-57TVR-10	1.627,00		1	155508	NZM4-XSH-4X-72-NA	1.422,00		1
150527	XV-152-D6-57TVR-10	1.743,00		1	155509	NZM4-XSH-4X-120-NA	1.646,00		1
150528	XV-152-D8-57TVR-10	1.814,50		1	156643	RASP-FAN-S1	199,79		1
150529	XV-152-D6-57TVRC-10	1.932,50		1	156644	RASP-KEY-S1	615,35		1
150600	XV-152-D8-57TVRC-10	2.002,00		1	157862	U-PK20(24VDC)	127,86		2
150601	XV-152-D0-84TVR-10	2.898,00		1	158048	NZM1-XHB-DA-AS	43,70		1
150602	XV-152-D4-84TVR-10	2.968,50		1	158650	SS-IP20-V	195,90		1
150603	XV-152-D6-84TVR-10	3.085,00		1	164282	RAMO-CM1-2M0	88,30		1
150604	XV-152-D8-84TVR-10	3.156,00		1	164283	RAMO-CM1-5M0	115,88		1
150605	XV-152-D6-84TVRC-10	3.273,50		1	164284	RAMO-CM1-10M	190,45		1
150606	XV-152-D8-84TVRC-10	3.344,50		1	164285	RASP-CM1-2M0	171,12		1
150607	XV-152-D0-10TVR-10	3.391,50		1	164286	RASP-CM1-5M0	273,21		1
150608	XV-152-D4-10TVR-10	3.462,00		1	164297	PKZ0-XHT-MCC	65,21		1
150609	XV-152-D6-10TVR-10	3.580,50		1	164299	PKE-XHT-MCC	75,05		1
150610	XV-152-D8-10TVR-10	3.650,50		1	164303	ZEB150-175	673,60		1
150611	XV-152-D6-10TVRC-10	3.768,50		1	164304	ZEB150-175-GF	821,29		1
150612	XV-152-D8-10TVRC-10	3.839,50		1	164305	ZEB150-175/KK	703,12		1
150614	PKE-SWD-SP	87,47		1	164306	ZEB150-175-GF/KK	850,88		1
150620	XV-102-D4-57TVR-10	1.341,00		1	164307	ZEB225A-175	703,12		1
150621	XV-102-D4-70TVR-10	1.627,00		1	164308	ZEB225A-175-GF	850,88		1
150628	DILM570-XKB-S	108,51		1	164321	RAMO-DA2A11S-C320S1	973,55		1
150643	M22-K01PV6	7,67	20		164322	RAMO-WA2A11S-C320S1	1.090,34		1
150683	DILM12-XSPR130	9,26	10		164374	M22-L-A	7,34		10
150684	DILM32-XSPR130	13,96	10		165716	NZM3-XDVG	111,50		1
150685	DILM95-XSPR130	17,80	10		165717	NZM3-XDVG	104,30		1
152279	XNE-GWBR-2ETH-MB	435,00		1	165718	NZM4-XDVG	160,80		1
152531	NZMB1-1-AF20	104,30		1	165719	NZM4-XDVG	125,90		1
152532	NZMB1-1-AF25	104,30		1	166700	XV-152-E6-57TVR-10	2.316,00		1
152533	NZMB1-1-AF32	104,30		1	166701	XV-152-E8-57TVR-10	2.398,00		1
152534	NZMB1-1-AF40	104,30		1	166702	XV-152-E6-84TVR-10	3.869,50		1
152535	NZMB1-1-AF50	113,50		1	166703	XV-152-E8-84TVR-10	3.951,00		1
152536	NZMB1-1-AF63	113,50		1	166704	XV-152-E6-10TVR-10	4.441,50		1
152537	NZMB1-1-AF80	121,70		1	166705	XV-152-E8-10TVR-10	4.523,00		1
152538	NZMB1-1-AF100	121,70		1	167429	M22-DL-A	10,74		10
152539	NZMB1-1-AF125	166,80		1	167433	M22-DLH-A	12,28		5
152540	NZME1-1-AF20	98,50		1	167651	EASY800-BLT-ADP	238,50		1
152541	NZME1-1-AF25	98,50		1	167678	LSR-S11-1-1-CC-TKG	51,55		1
152542	NZME1-1-AF32	98,50		1	167798	M22-IY1-XPV60	28,58		1
152543	NZME1-1-AF40	98,50		1	167849	XC-152-D8-11	1.115,50		1
152544	NZME1-1-AF50	102,70		1	167850	XC-152-E3-11	1.008,00		1
152545	NZME1-1-AF63	102,70		1	167851	XC-152-E6-11	1.162,50		1
152546	NZME1-1-AF80	102,70		1	167852	XC-152-E8-11	1.300,50		1
152547	NZME1-1-AF100	102,70		1	167855	XC-152-D6-11	973,50		1
152548	NZME1-1-AF125	102,70		1	168795	PKE-XTUACP-36	257,48		1
152560	NZMB1-1-AF16	104,30		1	168796	PKE-XTUWCP-36	263,27		1
152561	NZME1-1-AF16	98,50		1	168798	PKE-XTUCP-65	274,20		1
152860	M22-PVL45P	29,60		1	168970	PKE32-COM	60,54		1
152861	M22-PVL60P	32,69		1	168973	PKE65XTUWCP-36	561,83		1
152862	M22-PV45P	25,24		1	168974	PKE65XTUCP-65	573,14		1
152864	M22-PV60P	29,16		1	168976	S811+N37N3S	2.905,00		1
152901	EASY802-SWD	432,50		1	168977	S811+N37P3S	3.195,00		1
152902	EASY806-SWD	517,00		1	168978	S811+N66N3S	2.969,00		1
153152	ESR5-NOS-31-230VAC	285,32		1	168979	S811+N66P3S	3.266,00		1
153163	EU5C-SWD-EIP-MODTCP	503,50		1	168980	S811+R10N3S	3.493,00		1
153164	PKE-XTUCP-36	195,28		1	168981	S811+R10P3S	3.842,00		1
153186	NZM3-XKS300	40,10		1	168982	S811+R13N3S	3.613,00		1
153380	NZMB2-4-AF60-BT-NA	829,60		1	168983	S811+R13P3S	3.974,00		1
153381	NZMB2-4-AF70-BT-NA	829,60		1	168984	S811+T18N3S	5.904,00		1
153382	NZMB2-4-AF80-BT-NA	829,60		1	168985	S811+T18P3S	6.494,00		1
153383	NZMB2-4-AF90-BT-NA	829,60		1	168987	S811+T24N3S	6.038,00		1
153384	NZMB2-4-AF100-BT-NA	829,60		1	168988	S811+T24P3S	6.641,00		1
153385	NZMB2-4-AF110-BT-NA	829,60		1	168990	S811+T30N3S	6.641,00		1
153386	NZMN2-4-AF60-BT-NA	976,20		1	168991	S811+T30P3S	7.305,00		1
153387	NZMN2-4-AF70-BT-NA	976,20		1	168993	S811+V36N3S	10.645,00		1
153388	NZMN2-4-AF80-BT-NA	976,20		1	168994	S811+V36P3S	11.709,00		1
153389	NZMN2-4-AF90-BT-NA	976,20		1	168996	S811+V42N3S	10.765,00		1
153390	NZMN2-4-AF100-BT-NA	976,20		1	168997	S811+V42P3S	11.841,00		1
153391	NZMN2-4-AF110-BT-NA	976,20		1	168999	S811+V50N3S	10.887,00		1
153392	NZMH2-4-AF60-BT-NA	1.155,00		1	169000	S811+V50P3S	11.975,00		1
153393	NZMH2-4-AF70-BT-NA	1.155,00		1	169002	S811+V65N3S	11.975,00		1
153394	NZMH2-4-AF80-BT-NA	1.155,00		1	169003	S811+V65P3S	13.173,00		1
153395	NZMH2-4-AF90-BT-NA	1.155,00		1	169005	S811+V72N3S	12.774,00		1
153396	NZMH2-4-AF100-BT-NA	1.155,00		1	169006	S811+V72P3S	14.051,00		1
153397	NZMH2-4-AF110-BT-NA	1.155,00		1	169008	S811+V85N3S	13.687,00		1
153448	XM-X-3M4-USB	259,45		1	169009	S811+V85P3S	15.055,00		1
153450	RAMO-D02A11S-C320V1	1.005,90		1	169011	S811+V10N3S	15.493,00		1
153452	RASP-212A11S0-C320V1	2.724,22		1	169012	S811+V10P3S	17.042,00		1
153453	RASP-312A11S0-C320V1	2.831,72		1	169021	DS7-FAN-100	211,00		1
153454	RASP-412A11S0-C320V1	3.193,50		1	169022	DS7-FAN-200	215,30		1
153455	RASP-512A11SL-C320V1	3.414,86		1	169023	NZML2-VE100-SVE	1.255,00		1
153469	XV-112-D6-57TVRC-00	1.772,50		1	169024	NZML2-VE160-SVE	1.530,00		1
153470	XV-112-DB-70TVRC-00	2.103,00		1	169025	NZML2-ME90-SVE	1.268,00		1
153524	XV-102-BE-35TORC-10	1.265,00		1	169026	NZML2-ME140-SVE	1.367,00		1
153525	XV-102-E6-57TVRC-10	1.768,00		1	169027	NZML2-4-VE100-SVE	1.586,00		1
153526	XV-102-E8-57TVRC-10	1.838,50		1	169028	NZML2-4-VE160-SVE	2.034,00		1
153527	XV-102-E6-70TVRC-10	2.051,00		1	169029	NZML2-4-VE160/100-SVE	2.034,00		1
153528	XV-102-E8-70TVRC-10	2.122,00		1	169030	DXC-EXT-2RO1AO	139,20		1
153567	M22-DLVHS-W-MCC	15,97		1	169031	DXC-EXT-2RO	152,30		1
155415	NZML3-4-VE250	3.630,00		1	169032	DXC-EXT-I0110	165,60		1
155416	NZML3-VE250-AVE	3.212,00		1	169033	DXC-EXT-I0230	165,60		1
155417	NZML3-VE400-AVE	3.212,00		1	169034	DXC-EXT-LOC-SIM	119,10		1
155418	NZML3-4-VE250-AVE	4.287,00		1	169035	DXA-EXT-ENCOD	180,90		1
155419	NZML3-4-VE400-AVE	4.287,00		1	169036	DXA-EXT-3DI1RO	150,20		1
155430	NZML3-4-VE400/250-AVE	4.287,00		1	169051	DA1-345D8FB-A20C	1.158,00		1
155431	NZML3-ME220-AVE	2.905,00		1	169054	DA1-349D5FB-A20C	1.395,00		1
155432	NZML3-ME350-AVE	2.905,00		1	169057	DA1-34014FB-A20C	1.970,00		1
155482	NZM2-XSH-12-48-NA	889,80		1	169060	DA1-34018FB-A20C	2.269,00		1
155483	NZM2-XSH-12-84-NA	1.105,00		1	169063	DA1-34024FB-A20C	2.480,00		1

Codice	Tipo	Prezzo €	Note	Conf. [pezzi]	Codice	Tipo	Prezzo €	Note	Conf. [pezzi]
169078	DA1-124D3FB-A20C	993,40		1	170100	EMS-DO-T-9-24VDC	256,64		1
169081	DA1-127D0FB-A20C	1.043,00		1	170101	EMS-RO-T-2,4-24VDC	259,19		1
169084	DA1-12011FB-A20C	1.128,00		1	170102	EMS-RO-T-9-24VDC	259,19		1
169087	DA1-324D3FB-A20C	1.145,00		1	170103	EMS-DOS-T-2,4-24VDC	270,22		1
169090	DA1-327D0FB-A20C	1.188,00		1	170104	EMS-DOS-T-9-24VDC	270,22		1
169093	DA1-32011FB-A20C	1.431,00		1	170105	EMS-ROS-T-2,4-24VDC	275,81		1
169096	DA1-32018FB-A20C	2.269,00		1	170106	EMS-DO-T-2,4-SWD	267,81		1
169099	DA1-32024FB-A20C	2.480,00		1	170107	EMS-DO-T-9-SWD	267,81		1
169117	DA1-342D2FB-A20C	1.037,00		1	170108	EMS-RO-T-2,4-SWD	280,00		1
169120	DA1-344D1FB-A20C	1.115,00		1	170109	EMS-RO-T-9-SWD	280,00		1
169121	DXA-EXT-3RO	150,20		1	170110	EMS-DOS-T-2,4-SWD	292,19		1
169122	DX-NET-ETHERNET-2	643,50		1	170111	EMS-DOS-T-9-SWD	304,38		1
169123	DX-NET-DEVICENET	643,50		1	170112	EMS-ROS-T-2,4-SWD	292,19		1
169124	DX-NET-PROFINET	643,50		1	170124	EU5C-SWD-PROFINET	685,00		1
169125	DX-NET-PROFINET-2	643,50		1	170482	PKE65/AK/XTUW-65-SP	560,55		1
169126	DX-NET-MODBUSTCP-2	643,50		1	170483	PKE65/AK/XTUW-32-SP	547,03		1
169127	DX-NET-ETHERCAT-2	643,50		1	171018	DX-CBL-PC-1M5	386,90		1
169128	DX-NET-BACNETIP-2	643,50		1	171157	M22-R2K2	64,08		1
169129	DX-NET-SWD1	203,20		1	171158	XV-102-H3-35TQRL-10	805,50		1
169131	DX-NET-SWD3	140,90		1	171159	XV-102-H4-35TQRL-10	805,50		1
169133	DX-KEY-OLED	490,40		1	171160	XV-102-H3-57TVRL-10	1.121,50		1
169135	DX-COM-PCKIT	719,90		1	171161	XV-102-H4-57TVRL-10	1.121,50		1
169136	DX-COM-SOFT	287,40		1	171162	XV-102-H3-70TVRL-10	1.425,00		1
169137	DX-CBL-RJ45-0M5	11,20		1	171163	XV-102-H4-70TVRL-10	1.425,00		1
169138	DX-CBL-RJ45-1M0	13,80		1	171268	EMS-ROS-T-9-24VDC	17,57		1
169139	DX-CBL-RJ45-3M0	16,70		1	171269	EMS-ROS-T-9-24VDC	24,96		1
169141	DX-SPL-RJ45-3SL	39,80		1	171270	EMS-ROS-T-9-24VDC	28,29		1
169142	DX-SPL-RJ45-2SL1PL	39,80		1	171271	EMS-ROS-T-9-24VDC	31,63		1
169143	DX-LN3-303	1.163,00		1	171273	SL7-FL24-Y-HP	229,90		1
169144	DX-LN3-370	1.700,00		1	171274	SL7-FL24-A-HP	229,90		1
169145	DX-LN3-450	2.067,00		1	171275	SL7-FL24-B-HPM	269,07		1
169146	DX-LM3-303	2.974,00		1	171276	SL7-FL24-G-HPM	269,07		1
169147	DX-LM3-370	3.264,00		1	171277	SL7-FL24-R-HPM	269,07		1
169148	DX-LM3-450	3.969,00		1	171278	SL7-FL24-W-HPM	269,07		1
169149	DX-SIN3-480	12.366,00		1	171279	SL7-FL24-Y-HPM	269,07		1
169150	DX-BR3-100	288,00		1	171280	SL7-FL24-A-HPM	269,07		1
169151	DX-BR3-033	1.000,00		1	171281	SL7-AP24	79,59		1
169217	DA1-34302FB-B55C	26.401,00		1	171282	SL7-AP120	79,59		1
169219	DA1-34370FB-B40C	40.063,00		1	171283	SL7-AP230	79,59		1
169221	DA1-34450FB-B40C	40.654,00		1	171284	SL7-AP24-E	92,81		1
169347	DA1-124D3FB-B66C	1.356,00		1	171285	SL7-AP120-E	92,81		1
169348	DA1-124D3FB-B66C	1.514,00		1	171286	SL7-AP230-E	92,81		1
169349	DA1-127D0FB-B66C	1.424,00		1	171287	SL7-AP24-M	131,40		1
169350	DA1-127D0FB-B66C	1.594,00		1	171288	SL7-AP120-M	131,40		1
169351	DA1-12011FB-B66C	1.492,00		1	171289	SL7-AP230-M	131,40		1
169352	DA1-12011FB-B66C	1.661,00		1	171290	SL7-L12	4,66		1
169353	DA1-324D3FB-B66C	1.539,00		1	171291	SL7-L24	4,66		1
169354	DA1-324D3FB-B66C	1.682,00		1	171292	SL7-L120	4,66		1
169355	DA1-327D0FB-B66C	1.668,00		1	171293	SL7-L230	4,66		1
169356	DA1-327D0FB-B66C	1.839,00		1	171294	SL7/4-BET	13,15		1
169357	DA1-32011FB-B66C	1.835,00		1	171295	SL4-100-L-RG-24LED	179,28		1
169358	DA1-32011FB-B66C	1.978,00		1	171296	SL4-100-L-RYG-24LED	234,84		1
169359	DA1-32018FB-B66C	2.850,00		1	171297	SL4-PIB-100	52,67		1
169360	DA1-32018FB-B66C	3.001,00		1	171298	SL4-PIB-250	57,80		1
169361	DA1-32024FB-B55C	4.265,00		1	171299	SL4-PIB-400	80,75		1
169362	DA1-32039FB-B55C	4.588,00		1	171300	SL4-PIB-IMH	35,75		1
169363	DA1-32046FB-B55C	4.975,00		1	171301	SL4-PIB-IMS	42,55		1
169364	DA1-32061FB-B55C	5.977,00		1	171302	SL4-PIB-EMH	42,55		1
169365	DA1-32072FB-B55C	6.623,00		1	171303	SL4-PIB-FW	49,36		1
169367	DA1-32090FB-B55C	9.692,00		1	171304	SL4-PIB-D	66,38		1
169369	DA1-32110FB-B55C	11.307,00		1	171305	SL4-PIB-T-100	88,50		1
169371	DA1-32150FB-B55C	13.568,00		1	171306	SL4-PIB-T-250	93,60		1
169373	DA1-32180FB-B55C	14.763,00		1	171307	SL4-PIB-T-400	115,73		1
169375	DA1-32202FB-B55C	20.203,00		1	171308	SL4-FMS-100	127,57		1
169377	DA1-32248FB-B55C	24.228,00		1	171309	SL4-FMS-250	131,86		1
169378	DA1-342D2FB-B66C	1.399,00		1	171310	SL4-FMS-400	152,99		1
169379	DA1-342D2FB-B66C	1.565,00		1	171311	SL4-SWD	191,15		1
169380	DA1-344D1FB-B66C	1.523,00		1	171313	SL4-L24-B	59,49		1
169381	DA1-344D1FB-B66C	1.683,00		1	171314	SL4-L24-G	59,49		1
169382	DA1-345D8FB-B66C	1.648,00		1	171315	SL4-L24-R	59,49		1
169383	DA1-345D8FB-B66C	1.803,00		1	171316	SL4-L24-W	59,49		1
169384	DA1-349D5FB-B66C	1.766,00		1	171317	SL4-L24-Y	59,49		1
169385	DA1-349D5FB-B66C	1.927,00		1	171318	SL4-L24-A	59,49		1
169386	DA1-34014FB-B66C	2.778,00		1	171319	SL4-L120-B	71,55		1
169387	DA1-34014FB-B66C	2.674,00		1	171320	SL4-L120-G	71,55		1
169388	DA1-34018FB-B66C	3.045,00		1	171321	SL4-L120-R	71,55		1
169389	DA1-34018FB-B66C	2.924,00		1	171322	SL4-L120-W	71,55		1
169390	DA1-34024FB-B55C	3.592,00		1	171323	SL4-L120-Y	71,55		1
169391	DA1-34030FB-B55C	3.809,00		1	171324	SL4-L120-A	71,55		1
169392	DA1-34039FB-B55C	4.197,00		1	171325	SL4-L230-B	71,55		1
169393	DA1-34046FB-B55C	4.665,00		1	171326	SL4-L230-G	71,55		1
169394	DA1-34061FB-B55C	5.603,00		1	171327	SL4-L230-R	71,55		1
169395	DA1-34072FB-B55C	6.209,00		1	171328	SL4-L230-W	71,55		1
169397	DA1-34090FB-B55C	9.319,00		1	171329	SL4-L230-Y	71,55		1
169399	DA1-34110FB-B55C	10.872,00		1	171330	SL4-L230-A	71,55		1
169401	DA1-34150FB-B55C	13.045,00		1	171331	SL4-L-B	25,25		1
169403	DA1-34180FB-B55C	14.196,00		1	171332	SL4-L-G	25,25		1
169405	DA1-34202FB-B55C	19.425,00		1	171333	SL4-L-R	25,25		1
169407	DA1-34240FB-B55C	23.296,00		1	171334	SL4-L-W	25,25		1
169789	EMS-ROS-T-9-24VDC	275,81		1	171335	SL4-L-Y	25,25		1
169790	EMS-ROS-T-9-SWD	304,38		1	171336	SL4-L-A	25,25		1
169791	DX-LN1-032	120,90		1	171337	SL4-BL24-B	67,79		1
169799	RAMO-D04AI1S-C320S1	1.086,14		1	171338	SL4-BL24-G	67,79		1
169800	RAMO-D44AI1S-C320S1	1.171,83		1	171339	SL4-BL24-R	67,79		1
169801	RAMO-D04AI1S-C32RS1	1.257,52		1	171340	SL4-BL24-VV	67,79		1
169802	RAMO-W04AI1S-C320S1	1.184,64		1	171341	SL4-BL24-Y	67,79		1
169803	RAMO-WA4AI1S-C320S1	1.270,33		1	171342	SL4-BL24-A	67,79		1
169804	RAMO-W04AI1S-C32RS1	1.356,02		1	171343	SL4-BL120-B	81,50		1
169805	RASP-204AI1S0-C320S1	2.230,74		1	171344	SL4-BL120-G	81,50		1
169808	RASP-504AI1SL-C320S1	2.819,74		1	171345	SL4-BL120-R	81,50		1
169812	RASP-514AI1SL-C320S1	3.400,34		1	171346	SL4-BL120-W	81,50		1
169813	RASP-204AI1S0-C32RS1	3.055,12		1	171347	SL4-BL120-Y	81,50		1
169814	RASP-304AI1S0-C32RS1	3.149,62		1	171348	SL4-BL120-A	81,50		1
169815	RASP-404AI1S0-C32RS1	3.474,19		1	171349	SL4-BL230-B	81,50		1
169816	RASP-504AI1SL-C32RS1	3.729,51		1	171350	SL4-BL230-G	81,50		1
169817	RASP-214AI1S0-C32RS1	3.246,64		1	171351	SL4-BL230-R	81,50		1
169818	RASP-314AI1S0-C32RS1	3.360,05		1	171352	SL4-BL230-W	81,50		1
169819	RASP-414AI1S0-C32RS1	3.749,09		1	171353	SL4-BL230-Y	81,50		1
169820	RASP-514AI1SL-C32RS1	3.988,38		1	171354	SL4-BL230-A	81,50		1
169825	LSR-S02-1-L-CC/TKG	49,40		1	171355	SL4-FL24-B	98,16		1
169832	NZM-XMC-TC-MB	806,50		1	171356	SL4-FL24-G	98,16		1
170099	EMS-DO-T-2,4-24VDC	256,64		1	171357	SL4-FL24-R	98,16		1

Codice	Tipo	Prezzo €	Note	Conf. [pezzi]	Codice	Tipo	Prezzo €	Note	Conf. [pezzi]
171358	SL4-FL24-W	98,16		1	171473	SL7-L230-B	78,66		1
171359	SL4-FL24-Y	98,16		1	171474	SL7-L230-G	78,66		1
171360	SL4-FL24-A	98,16		1	171475	SL7-L230-R	78,66		1
171361	SL4-FL120-B	107,08		1	171476	SL7-L230-W	78,66		1
171362	SL4-FL120-G	107,08		1	171477	SL7-L230-Y	78,66		1
171363	SL4-FL120-R	107,08		1	171500	SW-GALILEO-S	819,00		1
171364	SL4-FL120-W	107,08		1	171776	RAMO-D02AI2S-C320S1	1.270,33		1
171365	SL4-FL120-Y	107,08		1	171777	RAMO-W02AI2S-C320S1	1.356,02		1
171366	SL4-FL120-A	107,08		1	171778	RAMO-D04AI2S-C320S1	1.270,33		1
171367	SL4-FL230-B	107,08		1	171779	RAMO-W04AI2S-C320S1	1.356,02		1
171368	SL4-FL230-G	107,08		1	171782	RAMO-D02AI2S-C32RS1	1.270,33		1
171369	SL4-FL230-R	107,08		1	171783	RAMO-W02AI2S-C32RS1	1.356,02		1
171370	SL4-FL230-W	107,08		1	171784	RAMO-D04AI2S-C32RS1	1.270,33		1
171371	SL4-FL230-Y	107,08		1	171785	RAMO-W04AI2S-C32RS1	1.356,02		1
171372	SL4-FL230-A	107,08		1	171797	EU5C-SWD-POWERLINK	685,00		1
171373	SL4-FL24-B-M	125,09		1	171858	ESR5-NV3-300	624,55		1
171374	SL4-FL24-G-M	125,09		1	171886	SW-XSOFT-CODESYS-3-S	750,50		1
171375	SL4-FL24-R-M	125,09		1	171887	SW-XSOFT-CODESYS-3-M	2.036,50		1
171376	SL4-FL24-W-M	125,09		1	171889	EMT62	176,35		1
171377	SL4-FL24-Y-M	125,09		1	171890	EMT62-DB	283,34		1
171378	SL4-FL24-A-M	125,09		1	171893	DX-BR006-9K2	2.432,00		1
171379	SL4-AP24	71,07		1	171894	DX-BR200-0K8	608,10		1
171380	SL4-AP120	71,07		1	171895	DX-BR150-1K1	893,20		1
171381	SL4-AP230	71,07		1	171896	DX-BR100-1K1	893,20		1
171382	SL4-L12	4,66		1	171897	DX-BR075-5K1	1.648,00		1
171383	SL4-L24	4,66		1	171898	DX-BR050-5K1	1.650,00		1
171384	SL4-L120	4,66		1	171899	DX-BR040-5K1	1.648,00		1
171385	SL4-L230	4,66		1	171900	DX-BR022-9K2	2.413,00		1
171388	SL7-BL24-Y	76,17		1	171901	DX-BR012-18K1	4.134,00		1
171389	SL7-BL24-A	76,17		1	171902	DX-BR006-33K3	7.999,00		1
171390	SL7-BL120-B	87,42		1	171903	DX-BR002-102K4	23.072,00		1
171391	SL7-BL120-G	87,42		1	171910	DX-BR050-0K8	603,30		1
171392	SL7-BL120-R	87,42		1	171912	DX-BR012-3K1	969,00		1
171393	SL7-BL120-W	87,42		1	171913	DX-BR006-5K1	1.530,00		1
171394	SL7-BL120-Y	87,42		1	171914	DX-BR400-0K4	420,40		1
171395	SL7-BL120-A	87,42		1	171920	DX-BR022-5K1	1.632,00		1
171396	SL7-BL230-B	87,42		1	171921	DX-BR012-9K2	2.459,00		1
171397	SL7-BL230-G	87,42		1	171922	DX-BR006-18K1	4.662,00		1
171398	SL7-BL230-R	87,42		1	171923	DX-BR002-54K3	13.974,00		1
171399	SL7-BL230-W	87,42		1	171924	DX-BR100-1K6	1.239,00		1
171400	SL7-BL230-Y	87,42		1	171925	DX-BR047-5K1	1.648,00		1
171401	SL7-BL230-A	87,42		1	171926	DX-BR100-0K4	409,50		1
171402	SL7-FL24-B	115,49		1	171927	DX-BR035-1K1	893,20		1
171403	SL7-FL24-G	115,49		1	171928	DX-BR022-3K1	1.128,00		1
171404	SL7-FL24-R	115,49		1	171929	DX-BR012-5K1	1.648,00		1
171405	SL7-FL24-W	115,49		1	171990	SS-IP20-N	134,70		1
171406	SL7-FL24-Y	115,49		1	171991	SS-IP20-R	140,80		1
171407	SL7-FL24-A	115,49		1	171992	SS-IP20-TU	183,60		1
171408	SL7-FL120-B	123,18		1	172273	DX-EMC12-014-FS1	152,40		1
171409	SL7-FL120-G	123,18		1	172274	DX-EMC12-019-FS1	184,60		1
171410	SL7-FL120-R	123,18		1	172275	DX-EMC12-014-FS2	154,10		1
171411	SL7-FL120-W	123,18		1	172276	DX-EMC12-025-FS2	193,20		1
171412	SL7-FL120-Y	123,18		1	172277	DX-EMC12-031-FS3	201,30		1
171413	SL7-FL120-A	123,18		1	172278	DX-EMC34-008-FS1	208,10		1
171414	SL7-FL230-B	123,18		1	172279	DX-EMC34-011-FS2	213,80		1
171415	SL7-FL230-G	123,18		1	172280	DX-EMC34-015-FS3	248,30		1
171416	SL7-FL230-R	123,18		1	172281	DX-EMC34-025-FS3	307,50		1
171417	SL7-FL230-W	123,18		1	172282	DX-EMC34-031-FS4	365,50		1
171418	SL7-FL230-Y	123,18		1	172283	DX-EMC34-048-FS4	510,30		1
171419	SL7-FL230-A	123,18		1	172284	DX-EMC34-075-FS5	699,30		1
171420	SL7-FL24-B-HP	229,90		1	172285	DX-EMC34-100	767,10		1
171421	SL7-FL24-G-HP	229,90		1	172286	DX-EMC34-130	773,30		1
171422	SL7-FL24-R-HP	229,90		1	172287	DX-EMC34-180	1.140,00		1
171423	SL7-FL24-W-HP	229,90		1	172288	DX-EMC34-250	1.557,00		1
171424	SL7-100-L-RG-24LED	188,71		1	172289	DX-EMC34-400	2.084,00		1
171425	SL7-100-L-RYG-24LED	256,20		1	172306	C441V	622,20		1
171426	SL7-L230-A	78,66		1	172528	NZM1-XTVDKLR	131,80		1
171427	SL7-L24-B-HP	218,29		1	172529	NZM1-XTVDKLR	135,20		1
171428	SL7-L24-G-HP	218,29		1	172530	NZM2-XTVDKLR	131,80		1
171429	SL7-L24-R-HP	218,29		1	172531	NZM2-XTVDKLR	135,20		1
171430	SL7-L24-W-HP	218,29		1	172532	NZM3-XTVDKLR	178,00		1
171431	SL7-L24-Y-HP	218,29		1	172533	NZM3-XTVDKLR	180,90		1
171432	SL7-L24-A-HP	218,29		1	172534	NZM4-XTVDKLR	282,40		1
171433	SL7-L-B	30,95		1	172535	NZM4-XTVDKLR	296,80		1
171434	SL7-L-G	30,95		1	172536	NZM1-XDKL	101,70		1
171435	SL7-L-R	30,95		1	172537	NZM2-XDKL	101,70		1
171436	SL7-L-W	30,95		1	172538	NZM3-XDKL	143,60		1
171437	SL7-L-Y	30,95		1	172539	NZM4-XDKL	220,70		1
171438	SL7-L-A	30,95		1	172560	EU5E-SWD-4PT-2	395,00		1
171439	SL7-BL24-B	76,17		1	172735	PKE-SWD-CP	174,48		1
171440	SL7-BL24-G	76,17		1	172741	EMS-ROS-T-9-24VDC	6,54		1
171441	SL7-BL24-R	76,17		1	172742	EMS-ROS-T-9-24VDC	7,51		1
171442	SL7-BL24-W	76,17		1	172743	EMS-ROS-T-9-24VDC	8,36		1
171443	SL7-CB-100	53,74		1	172744	EMS-ROS-T-9-24VDC	9,34		1
171444	SL7-CB-250	58,97		1	172760	EMS-ROS-T-9-24VDC	345,43		1
171445	SL7-CB-400	82,41		1	172761	EMS-ROS-T-9-24VDC	356,70		1
171446	SL7/4-FW	37,33		1	172762	EMS-ROS-T-9-24VDC	345,43		1
171447	SL7-CB-IMH	39,19		1	172763	EMS-ROS-T-9-24VDC	356,70		1
171448	SL7-CB-IMS	46,65		1	172764	NZM-XMC-MDISP35-MOD	721,60		1
171449	SL7-CB-EMH	46,65		1	172765	NZM-XMC-MDISP35-SWD	849,00		1
171450	SL7-CB-FW	54,12		1	172766	NZM-XMC-MDISP70	1.553,00		1
171451	SL7-CB-D	72,79		1	172771	P1-25/M4/K1-PR	140,41		1
171452	SL7-CB-T-100	97,04		1	172773	P1-25/M4/N/K1-PR	147,86		1
171453	SL7-CB-T-250	102,65		1	172774	P1-25/M4/N/K1-PG	147,86		1
171454	SL7-CB-T-400	126,91		1	172778	P1-32/M4/N/K1-PR	164,09		1
171455	SL7/4-FW-T	37,33		1	172779	P1-32/M4/N/K1-PG	164,09		1
171456	SL7-FMS-100	166,08		1	172784	P3-63/M4/SVB	148,90		1
171457	SL7-FMS-250	171,70		1	172785	P3-63/M4/SVB-SW	148,90		1
171458	SL7-FMS-400	198,43		1	172786	P3-63/M4/N/SVB	188,08		1
171459	SL7-SWD	188,33		1	172787	P3-63/M4/N/SVB-SW	188,08		1
171461	SL7-L24-B	66,86		1	172810	P3-63/M4/K2-PR	196,46		1
171462	SL7-L24-G	66,86		1	172811	P3-63/M4/K2-PG	196,46		1
171463	SL7-L24-R	66,86		1	172812	P3-63/M4/N/K2-PR	226,08		1
171464	SL7-L24-W	66,86		1	172813	P3-63/M4/N/K2-PG	226,08		1
171465	SL7-L24-Y	66,86		1	172818	P3-100/M4/SVB	210,01		1
171466	SL7-L24-A	66,86		1	172819	P3-100/M4/SVB-SW	210,01		1
171467	SL7-L120-B	78,66		1	172820	P3-100/M4/N/SVB	230,78		1
171468	SL7-L120-G	78,66		1	172821	P3-100/M4/N/SVB-SW	230,78		1
171469	SL7-L120-R	78,66		1	172826	P3-100/M4/K2-PR	249,57		1
171470	SL7-L120-W	78,66		1	172827	P3-100/M4/K2-PG	249,57		1
171471	SL7-L120-Y	78,66		1	172828	P3-100/M4/N/K2-PR	277,53		1
171472	SL7-L120-A	78,66		1	172829	P3-100/M4/N/K2-PG	277,53		1

Codice	Tipo	Prezzo €	Note	Conf. [pezzi]	Codice	Tipo	Prezzo €	Note	Conf. [pezzi]
172834	P1-25/XM	44,18		1	174608	DX-EMC34-031-FS4-L	365,50		1
172835	P1-32/XM	56,23		1	174609	DX-EMC34-048-FS4-L	510,30		1
172836	P3-63/XM	112,33		1	174610	DX-EMC34-075-FS5-L	699,30		1
172837	P3-100/XM	166,59		1	174611	DX-EMC34-100-L	767,10		1
172838	KNB-P1/M	18,73		1	174612	DX-EMC34-130-L	773,30		1
172839	KNB-P3/M	23,59		1	174613	DX-EMC34-180-L	1.140,00		1
172840	SVB-P1/M	20,17		1	174614	DX-EMC34-250-L	1.557,00		1
172841	SVB-P3/M	25,45		1	174615	DX-EMC34-400-L	2.084,00		1
172842	SVB-SV-P1/M	20,17		1	174621	DXE-EXT-SET	108,20		1
172843	SVB-SV-P3/M	25,45		1	174697	SWD4-1LR5-S	25,00		1
172844	P1/P3-M400	16,81		1	174698	SWD4-2LR5-S	30,00		1
172865	P1-32/M4/SVB	78,67		1	174703	SWD4-SP-4124	43,00		1
172866	P1-32/M4/SVB-SW	78,67		1	174704	SWD4-SP-4122	43,00		1
172867	P1-32/M4/N/SVB	99,05		1	174705	SWD4-SP-4084	56,50		1
172868	P1-32/M4/N/SVB-SW	99,05		1	174706	SWD4-SP-4082	56,50		1
172873	P1-32/M4/K1-PR	148,97		1	174707	SWD4-SP-3084	56,50		1
172874	P1-32/M4/K1-PG	148,97		1	174708	SWD4-MNT-DIN	21,00		1
172875	P1-25/M4/SVB	66,51		1	174709	SWD4-MNT-VER	27,00		1
172876	P1-25/M4/SVB-SW	66,51		1	174710	EU1E-SWD-1DX	82,50	/	1
172877	P1-25/M4/N/SVB	81,05		1	174711	EU1E-SWD-2DX	165,50		1
172878	P1-25/M4/N/SVB-SW	81,05		1	174715	EU1E-SWD-2DD	179,00		1
172882	PSG60F24RM	140,50		1	174717	EU1E-SWD-1AX-1	132,00	/	1
172883	PSG120F24RM	201,00		1	174718	EU1E-SWD-1AX-2	132,00	/	1
172884	PSG240F24RM	327,50		1	174719	EU1E-SWD-1XA-1	148,50	/	1
172885	PSG480F24RM	437,50		1	174720	EU1E-SWD-1XA-2	148,50	/	1
172886	PSG960F24RM	610,00		1	174721	EU1E-SWD-1CX	198,00	/	1
172887	PSG480B24RM	324,50		1	174724	EU1S-SWD-PF1-2	83,00		1
172888	PSG480R24RM	86,00		1	174725	EU2E-SWD-2DX	165,00	/	1
172889	PSG960R24RM	109,50		1	174726	EU2E-SWD-4DX	291,50		1
172890	PSG60N24RP	79,00		1	174732	EU2E-SWD-ADD	318,00		1
172891	PSG60E24RM	115,50		1	174733	EU2E-SWD-2PT	329,50	/	1
172892	PSG120E24RM	174,00		1	174751	SWD4-ACAP-10	33,50		1
172893	PSG240E24RM	287,00		1	174752	SWD4-PCAP-F	7,00		1
172894	PSG480E24RM	426,00		1	174753	SWD4-PCAP-M	7,00		1
172909	XV-112-DB-70TWRC-70	2.622,00		1	174754	SWD4-RC5-10	44,00		1
172925	DX-EMC-MNT-1N	33,50		1	174755	SWD4-SML8-12	110,00		1
172926	DX-EMC-MNT-1M	40,40		1	174756	SWD4-SFL8-12	110,00		1
172927	DX-EMC-MNT-2N	35,70		1	174757	SWD4-SML5-12	40,00		1
172928	DX-EMC-MNT-2M	43,60		1	174760	SWD4-M1LR5-2S	30,00		1
172929	DX-EMC-MNT-3N	37,20		1	174761	SWD4-M3LR5-2S	31,00		1
172930	DX-EMC-MNT-3M	47,80		1	174762	SWD4-M6LR5-2S	32,50		1
173026	M22-K03SMC10	41,51	/	1	174763	SWD4-1LR5-2S	33,50		1
173028	M22-KC03SMC10	39,77		1	174764	SWD4-1M5LR5-2S	36,00		1
173029	M22-KC12SMC10	39,77		1	174765	SWD4-2LR5-2S	38,50		1
173030	M22-XSMC	23,75		1	174766	SWD4-3LR5-2S	43,00		1
174154	DL1-349D5FB-A20C	1.323,00		1	174767	SWD4-4LR5-2S	48,00		1
174155	DL1-34014FB-A20C	1.869,00		1	174768	SWD4-5LR5-2S	58,00		1
174156	DL1-34018FB-A20C	2.099,00		1	174769	SWD4-10LR5-2S	83,00		1
174157	DL1-34024FB-A20C	2.294,00		1	174770	SWD4-20LR5-2S	165,50		1
174158	DL1-34024FB-A55C	3.623,00		1	174771	SWD4-M3LR5-S	20,00		1
174159	DL1-34030FB-A55C	3.795,00		1	174772	SWD4-M6LR5-S	23,50		1
174160	DL1-34039FB-A55C	4.082,00		1	176879	LS-11-CC	24,19		1
174161	DL1-34046FB-A55C	4.427,00		1	176880	LS-02-CC	24,19		1
174162	DL1-34061FB-A55C	5.318,00		1	176881	LS-11S-CC	24,19		1
174163	DL1-34072FB-A55C	5.892,00		1	176882	LS-11D-CC	24,19		1
174165	OPT-CQ	677,50		1	176883	LS-20-CC	24,19		1
174235	DX-BR050-200	181,10		1	176884	LS-11DA-CC	24,19		1
174236	DX-BR047-240	246,60		1	176885	LS-20A-CC	24,19		1
174237	DX-BR100-200	181,10		1	176886	LS-02A-CC	24,19		1
174238	DX-BR100-240	246,60		1	176887	LS-11A-CC	24,19		1
174239	DX-BR050-400	632,00		1	176888	LS-20B-CC	24,19		1
174240	DX-BR050-600	772,80		1	176889	LS-S11-CC	24,19		1
174241	DX-BR100-100	158,00		1	176890	LS-S02-CC	24,19		1
174242	DX-BR040-200	181,10		1	176891	LS-S11D-CC	24,19		1
174243	DX-BR027-240	246,60		1	176892	LS-S20-CC	24,19		1
174244	DX-BR024-400	632,00		1	176893	LS-S11DA-CC	24,19		1
174245	DX-BR024-720	973,80		1	176894	LS-S20A-CC	24,19		1
174246	DX-BR430-100	158,00		1	176895	LS-S02A-CC	24,19		1
174247	DX-BR210-200	181,10		1	176896	LS-S11A-CC	24,19		1
174248	DX-BR150-200	181,10		1	176897	LS-S20B-CC	24,19		1
174249	DX-BR075-400	632,00		1	176965	DA1-35022NB-B55C	4.943,00		1
174250	DX-BR050-960	1.265,00		1	176966	DA1-35028NB-B55C	5.445,00		1
174251	DX-BR100-600	772,80		1	176967	DA1-35034NB-B55C	5.901,00		1
174252	DX-BR100-720	973,80		1	176968	DA1-35043NB-B55C	6.436,00		1
174253	DX-BR100-960	1.265,00		1	176969	DA1-35054NB-B55C	7.445,00		1
174254	DX-BR050-1440	1.874,00		1	176970	DA1-35065NB-B55C	8.666,00		1
174255	DX-BR050-1920	2.287,00		1	176971	DA1-35078NB-B55C	12.705,00		1
174256	DX-BR054-2880	3.116,00		1	176972	DA1-35105NB-B55C	15.245,00		1
174257	DX-BR020-960	1.265,00		1	176973	DA1-35130NB-B55C	16.460,00		1
174258	DX-BR025-1440	1.874,00		1	176974	DA1-35150NB-B55C	17.944,00		1
174259	DX-BR025-1920	2.287,00		1	176984	DA1-352D1NB-B66C	1.816,00		1
174260	DX-BR027-2880	3.116,00		1	176985	DA1-353D1NB-B66C	1.974,00		1
174261	DX-BR400-400	632,00		1	176986	DA1-354D1NB-B66C	2.132,00		1
174262	DX-BR150-800	988,20		1	176987	DA1-356D5NB-B66C	2.291,00		1
174263	DX-BR084-1440	1.874,00		1	176988	DA1-359D0NB-B66C	2.575,00		1
174264	DX-BR050-2880	3.116,00		1	176989	DA1-35012NB-B66C	3.433,00		1
174265	DX-BR050-720	973,80		1	176990	DA1-35017NB-B66C	3.631,00		1
174266	DX-BR042-720	973,80		1	177012	DA1-352D1NB-B66C	2.113,00		1
174267	DX-BR024-600	772,80		1	177013	DA1-353D1NB-B66C	2.271,00		1
174268	DX-BR216-600	772,80		1	177014	DA1-354D1NB-B66C	2.416,00		1
174327	DE1-121D4FN-N20N	182,20		1	177015	DA1-356D5NB-B66C	2.575,00		1
174328	DE1-122D3FN-N20N	183,60		1	177016	DA1-359D0NB-B66C	2.799,00		1
174329	DE1-122D7FN-N20N	224,40		1	177017	DA1-35012NB-B66C	3.532,00		1
174330	DE1-124D3FN-N20N	277,50		1	177018	DA1-35017NB-B66C	3.855,00		1
174331	DE1-127D0FN-N20N	326,40		1	177034	DA1-352D1NB-A20C	1.242,00		1
174332	DE1-129D6FN-N20N	448,80		1	177035	DA1-353D1NB-A20C	1.341,00		1
174333	DE1-341D3FN-N20N	324,90		1	177036	DA1-354D1NB-A20C	1.381,00		1
174334	DE1-342D1FN-N20N	407,20		1	177037	DA1-356D5NB-A20C	1.670,00		1
174335	DE1-343D6FN-N20N	468,80		1	177038	DA1-359D0NB-A20C	1.744,00		1
174336	DE1-345D0FN-N20N	537,80		1	177039	DA1-35012NB-A20C	2.647,00		1
174337	DE1-346D6FN-N20N	567,60		1	177040	DA1-35017NB-A20C	2.891,00		1
174338	DE1-348D5FN-N20N	591,50		1	177041	DA1-35022NB-A20C	3.096,00		1
174339	DE1-34011FN-N20N	783,40		1	177248	EMS-XBR3-2	26,60		1
174340	DE1-34016FN-N20N	1.037,00		1	177249	EMS-XBR3-3	31,42		1
174473	RAMO-WA2A12S-C320S1	1.270,33		1	177250	EMS-XBR3-4	39,62		1
174474	XP-503-10-A10-A00	5.078,00		1	177251	EMS-XBR3-5	50,39		1
174475	XP-503-15-A10-A00	5.577,50		1	177286	RS2-02-C3	108,65		1
174476	XP-503-21-A10-A00	6.805,50		1	177287	RS2-11-C3	108,65		1
174604	DX-EMC34-008-FS1-L	208,10		1	177288	RS2-12-C3	130,12		1
174605	DX-EMC34-011-FS2-L	213,80		1	177289	RS2-02-Q4	122,96		1
174606	DX-EMC34-015-FS3-L	248,30		1	177290	RS2-11-Q4	122,96		1
174607	DX-EMC34-025-FS3-L	307,50		1	177291	RS2-12-Q6	143,86		1

Codice	Tipo	Prezzo €	Note	Conf. [pezzi]	Codice	Tipo	Prezzo €	Note	Conf. [pezzi]
177292	RS2R-02-C3	108,65		1	179672	XV-313-10-B00-A00-1C	3.397,00		1
177293	RS2R-11-C3	108,65		1	180406	EU2E-SWD-4DD-1	316,50	✓	1
177294	RS2R-12-C3	130,12		1	180413	ESR5-BWS-31-24VAC-DC	287,60		1
177295	RS2R-02-Q4	122,96		1	180650	DE11-121D4FN-N20N	211,40		1
177296	RS2R-11-Q4	122,96		1	180651	DE11-122D3FN-N20N	220,40		1
177297	RS2R-12-Q6	143,86		1	180652	DE11-122D7FN-N20N	253,60		1
177298	RS4-02-Q4	143,86		1	180653	DE11-124D3FN-N20N	299,70		1
177299	RS4-12-Q6	165,33		1	180654	DE11-127D0FN-N20N	352,60		1
177300	RS2-02-C10	130,12		1	180655	DE11-129D6FN-N20N	484,80		1
177301	RS2-11-C10	130,12		1	180656	DE11-121D4NN-N20N	201,80		1
177302	RS2-12-C10	151,02		1	180657	DE11-122D3NN-N20N	204,60		1
177303	RS2R-02-C10	130,12		1	180658	DE11-122D7NN-N20N	239,70		1
177304	RS2R-11-C10	130,12		1	180659	DE11-124D3NN-N20N	284,70		1
177305	RS2R-12-C10	151,02		1	180660	DE11-127D0NN-N20N	334,00		1
177306	CSASA6ACY2203	90,19		1	180661	DE11-129D6NN-N20N	465,40		1
177307	CSASA6ACY2205	101,63		1	180662	DE11-341D3FN-N20N	334,70		1
177308	CSASA6ACY2210	131,70		1	180663	DE11-342D1FN-N20N	419,60		1
177309	RS2-A	21,47		1	180664	DE11-343D6FN-N20N	483,00		1
177310	RS4-A	40,09		1	180665	DE11-345D0FN-N20N	553,90		1
177354	EU5C-SWD-ETHERCAT	647,50	✓	1	180666	DE11-346D6FN-N20N	584,60		1
177359	DE1-121D4NN-N20N	175,50		1	180667	DE11-348D5FN-N20N	609,30		1
177360	DE1-122D3NN-N20N	177,80		1	180668	DE11-34011FN-N20N	807,00		1
177361	DE1-122D7NN-N20N	217,90		1	180669	DE11-34016FN-N20N	1.068,00		1
177362	DE1-124D3NN-N20N	263,60		1	180670	DE11-341D3NN-N20N	313,80		1
177363	DE1-127D0NN-N20N	309,20		1	180671	DE11-342D1NN-N20N	346,80		1
177364	DE1-129D6NN-N20N	430,90		1	180672	DE11-343D6NN-N20N	396,60		1
177365	DE1-341D3NN-N20N	298,80		1	180673	DE11-345D0NN-N20N	448,80		1
177366	DE1-342D1NN-N20N	330,20		1	180674	DE11-346D6NN-N20N	483,60		1
177367	DE1-343D6NN-N20N	377,80		1	180675	DE11-348D5NN-N20N	493,70		1
177368	DE1-345D0NN-N20N	427,40		1	180676	DE11-34011NN-N20N	673,70		1
177369	DE1-346D6NN-N20N	460,50		1	180677	DE11-34016NN-N20N	896,30		1
177370	DE1-348D5NN-N20N	470,20		1	180791	M22-FK01	7,83	✓	10
177371	DE1-34011NN-N20N	641,50		1	180792	M22-FK10	7,83	✓	10
177372	DE1-34016NN-N20N	853,70		1	180793	M22-FK01SMC10	25,62	✓	1
177635	DX-EXT-ENDAT	281,70		1	180794	M22-AFK03SMC10	67,62	✓	1
177636	DX-EMC34-750	4.043,00		1	180795	M22-FLED-W	15,58	✓	10
177637	DX-EMC34-750-L	4.043,00		1	180796	M22-FLED-B	16,61	✓	10
178563	M22-WJS4-2P	72,85		1	180797	M22-FLED-G	15,72	✓	10
178564	M22-WJS2V-2P	72,85		1	180798	M22-FLED-R	16,09	✓	10
178565	M22-WJS2H-2P	72,85		1	180799	M22-FLED-RG	24,36	✓	10
178566	M22-WRJS4	63,35		1	180800	M22-FLED-RGB	33,07	✓	10
178567	M22S-WRJS4	63,35		1	181585	LIC-PLC-A	222,00		1
178568	M22-WJS4	63,35		1	181637	ACCESSORIES-TP-10-KG	44,50		1
178569	M22S-WJS4	63,35		1	181638	MEMORY-SD-A2-S	88,00		1
178570	M22-WJS2H	61,58		1	182992	XNH-XLATCH	3,60	✓	1
178571	M22-WJS2V	61,58		1	182993	XNH-XLOCK	3,60	✓	1
178572	M22S-WJS2H	61,58		1	182994	XNH-XARC	6,50	✓	1
178573	M22S-WJS2V	61,58		1	182995	XNH00-XPOS	14,80	✓	1
178574	M22-WRJS2H	61,58		1	182996	XNH123-XPOS	18,70	✓	1
178575	M22-WRJS2V	61,58		1	182997	XNH00-XMFM	14,80	✓	3
178576	M22S-WRJS2H	61,58		1	182998	XNH123-XMFM	15,10	✓	3
178577	M22S-WRJS2V	61,58		1	183000	XNH1-BT	21,20	✓	3
178767	XN-322-20DI-PCNT	204,50		1	183001	XNH23-BT	28,00	✓	3
178768	XN-322-20DI-PF	181,50		1	183002	XNH00-XCT	3,50	✓	3
178769	XN-322-18PD-M	57,00		1	183003	XNH1-XCT	5,50	✓	3
178770	XN-322-18PD-P	57,00		1	183004	XNH2-XCT	5,90	✓	3
178771	XN-322-8AIO-I	468,00	✓	1	183005	XNH3-XCT	12,70	✓	3
178772	XN-322-4AI-PTNI	431,00		1	183006	XNH00-XPRC	6,60	✓	3
178773	XN-322-2SSI	318,00		1	183007	XNH1-XPRC	18,20	✓	3
178779	XN-322-4DO-RNO	191,50	✓	1	183008	XNH2-XPRC	20,70	✓	3
178782	XN-312-GW-CAN	238,50		1	183009	XNH3-XPRC	26,40	✓	3
178786	XN-322-20DI-PD	181,50		1	183010	XNH1-X2PRC	26,40	✓	3
178787	XN-322-16DO-P05	215,50		1	183011	XNH2-X2PRC	32,70	✓	3
178788	XN-322-12DO-P17	272,50		1	183012	XNH3-X2PRC	42,20	✓	3
178789	XN-322-7AI-U2PT	408,50		1	183013	XNH00-XGRIP	40,70	✓	1
178790	XN-322-8AO-U2	431,00		1	183014	XNH1-XGRIP	102,20	✓	1
178791	XN-322-8AIO-U2	499,00		1	183015	XNH2-XGRIP	136,90	✓	1
178792	XN-322-10AI-TEKT	454,00		1	183016	XNH3-XGRIP	152,70	✓	1
178793	XN-322-2DMS-WVM	680,50		1	183017	XNH00-XGRIP-FCL	89,50	✓	1
178794	XN-322-1DCD-B35	408,50		1	183018	XNH1-XGRIP-FCL	150,00	✓	1
178795	XN-322-1CNT-8DIO	318,00		1	183019	XNH2-XGRIP-FCL	184,20	✓	1
178796	XN-322-4PS-20	125,00		1	183020	XNH3-XGRIP-FCL	200,00	✓	1
179288	XN-322-8AI-H	386,00		1	183021	XNH00-XGRIP-FCE	526,20	✓	1
179292	M22-R-SWD	81,50		1	183022	XNH1-XGRIP-FCE	552,40	✓	1
179293	M22-SWD-R	121,89		1	183023	XNH2-XGRIP-FCE	568,20	✓	1
179294	M22-R-SWD-R	199,66		1	183024	XNH3-XGRIP-FCE	605,00	✓	1
179313	DX-SPL-RJ45	27,80	✓	1	183025	XNH00-A160	76,80	✓	1
179314	DX-SPL-RJ45-TERM	27,80	✓	1	183026	XNH00-A160-BT	81,40	✓	1
179543	SWD4-M3LR5-1-2S	40,00		1	183027	XNH00-FCL-A160	119,20	✓	1
179544	SWD4-M6LR5-1-2S	43,00		1	183028	XNH00-FCL-A160-BT	123,30	✓	1
179545	SWD4-1LR5-1-2S	40,00		1	183029	XNH00-FCE-A160	420,70	✓	1
179546	SWD4-2LR5-1-2S	50,00		1	183030	XNH00-FCE-A160-BT	430,80	✓	1
179547	SWD4-SF5-67	43,00		1	183031	XNH00-1-A160	58,60	✓	1
179548	SWD4-SM5-67	43,00		1	183032	XNH00-1-A160-BT	63,20	✓	1
179611	DX-EMC34-019-FS3	283,00		1	183033	XNH00-S160	105,60	✓	1
179612	DX-EMC34-019-FS3-L	283,00		1	183034	XNH00-S160-BT1	110,20	✓	1
179646	PKZM0-XDM15ME	11,85		1	183035	XNH00-S160-BT2	110,20	✓	1
179647	XV-303-70-B00-A00-1B	2.195,50		1	183036	XNH00-FCL-S160	147,90	✓	1
179648	XV-303-70-C00-A00-1B	2.317,00		1	183037	XNH00-FCL-S160-BT1	153,00	✓	1
179649	XV-303-70-B00-A00-1C	2.390,50		1	183038	XNH00-FCL-S160-BT2	153,00	✓	1
179650	XV-303-70-C00-A00-1C	2.512,50		1	183039	XNH00-FCE-S160	449,40	✓	1
179651	XV-303-70-B02-A00-1B	2.394,50	✓	1	183040	XNH00-FCE-S160-BT1	454,50	✓	1
179652	XV-303-70-C02-A00-1B	2.516,50	✓	1	183041	XNH00-FCE-S160-BT2	454,50	✓	1
179653	XV-303-70-B02-A00-1C	2.590,00	✓	1	183042	XNH1-A250	211,60	✓	1
179654	XV-303-70-C02-A00-1C	2.712,00	✓	1	183043	XNH1-A250-BT	295,00	✓	1
179655	XV-303-70-BE0-A00-1C	2.532,50	✓	1	183045	XNH1-FCL-A250	304,10	✓	1
179656	XV-303-70-CE0-A00-1C	2.654,50	✓	1	183046	XNH1-FCL-A250-BT	336,90	✓	1
179657	XV-303-70-BE2-A00-1C	2.732,00	✓	1	183047	XNH1-FCE-A250	583,80	✓	1
179658	XV-303-70-CE2-A00-1C	2.853,50	✓	1	183048	XNH1-FCE-A250-BT	839,90	✓	1
179659	XV-303-10-B00-A00-1B	2.860,50		1	183051	XNH1-S250	362,10	✓	1
179660	XV-303-10-C00-A00-1B	2.982,00		1	183052	XNH1-S250-BT	413,10	✓	1
179661	XV-303-10-B00-A00-1C	3.055,50		1	183053	XNH1-FCL-S250	405,00	✓	1
179662	XV-303-10-C00-A00-1C	3.177,50		1	183054	XNH1-FCL-S250-BT	456,00	✓	1
179663	XV-303-10-B02-A00-1B	3.059,50	✓	1	183055	XNH1-FCE-S250	733,90	✓	1
179664	XV-303-10-C02-A00-1B	3.181,50	✓	1	183056	XNH1-FCE-S250-BT	973,10	✓	1
179665	XV-303-10-B02-A00-1C	3.255,00	✓	1	183057	XNH2-A400	313,70	✓	1
179666	XV-303-10-C02-A00-1C	3.377,00	✓	1	183058	XNH2-A400-BT	445,00	✓	1
179667	XV-303-10-BE0-A00-1C	3.197,50	✓	1	183059	XNH2-FCL-A400	356,10	✓	1
179668	XV-303-10-CE0-A00-1C	3.319,50	✓	1	183060	XNH2-FCL-A400-BT	486,90	✓	1
179669	XV-303-10-BE2-A00-1C	3.397,00	✓	1	183061	XNH2-FCE-A400	629,80	✓	1
179670	XV-303-10-CE2-A00-1C	3.518,50	✓	1	183062	XNH2-FCE-A400-BT	890,90	✓	1
179671	XV-313-70-B00-A00-1C	2.667,50		1	183065	XNH2-S400	448,80	✓	1

Codice	Tipo	Prezzo €	Note	Conf. [pezzi]	Codice	Tipo	Prezzo €	Note	Conf. [pezzi]
183066	XNH2-S400-BT	561,00	✓	1	185776	DC1-32046FB-A20CE1	2.877,00	✓	1
183067	XNH2-FCL-S400	491,70	✓	1	185777	DC1-32024NB-A20CE1	1.714,00	✓	1
183068	XNH2-FCL-S400-BT	603,90	✓	1	185778	DC1-32030NB-A20CE1	2.387,00	✓	1
183069	XNH2-FCE-S400	833,40	✓	1	185779	DC1-32046NB-A20CE1	2.816,00	✓	1
183070	XNH2-FCE-S400-BT	1.011,90	✓	1	185780	DC1-34030FB-A20CE1	2.326,00	✓	1
183071	XNH3-A630	404,60	✓	1	185781	DC1-34039FB-A20CE1	2.520,00	✓	1
183072	XNH3-A630-BT	543,40	✓	1	185782	DC1-34046FB-A20CE1	2.714,00	✓	1
183073	XNH3-FCL-A630	447,00	✓	1	185783	DC1-34030NB-A20CE1	2.275,00	✓	1
183074	XNH3-FCL-A630-BT	585,80	✓	1	185784	DC1-34039NB-A20CE1	2.459,00	✓	1
183075	XNH3-FCE-A630	757,50	✓	1	185785	DC1-122D33NN-A20CE1	280,00	✓	1
183076	XNH3-FCE-A630-BT	989,80	✓	1	185786	DC1-122D33NN-A66CE1	558,50	✓	1
183077	XNH3-S630	627,30	✓	1	185787	DC1-122D33NN-A6SCE1	810,90	✓	1
183078	XNH3-S630-BT	667,60	✓	1	185788	DC1-124D33NN-A20CE1	337,20	✓	1
183079	XNH3-FCL-S630	669,70	✓	1	185789	DC1-124D33NN-A66CE1	639,50	✓	1
183080	XNH3-FCL-S630-BT	710,00	✓	1	185790	DC1-124D33NN-A6SCE1	912,70	✓	1
183081	XNH3-FCE-S630	968,50	✓	1	185791	DC1-127D0NN-A20CE1	416,40	✓	1
183082	XNH3-FCE-S630-BT	1.107,00	✓	1	185792	DC1-127D0NN-A66CE1	789,20	✓	1
183091	XNH00-XKSA-36	5,10	✓	2	185793	DC1-127D0NN-A6SCE1	1.044,00	✓	1
183092	XNH00-XKSA-66	6,30	✓	2	185794	DC1-127D0NB-A20CE1	528,60	✓	1
183093	XNH1-XKSA-42	7,10	✓	2	185795	DC1-127D0NB-A66CE1	937,50	✓	1
183094	XNH2-XKSA-42	9,00	✓	2	185796	DC1-127D0NB-A6SCE1	1.270,00	✓	1
183095	XNH3-XKSA-42	10,30	✓	2	185797	DC1-12011NB-A20CE1	539,60	✓	1
183096	XNH00-XKSV-39-34	4,70	✓	2	185798	DC1-12011NB-A66CE1	1.041,00	✓	1
183097	XNH00-XKSV-32	4,70	✓	2	185799	DC1-12011NB-A6SCE1	1.361,00	✓	1
183098	XNH00-XKSS-39-34	5,30	✓	2	185800	DC1-12015NB-A20CE1	1.024,00	✓	1
183099	XNH00-XKSS-32	5,30	✓	2	185801	DC1-12015NB-A66CE1	1.640,00	✓	1
183100	XNH00-XKSS-BT-39-34	4,90	✓	2	185802	DC1-12015NB-A6SCE1	2.238,00	✓	1
183101	XNH00-XKSS-BT-32	4,90	✓	2	185803	DC1-122D33FN-A20CE1	284,10	✓	1
183102	XNH1-XKSS-39-34	7,80	✓	2	185804	DC1-122D33FN-A66CE1	588,80	✓	1
183103	XNH1-XKSS-32	7,80	✓	2	185805	DC1-122D33FN-A6SCE1	848,00	✓	1
183104	XNH2-XKSS-39-34	8,80	✓	2	185806	DC1-124D33FN-A20CE1	342,20	✓	1
183105	XNH2-XKSS-32	8,80	✓	2	185807	DC1-124D33FN-A66CE1	671,90	✓	1
183106	XNH3-XKSS-39-34	13,60	✓	2	185808	DC1-124D33FN-A6SCE1	952,40	✓	1
183107	XNH3-XKSS-32	13,60	✓	2	185809	DC1-127D0FN-A20CE1	422,60	✓	1
183108	XNH00-XHAA-T/B	22,40	✓	2	185810	DC1-127D0FN-A66CE1	825,50	✓	1
183109	XNH00-XHAA-R/L	41,00	✓	2	185811	DC1-127D0FN-A6SCE1	1.253,00	✓	1
183110	XNH00-XCS-T/B	2,40	✓	2	185812	DC1-127D0FB-A20CE1	536,50	✓	1
183111	XNH00-XCS-R/L	4,60	✓	2	185813	DC1-127D0FB-A66CE1	985,30	✓	1
183112	XNH123-XCS	6,10	✓	2	185814	DC1-127D0FB-A6SCE1	1.322,00	✓	1
183113	XNH-XSECUR	3,30	✓	3	185815	DC1-12011FB-A20CE1	547,60	✓	1
183114	XNH00-XRAIL	9,00	✓	1	185816	DC1-12011FB-A66CE1	1.097,00	✓	1
183115	XNH1-XRAIL	12,70	✓	1	185817	DC1-12011FB-A6SCE1	1.421,00	✓	1
183155	SWD4-M1LR5-RS	35,00	✓	1	185818	DC1-322D33NN-A20CE1	357,50	✓	1
183172	XN-322-8DI-PD	123,50	✓	1	185819	DC1-322D33NN-A66CE1	616,90	✓	1
183173	XN-322-16DI-PD	153,50	✓	1	185820	DC1-322D33NN-A6SCE1	878,90	✓	1
183174	XN-322-20DI-ND	213,00	✓	1	185821	DC1-324D33NN-A20CE1	418,00	✓	1
183175	XN-322-8DO-P05	159,50	✓	1	185822	DC1-324D33NN-A66CE1	700,20	✓	1
183178	XN-322-8DIO-PD05	191,50	✓	1	185823	DC1-324D33NN-A6SCE1	984,70	✓	1
183179	XN-322-16DIO-PD05	234,00	✓	1	185824	DC1-327D0NN-A20CE1	514,90	✓	1
183180	XN-322-16DIO-PC05	276,50	✓	1	185825	DC1-327D0NN-A66CE1	862,20	✓	1
183181	XN-322-4AIO-U2	383,00	✓	1	185826	DC1-327D0NN-A6SCE1	1.117,00	✓	1
183182	XN-322-4AIO-I	383,00	✓	1	185827	DC1-327D0NB-A20CE1	653,10	✓	1
184492	DX-SIN3-006-A	793,10	✓	1	185828	DC1-327D0NB-A66CE1	1.029,00	✓	1
184493	DX-SIN3-013-A	987,70	✓	1	185829	DC1-327D0NB-A6SCE1	1.209,00	✓	1
184494	DX-SIN3-024-A	1.324,00	✓	1	185830	DC1-32011NB-A20CE1	687,20	✓	1
184495	DX-SIN3-046-A	1.702,00	✓	1	185831	DC1-32011NB-A66CE1	1.095,00	✓	1
185720	DC1-32018FB-A6SCE1	2.328,00	✓	1	185832	DC1-32011NB-A6SCE1	1.284,00	✓	1
185721	DC1-342D2NN-A20CE1	501,90	✓	1	185833	DC1-32018NB-A20CE1	1.246,00	✓	1
185722	DC1-342D2NN-A66CE1	914,10	✓	1	185834	DC1-32018NB-A66CE1	1.672,00	✓	1
185723	DC1-342D2NN-A6SCE1	1.086,00	✓	1	185835	DC1-32018NB-A6SCE1	2.261,00	✓	1
185724	DC1-344D1NN-A20CE1	584,50	✓	1	185836	DC1-327D0FB-A20CE1	668,00	✓	1
185725	DC1-344D1NN-A66CE1	1.014,00	✓	1	185837	DC1-327D0FB-A66CE1	1.059,00	✓	1
185726	DC1-344D1NN-A6SCE1	1.194,00	✓	1	185838	DC1-327D0FB-A6SCE1	1.236,00	✓	1
185727	DC1-344D1NB-A20CE1	695,40	✓	1	185839	DC1-32011FB-A20CE1	702,30	✓	1
185728	DC1-344D1NB-A66CE1	1.144,00	✓	1	185840	DC1-32011FB-A66CE1	1.126,00	✓	1
185729	DC1-344D1NB-A6SCE1	1.349,00	✓	1	185841	DC1-32011FB-A6SCE1	1.311,00	✓	1
185730	DC1-345D8NB-A20CE1	732,90	✓	1	185842	DC1-32018FB-A20CE1	1.286,00	✓	1
185731	DC1-345D8NB-A66CE1	1.213,00	✓	1	185843	DC1-32018FB-A66CE1	1.739,00	✓	1
185732	DC1-345D8NB-A6SCE1	1.459,00	✓	1	185844	DC1-34046NB-A20CE1	2.663,00	✓	1
185733	DC1-349D5NB-A20CE1	869,30	✓	1	186073	DC1-S17D0NN-A20CE1	575,50	✓	1
185734	DC1-349D5NB-A66CE1	1.316,00	✓	1	186074	DC1-S17D0NN-A66CE1	947,10	✓	1
185735	DC1-349D5NB-A6SCE1	1.642,00	✓	1	186075	DC1-S17D0NN-A6SCE1	1.273,00	✓	1
185736	DC1-34014NB-A20CE1	1.037,00	✓	1	186076	DC1-S1011NB-A20CE1	799,60	✓	1
185737	DC1-34014NB-A66CE1	2.065,00	✓	1	186077	DC1-S1011NB-A66CE1	1.311,00	✓	1
185738	DC1-34014NB-A6SCE1	2.438,00	✓	1	186078	DC1-S1011NB-A6SCE1	1.607,00	✓	1
185739	DC1-34018NB-A20CE1	1.237,00	✓	1	186079	DC1-S24D33NN-A20CE1	595,80	✓	1
185740	DC1-34018NB-A66CE1	2.353,00	✓	1	186080	DC1-S24D33NN-A66CE1	976,40	✓	1
185741	DC1-34018NB-A6SCE1	2.771,00	✓	1	186081	DC1-S24D33NN-A6SCE1	887,30	✓	1
185742	DC1-34024NB-A20CE1	1.586,00	✓	1	186082	DC1-S27D0NN-A20CE1	681,30	✓	1
185743	DC1-342D2FN-A20CE1	504,00	✓	1	186083	DC1-S27D0NN-A66CE1	1.115,00	✓	1
185744	DC1-342D2FN-A66CE1	953,40	✓	1	186084	DC1-S27D0NN-A6SCE1	1.009,00	✓	1
185745	DC1-342D2FN-A6SCE1	1.130,00	✓	1	186085	DC1-S2011NB-A20CE1	840,90	✓	1
185746	DC1-344D1FN-A20CE1	598,00	✓	1	186086	DC1-S2011NB-A66CE1	1.489,00	✓	1
185747	DC1-344D1FN-A66CE1	1.057,00	✓	1	186087	DC1-S2011NB-A6SCE1	1.343,00	✓	1
185748	DC1-344D1FN-A6SCE1	1.241,00	✓	1	186088	DC1-S24D3FN-A20CE1	610,00	✓	1
185749	DC1-344D1FB-A20CE1	730,60	✓	1	186089	DC1-S24D3FN-A66CE1	1.018,00	✓	1
185750	DC1-344D1FB-A66CE1	1.200,00	✓	1	186090	DC1-S24D3FN-A6SCE1	926,30	✓	1
185751	DC1-344D1FB-A6SCE1	1.409,00	✓	1	186091	DC1-S27D0FN-A20CE1	695,60	✓	1
185752	DC1-345D8FB-A20CE1	768,10	✓	1	186092	DC1-S27D0FN-A66CE1	1.159,00	✓	1
185753	DC1-345D8FB-A66CE1	1.272,00	✓	1	186093	DC1-S27D0FN-A6SCE1	1.052,00	✓	1
185754	DC1-345D8FB-A6SCE1	1.521,00	✓	1	186094	DC1-S2011FB-A20CE1	878,00	✓	1
185755	DC1-349D5FB-A20CE1	904,50	✓	1	186095	DC1-S2011FB-A66CE1	1.551,00	✓	1
185756	DC1-349D5FB-A66CE1	1.375,00	✓	1	186096	DC1-S2011FB-A6SCE1	1.402,00	✓	1
185757	DC1-349D5FB-A6SCE1	1.706,00	✓	1	186946	DX-KEY-LED2	165,60	✓	1
185758	DC1-34014FB-A20CE1	1.088,00	✓	1	186947	DX-COM-STICK2	272,90	✓	1
185759	DC1-34014FB-A66CE1	2.154,00	✓	1	187713	MBS-I2-PE	6,08	✓	1
185760	DC1-34014FB-A6SCE1	2.532,00	✓	1	200007	GD4-050-BD3	351,50	✓	1
185761	DC1-34018FB-A20CE1	1.288,00	✓	1	200009	GD4-100-BD3	415,00	✓	1
185762	DC1-34018FB-A66CE1	2.445,00	✓	1	200011	GD4-150-BD3	478,00	✓	1
185763	DC1-34018FB-A6SCE1	2.869,00	✓	1	200012	GD4-200-BD3	549,00	✓	1
185764	DC1-34024FB-A20CE1	1.638,00	✓	1	200014	GD4-300-BD3	641,00	✓	1
185765	DC1-1D2D33NN-A20CE1	469,60	✓	1	200016	GW4-030-BA3	333,00	✓	1
185766	DC1-1D2D33NN-A66CE1	687,90	✓	1	200017	GW4-050-BA3	369,00	✓	1
185767	DC1-1D2D33NN-A6SCE1	877,40	✓	1	200018	GW4-080-BA3	406,00	✓	1
185768	DC1-1D4D33NN-A20CE1	548,30	✓	1	200019	GW4-100-BA3	434,50	✓	1
185769	DC1-1D4D33NN-A66CE1	751,90	✓	1	200183	H-T6-160	59,80	✓	6
185770	DC1-1D4D33NN-A6SCE1	955,70	✓	1	200184	H-T8	200,90	✓	6
185771	DC1-1D5D8NB-A20CE1	802,60	✓	1	200406	+DZA16S(*)	23,28	✓	1
185772	DC1-1D5D8NB-A66CE1	1.106,00	✓	1	201060	STZ5,3(**)	1572,61	✓	1
185773	DC1-1D5D8NB-A6SCE1	1.188,00	✓	1	201062	STZ8,3(**)	2071,94	✓	1
185774	DC1-32024FB-A20CE1	1.775,00	✓	1	201064	STZ13,3(**)	2666,26	✓	1
185775	DC1-32030FB-A20CE1	2.469,00	✓	1	201713	T0-2-1/ST/SVB-SW	178,95	✓	1

Codice	Tipo	Prezzo €	Note	Conf. [pezzi]	Codice	Tipo	Prezzo €	Note	Conf. [pezzi]
201714	P1-25/ST/SVB-SW	185,10		1	2017145	T0-1-8200/11/SVB	53,66		1
201715	P1-32/ST/SVB-SW	194,90		1	2017146	T0-1-8200/11/SVB-SW	53,66		1
201716	P3-63/ST/SVB-SW	270,90		1	2017147	T0-2-1/11/SVB	57,11		1
201717	P3-100/ST/SVB-SW	310,12		1	2017148	T0-2-1/11/SVB-SW	57,11		1
201718	T0-4-15682/ST/SVB-SW	197,33		1	2017149	T0-2-15679/11/SVB	61,67		1
201719	T3-4-15682/ST/SVB-SW	267,21		1	2017150	T0-2-8900/11/SVB	61,67		1
202354	SP-PKZO	21,46		2	2017151	T0-2-8900/11/SVB-SW	61,67		1
202409	EASY-PC-CAB	119,50		1	2017152	T0-3-15680/11/SVB	75,88		1
203483	T0-1-102/E/SVB	41,81		1	2017153	T0-3-8342/11/SVB	80,91		1
203594	PKM0-20	104,12		1	2017159	T0-3-8342/11/SVB	80,91		1
203595	VH120-PKZO	16,11		1	2017160	T0-3-8342/11/SVB-SW	80,91		1
203599	PL-PKZO	0,97		10	2017161	T0-4-15682/11/SVB	91,57		1
204934	STN0,06(230/230)	58,38		1	2017162	T0-4-15682/11/SVB-SW	91,57		1
204935	STN0,06(230/24)	58,38		1	2017163	T0-4-8344/11/SVB	91,57		1
204936	STN0,06(400/230)	58,38		1	2017164	T0-4-8344/11/SVB-SW	91,57		1
204937	STN0,06(400/24)	58,38		1	2017165	T3-1-102/12	76,10		1
204938	STN0,06(**/*)	78,10		1	2017183	T3-3-8212/12	125,01		1
204939	STN0,1(**/*)	94,71		1	2017187	T3-3-8342/12	125,01		1
204940	STN0,1(230/230)	68,66		1	2017190	T3-4-15682/12	144,62		1
204941	STN0,1(230/24)	68,66		1	2017191	T3-4-8213/12	144,62		1
204942	STN0,1(400/230)	68,66		1	2017192	T3-4-8223/12	144,62		1
204943	STN0,1(400/24)	68,66		1	2017198	T3-1-102/12/SVB	86,07		1
204944	STN0,16(**/*)	104,17		1	2017199	T3-1-102/12/SVB-SW	86,07		1
204945	STN0,16(230/230)	75,91		1	2027202	T3-3-15680/12/SVB	134,82		1
204947	STN0,16(230/24)	75,91		1	2027208	T3-3-8342/12/SVB	134,82		1
204948	STN0,16(400/230)	75,91		1	2027209	T3-3-8342/12/SVB-SW	134,82		1
204949	STN0,16(400/24)	75,91		1	2027210	T3-4-15682/12/SVB	154,43		1
204950	STN0,2(**/*)	113,66		1	2027211	T3-4-15682/12/SVB-SW	154,43		1
204951	STN0,2(230/230)	82,47		1	2027226	T5B-3-8342/14	246,37		1
204976	STN0,2(230/24)	82,47		1	2027229	T5B-4-15682/14	289,27		1
204977	STN0,2(400/230)	82,47		1	2027233	T5B-4-8344/14	289,27		1
204978	STN0,2(400/24)	82,47		1	2027238	T5B-1-102/14/SVB	166,69		1
204979	STN0,25(**/*)	128,15		1	2027242	T5B-3-8342/14/SVB	257,39		1
204980	STN0,25(400/230)	92,38		1	2027243	T5B-3-8342/14/SVB-SW	257,39		1
204981	STN0,315(**/*)	135,93		1	2027246	T5B-4-15682/14/SVB	301,51		1
204982	STN0,315(400/230)	102,94		1	2027247	T5B-4-15682/14/SVB-SW	301,51		1
204983	STN0,4(**/*)	166,03		1	2027248	T5B-4-8344/14/SVB	301,51		1
204984	STN0,4(400/230)	123,69		1	2027250	T5B-3-8342/14-SI	270,90		1
204985	STN0,5(**/*)	176,05		1	2027251	T5B-3-8342/14-SI-SW	270,90		1
204986	STN0,5(400/230)	139,27		1	2027254	T5B-4-15682/14-SI	316,23		1
204987	STN0,63(**/*)	190,56		1	2027255	T5B-4-15682/14-SI-SW	316,23		1
204988	STN0,63(400/230)	158,21		1	2027258	T5B-4-8903/14-SI	316,23		1
204989	STN0,8(**/*)	221,71		1	2027259	T5B-4-8903/14-SI-SW	316,23		1
204990	STN0,8(400/230)	186,32		1	2027267	T5-3-8342/15	397,14		1
204991	STN1,0(**/*)	244,02		1	2027279	T5-3-8342/15/SVB	420,41		1
204992	STN1,0(400/230)	215,06		1	2027280	T5-3-8342/15/SVB-SW	420,41		1
204993	STN1,3(**/*)	298,58		1	2027283	T5-4-8344/15/SVB	487,82		1
204994	STN1,6(**/*)	344,33		1	2027293	P1-25/12/SVB	71,70		1
204995	STN2,0(**/*)	411,16		1	2027294	P1-25/12/SVB-SW	71,70		1
204996	STN2,5(**/*)	629,55		1	2027295	P1-25/12/SVB-SW/H11	93,76		1
204997	STN3,0(**/*)	756,59		1	2027296	P1-25/12/SVB-SW/N	86,28		1
204998	STN4,0(**/*)	872,45		1	2027297	P1-25/12/SVB/H11	93,76		1
206881	CI-K1-95-TS	30,80		1	2027298	P1-25/12/SVB/N	86,28		1
206882	CI-K2-100-TS	37,50		1	2027299	P1-25/12	61,83		1
206883	CI-K2-145-TS	42,30		1	2027300	P1-25/12-RT	61,89		1
206884	CI-K3-125-TS	54,50		1	2027302	P1-25/12/H11	84,07		1
206885	CI-K3-160-TS	56,70		1	2027303	P1-25/12/N	76,60		1
206886	CI-K4-125-TS	70,70		1	2027304	P1-25/12/SVA(A)	155,67		1
206889	CI-K4-160-TS	81,80		1	2027305	P1-25/12/SVA(S)	155,67		1
206891	CI-K5-125-TS	95,80		1	2027306	P1-25/12/SVA(S)-RT	155,67		1
206892	CI-K5-160-TS	108,70		1	2027307	P1-25/12/SVC(S)-RT	97,20		1
206893	CI-K2-100-M	38,20		1	2027308	P1-25/12-SI	93,01		1
206894	CI-K2-145-M	45,20		1	2027309	P1-25/12-SI-SW	93,01		1
206895	CI-K3-125-M	55,70		1	2027310	P1-25/12-SI/H11	114,97		1
206896	CI-K3-160-M	58,20		1	2027311	P1-25/12-SI/H11-SW	114,97		1
206897	CI-K4-125-M	73,70		1	2027312	P1-25/12-SI/N	107,59		1
206898	CI-K4-160-M	84,50		1	2027313	P1-25/12-SI/N-SW	107,59		1
206899	CI-K5-125-M	101,30		1	2027314	P1-32/12/SVB	89,97		1
206900	CI-K5-160-M	116,10		1	2027315	P1-32/12/SVB-SW	89,97		1
206901	TS-CI-K1	3,50		10	2027316	P1-32/12/SVB-SW/H11	111,89		1
206902	TS-CI-K2	4,00		10	2027317	P1-32/12/SVB-SW/N	104,67		1
206903	TS-CI-K3	4,20		10	2027318	P1-32/12/SVB/H11	111,89		1
206904	TS-CI-K4	5,40		10	2027319	P1-32/12/SVB/N	104,67		1
206905	TS-CI-K5	8,10		10	2027320	P1-32/12	80,38		1
206906	M-CI-K2	7,60		10	2027321	P1-32/12-RT	80,26		1
206907	M-CI-K3	8,20		10	2027323	P1-32/12/H11	102,21		1
206908	M-CI-K4	11,70		10	2027324	P1-32/12/N	94,98		1
206909	M-CI-K5	21,70		10	2027325	P1-32/12/SVA(A)	177,71		1
206910	V-M20	1,80		20	2027326	P1-32/12/SVA(S)	177,71		1
206911	V-M25	2,10		20	2027328	P1-32/12/SVC(S)RT	115,60		1
206912	V-M32	3,60		20	2027329	P1-32/12-SI	112,65		1
206913	V-M50	14,90		5	2027330	P1-32/12-SI-SW	112,65		1
206914	AB-CI-K4/5	5,60		1	2027331	P1-32/12-SI/H11	134,82		1
206915	K-CI-K3	4,10		20	2027332	P1-32/12-SI/H11-SW	134,82		1
206916	K-CI-K4	5,40		20	2027333	P1-32/12-SI/N	127,48		1
206918	TB-CI-K	10,90		1	2027334	P1-32/12-SI/N-SW	127,48		1
207061	T0-1-102/11	45,70		1	2027343	P3-63/14/SVB	171,60		1
207070	T0-1-15431/11	46,95		1	2027344	P3-63/14/SVB-SW	171,60		1
207073	T0-1-15511/11	46,95		1	2027345	P3-63/14/SVB-SW/H11	192,42		1
207074	T0-1-8200/11	43,99		1	2027346	P3-63/14/SVB-SW/N	194,90		1
207076	T0-1-8210/11	46,95		1	2027347	P3-63/14/SVB-SW/N/H11	215,71		1
207077	T0-1-8214/11	46,44		1	2027348	P3-63/14/SVB/H11	192,42		1
207078	T0-1-8220/11	46,95		1	2027349	P3-63/14/SVB/N	194,90		1
207079	T0-1-8240/11	46,95		1	2027350	P3-63/14/SVB/N/H11	215,71		1
207081	T0-2-1/11	46,95		1	2027356	P3-63/14	153,46		1
207082	T0-2-1/11-RT	46,82		1	2027357	P3-63/14-RT	153,21		1
207083	T0-2-1/11/SVA(A)	142,19		1	2027359	P3-63/14/H11	178,95		1
207084	T0-2-1/11/SVA(S)	142,19		1	2027360	P3-63/14/N	181,40		1
207085	T0-2-1/11/SVA(S)-RT	142,19		1	2027361	P3-63/14-SI	198,56		1
207086	T0-2-1/11/SVC(S)-RT	82,24		1	2027362	P3-63/14-SI-SW	198,56		1
207094	T0-2-15679/11	52,12		1	2027363	P3-63/14-SI/H11	219,40		1
207102	T0-2-8211/11	53,66		1	2027364	P3-63/14-SI/H11-SW	219,40		1
207103	T0-2-8215/11	55,26		1	2027365	P3-63/14-SI/N	221,86		1
207104	T0-2-8221/11	53,66		1	2027366	P3-63/14-SI/N-SW	221,86		1
207109	T0-2-8900/11	52,12		1	2027373	P3-100/15/SVB	280,66		1
207117	T0-3-15513/11	96,83		1	2027374	P3-100/15/SVB-SW	280,66		1
207131	T0-3-8342/11	71,09		1	2027375	P3-100/15/SVB-SW/H11	306,43		1
207135	T0-4-15682/11	81,99		1	2027376	P3-100/15/SVB-SW/N	308,88		1
207136	T0-4-8213/11	81,99		1	2027377	P3-100/15/SVB-SW/N/H11	329,72		1
207139	T0-4-8344/11	81,99		1	2027378	P3-100/15/SVB/H11	306,43		1
207143	T0-1-102/11/SVB	55,26		1	2027379	P3-100/15/SVB/N	300,29		1
207144	T0-1-102/11/SVB-SW	55,26		1	2027380	P3-100/15/SVB/N/H11	329,72		1
					2027381	P3-100/15	256,01		1

Codice	Tipo	Prezzo €	Note	Conf. [pezzi]	Codice	Tipo	Prezzo €	Note	Conf. [pezzi]
207382	P3-100/I5-RT	256,19		1	208291	DILM400-XS1	61,41		1
207383	P3-100/I5-RT/N	281,90		1	208292	DILM185-XP1	122,99		1
207384	P3-100/I5/HI11	285,58		1	208293	DILM400-XKU-S	123,52		1
207385	P3-100/I5/N	281,90		1	208295	DILM820-XKB-S	113,83		1
207386	P3-100/I5-SI	312,54		1	208309	FL4-X-NA	27,50		10
207387	P3-100/I5-SI-SW	312,54		1	208310	FL2-X-NA	16,60		10
207388	P3-100/I5-SI/HI11	333,39		1	208655	SP-32/45-PKZ0	21,46		2
207389	P3-100/I5-SI/HI11-SW	333,39		1	208724	LEDWB-Y	18,88		10
207390	P3-100/I5-SI/N	335,82		1	208725	LEDWB-G	18,88		10
207391	P3-100/I5-SI/N-SW	335,82		1	208726	LEDWB-R	18,88		10
207398	T0-2-8900/E	34,46		1	208727	LEDWB-B	18,88		10
207399	T0-2-8900/E-RT	34,46		1	208728	LEDWB-W	18,88		10
207400	T0-2-8900/EA/SVB	56,13		1	209668	V-M40	12,70		10
207401	T0-2-8900/EA/SVB-SW	56,13		1	210070	Z5-70/FF250	275,39		1
207402	T0-2-8900/EZ	36,77		1	210071	Z5-100/FF250	287,10		1
207403	T0-2-8900/IVS	40,56		1	210072	Z5-125/FF250	287,10		1
207405	T0-2-8900/V/SVB	62,25		1	210073	Z5-160/FF250	314,22		1
207406	T0-2-8900/V/SVB-SW	62,25		1	210074	Z5-220/FF250	314,22		1
207407	T0-2-8900/Z	40,56		1	210075	Z5-250/FF250	314,22		1
207412	T5-4-15682/E	333,39		1	211107	CI-K2-80-A	42,30		1
207415	T5-4-15682/V/SVB	403,23		1	211108	CI-K2-80-K	42,30		1
207424	T5B-4-15682/E	216,95		1	211258	VST1	0,80		5
207425	T5B-4-15682/EA/SVB	263,52		1	212313	EASY620-DC-TE	309,50		1
207426	T5B-4-15682/EA/SVB-SW	263,52		1	212314	EASY618-AC-RE	309,50		1
207427	T5B-4-15682/V/SVB	285,58		1	212315	EASY200-EASY	82,50		1
207428	T5B-4-15682/V/SVB-SW	285,58		1	212316	EASY204-DP	459,00		1
207429	T5B-4-15682/Z	242,70		1	212319	EASY400-POW	132,00		1
207435	CI-K1-T0-2	18,81		1	214655	DIULEM/21/MV-G(24VDC)	141,98		1
207436	CI-K1-T0-4	21,21		1	214781	T6-3-8212/E/HI12	647,17		1
207437	CI-K2-T3-2	28,55		1	214782	T8-3-8212/E/HI12	986,68		1
207438	CI-K2-T3-5	32,59		1	214785	T5B-5-15876/E	254,97		1
207439	CI-K4-T5B-2	57,32		1	214788	T5B-7-15866/E	328,48		1
207440	CI-K4-T5B-4	64,38		1	214835	V-M63	39,10		3
207441	CI-K5-T5-2	84,54		1	215077	V-M16	1,60		20
207442	CI-K5-T5-4	90,99		1	215078	V-M12	1,60		20
207447	T5-3-8342/I5-SI	486,61		1	215217	Z5/FF250-XHB	28,61		1
207448	T5-3-8342/I5-SI-SW	486,61		1	215218	Z5/FF250-XHB-Z	19,51		1
207451	K-CI-K1/2	2,80		20	215270	CU15X5	42,00		10
207457	DILP250/22(220-230V50HZ)	1105,32		1	215328	T5B-4-15682/ST/SVB	373,84		1
207460	DILP315/22(220-230V50HZ)	1363,23		1	215329	T5B-4-15682/ST/SVB-SW	373,84		1
207463	DILP500/22(220-230V50HZ)	2855,48		1	215451	MFD25	1,80		25
207466	DILP630/22(220-230V50HZ)	3421,30		1	215452	MFD32	3,20		25
207469	DILP800/22(220-230V50HZ)	4182,74		1	215453	MFV25-6	1,80		50
207470	DILP800-XHI-SI	34,03		1	215454	MFV32-7	2,20		50
207471	DILP800-XHI-SA	34,39		1	216374	M22-A	2,30		50
207472	DILP250-XMV	79,48		1	216376	M22-K10	4,87		20
207473	DILP315-XMV	113,17		1	216378	M22-K01	4,87		20
207474	DILP800-XMV	705,31		1	216380	M22-KC10	4,87		20
207477	DILP250-XHB	56,17		2	216382	M22-KC01	4,87		20
207478	DILP315-XHB	59,01		2	216384	M22-CK10	5,53		20
207479	DILP800-XHB	92,99		2	216385	M22-CK01	5,53		20
207480	T0-1-SOND*/I1	69,38		1	216386	M22-CKC10	5,53		10
207481	T0-1-SOND*/I1/SVB	81,03		1	216387	M22-CKC01	5,53		10
207483	T0-2-SOND*/I1	87,53		1	216388	M22-B	3,48		50
207484	T0-2-SOND*/I1/SVB	99,40		1	216390	M22S-B	3,48		50
207486	T0-3-SOND*/I1	105,91		1	216392	M22S-ST-X	0,81		100
207487	T0-3-SOND*/I1/SVB	117,54		1	216394	M22S-STDD-X	0,81		10
207489	T0-4-SOND*/I1	123,80		1	216395	M22-TD	4,45		10
207490	T0-4-SOND*/I1/SVB	136,05		1	216396	M22-TDD	4,45		10
207492	T3-1-SOND*/I2	117,54		1	216397	M22-PL-PV	9,37		2
207493	T3-1-SOND*/I2/SVB	129,92		1	216398	M22-TC	8,60		10
207495	T3-2-SOND*/I2	153,21		1	216399	M22-ZA	2,30		10
207496	T3-2-SOND*/I2/SVB	166,69		1	216400	M22-IVS	6,93		1
207498	T3-3-SOND*/I2	191,22		1	216401	M22-GR	1,86		50
207499	T3-3-SOND*/I2/SVB	202,25		1	216402	M22-MS	7,16		5
207517	XGKE-GE	3,63		25	216403	M22-LG	7,16		5
207602	KT-M20	0,60		100	216405	M22-XV	0,98		10
207603	KT-M25	0,50		100	216406	M22-XC-R	0,84		10
207604	KT-M32	0,80		100	216407	M22-XC-Y	0,84		10
207632	CI-K2-145-AD	45,20		1	216408	M22S-R30	2,90		10
208199	DILM250/22(RDC48)	1533,46		1	216416	M22-ES-MS1	9,37		1
208200	DILM250/22(RA110)	1533,46		1	216417	M22-ES-MS*	9,37		1
208201	DILM250/22(RA250)	1533,46		1	216421	M22-XD-S	2,06		10
208202	DILM250/22(RAC500)	1533,46		1	216422	M22-XD-W	2,06		10
208207	DILM400/22(RDC48)	2385,77		1	216423	M22-XD-R	2,06		10
208208	DILM400/22(RA110)	2385,77		1	216424	M22-XD-G	2,06		10
208209	DILM400/22(RA250)	2385,77		1	216425	M22-XD-Y	2,06		10
208210	DILM400/22(RAC500)	2385,77		1	216426	M22-XD-B	2,06		10
208211	DILM500/22(RDC48)	3337,80		1	216427	M22-XD-*-*	3,08		1
208212	DILM500/22(RA110)	3337,80		1	216428	M22-XDH-S	3,17		10
208213	DILM500/22(RA250)	3337,80		1	216429	M22-XDH-VV	3,17		10
208214	DILM500/22(RAC500)	3337,80		1	216430	M22-XDH-R	4,07		10
208215	DILM580/22(RA110)	4467,14		1	216431	M22-XDH-G	3,17		10
208216	DILM580/22(RA250)	4467,14		1	216432	M22-XDH-Y	3,17		10
208217	DILM580/22(RAC500)	4467,14		1	216433	M22-XDH-B	3,17		10
208218	DILM650/22(RA110)	5117,42		1	216434	M22-XDH-*-*	4,07		1
208219	DILM650/22(RA250)	5117,42		1	216435	M22-XDP-S	2,06		10
208220	DILM650/22(RAC500)	5117,42		1	216436	M22-XDP-VV	2,06		10
208221	DILM750/22(RA110)	5699,74		1	216437	M22-XDP-R	2,06		10
208222	DILM750/22(RA250)	5699,74		1	216438	M22-XDP-G	2,06		10
208223	DILM750/22(RAC500)	5699,74		1	216439	M22-XDP-Y	2,06		10
208224	DILM820/22(RA110)	6536,16		1	216440	M22-XDP-*-*	3,08		1
208225	DILM820/22(RA250)	6536,16		1	216441	M22-XDL-W	2,50		10
208226	DILM820/22(RAC500)	6536,16		1	216442	M22-XDL-R	2,50		10
208250	DILM250-XSP/E(RDC48)	413,01		1	216443	M22-XDL-G	2,50		10
208251	DILM250-XSP/E(RA110)	413,01		1	216444	M22-XDL-Y	2,50		10
208252	DILM250-XSP/E(RA250)	413,01		1	216445	M22-XDL-B	2,50		10
208253	DILM250-XSP/E(RAC500)	413,01		1	216446	M22-XDL-*-*	3,99		1
208254	DILM500-XSP/E(RDC48)	619,50		1	216447	M22-XDLH-W	5,17		10
208255	DILM500-XSP/E(RA110)	619,50		1	216448	M22-XDLH-R	5,17		10
208256	DILM500-XSP/E(RA250)	619,50		1	216449	M22-XDLH-G	5,17		10
208257	DILM500-XSP/E(RAC500)	619,50		1	216450	M22-XDLH-Y	5,17		10
208281	DILM820-XHI11-SI	19,87		1	216451	M22-XDLH-B	5,17		10
208282	DILM820-XHI11-SA	19,87		1	216452	M22-XDLH-*-*	6,64		1
208283	DILM820-XHI11V-SI	19,87		1	216453	M22-XL-W	2,50		10
208284	DILM820-XHB	88,23		1	216454	M22-XL-R	2,50		10
208285	DILM650-XHB	77,98		1	216455	M22-XL-G	2,50		10
208286	DILM500-XHB	33,25		1	216456	M22-XL-Y	2,50		10
208287	DILM400-XHB	28,06		1	216457	M22-XL-B	2,50		10
208288	DILM820-XMV	541,13		1	216458	M22-XL-*-*	3,99		1
208289	DILM500-XMV	37,75		1	216459	M22-XLH-W	5,17		10
208290	DILM500-XS1	76,94		1	216460	M22-XLH-R	5,17		10

Codice	Tipo	Prezzo €	Note	Conf. [pezzi]	Codice	Tipo	Prezzo €	Note	Conf. [pezzi]
216461	M22-XLH-G	5,17		10	216632	M22-DR-S-X0	14,64		5
216462	M22-XLH-Y	5,17		10	216633	M22S-DR-S-X0	14,64		5
216463	M22-XLH-B	5,17		10	216634	M22-DR-W-X1	14,64		5
216464	M22-XAK	8,69		10	216635	M22S-DR-W-X1	14,64		5
216465	M22-XAK1	8,69		10	216636	M22-DH-S	9,04		5
216469	M22-XAK*	9,71		10	216637	M22S-DH-S	9,03		5
216470	M22-XZK	3,42		25	216638	M22-DH-W	9,04		5
216472	M22-XZK-GB99	3,42		10	216639	M22S-DH-W	9,03		5
216473	M22-XZK-F99	3,42		10	216641	M22-DH-R	9,04		5
216474	M22-XZK-199	3,42		10	216642	M22S-DH-R	9,03		5
216479	M22-XZK*	4,45		10	216643	M22-DH-G	9,04		5
216480	M22-XST	0,89		100	216645	M22S-DH-G	9,03		5
216482	M22-XST*	2,11		1	216646	M22-DH-Y	9,03		5
216483	M22-XBK1	8,69		10	216647	M22S-DH-Y	9,03		5
216484	M22-XYK1	8,69		10	216649	M22-DH-B	9,04		5
216485	M22S-ST-X88	2,33		10	216650	M22S-DH-B	9,03		5
216486	M22S-ST-X93	2,33		10	216655	M22-DH-R-X0	9,31		5
216494	M22S-ST-GB0	2,33		10	216656	M22S-DH-R-X0	9,31		5
216495	M22S-ST-GB1	2,33		10	216657	M22-DH-G-X1	9,31		5
216496	M22S-ST-GB6	2,33		10	216658	M22S-DH-G-X1	9,31		5
216497	M22S-ST-GB7	2,33		10	216659	M22-DH-S-X0	9,31		5
216498	M22S-ST-GB8	2,33		10	216660	M22S-DH-S-X0	9,31		5
216499	M22S-ST-GB10	2,33		10	216661	M22-DH-W-X1	9,31		5
216500	M22S-ST-GB11	2,33		10	216662	M22S-DH-W-X1	9,31		5
216501	M22S-ST-GB12	2,33		10	216663	M22-DRH-S	16,55		5
216503	M22-AK01	7,16		5	216664	M22S-DRH-S	16,56		5
216504	M22-AK10	7,16		5	216665	M22-DRH-W	16,56		5
216505	M22-AK11	12,13		5	216666	M22S-DRH-W	16,56		5
216535	M22-11	14,82		1	216667	M22-DRH-R	16,55		5
216536	M22-Y1	16,56		1	216668	M22S-DRH-R	16,56		5
216537	M22-12	19,23		1	216669	M22-DRH-G	16,55		5
216538	M22-13	20,94		1	216670	M22S-DRH-G	16,56		5
216539	M22-14	27,13		1	216671	M22-DRH-Y	16,56		5
216540	M22-16	38,39		1	216672	M22S-DRH-Y	16,56		5
216541	M22-E1	17,45		5	216673	M22-DRH-B	16,55		5
216542	M22-EY1	18,72		5	216674	M22S-DRH-B	16,56		5
216543	M22-E2	22,58		5	216675	M22-DRH-R-X0	17,61		5
216544	M22-E3	24,81		5	216676	M22S-DRH-R-X0	17,61		5
216545	M22-E4	31,89		1	216677	M22-DRH-G-X1	17,61		5
216546	M22-E5	37,71		1	216678	M22S-DRH-G-X1	17,61		5
216547	M22-E6	44,76		1	216679	M22-DRH-S-X0	17,61		5
216548	M22-H1	5,17		1	216680	M22S-DRH-S-X0	17,61		5
216549	M22-H2	10,39		1	216681	M22-DRH-W-X1	17,61		5
216550	M22-H3	15,96		1	216682	M22S-DRH-W-X1	17,61		5
216551	M22-H4	21,42		1	216698	M22-DDL-GR	17,09		5
216552	M22-H5	26,22		1	216699	M22S-DDL-GR	17,09		5
216553	M22-H6	29,73		1	216700	M22-DDL-GR-X1/X0	17,98		5
216554	M22-UPE	5,24		1	216701	M22S-DDL-GR-X1/X0	17,99		5
216557	M22-LED-W	8,26		20	216702	M22-DDL-GR-GB1/GB0	17,98		5
216558	M22-LED-R	8,26		20	216703	M22S-DDL-GR-GB1/GB0	17,98		5
216559	M22-LED-G	8,26		20	216704	M22-DDL-W/S	17,09		5
216560	M22-LEDC-W	8,26		20	216705	M22S-DDL-W/S	17,09		5
216561	M22-LEDC-R	8,26		20	216706	M22-DDL-W-S-X1/X0	17,98		5
216562	M22-LEDC-G	8,26		20	216707	M22S-DDL-W-S-X1/X0	17,99		5
216563	M22-LED230-W	12,23		20	216708	M22-DDL-W-S-GB1/GB0	17,98		5
216564	M22-LED230-R	12,23		20	216709	M22S-DDL-W-S-GB1/GB0	17,99		5
216565	M22-LED230-G	12,23		20	216710	M22-DDL-S-X7/X7	17,98		5
216566	M22-LEDC230-W	12,23		20	216711	M22S-DDL-S-X7/X7	17,99		5
216567	M22-LEDC230-R	12,23		20	216712	M22-DP-S	12,50		5
216568	M22-LEDC230-G	12,23		20	216713	M22S-DP-S	12,50		5
216569	M22-CLED-W	9,71		10	216714	M22-DP-R	12,50		5
216570	M22-CLED-R	9,71		10	216715	M22S-DP-R	12,50		5
216571	M22-CLED-G	9,71		10	216716	M22-DP-G	12,50		5
216572	M22-CLEDC-W	9,71		10	216717	M22S-DP-G	12,50		5
216573	M22-CLEDC-R	9,71		10	216718	M22-DP-Y	12,50		5
216574	M22-CLEDC-G	9,71		10	216719	M22S-DP-Y	12,50		5
216575	M22-CLED230-W	14,50		10	216720	M22-DP-R-X0	12,65		5
216576	M22-CLED230-R	14,50		10	216721	M22S-DP-R-X0	12,65		5
216577	M22-CLED230-G	14,50		10	216722	M22-DP-G-X1	12,65		5
216578	M22-CLEDC230-W	14,50		10	216723	M22S-DP-G-X1	12,65		5
216579	M22-CLEDC230-R	14,50		10	216724	M22-DP-S-X0	12,65		5
216580	M22-CLEDC230-G	14,50		10	216725	M22S-DP-S-X0	12,65		5
216590	M22-D-S	7,29		10	216726	M22-DP-W-X1	12,65		5
216591	M22S-D-S	7,29		10	216727	M22S-DP-W-X1	12,65		5
216592	M22-D-W	7,29		10	216728	M22-DP-S-X	10,94		5
216593	M22S-D-W	7,29		10	216730	M22S-DP-S-X	10,94		5
216594	M22-D-R	7,29		10	216731	M22-DP-R-X	10,94		5
216595	M22S-D-R	7,29		10	216733	M22S-DP-R-X	10,94		5
216596	M22-D-G	7,29		10	216734	M22-DP-G-X	10,94		5
216597	M22S-D-G	7,29		10	216736	M22S-DP-G-X	10,94		5
216598	M22-D-Y	7,29		10	216737	M22-DP-Y-X	10,94		5
216599	M22S-D-Y	7,29		10	216739	M22S-DP-Y-X	10,94		5
216600	M22-D-B	7,29		10	216743	M22-DRP-S	17,63		5
216601	M22S-D-B	7,29		10	216744	M22S-DRP-S	17,63		5
216602	M22-D-X	5,62		10	216745	M22-DRP-R	17,63		5
216604	M22S-D-X	5,62		10	216746	M22S-DRP-R	17,63		5
216605	M22-D-R-X0	7,60		10	216747	M22-DRP-G	17,63		5
216606	M22S-D-R-X0	7,60		10	216748	M22S-DRP-G	17,63		5
216607	M22-D-G-X1	7,60		10	216749	M22-DRP-Y	17,63		5
216608	M22S-D-G-X1	7,60		10	216750	M22S-DRP-Y	17,63		5
216609	M22-D-S-X0	7,60		10	216751	M22-DRP-R-X0	18,65		5
216610	M22S-D-S-X0	7,60		10	216752	M22S-DRP-R-X0	18,65		5
216611	M22-D-W-X1	7,60		10	216753	M22-DRP-G-X1	18,65		5
216612	M22S-D-W-X1	7,60		10	216754	M22S-DRP-G-X1	18,65		5
216613	M22-DR-S	13,57		5	216755	M22-DRP-S-X0	18,65		5
216614	M22S-DR-S	13,57		5	216756	M22S-DRP-S-X0	18,65		5
216615	M22-DR-W	13,57		5	216757	M22-DRP-W-X1	18,65		5
216616	M22S-DR-W	13,57		5	216758	M22S-DRP-W-X1	18,65		5
216617	M22-DR-R	13,57		5	216759	M22-DRP-S-X	16,12		5
216618	M22S-DR-R	13,57		5	216761	M22S-DRP-S-X	16,12		5
216619	M22-DR-G	13,57		5	216762	M22-DRP-R-X	16,12		5
216620	M22S-DR-G	13,57		5	216764	M22S-DRP-R-X	16,12		5
216621	M22-DR-Y	13,57		5	216765	M22-DRP-G-X	16,12		5
216622	M22S-DR-Y	13,57		5	216767	M22S-DRP-G-X	16,12		5
216623	M22-DR-B	13,57		5	216768	M22-DRP-Y-X	16,12		5
216624	M22S-DR-B	13,57		5	216770	M22S-DRP-Y-X	16,12		5
216625	M22-DR-X	11,82		5	216771	M22-L-W	6,36		10
216627	M22S-DR-X	11,82		5	216772	M22-L-R	6,36		10
216628	M22-DR-R-X0	14,64		5	216773	M22-L-G	6,36		10
216629	M22S-DR-R-X0	14,64		5	216774	M22-L-Y	6,36		10
216630	M22-DR-G-X1	14,64		5	216775	M22-L-B	6,36		10
216631	M22S-DR-G-X1	14,64		5	216776	M22-L-X	4,84		10

Codice	Tipo	Prezzo €	Note	Conf. [pezzi]	Codice	Tipo	Prezzo €	Note	Conf. [pezzi]
216778	M22-LH-W	8,00		10	216906	M22S-WRS3-SA(*)-*	68,79		1
216779	M22-LH-R	8,00		10	216907	M22-LC-W	13,45		10
216780	M22-LH-G	8,00		10	216908	M22-LC-R	13,45		10
216781	M22-LH-Y	8,00		10	216909	M22-LC-G	13,45		10
216782	M22-LH-B	8,00		10	216910	M22-LC-Y	13,45		10
216788	M22-DRLH-W	27,13		5	216911	M22-LC-B	13,45		10
216789	M22-DRLH-R	27,13		5	216912	M22-LC-X	11,94		10
216791	M22S-DRLH-W	27,13		5	216914	M22-LCH-W	15,08		10
216792	M22S-DRLH-R	27,13		5	216915	M22-LCH-R	15,08		10
216796	M22-DRLH-G	27,13		5	216916	M22-LCH-G	15,08		10
216798	M22S-DRLH-G	27,13		5	216917	M22-LCH-Y	15,08		10
216799	M22-DRLH-Y	27,13		5	216918	M22-LCH-B	15,08		10
216801	M22S-DRLH-Y	27,13		5	216922	M22-DL-W	10,74		10
216802	M22-DRLH-B	27,13		5	216924	M22S-DL-W	10,74		10
216803	M22S-DRLH-B	27,13		5	216925	M22-DL-R	10,74		10
216804	M22-DRLH-R-X0	28,46		5	216926	M22S-DL-R	10,74		10
216805	M22-DRLH-G-X1	28,46		5	216927	M22-DL-G	10,74		10
216806	M22-DRLH-W-X0	28,46		5	216928	M22S-DL-G	10,72		10
216807	M22-DRLH-W-X1	28,46		5	216929	M22-DL-Y	10,72		10
216808	M22S-DRLH-R-X0	28,46		5	216930	M22S-DL-Y	10,72		10
216809	M22S-DRLH-G-X1	28,46		5	216931	M22-DL-B	10,74		10
216810	M22S-DRLH-W-X0	28,46		5	216932	M22S-DL-B	10,72		10
216811	M22S-DRLH-W-X1	28,46		5	216933	M22-DL-X	9,22		10
216812	M22-WLK-W	16,66		5	216935	M22S-DL-X	9,22		10
216813	M22S-WLK-W	16,66		5	216936	M22-DL-R-X0	10,74		10
216814	M22-WLK-R	16,66		5	216937	M22S-DL-R-X0	10,74		10
216815	M22S-WLK-R	16,66		5	216938	M22-DL-G-X1	10,74		10
216816	M22-WLK-G	16,66		5	216939	M22S-DL-G-X1	10,72		10
216817	M22S-WLK-G	16,66		5	216940	M22-DL-W-X0	10,74		10
216818	M22-WLK-Y	16,66		5	216941	M22S-DL-W-X0	10,74		10
216819	M22S-WLK-Y	16,66		5	216942	M22-DL-W-X1	10,74		10
216820	M22-WLK-B	16,66		5	216943	M22S-DL-W-X1	10,74		10
216821	M22S-WLK-B	16,66		5	216944	M22-DRL-W	23,40		5
216823	M22-WRLK-W	16,66		5	216945	M22S-DRL-W	23,40		5
216824	M22S-WRLK-W	16,66		5	216946	M22-DRL-R	23,40		5
216825	M22-WRLK-R	16,66		5	216947	M22S-DRL-R	23,40		5
216826	M22S-WRLK-R	16,66		5	216948	M22-DRL-G	23,40		5
216827	M22-WRLK-G	16,66		5	216949	M22S-DRL-G	23,40		5
216828	M22S-WRLK-G	16,66		5	216950	M22-DRL-Y	23,40		5
216829	M22-WRLK-Y	16,66		5	216951	M22S-DRL-Y	23,40		5
216830	M22S-WRLK-Y	16,66		5	216952	M22-DRL-B	23,40		5
216831	M22-WRLK-B	16,66		5	216953	M22S-DRL-B	23,40		5
216832	M22S-WRLK-B	16,66		5	216954	M22-DRL-X	20,78		5
216833	M22-WLK3-W	18,89		5	216956	M22S-DRL-X	20,78		5
216834	M22S-WLK3-W	18,89		5	216957	M22-DRL-R-X0	24,84		5
216835	M22-WLK3-R	18,89		5	216958	M22S-DRL-R-X0	24,84		5
216836	M22S-WLK3-R	18,89		5	216959	M22-DRL-G-X1	24,84		5
216837	M22-WLK3-G	18,89		5	216960	M22S-DRL-G-X1	24,84		5
216838	M22S-WLK3-G	18,89		5	216961	M22-DRL-W-X0	24,84		5
216839	M22-WLK3-Y	18,89		5	216962	M22S-DRL-W-X0	24,84		5
216840	M22S-WLK3-Y	18,89		5	216963	M22-DRL-W-X1	24,84		5
216841	M22-WLK3-B	18,89		5	216964	M22S-DRL-W-X1	24,84		5
216842	M22S-WLK3-B	18,89		5	216965	M22-DLH-W	12,28		5
216843	M22-WRLK3-W	17,72		5	216966	M22S-DLH-W	12,28		5
216844	M22S-WRLK3-W	17,72		5	216967	M22-DLH-R	12,28		5
216845	M22-WRLK3-R	17,72		5	216968	M22S-DLH-R	12,28		5
216846	M22S-WRLK3-R	17,72		5	216969	M22-DLH-G	12,28		5
216847	M22-WRLK3-G	17,72		5	216970	M22S-DLH-G	12,28		5
216848	M22S-WRLK3-G	17,72		5	216971	M22-DLH-Y	12,28		5
216849	M22-WRLK3-Y	17,72		5	216972	M22S-DLH-Y	12,28		5
216850	M22S-WRLK3-Y	17,72		5	216973	M22-DLH-B	12,28		5
216851	M22-WRLK3-B	17,72		5	216974	M22S-DLH-B	12,28		5
216852	M22S-WRLK3-B	17,72		5	216975	M22-DLH-R-X0	12,28		5
216853	M22-W	16,91		5	216976	M22S-DLH-R-X0	12,28		5
216854	M22S-W	16,91		5	216977	M22-DLH-G-X1	12,28		5
216855	M22-WR	16,91		5	216978	M22S-DLH-G-X1	12,28		5
216856	M22S-WR	16,91		5	216979	M22-DLH-W-X0	12,28		5
216857	M22-WR-X92	16,91		5	216980	M22S-DLH-W-X0	12,28		5
216858	M22S-WR-X92	16,91		5	216981	M22-DLH-W-X1	12,28		5
216859	M22-WR-X91	16,91		5	216982	M22S-DLH-W-X1	12,28		5
216860	M22S-WR-X91	16,91		5	216983	KT-M16	0,40		100
216861	M22-W3	17,63		5	217436	M22-WRK3-*	16,72		5
216862	M22S-W3	17,63		5	217437	M22S-WRK3-*	16,72		5
216863	M22-WR3	17,63		5	217438	M22-WRLK3-*/*	17,72		5
216864	M22S-WR3	17,63		5	217439	M22S-WRLK3-*/*	17,72		5
216865	M22-WK	16,72		5	217440	M22-WRS-MS*-A1	60,24		5
216866	M22S-WK	16,72		5	217441	M22S-WRS-MS*-A1	60,24		5
216867	M22-WRK	16,72		10	217442	M22-WRS3-MS*-A*	60,24		5
216869	M22S-WRK	16,72		10	217443	M22S-WRS3-MS*-A*	60,24		5
216870	M22-WK3	16,73		5	217444	M22-ES-SA(*)-*	23,10		1
216871	M22S-WK3	16,72		5	218057	M22-LED-B	8,26		20
216872	M22-WRK3	16,72		5	218058	M22-LEDC-B	8,26		20
216873	M22S-WRK3	16,72		5	218059	M22-LED230-B	12,23		20
216874	M22-WKV	16,73		5	218060	M22-LEDC230-B	12,23		20
216875	M22S-WKV	16,72		5	218061	M22-CLED-B	9,71		10
216876	M22-PV	22,80		5	218062	M22-CLEDC-B	9,71		10
216878	M22-PVL	30,72		5	218063	M22-CLED230-B	14,50		10
216879	M22-PVS	57,38		5	218064	M22-CLEDC230-B	14,50		10
216880	M22-PVS-MS*	70,01		1	218145	M22-DDL-S-X4/X5	17,98		5
216881	M22-WS	46,06		1	218146	M22S-DDL-S-X4/X5	17,99		5
216882	M22S-WS	49,16		1	218147	M22S-ST-X89	2,33		10
216883	M22-WS-MS*	60,24		1	218153	M22-XD-R-X0	3,08		10
216884	M22S-WS-MS*	60,24		1	218154	M22-XD-S-X0	3,08		10
216885	M22-WS-SA(*)-*	68,79		1	218155	M22-XDH-R-X0	4,07		10
216886	M22S-WS-SA(*)-*	68,79		1	218156	M22-XDH-S-X0	4,07		10
216887	M22-WRS	46,06		5	218157	M22-XDP-R-X0	3,08		10
216889	M22S-WRS	46,06		5	218158	M22-XDP-S-X0	3,08		10
216890	M22-WRS-MS*	60,24		1	218159	M22-XDL-R-X0	3,99		10
216891	M22S-WRS-MS*	60,24		1	218160	M22-XDL-W-X0	3,99		10
216892	M22-WRS-SA(*)-*	68,79		1	218161	M22-XDLH-R-X0	6,64		10
216893	M22S-WRS-SA(*)-*	68,79		1	218162	M22-XDLH-W-X0	6,64		10
216894	M22-WS3	46,06		1	218163	M22-XL-R-X0	3,99		10
216895	M22S-WS3	46,06		1	218164	M22-XL-W-X0	3,99		10
216896	M22-WS3-MS*	60,24		1	218165	M22-XD-G-X1	3,08		10
216897	M22S-WS3-MS*	60,24		1	218166	M22-XD-S-X1	3,08		10
216898	M22-WS3-SA(*)-*	68,79		1	218167	M22-XD-W-X1	3,07		10
216899	M22S-WS3-SA(*)-*	68,79		1	218168	M22-XD-G-X2	3,08		10
216900	M22-WRS3	46,06		5	218169	M22-XD-S-X2	3,08		10
216901	M22S-WRS3	46,06		5	218170	M22-XD-S-X4	3,08		10
216903	M22-WRS3-MS*	60,24		1	218171	M22-XD-S-X5	3,08		10
216904	M22S-WRS3-MS*	60,24		1	218172	M22-XD-B-X6	3,08		10
216905	M22-WRS3-SA(*)-*	68,79		1	218173	M22-XD-S-X7	3,08		10

Codice	Tipo	Prezzo €	Note	Conf. [pezzi]	Codice	Tipo	Prezzo €	Note	Conf. [pezzi]
218174	M22-XD-S-X8	3,08		10	218328	M22-XDL-G-GB1	3,99		10
218175	M22-XD-S-X9	3,07		10	218329	M22-XDL-W-GB1	3,99		10
218176	M22-XD-S-X10	3,08		10	218330	M22-XDL-W-GB2	3,99		10
218177	M22-XD-S-X11	3,08		10	218331	M22-XDL-W-GB3	3,99		10
218178	M22-XD-S-X12	3,08		10	218332	M22-XDL-W-GB4	3,99		10
218179	M22-XD-S-X13	3,08		10	218333	M22-XDL-W-GB9	3,99		10
218180	M22-XD-S-X14	3,08		10	218334	M22-XDL-R-GB5	3,99		10
218181	M22-XD-S-X15	3,08		10	218335	M22-XDL-W-GB6	3,99		10
218182	M22-XD-S-X16	3,08		10	218336	M22-XDL-B-GB14	3,99		10
218183	M22-XD-S-X17	3,08		10	218337	M22-XDL-W-GB15	3,99		10
218194	M22-XD-R-GB0	3,08		10	218338	M22-XDL-W-GB16	3,99		10
218195	M22-XD-S-GB0	3,08		10	218339	M22-XDL-W-GB17	3,99		10
218196	M22-XD-G-GB1	3,08		10	218340	M22-XDL-W-GB18	3,99		10
218197	M22-XD-W-GB1	3,07		10	218341	M22-XDLH-G-X1	6,64		10
218198	M22-XD-S-GB2	3,08		10	218342	M22-XDLH-W-X1	6,64		10
218199	M22-XD-S-GB3	3,08		10	218343	M22-XDLH-G-X2	6,64		10
218200	M22-XD-S-GB4	3,08		10	218344	M22-XDLH-W-X2	6,64		10
218201	M22-XD-S-GB9	3,08		10	218345	M22-XDLH-W-X4	6,64		10
218202	M22-XD-R-GB5	3,08		10	218346	M22-XDLH-W-X5	6,64		10
218203	M22-XD-S-GB6	3,08		10	218347	M22-XDLH-B-X6	6,64		10
218204	M22-XD-B-GB14	3,08		10	218348	M22-XDLH-W-X7	6,64		10
218205	M22-XD-S-GB15	3,08		10	218349	M22-XDLH-W-X8	6,64		10
218206	M22-XD-S-GB16	3,08		10	218350	M22-XDLH-W-X9	6,64		10
218208	M22-XD-S-GB17	3,08		10	218351	M22-XDLH-W-X10	6,64		10
218209	M22-XD-S-GB18	3,08		10	218352	M22-XDLH-W-X11	6,64		10
218210	M22-XDH-G-X1	4,07		10	218353	M22-XDLH-W-X12	6,64		10
218211	M22-XDH-S-X1	4,07		10	218354	M22-XDLH-W-X13	6,64		10
218212	M22-XDH-W-X1	4,07		10	218355	M22-XDLH-W-X14	6,64		10
218213	M22-XDH-G-X2	4,07		10	218356	M22-XDLH-W-X15	6,64		10
218214	M22-XDH-S-X2	4,07		10	218357	M22-XDLH-W-X16	6,64		10
218215	M22-XDH-S-X4	4,07		10	218358	M22-XDLH-W-X17	6,64		10
218216	M22-XDH-S-X5	4,07		10	218369	M22-XDLH-R-GB0	6,64		10
218217	M22-XDH-B-X6	4,07		10	218370	M22-XDLH-W-GB0	6,64		10
218218	M22-XDH-S-X7	4,07		10	218371	M22-XDLH-G-GB1	6,64		10
218219	M22-XDH-S-X8	4,07		10	218372	M22-XDLH-W-GB1	6,64		10
218220	M22-XDH-S-X9	4,07		10	218373	M22-XDLH-W-GB2	6,64		10
218221	M22-XDH-S-X10	4,07		10	218374	M22-XDLH-W-GB3	6,64		10
218222	M22-XDH-S-X11	4,07		10	218375	M22-XDLH-W-GB4	6,64		10
218223	M22-XDH-S-X12	4,07		10	218376	M22-XDLH-W-GB9	6,64		10
218224	M22-XDH-S-X13	4,07		10	218377	M22-XDLH-R-GB5	6,64		10
218225	M22-XDH-S-X14	4,07		10	218378	M22-XDLH-W-GB6	6,64		10
218226	M22-XDH-S-X15	4,07		10	218379	M22-XDLH-B-GB14	6,64		10
218227	M22-XDH-S-X16	4,07		10	218380	M22-XDLH-W-GB15	6,64		10
218228	M22-XDH-S-X17	4,07		10	218381	M22-XDLH-W-GB16	6,64		10
218239	M22-XDH-R-GB0	4,07		10	218382	M22-XDLH-W-GB17	6,64		10
218240	M22-XDH-S-GB0	4,07		10	218383	M22-XDLH-W-GB18	6,64		10
218241	M22-XDH-G-GB1	4,07		10	218384	M22-XL-G-X1	3,99		10
218242	M22-XDH-W-GB1	4,07		10	218385	M22-XL-W-X1	3,99		10
218243	M22-XDH-S-GB2	4,07		10	218386	M22-XL-G-X2	3,99		10
218244	M22-XDH-S-GB3	4,07		10	218387	M22-XL-W-X2	3,99		10
218245	M22-XDH-S-GB4	4,07		10	218388	M22-XL-W-X4	3,99		10
218246	M22-XDH-S-GB9	4,07		10	218389	M22-XL-W-X5	3,99		10
218247	M22-XDH-R-GB5	4,07		10	218390	M22-XL-W-X7	3,99		10
218248	M22-XDH-S-GB6	4,07		10	218391	M22-XL-W-X8	3,99		10
218249	M22-XDH-B-GB14	3,97		10	218392	M22-XL-W-X9	3,99		10
218250	M22-XDH-S-GB15	4,07		10	218393	M22-XL-W-X10	3,99		10
218251	M22-XDH-S-GB16	4,07		10	218394	M22-XL-W-X11	3,99		10
218252	M22-XDH-S-GB17	4,07		10	218395	M22-XL-W-X12	3,99		10
218253	M22-XDH-S-GB18	4,07		10	218396	M22-XL-W-X13	3,99		10
218254	M22-XDP-G-X1	3,08		10	218399	M22-XL-W-X14	3,99		10
218255	M22-XDP-S-X1	3,08		10	218400	M22-XL-W-X15	3,99		10
218256	M22-XDP-W-X1	3,08		10	218401	M22-XL-W-X16	3,99		10
218257	M22-XDP-G-X2	3,08		10	218402	M22-XL-W-X17	3,99		10
218258	M22-XDP-S-X2	3,08		10	218412	M22-XL-R-GB0	3,99		10
218259	M22-XDP-S-X4	3,08		10	218413	M22-XL-W-GB0	3,99		10
218260	M22-XDP-S-X5	3,08		10	218414	M22-XL-G-GB1	3,99		10
218261	M22-XDP-S-X7	3,08		10	218415	M22-XL-W-GB1	3,99		10
218262	M22-XDP-S-X8	3,08		10	218416	M22-XL-W-GB2	3,99		10
218263	M22-XDP-S-X9	3,08		10	218417	M22-XL-W-GB3	3,99		10
218264	M22-XDP-S-X10	3,08		10	218418	M22-XL-W-GB4	3,99		10
218265	M22-XDP-S-X11	3,08		10	218419	M22-XL-W-GB9	3,99		10
218266	M22-XDP-S-X12	3,08		10	218420	M22-XL-R-GB5	3,99		10
218267	M22-XDP-S-X13	3,08		10	218421	M22-XL-W-GB6	3,99		10
218268	M22-XDP-S-X14	3,08		10	218422	M22-XL-W-GB15	3,99		10
218269	M22-XDP-S-X15	3,08		10	218423	M22-XL-W-GB16	3,99		10
218270	M22-XDP-S-X16	3,08		10	218424	M22-XL-W-GB17	3,99		10
218271	M22-XDP-S-X17	3,08		10	218425	M22-XL-W-GB18	3,99		10
218281	M22-XDP-R-GB0	3,08		10	218488	K-CI-K5	17,50		20
218282	M22-XDP-S-GB0	3,08		10	218945	M22-XE5	5,72		1
218283	M22-XDP-G-GB1	3,08		10	218963	T0-3-15680/11	71,09		1
218284	M22-XDP-W-GB1	3,08		10	219217	STB3-CI	35,40		1
218285	M22-XDP-S-GB2	3,08		10	219485	DE4-BR1-082-245	408,20		1
218286	M22-XDP-S-GB3	3,08		10	219489	DE4-BR1-100-200	393,20		1
218287	M22-XDP-S-GB4	3,08		10	219490	DE4-BR1-200-100	352,50		1
218288	M22-XDP-S-GB9	3,08		10	219492	DE4-BR1-240-285	432,50		1
218289	M22-XDP-R-GB5	3,08		10	219494	DE4-BR1-370-215	377,80		1
218290	M22-XDP-S-GB6	3,08		10	219495	DE4-BR1-470-050	251,30		1
218291	M22-XDP-S-GB15	3,08		10	219497	DE4-BR1-470-140	316,20		1
218292	M22-XDP-S-GB16	3,08		10	219653	CI-K2-PKZ0	16,98		1
218293	M22-XDP-S-GB17	3,08		10	219654	CI-K2-PKZ0-G	19,67		1
218294	M22-XDP-S-GB18	3,08		10	219655	CI-K2-PKZ0-GR	26,32		1
218295	M22-XDL-G-X1	3,99		10	219656	CI-K2-PKZ0-GRV	26,32		1
218296	M22-XDL-W-X1	3,99		10	219657	CI-K2-PKZ0-GV	19,67		1
218297	M22-XDL-G-X2	3,99		10	220219	MVS-LBM0-EM	6,56		1
218300	M22S-ST-GB5	2,33		10	220220	B3.0/2-PKZ4	22,59		1
218301	M22-XDL-W-X2	3,99		10	220221	B3.0/3-PKZ4	29,29		1
218302	M22-XDL-W-X4	3,99		10	220222	B3.0/4-PKZ4	35,97		1
218303	M22-XDL-W-X5	3,99		10	220223	B3.1/2-PKZ4	23,70		1
218304	M22-XDL-B-X6	3,99		10	220224	B3.1/3-PKZ4	30,27		1
218305	M22-XDL-W-X7	3,99		10	220225	B3.1/4-PKZ4	36,92		1
218306	M22-XDL-W-X8	3,99		10	220226	B3.2/2-PKZ4	25,53		1
218307	M22-XDL-W-X9	3,99		10	220227	B3.2/4-PKZ4	38,98		1
218308	M22-XDL-W-X10	3,99		10	220228	H-B3-PKZ4	4,01		10
218309	M22-XDL-W-X11	3,99		10	220230	MVS-D0-EM	18,95		1
218310	M22-XDL-W-X12	3,99		10	220921	M22-DG-X	11,31		5
218311	M22-XDL-W-X13	3,99		10	221508	STN0,25(230/24)	118,12		1
218312	M22-XDL-W-X14	3,99		10	221509	STN0,25(400/24)	118,12		1
218313	M22-XDL-W-X15	3,99		10	221510	STN0,315(230/24)	125,92		1
218314	M22-XDL-W-X16	3,99		10	221511	STN0,315(400/24)	125,92		1
218315	M22-XDL-W-X17	3,99		10	221513	STN0,4(230/24)	151,54		1
218326	M22-XDL-R-GB0	3,99		10	221514	STN0,4(400/24)	151,54		1
218327	M22-XDL-W-GB0	3,99		10	221515	STN0,5(230/24)	162,66		1

Codice	Tipo	Prezzo €	Note	Conf. [pezzi]	Codice	Tipo	Prezzo €	Note	Conf. [pezzi]
221516	STN0,5(400/24)	162,66		1	230080	DILM95-XSP(RDC24)	142,98		1
221517	STN0,63(230/24)	181,60		1	230081	DILM95-XSP(RDC60)	142,98		1
221518	STN0,63(400/24)	181,60		1	230082	DILM95-XSP(RDC130)	142,98		1
221519	STN0,8(230/24)	210,58		1	230107	DILM95-XSP(RDC240)	142,98		1
221520	STN0,8(400/24)	210,58		1	230109	DILM150-XSP(RAC24)	107,15		1
221521	STN1,0(230/24)	231,80		1	230110	DILM150-XSP(RAC48)	107,15		1
221522	STN1,0(400/24)	231,80		1	230111	DILM150-XSP(RAC120)	107,15		1
221523	STN1,3(400/230)	283,00		1	230112	DILM150-XSP(RAC240)	107,15		1
221524	STN1,6(400/230)	326,49		1	230113	DILM150-XSP(RAC400)	107,15		1
221525	STN2,0(400/230)	391,11		1	230114	DILM150-XSP(RAC500)	107,15		1
221526	STN2,5(400/230)	617,27		1	230115	DILM150-XSP(RDC24)	157,36		1
221527	STN3,0(400/230)	741,01		1	230116	DILM150-XSP(RDC60)	157,36		1
221528	STN4,0(400/230)	855,73		1	230117	DILM150-XSP(RDC130)	157,36		1
221598	EASY205-ASI	169,00		1	230122	DILM150-XSP(RDC240)	157,36		1
221607	EASY-LINK-DS	9,00		1	230164	DILEM-10-C(230V50HZ/240V60HZ)	36,56		5
221784	EMR4-F500-2	166,51		1	230165	DILEM-10-G-C(24VDC)	44,39		5
221789	EMR4-N100-1-B	172,97		1	230166	DILEM-01-C(230V50HZ/240V60HZ)	36,56		5
221790	EMR4-N500-2-B	247,45		1	230167	DILEM-01-G-C(24VDC)	44,39		5
221791	EMR4-N500-2-A	305,43		1	230176	DILER-22-C(230V50HZ/240V60HZ)	36,22		5
221794	EMR4-PH45	16,54		1	230177	DILER-22-G-C(24VDC)	44,51		5
221795	EMR4-PH2	16,54		1	230178	DILER-31-C(230V50HZ/240V60HZ)	36,22		5
222205	M22-E14	258,03		1	230179	DILER-31-G-C(24VDC)	44,51		5
222350	PKZM4-16	162,41		1	230239	DILER-40-C(230V50HZ/240V60HZ)	36,22		5
222352	PKZM4-25	166,94		1	230241	DILER-40-G-C(24VDC)	44,51		5
222353	PKZM4-32	198,70		1	230255	11DILEM-C	8,73		5
222354	PKZM4-40	227,17		1	230256	22DILEM-C	15,43		5
222355	PKZM4-50	257,58		1	230257	11DILE-C	9,08		5
222394	PKZM4-58	265,65		1	230258	04DILE-C	15,61		5
222413	PKZM4-63	273,70		1	230259	13DILE-C	15,61		5
222688	M22-112	94,10		1	230260	22DILE-C	15,61		5
222900	T3-4-15164/12/SVB	140,16		1	230262	31DILE-C	15,61		5
224556	KT-M25F	3,60		50	230263	40DILE-C	15,61		5
224557	STB-M20F	4,40		20	230264	22DDILE-C	28,92		5
224558	STB-M25F	6,20		20	230265	VGDILE48-C	10,13		10
225325	CI-K2-T3-4	31,25		1	230266	VGDILE250-C	10,13		10
225355	FS-SOND-ERSTBESTELLUNG-T0	49,02		10	230267	RCDILE48-C	15,97		10
225356	FS-SOND-ERSTBESTELLUNG-P3	49,02		10	230268	RCDILE250-C	13,41		10
225524	CI-K4-PKZ4-G	47,33		1	230350	M22S-DDL-*.**.*	17,98		5
225525	CI-K4-PKZ4-GR	52,06		1	230860	RA-C1-7X4HF	26,21		1
225527	M22-TCV	3,38		5	230914	SET-M3/2-HF	81,99		1
225528	M22S-PV	22,80		5	230961	M22-DGL-X	18,83		5
226093	T0-2-B900/XZ	33,35		1	230962	M22S-PVL	30,72		5
226156	V-M32G	4,00		10	231078	M22-XLED60	9,93		10
226161	M22-TA	15,52		1	231079	M22-XLED-T	9,93		10
226770	M22-DDL-*.**.*	17,98		5	231080	M22-XLED230-T	14,82		10
226836	M22-WR*	16,91		5	231168	EASY256-HCI	52,50		1
226837	M22S-WR*	16,91		5	231220	CI-K2X-100-TS-NA	37,50		1
226838	M22-WR3-X94	17,63		5	231221	CI-K2X-145-TS-NA	42,30		1
226839	M22S-WR3-X94	17,63		5	231222	CI-K3X-125-TS-NA	54,50		1
226840	M22-WR3*	17,63		5	231223	CI-K3X-160-TS-NA	56,70		1
226841	M22S-WR3*	17,63		5	231224	CI-K4X-125-TS-NA	70,70		1
228291	T0-2-1/E/SVA(S)-RT	125,01		1	231225	CI-K4X-160-TS-NA	81,80		1
229015	M22-AMC	13,46		10	231226	CI-K5X-125-TS-NA	95,80		1
229025	M22-XAM	17,23		5	231227	CI-K5X-160-TS-NA	108,70		1
229028	M22-XAMP	17,23		5	231228	CI-K2X-100-M-NA	38,20		1
229092	M22-WRS-A1	46,06		5	231229	CI-K2X-145-M-NA	43,50		1
229093	M22S-WRS-A1	46,06		5	231230	CI-K3X-125-M-NA	55,70		1
229094	M22-WRS3-A*	46,06		5	231231	CI-K3X-160-M-NA	58,20		1
229095	M22S-WRS3-A*	46,06		5	231232	CI-K4X-125-M-NA	73,70		1
229162	M22-XI	3,99		25	231233	CI-K4X-160-M-NA	84,50		1
229304	CI-K2H-100-TS	37,50		1	231234	CI-K5X-125-M-NA	101,30		1
229305	CI-K2H-145-TS	43,60		1	231236	CI-K5X-160-M-NA	116,10		1
229306	CI-K2H-100-M	38,20		1	231273	M22-XGPV	14,25		1
229307	CI-K2H-145-M	45,20		1	231274	M22-XGWK	10,39		5
229308	CI-K2H-145-AD	45,60		1	231275	M22-XWS	9,40		5
229309	CI-K2H-80-A	43,80		1	231574	RA-C1-VP-PLM	45,33		1
229310	CI-K2H-80-K	43,80		1	231658	DILEM-10-C(110V50HZ/120V60HZ)	36,56		5
229424	EASY200-POW	80,00		1	231664	DILEM-10-C(24V50/60HZ)	36,56		5
229489	M22-R1K	64,08		1	231667	DILEM-10-C(230V50/60HZ)	36,56		5
229490	M22-R4K7	64,08		1	231681	DILEM-01-C(110V50HZ/120V60HZ)	36,56		5
229491	M22-R10K	64,08		1	231687	DILEM-01-C(24V50/60HZ)	36,56		5
229492	M22-R47K	64,08		1	231690	DILEM-01-C(230V50/60HZ)	36,56		5
229493	M22-R100K	64,08		1	231762	M22-XBK-*	9,71		10
229494	M22-R470K	64,08		1	231793	DILER-22-C(110V50HZ/120V60HZ)	36,22		5
229669	PKZM0-0,16-C	72,21		1	231799	DILER-22-C(24V50/60HZ)	36,22		5
229670	PKZM0-0,25-C	72,21		1	231802	DILER-22-C(230V50/60HZ)	36,22		5
229671	PKZM0-0,4-C	72,21		1	231818	DILER-31-C(110V50HZ/120V60HZ)	36,22		5
229672	PKZM0-0,63-C	76,86		1	231824	DILER-31-C(24V50/60HZ)	36,22		5
229673	PKZM0-1-C	83,46		1	231827	DILER-31-C(230V50/60HZ)	36,22		5
229674	PKZM0-1,6-C	86,50		1	231841	DILER-40-C(110V50HZ/120V60HZ)	36,22		5
229675	PKZM0-2,5-C	86,50		1	231847	DILER-40-C(24V50/60HZ)	36,22		5
229676	PKZM0-4-C	86,50		1	231850	DILER-40-C(230V50/60HZ)	36,22		5
229677	PKZM0-6,3-C	86,50		1	231893	FSI(*)-T0	2,63		10
229678	PKZM0-10-C	100,50		1	231895	FSI(*)-P3	4,47		10
229679	PKZM0-16-C	100,50		1	232112	EASY618-DC-RE	309,50		1
229680	NHI-11-PKZ0-C	13,52		5	232186	EASY202-RE	83,00		1
229681	NHI-E-10-PKZ0-C	9,89		5	232231	M22S-R1K	64,08		1
229682	NHI-E-01-PKZ0-C	9,89		5	232232	M22S-R4K7	64,08		1
229746	FAK-R/KC11/I	71,49		1	232233	M22S-R10K	64,08		1
229747	FAK-R/V/KC01/IY	93,08		1	232234	M22S-R47K	64,08		1
229748	FAK-R/V/KC11/IY	98,48		1	232235	M22S-R100K	64,08		1
229749	FAK-S/KC11/I	71,49		1	232236	M22S-R470K	64,08		1
229753	FAK-IU	15,44		1	232289	B3,0/3-PKZ0	16,33		1
229754	FAK-Y	46,47		1	232290	B3,0/5-PKZ0	20,25		1
229755	FAK-R/V/Y	73,46		1	233539	EASY221-CO	423,00		1
229828	PKZM0-0,16-SC	72,21		1	233540	EASY222-DN	423,00		1
229829	PKZM0-0,25-SC	72,21		1	233780	SKF-FF4	31,00		1
229830	PKZM0-0,4-SC	72,21		1	233781	SKF-FF6	35,50		1
229831	PKZM0-0,63-SC	76,86		1	233782	SKF-HA	12,50		1
229832	PKZM0-1-SC	83,46		1	239349	PKZM0-XM32DE	4,80		5
229833	PKZM0-1,6-SC	86,50		1	239364	PKZM0-XMR	2,50		10
229834	PKZM0-2,5-SC	86,50		1	239399	DILM80(110V50HZ,120V60HZ)	325,69		1
229835	PKZM0-4-SC	86,50		1	239402	DILM80(230V50HZ,240V60HZ)	325,69		1
229836	PKZM0-6,3-SC	86,50		1	239404	DILM80(400V50HZ,440V60HZ)	325,69		1
229837	PKZM0-10-SC	100,50		1	239406	DILM80(24V50/60HZ)	325,69		1
229838	PKZM0-16-SC	100,50		1	239408	DILM80(110V50/60HZ)	325,69		1
229994	DILM95-XSP(42V50HZ,48V60HZ)	59,07		1	239410	DILM80(230V50/60HZ)	325,69		1
230058	DILM95-XSP(110V50HZ,120V60HZ)	59,07		1	239416	DILM80(RDC24)	446,02		1
230062	DILM95-XSP(230V50HZ,240V60HZ)	59,07		1	239417	DILM80(RDC60)	446,02		1
230064	DILM95-XSP(400V50HZ,440V60HZ)	59,07		1	239477	DILM95(110V50HZ,120V60HZ)	422,29		1
230066	DILM95-XSP(24V50/60HZ)	59,07		1	239480	DILM95(230V50HZ,240V60HZ)	422,29		1
230068	DILM95-XSP(110V50/60HZ)	59,07		1	239482	DILM95(400V50HZ,440V60HZ)	422,29		1

Codice	Tipo	Prezzo €	Note	Conf. [pezzi]	Codice	Tipo	Prezzo €	Note	Conf. [pezzi]
239484	DILM95(24V50/60HZ)	422,29		1	259100	NZMH2-A125	789,30		1
239486	DILM95(110V50/60HZ)	422,29		1	259101	NZMH2-A160	967,50		1
239488	DILM95(230V50/60HZ)	422,29		1	259102	NZMH2-A200	1.141,00		1
239510	DILM95(RDC24)	524,98		1	259103	NZMH2-A250	1.258,00		1
239511	DILM95(RDC60)	524,98		1	259113	NZMN3-AE250	1.604,00		1
239545	DILM115(RAC24)	542,89		1	259114	NZMN3-AE400	1.604,00		1
239547	DILM115(RAC120)	542,89		1	259115	NZMN3-AE630	2.207,00		1
239548	DILM115(RAC240)	542,89		1	259116	NZMH3-AE250	1.954,00		1
239549	DILM115(RAC440)	542,89		1	259117	NZMH3-AE400	1.954,00		1
239555	DILM115(RDC24)	631,92		1	259118	NZMH3-AE630	2.643,00		1
239560	DILM115(RDC60)	631,92		1	259122	NZMN2-VE100	736,10		1
239585	DILM150(RAC24)	657,54		1	259123	NZMN2-VE160	951,50		1
239587	DILM150(RAC120)	657,54		1	259124	NZMN2-VE250	1.347,00		1
239588	DILM150(RAC240)	657,54		1	259125	NZMH2-VE100	855,50		1
239589	DILM150(RAC440)	657,54		1	259126	NZMH2-VE160	1.188,00		1
239591	DILM150(RDC24)	749,48		1	259127	NZMH2-VE250	1.613,00		1
239592	DILM150(RDC60)	749,48		1	259128	NZML2-VE100	1.031,00		1
239618	DILMC80(230V50HZ,240V60HZ)	325,69		1	259129	NZML2-VE160	1.432,00		1
239652	DILMC80(RDC24)	446,02		1	259131	NZMN3-VE250	1.783,00		1
239685	DILMC95(230V50HZ,240V60HZ)	422,29		1	259132	NZMN3-VE400	1.783,00		1
239715	DILMC95(RDC24)	524,98		1	259133	NZMN3-VE630	2.329,00		1
239736	DILMC115(RAC240)	551,33		1	259134	NZMH3-VE250	2.258,00		1
239741	DILMC115(RDC24)	641,72		1	259135	NZMH3-VE400	2.484,00		1
239751	DILMC150(RAC240)	657,54		1	259136	NZMH3-VE630	2.869,00		1
239765	DILMC150(RDC24)	761,13		1	259137	NZML3-VE250	2.720,00		1
239895	SDAINLM70(230V50HZ,240V60HZ)	718,65		1	259138	NZML3-VE400	2.992,00		1
239937	SDAINLM90(230V50HZ,240V60HZ)	897,20		1	259140	PN1-63	204,60		1
239963	SDAINLM115(230V50HZ,240V60HZ)	1075,75		1	259141	PN1-100	243,70		1
240009	SDAINLM140(230V50HZ,240V60HZ)	1468,15		1	259142	PN1-125	313,10		1
240035	SDAINLM165(230V50HZ,240V60HZ)	2120,70		1	259143	N1-63	220,10		1
240081	DILM150-XMV	94,47		1	259144	N1-100	272,50		1
240083	DILM12-XEK	12,17		1	259145	N1-125	361,50		1
240084	DILM12-XDSB0/3	16,05		1	259426	NZM1-XHIV	45,30		1
240085	DILM12-XDSB0/4	18,29		1	259430	NZM2/3-XHIV	48,50		1
240086	DILM12-XDSB0/5	19,97		1	259432	NZM1-XHIVL	40,40		1
254485	SET-M4/2-HF	176,55		1	259434	NZM1-XU24AC	98,80		1
254690	RA-C1-CUT	143,69		1	259436	NZM1-XU48AC	98,80		1
254693	RA-C1-COV	5,28		1	259438	NZM1-XU60AC	98,80		1
254833	M22-DZ-B	11,41		10	259440	NZM1-XU110-130AC	98,80		1
254834	M22-DZ-B-GB14	12,51		10	259442	NZM1-XU208-240AC	98,80		1
254835	M22-DZ-X	9,72		10	259444	NZM1-XU380-440AC	98,80		1
254849	M22-XE	15,95		1	259446	NZM1-XU480-525AC	98,80		1
256209	XT-CPU-BAT	43,50		1	259448	NZM1-XU600AC	98,80		1
256267	EASY819-AC-RC	540,50		1	259450	NZM1-XU12DC	98,80		1
256268	EASY819-AC-RCX	472,00		1	259452	NZM1-XU24DC	98,80		1
256269	EASY819-DC-RC	540,50		1	259454	NZM1-XU60DC	98,80		1
256270	EASY819-DC-RCX	472,00		1	259458	NZM1-XU110-130DC	98,80		1
256271	EASY820-DC-RC	604,00		1	259460	NZM1-XU220-250DC	98,80		1
256272	EASY820-DC-RCX	535,00		1	259462	NZM1-XUL24AC	97,00		1
256273	EASY821-DC-TC	540,50		1	259468	NZM1-XUL110-130AC	97,00		1
256274	EASY821-DC-TX	472,00		1	259471	NZM1-XUL208-240AC	97,00		1
256275	EASY822-DC-TC	604,00		1	259473	NZM1-XUL380-440AC	97,00		1
256276	EASY822-DC-TX	535,00		1	259475	NZM1-XUL480-525AC	97,00		1
256277	EASY800-PC-CAB	139,00		1	259477	NZM1-XUL600AC	97,00		1
256279	EASY-M-256K	67,50		1	259479	NZM1-XUL12DC	97,00		1
256280	EASY-NT-RJ45	4,50		10	259481	NZM1-XUL24DC	97,00		1
256281	EASY-NT-R	21,00		2	259487	NZM1-XUL110-130DC	97,00		1
256282	EASY-RJ45-TOOL	551,50		1	259489	NZM1-XUL220-250DC	97,00		1
256283	EASY-NT-30	14,50		5	259491	NZM2/3-XU24AC	113,20		1
256284	EASY-NT-80	24,00		3	259493	NZM2/3-XU48AC	113,20		1
256285	EASY-NT-150	35,50		2	259495	NZM2/3-XU60AC	113,20		1
256286	EASY-NT-CAB	276,00		1	259497	NZM2/3-XU110-130AC	113,20		1
256487	XT-CAT5-X-2	66,50		1	259499	NZM2/3-XU208-240AC	113,20		1
256488	XT-CAT5-X-5	68,00		1	259501	NZM2/3-XU380-440AC	113,20		1
256581	HB-PKZ4	4,17		1	259503	NZM2/3-XU480-525AC	113,20		1
256790	FAK-RV/KC02/IY	98,48		1	259505	NZM2/3-XU600AC	113,20		1
256796	M22S-ST-F68	2,33		10	259507	NZM2/3-XU12DC	113,20		1
257063	Q25PV-S	26,83		5	259509	NZM2/3-XU24DC	113,20		1
257064	Q25LPV-S	43,55		5	259511	NZM2/3-XU48DC	113,20		1
257830	RA-C2-S1-4	142,77		1	259513	NZM2/3-XU60DC	113,20		1
257891	XIOC-8DI	195,00		1	259515	NZM2/3-XU110-130DC	113,20		1
257892	XIOC-16DI	278,00		1	259517	NZM2/3-XU220-250DC	113,20		1
257894	XIOC-8DO	250,00		1	259527	NZM2/3-XUV	113,20		1
257895	XIOC-16DO-S	425,00		1	259531	NZM1-XUHIV24AC	130,90		1
257896	XIOC-16DO	374,50		1	259533	NZM1-XUHIV48AC	130,90		1
257897	XIOC-12DO-R	457,50		1	259535	NZM1-XUHIV60AC	130,90		1
257899	XIOC-8AI-U1	1.109,50		1	259537	NZM1-XUHIV110-130AC	130,90		1
257900	XIOC-8AI-U2	1.109,50		1	259539	NZM1-XUHIV208-240AC	130,90		1
257901	XIOC-4T-PT	971,00		1	259541	NZM1-XUHIV380-440AC	130,90		1
257902	XIOC-2AO-U1-2AO-I2	943,00		1	259543	NZM1-XUHIV480-525AC	130,90		1
257903	XIOC-4AO-U1	943,00		1	259545	NZM1-XUHIV12DC	130,90		1
257904	XIOC-2AO-U2	555,00		1	259547	NZM1-XUHIV24DC	130,90		1
257906	XIOC-1CNT-100KHZ	694,00		1	259549	NZM1-XUHIV48DC	130,90		1
257907	XIOC-2CNT-100KHZ	887,50		1	259551	NZM1-XUHIV60DC	130,90		1
257908	XIOC-NET-DP-M	1.524,50		1	259553	NZM1-XUHIV110-130DC	130,90		1
258102	XIOC-TERM-18S	39,50		1	259555	NZM1-XUHIV220-250DC	130,90		1
258104	XIOC-TERM-18T	39,50		1	259557	NZM1-XUHIVL24AC	126,10		1
259075	NZMB1-A40	258,00		1	259563	NZM1-XUHIVL110-130AC	126,10		1
259076	NZMB1-A50	258,00		1	259565	NZM1-XUHIVL208-240AC	126,10		1
259077	NZMB1-A63	258,00		1	259567	NZM1-XUHIVL380-440AC	126,10		1
259078	NZMB1-A80	280,10		1	259569	NZM1-XUHIVL480-525AC	126,10		1
259079	NZMB1-A100	327,70		1	259571	NZM1-XUHIVL12DC	126,10		1
259080	NZMB1-A125	541,50		1	259573	NZM1-XUHIVL24DC	126,10		1
259081	NZMN1-A40	310,60		1	259579	NZM1-XUHIVL110-130DC	126,10		1
259082	NZMN1-A50	310,60		1	259581	NZM1-XUHIVL220-250DC	126,10		1
259083	NZMN1-A63	310,60		1	259583	NZM2/3-XUHIV24AC	145,50		1
259084	NZMN1-A80	339,30		1	259585	NZM2/3-XUHIV48AC	145,50		1
259085	NZMN1-A100	438,00		1	259587	NZM2/3-XUHIV60AC	145,50		1
259086	NZMN1-A125	703,70		1	259589	NZM2/3-XUHIV110-130AC	145,50		1
259087	NZMB2-A125	558,50		1	259591	NZM2/3-XUHIV208-240AC	145,50		1
259088	NZMB2-A160	702,70		1	259594	NZM2/3-XUHIV380-440AC	145,50		1
259089	NZMB2-A200	860,50		1	259598	NZM2/3-XUHIV480-525AC	145,50		1
259090	NZMB2-A250	979,40		1	259600	NZM2/3-XUHIV12DC	145,50		1
259091	NZMN2-A125	736,10		1	259602	NZM2/3-XUHIV24DC	145,50		1
259092	NZMN2-A160	836,60		1	259604	NZM2/3-XUHIV48DC	145,50		1
259093	NZMN2-A200	1.000,00		1	259606	NZM2/3-XUHIV60DC	145,50		1
259094	NZMN2-A250	1.144,00		1	259608	NZM2/3-XUHIV110-130DC	145,50		1
259095	NZMH2-A40	341,20		1	259610	NZM2/3-XUHIV220-250DC	145,50		1
259096	NZMH2-A50	341,20		1	259612	NZM1-XUHIV20L24AC	135,80		1
259097	NZMH2-A63	341,20		1	259620	NZM1-XUHIV20L110-130AC	135,80		1
259098	NZMH2-A80	373,50		1	259622	NZM1-XUHIV20L208-240AC	135,80		1
259099	NZMH2-A100	493,90		1	259624	NZM1-XUHIV20L380-440AC	135,80		1

Codice	Tipo	Prezzo €	Note	Conf. [pezzi]	Codice	Tipo	Prezzo €	Note	Conf. [pezzi]
259630	NZM1-XUHIV20L24DC	135,80		1	261232	NZM1/2-XV4	8,10		1
259640	NZM2/3-XUHIV2024AC	150,30		1	261234	NZM3/4-XV4	16,20		1
259648	NZM2/3-XUHIV20110-130AC	150,30		1	261360	A22-GL24	1,73		1
259651	NZM2/3-XUHIV20208-240AC	150,30		1	261361	A22-GL130	1,73		1
259653	NZM2/3-XUHIV20380-440AC	150,30		1	261362	A22-LED-W	5,08		1
259659	NZM2/3-XUHIV2024DC	150,30		1	261363	A22-LED-G	5,08		1
259684	NZM2/3-XUHIV	145,50		1	261364	A22-LED-R	5,08		1
259688	NZM2/3-XUHIV20	150,30		1	261365	A22-LED-Y	5,08		1
259706	NZM1-XA12AC/DC	82,80		1	262146	XC-CPU101-C128K-8DI-6DO	832,00		1
259708	NZM1-XA24AC/DC	82,80		1	262152	XC-CPU101-C64K-8DI-6DO	694,00		1
259720	NZM1-XA48AC/DC	82,80		1	262155	XC-CPU201-EC256K-8DI-6DO	1.594,50		1
259722	NZM1-XA60AC/DC	82,80		1	262156	XC-CPU201-EC256K-8DI-6DO-XV	2.125,50		1
259724	NZM1-XA110-130AC/DC	82,80		1	262157	XC-CPU201-EC512K-8DI-6DO	1.855,50		1
259726	NZM1-XA208-250AC/DC	82,80		1	262158	XC-CPU201-EC512K-8DI-6DO-XV	2.371,50		1
259728	NZM1-XA380-440AC/DC	82,80		1	262165	M22-K01D	14,59		20
259730	NZM1-XA480-525AC/DC	92,30		1	262240	NZM2-160-KKC	17,00		1
259734	NZM1-XAL12AC/DC	79,80		1	262244	NZM2-250-KKC	26,70		1
259736	NZM1-XAL24AC/DC	79,80		1	262248	XIOC-TERM30-CNT4	125,00		1
259742	NZM1-XAL110-130AC/DC	79,80		1	262322	XIOC-16DX	439,50		1
259744	NZM1-XAL208-250AC/DC	79,80		1	262405	XIOC-4AI-2AO-U1	749,00		1
259746	NZM1-XAL380-440AC/DC	79,80		1	262409	XIOC-2AI-1AO-U1	416,50		1
259752	NZM2/3-XA12AC/DC	98,60		1	262417	XIOC-2CNT-2AO-INC	1.386,50		1
259754	NZM2/3-XA24AC/DC	98,60		1	262518	BK25/3-PKZ0-E	12,10		5
259756	NZM2/3-XA48AC/DC	98,60		1	262549	XIOC-8AI-I2	1.109,50		1
259758	NZM2/3-XA60AC/DC	98,60		1	262631	NZM1-XU48DC	98,80		1
259760	NZM2/3-XA110-130AC/DC	98,60		1	262684	ETR2-11	161,47		1
259763	NZM2/3-XA208-250AC/DC	98,60		1	262686	ETR2-12	161,47		1
259766	NZM2/3-XA380-440AC/DC	98,60		1	262687	ETR2-21	161,47		1
259772	NZM1-XAHIV12AC/DC	102,90		1	262688	ETR2-42	161,47		1
259774	NZM1-XAHIV24AC/DC	102,90		1	262689	ETR2-69	185,34		1
259776	NZM1-XAHIV48AC/DC	102,90		1	262730	ETR2-44	185,34		1
259778	NZM1-XAHIV60AC/DC	102,90		1	262731	XT-MEM-MM32M	199,50		1
259780	NZM1-XAHIV110-130AC/DC	102,90		1	263149	Z-D02/SIKA-HF	0,30		50
259782	NZM1-XAHIV208-250AC/DC	102,90		1	263371	M22-R*-*	68,81		1
259784	NZM1-XAHIV380-440AC/DC	102,90		1	263467	M22-PVT	23,68		5
259790	NZM1-XAHIVL12AC/DC	98,30		1	263469	M22-PVLT	30,88		5
259792	NZM1-XAHIVL24AC/DC	98,30		1	263525	CI-PKZO-GRVM	26,36		2
259798	NZM1-XAHIVL110-130AC/DC	98,30		1	263526	CI-PKZO-GVM	19,56		1
259800	NZM1-XAHIVL208-250AC/DC	98,30		1	264022	D200-CI45-NA	186,70		1
259802	NZM1-XAHIVL380-440AC/DC	98,30		1	264023	CI45X-200-NA	376,40		1
259808	NZM2/3-XAHIV12AC/DC	130,90		1	264024	CI45-200-NA	443,00		1
259810	NZM2/3-XAHIV24AC/DC	130,90		1	264243	RA-C1-DF	12,90		1
259812	NZM2/3-XAHIV48AC/DC	130,90		1	264244	RA-C1-VM-7	73,24		1
259814	NZM2/3-XAHIV60AC/DC	130,90		1	264315	RA-C1-VP-AM-2	55,56		1
259816	NZM2/3-XAHIV110-130AC/DC	130,90		1	265250	MFD-80	196,00		1
259818	NZM2/3-XAHIV208-250AC/DC	130,90		1	265251	MFD-80-B	212,00		1
259820	NZM2/3-XAHIV380-440AC/DC	130,90		1	265253	MFD-CP8-NT	575,00		1
259830	NZM2-XR110-130AC	714,50		1	265254	MFD-R16	197,00		1
259832	NZM2-XR208-240AC	714,50		1	265255	MFD-T16	197,00		1
259834	NZM2-XR380-440AC	714,50		1	265256	MFD-TA17	257,50		1
259836	NZM2-XR24-30DC	714,50		1	265258	MFD-XM-80	49,00		1
259838	NZM2-XR48-60DC	675,50		1	265259	MFD-XS-80	49,00		1
259840	NZM2-XR110-130DC	714,50		1	265357	RA-C2-SBL	36,94		1
259842	NZM2-XR220-250DC	714,50		1	265364	MFD-RA17	257,50		1
259848	NZM3-XR110-130AC	1.103,00		1	265558	SET-M3/5-HF	100,95		1
259850	NZM3-XR208-240AC	1.103,00		1	265622	SET-M4/5-HF	275,09		1
259852	NZM3-XR380-440AC	1.103,00		1	265631	NZM-XPC-KIT	565,60		1
259854	NZM3-XR24-30DC	1.103,00		1	265710	NZMB1-M40	276,70		1
259856	NZM3-XR48-60DC	1.103,00		1	265711	NZMB1-M50	276,70		1
259858	NZM3-XR110-130DC	1.103,00		1	265712	NZMB1-M63	276,70		1
259860	NZM3-XR220-250DC	1.103,00		1	265713	NZMB1-M80	298,80		1
260015	NZM1-KKC	17,00		1	265714	NZMB1-M100	366,60		1
260019	NZM1-KKS	17,00		1	265715	NZMB2-M125	551,70		1
260021	NZM1-KKSA	16,20		1	265716	NZMB2-M160	712,90		1
260030	NZM2-KKS	17,00		1	265717	NZMB2-M200	874,20		1
260032	NZM2-KKS185	8,10		1	265718	NZMN1-M40	319,60		1
260038	NZM2-KKSA	21,10		1	265719	NZMN1-M50	319,60		1
260039	NZM3-KKS	24,30		1	265720	NZMN1-M63	319,60		1
260040	NZM3-KKS185	8,10		1	265721	NZMN1-M80	344,70		1
260041	NZM3-KKS240	16,20		1	265722	NZMN1-M100	441,60		1
260042	NZM3-KKC	97,00		1	265723	NZMN2-M125	745,10		1
260045	NZM3-KKSA	32,10		1	265724	NZMN2-M160	861,70		1
260089	CI-PKZO-GM	20,59		2	265725	NZMN2-M200	1.033,00		1
260104	CI-PKZO-GRM	27,63		2	265726	NZMB1-S40	242,40		1
260125	NZM1-XDV	40,40		1	265727	NZMB1-S50	242,40		1
260127	NZM2-XDV	46,90		1	265728	NZMB1-S63	242,40		1
260129	NZM3-XDV	84,10		1	265729	NZMB1-S80	263,30		1
260131	NZM1-XDTV	76,80		1	265730	NZMB1-S100	308,00		1
260133	NZM2-XDTV	84,90		1	265731	NZMN1-S40	292,00		1
260135	NZM1-XDVR	48,50		1	265732	NZMN1-S50	292,00		1
260137	NZM2-XDVR	55,00		1	265733	NZMN1-S63	292,00		1
260140	NZM3-XDVR	92,20		1	265734	NZMN1-S80	318,90		1
260142	NZM1-XDVTVR	82,50		1	265735	NZMN1-S100	411,70		1
260144	NZM2-XDVTVR	90,50		1	265736	NZMB2-S125	524,50		1
260150	NZM1-XSTS	11,40		1	265737	NZMB2-S160	623,00		1
260154	UVU-NZM	581,80		1	265738	NZMB2-S200	809,60		1
260156	NZM2-XSTS	13,00		1	265739	NZMN2-S125	664,30		1
260166	NZM1-XTVD	61,50		1	265740	NZMN2-S160	754,00		1
260168	NZM2-XTVD	67,90		1	265741	NZMN2-S200	1.000,00		1
260170	NZM3-XTVD	137,40		1	265742	NZMH2-S40	305,50		1
260172	NZM1-XTVDV	76,00		1	265743	NZMH2-S50	305,50		1
260174	NZM2-XTVDV	82,50		1	265744	NZMH2-S63	305,50		1
260176	NZM3-XTVDV	156,80		1	265745	NZMH2-S80	331,00		1
260178	NZM1-XTVDVVR	82,50		1	265746	NZMH2-S100	424,40		1
260180	NZM2-XTVDVVR	88,90		1	265747	NZMH2-S125	748,50		1
260182	NZM3-XTVDVVR	166,50		1	265748	NZMH2-S160	882,70		1
260191	NZM1/2-XV6	16,20		1	265749	NZMH2-S200	1.070,00		1
260193	NZM3/4-XV6	32,40		1	265758	NZMN4-AE630	2.530,00		1
260195	NZM1-XBR	17,80		1	265759	NZMN4-AE800	3.183,00		1
260197	NZM2-XBR	22,70		1	265760	NZMN4-AE1000	4.146,00		1
260199	NZM1-XKAV	40,40		1	265761	NZMN4-AE1250	4.896,00		1
260201	NZM2/3-XKAV	48,50		1	265762	NZMN4-AE1600	6.936,00		1
260203	NZM1/2-XAB	16,20		1	265763	NZMH4-AE630	2.954,00		1
260211	NZM3-XAB	19,40		1	265764	NZMH4-AE800	3.379,00		1
260213	NZM1-XC35	19,40		1	265765	NZMH4-AE1000	4.603,00		1
260215	NZM2-XC75	22,70		1	265766	NZMH4-AE1250	5.223,00		1
260217	NZM-XDMI612	625,40		1	265767	NZMH4-AE1600	7.507,00		1
260755	NZM-XDMI-CAB	620,80		1	265768	NZMN4-VE630	2.807,00		1
260792	XIOC-BP-XC	72,50		1	265769	NZMN4-VE800	3.346,00		1
260793	XIOC-BP-XC1	95,00		1	265770	NZMN4-VE1000	4.358,00		1
260794	XIOC-BP-2	72,50		1	265771	NZMN4-VE1250	5.027,00		1
260795	XIOC-BP-3	95,00		1	265772	NZMN4-VE1600	7.018,00		1

Codice	Tipo	Prezzo €	Note	Conf. [pezzi]	Codice	Tipo	Prezzo €	Note	Conf. [pezzi]
265773	NZMH4-VE630	3.264,00		1	265978	NZMN4-4-VE1000	5.582,00		1
265774	NZMH4-VE800	3.452,00		1	265979	NZMN4-4-VE1000/630	5.582,00		1
265775	NZMH4-VE1000	4.733,00		1	265981	NZMN4-4-VE1250	6.528,00		1
265776	NZMH4-VE1250	5.304,00		1	265982	NZMN4-4-VE1250/800	6.528,00		1
265777	NZMH4-VE1600	7.671,00		1	265984	NZMN4-4-VE1600	8.976,00		1
265778	NZMN2-ME90	745,10		1	265985	NZMN4-4-VE1600/1000	8.976,00		1
265779	NZMN2-ME140	915,60		1	265987	NZMH4-4-VE800	4.651,00		1
265780	NZMN2-ME220	1.329,00		1	265988	NZMH4-4-VE800/500	4.651,00		1
265781	NZMN3-ME220	1.732,00		1	265990	NZMH4-4-VE1000	6.283,00		1
265782	NZMN3-ME350	1.732,00		1	265991	NZMH4-4-VE1000/630	6.283,00		1
265783	NZMN4-ME550	3.183,00		1	265993	NZMH4-4-VE1250	7.099,00		1
265784	NZMN4-ME875	4.488,00		1	265994	NZMH4-4-VE1250/800	7.099,00		1
265785	NZMN4-ME1400	7.099,00		1	265996	NZMH4-4-VE1600	10.363,00		1
265786	NZMH2-ME90	865,60		1	265997	NZMH4-4-VE1600/1000	10.363,00		1
265787	NZMH2-ME140	1.053,00		1	265999	PN1-4-63	243,70		1
265788	NZMH2-ME220	1.528,00		1	266000	PN1-4-100	307,80		1
265789	NZMH3-ME220	2.003,00		1	266001	PN1-4-125	355,80		1
265790	NZMH3-ME350	2.003,00		1	266002	N1-4-63	248,00		1
265791	NZMH4-ME550	4.064,00		1	266003	N1-4-100	314,40		1
265792	NZMH4-ME875	5.190,00		1	266004	N1-4-125	415,70		1
265793	NZMH4-ME1400	7.964,00		1	266005	PN2-160	354,10		1
265794	NZML2-ME90	1.043,00		1	266006	PN2-200	421,60		1
265795	NZML2-ME140	1.268,00		1	266007	PN2-250	572,90		1
265797	NZML3-ME220	2.413,00		1	266008	N2-160	403,40		1
265798	NZML3-ME350	2.413,00		1	266009	N2-200	543,10		1
265799	NZMB1-4-A40	342,90		1	266010	N2-250	679,30		1
265801	NZMB1-4-A50	342,90		1	266011	PN2-4-160	384,30		1
265803	NZMB1-4-A63	342,90		1	266012	PN2-4-200	473,20		1
265805	NZMB1-4-A80	390,40		1	266013	PN2-4-250	729,30		1
265807	NZMB1-4-A100	449,90		1	266014	N2-4-160	441,80		1
265809	NZMB1-4-A125	721,40		1	266015	N2-4-200	544,80		1
265811	NZMN1-4-A40	457,80		1	266016	N2-4-250	784,10		1
265813	NZMN1-4-A50	457,80		1	266017	PN3-400	791,70		1
265815	NZMN1-4-A63	457,80		1	266018	PN3-630	969,60		1
265817	NZMN1-4-A80	504,50		1	266019	N3-400	960,50		1
265819	NZMN1-4-A100	628,40		1	266020	N3-630	1.223,00		1
265821	NZMN1-4-A125	904,80		1	266021	PN3-4-400	925,00		1
265823	NZMH2-4-A40	478,60		1	266022	PN3-4-630	1.142,00		1
265825	NZMH2-4-A50	478,60		1	266023	N3-4-400	1.239,00		1
265827	NZMH2-4-A63	478,60		1	266024	N3-4-630	1.590,00		1
265829	NZMH2-4-A80	529,60		1	266025	N4-800	2.316,00		1
265831	NZMH2-4-A100	721,40		1	266026	N4-1000	3.018,00		1
265833	NZMH2-4-A125	1.065,00		1	266027	N4-1250	3.584,00		1
265847	NZMB2-4-A125	729,90		1	266028	N4-1600	4.593,00		1
265849	NZMB2-4-A160	920,00		1	266029	N4-4-800	3.091,00		1
265850	NZMB2-4-A160/100	920,00		1	266030	N4-4-1000	3.929,00		1
265852	NZMB2-4-A200	1.114,00		1	266031	N4-4-1250	4.715,00		1
265853	NZMB2-4-A200/125	1.114,00		1	266032	N4-4-1600	6.025,00		1
265855	NZMB2-4-A250	1.275,00		1	266040	EASY-SOFT-PRO	185,00		1
265856	NZMB2-4-A250/160	1.275,00		1	266041	MFD-800-CAB5	161,50		1
265858	NZMN2-4-A125	922,70		1	266105	LS-11S	23,23		10
265860	NZMN2-4-A160	1.096,00		1	266107	LS-02	23,23		10
265861	NZMN2-4-A160/100	1.096,00		1	266109	LS-11	23,23		10
265863	NZMN2-4-A200	1.295,00		1	266114	LS-11D	23,23		10
265864	NZMN2-4-A200/125	1.295,00		1	266120	LS-20	23,23		10
265866	NZMN2-4-A250	1.526,00		1	266121	LSE-11	48,04		5
265867	NZMN2-4-A250/160	1.526,00		1	266122	LSE-02	48,04		5
265871	NZMH2-4-A160	1.209,00		1	266123	LS-XL	5,62		10
265872	NZMH2-4-A160/100	1.209,00		1	266124	LS-XLA	5,62		10
265874	NZMH2-4-A200	1.453,00		1	266125	LS-XP	5,20		10
265875	NZMH2-4-A200/125	1.453,00		1	266126	LS-XRL	10,38		10
265877	NZMH2-4-A250	1.698,00		1	266127	LS-XRLA	10,38		5
265878	NZMH2-4-A250/160	1.698,00		1	266128	LS-XRLA30	11,20		5
265891	NZMN3-4-AE400	2.122,00		1	266129	LS-XRLA40	11,20		5
265892	NZMN3-4-AE400/250	2.122,00		1	266130	LS-XRLA40R	11,20		5
265894	NZMN3-4-AE630	2.811,00		1	266131	LS-XRR	11,20		5
265895	NZMN3-4-AE630/400	2.811,00		1	266132	LS-XRRM	11,20		5
265897	NZMH3-4-AE400	2.604,00		1	266133	LS-XS	5,62		5
265898	NZMH3-4-AE400/250	2.604,00		1	266137	M22-LS	1,96		5
265900	NZMH3-4-AE630	3.395,00		1	266140	LSM-11S	27,02		10
265901	NZMH3-4-AE630/400	3.395,00		1	266142	LSM-02	29,01		10
265909	NZMN4-4-AE800	4.138,00		1	266144	LSM-11	29,01		10
265910	NZMN4-4-AE800/500	4.138,00		1	266149	LSM-11D	29,01		10
265912	NZMN4-4-AE1000	5.389,00		1	266155	LSM-20	29,01		10
265913	NZMN4-4-AE1000/630	5.389,00		1	266156	LSM-XL	6,99		5
265915	NZMN4-4-AE1250	6.365,00		1	266157	LSM-XLA	6,99		5
265916	NZMN4-4-AE1250/800	6.365,00		1	266158	LSM-XP	6,52		5
265918	NZMN4-4-AE1600	8.780,00		1	266159	LSM-XRL	13,01		5
265919	NZMN4-4-AE1600/1000	8.780,00		1	266160	LSM-XRLA	13,01		5
265921	NZMH4-4-AE800	4.603,00		1	266161	LSM-XRRL	14,03		5
265922	NZMH4-4-AE800/500	4.603,00		1	266162	LSM-XRRM	14,03		5
265924	NZMH4-4-AE1000	6.202,00		1	266163	LSM-XS	6,99		5
265925	NZMH4-4-AE1000/630	6.202,00		1	266172	NZM4-XHIV	88,90		1
265927	NZMH4-4-AE1250	7.055,00		1	266189	NZM4-XU24AC	177,80		1
265928	NZMH4-4-AE1250/800	7.055,00		1	266190	NZM4-XU48AC	177,80		1
265930	NZMH4-4-AE1600	10.243,00		1	266191	NZM4-XU60AC	177,80		1
265931	NZMH4-4-AE1600/1000	10.243,00		1	266192	NZM4-XU110-130AC	177,80		1
265933	NZMN2-4-VE100	933,60		1	266193	NZM4-XU208-240AC	177,80		1
265935	NZMN2-4-VE160	1.257,00		1	266194	NZM4-XU380-440AC	177,80		1
265936	NZMN2-4-VE160/100	1.257,00		1	266195	NZM4-XU480-525AC	177,80		1
265938	NZMN2-4-VE250	1.724,00		1	266196	NZM4-XU600AC	177,80		1
265939	NZMN2-4-VE250/160	1.724,00		1	266203	NZM4-XU12DC	177,80		1
265941	NZMH2-4-VE100	1.141,00		1	266204	NZM4-XU24DC	177,80		1
265943	NZMH2-4-VE160	1.579,00		1	266205	NZM4-XU48DC	177,80		1
265944	NZMH2-4-VE160/100	1.579,00		1	266206	NZM4-XU60DC	177,80		1
265946	NZMH2-4-VE250	2.122,00		1	266207	NZM4-XU110-130DC	177,80		1
265947	NZMH2-4-VE250/160	2.122,00		1	266208	NZM4-XU220-250DC	177,80		1
265949	NZML2-4-VE100	1.375,00		1	266217	NZM4-XUHIV24AC	242,40		1
265951	NZML2-4-VE160	1.902,00		1	266218	NZM4-XUHIV48AC	242,40		1
265952	NZML2-4-VE160/100	1.902,00		1	266219	NZM4-XUHIV60AC	242,40		1
265957	NZMN3-4-VE400	2.326,00		1	266220	NZM4-XUHIV110-130AC	242,40		1
265958	NZMN3-4-VE400/250	2.326,00		1	266221	NZM4-XUHIV208-240AC	242,40		1
265960	NZMN3-4-VE630	3.140,00		1	266222	NZM4-XUHIV380-440AC	242,40		1
265961	NZMN3-4-VE630/400	3.140,00		1	266223	NZM4-XUHIV480-525AC	242,40		1
265963	NZMH3-4-VE400	3.013,00		1	266231	NZM4-XUHIV12DC	242,40		1
265964	NZMH3-4-VE400/250	3.013,00		1	266232	NZM4-XUHIV24DC	242,40		1
265966	NZMH3-4-VE630	3.480,00		1	266233	NZM4-XUHIV48DC	242,40		1
265967	NZMH3-4-VE630/400	3.480,00		1	266234	NZM4-XUHIV60DC	242,40		1
265969	NZML3-4-VE400	3.630,00		1	266235	NZM4-XUHIV110-130DC	242,40		1
265970	NZML3-4-VE400/250	3.630,00		1	266236	NZM4-XUHIV220-250DC	242,40		1
265975	NZMN4-4-VE800	4.325,00		1	266244	NZM4-XUHIV2024AC	250,50		1
265976	NZMN4-4-VE800/500	4.325,00		1	266247	NZM4-XUHIV20110-130AC	250,50		1

Codice	Tipo	Prezzo €	Note	Conf. [pezzi]	Codice	Tipo	Prezzo €	Note	Conf. [pezzi]
266248	NZM4-XUHIV20208-240AC	250,50		1	266831	NZM4-4-XKB	323,20		1
266249	NZM4-XUHIV20380-440AC	250,50		1	266836	NZM4-XKA	347,50		1
266258	NZM4-XUHIV2024DC	250,50		1	266837	NZM4-4-XKA	463,80		1
266446	NZM4-XA12AC/DC	161,60		1	266842	NZM4-XKR	145,50		1
266447	NZM4-XA24AC/DC	161,60		1	266843	NZM4-4-XKR	194,00		1
266448	NZM4-XA48AC/DC	161,60		1	266846	NZM4-XKSA	80,80		1
266449	NZM4-XA60AC/DC	161,60		1	266847	NZM4-4-XKSA	108,30		1
266450	NZM4-XA110-130AC/DC	161,60		1	267075	NZM1-4-XKC	22,70		1
266451	NZM4-XA208-250AC/DC	161,60		1	267083	CI-PKZO-M	17,84		2
266452	NZM4-XA380-440AC/DC	161,60		1	267164	MFD-CP8-ME	476,50		1
266453	NZM4-XA480-525AC/DC	161,60		1	267191	XIOC-SER	694,00		1
266470	NZM4-XAHIV12AC/DC	226,30		1	267214	DILM1000/22(RA250)	9266,31		1
266471	NZM4-XAHIV24AC/DC	226,30		1	267411	XIOC-32DI	582,50		1
266472	NZM4-XAHIV48AC/DC	226,30		1	267413	XIOC-32DO	832,00		1
266473	NZM4-XAHIV60AC/DC	226,30		1	267414	XIOC-TERM32	228,00		1
266474	NZM4-XAHIV110-130AC/DC	226,30		1	269142	NZMB2-AF15-NA	325,90		1
266475	NZM4-XAHIV208-250AC/DC	226,30		1	269143	NZMB2-AF20-NA	325,90		1
266476	NZM4-XAHIV380-440AC/DC	226,30		1	269144	NZMB2-AF25-NA	325,90		1
266588	NZM4-XUV	177,80		1	269145	NZMB2-AF30-NA	325,90		1
266596	NZM4-XUVHIV	242,40		1	269146	NZMB2-AF35-NA	325,90		1
266604	NZM4-XUVHIV20	250,50		1	269147	NZMB2-AF40-NA	325,90		1
266608	NZM4-XDV	105,10		1	269148	NZMB2-AF45-NA	325,90		1
266610	NZM4-XDVR	113,20		1	269149	NZMB2-AF50-NA	325,90		1
266614	NZM4-XTVD	198,80		1	269160	NZMB2-AF60-NA	325,90		1
266616	NZM4-XTVDV	218,20		1	269161	NZMB2-AF70-NA	353,10		1
266618	NZM4-XTVDVDR	234,40		1	269162	NZMB2-AF80-NA	353,10		1
266621	NZM1/2-XDZ	40,40		1	269163	NZMB2-AF90-NA	410,80		1
266622	NZM3/4-XDZ	80,80		1	269164	NZMB2-AF100-NA	410,80		1
266626	NZM1-XHB	91,90		1	269165	NZMB2-AF110-NA	667,00		1
266627	NZM2-XHB	103,20		1	269166	NZMB2-AF125-NA	670,50		1
266628	NZM3-XHB	189,10		1	269167	NZMB2-AF150-NA	843,60		1
266632	NZM1-XHBR	112,90		1	269168	NZMB2-AF175-NA	843,60		1
266633	NZM2-XHBR	103,20		1	269169	NZMB2-AF200-NA	1.032,00		1
266634	NZM3-XHBR	218,20		1	269170	NZMN2-AF15-NA	409,40		1
266641	NZM1-XS-L	127,40		1	269171	NZMN2-AF20-NA	374,00		1
266642	NZM2-XS-L	143,60		1	269172	NZMN2-AF25-NA	374,00		1
266643	NZM3-XS-L	310,30		1	269173	NZMN2-AF30-NA	374,00		1
266644	NZM1-XS-R	127,40		1	269174	NZMN2-AF35-NA	409,40		1
266645	NZM2-XS-R	143,60		1	269175	NZMN2-AF40-NA	409,40		1
266646	NZM3-XS-R	310,30		1	269176	NZMN2-AF45-NA	409,40		1
266653	NZM1-XSR-L	148,40		1	269177	NZMN2-AF50-NA	409,40		1
266654	NZM2-XSR-L	164,90		1	269178	NZMN2-AF60-NA	409,40		1
266655	NZM3-XSR-L	339,40		1	269179	NZMN2-AF70-NA	443,40		1
266656	NZM1-XSR-R	148,40		1	269180	NZMN2-AF80-NA	443,40		1
266657	NZM2-XSR-R	164,90		1	269181	NZMN2-AF90-NA	562,00		1
266658	NZM3-XSR-R	339,40		1	269182	NZMN2-AF100-NA	562,00		1
266663	NZM1-XSM-L	171,30		1	269183	NZMN2-AF110-NA	879,70		1
266664	NZM2-XSM-L	192,40		1	269184	NZMN2-AF125-NA	883,30		1
266665	NZM3-XSM-L	171,30		1	269185	NZMN2-AF150-NA	1.003,50		1
266666	NZM2-XSM-R	192,40		1	269186	NZMN2-AF175-NA	1.003,50		1
266671	NZM1-XSRM-L	192,40		1	269187	NZMN2-AF200-NA	1.200,00		1
266672	NZM2-XSRM-L	213,40		1	269188	NZMH2-AF15-NA	409,10		1
266673	NZM1-XSRM-R	192,40		1	269189	NZMH2-AF20-NA	409,10		1
266674	NZM2-XSRM-R	213,40		1	269190	NZMH2-AF25-NA	409,10		1
266676	NZM1/2-XZB	17,80		1	269191	NZMH2-AF30-NA	409,10		1
266677	NZM2-XAVPR	16,20		1	269192	NZMH2-AF35-NA	409,10		1
266678	NZM3-XAVPR	24,30		1	269193	NZMH2-AF40-NA	409,10		1
266684	NZM4-XR110-130AC	1.616,00		1	269194	NZMH2-AF45-NA	409,10		1
266685	NZM4-XR208-240AC	1.616,00		1	269195	NZMH2-AF50-NA	409,10		1
266686	NZM4-XR380-440AC	1.616,00		1	269196	NZMH2-AF60-NA	409,10		1
266691	NZM4-XR24-30DC	1.616,00		1	269197	NZMH2-AF70-NA	448,10		1
266692	NZM4-XR48-60DC	1.616,00		1	269198	NZMH2-AF80-NA	448,10		1
266693	NZM4-XR110-130DC	1.616,00		1	269199	NZMH2-AF90-NA	592,40		1
266694	NZM4-XR220-250DC	1.616,00		1	269200	NZMH2-AF100-NA	592,40		1
266699	NZM2-XSVS	161,60		1	269201	NZMH2-AF110-NA	947,10		1
266700	NZM2-4-XSVS	215,00		1	269202	NZMH2-AF125-NA	947,10		1
266705	NZM2-XSVHI	59,80		1	269203	NZMH2-AF150-NA	1.161,00		1
266706	NZM2-XSVR	59,80		1	269204	NZMH2-AF175-NA	1.161,00		1
266711	NZM3-XAVS	808,00		1	269205	NZMH2-AF200-NA	1.368,00		1
266712	NZM3-4-XAVS	1.077,00		1	269206	NZMB2-A20-NA	325,90		1
266713	NZM4-XAVS	1.402,00		1	269207	NZMB2-A25-NA	325,90		1
266714	NZM4-4-XAVS	1.886,00		1	269208	NZMB2-A32-NA	325,90		1
266717	+NZM4-XAVE	699,80		1	269209	NZMB2-A40-NA	325,90		1
266718	+NZM4-4-XAVE	942,20		1	269210	NZMB2-A50-NA	325,90		1
266721	+NZM4-XT	546,50		1	269211	NZMB2-A63-NA	325,90		1
266722	+NZM4-4-XT	577,80		1	269212	NZMB2-A80-NA	353,10		1
266725	NZM1-4-XKS	22,70		1	269213	NZMB2-A100-NA	410,80		1
266730	NZM1-XKA	34,00		1	269214	NZMB2-A125-NA	670,50		1
266731	NZM1-4-XKA	45,30		1	269215	NZMB2-A160-NA	843,60		1
266734	NZM1-XKR	46,10		1	269216	NZMB2-A200-NA	1.032,00		1
266737	NZM1-4-XKR	61,50		1	269217	NZMN2-A20-NA	409,40		1
266739	NZM-XSTK	11,40		1	269218	NZMN2-A25-NA	409,40		1
266741	NZM1-4-XKSA	21,90		1	269219	NZMN2-A32-NA	409,40		1
266744	NZM1-XIPK	16,20		1	269220	NZMN2-A40-NA	409,40		1
266745	NZM1-4-XIPK	21,90		1	269221	NZMN2-A50-NA	409,40		1
266748	NZM1-XIPA	9,70		1	269222	NZMN2-A63-NA	409,40		1
266749	NZM1-4-XIPA	13,00		1	269223	NZMN2-A80-NA	443,40		1
266750	NZM2-4-XKS	22,70		1	269224	NZMN2-A100-NA	562,00		1
266755	NZM2-4-160-XKC	22,70		1	269225	NZMN2-A125-NA	883,30		1
266756	NZM2-4-250-XKC	35,60		1	269226	NZMN2-A160-NA	1.003,50		1
266765	NZM2-XKR	53,40		1	269227	NZMN2-A200-NA	1.200,00		1
266768	NZM2-4-XKR	71,20		1	269228	NZMH2-A20-NA	409,10		1
266770	NZM2-4-XKSA	25,90		1	269229	NZMH2-A25-NA	409,10		1
266773	NZM2-XIPK	21,10		1	269230	NZMH2-A32-NA	409,10		1
266774	NZM2-4-XIPK	25,90		1	269231	NZMH2-A40-NA	409,10		1
266777	NZM2-XIPA	13,00		1	269232	NZMH2-A50-NA	409,10		1
266778	NZM2-4-XIPA	17,80		1	269233	NZMH2-A63-NA	409,10		1
266780	NZM3-4-XKS	32,40		1	269234	NZMH2-A80-NA	448,10		1
266783	NZM3-4-XKC	129,30		1	269235	NZMH2-A100-NA	592,40		1
266792	NZM3-XKR	121,20		1	269236	NZMH2-A125-NA	947,10		1
266795	NZM3-4-XKR	161,60		1	269237	NZMH2-A160-NA	1.161,00		1
266797	NZM3/4-XSTS	14,60		1	269238	NZMH2-A200-NA	1.368,00		1
266801	NZM3-4-XKSA	40,40		1	269243	NZMB2-S40-CNA	643,40		1
266804	NZM3-XIPK	29,10		1	269244	NZMB2-S50-CNA	643,40		1
266805	NZM3-4-XIPK	40,40		1	269245	NZMB2-S63-CNA	643,40		1
266808	NZM3-XIPA	16,20		1	269246	NZMB2-S80-CNA	643,40		1
266809	NZM3-4-XIPA	21,10		1	269247	NZMB2-S100-CNA	643,40		1
266814	NZM4-XKM1	177,80		1	269248	NZMB2-S125-CNA	643,40		1
266815	NZM4-4-XKM1	237,60		1	269249	NZMB2-S160-CNA	746,80		1
266820	NZM4-XKM2	226,30		1	269250	NZMB2-S200-CNA	970,90		1
266821	NZM4-4-XKM2	302,20		1	269255	NZMN2-S40-CNA	663,70		1
266829	NZM4-XKB	242,40		1	269256	NZMN2-S50-CNA	663,70		1

Codice	Tipo	Prezzo €	Note	Conf. [pezzi]	Codice	Tipo	Prezzo €	Note	Conf. [pezzi]
269257	NZMN2-S63-CNA	663,70		1	271104	NZMH2-AF250-NA	1.509,00		1
269258	NZMN2-S80-CNA	663,70		1	271105	NZMB2-A250-NA	1.175,00		1
269259	NZMN2-S100-CNA	663,70		1	271106	NZMN2-A250-NA	1.372,00		1
269260	NZMN2-S125-CNA	789,90		1	271107	NZMH2-A250-NA	1.509,00		1
269261	NZMN2-S160-CNA	904,80		1	271108	NZMN4-AEF600-NA	2.783,00		1
269262	NZMN2-S200-CNA	1.200,00		1	271109	NZMN4-AEF700-NA	3.501,00		1
269267	NZMH2-S40-CNA	772,00		1	271110	NZMN4-AEF800-NA	3.501,00		1
269268	NZMH2-S50-CNA	772,00		1	271111	NZMN4-AEF900-NA	4.560,00		1
269269	NZMH2-S63-CNA	772,00		1	271112	NZMN4-AEF1000-NA	4.560,00		1
269270	NZMH2-S80-CNA	772,00		1	271113	NZMN4-AEF1200-NA	5.386,00		1
269271	NZMH2-S100-CNA	772,00		1	271114	NZMH4-AEF600-NA	3.250,00		1
269272	NZMH2-S125-CNA	982,00		1	271115	NZMH4-AEF700-NA	3.716,00		1
269273	NZMH2-S160-CNA	1.177,00		1	271116	NZMH4-AEF800-NA	3.716,00		1
269274	NZMH2-S200-CNA	1.385,00		1	271117	NZMH4-AEF900-NA	5.063,00		1
269275	NZMN3-AEF250-NA	1.766,00		1	271118	NZMH4-AEF1000-NA	5.063,00		1
269276	NZMN3-AEF300-NA	1.766,00		1	271119	NZMH4-AEF1200-NA	5.745,00		1
269277	NZMN3-AEF350-NA	1.766,00		1	271120	NZMN4-AE800-NA	3.501,00		1
269278	NZMN3-AEF400-NA	1.766,00		1	271121	NZMN4-AE1000-NA	4.560,00		1
269279	NZMN3-AEF450-NA	2.428,00		1	271122	NZMN4-AE1200-NA	5.386,00		1
269280	NZMN3-AEF500-NA	2.428,00		1	271123	NZMH4-AE800-NA	3.716,00		1
269281	NZMN3-AEF550-NA	2.428,00		1	271124	NZMH4-AE1000-NA	5.063,00		1
269282	NZMN3-AEF600-NA	2.428,00		1	271125	NZMH4-AE1200-NA	5.745,00		1
269283	NZMH3-AEF250-NA	2.149,00		1	271126	NZMN2-VEF150-NA	1.142,00		1
269284	NZMH3-AEF300-NA	2.149,00		1	271127	NZMN2-VEF175-NA	1.142,00		1
269285	NZMH3-AEF350-NA	2.149,00		1	271128	NZMN2-VEF200-NA	1.379,00		1
269286	NZMH3-AEF400-NA	2.149,00		1	271129	NZMN2-VEF225-NA	1.616,00		1
269287	NZMH3-AEF450-NA	2.908,00		1	271130	NZMN2-VEF250-NA	1.616,00		1
269288	NZMN3-AEF500-NA	2.908,00		1	271131	NZMH2-VEF150-NA	1.426,00		1
269289	NZMN3-AEF550-NA	2.908,00		1	271132	NZMH2-VEF175-NA	1.426,00		1
269290	NZMN3-AEF600-NA	2.908,00		1	271133	NZMH2-VEF200-NA	1.681,00		1
269299	NZMN3-AE250-NA	1.766,00		1	271134	NZMH2-VEF225-NA	1.935,00		1
269300	NZMN3-AE400-NA	1.766,00		1	271135	NZMH2-VEF250-NA	1.935,00		1
269301	NZMN3-AE600-NA	2.428,00		1	271136	NZMN4-VEF600-NA	3.088,00		1
269302	NZMN3-AE250-NA	2.149,00		1	271137	NZMN4-VEF700-NA	3.681,00		1
269303	NZMN3-AE400-NA	2.149,00		1	271138	NZMN4-VEF800-NA	3.681,00		1
269304	NZMN3-AE600-NA	2.908,00		1	271139	NZMN4-VEF900-NA	4.794,00		1
269308	NZMN3-VEF250-NA	2.065,00		1	271140	NZMN4-VEF1000-NA	4.794,00		1
269309	NZMN3-VEF300-NA	2.065,00		1	271141	NZMN4-VEF1200-NA	5.530,00		1
269310	NZMN3-VEF350-NA	2.065,00		1	271142	NZMH4-VEF600-NA	3.591,00		1
269311	NZMN3-VEF400-NA	2.065,00		1	271143	NZMH4-VEF700-NA	3.798,00		1
269312	NZMN3-VEF450-NA	2.709,00		1	271144	NZMH4-VEF800-NA	3.798,00		1
269313	NZMN3-VEF500-NA	2.709,00		1	271145	NZMH4-VEF900-NA	5.206,00		1
269314	NZMN3-VEF550-NA	2.709,00		1	271146	NZMH4-VEF1000-NA	5.206,00		1
269315	NZMN3-VEF600-NA	2.709,00		1	271147	NZMH4-VEF1200-NA	5.835,00		1
269316	NZMH3-VEF250-NA	2.484,00		1	271148	NZMN2-VE100-NA	883,30		1
269317	NZMH3-VEF300-NA	2.484,00		1	271149	NZMN2-VE160-NA	1.142,00		1
269318	NZMH3-VEF350-NA	2.484,00		1	271150	NZMN2-VE250-NA	1.616,00		1
269319	NZMH3-VEF400-NA	2.484,00		1	271151	NZMH2-VE100-NA	1.027,00		1
269320	NZMH3-VEF450-NA	3.156,00		1	271152	NZMH2-VE160-NA	1.426,00		1
269321	NZMH3-VEF500-NA	3.156,00		1	271153	NZMH2-VE250-NA	1.935,00		1
269322	NZMH3-VEF550-NA	3.156,00		1	271154	NZMN4-VE800-NA	3.681,00		1
269323	NZMH3-VEF600-NA	3.156,00		1	271155	NZMN4-VE1000-NA	4.794,00		1
269332	NZMN3-VE250-NA	2.074,00		1	271156	NZMN4-VE1200-NA	5.530,00		1
269333	NZMN3-VE400-NA	2.074,00		1	271157	NZMH4-VE800-NA	3.798,00		1
269334	NZMN3-VE600-NA	2.709,00		1	271158	NZMH4-VE1000-NA	5.206,00		1
269335	NZMN3-VE250-NA	2.484,00		1	271159	NZMH4-VE1200-NA	5.835,00		1
269336	NZMN3-VE400-NA	2.149,00		1	271160	NZMN2-SE90-CNA	894,10		1
269337	NZMN3-VE600-NA	3.156,00		1	271161	NZMN2-SE140-CNA	1.099,00		1
269341	NZMN3-SE220-CNA	2.015,00		1	271162	NZMN2-SE220-CNA	1.595,00		1
269342	NZMN3-SE350-CNA	2.015,00		1	271392	NZMCM1-A40	284,70		1
269462	CI-K2H-T3-2	29,84		1	271393	NZMCM1-A50	284,70		1
269470	EMT6-K	136,50		1	271394	NZMCM1-A63	284,70		1
269471	EMT6-KDB	234,25		1	271395	NZMCM1-A80	300,40		1
269472	NZMB2-S1,6-CNA	643,40		1	271396	NZMCM1-A100	377,20		1
269473	NZMB2-S2,4-CNA	643,40		1	271397	NZMCM1-A125	621,60		1
269478	NZMN2-S1,6-CNA	663,70		1	271398	NZMCM1-M40	298,60		1
269479	NZMN2-S2,4-CNA	663,70		1	271399	NZMCM1-M50	298,60		1
269482	NZMH2-S1,6-CNA	772,00		1	271400	NZMCM1-M63	298,60		1
269483	NZMH2-S2,4-CNA	772,00		1	271401	NZMCM1-M80	321,30		1
269490	DX-LN1-006	61,20		1	271402	NZMCM1-M100	403,40		1
269495	DX-LN1-009	84,20		1	271403	NZMCM1-S40	284,70		1
269496	DX-LN1-013	84,20		1	271404	NZMCM1-S50	284,70		1
269497	DX-LN1-018	87,30		1	271405	NZMCM1-S63	284,70		1
269498	DX-LN1-024	90,30		1	271406	NZMCM1-S80	309,10		1
269500	DX-LN3-004	123,60		1	271407	NZMCM1-S100	382,40		1
269501	DX-LN3-006	141,90		1	271408	NZMCM1-4-A40	400,00		1
269502	DX-LN3-010	153,90		1	271410	NZMCM1-4-A50	400,00		1
269503	DX-LN3-016	197,90		1	271412	NZMCM1-4-A63	400,00		1
269504	DX-LN3-025	243,50		1	271414	NZMCM1-4-A80	447,00		1
269505	DX-LN3-040	255,50		1	271416	NZMCM1-4-A100	537,90		1
269506	DX-LN3-050	337,70		1	271418	NZMCM1-4-A125	812,00		1
269507	DX-LN3-060	357,80		1	271420	NZMCM2-A125	646,10		1
269508	DX-LN3-080	377,10		1	271421	NZMCM2-A160	768,40		1
269509	DX-LN3-100	451,50		1	271422	NZMCM2-A200	929,10		1
269510	DX-LN3-120	491,10		1	271423	NZMCM2-A250	1.060,00		1
269511	DX-LN3-160	612,60		1	271424	NZMCM2-M125	654,90		1
269512	DX-LN3-200	682,30		1	271425	NZMCM2-M160	785,90		1
269513	DX-LN3-250	820,40		1	271426	NZMCM2-M200	951,70		1
269514	DX-LN3-300	852,30		1	271427	NZMCM2-S125	593,80		1
269516	AING4	335,37		1	271428	NZMCM2-S160	688,00		1
269517	AING8	383,92		1	271429	NZMCM2-S200	902,90		1
269538	DX-LM3-005	223,90		1	271430	NZMCM2-4-A125	824,30		1
269539	DX-LM3-008	231,60		1	271432	NZMCM2-4-A160	1.005,90		1
269541	DX-LM3-011	243,50		1	271433	NZMCM2-4-A160/100	1.005,90		1
269542	DX-LM3-016	263,30		1	271435	NZMCM2-4-A200	1.204,00		1
269543	DX-LM3-035	465,20		1	271436	NZMCM2-4-A200/125	1.204,00		1
269544	DX-LM3-050	477,30		1	271438	NZMCM2-4-A250	1.399,00		1
269545	DX-LM3-063	673,10		1	271439	NZMCM2-4-A250/160	1.399,00		1
269546	DX-LM3-080	752,00		1	271445	NZM1-XTVD-NA	61,50		1
269547	DX-LM3-100	1.435,00		1	271446	NZM2-XTVD-NA	67,90		1
269548	DX-LM3-150	1.813,00		1	271447	NZM3-XTVD-NA	137,40		1
269549	DX-LM3-180	2.007,00		1	271448	NZM4-XTVD-NA	198,80		1
269560	DX-LM3-220	2.073,00		1	271449	NZM1-XTVDVR-NA	82,50		1
269561	DX-LM3-260	2.149,00		1	271450	NZM2-XTVDVR-NA	88,90		1
269580	M22-XBK	8,69		1	271451	NZM3-XTVDVR-NA	166,50		1
270333	NZM-XDMI-DPV1	273,30		1	271452	NZM4-XTVDVR-NA	234,40		1
270884	EASY-M-32K	43,00		1	271453	NZM1-XDTV-NA	76,10		1
271089	NZMB2-AF225-NA	1.175,00		1	271454	NZM2-XDTV-NA	84,90		1
271100	NZMB2-AF250-NA	1.175,00		1	271455	NZM1-XDTV-NA	82,50		1
271101	NZMN2-AF225-NA	1.372,00		1	271456	NZM2-XDTV-NA	90,50		1
271102	NZMN2-AF250-NA	1.372,00		1	271457	NZM2-XKA	127,70		1
271103	NZMH2-AF225-NA	1.509,00		1	271458	NZM2-4-XKA	168,10		1

Codice	Tipo	Prezzo €	Note	Conf. [pezzi]	Codice	Tipo	Prezzo €	Note	Conf. [pezzi]
271459	NZM3-XKA1	135,80		1	274195	DILM400-S/22(110-120V50/60HZ)	2147,73		1
271460	NZM3-4-XKA1	182,70		1	274196	DILM400-S/22(220-240V50/60HZ)	2147,73		1
271461	NZM3-XKA2	247,30		1	274198	DILM500-S/22(110-120V50/60HZ)	3004,56		1
271462	NZM3-4-XKA2	331,30		1	274199	DILM500-S/22(220-240V50/60HZ)	3004,56		1
271499	M22S-PVT	23,68		1	274201	DILM250-S-XSP/E(110-120V50/60HZ)	371,28		1
271504	NZM1-XTVD-60	61,50		1	274202	DILM250-S-XSP/E(220-240V50/60HZ)	371,28		1
271505	NZM2-XTVD-60	67,90		1	274204	DILM500-S-XSP/E(110-120V50/60HZ)	557,01		1
271506	NZM3-XTVD-60	137,40		1	274205	DILM500-S-XSP/E(220-240V50/60HZ)	557,01		1
271507	NZM4-XTVD-60	198,80		1	274220	NZMN1-AF35-NA	373,50		1
271508	NZM1-XTVDV-60	76,00		1	274223	NZMN1-AF40-NA	373,50		1
271509	NZM2-XTVDV-60	82,50		1	274230	NZMN1-AF45-NA	373,50		1
271510	NZM3-XTVDV-60	156,80		1	274231	NZMN1-AF50-NA	373,50		1
271511	NZM4-XTVDV-60	218,20		1	274232	NZMN1-AF60-NA	373,50		1
271512	NZM1-XTVDV-60	82,50		1	274233	NZMN1-AF70-NA	407,50		1
271513	NZM2-XTVDV-60	88,90		1	274234	NZMN1-AF80-NA	407,50		1
271514	NZM3-XTVDV-60	166,50		1	274235	NZMN1-AF90-NA	526,10		1
271515	NZM4-XTVDV-60	234,40		1	274236	NZMN1-AF100-NA	526,10		1
271521	NZM1-XCIK5-TVD	173,00		1	274237	NZMN1-A40-NA	373,50		1
271522	NZM1-XCI23-TVD	213,40		1	274239	NZMN1-A50-NA	373,50		1
271523	NZM1-XCI43-TVD	316,80		1	274240	NZMN1-A63-NA	373,50		1
271524	NZM2-XCI43-TVD	341,00		1	274241	NZMN1-A80-NA	407,50		1
271526	NZM1-XCIK5-TVDV-60	195,60		1	274242	NZMN1-A100-NA	526,10		1
271527	NZM1-XCI23-TVDV-60	234,40		1	274291	XIOC-BP-EXT	109,00		1
271528	NZM1-XCI43-TVDV-60	332,90		1	274399	XC-CPU101-C256K-8DI-6DO	986,00		1
271529	NZM2-XCI43-TVDV-60	362,00		1	276251	SET-M4/10-HF	419,17		1
271538	DX-SIN3-004	580,60		1	276326	DILA-40(110V50HZ, 120V60HZ)	48,50		1
271540	M22S-PVLT	30,88		1	276329	DILA-40(230V50HZ, 240V60HZ)	48,50		1
271541	M22-XLED220	16,53		1	276331	DILA-40(400V50HZ, 440V60HZ)	48,50		1
271590	DX-SIN3-010	723,10		1	276333	DILA-40(24V50/60HZ)	48,50		1
271591	DX-SIN3-016	847,80		1	276335	DILA-40(110V50/60HZ)	48,50		1
271593	DX-SIN3-023	1.091,00		1	276337	DILA-40(230V50/60HZ)	48,50		1
271594	DX-SIN3-032	1.442,00		1	276344	DILA-40(24VDC)	48,59		1
271595	DX-SIN3-037	1.540,00		1	276345	DILA-40(48VDC)	48,59		1
271597	DX-SIN3-048	1.704,00		1	276361	DILA-31(110V50HZ, 120V60HZ)	48,50		1
271599	DX-SIN3-061	1.957,00		1	276364	DILA-31(230V50HZ, 240V60HZ)	48,50		1
271600	DX-SIN3-072	2.240,00		1	276366	DILA-31(400V50HZ, 440V60HZ)	48,50		1
271601	DX-SIN3-090	2.706,00		1	276368	DILA-31(24V50/60HZ)	48,50		1
271602	DX-SIN3-115	3.738,00		1	276370	DILA-31(110V50/60HZ)	48,50		1
271603	DX-SIN3-150	4.707,00		1	276372	DILA-31(230V50/60HZ)	48,50		1
271604	DX-SIN3-180	4.903,00		1	276379	DILA-31(24VDC)	48,59		1
271605	DX-SIN3-250	7.978,00		1	276380	DILA-31(48VDC)	48,59		1
271606	DX-SIN3-440	10.922,00		1	276396	DILA-22(110V50HZ, 120V60HZ)	48,50		1
271607	NZM1-XUVL	101,90		1	276399	DILA-22(230V50HZ, 240V60HZ)	48,50		1
271608	NZM1-XUVHVL	130,90		1	276401	DILA-22(400V50HZ, 440V60HZ)	48,50		1
271609	NZM1-XUVHIV20L	135,80		1	276403	DILA-22(24V50/60HZ)	48,50		1
271610	M22G-XGPV	14,25		1	276405	DILA-22(110V50/60HZ)	48,50		1
271779	NZM4-XHB	221,40		1	276407	DILA-22(230V50/60HZ)	48,50		1
271842	NZM4-XHBR	257,00		1	276414	DILA-22(24VDC)	48,59		1
272006	LS-11-SW	23,23		1	276415	DILA-22(48VDC)	48,59		1
272007	LS-11D-SW	23,23		1	276420	DILA-XHI02	9,54		5
272008	LS-20-SW	23,23		1	276421	DILA-XHI11	9,54		5
272009	LS-02-SW	23,23		1	276422	DILA-XHI20	9,54		5
272020	LS-11S-SW	23,23		1	276423	DILA-XHIV11	21,70		5
272057	RA-XM12-1M	33,98		1	276424	DILA-XHI04	16,18		5
272085	SET-M-LOCK	49,24		1	276425	DILA-XHI13	16,18		5
272086	RA-C1-FIX	1,25		1	276426	DILA-XHI22	16,18		5
272087	RA-C1-AZ-4	151,16		1	276427	DILA-XHI31	16,18		5
272089	RA-C2-PLM	45,33		1	276428	DILA-XHI40	16,18		5
272165	BK50/3-PKZ4-E	40,39		1	276429	DILA-XHIV22	29,22		5
272204	NZMB1-AF35-NA	308,90		1	276438	DILAC-40(110V50HZ, 120V60HZ)	48,50		1
272205	NZMB1-AF40-NA	308,90		1	276441	DILAC-40(230V50HZ, 240V60HZ)	48,50		1
272206	NZMB1-AF45-NA	308,90		1	276445	DILAC-40(24V50/60HZ)	48,50		1
272207	NZMB1-AF50-NA	308,90		1	276449	DILAC-40(230V50/60HZ)	48,50		1
272208	NZMB1-AF60-NA	308,90		1	276456	DILAC-40(24VDC)	48,59		1
272209	NZMB1-AF70-NA	336,10		1	276470	DILAC-31(110V50HZ, 120V60HZ)	48,50		1
272250	NZMB1-AF80-NA	336,10		1	276473	DILAC-31(230V50HZ, 240V60HZ)	48,50		1
272251	NZMB1-AF90-NA	393,80		1	276477	DILAC-31(24V50/60HZ)	48,50		1
272252	NZMB1-AF100-NA	393,80		1	276481	DILAC-31(230V50/60HZ)	48,50		1
272253	NZMB1-A40-NA	324,50		1	276488	DILAC-31(24VDC)	48,59		1
272254	NZMB1-A50-NA	324,50		1	276502	DILAC-22(110V50HZ, 120V60HZ)	48,50		1
272255	NZMB1-A63-NA	324,50		1	276505	DILAC-22(230V50HZ, 240V60HZ)	48,50		1
272256	NZMB1-A80-NA	336,10		1	276509	DILAC-22(24V50/60HZ)	48,50		1
272257	SET-M3/10-HF	172,59		1	276513	DILAC-22(230V50/60HZ)	48,50		1
272258	NZMB1-A100-NA	393,80		1	276520	DILAC-22(24VDC)	48,59		1
272441	DILH1400/22(RAW250)	9143,91		1	276526	DILA-XHIC02	9,54		5
272442	DILH2000/22(RAW250)	16811,00		1	276527	DILA-XHIC11	9,54		5
274090	MFD-TS-144	12,00		1	276528	DILA-XHIC20	9,54		5
274091	MFD-AC-CP8-ME	476,50		1	276529	DILA-XHICV11	21,70		5
274092	MFD-AC-CP8-NT	575,00		1	276530	DILA-XHIC04	17,03		5
274093	MFD-AC-R16	197,00		1	276531	DILA-XHIC13	17,03		5
274094	MFD-CP4-500	204,00		1	276532	DILA-XHIC22	17,03		5
274095	MFD-CP4-800	204,00		1	276533	DILA-XHIC31	17,03		5
274096	LSE-AU	58,31		1	276534	DILA-XHIC40	17,03		5
274097	NZM3-XA-230AC-MNS	113,20		1	276535	DILA-XHICV22	29,22		5
274101	EASY512-AB-RC	265,50		1	276547	DILM7-10(110V50HZ, 120V60HZ)	32,97		1
274102	EASY512-AB-RCX	206,50		1	276550	DILM7-10(230V50HZ, 240V60HZ)	32,97		1
274103	EASY512-AC-R	241,50		1	276552	DILM7-10(400V50HZ, 440V60HZ)	32,97		1
274104	EASY512-AC-RC	265,50		1	276554	DILM7-10(24V50/60HZ)	32,97		1
274105	EASY512-AC-RCX	206,50		1	276556	DILM7-10(110V50/60HZ)	32,97		1
274106	EASY512-DA-RC	273,00		1	276558	DILM7-10(230V50/60HZ)	32,97		1
274107	EASY512-DA-RCX	206,50		1	276564	DILM7-10(12VDC)	42,10		1
274108	EASY512-DC-R	241,50		1	276565	DILM7-10(24VDC)	42,10		1
274109	EASY512-DC-RC	273,00		1	276566	DILM7-10(48VDC)	42,10		1
274110	EASY512-DC-RCX	212,00		1	276582	DILM7-01(110V50HZ, 120V60HZ)	32,97		1
274111	EASY512-DC-TC	236,50		1	276585	DILM7-01(230V50HZ, 240V60HZ)	32,97		1
274112	EASY512-DC-TCX	194,00		1	276587	DILM7-01(400V50HZ, 440V60HZ)	32,97		1
274113	EASY719-AB-RC	423,00		1	276589	DILM7-01(24V50/60HZ)	32,97		1
274114	EASY719-AB-RCX	356,50		1	276591	DILM7-01(110V50/60HZ)	32,97		1
274115	EASY719-AC-RC	423,00		1	276593	DILM7-01(230V50/60HZ)	32,97		1
274116	EASY719-AC-RCX	356,50		1	276600	DILM7-01(24VDC)	42,10		1
274117	EASY719-DA-RC	423,00		1	276601	DILM7-01(48VDC)	42,10		1
274118	EASY719-DA-RCX	356,50		1	276687	DILM9-10(110V50HZ, 120V60HZ)	39,35		1
274119	EASY719-DC-RC	423,00		1	276690	DILM9-10(230V50HZ, 240V60HZ)	39,35		1
274120	EASY719-DC-RCX	356,50		1	276692	DILM9-10(400V50HZ, 440V60HZ)	39,35		1
274121	EASY721-DC-TC	423,00		1	276694	DILM9-10(24V50/60HZ)	39,35		1
274122	EASY721-DC-TCX	356,50		1	276696	DILM9-10(110V50/60HZ)	39,35		1
274138	NZM4-XA-230AC-MNS	184,30		1	276698	DILM9-10(230V50/60HZ)	39,35		1
274141	NZM3-XAHIV-230AC-MNS	145,50		1	276705	DILM9-10(24VDC)	43,08		1
274143	NZM4-XAHIV-230AC-MNS	248,90		1	276706	DILM9-10(48VDC)	43,08		1
274150	M22-FR-AU	14,25		1	276722	DILM9-01(110V50HZ, 120V60HZ)	39,35		1
274189	DILM250-S/22(110-120V50/60HZ)	1379,74		1	276725	DILM9-01(230V50HZ, 240V60HZ)	39,35		1
274190	DILM250-S/22(220-240V50/60HZ)	1379,74		1	276727	DILM9-01(400V50HZ, 440V60HZ)	39,35		1

Codice	Tipo	Prezzo €	Note	Conf. [pezzi]	Codice	Tipo	Prezzo €	Note	Conf. [pezzi]
276729	DILM9-01(24V50/60HZ)	39,35		1	277625	DILMC17-01(RDC24)	107,65		1
276731	DILM9-01(110V50/60HZ)	39,35		1	277638	DILMC25-10(110V50HZ,120V60HZ)	83,32		1
276733	DILM9-01(230V50/60HZ)	39,35		1	277641	DILMC25-10(230V50HZ,240V60HZ)	83,32		1
276740	DILM9-01(24VDC)	43,08		1	277645	DILMC25-10(24V50/60HZ)	83,32		1
276741	DILM9-01(48VDC)	43,08		1	277649	DILMC25-10(230V50/60HZ)	83,32		1
276827	DILM12-10(110V50HZ,120V60HZ)	46,99		1	277655	DILMC25-10(RDC24)	130,55		1
276830	DILM12-10(230V50HZ,240V60HZ)	46,99		1	277668	DILMC25-01(110V50HZ,120V60HZ)	83,32		1
276832	DILM12-10(400V50HZ,440V60HZ)	46,99		1	277671	DILMC25-01(230V50HZ,240V60HZ)	83,32		1
276834	DILM12-10(24V50/60HZ)	46,99		1	277675	DILMC25-01(24V50/60HZ)	83,32		1
276836	DILM12-10(110V50/60HZ)	46,99		1	277679	DILMC25-01(230V50/60HZ)	83,32		1
276838	DILM12-10(230V50/60HZ)	46,99		1	277685	DILMC25-01(RDC24)	130,55		1
276845	DILM12-10(24VDC)	58,25		1	277698	DILMC32-10(110V50HZ,120V60HZ)	131,07		1
276846	DILM12-10(48VDC)	58,25		1	277701	DILMC32-10(230V50HZ,240V60HZ)	131,07		1
276862	DILM12-01(110V50HZ,120V60HZ)	46,99		1	277705	DILMC32-10(24V50/60HZ)	131,07		1
276865	DILM12-01(230V50HZ,240V60HZ)	46,99		1	277709	DILMC32-10(230V50/60HZ)	131,07		1
276867	DILM12-01(400V50HZ,440V60HZ)	46,99		1	277715	DILMC32-10(RDC24)	186,72		1
276869	DILM12-01(24V50/60HZ)	46,99		1	277728	DILMC32-01(110V50HZ,120V60HZ)	131,07		1
276871	DILM12-01(110V50/60HZ)	46,99		1	277731	DILMC32-01(230V50HZ,240V60HZ)	131,07		1
276873	DILM12-01(230V50/60HZ)	46,99		1	277735	DILMC32-01(24V50/60HZ)	131,07		1
276880	DILM12-01(24VDC)	58,25		1	277739	DILMC32-01(230V50/60HZ)	131,07		1
276881	DILM12-01(48VDC)	58,25		1	277745	DILMC32-01(RDC24)	186,72		1
276967	DILMP20(110V50HZ,120V60HZ)	47,41		1	277750	DILM32-XHIC02	9,54		5
276968	DILMP20(190V50HZ,220V60HZ)	47,41		1	277751	DILM32-XHIC11	9,54		5
276971	DILMP20(380V50HZ,440V60HZ)	47,41		1	277752	DILM32-XHIC22	17,03		5
276972	DILMP20(400V50HZ,440V60HZ)	47,41		1	277763	DILM40(110V50HZ,120V60HZ)	151,54		1
276974	DILMP20(24V50/60HZ)	47,41		1	277766	DILM40(230V50HZ,240V60HZ)	151,54		1
276978	DILMP20(230V50/60HZ)	47,41		1	277768	DILM40(400V50HZ,440V60HZ)	151,54		1
276984	DILMP20(12VDC)	54,10		1	277770	DILM40(24V50/60HZ)	151,54		1
276985	DILMP20(24VDC)	54,10		1	277772	DILM40(110V50/60HZ)	151,54		1
276986	DILMP20(48VDC)	54,10		1	277774	DILM40(230V50/60HZ)	151,54		1
276989	DILMP20(220VDC)	54,10		1	277780	DILM40(RDC24)	197,34		1
277001	DILM17-10(110V50HZ,120V60HZ)	59,16		1	277781	DILM40(RDC60)	197,34		1
277004	DILM17-10(230V50HZ,240V60HZ)	59,16		1	277827	DILM50(110V50HZ,120V60HZ)	191,15		1
277006	DILM17-10(400V50HZ,440V60HZ)	59,16		1	277830	DILM50(230V50HZ,240V60HZ)	191,15		1
277008	DILM17-10(24V50/60HZ)	59,16		1	277832	DILM50(400V50HZ,440V60HZ)	191,15		1
277010	DILM17-10(110V50/60HZ)	59,16		1	277834	DILM50(24V50/60HZ)	191,15		1
277012	DILM17-10(230V50/60HZ)	59,16		1	277836	DILM50(110V50/60HZ)	191,15		1
277018	DILM17-10(RDC24)	107,65		1	277838	DILM50(230V50/60HZ)	191,15		1
277019	DILM17-10(RDC60)	107,65		1	277844	DILM50(RDC24)	265,66		1
277033	DILM17-01(110V50HZ,120V60HZ)	59,16		1	277845	DILM50(RDC60)	265,66		1
277036	DILM17-01(230V50HZ,240V60HZ)	59,16		1	277891	DILM65(110V50HZ,120V60HZ)	270,36		1
277038	DILM17-01(400V50HZ,440V60HZ)	59,16		1	277894	DILM65(230V50HZ,240V60HZ)	270,36		1
277040	DILM17-01(24V50/60HZ)	59,16		1	277896	DILM65(400V50HZ,440V60HZ)	270,36		1
277042	DILM17-01(110V50/60HZ)	59,16		1	277898	DILM65(24V50/60HZ)	270,36		1
277044	DILM17-01(230V50/60HZ)	59,16		1	277900	DILM65(110V50/60HZ)	270,36		1
277050	DILM17-01(RDC24)	107,65		1	277902	DILM65(230V50/60HZ)	270,36		1
277051	DILM17-01(RDC60)	107,65		1	277908	DILM65(RDC24)	364,33		1
277129	DILM25-10(110V50HZ,120V60HZ)	83,32		1	277909	DILM65(RDC60)	364,33		1
277132	DILM25-10(230V50HZ,240V60HZ)	83,32		1	277945	DILM150-XHI20	9,54		5
277134	DILM25-10(400V50HZ,440V60HZ)	83,32		1	277946	DILM150-XHI11	9,54		5
277136	DILM25-10(24V50/60HZ)	83,32		1	277947	DILM150-XHI02	9,54		5
277138	DILM25-10(110V50/60HZ)	83,32		1	277948	DILM150-XHI40	16,71		5
277140	DILM25-10(230V50/60HZ)	83,32		1	277949	DILM150-XHI31	16,71		5
277146	DILM25-10(RDC24)	130,55		1	277950	DILM150-XHI22	16,71		5
277147	DILM25-10(RDC60)	130,55		1	277951	DILM150-XHI13	16,71		5
277161	DILM25-01(110V50HZ,120V60HZ)	83,32		1	277952	DILM150-XHI04	16,71		5
277164	DILM25-01(230V50HZ,240V60HZ)	83,32		1	277953	DILM150-XHIV22	16,71		5
277166	DILM25-01(400V50HZ,440V60HZ)	83,32		1	277965	DILMC40(230V50HZ,240V60HZ)	151,54		1
277168	DILM25-01(24V50/60HZ)	83,32		1	277973	DILMC40(230V50/60HZ)	151,54		1
277170	DILM25-01(110V50/60HZ)	83,32		1	277979	DILMC40(RDC24)	197,34		1
277172	DILM25-01(230V50/60HZ)	83,32		1	277995	DILMC50(230V50HZ,240V60HZ)	191,15		1
277178	DILM25-01(RDC24)	130,55		1	278003	DILMC50(230V50/60HZ)	191,15		1
277179	DILM25-01(RDC60)	130,55		1	278009	DILMC50(RDC24)	265,66		1
277257	DILM32-10(110V50HZ,120V60HZ)	131,07		1	278025	DILMC65(230V50HZ,240V60HZ)	270,36		1
277260	DILM32-10(230V50HZ,240V60HZ)	131,07		1	278033	DILMC65(230V50/60HZ)	270,36		1
277262	DILM32-10(400V50HZ,440V60HZ)	131,07		1	278039	DILMC65(RDC24)	364,33		1
277264	DILM32-10(24V50/60HZ)	131,07		1	278044	DILM150-XHIC40	17,54		5
277266	DILM32-10(110V50/60HZ)	131,07		1	278045	DILM150-XHIC31	17,54		5
277268	DILM32-10(230V50/60HZ)	131,07		1	278046	DILM150-XHIC22	17,54		5
277274	DILM32-10(RDC24)	185,19		1	278047	DILM150-XHIC13	17,54		5
277275	DILM32-10(RDC60)	185,19		1	278048	DILM150-XHIC04	17,54		5
277375	DILM32-XHI02	9,54		5	278049	DILM150-XHICV22	17,54		5
277376	DILM32-XHI11	9,54		5	278061	DIULM7/21(230V50HZ,240V60HZ)	115,58		1
277377	DILM32-XHI22	16,18		5	278086	DIULM9/21(230V50HZ,240V60HZ)	129,10		1
277386	DILMC7-10(110V50HZ,120V60HZ)	32,70		1	278111	DIULM12/21(230V50HZ,240V60HZ)	142,33		1
277389	DILMC7-10(230V50HZ,240V60HZ)	32,70		1	278136	DIULM17/21(230V50HZ,240V60HZ)	187,12		1
277393	DILMC7-10(24V50/60HZ)	32,70		1	278161	DIULM25/21(230V50HZ,240V60HZ)	237,68		1
277397	DILMC7-10(230V50/60HZ)	32,70		1	278186	DIULM32/21(230V50HZ,240V60HZ)	339,79		1
277404	DILMC7-10(24VDC)	41,73		1	278211	DIULM40/11(230V50HZ,240V60HZ)	394,48		1
277421	DILMC7-01(230V50HZ,240V60HZ)	32,70		1	278236	DIULM50/11(230V50HZ,240V60HZ)	487,57		1
277425	DILMC7-01(24V50/60HZ)	32,70		1	278261	DIULM65/11(230V50HZ,240V60HZ)	669,78		1
277429	DILMC7-01(230V50/60HZ)	32,70		1	278286	SDAINLM12(230V50HZ,240V60HZ)	310,86		1
277436	DILMC7-01(24VDC)	41,73		1	278311	SDAINLM16(230V50HZ,240V60HZ)	325,59		1
277450	DILMC9-10(110V50HZ,120V60HZ)	39,35		1	278336	SDAINLM22(230V50HZ,240V60HZ)	341,68		1
277453	DILMC9-10(230V50HZ,240V60HZ)	39,35		1	278361	SDAINLM30(230V50HZ,240V60HZ)	434,00		1
277455	DILMC9-10(400V50HZ,440V60HZ)	42,45		1	278386	SDAINLM45(230V50HZ,240V60HZ)	521,67		1
277457	DILMC9-10(24V50/60HZ)	39,35		1	278411	SDAINLM55(230V50HZ,240V60HZ)	620,16		1
277461	DILMC9-10(230V50/60HZ)	39,35		1	278425	DILM1000-XHI11-SI	19,89		1
277468	DILMC9-10(24VDC)	42,93		1	278426	DILM1000-XHIV11-SI	19,89		1
277482	DILMC9-01(110V50HZ,120V60HZ)	39,35		1	278427	DILM1000-XHI11-SA	19,89		1
277485	DILMC9-01(230V50HZ,240V60HZ)	39,35		1	278428	DILM1000-XHIC11-SI	20,76		1
277489	DILMC9-01(24V50/60HZ)	39,35		1	278431	ZB12-0,16	50,23		1
277493	DILMC9-01(230V50/60HZ)	39,35		1	278432	ZB12-0,24	50,23		1
277500	DILMC9-01(24VDC)	42,93		1	278433	ZB12-0,4	50,23		1
277514	DILMC12-10(110V50HZ,120V60HZ)	46,99		1	278434	ZB12-0,6	50,23		1
277517	DILMC12-10(230V50HZ,240V60HZ)	46,99		1	278435	ZB12-1,0	50,23		1
277521	DILMC12-10(24V50/60HZ)	46,99		1	278436	ZB12-1,6	50,23		1
277532	DILMC12-10(24VDC)	58,06		1	278437	ZB12-2,4	50,23		1
277546	DILMC12-01(110V50HZ,120V60HZ)	46,99		1	278438	ZB12-4	50,23		1
277549	DILMC12-01(230V50HZ,240V60HZ)	46,99		1	278439	ZB12-6	50,23		1
277553	DILMC12-01(24V50/60HZ)	46,99		1	278440	ZB12-10	50,23		1
277557	DILMC12-01(230V50/60HZ)	46,99		1	278441	ZB12-12	50,23		1
277564	DILMC12-01(24VDC)	58,06		1	278442	ZB32-0,16	64,76		1
277578	DILMC17-10(110V50HZ,120V60HZ)	59,16		1	278443	ZB32-0,24	64,76		1
277581	DILMC17-10(230V50HZ,240V60HZ)	59,16		1	278444	ZB32-0,4	64,76		1
277585	DILMC17-10(24V50/60HZ)	59,16		1	278445	ZB32-0,6	64,76		1
277589	DILMC17-10(230V50/60HZ)	59,16		1	278446	ZB32-1,0	64,76		1
277595	DILMC17-10(RDC24)	107,65		1	278447	ZB32-1,6	64,76		1
277608	DILMC17-01(110V50HZ,120V60HZ)	59,16		1	278448	ZB32-2,4	64,76		1
277611	DILMC17-01(230V50HZ,240V60HZ)	59,16		1	278449	ZB32-4	64,76		1
277615	DILMC17-01(24V50/60HZ)	59,16		1	278450	ZB32-6	64,76		1
277619	DILMC17-01(230V50/60HZ)	59,16		1	278451	ZB32-10	64,76		1

Codice	Tipo	Prezzo €	Note	Conf. [pezzi]	Codice	Tipo	Prezzo €	Note	Conf. [pezzi]
278452	ZB32-16	64,76		1	280945	P5-250V/SVB-SW	501,06		1
278453	ZB32-24	64,76		1	280946	P5-250V/SVB-SW/HI10	522,94		1
278454	ZB32-32	104,20		1	280947	P5-250V/SVB-SW/N	621,39		1
278455	ZB65-10	71,05		1	280949	P5-315/E	560,16		1
278456	ZB65-16	71,05		1	280950	P5-315/EA/SVB	623,60		1
278457	ZB65-24	71,05		1	280951	P5-315/EA/SVB/HI10	645,46		1
278458	ZB65-40	104,26		1	280952	P5-315/EA/SVB/N	722,05		1
278459	ZB65-57	152,82		1	280953	P5-315/EA/SVB-SW	601,72		1
278460	ZB65-65	152,82		1	280954	P5-315/EA/SVB-SW/HI10	623,60		1
278461	ZB150-35	169,30		1	280955	P5-315/EA/SVB-SW/N	700,15		1
278462	ZB150-50	182,33		1	280956	P5-315V/SVB	656,39		1
278463	ZB150-70	186,77		1	280957	P5-315V/SVB/HI10	678,29		1
278464	ZB150-100	233,06		1	280958	P5-315V/SVB/N	754,86		1
278465	ZB150-125	267,16		1	280959	P5-315V/SVB-SW	634,53		1
278466	ZB150-150	291,73		1	280960	P5-315V/SVB-SW/HI10	656,39		1
278468	ZB150-50/KK	192,71		1	280961	P5-315V/SVB-SW/N	733,01		1
278469	ZB150-70/KK	197,90		1	280963	HI21-P5-125/160E	43,77		1
278470	ZB150-100/KK	242,54		1	280964	HI21-P5-125/160Z	43,77		1
278471	ZB150-125/KK	283,54		1	280965	HI21-P5-250/315E	43,77		1
278472	ZB150-150/KK	311,34		1	280966	HI21-P5-250/315Z	43,77		1
278473	ZB32-XEZ	11,60		1	280969	N-P5-125/160E	61,29		1
278474	ZB65-XEZ	18,48		1	280970	N-P5-125/160Z	61,29		1
278475	PKZM01-0,16	72,21		1	280971	N-P5-250/315E	98,44		1
278476	PKZM01-0,25	72,21		1	280972	N-P5-250/315Z	98,44		1
278477	PKZM01-0,4	72,21		1	280973	PE-P5-125/160E	61,29		1
278478	PKZM01-0,63	76,86		1	280974	PE-P5-125/160Z	61,29		1
278479	PKZM01-1	83,46		1	280975	PE-P5-250/315E	98,44		1
278480	PKZM01-1,6	86,50		1	280976	PE-P5-250/315Z	98,44		1
278481	PKZM01-2,5	86,50		1	280977	ST-P5-125/160	8,73		1
278482	PKZM01-4	86,50		1	280978	ST-P5-250/315	10,95		1
278483	PKZM01-6,3	86,50		1	280979	ZAV-P5	39,38		1
278484	PKZM01-10	100,50		1	280987	NZMB1-A20	258,00		1
278485	PKZM01-12	100,50		1	280988	NZMB1-A25	258,00		1
278486	PKZM01-12	100,50		1	280989	NZMB1-A32	258,00		1
278487	PKZM0-12-SC	100,50		1	281137	DILM32-XSP(42V50HZ,48V60HZ)	35,72		1
278488	PKZM0-12-C	100,50		1	281138	DILM32-XSP(110V50HZ,120V60HZ)	35,72		1
278489	PKZM0-32	147,68		1	281141	DILM32-XSP(230V50HZ,240V60HZ)	35,72		1
278490	PKM0-12	98,78		1	281143	DILM32-XSP(400V50HZ,440V60HZ)	35,72		1
278491	PKM0-32	141,00		1	281145	DILM32-XSP(24V50/60HZ)	35,72		1
278492	PKZM0-12-T	106,69		1	281147	DILM32-XSP(110V50/60HZ)	35,72		1
278493	PKZM0-25-T	137,57		1	281155	DILM32-XSP(RDC24)	89,27		1
278495	VHI20-PKZ01	16,11		5	281156	DILM32-XSP(RDC60)	89,27		1
279356	NZM2-XCI45-TVDVR	494,50		1	281157	DILM32-XSP(RDC130)	89,27		1
279392	NZM1-XTVD-0	61,50		1	281158	DILM32-XSP(RDC240)	89,27		1
279393	NZM2-XTVD-0	67,90		1	281167	DILM65-XSP(42V50HZ,48V60HZ)	35,72		1
279394	NZM3-XTVD-0	137,40		1	281168	DILM65-XSP(110V50HZ,120V60HZ)	35,72		1
279395	NZM4-XTVD-0	198,80		1	281171	DILM65-XSP(230V50HZ,240V60HZ)	35,72		1
279396	NZM1-XTVDV-0	76,00		1	281173	DILM65-XSP(400V50HZ,440V60HZ)	35,72		1
279397	NZM2-XTVDV-0	82,50		1	281175	DILM65-XSP(24V50/60HZ)	35,72		1
279398	NZM3-XTVDV-0	156,80		1	281177	DILM65-XSP(110V50/60HZ)	35,72		1
279399	NZM4-XTVDV-0	218,20		1	281185	DILM65-XSP(RDC24)	125,00		1
279400	NZM1-XTVDVVR-0	82,50		1	281186	DILM65-XSP(RDC60)	125,00		1
279401	NZM2-XTVDVVR-0	88,90		1	281187	DILM65-XSP(RDC130)	125,00		1
279402	NZM3-XTVDVVR-0	166,50		1	281188	DILM65-XSP(RDC240)	125,00		1
279403	NZM4-XTVDVVR-0	234,40		1	281190	DILM12-XS1	4,03		20
279411	M22-D4-S	54,17		1	281191	DILM32-XS1	4,02		20
279412	M22S-D4-S	54,17		1	281192	DILM65-XS1	7,87		10
279413	M22-D4-*.*	54,17		1	281193	DILM12-XP1	18,39		5
279414	M22S-D4-*.*	54,17		1	281194	DILM32-XP1	18,39		5
279415	M22-WRJ4	56,46		1	281195	DILM65-XP1	20,93		1
279416	M22S-WRJ4	56,46		1	281196	DILM12-XMV	12,15		5
279417	M22-WJ4	56,46		1	281197	DILM32-XMV	12,15		5
279418	M22S-WJ4	56,46		1	281198	DILM65-XMV	13,96		1
279419	M22-WR4	30,63		1	281199	DILM12-XSPR48	9,26		10
279430	M22S-WR4	30,63		1	281200	DILM12-XSPR240	9,26		10
279431	M22-WRK4	30,63		1	281201	DILM12-XSPR500	9,26		10
279432	M22S-WRK4	30,63		1	281202	DILM32-XSPR48	13,96		10
279433	M22-XCK	7,42		1	281203	DILM32-XSPR240	13,96		10
279434	M22-XCK1	7,42		1	281204	DILM32-XSPR500	15,52		10
279435	M22-XCK2	7,42		1	281205	DILM95-XSPR48	17,80		10
279436	M22-XCK*	7,42		1	281206	DILM95-XSPR240	17,80		10
279437	M22-A4	4,61		1	281207	DILM95-XSPR500	19,57		10
280418	NZM2-XCI45-TVD	473,50		1	281208	DILM12-XSPV48	9,26		10
280886	MFD-CP4-500-CAB5	91,00		1	281209	DILM12-XSPV130	9,26		10
280887	MFD-CP4-800-CAB5	91,00		1	281210	DILM12-XSPV240	9,26		10
280888	MFD-CP4	122,00		1	281211	DILM12-XSPV500	9,26		10
280897	P5-125/E	260,38		1	281212	DILM32-XSPV48	12,44		10
280898	P5-125/EA/SVB	304,14		1	281213	DILM32-XSPV130	12,44		10
280899	P5-125/EA/SVB/HI10	326,03		1	281214	DILM32-XSPV240	12,44		10
280910	P5-125/EA/SVB/N	365,39		1	281215	DILM32-XSPV500	15,52		10
280911	P5-125/EA/SVB-SW	282,27		1	281216	DILM95-XSPV48	17,80		10
280912	P5-125/EA/SVB-SW/HI10	304,14		1	281217	DILM95-XSPV130	17,80		10
280913	P5-125/EA/SVB-SW/N	343,51		1	281218	DILM95-XSPV240	17,80		10
280914	P5-125V/SVB	336,96		1	281219	DILM95-XSPV500	19,57		10
280915	P5-125V/SVB/HI10	358,84		1	281220	DILM12-XSPVL48	12,44		10
280916	P5-125V/SVB/N	398,24		1	281221	DILM12-XSPVL240	12,44		10
280917	P5-125V/SVB-SW	315,08		1	281222	DILM32-XSPVL48	15,52		10
280918	P5-125V/SVB-SW/HI10	336,96		1	281223	DILM32-XSPVL240	15,52		10
280919	P5-125V/SVB-SW/N	376,34		1	281224	DILM95-XSPVL48	18,67		10
280921	P5-160/E	334,77		1	281225	DILM95-XSPVL240	18,67		10
280922	P5-160/EA/SVB	382,91		1	281226	DILM150-XVB	0,35		50
280923	P5-160/EA/SVB/HI10	404,81		1	281227	DILM32-XVB	0,27		50
280924	P5-160/EA/SVB/N	444,17		1	281230	NZMB1-A160	645,00		1
280925	P5-160/EA/SVB-SW	361,03		1	281231	NZMN1-A20	310,60		1
280926	P5-160/EA/SVB-SW/HI10	382,91		1	281232	NZMN1-A25	310,60		1
280927	P5-160/EA/SVB-SW/N	422,29		1	281233	NZMN1-A32	310,60		1
280928	P5-160V/SVB	415,71		1	281234	NZMN1-A160	772,00		1
280929	P5-160V/SVB/HI10	437,62		1	281235	PN1-160	347,90		1
280930	P5-160V/SVB/N	476,99		1	281236	N1-160	393,40		1
280931	P5-160V/SVB-SW	393,86		1	281237	NZMB1-4-A20	342,90		1
280932	P5-160V/SVB-SW/HI10	415,72		1	281239	NZMB1-4-A25	342,90		1
280933	P5-160V/SVB-SW/N	455,09		1	281241	NZMB1-4-A32	342,90		1
280935	P5-250/E	433,22		1	281243	NZMB1-4-A160	860,60		1
280936	P5-250/EA/SVB	490,13		1	281245	NZMN1-4-A20	457,80		1
280937	P5-250/EA/SVB/HI10	511,99		1	281247	NZMN1-4-A25	457,80		1
280938	P5-250/EA/SVB/N	588,57		1	281249	NZMN1-4-A32	457,80		1
280939	P5-250/EA/SVB-SW	468,21		1	281251	NZMN1-4-A160	1.028,00		1
280940	P5-250/EA/SVB-SW/HI10	490,13		1	281253	PN1-4-160	382,50		1
280941	P5-250/EA/SVB-SW/N	566,70		1	281254	N1-4-160	436,10		1
280942	P5-250V/SVB	522,96		1	281263	NZMB1-S40-CNA	308,30		1
280943	P5-250V/SVB/HI10	544,81		1	281264	NZMB1-S50-CNA	308,30		1
280944	P5-250V/SVB/N	643,29		1	281265	NZMB1-S63-CNA	308,30		1

Codice	Tipo	Prezzo €	Note	Conf. [pezzi]	Codice	Tipo	Prezzo €	Note	Conf. [pezzi]
281266	NZMB1-S80-CNA	334,70		1	281999	LSI-Q40P-F20-PD	104,26		1
281267	NZMB1-S100-CNA	392,30		1	282000	LSI-Q40P-NF35-CA	136,73		1
281276	NZMN1-S40-CNA	372,00		1	282001	LSI-Q40P-N35-PD	69,89		1
281277	NZMN1-S50-CNA	372,00		1	282002	LSI-Q40P-NF40-CD	104,86		1
281278	NZMN1-S63-CNA	372,00		1	282003	LSC-Q20M-F5-LD	97,61		1
281279	NZMN1-S80-CNA	406,90		1	282004	LSC-Q40P-F20-CD	228,49		1
281280	NZMN1-S100-CNA	523,90		1	282005	LSC-R12M-F4-LD	185,65		1
281281	NZMH2-A20	341,20		1	282006	LSC-R18M-F5-LD	130,89		1
281282	NZMH2-A25	341,20		1	282007	LSC-R30M-F10-LD	134,48		1
281283	NZMH2-A32	341,20		1	283108	DILM12-XRL	13,51		1
281287	NZMH2-4-A20	478,60		1	283109	DILM32-XRL	21,14		1
281289	NZMH2-4-A25	478,60		1	283130	DILM12-XSL	16,25		1
281291	NZMH2-4-A32	478,60		1	283131	DILM32-XSL	24,63		1
281299	NZMH2-M20	376,90		1	283132	PKZM0-XC45	11,38		4
281300	NZMH2-M25	376,90		1	283140	MSC-D-1,6-M7(230V50HZ)	135,18		1
281301	NZMH2-M32	376,90		1	283142	MSC-D-2,5-M7(230V50HZ)	135,18		1
281302	NZMH2-M40	376,90		1	283143	MSC-D-4-M7(230V50HZ)	135,18		1
281303	NZMH2-M50	376,90		1	283145	MSC-D-6,3-M7(230V50HZ)	135,18		1
281304	NZMH2-M63	376,90		1	283146	MSC-D-10-M7(230V50HZ)	150,09		1
281305	NZMH2-M80	405,00		1	283147	MSC-D-10-M9(230V50HZ)	156,68		1
281306	NZMH2-M100	531,30		1	283148	MSC-D-12-M12(230V50HZ)	164,55		1
281307	NZMH2-M125	862,50		1	283149	PKZM0-XDM12	10,98		1
281308	NZMH2-M160	1.043,00		1	283150	MSC-D-16-M17(230V50HZ)	181,81		1
281309	NZMH2-M200	1.231,00		1	283151	MSC-D-25-M25(230V50HZ)	236,95		1
281403	CI-PKZ01	17,95		2	283152	MSC-D-32-M32(230V50HZ)	305,91		1
281404	CI-PKZ01-G	25,17		2	283153	PKZM0-XDM32	15,68		1
281405	CI-PKZ01-SVB	35,20		2	283154	MSC-D-0,25-M7(24VDC)	129,58		1
281406	CI-PKZ01-PVT	53,48		2	283155	MSC-D-0,4-M7(24VDC)	129,58		1
281407	CI-PKZ01-PVS	86,23		2	283156	MSC-D-0,63-M7(24VDC)	134,34		1
281544	XIOC-4AI-2AO-U1-11	832,00		1	283158	MSC-D-1-M7(24VDC)	140,89		1
281545	XIOC-2AI-1AO-U1-11	472,00		1	283159	MSC-D-1,6-M7(24VDC)	144,70		1
281554	NZMB1-AF20-NA	308,90		1	283161	MSC-D-2,5-M7(24VDC)	144,70		1
281555	NZMB1-AF25-NA	308,90		1	283162	MSC-D-4-M7(24VDC)	144,70		1
281556	NZMB1-AF30-NA	308,90		1	283164	MSC-D-6,3-M7(24VDC)	144,70		1
281557	NZMB1-AF110-NA	650,30		1	283165	MSC-D-10-M7(24VDC)	159,10		1
281558	NZMB1-AF125-NA	650,30		1	283166	MSC-D-10-M9(24VDC)	160,67		1
281559	NZMB1-A20-NA	308,90		1	283167	MSC-D-12-M12(24VDC)	175,65		1
281560	NZMB1-A25-NA	308,90		1	283168	MSC-D-16-M17(24VDC)	231,86		1
281561	NZMB1-A32-NA	308,90		1	283169	MSC-D-25-M25(24VDC)	284,95		1
281562	NZMB1-A125-NA	650,10		1	283170	MSC-D-32-M32(24VDC)	363,33		1
281565	NZMN1-AF20-NA	349,40		1	283171	MSC-R-0,25-M7(230V50HZ)	185,16		1
281566	NZMN1-AF25-NA	349,40		1	283172	MSC-R-0,4-M7(230V50HZ)	185,16		1
281567	NZMN1-AF30-NA	349,40		1	283173	MSC-R-0,63-M7(230V50HZ)	190,02		1
281568	NZMN1-AF110-NA	790,40		1	283175	MSC-R-1-M7(230V50HZ)	196,52		1
281569	NZMN1-AF125-NA	845,10		1	283176	MSC-R-1,6-M7(230V50HZ)	200,46		1
281570	NZMN1-A20-NA	349,40		1	283178	MSC-R-2,5-M7(230V50HZ)	200,46		1
281571	NZMN1-A25-NA	349,40		1	283179	MSC-R-4-M7(230V50HZ)	200,46		1
281572	NZMN1-A32-NA	349,40		1	283181	MSC-R-6,3-M7(230V50HZ)	200,46		1
281573	NZMN1-A125-NA	790,40		1	283182	MSC-R-10-M7(230V50HZ)	214,64		1
281581	NZM1-XMV	49,80		1	283183	MSC-R-10-M9(230V50HZ)	228,69		1
281582	NZM2-XMV	66,30		1	283184	MSC-R-12-M12(230V50HZ)	244,84		1
281583	NZM3-XMV	91,30		1	283185	PKZM0-XRM12	39,25		1
281584	NZM4-XMV	116,10		1	283186	MSC-R-16-M17(230V50HZ)	277,49		1
281585	NZM-XBZ225	41,50		1	283187	MSC-R-25-M25(230V50HZ)	359,14		1
281586	NZM-XBZ600	58,10		1	283188	MSC-R-32-M32(230V50HZ)	477,78		1
281587	NZM-XBZ1000	74,60		1	283189	PKZM0-XRM32	47,10		1
281591	NZM4-XKV95	281,20		1	283190	MSC-R-0,25-M7(24VDC)	203,85		1
281592	NZM4-4-XKV95	373,30		1	283191	MSC-R-0,4-M7(24VDC)	203,85		1
281593	NZM4-XKV110	315,20		1	283192	MSC-R-0,63-M7(24VDC)	208,38		1
281594	NZM4-4-XKV120	413,70		1	283194	MSC-R-1-M7(24VDC)	215,56		1
281595	NZM4-XKP	33,20		1	283195	MSC-R-1,6-M7(24VDC)	218,89		1
281596	NZM4-4-XKP	41,50		1	283197	MSC-R-2,5-M7(24VDC)	218,89		1
281633	E-PKZ01	16,11		1	283198	MSC-R-4-M7(24VDC)	218,89		1
281634	E-PKZ01-G	23,58		1	283200	MSC-R-6,3-M7(24VDC)	219,04		1
281635	E-PKZ01-SVB	33,85		1	283201	MSC-R-10-M7(24VDC)	233,17		1
281636	E-PKZ01-PVT	52,56		1	283202	MSC-R-10-M9(24VDC)	236,93		1
281637	E-PKZ01-PVS	86,06		1	283203	MSC-R-12-M12(24VDC)	267,24		1
281666	NZM2-XKR4	31,20		1	283204	MSC-R-16-M17(24VDC)	378,23		1
281668	NZM3-XKR13	50,50		1	283205	MSC-R-25-M25(24VDC)	458,34		1
281904	LSI-R12M-F2-LD	63,33		1	283206	MSC-R-32-M32(24VDC)	592,08		1
281905	LSI-R12M-F2-PD	63,33		1	283291	NZM4-XAS14-1250	596,40		1
281906	LSI-R12M-NF4-PD	64,82		1	283292	NZM4-XAS14-1600	596,40		1
281907	LSI-R12P-F2-LA	128,04		1	283293	NZMC1-A20	284,70		1
281908	LSI-R12P-F2-LD	128,04		1	283294	NZMC1-A25	284,70		1
281909	LSI-R12P-NF4-LD	296,91		1	283295	NZMC1-A32	284,70		1
281925	MSC-D-0,25-M7(230V50HZ)	120,34		1	283296	NZMC1-A160	706,90		1
281926	MSC-D-0,4-M7(230V50HZ)	120,34		1	283300	NZMC1-4-A20	400,00		1
281927	MSC-D-0,63-M7(230V50HZ)	125,39		1	283302	NZMC1-4-A25	400,00		1
281929	MSC-D-1-M7(230V50HZ)	132,28		1	283304	NZMC1-4-A32	400,00		1
281943	E-PKZ01-SVB-V	33,85		1	283306	NZMC1-4-A160	943,10		1
281944	CI-PKZ01-SVB-V	35,20		1	283383	PKZM01-20	108,42		1
281950	LSI-R18M-F5-LD	68,57		1	283390	PKZM01-16	100,50		1
281951	LSI-R18M-F5-PD	72,47		1	283463	DILM150-XHIA11	9,54		5
281952	LSI-R18M-NF8-PD	74,60		1	283464	DILM150-XHIA22	16,71		5
281953	LSI-R18P-F5-LA	315,09		1	283465	DILM150-XHIA22	17,54		5
281954	LSI-R18P-F5-LD	87,79		1	283471	PN1-XPA	99,40		1
281955	LSI-R18P-NF8-LD	325,44		1	283472	PN2-XPA	132,60		1
281956	LSI-R30M-F10-LD	142,82		1	283473	PN3-XPA	182,70		1
281957	LSI-R30M-F10-PD	142,82		1	284371	NZM1-XSR-R-0	128,50		1
281958	LSI-R30M-NF15-PD	142,82		1	284376	NZMH1-A20	350,90		1
281959	LSI-R30P-F10-LA	332,33		1	284377	NZMH1-A25	350,90		1
281960	LSI-R30P-F10-LD	356,84		1	284378	NZMH1-A32	350,90		1
281961	LSI-R30P-NF15-LD	368,24		1	284379	NZMH1-A40	350,90		1
281962	LSI-R8S-F1-LD	89,59		1	284387	NZM1-XUHIV20KL24DC	144,20		1
281963	LSI-R8S-F1-PD	101,98		1	284388	NZM1-XUHIV20KL24AC	144,20		1
281964	LSI-R8S-NF3-PD	99,97		1	284389	NZM1-XUHIV20KL110-130AC	144,20		1
281983	LSO-XR40	14,72		1	284393	M22-WLKV-W	16,66		1
281984	LSO-XR75	15,93		1	284394	M22-WLKV-R	16,66		1
281985	LSO-R18P-B2000-LD	72,84		1	284395	M22-WLKV-G	16,66		1
281986	LSO-R18P-B2000-PD	71,96		1	284396	M22-WLKV-Y	16,66		1
281987	LSO-R18P-S300-LD	171,39		1	284397	M22-WLKV-B	16,66		1
281988	LSO-R18P-S300-PD	171,39		1	284398	M22S-WLKV-W	16,66		1
281989	LSO-R18S-B2000-LD	214,21		1	284399	M22S-WLKV-R	16,66		1
281990	LSO-R18S-B2000-PD	104,77		1	284400	NZM1-XUHIV20KL208-240AC	144,20		1
281991	LSO-R18S-S300-LD	110,30		1	284401	NZM1-XUHIV20KL24DC	144,20		1
281992	LSO-R18S-S300-PD	228,49		1	284402	NZM1-XUHIV20KL24AC	144,20		1
281993	LSO-R30P-B6000-LD	285,62		1	284403	NZM1-XUHIV20KL110-130AC	144,20		1
281994	LSO-R30P-B6000-PD	285,62		1	284404	NZM1-XUHIV20KL208-240AC	144,20		1
281995	LSO-R30P-S400-LD	321,34		1	284405	NZM2/3-XUHIV20KL24DC	159,00		1
281996	LSO-R30P-S400-PD	321,34		1	284407	NZM2/3-XUHIV20KL110-130AC	159,00		1
281997	LSI-Q40P-F20-CA	138,10		1	284408	NZM2/3-XUHIV20KL208-240AC	159,00		1
281998	LSI-Q40P-F20-CD	107,00		1	284410	NZMH1-A50	350,90		1

Codice	Tipo	Prezzo €	Note	Conf. [pezzi]	Codice	Tipo	Prezzo €	Note	Conf. [pezzi]
284411	NZMH1-A63	350,90		1	289241	M22S-WRJ2H	54,89		1
284412	NZMH1-A80	386,10		1	289242	M22S-WRJ2V	54,89		1
284413	NZMH1-A100	512,40		1	289806	NZM4-XS-L	368,50		1
284414	NZMH1-A125	828,20		1	289807	NZM4-XS-R	368,50		1
284415	NZMH1-A160	1.016,00		1	289808	NZM4-XSR-L	467,60		1
284416	NZMH1-4-A20	494,90		1	289809	NZM4-XSR-R	467,60		1
284418	NZMH1-4-A25	494,90		1	289933	XIOC-4AI-T	682,50		1
284420	NZMH1-4-A32	494,90		1	289982	XIOC-NET-K-M	1.524,50		1
284422	NZMH1-4-A40	494,90		1	290055	DILM15-10(110V50HZ, 120V60HZ)	55,17		1
284424	NZMH1-4-A50	494,90		1	290058	DILM15-10(230V50HZ, 240V60HZ)	55,17		1
284426	NZMH1-4-A63	494,90		1	290059	DILM15-10(380V50HZ, 440V60HZ)	55,17		1
284428	NZMH1-4-A80	547,50		1	290060	DILM15-10(400V50HZ, 440V60HZ)	55,17		1
284430	NZMH1-4-A100	755,20		1	290062	DILM15-10(24V50/60HZ)	55,17		1
284432	NZMH1-4-A125	1.103,00		1	290064	DILM15-10(110V50/60HZ)	55,17		1
284434	NZMH1-4-A160	1.274,00		1	290066	DILM15-10(230V50/60HZ)	55,17		1
284436	NZMH1-S40	305,10		1	290072	DILM15-10(12VDC)	101,87		1
284437	NZMH1-S50	305,10		1	290073	DILM15-10(24VDC)	101,87		1
284438	NZMH1-S63	305,10		1	290074	DILM15-10(48VDC)	101,87		1
284439	NZMH1-S80	328,70		1	290077	DILM15-10(220VDC)	101,87		1
284440	NZMH1-S100	439,70		1	290090	DILM15-01(110V50HZ, 120V60HZ)	55,17		1
284465	NZMN3-SE450-CNA	2.265,00		1	290093	DILM15-01(230V50HZ, 240V60HZ)	55,17		1
284468	NZMN3-ME450	1.952,00		1	290094	DILM15-01(380V50HZ, 440V60HZ)	55,17		1
284469	NZMH3-ME450	2.121,00		1	290095	DILM15-01(400V50HZ, 440V60HZ)	55,17		1
284471	NZM4-XKM2S-1250	91,30		1	290097	DILM15-01(24V50/60HZ)	55,17		1
284472	NZM4-4-XKM2S-1250	120,90		1	290099	DILM15-01(110V50/60HZ)	55,17		1
284473	NZM4-XKM2S-1600	99,40		1	290101	DILM15-01(230V50/60HZ)	55,17		1
284474	NZM4-4-XKM2S-1600	132,60		1	290107	DILM15-01(12VDC)	101,87		1
284540	M22S-WLKV-G	16,66		1	290108	DILM15-01(24VDC)	101,87		1
284543	M22S-WLKV-Y	16,66		1	290109	DILM15-01(48VDC)	101,87		1
284544	M22S-WLKV-B	16,66		1	290112	DILM15-01(220VDC)	101,87		1
284545	EASY-SOFT-BASIC	71,50		1	290168	ZB12-16	57,12		1
284645	NZM3-XBR	31,30		1	290188	RA-C1-PLF	90,01		1
284646	NZM4-XBR	39,10		1	290189	RA-C1-END1	25,75		1
284649	D02-S/63/3-RS	139,80		1	290191	MBS-I2	41,22		1
284690	LTS-100/C00/3-R	170,20		1	290210	RA-C3/C1-1,5HF	156,73		1
284768	DILM150-XS1	16,53	5		290211	RA-C3/C2-1,5HF	144,00		1
284769	DILM150-XP1	79,91		1	290214	RA-C1-AM-7	105,82		1
284814	M22-DDLF-GR-X1/X0	17,99		1	290260	M22-XCK3	7,42		1
284815	M22S-DDLF-GR-X1/X0	17,99		1	290355	NZMH2-A20-S1	499,20		1
284816	M22-DDLF-WS-X1/X0	17,99		1	290356	NZMH2-A25-S1	499,20		1
284817	M22S-DDLF-WS-X1/X0	17,99		1	290357	NZMH2-A32-S1	499,20		1
284818	M22-DDLF-*-**	17,99		1	290358	NZMH2-A40-S1	499,20		1
284830	M22-DDLM-GR-X1/X0	19,27		1	290359	NZMH2-A50-S1	499,20		1
284831	M22S-DDLM-GR-X1/X0	19,27		1	290360	NZMH2-A63-S1	499,20		1
284832	M22-DDLM-WS-X1/X0	19,27		1	290361	NZMH2-A80-S1	499,20		1
284833	M22S-DDLM-WS-X1/X0	19,27		1	290362	NZMH2-A100-S1	722,40		1
284905	MFD-80-B-X	212,00		1	290363	NZMH2-A125-S1	1.154,00		1
285247	NZM1-XDVG	40,00		1	290364	NZMH2-A160-S1	1.414,00		1
285248	NZM2-XDVG	46,90		1	290365	NZMH2-A200-S1	1.556,00		1
285249	NZM1-XDVGR	48,10		1	290366	NZMH2-A250-S1	1.715,00		1
285280	NZM2-XDVGR	59,10		1	290370	NZMH4-AE630-S1	3.840,00		1
285291	NZM2/3-XUHIV20LK24AC	159,00		1	290371	NZMH4-AE800-S1	4.386,00		1
285316	XT-FIL-1	115,50		1	290372	NZMH4-AE1000-S1	5.974,00		1
285555	PFR-003	196,00		1	290373	NZMH4-AE1250-S1	6.778,00		1
285556	PFR-03	196,00		1	290374	NZMH4-AE1600-S1	9.744,00		1
285557	PFR-5	209,70		1	290375	NZMH4-VE630-S1	4.237,00		1
285558	PFR-W-20	64,60		1	290376	NZMH4-VE800-S1	4.480,00		1
285559	PFR-W-30	71,60		1	290377	NZMH4-VE1000-S1	6.144,00		1
285600	PFR-W-35	107,60		1	290378	NZMH4-VE1250-S1	6.883,00		1
285601	PFR-W-70	115,20		1	290379	NZMH4-VE1600-S1	9.955,00		1
285602	PFR-W-105	139,00		1	290383	NZMH4-ME550-S1	4.673,00		1
285603	PFR-W-140	277,90		1	290384	NZMH4-ME875-S1	5.959,00		1
285604	PFR-W-210	317,50		1	290385	NZMH4-ME1400-S1	9.143,00		1
285612	NZM4-XAS12-1000	646,40		1	290423	RA-C3-PLF	62,37		1
285613	NZM4-XAS12-1250	646,40		1	290424	RA-XM12-Y	65,79		1
285614	NZM4-XAS12-1600	646,40		1	290446	XC-CPU121-2C256K	687,50		1
286001	PFR-WMA-35	39,10		1	290450	XIO-EXT121-1	409,50		1
286002	PFR-WMA-70	68,50		1	292193	NZM4-XKSFA	9,40		1
286003	PFR-WMA-105	89,60		1	292194	NZM4-4-XKSFA	12,60		1
286004	PFR-WMA-140	137,90		1	292195	NZM1-XHIVR	45,30		1
286005	PFR-WMA-210	183,20		1	292253	RA-XAZ2-1M	111,73		1
286006	PFR-WC	3,90		1	292343	NZM2-4-XFI30	922,30		1
286069	PKZM01-0,25-G	93,84		1	292344	NZM2-4-XFI	922,30		1
286079	EASY800-MO-CAB	173,50		1	292345	NZM2-4-XFIA30	2.228,00		1
286080	PKZM01-0,4-G	93,84		1	292346	NZM2-4-XFIA	2.228,00		1
286081	PKZM01-0,63-G	98,35		1	293908	DILMC15-10(110V50HZ, 120V60HZ)	54,70		1
286082	PKZM01-1-G	104,72		1	293911	DILMC15-10(230V50HZ, 240V60HZ)	54,70		1
286083	PKZM01-1,6-G	107,64		1	293915	DILMC15-10(24V50/60HZ)	54,70		1
286084	PKZM01-2,5-G	107,64		1	293919	DILMC15-10(230V50/60HZ)	54,70		1
286085	PKZM01-4-G	107,64		1	293926	DILMC15-10(24VDC)	101,01		1
286086	PKZM01-6,3-G	107,64		1	293946	DILMC15-01(230V50HZ, 240V60HZ)	54,70		1
286087	PKZM01-10-G	121,16		1	293950	DILMC15-01(24V50/60HZ)	54,70		1
286088	PKZM01-12-G	121,16		1	293954	DILMC15-01(230V50/60HZ)	54,70		1
286089	PKZM01-16-G	121,16		1	293961	DILMC15-01(24VDC)	101,01		1
286336	M22-D4-S-X7	54,17		1	293977	H-P5-125/160	5,28		1
286337	M22S-D4-S-X7	54,17		1	293978	H-P5-250/315	7,63		1
286338	M22-DI4-S-X7	60,53		1	293981	DILK12-11(24V60HZ)	91,16		1
286339	M22S-DI4-S-X7	60,53		1	293985	DILK12-11(110V50HZ, 120V60HZ)	91,16		1
286340	M22-DI4-*-*	60,53		1	293988	DILK12-11(230V50HZ, 240V60HZ)	91,16		1
286341	M22S-DI4-*-*	60,53		1	293990	DILK12-11(400V50HZ, 440V60HZ)	91,16		1
286419	XIOC-NET-DP-S	832,00		1	294000	DILK20-11(48V50HZ)	123,60		1
286771	BPZ-CPS-7035	7,90		1	294003	DILK20-11(24V60HZ)	123,60		1
286822	MFD-AC-CP4	167,00		1	294007	DILK20-11(110V50HZ, 120V60HZ)	123,60		1
286823	MFD-AC-CP4-500	230,50		1	294010	DILK20-11(230V50HZ, 240V60HZ)	123,60		1
286824	MFD-AC-CP4-800	224,00		1	294012	DILK20-11(400V50HZ, 440V60HZ)	123,60		1
288893	PKZM01-25	129,60		1	294014	DILK20-11(24V50/60HZ)	123,60		1
288894	XIOC-NOP	68,00		1	294022	DILK25-11(48V50HZ)	158,12		1
289016	GSU1	164,50		1	294025	DILK25-11(24V60HZ)	158,12		1
289017	GSU2	208,40		1	294029	DILK25-11(110V50HZ, 120V60HZ)	158,12		1
289018	GSU3	330,80		1	294032	DILK25-11(230V50HZ, 240V60HZ)	158,12		1
289145	DILM1000-XSP/E(RA250)	980,89		1	294034	DILK25-11(400V50HZ, 440V60HZ)	158,12		1
289146	DILM1000-XSP/E(RA110)	980,89		1	294044	DILK33-10(48V50HZ)	218,40		1
289147	DILM1000-XSP/E(RAC500)	980,89		1	294051	DILK33-10(110V50HZ, 120V60HZ)	218,40		1
289161	DILH1400-XSP/E(RAW250)	1431,40		1	294054	DILK33-10(230V50HZ, 240V60HZ)	218,40		1
289169	XC-CPU101-FC128K-8DI-6DO	832,00		1	294056	DILK33-10(400V50HZ, 440V60HZ)	218,40		1
289170	XTRJ45-ETH-RS 232	121,00		1	294058	DILK33-10(24V50/60HZ)	218,40		1
289195	M22-WJ2H	54,89		1	294066	DILK50-10(48V50HZ)	349,72		1
289196	M22-WJ2V	54,89		1	294069	DILK50-10(24V60HZ)	349,72		1
289197	M22S-WJ2H	54,89		1	294073	DILK50-10(110V50HZ, 120V60HZ)	349,72		1
289198	M22S-WJ2V	54,89		1	294076	DILK50-10(230V50HZ, 240V60HZ)	349,72		1
289199	M22-WR2H	54,89		1	294078	DILK50-10(400V50HZ, 440V60HZ)	349,72		1
289240	M22-WR2V	54,89		1	294080	DILK50-10(24V50/60HZ)	349,72		1

Codice	Tipo	Prezzo €	Note	Conf. [pezzi]	Codice	Tipo	Prezzo €	Note	Conf. [pezzi]
907765	T0-1-SOND*/E	49,78		1	1314039	MPDMV250N/400N	354,11		1
907766	T0-2-SOND*/E	68,01		1	1314040	MPDMV630N/1000N	509,80		1
907767	T0-3-SOND*/E	86,15		1	1314052	DMM40/1-SK	133,57		1
907768	T0-4-SOND*/E	104,57		1	1314053	DMM40/4-SK	130,51		1
907769	T0-5-SOND*/E	123,80		1	1314054	DMM40/1 +SK	189,30		1
907776	T0-1-SOND*/EA/SVB	73,17		1	1314055	DMM40/4 +SK	201,16		1
907777	T0-2-SOND*/EA/SVB	91,44		1	1314056	DMM40/1	171,55		1
907778	T0-3-SOND*/EA/SVB	109,83		1	1314057	DMM40/4	146,12		1
907779	T0-4-SOND*/EA/SVB	128,67		1	1314157	DMM63/1-SK	148,87		1
907787	T0-1-SOND*/EZ	53,57		1	1314158	DMM63/4-SK	122,26		1
907788	T0-2-SOND*/EZ	71,85		1	1314159	DMM63/1 +SK	182,20		1
907789	T0-3-SOND*/EZ	90,21		1	1314160	DMM63/4 +SK	197,37		1
907790	T0-4-SOND*/EZ	108,60		1	1314161	DMM63/1	171,55		1
907806	T0-1-SOND*/IVS	57,46		1	1314162	DMM63/4	138,23		1
907807	T0-2-SOND*/IVS	75,88		1	1314203	DMM125/1-SK	177,67		1
907808	T0-3-SOND*/IVS	94,13		1	1314204	DMM125/4-SK	163,67		1
907809	T0-4-SOND*/IVS	112,38		1	1314206	DMM125/1 +CM	254,56		1
907817	T0-1-SOND*/N/SVB	77,09		1	1314207	DMM125/4 +CM	234,67		1
907818	T0-2-SOND*/N/SVB	95,46		1	1314210	DMM125/1	227,77		1
907819	T0-3-SOND*/N/SVB	113,74		1	1314211	DMM125/4	181,04		1
907820	T0-4-SOND*/N/SVB	132,38		1	1314230	COVERDMV160	18,15		1
907828	T0-1-SOND*/XZ	49,80		1	1314232	SETDMM125	181,47		1
907829	T0-2-SOND*/XZ	68,01		1	1314300	AUX1NO +1NCDMM/DCM	37,68		1
907830	T0-3-SOND*/XZ	94,13		1	1314301	AUX2NO +2NCDMM/DCM	52,04		1
907831	T0-4-SOND*/XZ	104,57		1	1314314	CODMVN160N	178,90		1
907832	T0-5-SOND*/XZ	123,80		1	1314320	SETDMV160N	159,79		1
907839	T0-1-SOND*/Z	57,46		1	1314330	COVERDMV125	18,41		1
907840	T0-2-SOND*/Z	75,88		1	1314331	COVERDCM/DMM	8,86		1
907841	T0-3-SOND*/Z	94,13		1	1314334	4K6172MMDMM	21,83		1
907842	T0-4-SOND*/Z	112,38		1	1314335	4K6116MMDMM	18,16		1
907850	T3-1-SOND*/E	86,15		1	1314336	CODMV1250N/1600N	708,36		1
907851	T3-2-SOND*/E	122,57		1	1314337	MPDMV160N	178,90		1
907852	T3-3-SOND*/E	158,11		1	1314341	4K6132MMDMM	85,69		1
907853	T3-4-SOND*/E	196,12		1	1314342	4K6148MMDMM	67,65		1
907861	T3-1-SOND*/EA/SVB	109,83		1	1314369	AUXSETDCM/DMM	45,62		1
907862	T3-2-SOND*/EA/SVB	145,85		1	1314370	4K6400MMDMM125	28,19		1
907863	T3-3-SOND*/EA/SVB	183,84		1	1314371	4K6400MMDMM40/63	28,99		1
907872	T3-1-SOND*/EZ	90,21		1	1314374	4K6270MMDMM	31,38		1
907873	T3-2-SOND*/EZ	127,48		1	1314375	4K6254/270MMDMM/DMM	23,97		1
907874	T3-3-SOND*/EZ	164,26		1	1314398	AUX1NO+1NCDMV160N	31,01		1
907891	T3-1-SOND*/N/SVB	113,74		1	1314648	KITM10X30	36,74		1
907892	T3-2-SOND*/N/SVB	149,53		1	1314682	CODMV630N/1000N	581,25		1
907893	T3-3-SOND*/N/SVB	187,52		1	1314691	4K6172MMK1/2S	11,19		1
907894	T3-4-SOND*/N/SVB	221,86		1	1314692	4K6270MMK1/2S	11,90		1
907902	T3-1-SOND*/XZ	86,15		1	1314693	4K6400MMK1/2S	11,90		1
907903	T3-2-SOND*/XZ	122,57		1	1314735	COVERDMV250N/400N	22,62		1
907904	T3-3-SOND*/XZ	158,11		1	1314736	AUX1NO+1NCDMVS160-2000	31,01		1
907905	T3-4-SOND*/XZ	196,12		1	1314751	4K6132MMK1/2S	10,65		1
907913	T3-1-SOND*/Z	94,13		1	1314752	4K6148MMK1/2S	10,65		1
907914	T3-2-SOND*/Z	131,15		1	1314830	COVERDMV630N/1000N	33,04		1
907915	T3-3-SOND*/Z	167,94		1	1314857	KITM12X35	37,80		1
908032	T0-1-SOND*/EZ/OFS	53,57		1	1314878	SETDMVS160N/250N	331,37		1
914761	ST20,06(**)	101,81		1	1314879	SETDMV400N	510,69		1
914762	ST20,1(**)	114,43		1	1314881	SETDMV630N	772,66		1
914763	ST20,16(**)	140,58		1	1314883	SETDMV1000N	1.199,64		1
914764	ST20,2(**)	157,09		1	1314884	CODMV250N/400N	379,05		1
914765	ST20,25(**)	171,57		1	1314915	KITM10X20	30,90		1
914766	ST20,315(**)	185,17		1	1314927	KITM8X20	17,32		1
914767	ST20,4(**)	193,91		1	1314994	4K6148/164MMDMM/DMM	27,21		1
914768	ST20,5(**)	217,17		1	1314995	4K6124/140MMDMM/DMM	33,88		1
914769	ST20,63(**)	265,66		1	1314996	4K6116MMK1/2S	11,19		1
914770	ST20,8(**)	297,66		1	1318011	QSA63N1-A3/3	496,43		1
914771	ST21,0(**)	328,66		1	1318016	QSA100N1-A4/3	511,11		1
914772	ST21,3(**)	423,70		1	1318020	QSA125N1-B2/3	521,99		1
914773	ST21,6(**)	573,01		1	1318023	QSA160N1-B2/3	536,04		1
914774	ST22,0(**)	668,99		1	1318027	QSA63N1-00/3	496,43		1
914775	ST22,5(**)	736,85		1	1318030	QSA125N1-00/3	521,99		1
914776	ST23,0(**)	1060,68		1	1318033	QSA160N1-00/3	536,04		1
914777	ST24,0(**)	1318,57		1	1318268	Plug-unit 125A/160A 3P	104,84		1
914799	DT20,1(**)	278,55		1	1318269	Plug-unit 125A/160A 4P	153,52		1
914800	DT20,16(**)	305,33		1	1318476	QSAFUSECOVER	100,79		1
914801	DT20,25(**)	338,72		1	1318526	QSA250N-2/3	856,36		1
914802	DT20,4(**)	396,68		1	1318533	QSA400N-2/3	1.063,97		1
914803	DT20,5(**)	425,68		1	1318537	QSA400-C3/3	1.613,52		1
914804	DT20,63(**)	473,54		1	1318542	QSA630-3/3	1.761,05		1
914805	DT21,0(**)	589,43		1	1318543	QSA800-3/3	1.887,69		1
914806	DT21,6(**)	728,73		1	1318544	QSA630-C3/3	1.761,05		1
914807	DT22,0(**)	825,66		1	1318546	QSA100N1-00/3	511,11		1
914808	DT22,5(**)	961,57		1	1318547	QSA200N-2/3	827,96		1
914809	DT24,0(**)	1303,68		1	1318548	QSA315N-2/3	1.045,44		1
914810	DT26,3(**)	1887,51		1	1318549	QSA400-3/3	1.613,52		1
914811	DT28,0(**)	2317,66		1	1318685	COUP4K12/4K14	46,43		1
914812	DT210(**)	2938,28		1	1318902	Plug-unit 630A/800A 3P	299,56		1
914813	DT2125(**)	3277,03		1	1318903	Plug-unit 630A/800A 4P	402,01		1
914814	DT216(**)	3956,74		1	1319065	QSA200/3BS	827,96		1
914815	DT220(**)	4830,28		1	1319074	QSA250N-B4/3	856,36		1
914816	DT225(**)	5837,59		1	1319095	QSA315N-B4/3	1.045,44		1
930200	+DZA16P(*)	23,28		1	1319103	QSA400N-B4/3	1.063,97		1
931895	+ZA16S(*)	7,72		1	1319175	QSA800-C3/3	1.887,69		1
931897	+ZA16P(*)	7,72		1	1319301	4K8600MMK2	32,32		1
982163	U-PK20(**V60HZ)	50,19		1	1319303	4K8115MMK2	8,39		1
982166	A-PK20(**V60HZ)	50,19		1	1319306	4K8140MMK2	10,83		1
1050240	4K10K3H135	34,54		1	1319307	4K8180MMK2	13,04		1
1050241	4K10K3H185	30,96		1	1319311	4K8300MMK2	17,15		1
1050242	4K10K3H245	38,16		1	1319314	4K10135MMK3	11,90		1
1050243	4K10K3H400	33,29		1	1319315	4K10180MMK3	13,64		1
1050244	4K10K5H200	57,03		1	1319319	4K10300MMK3	19,05		1
1050245	4K10K5H235	58,59		1	1319322	4K10600MMK3	35,66		1
1050246	4K10K5H300	66,09		1	1319326	4K12300MMK4	22,44		1
1050247	4K10K5H400	76,74		1	1319328	4K12300MMK4E	41,55		1
1050248	4K10K6H200	76,44		1	1319329	4K12600MMK4E	58,47		1
1050249	4K10K6H280	112,40		1	1319332	COUP8X8MM	54,24		1
1050250	4K10K6H400	137,17		1	1319334	COUP10X10MM	55,25		1
1050251	4K10H185COK3	46,08		1	1319336	COUP12X12MM	58,82		1
1050252	4K10H400COK3	47,57		1	1319398	4K10/4K12	37,21		1
1050253	4K14H230COK5	76,74		1	1319409	QSACOVER1PM6	26,49		1
1050254	4K14H400COK5	108,24		1	1319411	QSACOVER1PM8	32,26		1
1050255	4K14H185COK6	114,02		1	1319413	QSACOVER1PM10	45,36		1
1050256	K610OVERL	53,76		1	1319415	QSACOVER1PM12	63,58		1
1050257	K620OVERL	79,42		1	1319417	QSARCOVER	135,32		1
1059849	LOCKMULTIPLIER-K1-6	15,30		1	1319418	QSATCOVERBOX2	55,91		1
1314031	KITM6X20MM	7,51		1	1319423	QSAFCOVER-BS-100N1-A4/3	91,44		1

Codice	Tipo	Prezzo €	Note	Conf. [pezzi]	Codice	Tipo	Prezzo €	Note	Conf. [pezzi]
1319426	QSAFCOVER400/600/800	144,00		1	1818030	K1DR/P	72,40		1
1319429	QSAFCOVER160N-400N	100,79		1	1818031	K1DG/P	54,30		1
1319432	QSATCOVERBOX1	42,45		1	1818032	K2SDB/P	92,51		1
1319435	QSAFCOVER63N1-125N1	91,44		1	1818033	K2SDR/P	152,59		1
1319438	QSAFCOVER-BS-125N1-160N1	91,44		1	1818034	K2SDG/P	59,01		1
1319439	QSARCOVER1P63-160	28,34		1	1818035	K2DB/P	89,24		1
1319441	QSACOVER1P160-400	69,89		1	1818036	K2DR/P	130,39		1
1319460	QSAN40/63A	113,18		1	1818037	K2DG/P	58,47		1
1319462	QSANS40/63A	160,80		1	1818038	K2SDB/C	170,10		1
1319466	QSAN100/125A	88,12		1	1818039	K2SDR/C	204,27		1
1319467	QSANS100/125A	130,56		1	1818040	K2SDG/C	105,97		1
1319472	QSAN160A	91,21		1	1818041	K2DB/C	192,47		1
1319473	QSAN160/200A	103,04		1	1818042	K2DR/C	255,29		1
1319474	QSANS160A	148,65		1	1818043	K2DG/C	112,87		1
1319476	QSANS160/200A	200,87		1	1818046	K3DG/P	80,98		1
1319480	QSAN250/315/400A	106,21		1	1818050	K4DB/P	197,90		1
1319482	QSANS250/315/400A	147,35		1	1818051	K4DR/P	192,00		1
1319486	QSAN400/630/800A	182,89		1	1818052	K4DG/P	136,81		1
1319635	Plug-unit 250A/400A 3P	133,82		1	1818053	K4B/C	318,88		1
1319637	PLUG UNIT 250/400A 4P	188,02		1	1818054	K4DR/C	311,61		1
1319662	QSANS400/630/800A	330,95		1	1818055	K4DG/C	223,01		1
1319806	QM63/6	216,09		1	1818056	K5DB/P	229,21		1
1319814	QM100/6	373,02		1	1818057	K5DR/P	253,14		1
1319830	4K6180MMK1/2S	10,30		1	1818058	K5DG/P	211,76		1
1319831	4K6300MMK1/2S	13,16		1	1818059	K5DB/C	353,04		1
1319832	4K6600MMK1/2S	28,46		1	1818060	K5DR/C	366,91		1
1319833	COUP6X6MM	30,48		1	1818061	K5DG/C	223,01		1
1319851	AUXQM40/631NO +1NC	20,80		1	1818062	K6DB/P	253,27		1
1319857	DOORCOUQM	52,11		1	1818063	K6DR/P	322,97		1
1319858	NEUTRALQM40/634P	10,94		1	1818064	K6DG/P	172,88		1
1319859	NEUTRALQM80/1004P	17,19		1	1818065	K6B/C	416,87		1
1319868	EARTHQM40/63	10,94		1	1818066	K6DR/C	369,83		1
1319869	EARTHQM80/100	17,19		1	1818067	K6DG/C	247,37		1
1319870	COVERQM40/633P	7,83		1	1818068	K3KCB	43,22		1
1319871	COVERQM40/633P +N	10,15		1	1818069	K3KD/P	90,08		1
1319873	COVERQM80/1003P +N	14,13		1	1818070	K3KDG/C	142,53		1
1319904	QM63/6N2	260,00		1	1818072	KO2SDB/P	195,64		1
1319905	QM100/6N2	420,19		1	1818076	KO5DB/P	384,60		1
1320200	QSA40NO-A3/3	460,50		1	1818078	KO6DB/P	371,21		1
1320201	QSA40NO-00/3	460,50		1	1818096	K3KDR/P	158,30		1
1320202	QSA63NO-A3/3	514,63		1	1818097	K3KDR/C	270,29		1
1320203	QSA63NO-00/3	514,63		1	1818103	K-LINE_PADLOCK_ON_ADAPTOR_PLATE_K1	29,76		1
1320204	QSA40NO-A3/3 +P	423,70		1	1818104	K-LINE_PADLOCK_ON_ADAPTOR_PLATE_K2	36,62		1
1320205	QSA40NO-00/3 +P	423,70		1	1818105	K-LINE_PADLOCK_ON_ADAPTOR_PLATE_K3	38,70		1
1320206	QSA63NO-A3/3 +P	490,40		1	1818106	K-LINE_PADLOCK_ON_ADAPTOR_PLATE_K4	43,76		1
1320207	QSA63NO-00/3 +P	490,40		1	1818110	K3KAB	33,04		1
1320237	QSAFCOVER40NO-100N1	91,44		1	1818111	K3KAR	50,25		1
1320239	QSATCOVERBOX0	42,45		1	1818112	K3KCR	68,52		1
1814065	DMV2000N/3	2.153,22		1	1818113	K3KDB/P	133,77		1
1814174	DMV160N/1 +TC	258,11		1	1818114	K3KDB/C	261,72		1
1814175	DMV160N/3 +TC	250,93		1	1818116	K3OKDB/P	207,17		1
1814176	DMV160N/4 +TC	277,37		1	1818203	K4AG	56,10		1
1814177	DMV160N/1	258,11		1	2003785	SRF 600 50R	122,30		1
1814178	DMV160N/3	250,93		1	2003786	SRF 1300 180R	206,90		1
1814179	DMV160N/4	277,37		1	2003787	SRF 2001 150R	262,80		1
1814186	DMVS160N/3	287,44		1	2004250	SRF 1300 150R	174,10		1
1814187	DMVS160N/1	293,63		1	2005065	BDR 8K0 20R	1.323,00		1
1814188	DMVS160N/4	312,68		1	6013179	Plug-unit 40A/63A 1P	23,17		1
1814408	DMV250N/3	337,57		1	6013180	Plug-unit 125A/160A 1P	29,49		1
1814409	DMV250N/1	344,01		1	6013181	Plug-unit 250A/400A 1P	40,24		1
1814410	DMV250N/4	361,72		1	6028292	QSAUXADAPTER	13,98		1
1814411	DMV400N/3	417,93		1	6028293	QSAUX1NO +1NC	23,82		1
1814412	DMV400N/1	465,09		1	6028294	QSAUX2NO	23,82		1
1814413	DMV400N/4	482,47		1	6030647	QSAUX630/800A1NO +1NC	49,83		1
1814421	DMV250N/1 +SH	433,80		1	6083336	DMM125/3-SK	172,29		1
1814422	DMV250N/4 +SH	491,03		1	6085416	DMM160/3-SK	172,29		1
1814423	DMV400N/3 +SH	572,66		1	6085417	DMM160/1-SK	187,09		1
1814424	DMV400N/1 +SH	563,13		1	6085418	DMM160/4-SK	178,41		1
1814425	DMV400N/4 +SH	624,52		1	6090658	4K10K3H600	46,42		1
1814442	DMV630N/3	736,22		1	6090659	4K14K5H600	82,81		1
1814443	DMV630N/1	842,31		1	6090661	4K14K6H600	128,07		1
1814444	DMV630N/4	864,93		1	6093344	DMM125/3	186,00		1
1814445	DMV1000N/3	964,47		1	6093345	DMM160/1	239,81		1
1814446	DMV1000N/1	1.001,99		1	6093346	DMM160/4	192,11		1
1814447	DMV1000N/4	1.013,77		1	6093347	DMM160/3	186,00		1
1814448	DMV630N/3 +SH	874,53		1	6094964	DMM-125/3/M4/P-R	375,65		1
1814449	DMV630N/1 +SH	924,19		1	6094965	DMM-160/3/M4/P-R	385,70		1
1814450	DMV630N/4 +SH	1.008,37		1	6094966	DMV-250/3/M4/P-R	475,34		1
1814451	DMV1000N/3 +SH	1.004,94		1	6094967	DMV-400/3/M4/P-R	487,88		1
1814452	DMV1000N/1 +SH	1.134,91		1	6094968	DMM-125/4/M4/P-R	340,09		1
1814453	DMV1000N/4 +SH	1.075,34		1	6094969	DMM-160/4/M4/P-R	364,43		1
1814590	DMV1250N/3	1.451,00		1	6094970	DMV-250/4/M4/P-R	490,13		1
1814591	DMV1250N/1	1.607,46		1	6094971	DMV-400/4/M4/P-R	519,79		1
1814592	DMV1250N/4	1.661,05		1	6096804	DMM-125/3/M4/P-G	375,65		1
1814595	DMV1600N/3	1.696,28		1	6096805	DMM-125/4/M4/P-G	340,09		1
1814596	DMV1600N/1	1.931,09		1	6096806	DMM-160/3/M4/P-G	385,70		1
1814597	DMV1600N/4	1.993,88		1	6096807	DMM-160/4/M4/P-G	364,43		1
1818001	K1AB	21,32		1	6098274	SC4K12/14	25,50		1
1818002	K1AR	31,20		1	6098950	DDC-800/2	1.581,00		1
1818003	K2SAB	31,73		1	6098951	DDC-800/2-SK	1.530,00		1
1818004	K2SAR	51,50		1	6098952	DDC-800/2/M4/P-G	1.581,00		1
1818005	K2AB	24,47		1	6098953	DDC-1000/2	1.683,00		1
1818006	K2AR	34,54		1	6098954	DDC-1000/2-SK	1.632,00		1
1818009	K4AB	65,49		1	6098955	DDC-1000/2/M4/P-G	1.683,00		1
1818010	K4AR	71,20		1	6098956	DDC-1250/2	1.887,00		1
1818011	K5AB	65,49		1	6098957	DDC-1250/2-SK	1.836,00		1
1818012	K5AR	79,31		1	6098958	DDC-1250/2/M4/P-G	1.887,00		1
1818013	K6AB	81,62		1	6099271	DMV-250/3/M4/P-G	475,34		1
1818014	K6AR	103,60		1	6099272	DMV-400/3/M4/P-G	487,88		1
1818015	K1CB	29,65		1	6099273	DMV-250/4/M4/P-G	490,13		1
1818016	K1CR	37,74		1	6099274	DMV-400/4/M4/P-G	519,79		1
1818017	K2SCB	36,85		1	6101137	AUX1NO+1NC-BOX3	29,58		1
1818018	K2SCR	53,35		1	70040952	700-690-1BA12	94,00		1
1818019	K2CB	37,80		1	70040954	700-690-1BB12	122,50		1
1818020	K2CR	53,27		1	70043206	700-690-OCA12	109,00		1
1818023	K4CB	93,30		1	730-32017-00P	DXG-SPR-FR1FAN	38,00		1
1818024	K4CR	100,91		1	730-32018-00P	DXG-SPR-FR2FAN	66,60		1
1818025	K5CB	101,15		1	730-32019-00P	DXG-SPR-FR3FAN	66,30		1
1818026	K5CR	127,83		1	730-32020-00P	DXG-SPR-FR4FAN	62,50		1
1818027	K6CB	118,77		1	730-32021-00P	DXG-SPR-FR5FAN	127,40		1
1818028	K6CR	165,38		1	730-32022-00P	DXG-ACC-FR1N12FK	60,00		1
1818029	K1DB/P	65,19		1	730-32023-00P	DXG-ACC-FR2N12FK	68,50		1

Codice	Tipo	Prezzo €	Note	Conf. [pezzi]	Codice	Tipo	Prezzo €	Note	Conf. [pezzi]
730-32024-00P	DXG-ACC-FR3N12FK	72,60		1	9702-4105-00P	DG1-34072FB-C54C	6.559,00		1
730-32025-00P	DXG-ACC-FR4N12FK	73,60		1	9702-4107-00P	DG1-34072FN-C54C	6.322,00		1
730-32026-00P	DXG-ACC-FR5N12FK	100,60		1	9702-4109-00P	DG1-34087FB-C54C	8.367,00		1
730-32029-00P	DXG-ACC-4FR1N12KIT	70,60		1	9702-4111-00P	DG1-34087FN-C54C	7.783,00		1
730-32030-00P	DXG-ACC-FR2N12KIT	73,30		1	9702-5001-00P	DG1-34170FN-C21C	11.499,00		1
730-32031-00P	DXG-ACC-FR3N12KIT	61,60		1	9702-5002-00P	DG1-34105FB-C21C	9.026,00		1
730-32032-00P	DXG-KEY-HOLDER	22,30		1	9702-5004-00P	DG1-34105FN-C21C	8.396,00		1
730-32033-00P	DXG-KEY-RTKTKIT	27,60		1	9702-5006-00P	DG1-34140FB-C21C	11.361,00		1
730-32034-00P	DXG-CBL-1M0	12,70		1	9702-5008-00P	DG1-34140FN-C21C	10.568,00		1
730-32035-00P	DXG-CBL-3M0	17,50		1	9702-5010-00P	DG1-34170FB-C21C	12.363,00		1
730-32037-00P	DXG-CBL-PCCABLE	112,50		1	9702-5101-00P	DG1-34105FB-C54C	9.929,00		1
730-32038-00P	DXG-KEY-N12PLUG	7,50		1	9702-5103-00P	DG1-34105FN-C54C	9.237,00		1
730-32039-00P	DXG-ACC-RTBATT	16,70		1	9702-5105-00P	DG1-34140FB-C54C	12.495,00		1
730-32042-00P	DXG-SPR-FR1CVR	31,40		1	9702-5107-00P	DG1-34140FN-C54C	11.623,00		1
730-32043-00P	DXG-SPR-FR2CVR	34,90		1	9702-5109-00P	DG1-34170FB-C54C	13.599,00		1
730-32044-00P	DXG-SPR-FR3CVR	45,80		1	9702-5111-00P	DG1-34170FN-C54C	12.650,00		1
730-32045-00P	DXG-SPR-FR4CVR	58,90		1	9702-6001-00P	DG1-34205FB-C21C	17.228,00	✓	1
730-32046-00P	DXG-SPR-FR5CVR	240,10		1	9702-6003-00P	DG1-34205FN-C21C	16.647,00	✓	1
730-32047-00P	DXG-KEY-LD	106,00		1	9702-6005-00P	DG1-34245FB-C21C	17.912,00	✓	1
730-32048-00P	DXG-ACC-FR1N12FK-BP	2.059,00		1	9702-6007-00P	DG1-34245FN-C21C	17.279,00	✓	1
730-32050-00P	DXG-KEY-HOLDER-BP	1.845,00		1	9702-6101-00P	DG1-34205FB-C54C	18.819,00	✓	1
730-32055-00P	DXG-ACC-FR2N12FK-BP	1.788,00		1	9702-6103-00P	DG1-34205FN-C54C	18.279,00	✓	1
730-32056-00P	DXG-ACC-FR3N12FK-BP	1.876,00		1	9702-6105-00P	DG1-34245FB-C54C	19.503,00	✓	1
730-32057-00P	DXG-ACC-FR4N12FK-BP	1.598,00		1	9702-6107-00P	DG1-34245FN-C54C	18.901,00	✓	1
730-32058-00P	DXG-ACC-FR5N12FK-BP	1.725,00		1	9703-1002-00P	DG1-353D3FB-C21C	2.403,00		1
744-A2612-00P	DXG-EXT-3DI3DO1T	146,40		1	9703-1004-00P	DG1-354D5FB-C21C	2.456,00		1
744-A2613-00P	DXG-EXT-1AI2AO	186,30		1	9703-1006-00P	DG1-357D5FB-C21C	2.576,00		1
744-A2614-00P	DXG-EXT-3RO	104,90		1	9703-1102-00P	DG1-353D3FB-C54C	2.579,00		1
744-A2615-00P	DXG-EXT-THER1	162,70		1	9703-1104-00P	DG1-354D5FB-C54C	2.631,00		1
744-A2616-00P	DXG-EXT-6DI	108,40		1	9703-1106-00P	DG1-357D5FB-C54C	2.748,00		1
744-A2617-00P	DXG-NET-PROFIBUS	267,90		1	9703-2002-00P	DG1-35010FB-C21C	3.128,00		1
744-A2618-00P	DXG-MNT-PROFIBUS	17,90		1	9703-2004-00P	DG1-35013FB-C21C	3.357,00		1
744-A2815-00P	DXG-ACC-2FR1N12KIT	41,50		1	9703-2006-00P	DG1-35018FB-C21C	3.592,00		1
744-A3036-00P	DXG-CBL-PC-3M0	285,60		1	9703-2102-00P	DG1-35010FB-C54C	3.344,00		1
744-F0116-00P	DXG-NET-CANOPEN	117,30	✓	1	9703-2104-00P	DG1-35013FB-C54C	3.568,00		1
744-F0117-00P	DXG-NET-DEVICENET	117,30	✓	1	9703-2106-00P	DG1-35018FB-C54C	3.795,00		1
9701-1001-00P	DG1-32011FB-C21C	1.431,00		1	9703-3002-00P	DG1-35022FB-C21C	6.630,00		1
9701-1002-00P	DG1-323D7FB-C21C	1.134,00		1	9703-3004-00P	DG1-35027FB-C21C	7.038,00		1
9701-1004-00P	DG1-324D8FB-C21C	1.145,00		1	9703-3006-00P	DG1-35034FB-C21C	7.140,00		1
9701-1006-00P	DG1-326D6FB-C21C	1.259,00		1	9703-3102-00P	DG1-35022FB-C54C	7.130,00		1
9701-1008-00P	DG1-327D8FB-C21C	1.351,00		1	9703-3104-00P	DG1-35027FB-C54C	7.375,00		1
9701-1101-00P	DG1-323D7FB-C54C	1.191,00		1	9703-3106-00P	DG1-35034FB-C54C	7.497,00		1
9701-1103-00P	DG1-324D8FB-C54C	1.260,00		1	9703-4002-00P	DG1-35041FB-C21C	8.058,00		1
9701-1105-00P	DG1-326D6FB-C54C	1.386,00		1	9703-4004-00P	DG1-35041FN-C21C	7.712,00		1
9701-1107-00P	DG1-327D8FB-C54C	1.446,00		1	9703-4006-00P	DG1-35052FB-C21C	9.262,00		1
9701-1109-00P	DG1-32011FB-C54C	1.503,00		1	9703-4008-00P	DG1-35052FN-C21C	8.732,00		1
9701-2001-00P	DG1-32025FB-C21C	2.450,00		1	9703-4010-00P	DG1-35062FB-C21C	9.435,00		1
9701-2002-00P	DG1-32012FB-C21C	2.259,00		1	9703-4012-00P	DG1-35062FN-C21C	8.925,00		1
9701-2004-00P	DG1-32017FB-C21C	2.269,00		1	9703-4102-00P	DG1-35041FB-C54C	8.915,00		1
9701-2101-00P	DG1-32012FB-C54C	2.372,00		1	9703-4104-00P	DG1-35041FN-C54C	8.507,00		1
9701-2103-00P	DG1-32017FB-C54C	2.383,00		1	9703-4106-00P	DG1-35052FB-C54C	10.160,00		1
9701-2105-00P	DG1-32025FB-C54C	2.573,00		1	9703-4108-00P	DG1-35052FN-C54C	9.731,00		1
9701-3001-00P	DG1-32048FB-C21C	4.478,00		1	9703-4110-00P	DG1-35062FB-C54C	10.251,00		1
9701-3002-00P	DG1-32031FB-C21C	3.616,00		1	9703-4112-00P	DG1-35062FN-C54C	9.956,00		1
9701-3101-00P	DG1-32031FB-C54C	3.798,00		1	9703-5002-00P	DG1-35080FB-C21C	11.649,00		1
9701-3103-00P	DG1-32048FB-C54C	4.702,00		1	9703-5004-00P	DG1-35080FN-C21C	10.731,00		1
9701-4001-00P	DG1-32088FN-C21C	8.023,00		1	9703-5006-00P	DG1-35100FB-C21C	12.531,00		1
9701-4002-00P	DG1-32061FB-C21C	5.462,00		1	9703-5008-00P	DG1-35100FN-C21C	11.544,00		1
9701-4004-00P	DG1-32061FN-C21C	5.566,00		1	9703-5010-00P	DG1-35125FB-C21C	13.405,00		1
9701-4006-00P	DG1-32075FB-C21C	6.892,00		1	9703-5012-00P	DG1-35125FN-C21C	12.350,00		1
9701-4008-00P	DG1-32075FN-C21C	7.014,00		1	9703-5102-00P	DG1-35080FB-C54C	12.327,00		1
9701-4010-00P	DG1-32088FB-C21C	8.723,00		1	9703-5104-00P	DG1-35080FN-C54C	11.356,00		1
9701-4101-00P	DG1-32061FB-C54C	6.008,00		1	9703-5106-00P	DG1-35100FB-C54C	13.181,00		1
9701-4103-00P	DG1-32061FN-C54C	5.844,00		1	9703-5108-00P	DG1-35100FN-C54C	12.143,00		1
9701-4105-00P	DG1-32075FB-C54C	7.581,00		1	9703-5110-00P	DG1-35125FB-C54C	14.017,00		1
9701-4107-00P	DG1-32075FN-C54C	7.365,00		1	9703-5112-00P	DG1-35125FN-C54C	12.913,00		1
9701-4109-00P	DG1-32088FB-C54C	9.159,00		1	9703-6002-00P	DG1-35144FB-C21C	16.443,00	✓	1
9701-4111-00P	DG1-32088FN-C54C	8.826,00		1	9703-6004-00P	DG1-35144FN-C21C	15.586,00	✓	1
9701-5001-00P	DG1-32170FN-C21C	13.609,00		1	9703-6005-00P	DG1-35208FB-C21C	18.575,00	✓	1
9701-5002-00P	DG1-32114FB-C21C	10.177,00		1	9703-6006-00P	DG1-35208FN-C21C	17.687,00	✓	1
9701-5004-00P	DG1-32114FN-C21C	9.159,00		1	9703-6102-00P	DG1-35144FB-C54C	17.687,00	✓	1
9701-5006-00P	DG1-32143FB-C21C	12.211,00		1	9703-6104-00P	DG1-35144FN-C54C	16.994,00	✓	1
9701-5008-00P	DG1-32143FN-C21C	11.335,00		1	9703-6105-00P	DG1-35208FB-C54C	19.992,00	✓	1
9701-5010-00P	DG1-32170FB-C21C	13.885,00		1	9703-6106-00P	DG1-35208FN-C54C	19.176,00	✓	1
9701-5101-00P	DG1-32114FB-C54C	10.686,00		1					
9701-5103-00P	DG1-32114FN-C54C	10.075,00		1					
9701-5105-00P	DG1-32143FB-C54C	12.822,00		1					
9701-5107-00P	DG1-32143FN-C54C	12.469,00		1					
9701-5109-00P	DG1-32170FB-C54C	15.274,00		1					
9701-5111-00P	DG1-32170FN-C54C	14.971,00		1					
9702-1001-00P	DG1-347D6FB-C21C	1.293,00		1					
9702-1002-00P	DG1-342D2FB-C21C	1.037,00		1					
9702-1004-00P	DG1-343D3FB-C21C	1.057,00		1					
9702-1006-00P	DG1-344D3FB-C21C	1.168,00		1					
9702-1008-00P	DG1-345D6FB-C21C	1.237,00		1					
9702-1011-00P	DG1-349D0FB-C21C	1.395,00		1					
9702-1101-00P	DG1-342D2FB-C54C	1.141,00		1					
9702-1103-00P	DG1-343D3FB-C54C	1.163,00		1					
9702-1105-00P	DG1-344D3FB-C54C	1.286,00		1					
9702-1107-00P	DG1-345D6FB-C54C	1.361,00		1					
9702-1109-00P	DG1-347D6FB-C54C	1.422,00		1					
9702-1111-00P	DG1-349D0FB-C54C	1.535,00		1					
9702-2001-00P	DG1-34023FB-C21C	2.597,00		1					
9702-2002-00P	DG1-34012FB-C21C	1.970,00		1					
9702-2004-00P	DG1-34016FB-C21C	2.269,00		1					
9702-2101-00P	DG1-34012FB-C54C	2.168,00		1					
9702-2103-00P	DG1-34016FB-C54C	2.496,00		1					
9702-2105-00P	DG1-34023FB-C54C	2.858,00		1					
9702-3001-00P	DG1-34046FB-C21C	4.199,00		1					
9702-3002-00P	DG1-34031FB-C21C	3.429,00		1					
9702-3004-00P	DG1-34038FB-C21C	3.778,00		1					
9702-3101-00P	DG1-34031FB-C54C	3.771,00		1					
9702-3103-00P	DG1-34038FB-C54C	4.155,00		1					
9702-3105-00P	DG1-34046FB-C54C	4.619,00		1					
9702-4001-00P	DG1-34087FN-C21C	7.075,00		1					
9702-4002-00P	DG1-34061FB-C21C	5.043,00		1					
9702-4004-00P	DG1-34061FN-C21C	4.852,00		1					
9702-4006-00P	DG1-34072FB-C21C	5.962,00		1					
9702-4008-00P	DG1-34072FN-C21C	5.747,00		1					
9702-4010-00P	DG1-34087FB-C21C	7.606,00		1					
9702-4101-00P	DG1-34061FB-C54C	5.548,00		1					
9702-4103-00P	DG1-34061FN-C54C	5.337,00		1					

Note

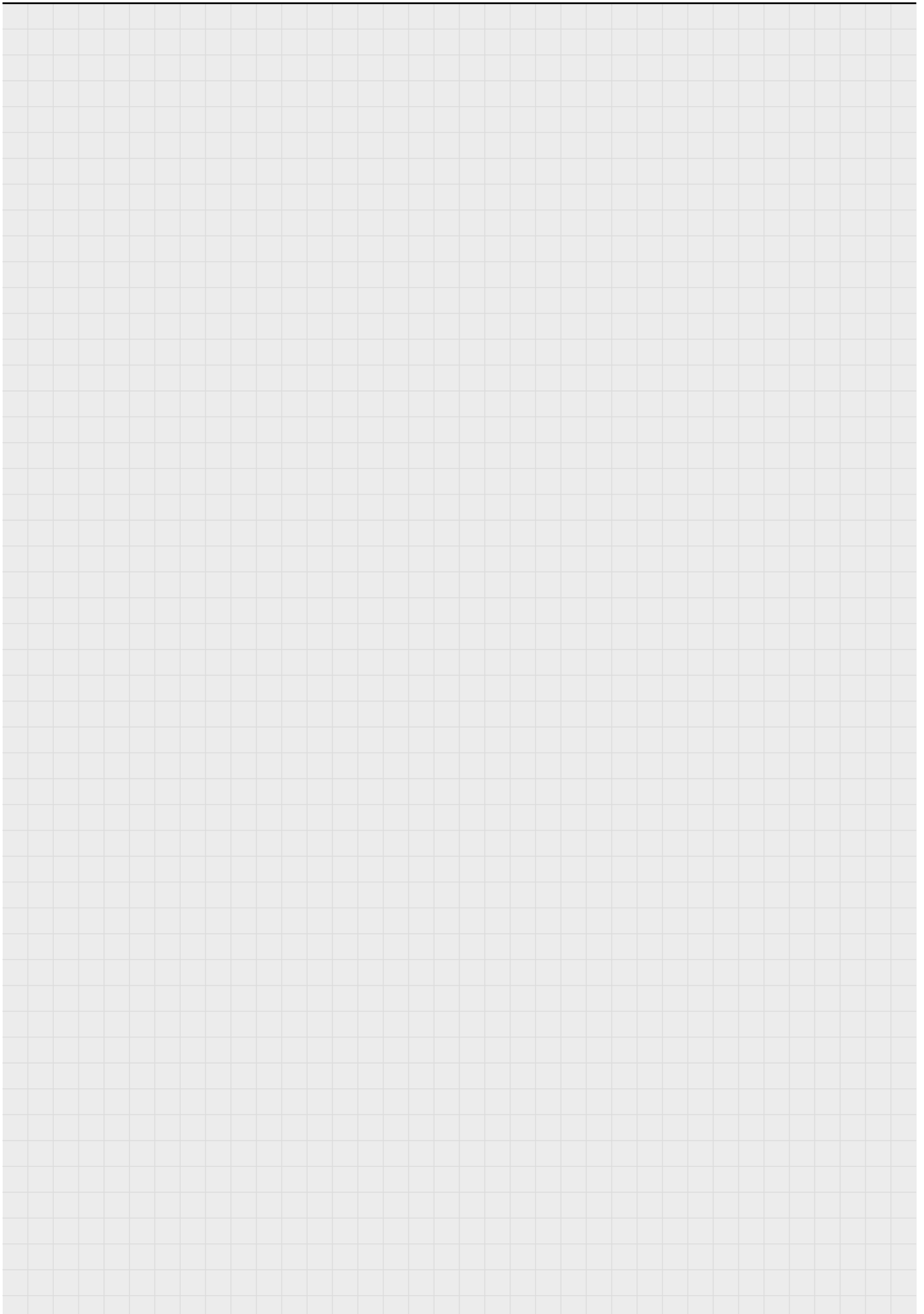

Note

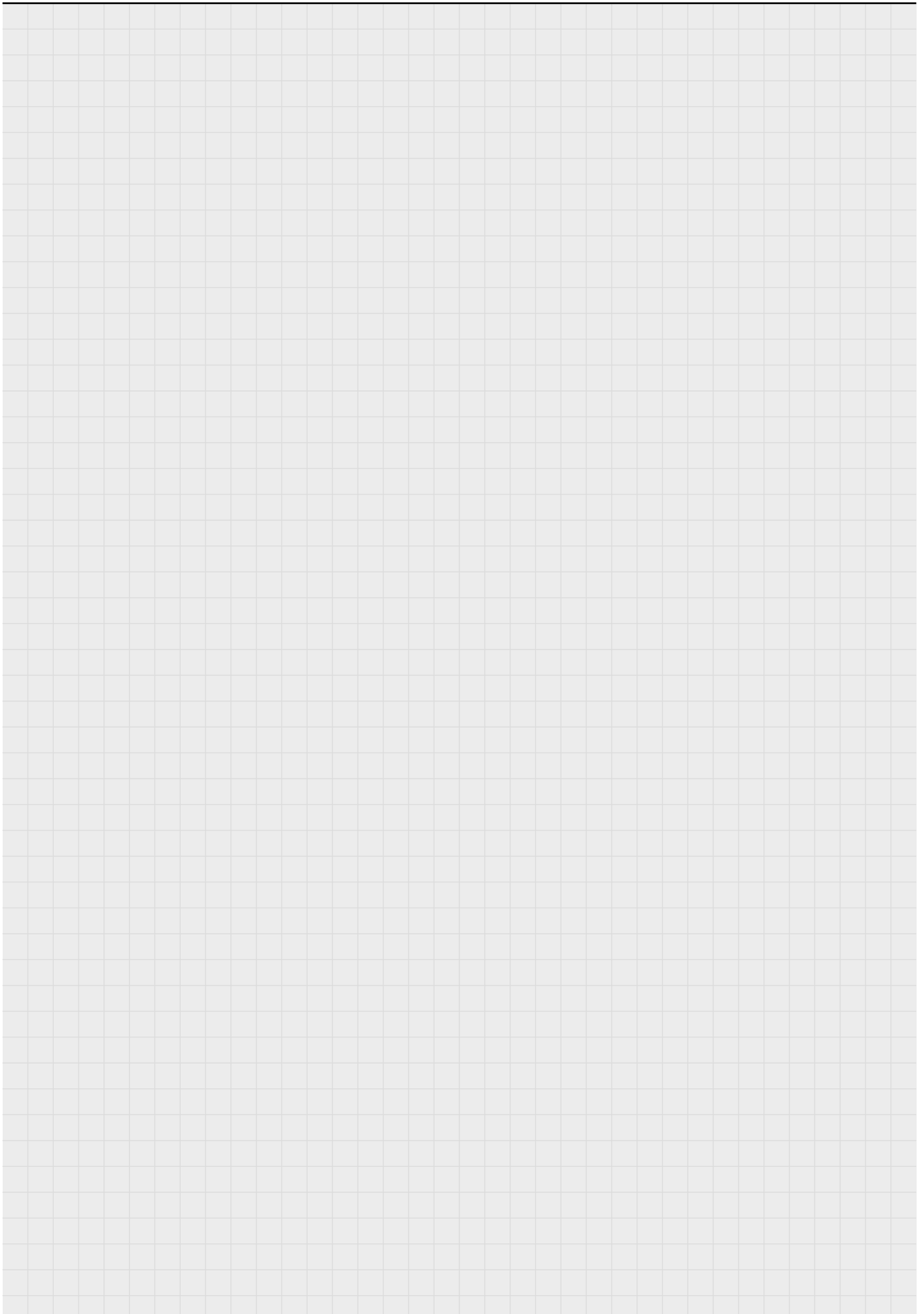

Note

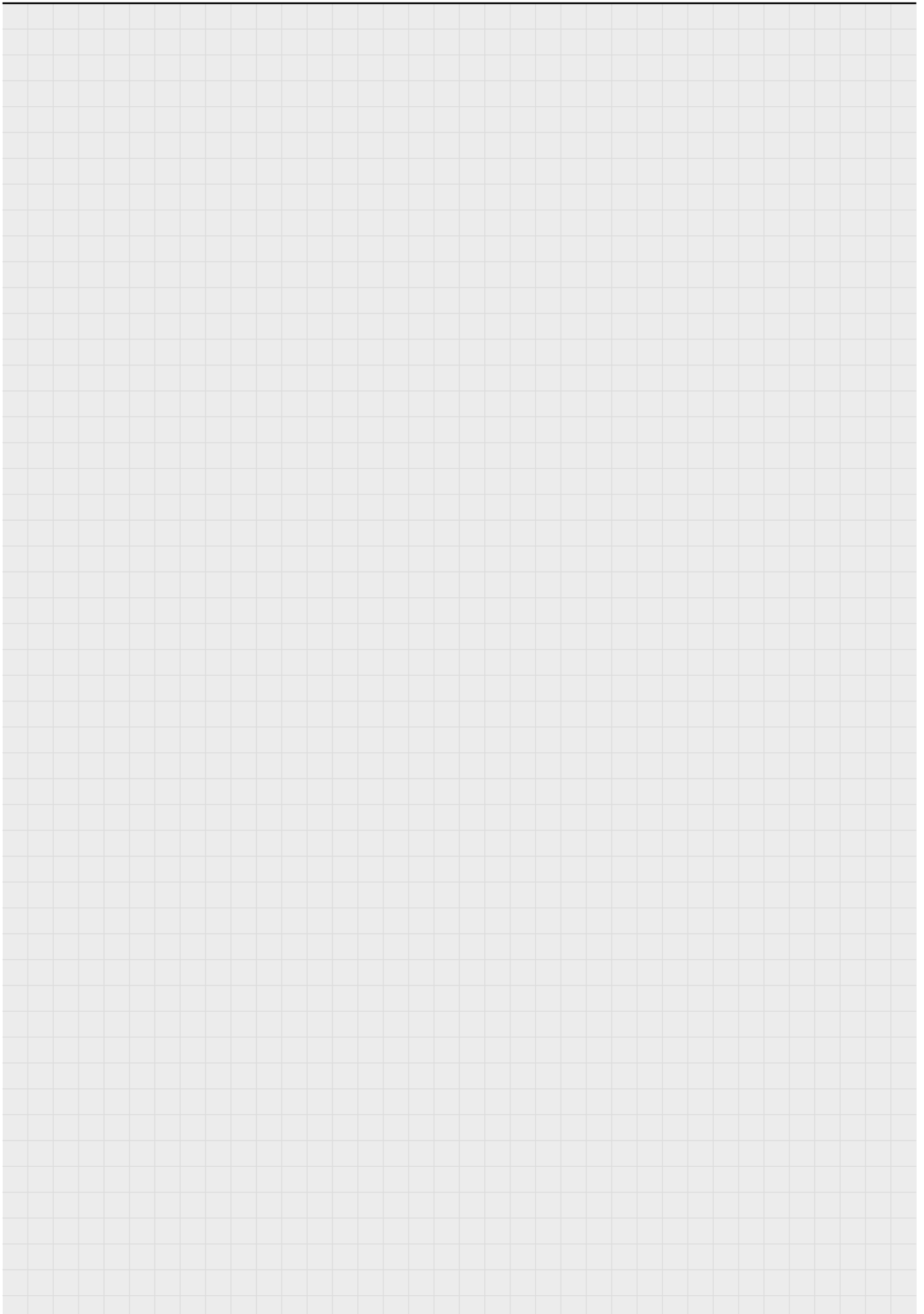

Note

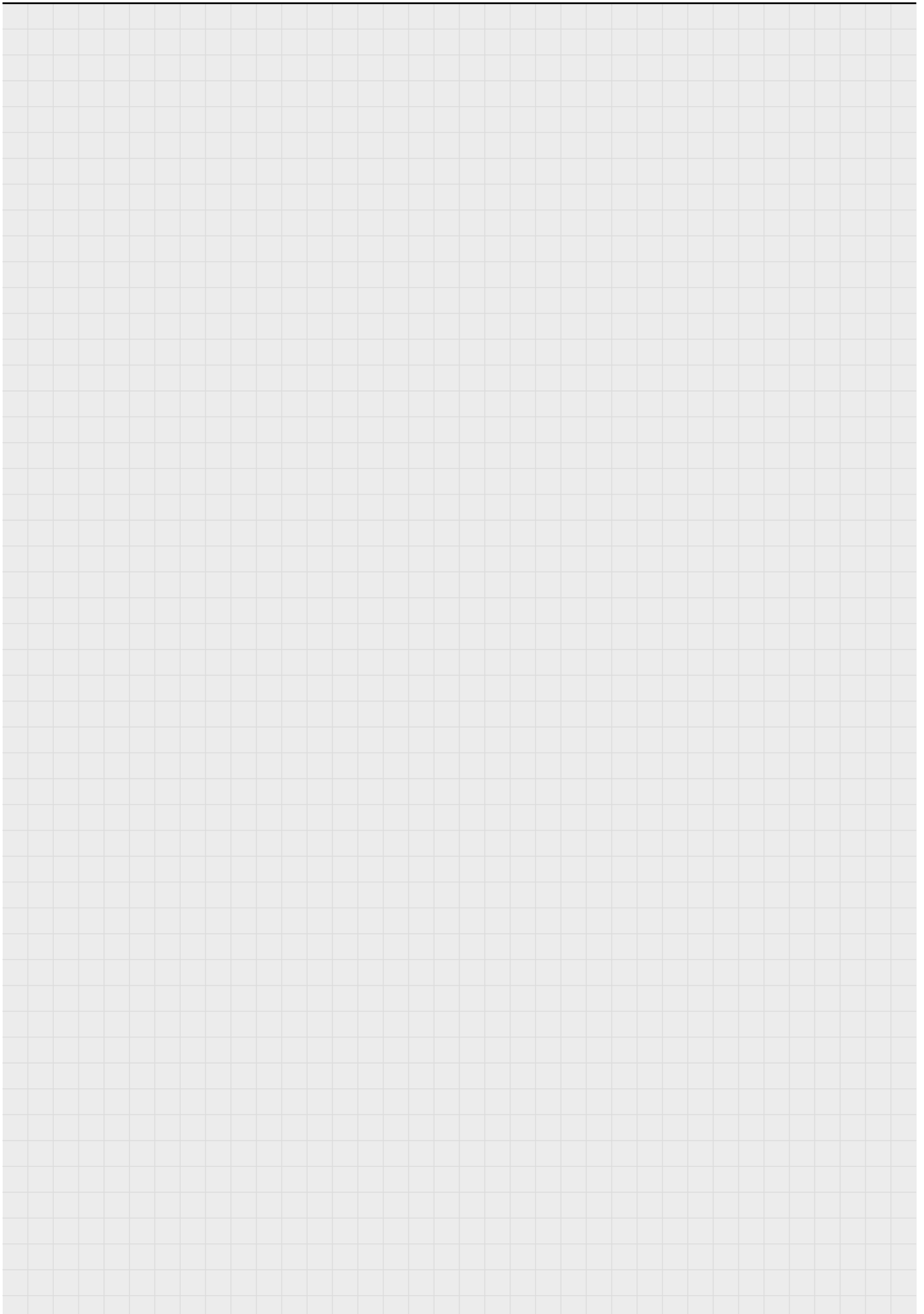

Note

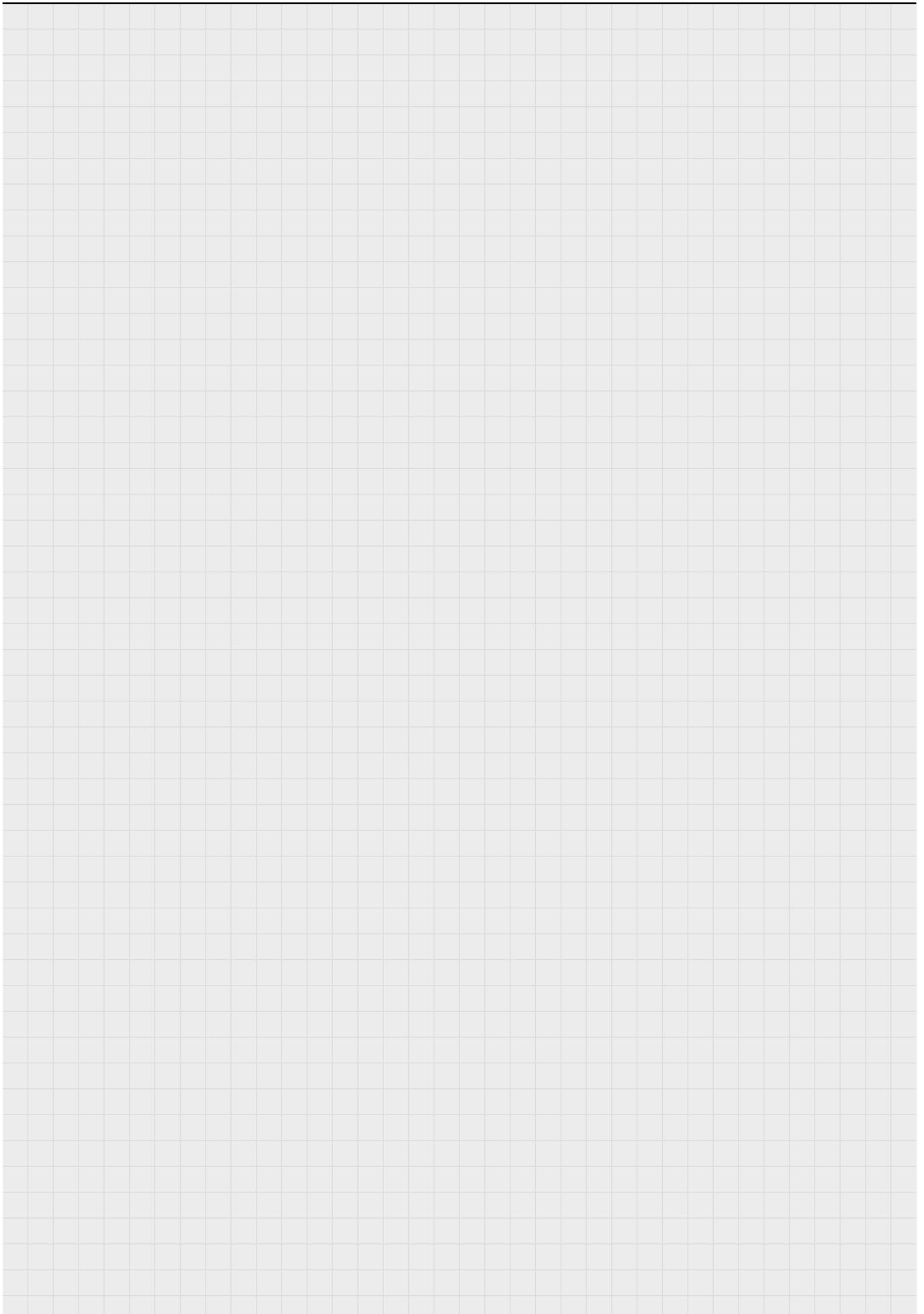

Note

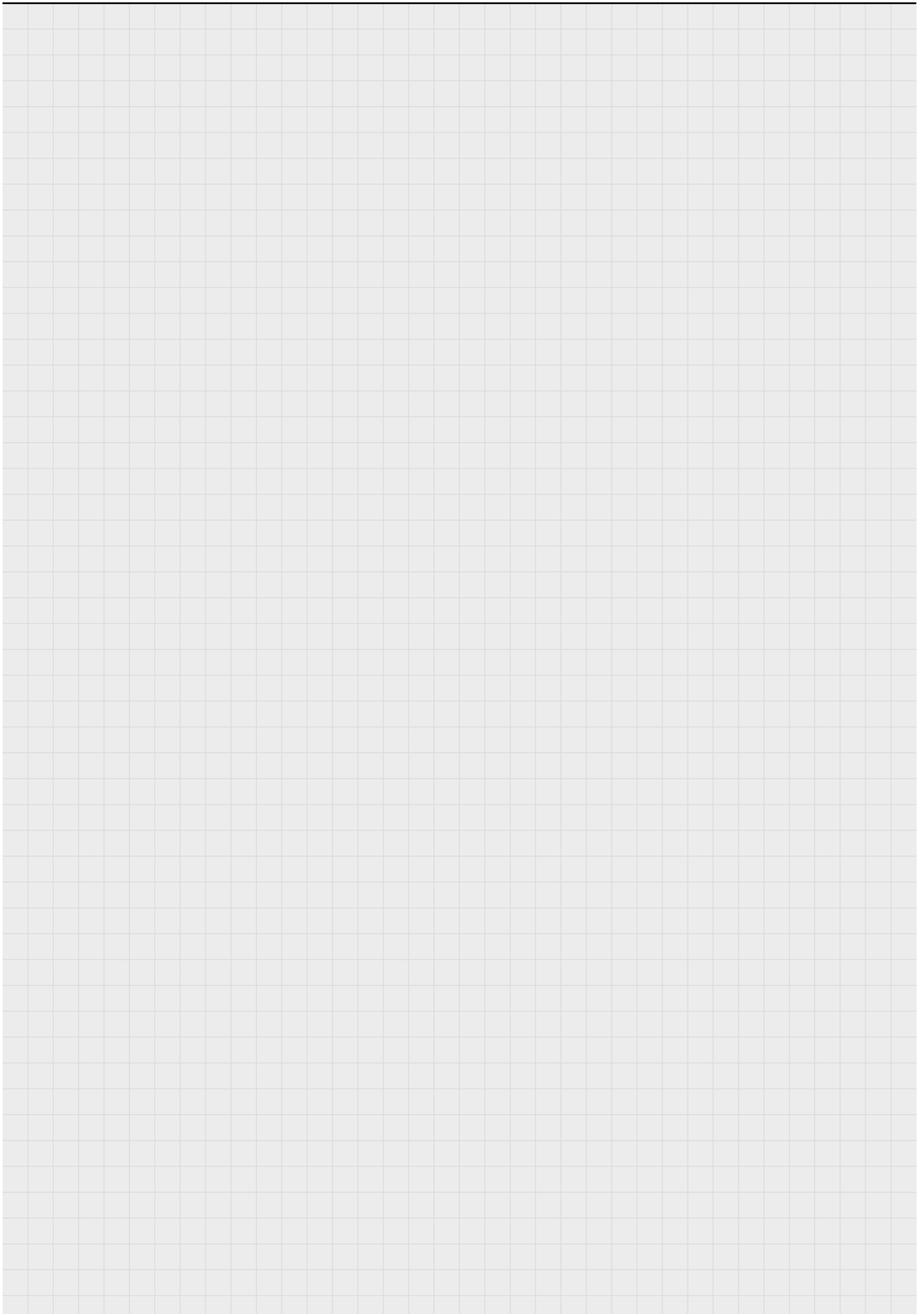

Nota sull'applicazione della Direttiva RAEE ai prodotti indicati sul presente listino prezzi

I prodotti a marchio Eaton indicati sul presente listino e commercializzati da Eaton Electric S.r.l. non rientrano nell'ambito di applicazione del D.Lgs. 25/07/2006 n. 151 che recepisce la Direttiva Europea 2002/96/CE (RAEE).

Rete commerciale EATON - Electrical Sector - ITALIA

Direzione Eaton Industries (Italy) S.r.l. Electrical Sector	Via San Bovio, 3 20090 Segrate (MI)	☎ 02.95950.1 Fax 02.95950.400	e-mail: infoita@eaton.com http://www.eaton.it http://www.eaton.eu http://www.eaton.com/electrical
Area Nord-Ovest Direzione di Area: Piemonte, Valle D'Aosta, Liguria, Lombardia Ovest	Eaton Industries (Italy) S.r.l. - Filiale Nord-Ovest Via San Bovio, 3 20090 Segrate (MI)	☎ 02.95950.1 Fax 02.95950.400	e-mail: infomi@eaton.com
Agenzie: Piemonte Prov. TO, AO, CN, AT	AGENZIA BONGIORNI s.a.s. Corso Tassoni, 21 10143 Torino (TO)	☎ 011.7496079 ☎ 011.7493435 Fax 011 7412803	e-mail: info@bongiorni.it
Liguria	S.EL.L. S.a.s. Via Napoli, 5/r 16134 Genova (GE)	☎ 010.2722358 Fax 010.2722384	e-mail: agenzia.sell@gmail.com
Area Nord-Est Direzione di Area: Lombardia Est, Veneto, Friuli Venezia Giulia, Trentino Alto Adige	Eaton Industries (Italy) S.r.l. - Filiale Nord-Est Via 1ª Strada, 35 35129 Padova (PD)	☎ 049.7801103/15 Fax 049.772225	e-mail: infopd@eaton.com
Agenzie: Lombardia Prov. BG, BS, CR, MN, PC	P & P S.r.l. Via Sandro Pertini, 2/C 25046 Cazzago San Martino (BS)	☎ 030.2587163 Fax 030.2584629	e-mail: info@pepautomazione.it
Trentino Alto Adige	ELATEC S.n.c. Sede: Via C. Battisti, 60 - 39100 Bolzano (BZ) Uff. tecnico: Località Fratte, 30 38057 Pergine Valsugana (TN)	☎ 0461-827929 Fax 0461-1860290	e-mail: info@elatec.it
Area Centro Direzione di Area: Emilia Romagna, Toscana, Umbria, Marche, Abruzzo, Molise	Eaton Industries (Italy) S.r.l. - Filiale Centro Via Minganti, 6/A 40138 Bologna (BO)	☎ 051.6023811 Fax 051.6014418	e-mail: infobo@eaton.com
Agenzie: Umbria	R.E.I.P. S.n.c. Via G. Di Vittorio, 11 06083 Ospedalichio di Bastia Umbria (PG)	☎ 075.5997152 Fax 075.5997155	e-mail: reip.snc@libero.it
Marche, Abruzzo, Molise	CHIODI MARCELLO Via G. Di Vittorio, 1 Zona Baraccola 60100 Ancona (AN)	☎ 071.2866626 Fax 071.2866335	e-mail: chiodimr@tin.it
Area Sud Direzione Area: Lazio, Campania, Basilicata, Puglia, Calabria, Sicilia, Sardegna	Eaton Industries (Italy) S.r.l. - Sede Via San Bovio, 3 20090 Segrate (MI)	☎ 02.95950.1 Fax 02.95950.400	e-mail: infosud@eaton.com
Agenzie: Campania	M.D.M. S.a.s. di Pierfrancesco De Matteo Via San Salvatore, 6 80026 Casoria (NA)	☎ 081.7596455 Fax 081.7598698	e-mail: mdm@dematteo.org
Lazio	ELETTROFIMAR 97 S.n.c. Via Emilio Praga, 35 00137 Roma (RM)	☎ 06.82002203 Fax 06.97618633	e-mail: info@elettrofimar.it
Puglia, Basilicata	GRIMALDI FRANCESCO Via V.V.F.F. Caduti in servizio SNC 70026 Modugno (BA)	☎ 080.5022650 Fax 080.5021684	e-mail: genziagrimaldi@agenziagrimaldi.it
Calabria	ALMASEGIA S.n.c. Via Emilia, 56 88100 Catanzaro (CZ)	☎ 096.161345 Fax 096.1760455	e-mail: almasegiasnc@gmail.com
Sicilia	PROMO.TE.C di Murabito Dario e C. S.n.c Via Firenze, 122/F int.5 95020 Cannizzaro - ACI Castello (CT)	☎ 095-4034033 Fax 095-7128644	e-mail: info@promotecsnc.it
Sardegna	STEMAR RAPPRESENTANZE S.r.l. Via Taramelli, 2D 07100 Sassari (SA)	Cell 338.3742132 Fax 079.5906302	e-mail: info@stemar-rappresentanze.com

Il settore Electrical di **Eaton** è leader a livello internazionale vantando un'esperienza nei seguenti campi: distribuzione dell'energia e protezione dei circuiti, gestione e protezione dell'alimentazione di back-up, controllo e automazione, illuminazione e sicurezza, soluzioni strutturali e dispositivi di cablaggio, soluzioni per ambienti difficili e pericolosi e servizi di ingegnerizzazione.

Grazie alle sue soluzioni globali, **Eaton** è pronta ad affrontare le più importanti sfide odierne nel campo della gestione dell'energia elettrica.

Eaton is a registered trademark of Eaton Corporation

All other trademarks are property of their respective owners.

SmartWire-DT® is a registered trademark of Eaton Corporation.

Eaton Industries (Italy) S.r.l.

Via San Bovio, 3
20090 Segrate (MI)
Tel. 02.95950.1
Fax 02.95950.400
infoita@eaton.com

www.eaton.com
www.eaton.eu
www.eaton.it



Powering Business Worldwide

2016 - Con riserva di modifiche
LP 2016 - Componenti per l'installazione
Stampato in Italia
Soget - Promografica
12/2016 - 4500

