

# SERIE 5000

## HEBELSCHALTER

### Technische Vorteile

#### DIE UMFANGSREICHSTE REIHE

#### HEBELSCHALTER

- 17** 17 Betätigungstypen : zahlreiche Hebel, Griffe und Hebel mit Verriegelung in verschiedenen Längen.
- 5** 5 Kontaktmaterialien, für Trockenschalten sowie hohe Ströme bis 6A 125 V~ und Stromspitzen bis 120A 2ms geeignet.
- 8** 8 Schaltfolgen mit Rast- und Taststellungen.
- 4** Von 1- bis 4-poliger Ausführung
- 12** 12 Anschlußarten, davon 9 für Leiterplattenmontage. Andere Ausführungen mit Steckanschlüssen und Wire-wrap Anschlüssen.
- 6** 6 Buchsentypen mit Durchmesser 6 (.236) bis 11,9 (15/32), glatt oder mit Gewinde.
- 3** 3 Oberflächenausführungen, davon eine schwarzmatte Version für Militäranwendungen.
- 9** 4 Zulassungen (UL - CSA - VDE - CECC) und 5 Vorzugsbeschaffungslisten.
- 4** 4 Abdichtungsarten für Anschlüsse und vorderen Schalterbereich.
- +** Umfangreiches Zubehör für Betätigungsteile und Buchsen.

# SERIE 5000

## HEBELSCHALTER

### Gesamtübersicht

GRUND-  
AUSFHRG

B

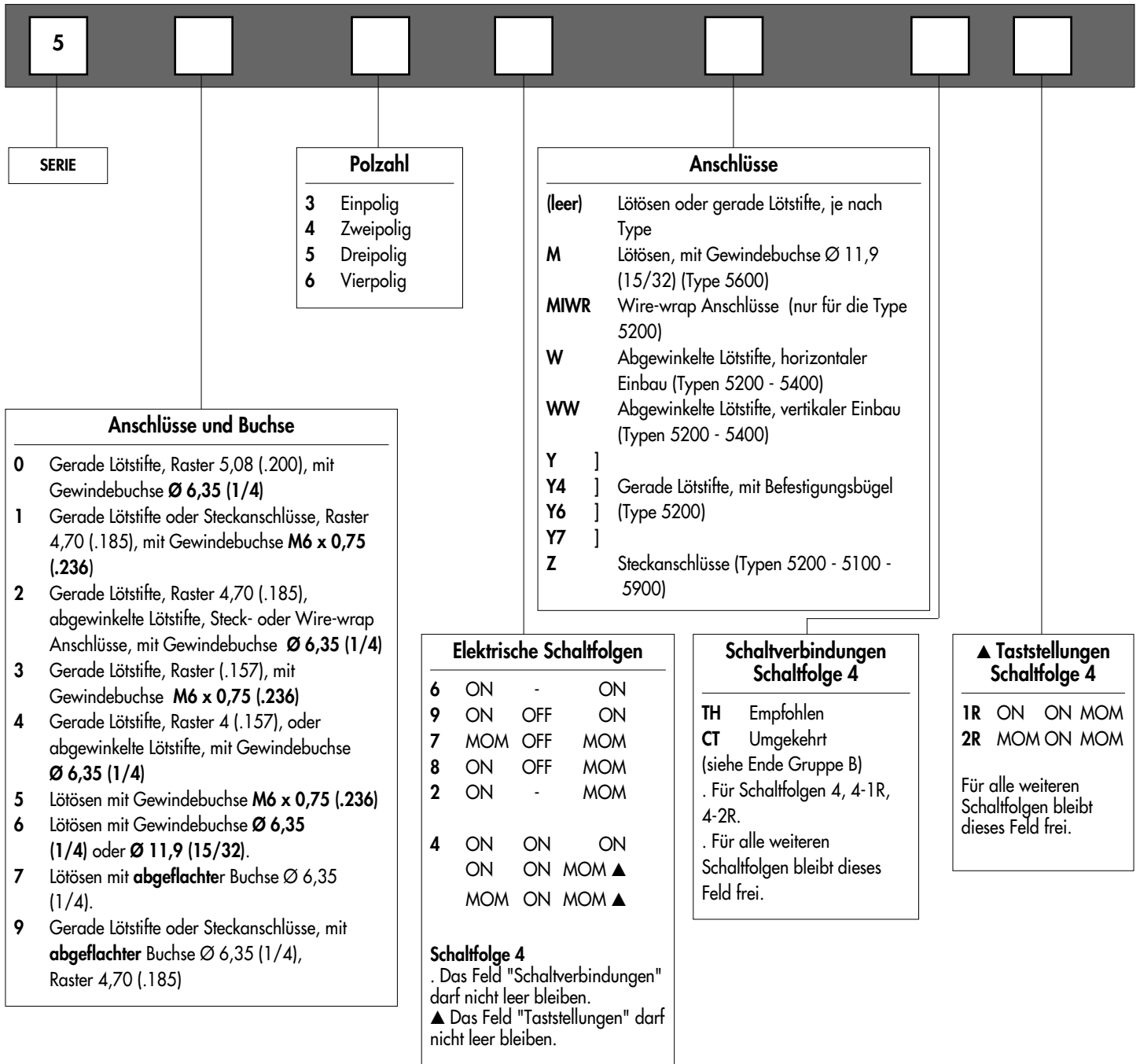

#### BESTELLMHINWEISE

Auf den folgenden Seiten finden Sie :

- die technischen Daten
- die Grundauführungen
- die Optionen in derselben Reihenfolge wie oben

**Maßangaben** : Alle Maße in Millimeter und Zoll (Zoll in Klammern)



**ACHTUNG** : Nicht alle im Bestellschlüssel möglichen Kombinationen sind lieferbar. Die möglichen Kombinationen sind den nachfolgenden Seiten zu entnehmen.

# SERIE 5000

## HEBELSCHALTER

### Gesamtübersicht

OPTIONEN

B

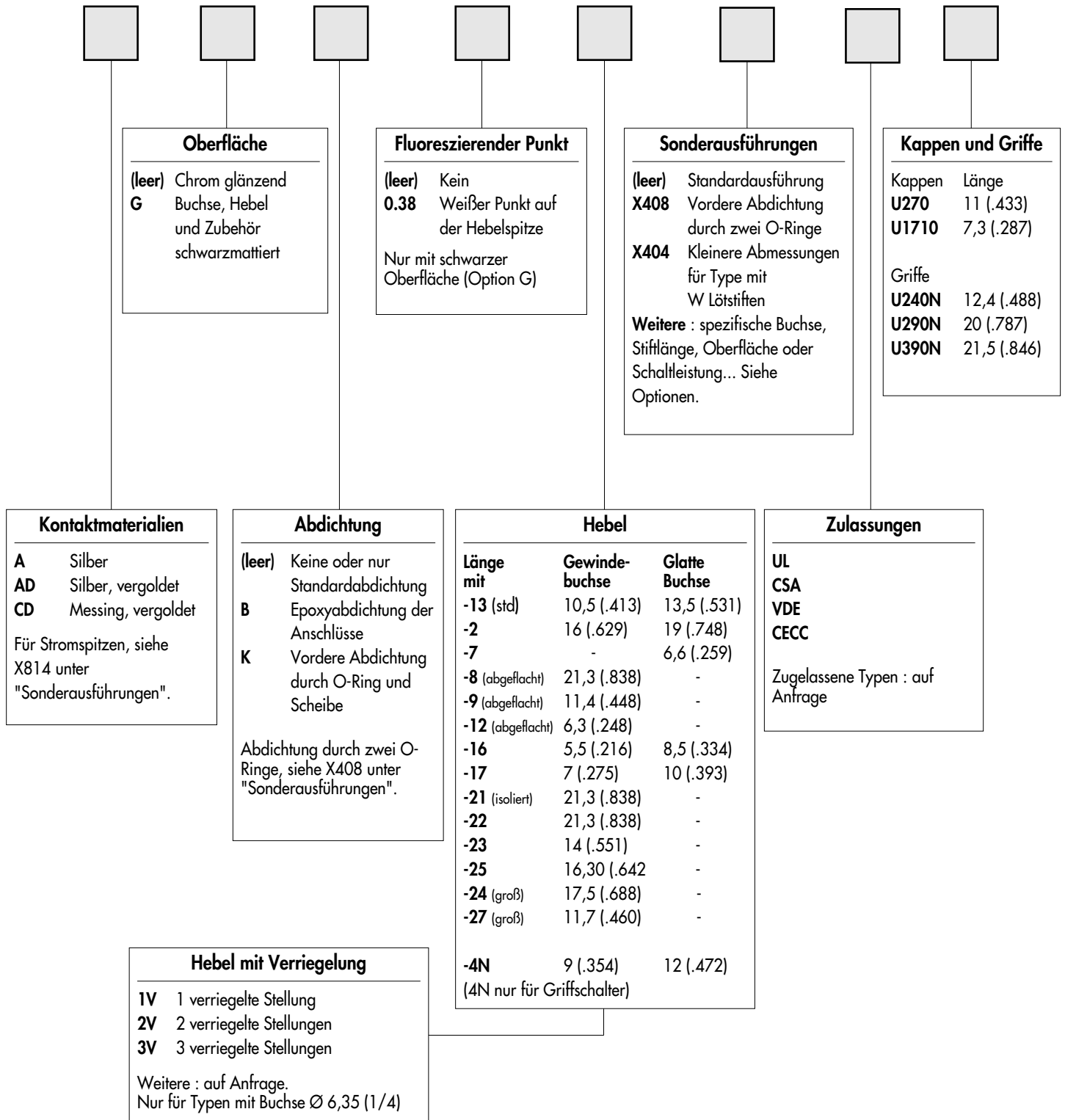

**Dichtkappen** zum Schutz gegen Staub und Wasser. Siehe Gruppe N.



**Montagezubehör** : Folgende Teile werden bei den Typen mit Gewindebuchse Ø 6,35 oder M6 x 0,75 standardmäßig mitgeliefert : 2 Sechskantmuttern SW 8 (.314) , 1 Positionsscheibe und 1 Zahnscheibe. Standard- und Sonderzubehör finden Sie in Gruppe N.



**Verpackungseinheit** : 25 oder 50 Schalter, je nach Type.

# SERIE 5000

## HEBELSCHALTER

### Technische Daten

**B**

#### ELEKTRISCHE DATEN

- Schaltleistung mit Widerstandsnennlast :

| Kontakte                | Maximum   | Minimum              | Niveau*    |
|-------------------------|---|----------------------|------------|
| Silber (A)              | 3A 250V~ - 6A 125V~ - 4A 30V-   | 50mA 10V-            | III und IV |
| Silber, vergoldet (AD)  | 3A 250V~ - 6A 125 V~ - 4A 30V-<br>100mA 30V- max. für die Goldschicht | 10mA 50mV<br>10µA 5V | I bis IV   |
| Messing, vergoldet (CD) | 0,4 VA bis 20V~ oder -  | 10mA 50mV<br>10µA 5V | I und II   |

- Schaltleistung mit induktiver, kapazitiver oder Lampenlast : auf Anfrage
- Übergangswiderstand : 10 mΩ max. (Anfangswert)
- Isolationswiderstand : 1.000 MΩ min. bei 500V-
- Spannungsfestigkeit :
  - 1.000 Veff. 50 Hz min. zwischen Anschlüssen
  - 1.500 Veff. 50 Hz min. zwischen Polen
  - 1.500 Veff. 50 Hz min. zwischen Anschlüssen und Masse
- Kontaktprellen : 2 ms max.
- Elektrische Lebensdauer mit Nennstrom :
  - 50.000 Zyklen für ein- und zweipolige Typen
  - 40.000 Zyklen für dreipolige Typen
  - 30.000 Zyklen für vierpolige Typen
- Lebensdauer mechanisch oder bei Schwachstrom : 100.000 Zyklen

\* Für weitere Einzelheiten, siehe "Allgemeines über Kontakte und Schaltleistungen" auf den Einführungsseiten

#### MATERIALIEN

- Gehäuse : Diallyl Phtalat (DAP) oder Plastikmaterial UL94-V0
- Hebel : Messing, verchromt
- Griffe : Polyamid UL94HB
- Hebelkappen : Vinyl
- Buchse : Messing, vernickelt
- Gehäusebügel : Stahl, rostfrei oder verzinkt
- Kontakte
  - A : Silber
  - AD : Silber, vergoldet
  - CD : Messing, vergoldet
  - X814 : für Stromspitzen, siehe Gruppe G.
- Abdichtung der Anschlüsse : Epoxy

#### ALLGEMEINE DATEN

- Anzugsdrehmoment : 1,25 Nm max.
- Max. Frontplattenstärke : 2,5 mm (.098) mit 2 Muttern - 4 mm (.157) mit 1 Mutter
- Arbeitstemperatur : -40°C bis +85°C

#### ZULASSUNGEN/VORZUGSBESCHAFFUNGSLISTEN



CECC 96201-007

Für VDE, siehe Serie 55000.

**GPL** (nur Europa)  
**MUAHAG** (Militär)  
**NATO**

**Zugelassene Modelle** : Details auf Anfrage

**Markierung** : Bei Bestellung von Schaltern mit Zulassung, gewünschte Zulassung in das markierte Feld des Bestellschlüssels eintragen. Bezeichnungen aus den Vorzugsbeschaffungslisten erscheinen nicht auf den Produkten.



# SERIE 5000

## HEBELSCHALTER - LÖTÖSEN

### Gewindebuchse M6 x 0,75 (.236) : 5500

GRUND-  
AUSFHRG

**B**

#### Vierpolig

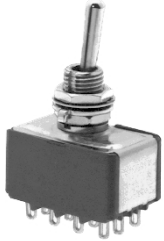

5566  
5569  
5567  
5568  
5562  
5564\*  
5564 1R\*  
5564 2R\*

|       |    |       |
|-------|----|-------|
| III   | II | I     |
| 2-3   |    | 1-2   |
| 5-6   |    | 4-5   |
| 8-9   |    | 7-8   |
| 11-12 |    | 10-11 |

|     |     |     |
|-----|-----|-----|
| ON  | -   | ON  |
| ON  | OFF | ON  |
| MOM | OFF | MOM |
| ON  | OFF | MOM |
| ON  | -   | MOM |
| ON  | ON  | ON  |
| ON  | ON  | MOM |
| MOM | ON  | MOM |

→ Nut

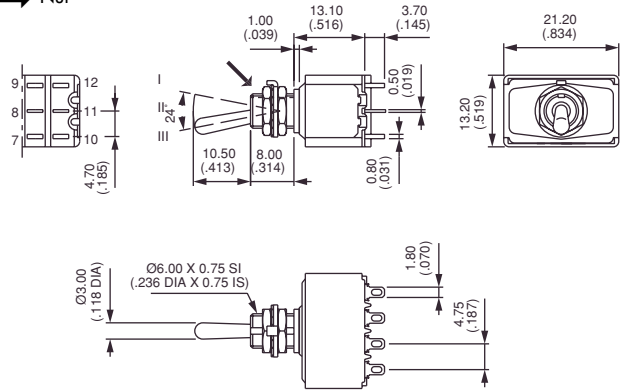

\* Schaltfolge 4 : 2-polig in 4-poligem Gehäuse. Angabe von CT / TH notwendig, siehe Ende Gruppe B.

#### FRONTPLATTENAUSCHNITT

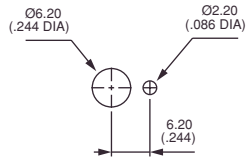

Standard

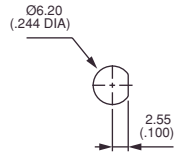

Mit Abdichtung X408

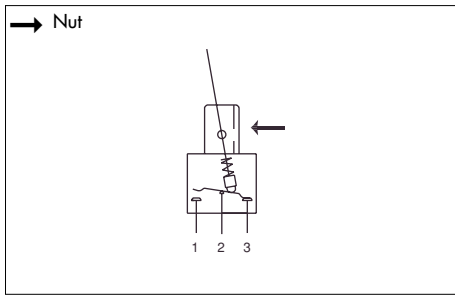

### Type 5700

- Abgeflachte Buchse Ø 6,35 mm (1/4)
- Ein-, zwei-, drei- und vierpolig

#### GRUND- AUSFÜHRUNG

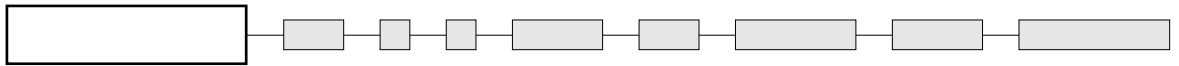

Bestellschlüssel für Grundausführung :  
siehe Type 5500.  
Ersetzen Sie 55 durch 57.

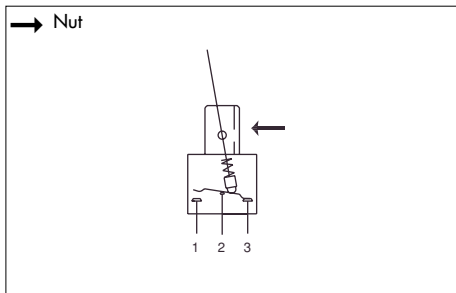
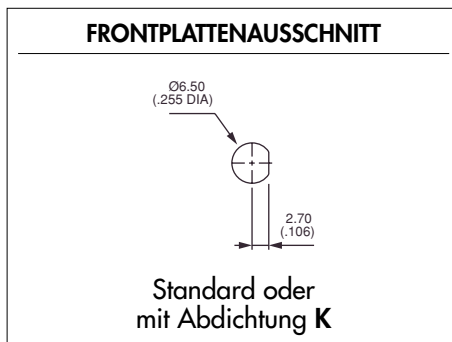

### Type 5600

- Gewindebuchse Ø 6,35 (1/4)
- Ein-, zwei-, drei- und vierpolig

#### GRUND- AUSFÜHRUNG

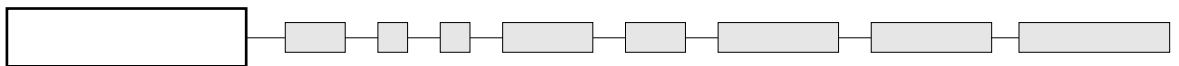

Bestellschlüssel für Grundausführung :  
siehe Type 5500.  
Ersetzen Sie 55 durch 56.

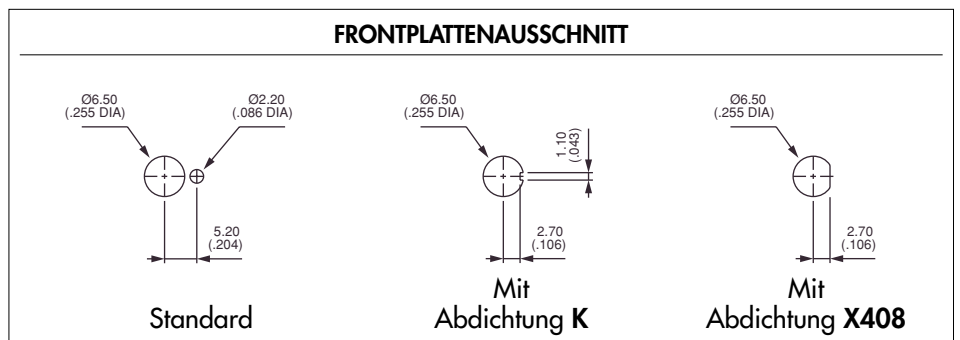

# SERIE 5000

## HEBELSCHALTER - LÖTÖSEN

### Gewindebuchse Ø 11,9 (15/32) : 5600M

GRUND-  
AUSFHRG

**B**

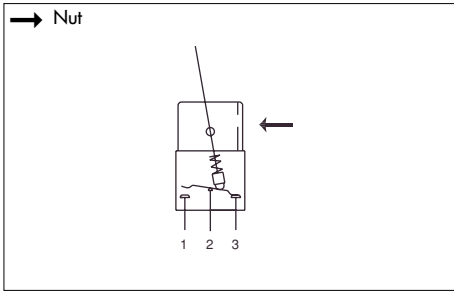

- Ein-, zwei-, drei- und vierpolig
- Geliefert mit 2 Muttern und einer Positionsscheibe
- Frontplattenstärke bis 6 mm (.236)

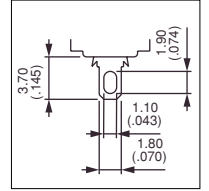

**GRUND-  
AUSFÜHRUNG**

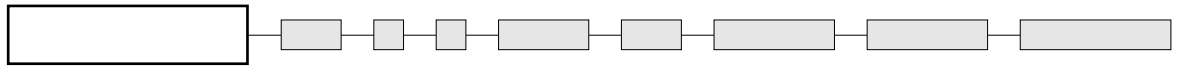

Gezeichnet mit Standardhebel (-24)

### Einpolig

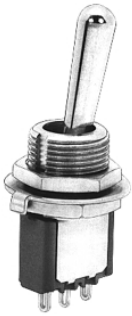

**5636M  
5639M  
5637M  
5638M  
5632M**

| III | II  | I   |
|-----|-----|-----|
| 2-3 |     | 1-2 |
| ON  | -   | ON  |
| ON  | OFF | ON  |
| MOM | OFF | MOM |
| ON  | OFF | MOM |
| ON  | -   | MOM |

→ Nut

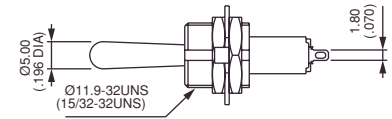
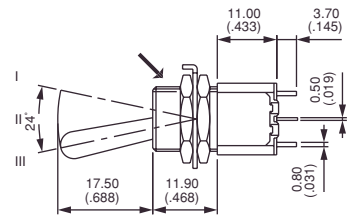
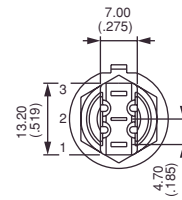

### Zweipolig



**5646M  
5649M  
5647M  
5648M  
5642M  
5644M\*  
5644M 1R\*  
5644M 2R\***

| III | II  | I   |
|-----|-----|-----|
| 2-3 |     | 1-2 |
| 5-6 |     | 4-5 |
| ON  | -   | ON  |
| ON  | OFF | ON  |
| MOM | OFF | MOM |
| ON  | OFF | MOM |
| ON  | -   | MOM |
| ON  | ON  | ON  |
| ON  | ON  | MOM |
| MOM | ON  | MOM |

→ Nut

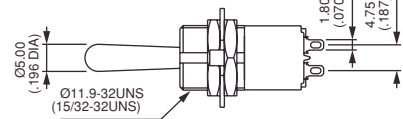
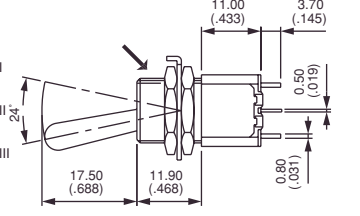
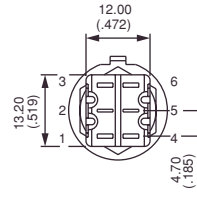

\* Schaltfolge 4 : 1-polig in 2-poligem Gehäuse. Angabe von CT / TH notwendig. Siehe Ende Gruppe B.

### Dreipolig

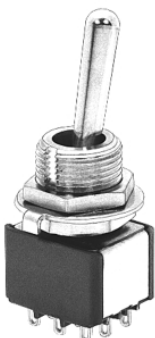

**5656M  
5659M  
5657M  
5658M  
5652M**

| III | II  | I   |
|-----|-----|-----|
| 2-3 |     | 1-2 |
| 5-6 |     | 4-5 |
| 8-9 |     | 7-8 |
| ON  | -   | ON  |
| ON  | OFF | ON  |
| MOM | OFF | MOM |
| ON  | OFF | MOM |
| ON  | -   | MOM |

→ Nut

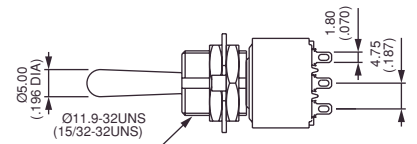
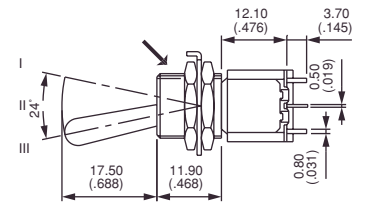
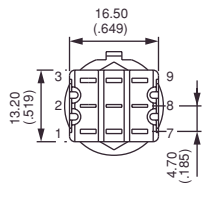



# SERIE 5000

## HEBELSCHALTER - LÖTÖSEN

### Gewindebuchse Ø 11,9 (15/32) : 5600M

GRUND-  
AUSFHRG

B

#### Vierpolig

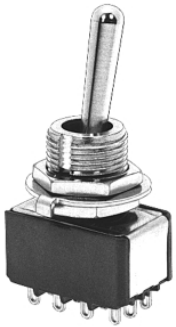

5666M  
5669M  
5667M  
5668M  
5662M  
5664M\*  
5664M 1R\*  
5664M 2R\*

|       |     |       |
|-------|-----|-------|
| III   | II  | I     |
| 2-3   |     | 1-2   |
| 5-6   |     | 4-5   |
| 8-9   |     | 7-8   |
| 11-12 |     | 10-11 |
|       |     |       |
| ON    | -   | ON    |
| ON    | OFF | ON    |
| MOM   | OFF | MOM   |
| ON    | OFF | MOM   |
| ON    | -   | MOM   |
| ON    | ON  | ON    |
| ON    | ON  | MOM   |
| MOM   | ON  | MOM   |

→ Nut

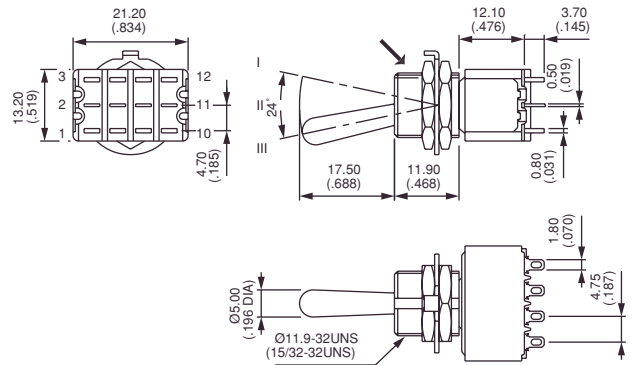

\* Schaltfolge 4 : 2-polig in 4-poligem Gehäuse. Angabe von CT / TH notwendig. Siehe Ende Gruppe B.

#### FRONTPLATTENAUSCHNITT

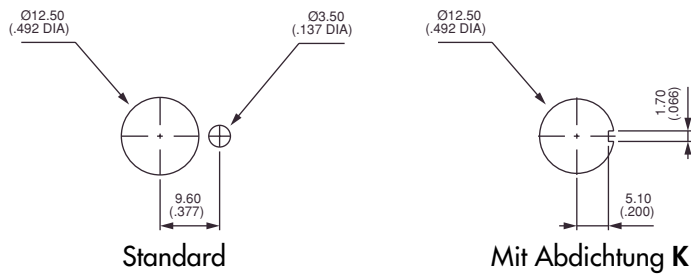

Weitere Ausführungen auf Anfrage.

Die Buchse M kann mit anderen Varianten wie 5200, Anschlüsse Z oder Wire-wrap kombiniert werden.



# SERIE 5000

## HEBELSCHALTER - GERADE LÖTSTIFTE

### Gewindebuchse Ø 6,35 (1/4) : 5200 - 5000

GRUND-  
AUSFHRG

B

#### Vierpolig

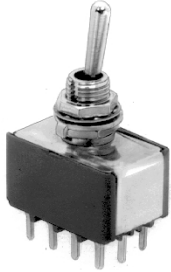

5266  
5269  
5267  
5268  
5262  
5264\*  
5264 1R\*  
5264 2R\*

|       |     |       |
|-------|-----|-------|
| III   | II  | I     |
| 2-3   |     | 1-2   |
| 5-6   |     | 4-5   |
| 8-9   |     | 7-8   |
| 11-12 |     | 10-11 |
|       |     |       |
| ON    | -   | ON    |
| ON    | OFF | ON    |
| MOM   | OFF | MOM   |
| ON    | OFF | MOM   |
| ON    | -   | MOM   |
| ON    | ON  | ON    |
| ON    | ON  | MOM   |
| MOM   | ON  | MOM   |

→ Nut

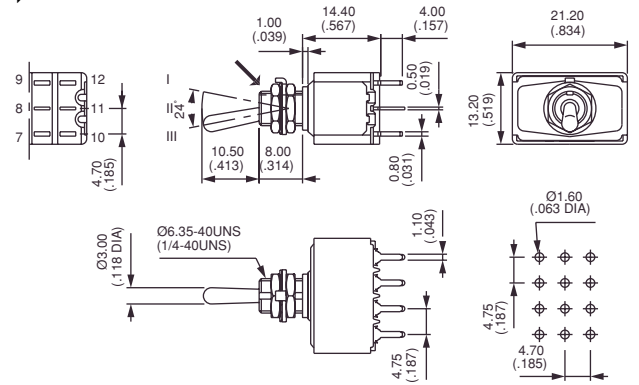

\* Schaltfolge 4 : 2-polig in 4-poligem Gehäuse. Angabe von CT / TH notwendig. Siehe Ende Gruppe B.

#### FRONTPLATTENAUSCHNITT

5200 - 5000 - 5400

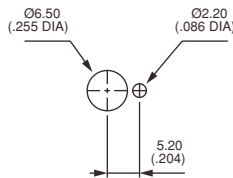

Standard

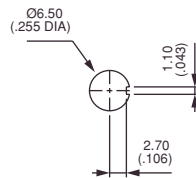

Mit Abdichtung K

→ Nut

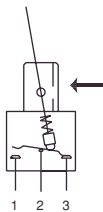

#### Type 5000

- Raster 5,08 mm (.200)
- Epoxyabdichtung der Anschlüsse
- Ein- und zweipolig

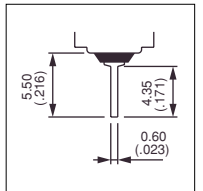

GRUND-  
AUSFÜHRUNG

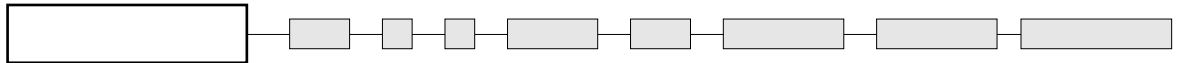

Gezeichnet mit Standardhebel (-13)

#### Raster 5,08 (.200) - ein- und zweipolig



|          |           |
|----------|-----------|
| Einpolig | Zweipolig |
| 5036     | 5046      |
| 5039     | 5049      |
| 5037     | 5047      |
| 5038     | 5048      |
| 5032     | 5042      |
|          | 5044*     |
|          | 5044 1R*  |
|          | 5044 2R*  |

|     |     |     |
|-----|-----|-----|
| III | II  | I   |
| 2-3 |     | 1-2 |
| 5-6 |     | 4-5 |
|     |     |     |
| ON  | -   | ON  |
| ON  | OFF | ON  |
| MOM | OFF | MOM |
| ON  | OFF | MOM |
| ON  | -   | MOM |
| ON  | ON  | ON  |
| ON  | ON  | MOM |
| MOM | ON  | MOM |

→ Nut

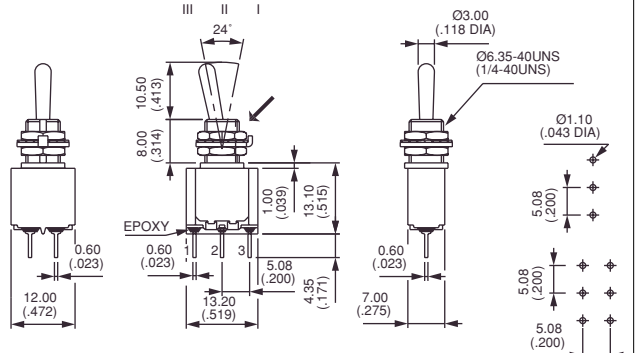

\* Schaltfolge 4 : 1-polig in 2-poligem Gehäuse. Angabe von CT / TH notwendig. Siehe Ende Gruppe B.

# SERIE 5000

## HEBELSCHALTER - GERADE LÖTSTIFTE

GRUND-  
AUSFHRG

B

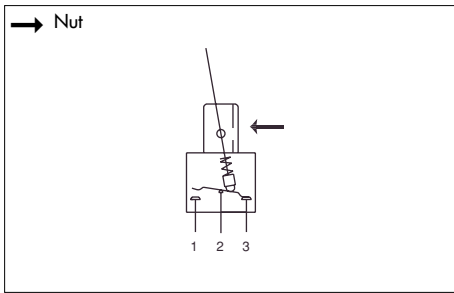

### Type 5400

- Gewindebuchse  $\varnothing$  6,35 mm (1/4)
- Raster 4 mm (.157)
- Ein-, zwei-, drei- und vierpolig

#### GRUND- AUSFÜHRUNG

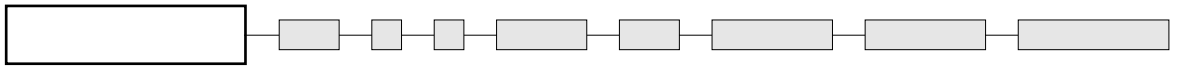

Bestellschlüssel für Grundausführung :  
siehe Type **5200**.  
Ersetzen Sie 52 durch 54.

Frontplattenausschnitt : siehe Type 5200.

Leiterplatten-Layout :  
Raster 4 (.157) anstatt 4,7 (.185).

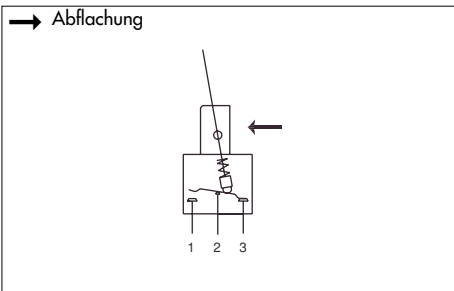

### Type 5900

- Abgeflachte Buchse  $\varnothing$  6,35 mm (1/4)
- Raster 4,7 mm (.185)
- Ein-, zwei-, drei- und vierpolig

#### GRUND- AUSFÜHRUNG

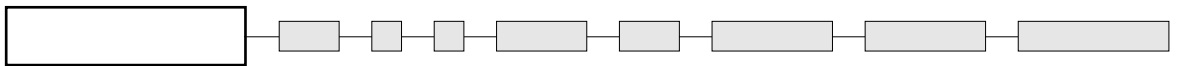

Bestellschlüssel für Grundausführung :  
siehe Type **5200**.  
Ersetzen Sie 52 durch 59.

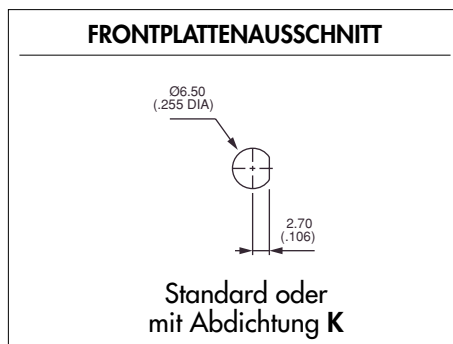

# SERIE 5000

## HEBELSCHALTER - GERADE LÖTSTIFTE

GRUND-  
AUSFÜHRG

B

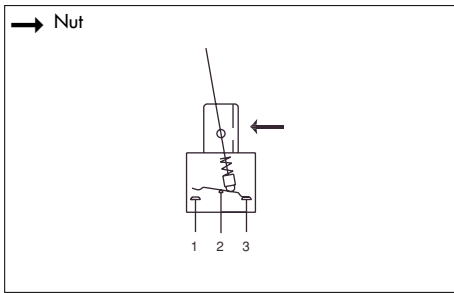

### Type 5100

- Gewindebuchse M6 x 0.75 (.236)
- Raster 4,7 mm (.185)
- Ein-, zwei-, drei- und vierpolig

#### GRUND- AUSFÜHRUNG

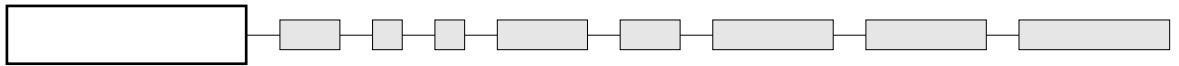

Bestellschlüssel für Grundausführung :  
siehe Type 5200.  
Ersetzen Sie 52 durch 51.

Frontplattenausschnitt : siehe unten

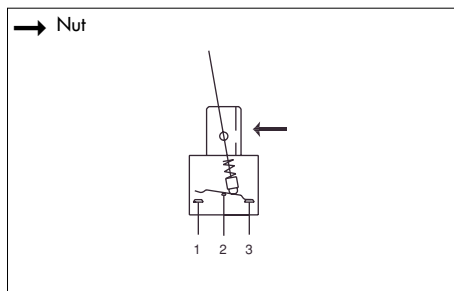

### Type 5300

- Gewindebuchse M6 x 0.75 (.236)
- Raster 4 mm (.185)
- Ein-, zwei-, drei- und vierpolig

#### GRUND- AUSFÜHRUNG

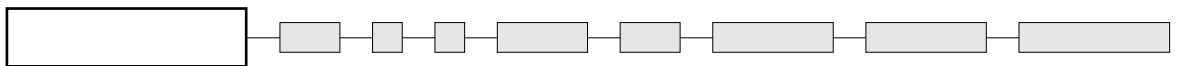

Bestellschlüssel für Grundausführung :  
siehe Type 5200.  
Ersetzen Sie 52 durch 53.

Leiterplatten-Layout :  
Raster 4 (.157) anstatt 4,7 (.185).

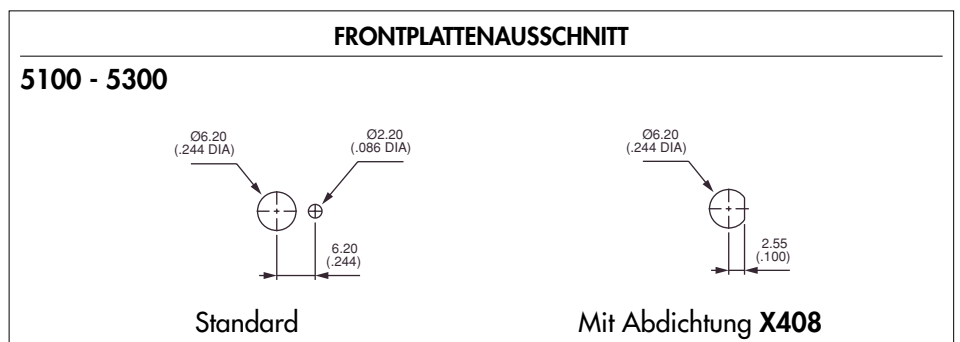

# SERIE 5000

## HEBELSCHALTER - STECKANSCHLÜSSE

### Gewindebuchse Ø 6,35 (1/4) : 5200Z

GRUND-  
AUSFHRG

B

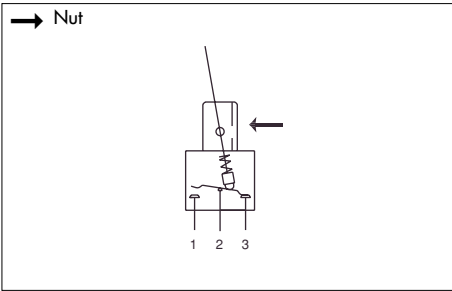

- Raster 4,7 mm (.185)
- Epoxyabdichtung der Anschlüsse
- Ein- und zweipolig

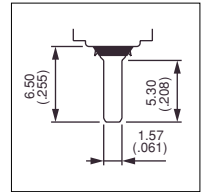

GRUND-  
AUSFÜHRUNG

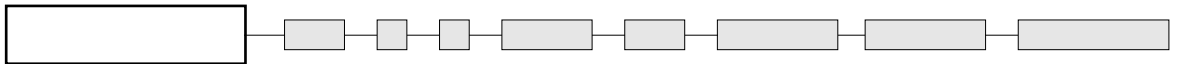

Gezeichnet mit Standardhebel (-13)

Einpolig



5236Z  
5239Z  
5237Z  
5238Z  
5232Z

| III | II  | I   |
|-----|-----|-----|
| 2-3 |     | 1-2 |
| ON  | -   | ON  |
| ON  | OFF | ON  |
| MOM | OFF | MOM |
| ON  | OFF | MOM |
| ON  | -   | MOM |

→ Nut

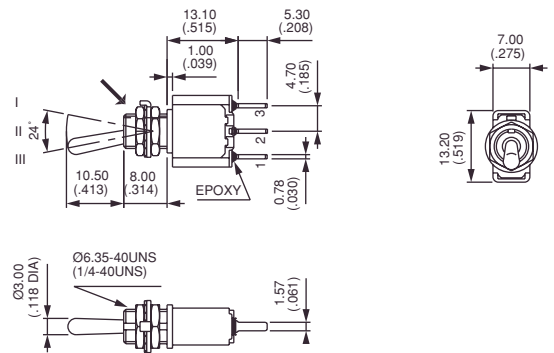

Zweipolig



5246Z  
5249Z  
5247Z  
5248Z  
5242Z  
5244Z\*  
5244Z 1R\*  
5244Z 2R\*

| III | II  | I   |
|-----|-----|-----|
| 2-3 |     | 1-2 |
| 5-6 |     | 4-5 |
| ON  | -   | ON  |
| ON  | OFF | ON  |
| MOM | OFF | MOM |
| ON  | OFF | MOM |
| ON  | -   | MOM |
| ON  | ON  | ON  |
| ON  | ON  | MOM |
| MOM | ON  | MOM |

→ Nut

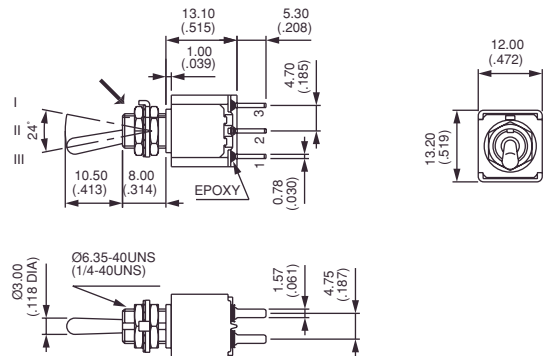

\* Schaltfolge 4 : 1-polig in 2-poligem Gehäuse. Angabe von CT / TH notwendig. Siehe Ende Gruppe B.

#### FRONTPLATTENAUSCHNITT

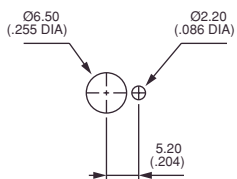

Standard

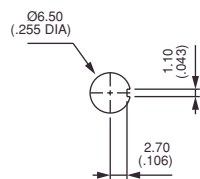

Mit  
Abdichtung K

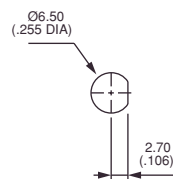

Mit  
Abdichtung X408

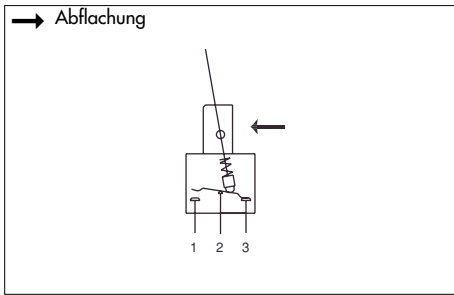

### Type 5900Z

- Abgefachte Buchse  $\varnothing 6,35$  mm (1/4)
- Raster 4,7 mm (.185)
- Epoxyabdichtung der Anschlüsse
- Ein- und zweipolig

#### GRUND- AUSFÜHRUNG

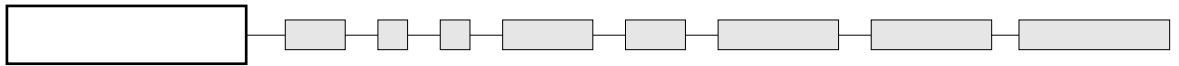

Bestellschlüssel für Grundauführung :  
siehe Type **5200Z**.  
Ersetzen Sie 52 durch 59.

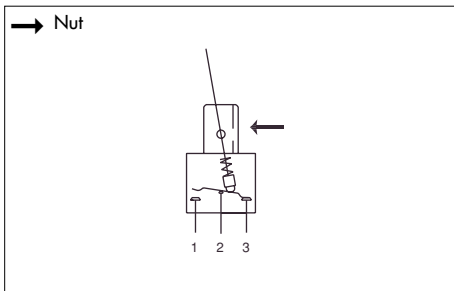
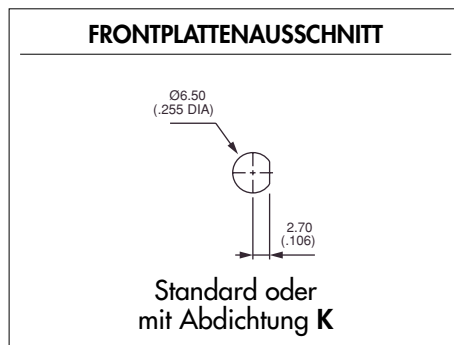

### Type 5100Z

- Gewindebuchse M6 x 0.75 (.236)
- Raster 4,7 mm (.185)
- Epoxyabdichtung der Anschlüsse
- Ein- und zweipolig

#### GRUND- AUSFÜHRUNG

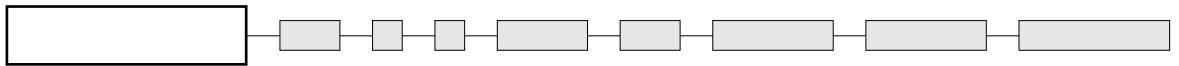

Bestellschlüssel für Grundauführung :  
siehe Type **5200Z**.  
Ersetzen Sie 52 durch 51.

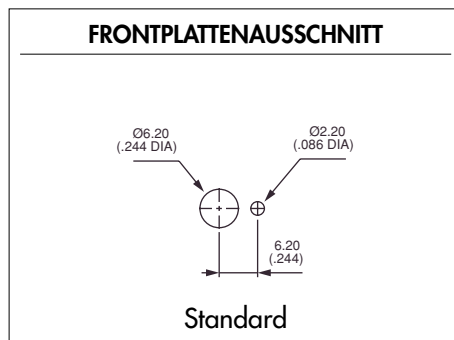

# SERIE 5000

## HEBELSCHALTER - WIRE-WRAP ANSCHLÜSSE

Gewindebuchse Ø 6,35 (1/4) : 5200MIWR

GRUND-  
AUSFHRG

B

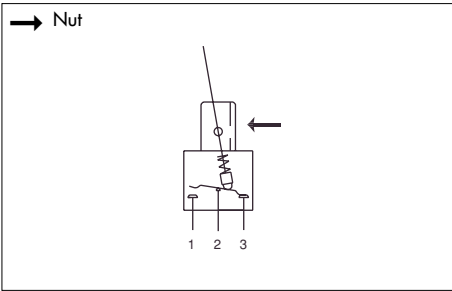

- Raster 5,08 mm (.200)
- Epoxyabdichtung der Anschlüsse
- Ein- und zweipolig
- Diese Anschlüsse können auch als lange Lötstifte verwendet werden.

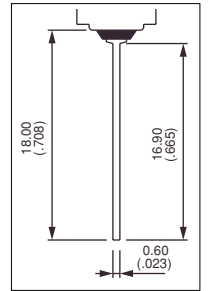

GRUND-  
AUSFÜHRUNG

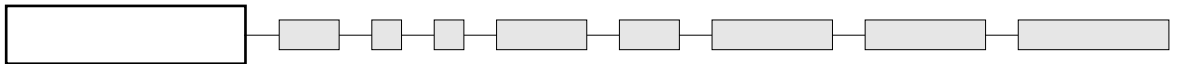

Gezeichnet mit Standardhebel (-13)

### Raster 5,08 (.200) - einpolig



5236MIWR  
5239MIWR  
5237MIWR  
5238MIWR  
5232MIWR

|     |    |     |
|-----|----|-----|
| III | II | I   |
| 2-3 |    | 1-2 |

|     |     |     |
|-----|-----|-----|
| ON  | -   | ON  |
| ON  | OFF | ON  |
| MOM | OFF | MOM |
| ON  | OFF | MOM |
| ON  | -   | MOM |

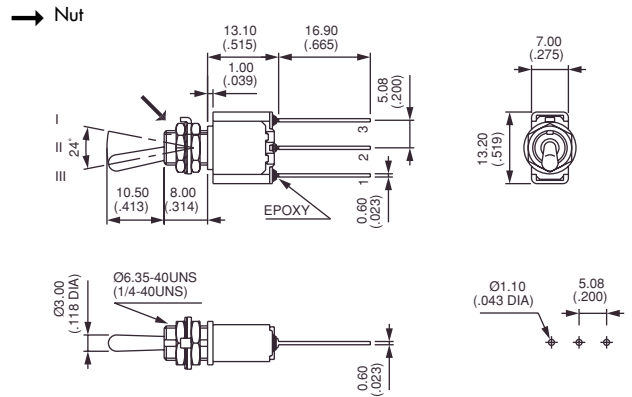

### Raster 5,08 (.200) - zweipolig

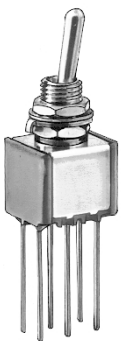

5246MIWR  
5249MIWR  
5247MIWR  
5248MIWR  
5242MIWR  
5244 MIWR\*  
5244 1R MIWR\*  
5244 2R MIWR\*

|     |    |     |
|-----|----|-----|
| III | II | I   |
| 2-3 |    | 1-2 |
| 5-6 |    | 4-5 |

|     |     |     |
|-----|-----|-----|
| ON  | -   | ON  |
| ON  | OFF | ON  |
| MOM | OFF | MOM |
| ON  | OFF | MOM |
| ON  | -   | MOM |
| ON  | ON  | ON  |
| ON  | ON  | MOM |
| MOM | ON  | MOM |

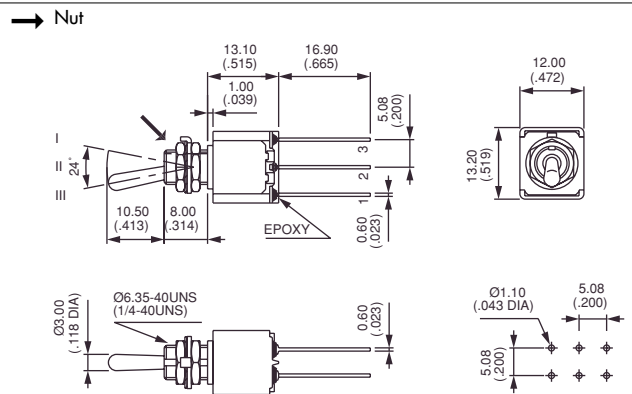

\* Schalfolge 4 : 1-polig in 2-poligem Gehäuse. Angabe von CT / TH notwendig. Siehe Ende Gruppe B.

### FRONTPLATTENAUSCHNITT

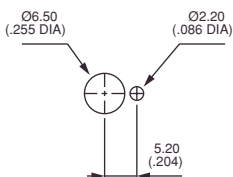

Standard

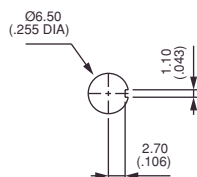

Mit  
Abdichtung K

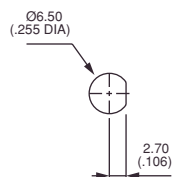

Mit  
Abdichtung X408



# SERIE 5000

## HEBELSCHALTER - GLATTE BUCHSE

### Abgewinkelte Lötstifte - horizontaler Einbau : 5200W

GRUND-  
AUSFHRG

B

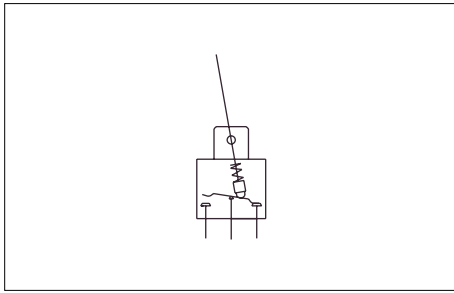

- Raster 4,7 mm (.185)
- Ein-, zwei- und dreipolig

Die Type **5200WX404** mit kleineren Abmessungen finden Sie unter "Sonderausführungen"

GRUND-  
AUSFÜHRUNG

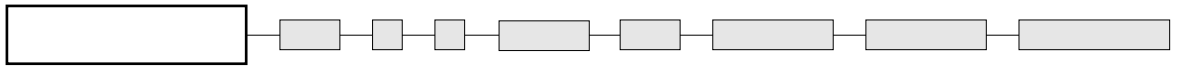

Gezeichnet mit Standardhebel (-13)

### Einpolig



5236W  
5239W  
5237W  
5238W  
5232W

| III | II  | I   |
|-----|-----|-----|
| 2-3 |     | 1-2 |
| ON  | -   | ON  |
| ON  | OFF | ON  |
| MOM | OFF | MOM |
| ON  | OFF | MOM |
| ON  | -   | MOM |

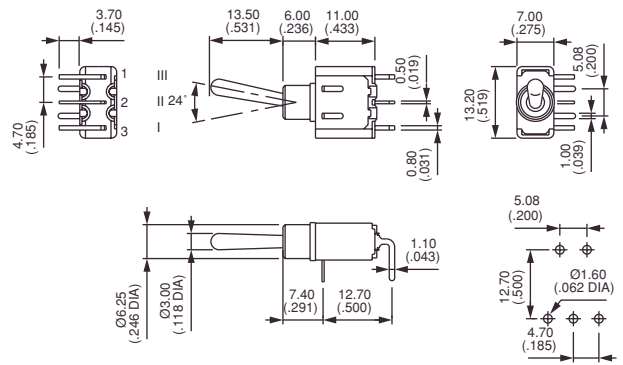

### Zweipolig



5246W  
5249W  
5247W  
5248W  
5242W  
5244W\*  
5244W 1R\*  
5244W 2R\*

| III | II  | I   |
|-----|-----|-----|
| 2-3 |     | 1-2 |
| 5-6 |     | 4-5 |
| ON  | -   | ON  |
| ON  | OFF | ON  |
| MOM | OFF | MOM |
| ON  | OFF | MOM |
| ON  | -   | MOM |
| ON  | ON  | ON  |
| ON  | ON  | MOM |
| MOM | ON  | MOM |

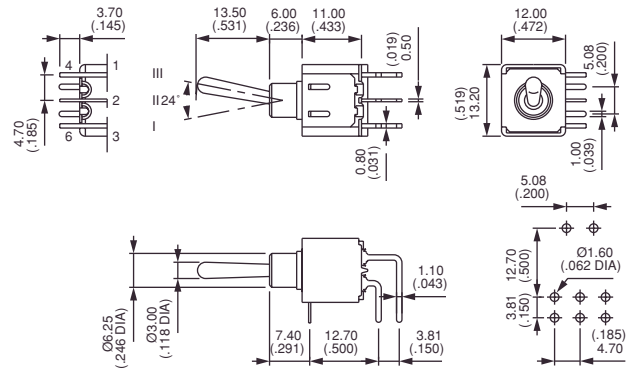

\* Schaltfolge 4 : 1-polig in 2-poligem Gehäuse. Angabe von CT / TH notwendig. Siehe Ende Gruppe B.

### Dreipolig

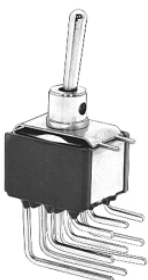

5256W  
5259W  
5257W  
5258W  
5252W

| III | II  | I   |
|-----|-----|-----|
| 2-3 |     | 1-2 |
| 5-6 |     | 4-5 |
| 8-9 |     | 7-8 |
| ON  | -   | ON  |
| ON  | OFF | ON  |
| MOM | OFF | MOM |
| ON  | OFF | MOM |
| ON  | -   | MOM |

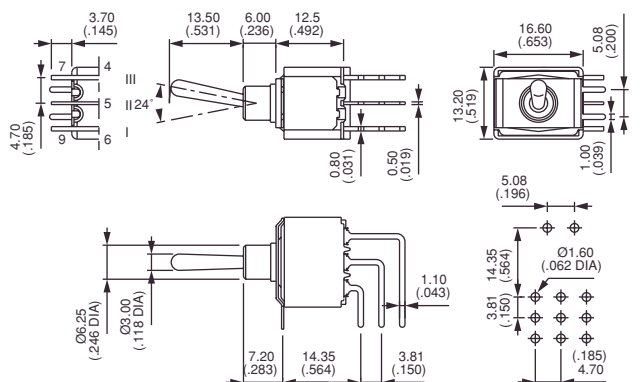

# SERIE 5000

## HEBELSCHALTER - GLATTE BUCHSE

### Abgewinkelte Lötstifte - horizontaler Einbau : 5400W

GRUND-  
AUSFHRG

B

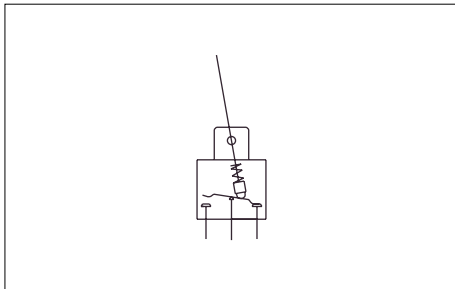
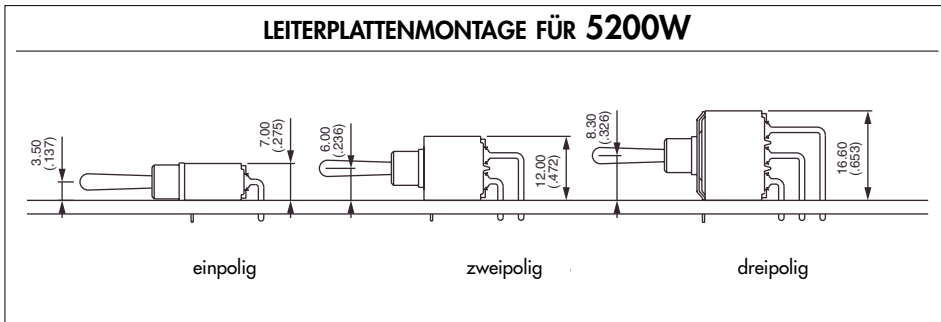

### Type 5400W

- Raster 4 mm (.157)
- Ein- und zweipolig

### GRUND AUSFÜHRUNG

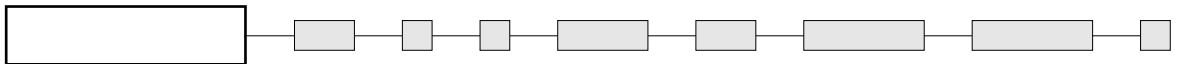

Bestellschlüssel für Grundausführung :  
siehe Type **5200W**.  
Ersetzen Sie 52 durch 54.

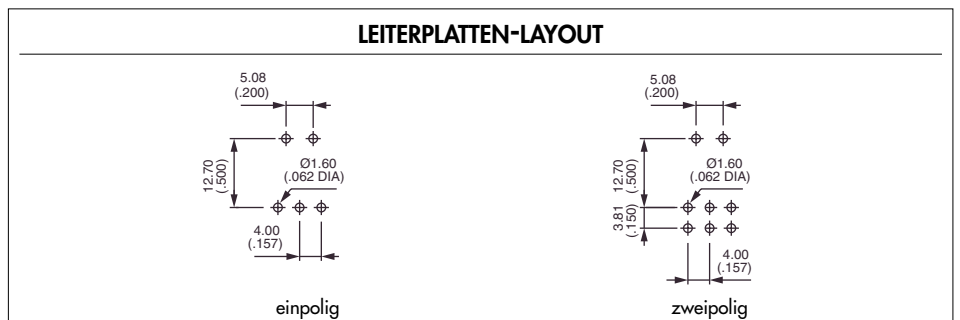

# SERIE 5000

## HEBELSCHALTER - GLATTE BUCHSE

### Abgewinkelte Lötstifte - vertikaler Einbau : 5200WW

GRUND-  
AUSFHRG

B

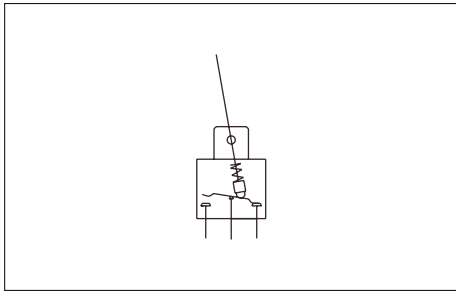

- Raster 3,81 mm (.150)
- Ein-, zwei-, drei- und vierpolig

GRUND-  
AUSFÜHRUNG

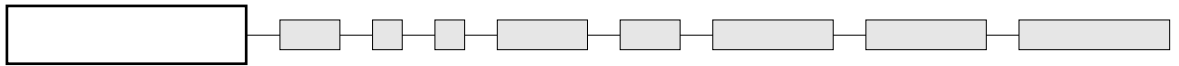

Gezeichnet mit Standardhebel (-13)

### Einpolig



5236WW  
5239WW  
5237WW  
5238WW\*\*  
5232WW\*\*

| III | II  | I   |
|-----|-----|-----|
| 2-3 |     | 1-2 |
| ON  | -   | ON  |
| ON  | OFF | ON  |
| MOM | OFF | MOM |
| ON  | OFF | MOM |
| ON  | -   | MOM |

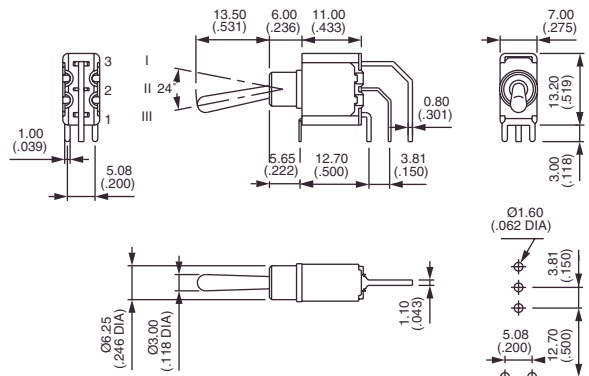

### Zweipolig



5246WW  
5249WW  
5247WW  
5248WW\*\*  
5242WW\*\*  
5244WW\*  
5244WW 1R\*  
5244WW 2R\*

| III | II  | I   |
|-----|-----|-----|
| 2-3 |     | 1-2 |
| 5-6 |     | 4-5 |
| ON  | -   | ON  |
| ON  | OFF | ON  |
| MOM | OFF | MOM |
| ON  | OFF | MOM |
| ON  | -   | MOM |
| ON  | ON  | ON  |
| ON  | ON  | MOM |
| MOM | ON  | MOM |

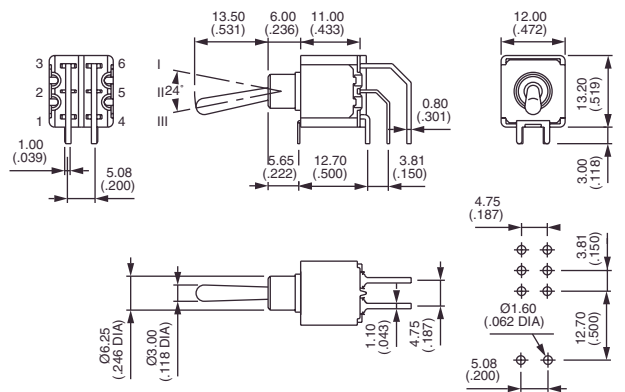

### Dreipolig



5256WW  
5259WW  
5257WW  
5258WW\*\*  
5252WW\*\*

| III | II  | I   |
|-----|-----|-----|
| 2-3 |     | 1-2 |
| 5-6 |     | 4-5 |
| 8-9 |     | 7-8 |
| ON  | -   | ON  |
| ON  | OFF | ON  |
| MOM | OFF | MOM |
| ON  | OFF | MOM |
| ON  | -   | MOM |

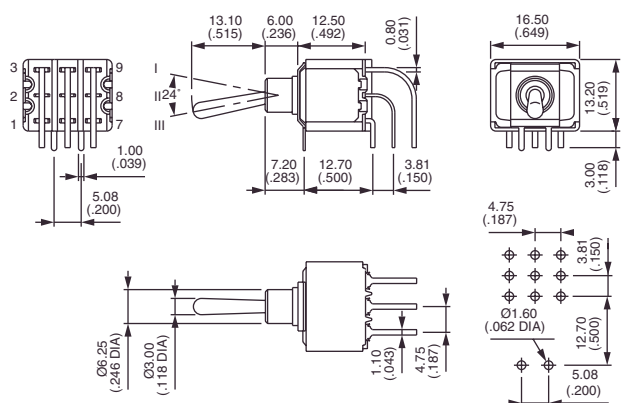

\* und \*\* : siehe nächste Seite.

# SERIE 5000

## HEBELSCHALTER - GLATTE BUCHSE

Abgewinkelte Lötstifte - vertikaler Einbau : 5200WW - 5400WW

GRUND-  
AUSFHRG

B

### Vierpolig

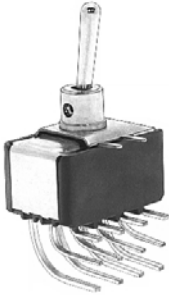

5266WW  
5269WW  
5267WW  
5268WW\*\*  
5262WW\*\*  
5264WW\*  
5264WW 1R\*  
5264WW 2R\*

| III   | II      | I     |
|-------|---------|-------|
| 2-3   |         | 1-2   |
| 5-6   |         | 4-5   |
| 8-9   |         | 7-8   |
| 11-12 |         | 10-11 |
|       | ON -    | ON    |
|       | ON OFF  | ON    |
|       | MOM OFF | MOM   |
|       | ON OFF  | MOM   |
|       | ON -    | MOM   |
|       | ON ON   | ON    |
|       | ON ON   | MOM   |
|       | MOM ON  | MOM   |

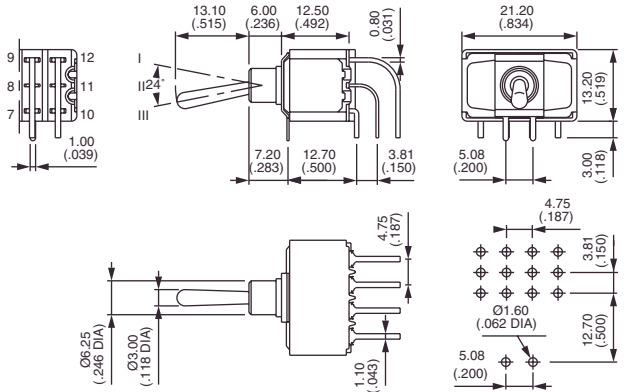

\* Schaltfolge 4 : 1-polig in 2-poligem Gehäuse, 2-polig in 4-poligem Gehäuse. Angabe von CT / TH notwendig. Siehe Ende Gruppe B.  
\*\*Schaltfolgen 2 und 8 : umgekehrte Schaltverbindungen auf Anfrage möglich.

### LEITERPLATTENMONTAGE

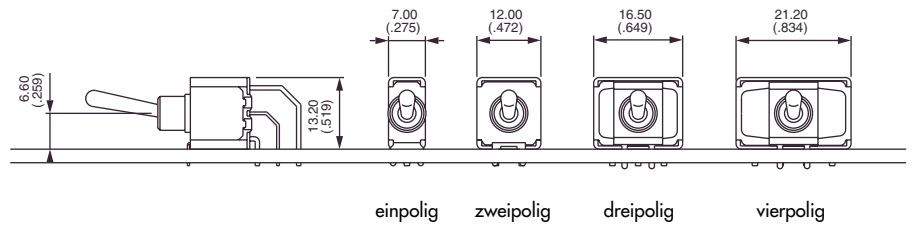

### Type 5400WW

- Raster 2,54 mm (.100)
- Ein-, zwei-, drei- und vierpolig

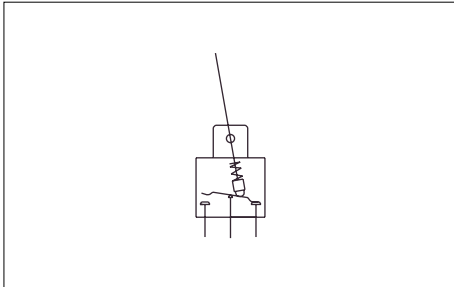

### GRUND- AUSFHRG

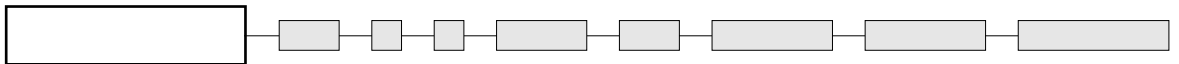

Bestellschlüssel für Grundauführung :  
siehe Type 5200WW.  
Ersetzen Sie 52 durch 54.

### LEITERPLATTEN-LAYOUT

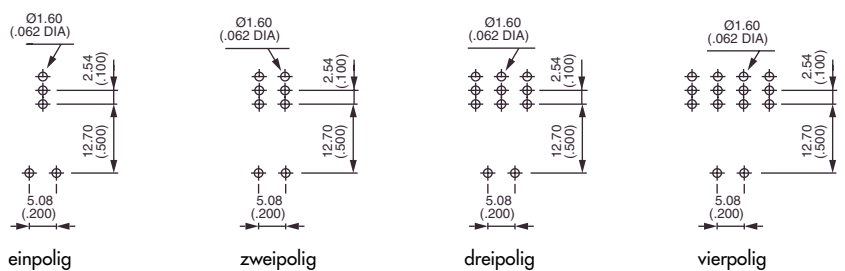

# SERIE 5000

## HEBELSCHALTER - GLATTE BUCHSE

### Gerade Lötstifte - mit Befestigungsbügel : 5200Y

GRUND-  
AUSFHRG

B

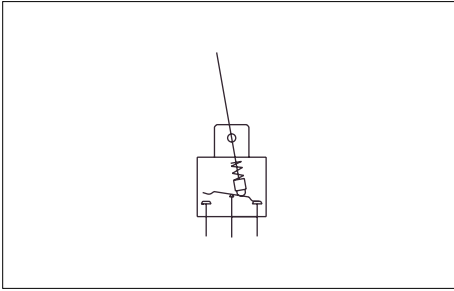

Die Befestigungsbügel entlasten die Lötstellen und erhöhen die Vibrationsfestigkeit.  
Material : Stahl, verzinkt.

- Epoxyabdichtung der Anschlüsse
- Ein- und zweipolig

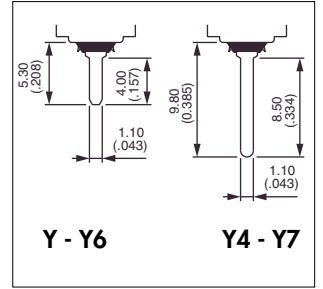

**GRUND-  
AUSFÜHRUNG**

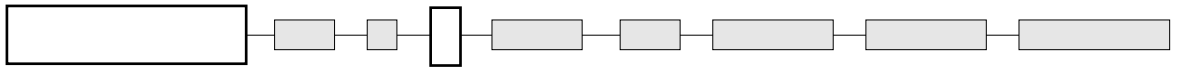

Gezeichnet mit Standardhebel (-13)

### Kurzer Befestigungsbügel - Breite 15,75 (.620) - einpolig : 5230Y



**5236Y B**  
**5239Y B**  
**5237Y B**  
**5238Y B**  
**5232Y B**

|     |    |     |
|-----|----|-----|
| III | II | I   |
| 2-3 |    | 1-2 |

|     |     |     |
|-----|-----|-----|
| ON  | -   | ON  |
| ON  | OFF | ON  |
| MOM | OFF | MOM |
| ON  | OFF | MOM |
| ON  | -   | MOM |

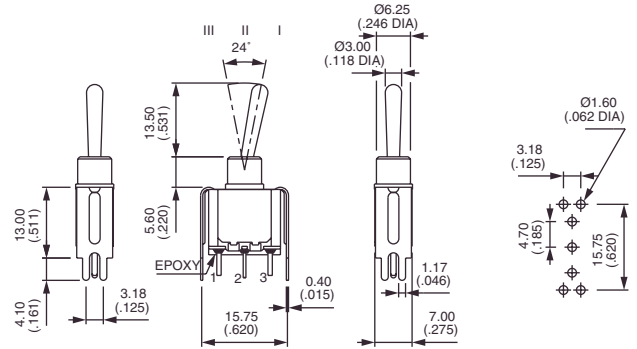

### Kurzer Befestigungsbügel - Breite 15,75 (.620) - zweipolig : 5240Y



**5246Y B**  
**5249Y B**  
**5247Y B**  
**5248Y B**  
**5242Y B**  
**5244Y B\***  
**5244Y 1R B\***  
**5244Y 2R B\***

|     |    |     |
|-----|----|-----|
| III | II | I   |
| 2-3 |    | 1-2 |
| 5-6 |    | 4-5 |

|     |     |     |
|-----|-----|-----|
| ON  | -   | ON  |
| ON  | OFF | ON  |
| MOM | OFF | MOM |
| ON  | OFF | MOM |
| ON  | -   | MOM |
| ON  | ON  | ON  |
| ON  | ON  | MOM |
| MOM | ON  | MOM |

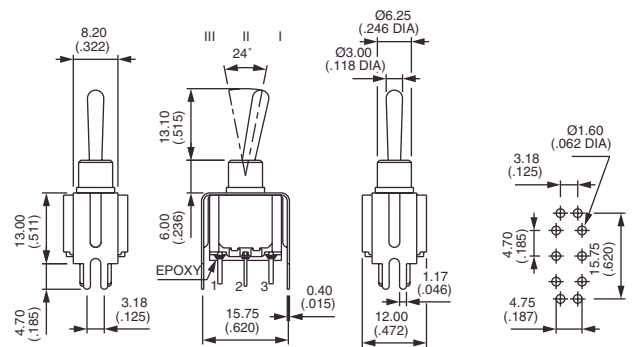

\* Schalfolge 4 : 1-polig in 2-poligem Gehäuse. Angabe von CT / TH notwendig. Siehe Ende Gruppe B.

# SERIE 5000

## HEBELSCHALTER - GLATTE BUCHSE

Gerade Lötstifte - mit Befestigungsbügel : 5200Y4 - Y6 - Y7

GRUND-  
AUSFHRG

B

### Hoher Befestigungsbügel - Breite 15,75 (.620) : 5200Y4

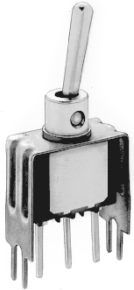

|          | Einpolig     | Zweipolig | III | II  | I |
|----------|--------------|-----------|-----|-----|---|
| 5236Y4 B | 5246Y4 B     | ON        | -   | ON  |   |
| 5239Y4 B | 5249Y4 B     | ON        | OFF | ON  |   |
| 5237Y4 B | 5247Y4 B     | MOM       | OFF | MOM |   |
| 5238Y4 B | 5248Y4 B     | ON        | OFF | MOM |   |
| 5232Y4 B | 5242Y4 B     | ON        | -   | MOM |   |
|          | 5244Y4 B*    | ON        | ON  | ON  |   |
|          | 5244Y4 1R B* | ON        | ON  | MOM |   |
|          | 5244Y4 2R B* | MOM       | ON  | MOM |   |

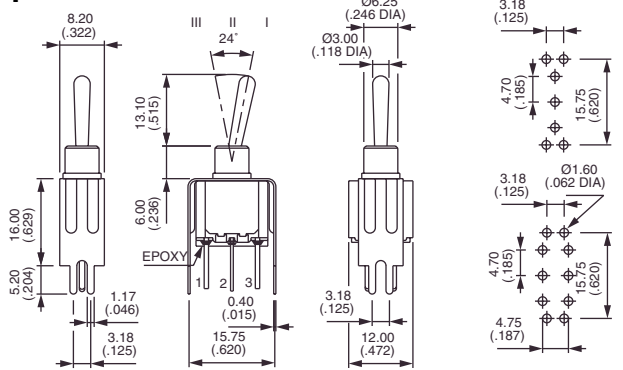

### Kurzer Befestigungsbügel - Breite 19,05 (.750) : 5200Y6

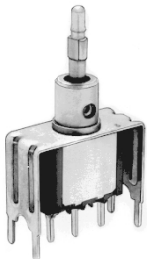

|          | Einpolig     | Zweipolig | III | II  | I |
|----------|--------------|-----------|-----|-----|---|
| 5236Y6 B | 5246Y6 B     | ON        | -   | ON  |   |
| 5239Y6 B | 5249Y6 B     | ON        | OFF | ON  |   |
| 5237Y6 B | 5247Y6 B     | MOM       | OFF | MOM |   |
| 5238Y6 B | 5248Y6 B     | ON        | OFF | MOM |   |
| 5232Y6 B | 5242Y6 B     | ON        | -   | MOM |   |
|          | 5244Y6 B*    | ON        | ON  | ON  |   |
|          | 5244Y6 1R B* | ON        | ON  | MOM |   |
|          | 5244Y6 2R B* | MOM       | ON  | MOM |   |

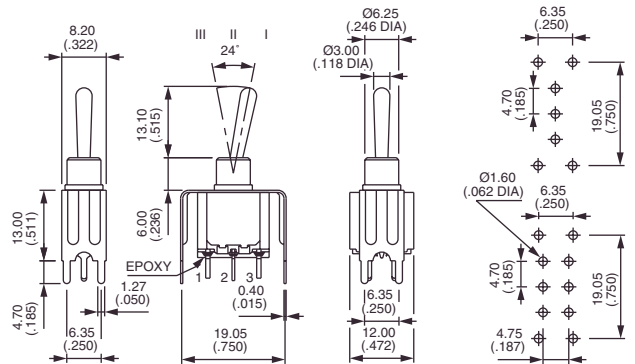

### Hoher Befestigungsbügel - Breite 19,05 (.750) : 5200Y7

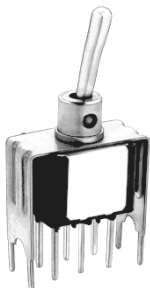

|          | Einpolig     | Zweipolig | III | II  | I |
|----------|--------------|-----------|-----|-----|---|
| 5236Y7 B | 5246Y7 B     | ON        | -   | ON  |   |
| 5239Y7 B | 5249Y7 B     | ON        | OFF | ON  |   |
| 5237Y7 B | 5247Y7 B     | MOM       | OFF | MOM |   |
| 5238Y7 B | 5248Y7 B     | ON        | OFF | MOM |   |
| 5232Y7 B | 5242Y7 B     | ON        | -   | MOM |   |
|          | 5244Y7 B*    | ON        | ON  | ON  |   |
|          | 5244Y7 1R B* | ON        | ON  | MOM |   |
|          | 5244Y7 2R B* | MOM       | ON  | MOM |   |

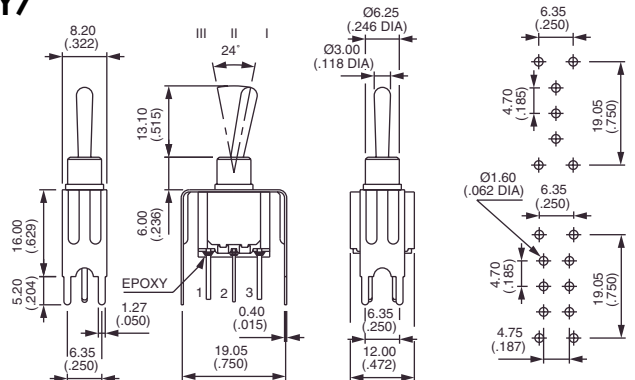

\* Schaltfolge 4 : 1-polig in 2-poligem Gehäuse. Angabe von CT / TH notwendig. Siehe Ende Gruppe B.

# SERIE 5000

## HEBELSCHALTER

OPTIONEN

B

### KONTAKTMATERIALIEN

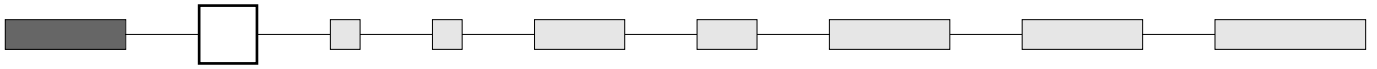

- A Silber
- AD Silber, vergoldet
- CD Messing, vergoldet

Kontakte für Stromspitzen : siehe X814, Gruppe G.

### OBERFLÄCHE

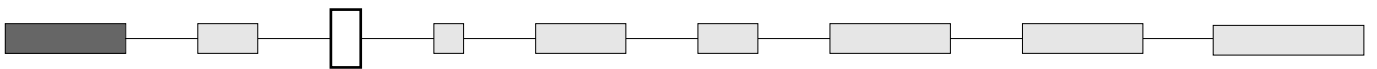

- (leer) Chrom glänzend
- G Buchse, Hebel und Zubehör schwarzmatteiert

### ABDICHTUNG

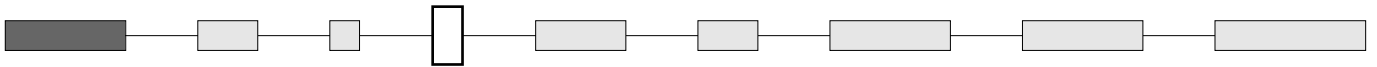

- (leer)
  - Für Typen 5200Z - 5200MIWR und 5000 (Raster 5,08) : Epoxyabdichtung der Anschlüsse
  - Für alle anderen Typen gewünschte Abdichtung angeben.
 Ein leeres Feld heißt "keine Abdichtung".

- B Epoxyabdichtung der Anschlüsse
- K Schalter durch O-Ring und Scheibe im vorderen Bereich gegen Wasser und Staub geschützt. Die Frontplatte ist damit bis 1 bar Druck abgedichtet und bleibt auch bei Betätigung des Schalters dicht.

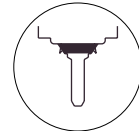

Nur für Typen mit **Gewindebuchse**  $\varnothing 6,35$  (1/4) oder  $11,9$  (15/32) .  
Nicht lieferbar mit Hebel -8, -9, -12, -22, -23.

- KB Kombinierte Abdichtungen

① O-Ring    ② Dichtungsscheibe

|  |   |   |
|--|---|---|
| <p><b>K</b> auf Buchse <math>\varnothing 6,35</math> (1/4) mit Orientierungsnut</p> <p>Mit Scheibe <b>U360</b></p> | <p><b>K</b> mit abgeflachter Buchse <math>\varnothing 6,35</math> (1/4)</p> <p>Mit Scheibe <b>U5141</b></p> | <p><b>K</b> auf Buchse <math>\varnothing 11,9</math> (15/32) mit Orientierungsnut</p> <p>Mit Scheibe <b>U60</b></p> |
|--|---|---|

Abdichtung durch zwei O-Ringe, siehe X408 unter "Sonderausführungen".

# SERIE 5000

## HEBELSCHALTER

OPTIONEN



B

### FLUORESZIERENDER PUNKT

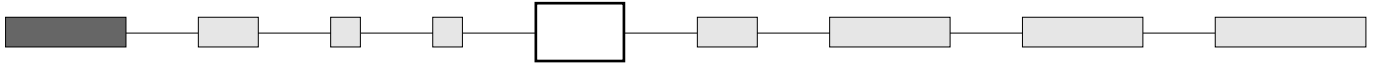

(leer) Kein

Standardhebel

Hebel mit Verriegelung

**0.38** Weißer fluoreszierender Punkt auf der Hebelspitze. Leuchtet bei ultraviolettem Licht.



Nur mit schwarzer Oberfläche (Option G).

Hebel lieferbar mit Option 0.38 : auf Anfrage.

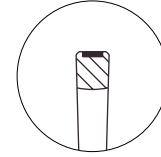

-19

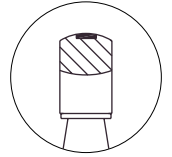

### HEBEL

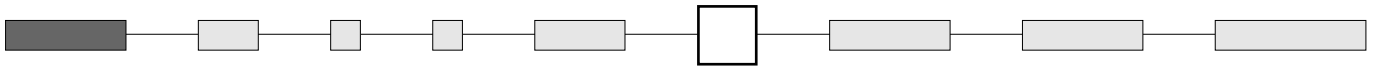

Hebel für Typen mit Gewindebuchse  $\varnothing 6,35$  (1/4) oder M6x0,75 (.236)

Bindestrich vor der Hebelnummer notwendig

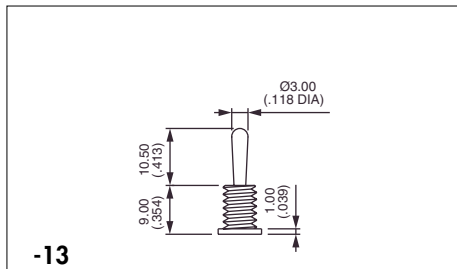

**-13**  
Standard

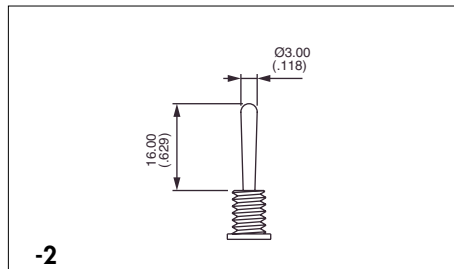

**-2**

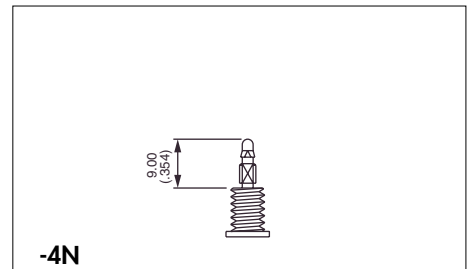

**-4N**  
Nur für Griffe

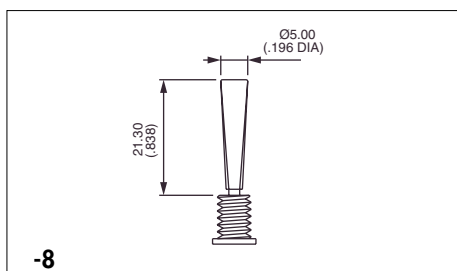

**-8**  
Nicht lieferbar mit Abdichtung K oder X408

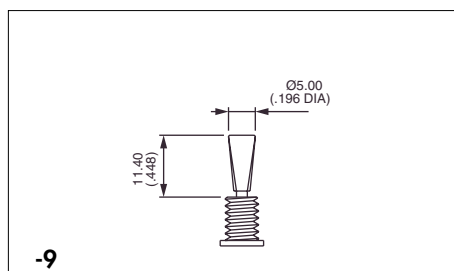

**-9**  
Nicht lieferbar mit Abdichtung K oder X408

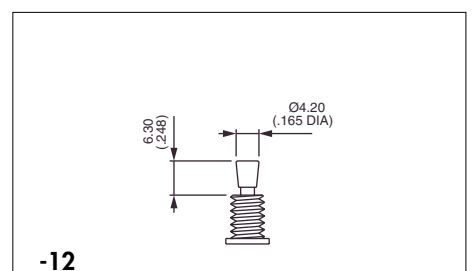

**-12**  
Nicht lieferbar mit Abdichtung K oder X408

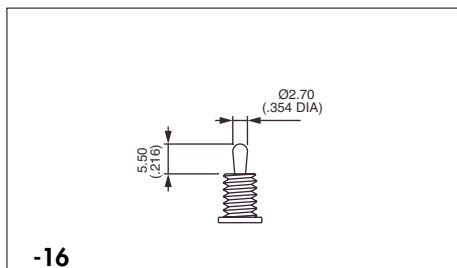

**-16**

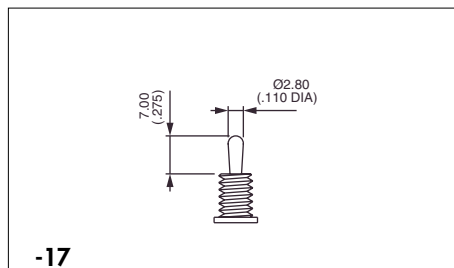

**-17**

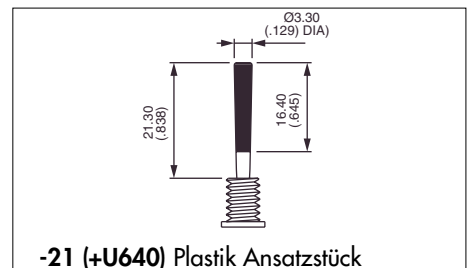

**-21 (+U640)** Plastik Ansatzstück  
U640 in das letzte Feld des Bestellschlüssels eintragen. Die 0 durch Farbcode ersetzen.



# SERIE 5000

## HEBELSCHALTER

OPTIONEN

B

### HEBEL (Fortsetzung)

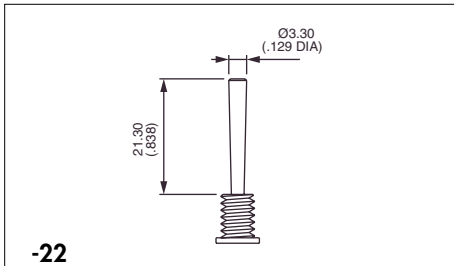

-22

Nicht lieferbar mit Abdichtung K oder X408

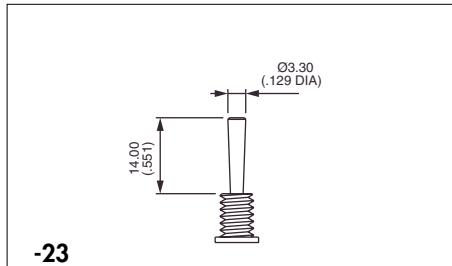

-23

Nicht lieferbar mit Abdichtung K oder X408

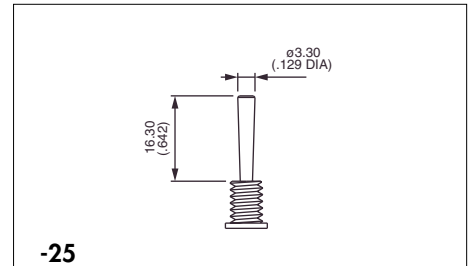

-25

Nicht lieferbar mit Abdichtung K oder X408

### Hebel für Typen mit Gewindebuchse Ø 11,9 (15/32) : 5600M

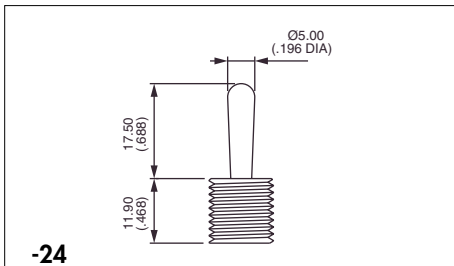

-24

Standard

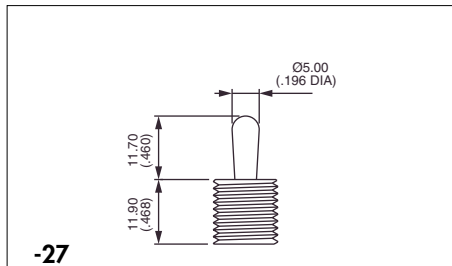

-27

### Hebel mit Verriegelung

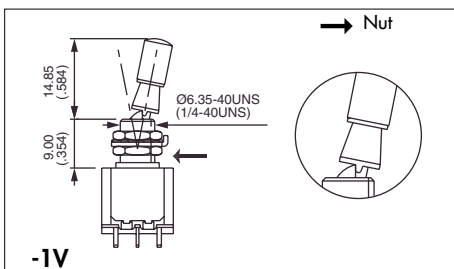

-1V

1 verriegelte Stellung (Schaltfolge 6)

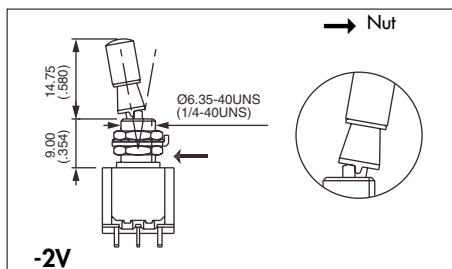

-2V

2 verriegelte Stellungen (Schaltfolge 6)

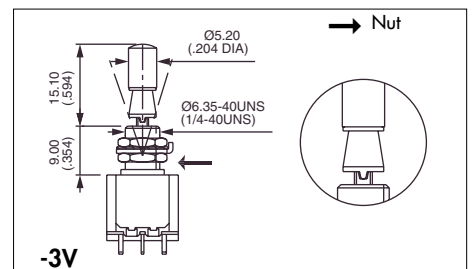

-3V

3 verriegelte Stellungen (Schaltfolgen 9 und 4)

Weitere Verriegelungen : auf Anfrage



Nur für Typen mit Gewindebuchse Ø 6,35 mm (1/4).

# SERIE 5000 HEBELSCHALTER

OPTIONEN



B

## HEBEL (Fortsetzung)

Für Typen mit glatter Buchse : W - WW und Y

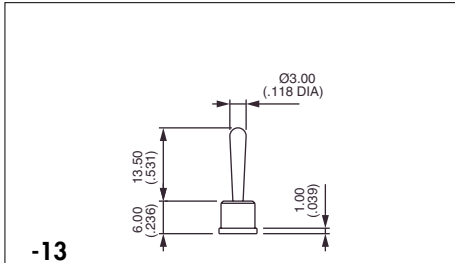

-13

Standard

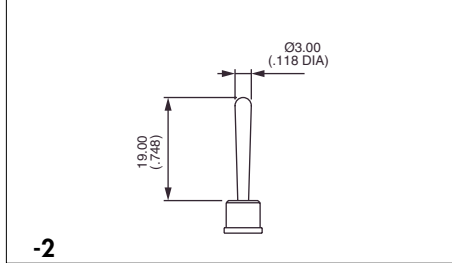

-2

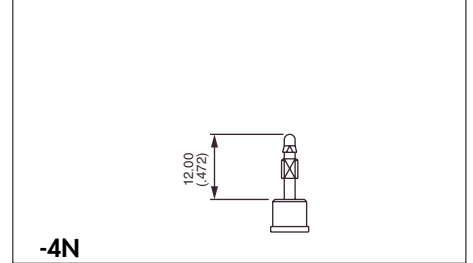

-4N

Nur für Griffe

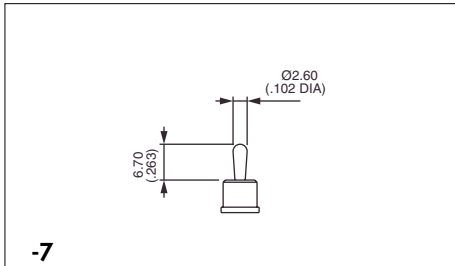

-7

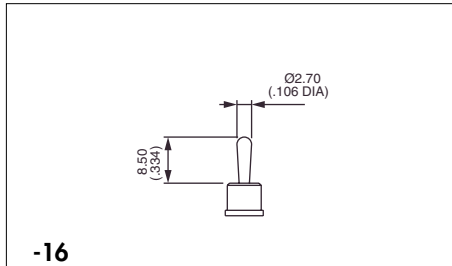

-16

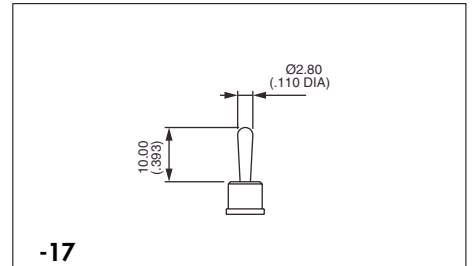

-17

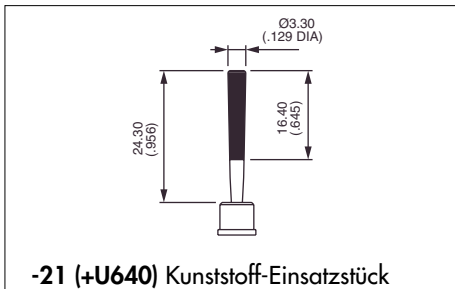

-21 (+U640) Kunststoff-Einsatzstück

U640 in das letzte Feld des Bestellschlüssels eintragen. Die 0 durch Farbcode ersetzen.

### Einsatzstück-Farbe

"0" ersetzen durch :

- |     |           |
|-----|-----------|
| 1   | blau      |
| 2   | schwarz   |
| 3   | grün      |
| 4   | grau      |
| 5   | gelb      |
| 6   | rot       |
| 7   | elfenbein |
| 7/1 | weiß      |
| 9   | orange    |



#### HEBELLÄNGE

Bei Typen mit Befestigungsbügel oder Halterung verringert sich die Hebellänge um 0,4 mm (.015). Siehe auch die technischen Zeichnungen auf den Seiten der Grundaussführungen.

# SERIE 5000 HEBELSCHALTER

OPTIONEN



B

## SONDERAUSFÜHRUNGEN

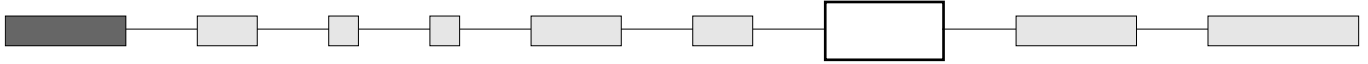

(leer) Standardausführung

**X408** Abgeflichte Buchse für eine präzise Fixierung. Schalter durch zwei O-Ringe im vorderen Bereich gegen Wasser und Staub geschützt. Die Frontplatte ist damit bis 1 bar Druck abgedichtet und bleibt auch bei Betätigung des Schalters dicht. Epoxyabgedichtete Anschlüsse.



Nur für Typen mit **Gewindebuchse**, ausgenommen 5600M. Nicht lieferbar mit Hebel -8, -9, -12, -22, -23.

① O-Ringe

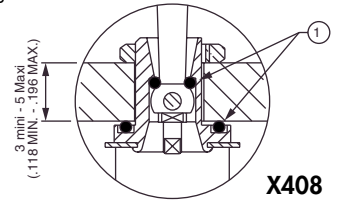

**X408**

**X404** Kleinere Abmessungen für Type mit abgewinkelten Lötstiften und horizontalem Einbau. Buchsenhöhe 7,2 (.283). Gezeichnet mit Hebel -16.

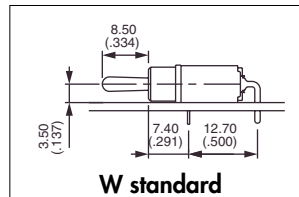

**W standard**

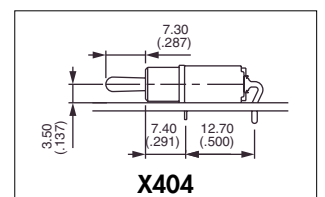

**X404**



|            | III           | II  | I   |
|------------|---------------|-----|-----|
|            | 2-3           |     | 1-2 |
|            | 5-6           |     | 4-5 |
| Einpolig   |               |     |     |
| 5236W X404 | 5246W X404    | ON  | ON  |
| 5239W X404 | 5249W X404    | ON  | OFF |
| 5237W X404 | 5247W X404    | MOM | OFF |
| 5238W X404 | 5248W X404    | ON  | OFF |
| 5232W X404 | 5242W X404    | ON  | MOM |
|            | 5244W X404*   | ON  | ON  |
|            | 5244W1R X404* | ON  | MOM |
|            | 5244W2R X404* | MOM | MOM |

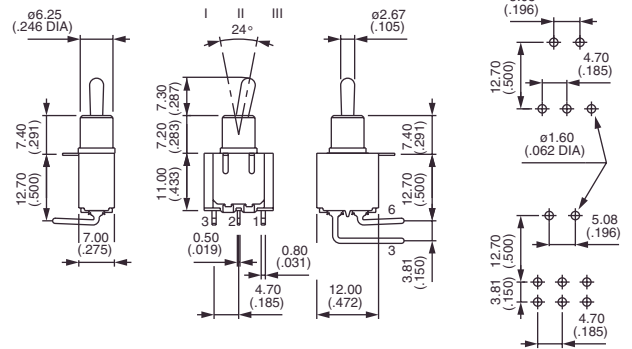

\* Schaltfolge 4 : 1-polig in 2-poligem Gehäuse. Angabe von CT / TH notwendig. Siehe Ende Gruppe B.

Hebellänge mit Option WX404 (für X445 und X438 auch gültig).

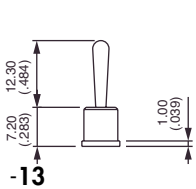

**-13**

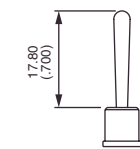

**-2**

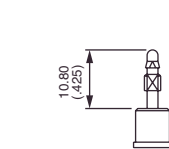

**-4N (für Griffe)**

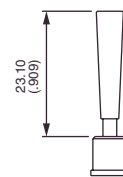

**-8**

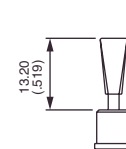

**-9**

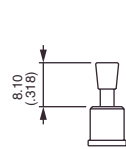

**-12**

Achtung : Hebel 8, 9 und 12 nicht lieferbar mit Schaltfolge 2 (ON - MOM)

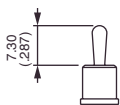

**-16**

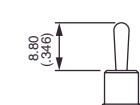

**-17**

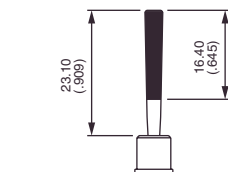

**-21 (+U640)\***

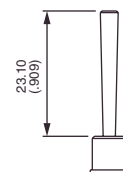

**-22**

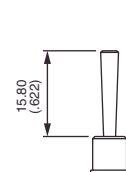

**-23**

\* U640 in das letzte Feld des Bestellschlüssels eintragen. Die 0 durch Farbcode ersetzen.

Zubehör für X404 : Kappe U1710 für Hebel -16. Griffe U240N, U290N und U390N für Hebel -4N. Siehe folgende Seiten.

# SERIE 5000

## HEBELSCHALTER

OPTIONEN



B

### SONDERAUSFÜHRUNGEN (Fortsetzung)



Mit Optionen X372, X386, X438, X442, X445 und X806 ändern sich die auf den vorigen Seiten angegebenen Hebellängen.

- X371** Glatte Buchse Ø 6,25 mm (.246) (anstelle der Standard-Gewindebuchse)
- X372** Gewindebuchse Ø 6,35 (1/4). **Höhe 7 mm (.274)**.
- X386** Gewindebuchse Ø 6,35 mm (1/4). Ersetzt die glatte Buchse auf Typen W - WW und Y.
- X435** Gerade Lötstifte - Länge **18,6 mm (.732)** - mit Epoxyabdichtung für Type 5200.
- X438** Glatte Buchse Ø 6,25 mm (.246) - **Höhe 7,2 mm (.283)**, ohne Flansch. Mit den gleichen Hebeln, Kappen und Griffen wie Type X404 lieferbar.
- X442** Gewindebuchse Ø 6,35 mm (1/4) - **Höhe 9,9 mm (.389)**.
- X445** Glatte Buchse - **Höhe 7,2 mm (.283)** - für Typen W, WW und Y. Mit den gleichen Hebeln, Kappen und Griffen wie Type X404 lieferbar.
- X500** Gewindebuchse Ø 6,35 mm (1/4) - **Höhe 9 mm (.354)**, ohne Flansch.
- X507** Gerade Lötstifte - Länge **10 mm (.293)** - für Type 5200.
- X512** Gerade Lötstifte - Länge **27 mm (1.062)** - mit Epoxyabdichtung für Type 5200.
- X514** Raster 14,35 (.564) anstatt 12,70 (.500) für Typen 5200WW, drei- und vierpolig.
- X515** Glatte Buchse Ø 6,25 mm (.246) **ohne Flansch**.
- X601** **Messingkontakte mit Silberauflage**  
Schaltleistung für eine Lebensdauer von 20.000 Zyklen  
0,2A 250V~ - 0,4A 125V~ - 0,5A 30V-  
Mindestbestellmenge : 5.000 Schalter pro Type und Lieferung.

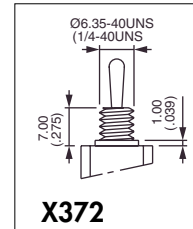

**X372**

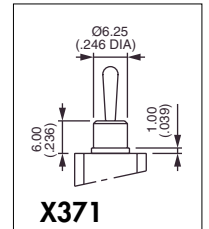

**X371**

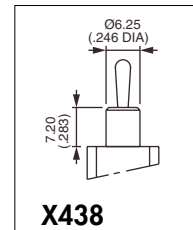

**X438**

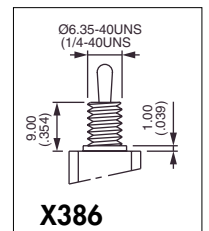

**X386**

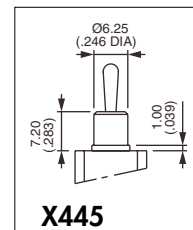

**X445**

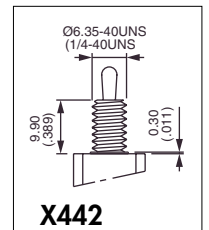

**X442**

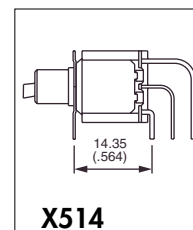

**X514**

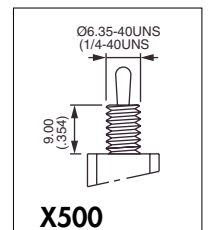

**X500**

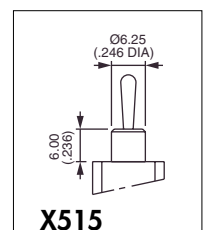

**X515**

# SERIE 5000

## HEBELSCHALTER

OPTIONEN



B

### SONDERAUSFÜHRUNGEN (Fortsetzung)

**X681** Chrom matt auf Hebel (besonders für abgeflachte Hebel)

**X729** Gerade Lötstifte - Länge **33 mm (1.299)** - für Type 5200.

**X764** Markierung nach Kundenspezifikation

**X769** Spitze des verriegelbaren Hebels **rot eloxiert**.

**X806** Glatte Buchse  $\varnothing 6,25$  mm (.246) anstelle der Standard-Gewindebuchse (X371) + Messingkontakte mit Silberauflage (X601).

**X916** Hebel mit Verriegelung auf Type mit glatter Buchse.

**F** Verzinnete Anschlüsse (nur gerade Lötstifte)  
In Verbindung mit anderen Sonderausführungen lieferbar.

| Anschlußlängen für Type 5200 |             |
|------------------------------|-------------|
| Option                       | Länge L     |
| X435                         | 18,6 (.732) |
| X507                         | 10 (.293)   |
| X512                         | 27 (1.062)  |
| X729                         | 33 (1.299)  |

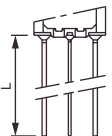
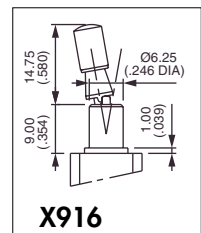
### ZULASSUNGEN

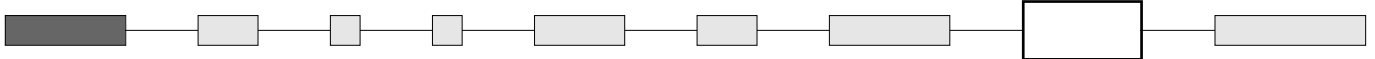

(leer) Ohne Zulassung

UL - CSA Für alle Standardtypen, ausgenommen 5200MIWR

CECC Für Standardtypen 5600 - 5200

**Zugelassene Typen oder Optionen** : Details auf Anfrage

**Markierung** : Bei Bestellung von Schaltern mit Zulassung, gewünschte Zulassung in das markierte Feld des Bestellschlüssels eintragen.

**VDE** (mit UL und CSA) : siehe Serie 55000 auf den folgenden Seiten.

**Vorzugsbeschaffungslisten** : siehe Technische Daten.

# SERIE 5000 HEBELSCHALTER

OPTIONEN



B

## HEBELKAPPEN UND GRIFFE

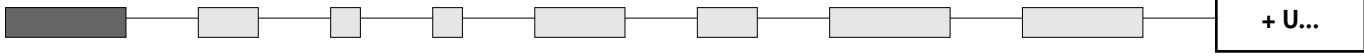

### Hebelkappen

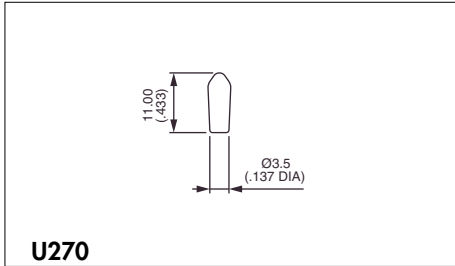

Nur für Hebel -13 und Gewindebuchse

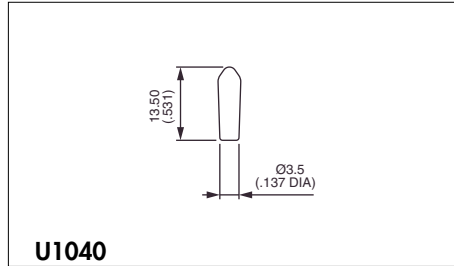

Nur für Hebel -13 und glatte Buchse

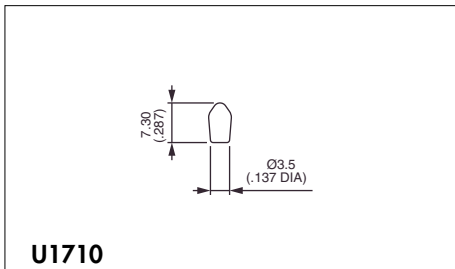

Für Hebel -17 und Gewindebuchse  
Für Hebel -7 und glatte Buchse



Hebelkappen nicht in elfenbein lieferbar.

### Kappen- und Griff-Farben

"0" ersetzen durch :

- |     |           |
|-----|-----------|
| 1   | blau      |
| 2   | schwarz   |
| 3   | grün      |
| 4   | grau      |
| 5   | gelb      |
| 6   | rot       |
| 7   | elfenbein |
| 7/1 | weiß      |
| 9   | orange    |

Dichtkappen, siehe Gruppe N.

### Griffe

Nur für Hebel -4N. Gezeichnet mit Standard-Gewindebuchse. Farben : siehe Tabelle oben.  
Getrennt bestellen.

