

IEC Gerätestecker C14 mit Filter, sehr hohe Dämpfung, ECO Design, schraub- oder schnapp Montage

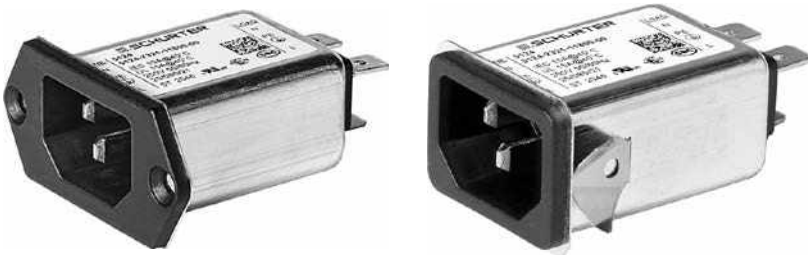

Siehe unten:
[Zulassungen und Konformitäten](#)

Beschreibung

- Kompaktes IEC C14 Gerätestecker-Filter
- Schnapp- oder Schraubbefestigung
- Gerätestecker Schutzklasse I ,
- Netzfilter in standard und medizinial Ausführung

Alleinstellungsmerkmale

- Sehr hohe Dämpfung
- V-lock Auszugssicherung
- Metallflansch für optimale Abschirmung
- Kompakte Bauweise

Merkmale

- Kompaktes Filter mit sehr hoher Dämpfung
- Optimale Abschirmung durch komplett geschlossenes Filtergehäuse, unvergossen
- Ideal für Anwendungen mit hohen Störlevel
- Geeignet für Anwendungen nach IEC/UL 62368-1
- Geeignet für den Einsatz in Medizinalgeräten nach IEC/UL 60601-1 (1 MOOP, 1 MOPP)

Weitere Ausführungen auf Anfrage

- Schnappbefestigung für Plattendicken >2mm bis 3mm
- Litze mit verschiedenen Längen
- Klasse X1- und Y1-Kondensatoren für verbesserte Spannungsfestigkeit
- Variante mit Metall-Flange für Front-/Rückseitmontage

Weblinks

[PDF-Datenblatt](#), [HTML-Datenblatt](#), [Allgemeine Produktinformation](#), [Zulassungen](#), [Distributor-Stock-Check](#), [Zubehör](#), [Detailanfrage zu Typ](#)

Technische Daten

Nennaten IEC	1 - 10A @ Tu 40 °C / 250VAC; 50Hz	Gerätestecker/-Dose	C14 gemäss IEC 60320-1, UL 498, CSA C22.2 no. 42 (Für kalte Bedingungen) Stiftemperatur 70 °C, 10A, Schutzklasse I
Nennaten UL/CSA	1 - 15A @ Tu 40 °C / 250VAC; 60Hz	Netzfilter	Standard- und Medizinialversion, IEC 60939, UL 60939-3, CSA C22.2 no. 8 Technische Details
Ableitstrom	standard < 0.5mA (250V / 60Hz) medizinial < 5 µA (250 V / 60 Hz)	MTBF	> 3'000'000h gemäss MIL-HB-217 F
Spannungsfestigkeit	> 1.7kVDC zwischen L-N > 2.7kVDC zwischen L/N-PE Prüfspannung (2 sec)		
Zulässige Betriebstemperatur	-25 °C bis 85 °C		
Klimakategorie	25/085/21 gemäss IEC 60068-1		
IP-Schutzgrad	Frontseite IP40 gemäss IEC 60529		
Schutzklasse	Geeignet für Geräte der Schutzklasse I gemäss IEC 61140		
Klemme	Steckanschlüsse 6.3 x 0.8 mm		
Plattendicke S	Schraub: max 8mm Anzugsdrehmoment max 0.5Nm Schnapp: 0.8mm bis 2mm (alle Stufen mit einer Variante)		
Material	Thermoplast / Stahl verzinkt, schwarz / metallisch, UL 94V-0		

Zulassungen und Konformitäten

Detaillierte Informationen zu Zulassungen, Normanforderungen, Verwendungshinweisen und Prüfdetails finden Sie in [Details über Zulassungen](#)



SCHURTER Produkte sind grundsätzlich für den Einsatz im industriellen Umfeld ausgelegt. Sie verfügen über Zulassungen unabhängiger Prüfstellen gemäss nationaler und internationaler Normen.

Produkte mit spezifischen Eigenschaften und Anforderungen wie sie etwa im Bereich Automotive nach IATF 16949, der Medizintechnik gemäss ISO 13485 oder in der Luft- und Raumfahrt gefordert werden, können ausschliesslich mit kundenspezifischen, individuellen Vereinbarungen durch SCHURTER angeboten werden.

Zulassungen







Durch das Zulassungszeichen bescheinigen die Prüfstellen die Einhaltung der sicherheitstechnischen Anforderungen, die an elektronische Produkte gestellt werden.

Zulassung Referenztyp: 5124

Zulassungslogo	Zertifikat	Zulassungsstelle	Beschreibung
	VDE Zulassungen	VDE	Ausweisnummer: 40016382
	UL Zulassungen	UL	UR Ausweisnummer: E495089
	CQC Zulassungen	CQC	CQC Ausweisnummer: CQC20001259802



Produktnormen

Produktnormen, welche referenziert werden

Organisation	Design	Norm	Beschreibung
	Ausgelegt gemäss	IEC 60320-1	Gerätekupplungen für Haushalt und ähnliche allgemeine Zwecke
	Ausgelegt gemäss	IEC 60939	Passive Filter für die Unterdrückung von elektromagnetischen Störungen
	Ausgelegt gemäss	UL 498	Norm für Befestigungsstecker und Steckdosen
	Ausgelegt gemäss	UL 60939-3	Elektromagnetische Interferenzfilter
	Ausgelegt gemäss	CSA C22.2 no. 42	Allgemeine Anwendung, Befestigungsstecker und ähnliche Verdrahtungsanschlüsse
	Ausgelegt gemäss	CSA C22.2 no. 8	Filter gegen elektromagnetische Störungen (EMI)







Anwendungsnormen

Anwendungsnormen, in welchen die Produkte entsprechend verwendet werden können

Organisation	Design	Norm	Beschreibung
	Geeignet für Anwendungen gemäss	IEC/UL 62368-1	Einrichtungen für Audio/Video-, Informations- und Kommunikationstechnik - Teil 1: Sicherheitsanforderungen
	Geeignet für Anwendungen gemäss	IEC 60601-1	Medizinische elektrische Geräte - Teil 1: Allgemeine Anforderungen an die grundlegende Sicherheit und die Leistungsfähigkeit

Konformitäten

Das Produkt ist konform mit folgenden Richtlinien

Identifikation	Details	Aussteller	Beschreibung
	CE-Konformitätserklärung	SCHURTER AG	Die CE-Kennzeichnung erklärt, dass das Produkt gemäss der EU-Vordnung 765/2008 den geltenden Anforderungen genügt, die in den Harmonisierungsrechtsvorschriften der Gemeinschaft über ihre Anbringung festgelegt sind.
	UKCA-Konformitätserklärung	SCHURTER AG	Die UKCA-Kennzeichnung erklärt, dass das Produkt gemäss dem Britischen Amendment zur Verordnung (EC) 765/2008 den geltenden Anforderungen genügt.
	RoHS	SCHURTER AG	Richtlinie RoHS 2011/65/EU, Ergänzung (EU) 2015/863
	China RoHS	SCHURTER AG	Das Gesetz SJ/T 11363-2006 (China RoHS) ist seit dem 1. März 2007 in Kraft. Ähnlich wie bei der EU-Richtlinie RoHS.
	REACH	SCHURTER AG	Am 1. Juni 2007 trat die Verordnung (EG) Nr. 1907/2006 zur Registrierung, Bewertung, Zulassung und Beschränkung chemischer Stoffe 1 (kurz: "REACH") in Kraft.
		SCHURTER AG	V-Lock Auszugssicherungen basieren auf einer passenden Stecker-Dosen-Kombination. Die Produkte haben eine vorgesehene Öffnung zum Einrasten des Nockens an der Steckdose. Das V-Lock-System verhindert ein ungewolltes Trennen des Stecksystems.
	Medizintechnik	SCHURTER AG	Geeignet für den Einsatz in Medizinalgeräten nach IEC/UL 60601-1 (1 MOOP, 1 MOPP)

Abmessungen [mm]

Frontseiten Montage mit Kunststoff-Flansch

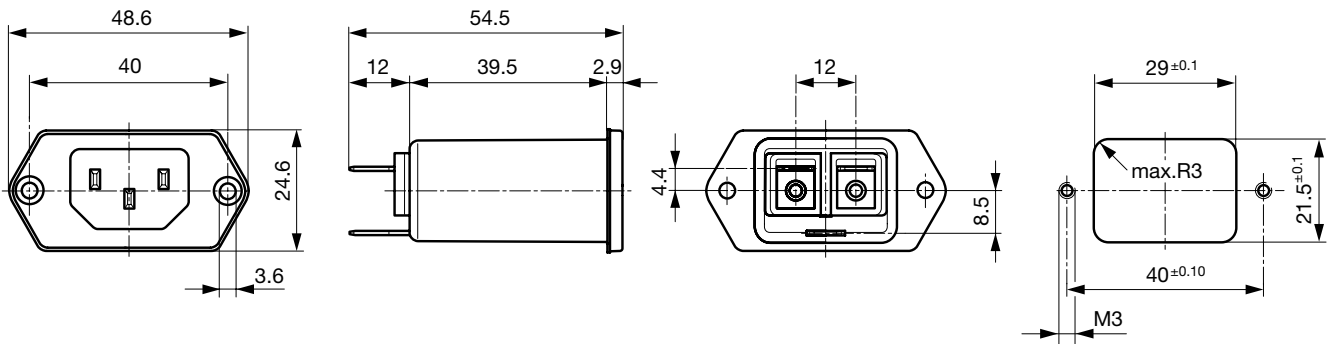

Schnappmontage von Frontseite

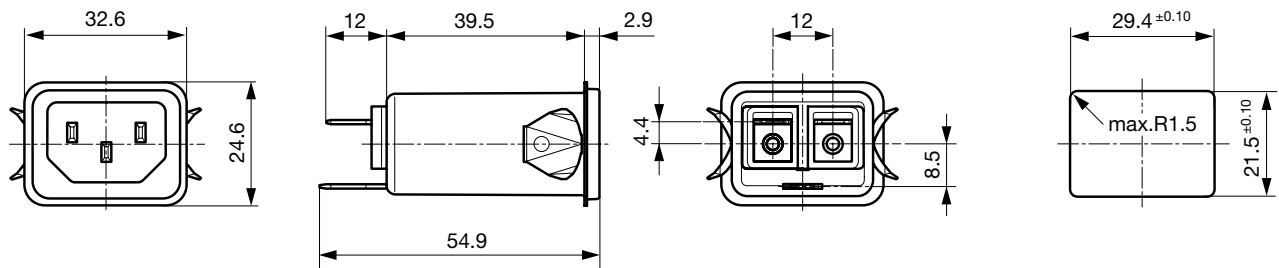

Abmessungen für Schutzklasse I gelten auch für Schutzklasse II

Daten der Filterkomponenten

Nennstrom [A]	Filter-Typ	Induktivitäten L [mH]	Kapazität CX [nF]	Kapazität CY [nF]	R [MΩ]
1	Standardversion	2 x 89	220	2.2	1
2	Standardversion	2 x 33	220	2.2	1
4	Standardversion	2x 8.7	220	2.2	1
6	Standardversion	2x 4.7	220	2.2	1
10	Standardversion	2 x 1.5	220	2.2	1
15	Standardversion	2 x 0.6	220	2.2	1
1	Medizinalversion (M5)	2 x 89	220	-	1
2	Medizinalversion (M5)	2 x 33	220	-	1
4	Medizinalversion (M5)	2x 8.7	220	-	1
6	Medizinalversion (M5)	2x 4.7	220	-	1
10	Medizinalversion (M5)	2 x 1.5	220	-	1
15	Medizinalversion (M5)	2 x 0.6	220	-	1

Schaltbilder

Standardversion / Medizinalversion M80

Medizinalversion (M5)

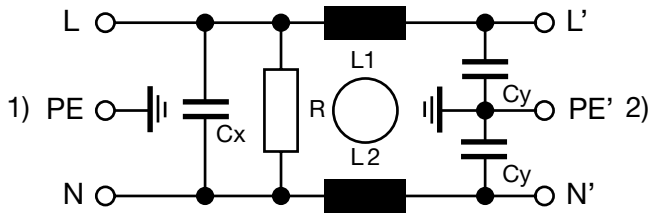

1) Netz
2) Last

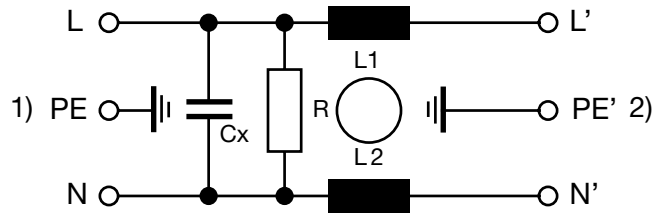

1) Netz
2) Last

Einfügungsdämpfungen

--- 50Ω symmetrisch ____ 50Ω asymmetrisch

Standard Version

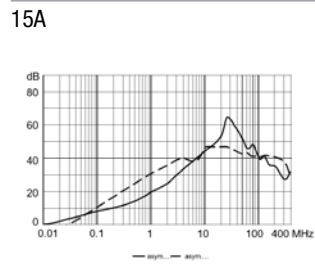
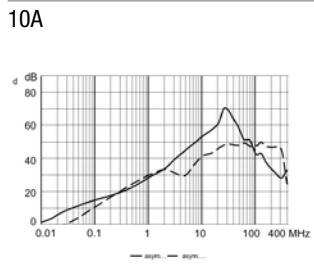
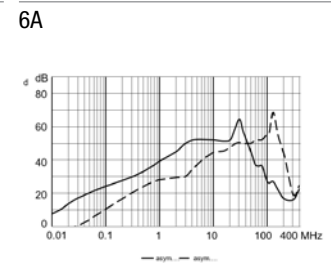
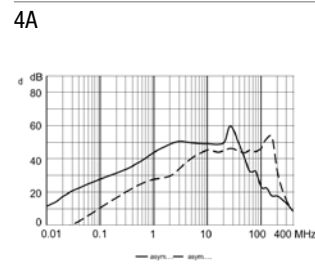
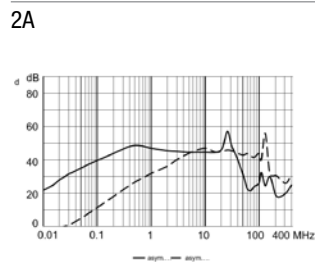
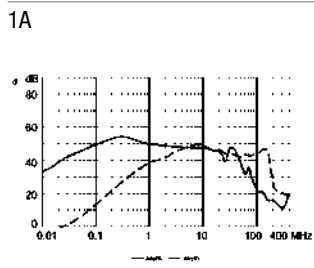

Medizinal Version (M5)

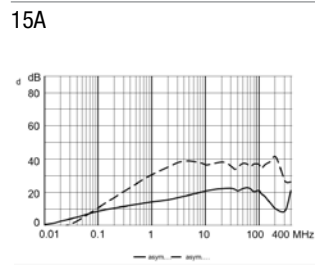
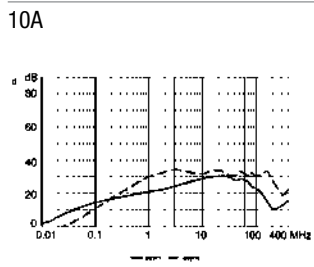
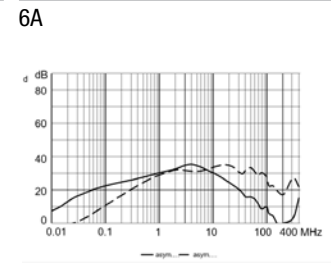
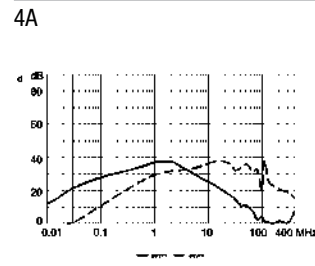
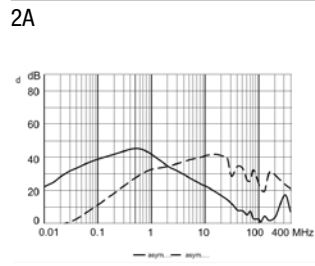
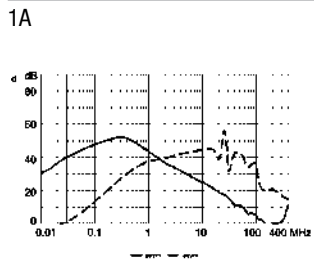

Alle Varianten

Nennstrom [A]	Filter-Typ	Montageart	Montageseite	Klemme	Schutzklasse	V-Lock	Bestell-Nummer
1	Standardversion	Schraub	Frontseite	Steckanschlüsse 6.3 x 0.8 mm	I	●	3-121-370
2	Standardversion	Schraub	Frontseite	Steckanschlüsse 6.3 x 0.8 mm	I	●	3-130-953
4	Standardversion	Schraub	Frontseite	Steckanschlüsse 6.3 x 0.8 mm	I	●	3-130-954
6	Standardversion	Schraub	Frontseite	Steckanschlüsse 6.3 x 0.8 mm	I	●	3-130-955
10	Standardversion	Schraub	Frontseite	Steckanschlüsse 6.3 x 0.8 mm	I	●	3-130-956
15	Standardversion	Schraub	Frontseite	Steckanschlüsse 6.3 x 0.8 mm	I	●	3-121-378
1	Standardversion	Schnapp	Frontseite	Steckanschlüsse 6.3 x 0.8 mm	I	●	3-130-941
2	Standardversion	Schnapp	Frontseite	Steckanschlüsse 6.3 x 0.8 mm	I	●	3-130-962
4	Standardversion	Schnapp	Frontseite	Steckanschlüsse 6.3 x 0.8 mm	I	●	3-130-963
6	Standardversion	Schnapp	Frontseite	Steckanschlüsse 6.3 x 0.8 mm	I	●	3-130-964
10	Standardversion	Schnapp	Frontseite	Steckanschlüsse 6.3 x 0.8 mm	I	●	3-130-965
15	Standardversion	Schnapp	Frontseite	Steckanschlüsse 6.3 x 0.8 mm	I	●	3-130-966
1	Medizinalversion (M5)	Schraub	Frontseite	Steckanschlüsse 6.3 x 0.8 mm	I	●	3-130-935
2	Medizinalversion (M5)	Schraub	Frontseite	Steckanschlüsse 6.3 x 0.8 mm	I	●	3-130-936
4	Medizinalversion (M5)	Schraub	Frontseite	Steckanschlüsse 6.3 x 0.8 mm	I	●	3-130-937
6	Medizinalversion (M5)	Schraub	Frontseite	Steckanschlüsse 6.3 x 0.8 mm	I	●	3-130-938
10	Medizinalversion (M5)	Schraub	Frontseite	Steckanschlüsse 6.3 x 0.8 mm	I	●	3-130-939
15	Medizinalversion (M5)	Schraub	Frontseite	Steckanschlüsse 6.3 x 0.8 mm	I	●	3-130-940
1	Medizinalversion (M5)	Schnapp	Frontseite	Steckanschlüsse 6.3 x 0.8 mm	I	●	3-130-967
2	Medizinalversion (M5)	Schnapp	Frontseite	Steckanschlüsse 6.3 x 0.8 mm	I	●	3-130-968
4	Medizinalversion (M5)	Schnapp	Frontseite	Steckanschlüsse 6.3 x 0.8 mm	I	●	3-130-969
6	Medizinalversion (M5)	Schnapp	Frontseite	Steckanschlüsse 6.3 x 0.8 mm	I	●	3-130-970
10	Medizinalversion (M5)	Schnapp	Frontseite	Steckanschlüsse 6.3 x 0.8 mm	I	●	3-130-971
15	Medizinalversion (M5)	Schnapp	Frontseite	Steckanschlüsse 6.3 x 0.8 mm	I	●	3-130-972

 Oft verkauft.

Sie können die Verfügbarkeit all unserer Produkte in Echtzeit prüfen: <https://www.schurter.com/de/Stock-Check/Produktverfuegbarkeit-SCHURTER>

- 15 A Versionen nur mit UL/CSA Approbation erhältlich

Verpackungseinheit

10 ST

Zubehör

Beschreibung



[Kabelkonfektionierung](#)
Kabelbaum für SCHURTER-Produkte



[Diverse_Abdeckung](#)
Rückseitige Schutzabdeckung

0859.0048



[RC320](#)
Rückseitige Abdeckung für Gerätestecker

3-125-664



[Sicherungsbugel](#)
Auszugssicherung für Kabelstecker

Passende Stecker/Dosen

Kategorie / Beschreibung

[Geräteeinbausteckdose Übersicht komplett](#)

4787, Montage: Schraubbefestigung, Geräteeinbausteckdose: IEC Lötanschlüsse, 10 A, Geeignet für Geräte der Schutzklasse I 4787

4788, Montage: Schnappbefestigung, Geräteeinbausteckdose: IEC Löt / Steck, 10 A, Geeignet für Geräte der Schutzklasse I 4788

IEC Geräteeinbausteckdose F oder H, Schraubmontage, frontseitig, Löt-, PCB- oder Steckanschluss 5091

[Gerätesteckdose Übersicht komplett](#)

4782 Montage: Anschlussleitung, 3 x 1 mm² / 3 x 18 AWG, Kabel, Gerätesteckdose: IEC C13 4782

4785 Montage: Anschlussleitung, 3 x 1 mm² / 3 x 18 AWG, Kabel, Gerätesteckdose: IEC C13 4785

4300-06 Montage: Anschlussleitung, 3 x 1 mm² / 3 x 18 AWG, Kabel, Gerätesteckdose: IEC C13 4300-06

Passende Stecker/Dosen verriegelt



Anschlussleitung Übersicht komplett

VAC13KS, Übersicht, V-Lock Verriegelung, diverse Gerätesteckdose IEC C13, diverse, schwarz	VAC13KS
VAC17KS, V-Lock Verriegelung, diverse m, Gerätesteckdose IEC C17, diverse, schwarz / grau / weiss	VAC17KS



Gerätesteckdose Übersicht komplett

4783 Montage: Anschlussleitung, 3 x 1 mm ² / 3 x 18 AWG, Kabel, Gerätesteckdose: IEC C13	4783
-----------------------------------------------------------------------------------------------------	------