

SOLISTRAND

Interne TE-Nummer 8-32151-1

Splices, Butt Splice, 12 – 10 AWG Wire Size, 3 – 6 mm² Wire Size,
Standard, .129 in [3.28 mm] Barrel Inside Diameter, 5180 – 13100
CMA Wire Size

[Auf TE.com ansehen>](#)

Muffen > Spleiße

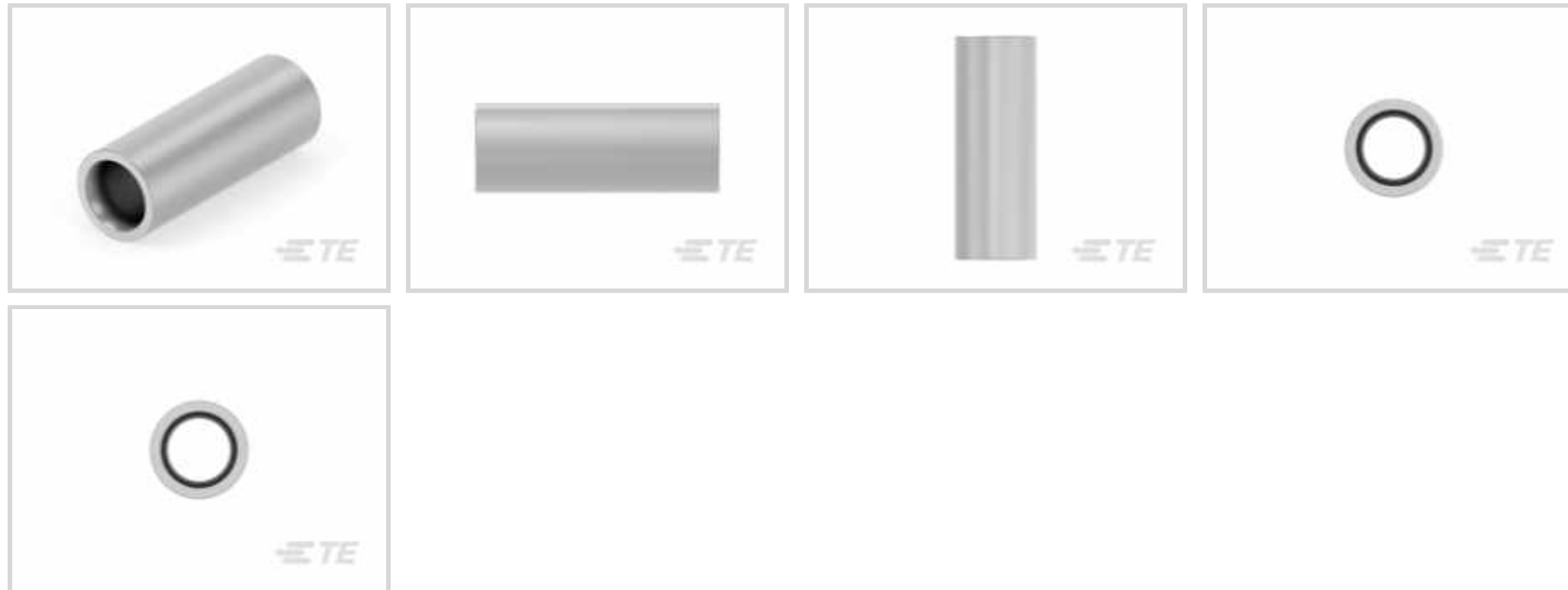
Drahtgröße: 3 – 6 mm²Abdichtbar: **Nein**Spleißmerkmale: **Standard**

Zylinderninnendurchmesser: 3.28 mm [.129 in]

Eigenschaften**Produktmerkmale**

Spleiße – Zubehörtyp	Spleiß-
Abdichtbar	Nein
Spleißart	Stoßverbinder
Gerillt	Ja
Kompatibel mit Einzeldrahttyp	Massiv, Mehrdrähtig
Drahtisoliersocke – Befestigung	Keine – Isolationsunterstützung

Konfigurationsmerkmale

Kompatibel mit Leitungs- und Kabeltyp	Einzeldraht
---------------------------------------	-------------

Sonstige Eigenschaften

Gewicht pro Stück	1.656 g
Beschichtungsmaterial	Zinn
Spleißmerkmale	Standard
Primärproduktmaterial	Kupfer

Kontaktmerkmale

	100 µin
Kontaktbeschichtungsmaterial	Zinn
Hülsentyp	Closed

Montage und Anschlusstechnik

Drahtisoliationsunterstützung	Ohne
-------------------------------	------

Abmessungen

Außendurchmesser	5.74 mm [.226 in]
Drahtgröße	5180 – 13100 CMA
Zylinderninnendurchmesser	3.28 mm [.129 in]
Klemme – Materialdicke	1.07 mm [.042 in]
Gesamtproduktlänge	14.35 mm [.565 in]

Verwendungsbedingungen

Isolationsoption	Unisoliert
Betriebstemperaturbereich	170 °C [338 °F]

Betrieb/Anwendung

Starke Beanspruchung	Nein
Kompatibel mit Drahtgrundmaterial	Kupfer

Industriestandards

Spleiße mit behördlicher Genehmigung	Nein
--------------------------------------	------

Verpackungsmerkmale

Verpackungsmenge	100
Verpackungsmethode	Einzelausführung

Weitere

Militärkategorie	Nein
------------------	------

Produkt-Compliance

Bitte besuchen Sie die [Produktseite auf TE.com](#) um Informationen über Produktkonformität zu erhalten.>

EU RoHS Richtlinie 2011/65/EU	Konform
EU ELV Richtlinie 2000/53/EG	Konform
China RoHS 2 Richtlinie MIIT Order No 32, 2016	Keine eingeschränkten Materialien oberhalb der Grenzwerte
EU REACH Verordnung (EG) No. 1907/2006	Aktuelle ECHA Kandidatenliste: JUNI 2022 (224)









Kandidatenliste deklariert bezüglich: JUNI 2022 (224)
Enthält keine SVHC

Halogengehalt	Niedriger Halogengehalt – Br, Cl, F, I < 900 ppm im homogen Material. Außerdem BFR/CFR/PVC-frei.
Lötfähigkeit	Für Lötfähigkeit nicht zutreffend

Produktkonformitäts-Disclaimer

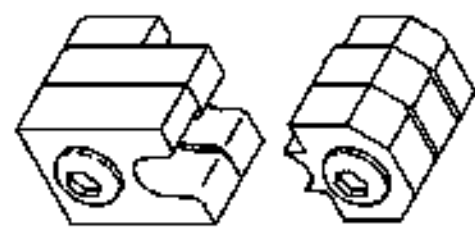
Diese Informationen beruhen auf angemessenen Erkundigungen bei unseren Lieferanten und entsprechen unserem derzeitigen Wissensstand auf Grundlage der Angaben der Lieferanten. Diese Informationen können Änderungen erfahren. Die von TE als EU RoHS-konform ermittelten Teile weisen einen maximalen Gewichtsanteil von 0,1 % Blei, Chrom VI, Quecksilber, PBB, PBDE, DBP, BBP, DEHP und DIBP sowie 0,01 % Kadmium im homogenen Werkstoff auf oder sind gemäß der Anhänge zur Richtlinie 2011/65/EU (RoHS2) von diesen Grenzwerten ausgenommen. Elektrische und elektronische Endprodukte erhalten gemäß der Richtlinie 2011/65/EU eine CE-Kennzeichnung. Die Komponenten sind möglicherweise nicht CE-gekennzeichnet. Zusätzliche weisen die von TE als EU ELV-konform ermittelten Teile einen maximalen Gewichtsanteil von 0,1 % Blei, Chrom VI und Quecksilber sowie 0,01 % Kadmium im homogenen Werkstoff auf oder sind gemäß der Anhänge zur Richtlinie 2000/53/EG (ELV) von diesen Grenzwerten ausgenommen. Hinsichtlich der REACH Verordnung beruhen die Angaben von TE bezüglich der besonders besorgniserregenden Substanzen (Substances of Very High Concern, SvHC) auf den ‚Leitlinien zu den Anforderungen für Stoffe in Erzeugnissen‘, wie sie auf der Webseite der Europäischen Chemikalienagentur (ECHA) unter folgender URL publiziert sind: <https://echa.europa.eu/guidance-documents/guidance-on-reach>

Kompatible Teile

 <p>TE Teilnr.: 58545-1 SOLISTRAND 10-22 DIE ASSY</p>	 <p>TE Teilnr.: 49935 DAHT SOLIS 22-10 ASSY</p>	 <p>TE Teilnr.: 58545-3 SDE DIE ASSY. 22-10 SOLISTRAND</p>	 <p>TE Teilnr.: 58546-1 PC 22-10 SOLISSPICE SPL I SHT</p>
 <p>TE Teilnr.: 47814 DIES SOLIS 12-10 DIE SET</p>	 <p>TE Teilnr.: 539662-2 MATR SOLISTR 0,3-6,</p>	 <p>TE Teilnr.: 169400 CERTI-LOK FRAME W/O DIES</p>	 <p>TE Teilnr.: 58545-4 SOLISTRAND 10-22 DIE ASSY.</p>

Kunden kauften auch diese Produkte

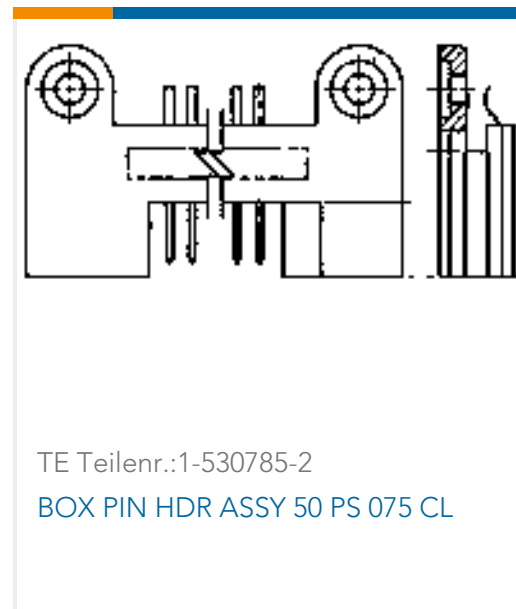

Dokumente

Produktzeichnungen

SPLICE,SOLIS BUTT 12-10

Englisch

CAD-Dateien

Kundenmodell

[ENG_CVM_CVM_8-32151-1_P.2d_dxf.zip](#)

Englisch

3D PDF

3D

Kundenmodell

[ENG_CVM_CVM_8-32151-1_P.3d_igs.zip](#)

Englisch

Kundenmodell

[ENG_CVM_CVM_8-32151-1_P.3d_stp.zip](#)

Englisch

Indem Sie die CAD-Datei herunterladen stimmen Sie den [allgemeinen Verkaufsbedingungen](#) zu.

Datenblätter/ Katalogseiten



[SOLISTRAND - QRG](#)

Englisch

[RADIATION_RESISTANT_PRE-INSULATED_TERMINALS_SPLICES](#)

Englisch