

SENTRON, Sicherungslasttrennschalter 3NP1, 3-polig, NH3, 630 A, für Sammelschienensystem Rittal 60mm, Rahmenklemme, Abdeckebene 32/70mm



Ausführung	
Produkt-Markename	SENTRON
Produkt-Bezeichnung	Sicherungslasttrennschalter 3NP1
Ausführung des Produkts	Abdeckebene 32/70 mm
Ausführung der Sammelschiene	Sammelschienendicke 5 oder 10 mm
Ausführung der Sicherungsüberwachung	ohne
Ausführung des Betätigungselements	Deckelgriff
Ausführung des Lastschalters / Leistenform	Nein
Ausführung des Schaltantriebs / Motorantrieb	Nein

Allgemeine technische Daten	
Polzahl	3
Bauart des Geräts	für Sammelschienensystem Rittal 60mm
Baugröße der Trennlasche	3 und 2
Baugröße des Sicherungseinsatzes	NH2, NH3
Betriebsstrom / bei 35 °C / Bemessungswert	630 A
Durchlassstrom / bei geschlossenem Schalter / maximal zulässig	60 kA
Durchlasswert I**2t, max. / 500 V	5 400 000 A ² ·s
mechanische Lebensdauer (Schaltspiele) / typisch	1 000

Leistungsfaktor	
<ul style="list-style-type: none"> • bei AC-22 B • bei AC-23 B • bei kapazitiver Last 	<p>0,65</p> <p>0,35</p> <p>-0,25</p>
Leistungsschalter / Grundtyp	3NP11
Sicherungssystem	NH-Sicherung
Verschmutzungsgrad	3

Spannung

Isolationsspannung	
<ul style="list-style-type: none"> • Bemessungswert • bei Verschmutzungsgrad 3 / bei AC / Bemessungswert • bei Verschmutzungsgrad 2 / bei AC / Bemessungswert 	<p>690 V</p> <p>690 V</p> <p>1 000 V</p>
Leistungsfaktor / bei AC-21 B	0,95
Stoßspannungsfestigkeit / Bemessungswert	8 kV
Betriebsstrom / bei AC / Bemessungswert	630 A
Betriebsspannung	
<ul style="list-style-type: none"> • bei AC / Bemessungswert / maximal • bei DC / Bemessungswert • bei DC / Bemessungswert / maximal 	<p>690 V</p> <p>440 V</p> <p>440 V</p>

Schutzart und Schutzklasse

Schutzart IP	
<ul style="list-style-type: none"> • bei geschlossenem Schalter / mit Blende oder Kabelschuhabdeckung • bei geschlossenem Schalter / ohne Blende oder Kabelschuhabdeckung • frontseitig • offen 	<p>IP40</p> <p>IP30</p> <p>IP40</p> <p>IP20</p>

Verlustleistung

Verlustleistung [W]	
<ul style="list-style-type: none"> • bei konventionellem thermischen Bemessungsstrom / ohne Sicherung / je Pol • bei konventionellem thermischen Bemessungsstrom / ohne Sicherung / je Gerät • bei Bemessungswert Strom / bei AC / bei warmem Betriebszustand / je Pol • der Sicherung / je Sicherung / maximal 	<p>30 W</p> <p>90 W</p> <p>78 W</p> <p>48 W</p>

Strom

Betriebsstrom	
<ul style="list-style-type: none"> • bei AC-23 B / bei 690 V / Bemessungswert • bei AC-23 B / bei 500 V / Bemessungswert 	<p>200 A</p> <p>500 A</p>

• bei AC-23 B / bei 400 V / Bemessungswert	630 A
• bei AC-23 B / bei 240 V / Bemessungswert	630 A
• bei AC-22 B / bei 690 V / Bemessungswert	500 A
• bei AC-22 B / bei 500 V / Bemessungswert	630 A
• bei AC-22 B / bei 400 V / Bemessungswert	630 A
• bei AC-22 B / bei 240 V / Bemessungswert	630 A
• bei AC-21 B / bei 690 V / Bemessungswert	630 A
• bei AC-21 B / bei 500 V / Bemessungswert	630 A
• bei AC-21 B / bei 400 V / Bemessungswert	630 A
• bei AC-21 B / bei 240 V / Bemessungswert	630 A
• bei DC-23 B / bei 440 V / Bemessungswert	250 A
• bei DC-23 B / bei 240 V / Bemessungswert	400 A
• bei DC-23 B / bei 120 V / Bemessungswert	400 A
• bei DC-22 B / bei 440 V / Bemessungswert	500 A
• bei DC-22 B / bei 240 V / Bemessungswert	630 A
• bei DC-22 B / bei 120 V / Bemessungswert	630 A
• bei DC-21 B / bei 440 V / Bemessungswert	630 A
• bei DC-21 B / bei 240 V / Bemessungswert	630 A
• bei DC-21 B / bei 120 V / Bemessungswert	630 A
Dauerstrom	
• Bemessungswert	630 A
• bei 40 °C / Bemessungswert	610 A
• bei 45 °C / Bemessungswert	575 A
• bei 50 °C / Bemessungswert	555 A
• bei 55 °C / Bemessungswert	530 A
Durchlassstrom / bei zügigem Einschalten / maximal zulässig	50 kA
Durchlassstrom / I _c / maximal zulässig	
• 400 V	60 000 A
• 500V	60 000 A
Durchlasswert I**2t, max. / 400 V	4 340 000 A ² ·s

Hauptstromkreis

Betriebsstrom	
• Bemessungswert	630 A
• bei kapazitiver Last / bei 400 V / Bemessungswert	72 A
• bei kapazitiver Last / bei 500 V / Bemessungswert	55 A

Hilfsstromkreis

Anzahl der Wechsler / für Hilfskontakte	0
Anzahl der Öffner / für Hilfskontakte	0

Anzahl der Schließer / für Hilfskontakte	0
--	---

Eignung

Eignung zur Verwendung	
• Hauptschalter	Nein
• Lasttrennschalter	Ja
• NOT-AUS-Schalter	Nein
• Sicherheitsschalter	Ja
• Wartungs-/Reparaturschalter	Ja

Produktdetails

Produktausstattung / Verriegelung	Ja
• Produktbestandteil / Ausgelöstmelder	Nein
• Produktfunktion / Phasenausfallüberwachung	Nein
• Produktbestandteil / Unterspannungsauslöser	Nein
• Produktbestandteil / Unterspannungsauslöser mit voreilem Kontakt	Nein
Produkteigenschaft / plombierbar	Ja
Produkterweiterung / Hilfsschalter	Ja
Produkterweiterung / optional	
• Abschließbarkeit	Ja
• Motorantrieb	Nein
• Phasenausfallüberwachung	Ja
• Sicherungsüberwachung	Ja
• Spannungsauslöser	Nein
• Überspannungsschutzüberwachung	Ja

Produktfunktion

Produktfunktion	
• Sicherungsüberwachung	Nein
• Überspannungsschutzüberwachung	Nein

Kurzschluss

• bedingter Kurzschlussstrom (I _q) / Bemessungswert	50 kA
• bedingter Kurzschlussstrom (I _q) / bei AC / bei 240 V / bei zügigem Einschalten / Bemessungswert	50 kA
• bedingter Kurzschlussstrom (I _q) / bei AC / bei 500 V / bei zügigem Einschalten / Bemessungswert	50 kA
• bedingter Kurzschlussstrom (I _q) / bei AC / bei 690 V / bei zügigem Einschalten / Bemessungswert	50 kA

• bedingter Kurzschlussstrom (I _q) / bei geschlossenem Schalter / bei AC / bei 240 V / Bemessungswert	100 kA
• bedingter Kurzschlussstrom (I _q) / bei geschlossenem Schalter / bei AC / bei 500 V / Bemessungswert	100 kA
• bedingter Kurzschlussstrom (I _q) / bei geschlossenem Schalter / bei AC / bei 690 V / Bemessungswert	100 kA

Anschlüsse

Anordnung des elektrischen Anschlusses / für Hauptstromkreis	sonstige
anschließbarer Leiterquerschnitt / für Hauptkontakte	
• eindrätig oder mehrdrätig / minimal	50 mm ²
• eindrätig oder mehrdrätig / maximal	300 mm ²
• feindrätig / mit Aderendbearbeitung / minimal	120 mm ²
• feindrätig / mit Aderendbearbeitung / maximal	240 mm ²
• mehrdrätig / minimal	50 mm ²
• mehrdrätig / maximal	300 mm ²
Anzugsdrehmoment / bei Schraubanschluss	
• minimal	25 N·m
• maximal	25 N·m
Art der anschließbaren Leiterquerschnitte / der lamellierten Leiter / maximal	32 x 20 mm
Art der Anschlusstechnik	Rahmenklemme
Ausführung des elektrischen Anschlusses / für Hauptstromkreis	Rahmenklemme

Mechanischer Aufbau



Höhe	306 mm
Breite	249,4 mm
Tiefe	161,5 mm
Befestigungsart	Sammelschiene
Befestigungsart	
• Bodenmontage	Nein
• Frontmontage	Nein
• Frontmontage mit 4-Loch Befestigung	Nein
• Frontmontage mit Zentralbefestigung	Nein
• Schienen-Montage	Ja
Einbaulage	horizontal/vertikal
Schienenmittenabstand	60 mm
Nettogewicht	6,84 kg

Umgebungsbedingungen

Umgebungstemperatur / während Betrieb	
• minimal	-25 °C
• maximal	55 °C
Umgebungstemperatur / während Lagerung	
• minimal	-50 °C
• maximal	80 °C

Approbationen Zertifikate

Referenzkennzeichen	
• gemäß DIN EN 61346-2	Q
• gemäß IEC 81346-2:2009	Q

allgemeine Produktzulassung	Konformitätserklärung	Prüfbescheinigungen
 CCC	 EG-Konf.	Typprüfbescheinigung/Werkszeugnis
 VDE	Sonstige	spezielle Prüfbescheinigungen

Schiffbau



LRS

Weitere Informationen

Information- and Downloadcenter (Kataloge, Broschüren,...)

<http://www.siemens.de/lowvoltage/kataloge>

Industry Mall (Online-Bestellsystem)

<https://mall.industry.siemens.com/mall/de/de/Catalog/product?mlfb=3NP1163-1JC20>

Service&Support (Handbücher, Betriebsanleitungen, Zertifikate, Kennlinien, FAQs,...)

<https://support.industry.siemens.com/cs/ww/de/ps/3NP1163-1JC20>

Bilddatenbank (Produktfotos, 2D-Maßzeichnungen, 3D-Modelle, Geräteschaltpläne, ...)

http://www.automation.siemens.com/bilddb/cax_de.aspx?mlfb=3NP1163-1JC20

CAX-Online-Generator

<http://www.siemens.com/cax>

Ausschreibungstexte (Leistungsverzeichnisse)

<http://www.siemens.de/ausschreibungstexte>

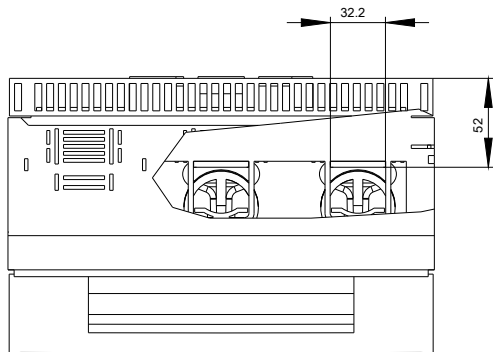
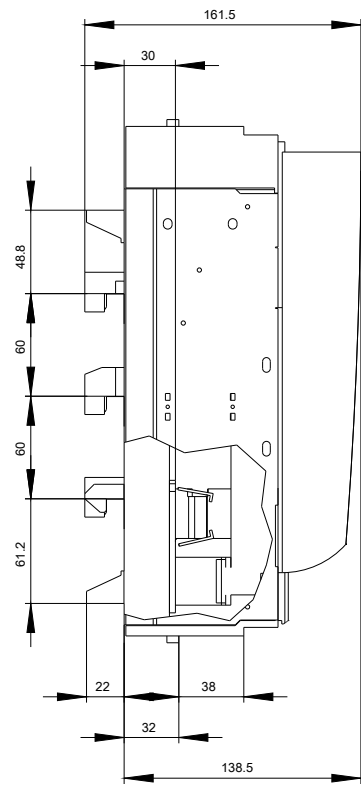
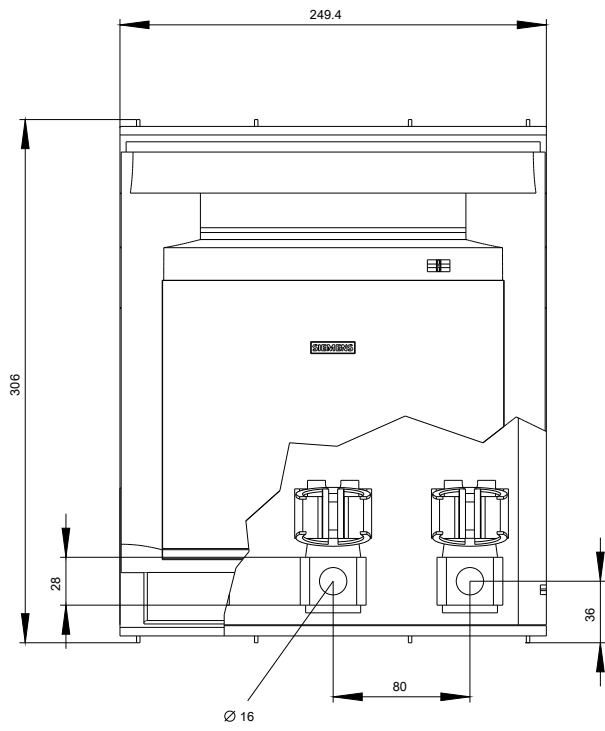

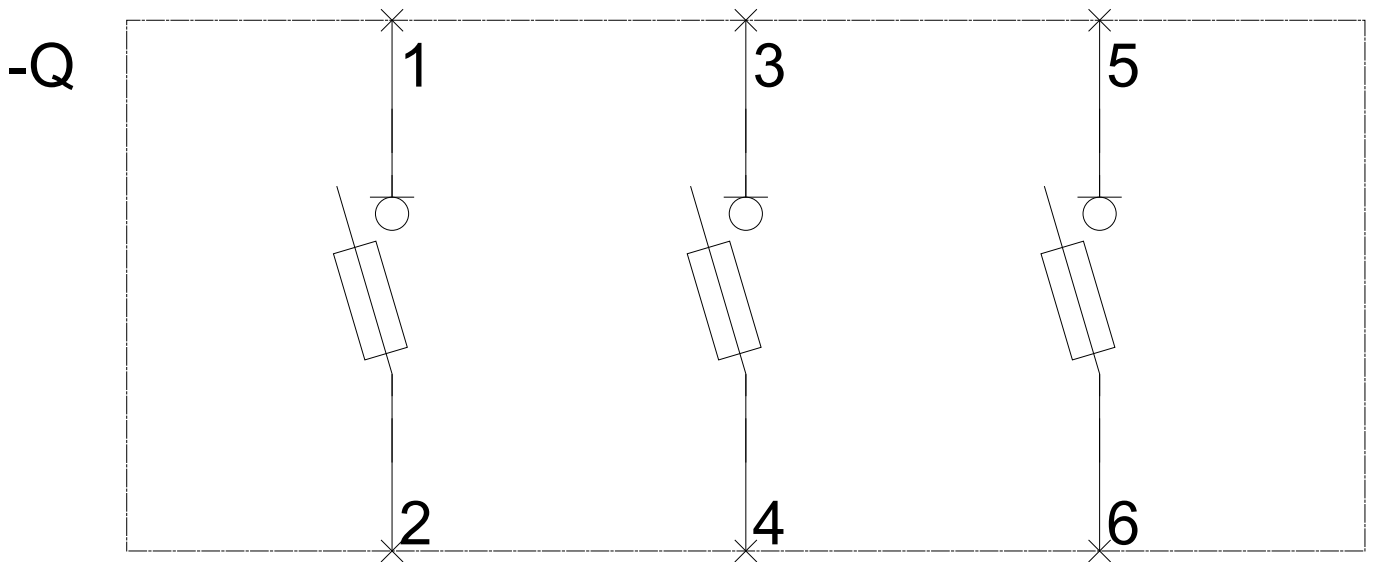

-CB



