

# DBS36E-S3EK01000

DBS36 Core

INKREMENTAL-ENCODER

**SICK**  
Sensor Intelligence.



Abbildung kann abweichen



### Bestellinformationen

| Typ              | Artikelnr. |
|------------------|------------|
| DBS36E-S3EK01000 | 1060544    |

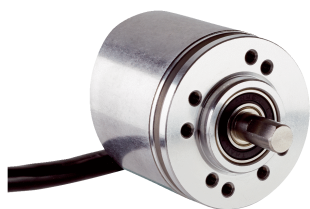
Weitere Geräteausführungen und Zubehör → [www.sick.com/DBS36\\_Core](http://www.sick.com/DBS36_Core)

### Technische Daten im Detail

#### Performance

|                              |                               |
|------------------------------|-------------------------------|
| <b>Impulse pro Umdrehung</b> | 1.000                         |
| <b>Messschritt</b>           | 90° elektrisch/Impulse        |
| <b>Messschrittabweichung</b> | ± 18° / Impulse pro Umdrehung |
| <b>Fehlergrenzen</b>         | ± 54° / Impulse pro Umdrehung |
| <b>Tastgrad</b>              | ≤ 0,5 ± 5 %                   |
| <b>Initialisierungszeit</b>  | < 3 ms                        |

#### Schnittstellen

|   |                  |
|---|------------------|
| <b>Kommunikationsschnittstelle</b>        | Inkremental      |
| <b>Kommunikationsschnittstelle Detail</b> | HTL<br>Push pull |
| <b>Anzahl der Signal Kanäle</b>           | 6 Kanal          |

#### Elektrische Daten

|   |  |
|---|--|
| <b>Anschlussart</b>                                       | Leitung, 8-adrig, universal, 1,5 m             |
| <b>Betriebsstrom</b>                                      | ≤ 50 mA  |
| <b>Leistungsaufnahme</b>                                  | ≤ 0,5 W (ohne Last)                            |
| <b>Versorgungsspannung</b>                                | 7 ... 30 V                                     |
| <b>Laststrom</b>  | ≤ 30 mA  |
| <b>Ausgabefrequenz</b>                                    | ≤ 300 kHz                                      |
| <b>Referenzsignal, Anzahl</b>                             | 1  |
| <b>Referenzsignal, Lage</b>                               | 90°, elektrisch, logisch verknüpft mit A und B |
| <b>Verpolungsschutz</b>                                   | ✓  |
| <b>Kurzschlussfestigkeit der Ausgänge</b>                 | ✓ <sup>1)</sup>                                |
| <b>MTTF<sub>d</sub>: Zeit bis zu gefährlichem Ausfall</b> | 600 Jahre (EN ISO 13849-1) <sup>2)</sup>       |

<sup>1)</sup> Die Kurzschlussfestigkeit ist nur gegeben, wenn Us und GND korrekt angeschlossen sind.

<sup>2)</sup> Bei diesem Produkt handelt es sich um ein Standardprodukt und kein Sicherheitsbauteil im Sinne der Maschinenrichtlinie. Berechnung auf Basis nominaler Last der Bauteile, durchschnittlicher Umgebungstemperatur 40 °C, Einsatzhäufigkeit 8760 h/a. Alle elektronischen Ausfälle werden als gefährliche Ausfälle angesehen. Nähere Informationen siehe Dokument Nr. 8015532.

## Mechanische Daten

|   |   |
|---|---|
| <b>Mechanische Ausführung</b>                 | Vollwelle, Klemmflansch                                   |
| <b>Wellendurchmesser</b>                      | 6 mm  |
| <b>Wellenlänge</b>                            | 12 mm   |
| <b>Gewicht</b>                                | 150 g (mit Anschlussleitung)                              |
| <b>Material, Welle</b>                        | Edelstahl   |
| <b>Material, Flansch</b>                      | Aluminium   |
| <b>Material, Gehäuse</b>                      | Aluminium   |
| <b>Material, Leitung</b>                      | PVC   |
| <b>Anlaufdrehmoment</b>                       | 0,5 Ncm (+20 °C)  |
| <b>Betriebsdrehmoment</b>                     | 0,4 Ncm (+20 °C)  |
| <b>Zulässige Wellenbelastung radial/axial</b> | 40 N (radial) <sup>1)</sup><br>20 N (axial) <sup>1)</sup> |
| <b>Betriebsdrehzahl</b>                       | 6.000 min <sup>-1</sup> <sup>2)</sup>                     |
| <b>Maximale Betriebsdrehzahl</b>              | 8.000 min <sup>-1</sup> <sup>3)</sup>                     |
| <b>Trägheitsmoment des Rotors</b>             | 0,6 gcm <sup>2</sup>                                      |
| <b>Lagerlebensdauer</b>                       | 2 x 10 <sup>9</sup> Umdrehungen                           |
| <b>Winkelbeschleunigung</b>                   | ≤ 500.000 rad/s <sup>2</sup>                              |

<sup>1)</sup> Höhere Werte unter Einschränkung der Lagerlebensdauer möglich.

<sup>2)</sup> Eigenerwärmung 3,3 K pro 1.000 1/min.

<sup>3)</sup> Kein Dauerbetrieb. Signalgüte verschlechtert sich.

## Umgebungsdaten

|   |   |
|---|---|
| <b>EMV</b>                                      | Nach EN 61000-6-2 und EN 61000-6-3 (class A)          |
| <b>Schutzart</b>                                | IP65  |
| <b>Zulässige relative Luftfeuchte</b>           | 90 % (Betaung der optischen Abtastung nicht zulässig) |
| <b>Betriebstemperaturbereich</b>                | -20 °C ... +85 °C, -35 °C ... +95 °C auf Anfrage      |
| <b>Lagerungstemperaturbereich</b>               | -40 °C ... +100 °C, ohne Verpackung                   |
| <b>Widerstandsfähigkeit gegenüber Schocks</b>   | 100 g, 6 ms (EN 60068-2-27)                           |
| <b>Widerstandsfähigkeit gegenüber Vibration</b> | 20 g, 10 Hz ... 2.000 Hz (EN 60068-2-6)               |

## Klassifikationen

|                       |          |
|-----------------------|----------|
| <b>ECl@ss 5.0</b>     | 27270501 |
| <b>ECl@ss 5.1.4</b>   | 27270501 |
| <b>ECl@ss 6.0</b>     | 27270590 |
| <b>ECl@ss 6.2</b>     | 27270590 |
| <b>ECl@ss 7.0</b>     | 27270501 |
| <b>ECl@ss 8.0</b>     | 27270501 |
| <b>ECl@ss 8.1</b>     | 27270501 |
| <b>ECl@ss 9.0</b>     | 27270501 |
| <b>ETIM 5.0</b>       | EC001486 |
| <b>ETIM 6.0</b>       | EC001486 |
| <b>UNSPSC 16.0901</b> | 41112113 |

### Maßzeichnung (Maße in mm)

Vollwelle, Klemmflansch, Welle 6 mm x 12 mm, Lochbild Flanschausführung Typ 0

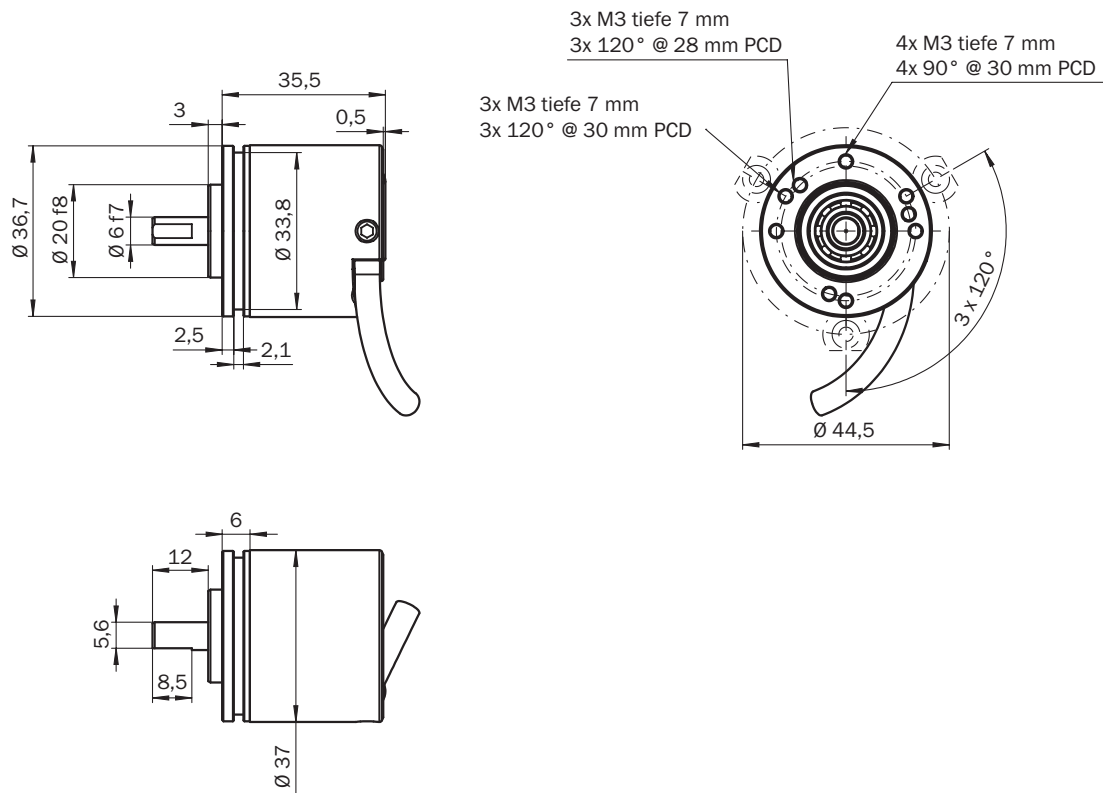

PIN-Belegung

Leitung 8-adrig

Ansicht Gerätestecker M12 an Leitung/Gehäuse

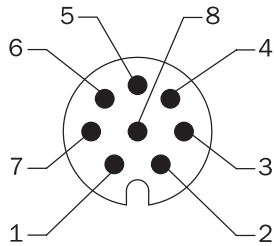

Ansicht Gerätestecker M23 an Leitung/Gehäuse

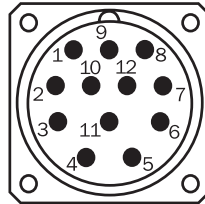

| Farbe der Adern | Pin 8-polig bei M12 | Pin 12-polig bei M23 | Signal HTL/OC 3 Kanal | Signal TTL/HTL 6 Kanal | Erklärung                                    |
|-----------------|---------------------|----------------------|-----------------------|------------------------|--|
| Braun           | 1                   | 6                    | Nicht belegt          | A-                     | Signalleitung                                |
| Weiß            | 2                   | 5                    | A                     | A                      | Signalleitung                                |
| Schwarz         | 3                   | 1                    | Nicht belegt          | B-                     | Signalleitung                                |
| Rosa            | 4                   | 8                    | B                     | B                      | Signalleitung                                |
| Gelb            | 5                   | 4                    | Nicht belegt          | Z-                     | Signalleitung                                |
| Lila            | 6                   | 3                    | Z                     | Z                      | Signalleitung                                |
| Blau            | 7                   | 10                   | GND                   | GND                    | Masseanschluss des Encoders                  |
| Rot             | 8                   | 12                   | +Us                   | +Us                    | Versorgungsspannung                          |
| -               | -                   | 9                    | Nicht belegt          | Nicht belegt           | Nicht belegt                                 |
| -               | -                   | 2                    | Nicht belegt          | Nicht belegt           | Nicht belegt                                 |
| -               | -                   | 11                   | Nicht belegt          | Nicht belegt           | Nicht belegt                                 |
| -               | -                   | 7                    | Nicht belegt          | Nicht belegt           | Nicht belegt                                 |
| Schirm          | Schirm              | Schirm               | Schirm                | Schirm                 | Schirm (Encoderseitig mit Gehäuse verbunden) |

### Diagramme

Signalausgänge für elektrische Schnittstellen TTL und HTL

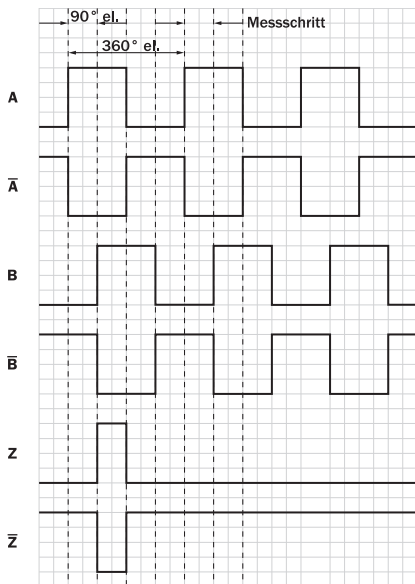











Cw mit Blick auf die Encoderwelle in Richtung "A", vergleiche Maßzeichnung.

① Schnittstellen G, P, R führen nur die Kanäle A, B, Z aus.

### Empfohlenes Zubehör

Weitere Geräteausführungen und Zubehör → [www.sick.com/DBS36\\_Core](http://www.sick.com/DBS36_Core)

|   | Kurzbeschreibung   | Typ            | Artikelnr. |
|---|--|----------------|------------|
| <b>Flansche</b>   |  |                |            |
|  | Flanschadapter, Adaption von Klemmflansch mit Zentrierbund 20 mm auf 33 mm Servoflansch, Aluminium | BEF-FA-020-033 | 2066312    |
| <b>Sonstiges Montagezubehör</b>   |  |                |            |
|  | Aluminium-Messrad mit O-Ring (NBR70) für Vollwelle 6 mm, Umfang 200 mm                             | BEF-MR006020R  | 2055222    |
|   | Messrad mit O-Ring (NBR70) für Vollwelle 6 mm, Umfang 300 mm                                       | BEF-MR006030R  | 2055634    |
|   | Aluminium-Messrad mit O-Ring (NBR70) für Vollwelle 6 mm, Umfang 500 mm                             | BEF-MR006050R  | 2055225    |
|  | Aluminium-Messrad mit Kreuzrändel-Oberfläche für Vollwelle 6 mm, Umfang 200 mm                     | BEF-MR06200AK  | 4084745    |
|  | Aluminium-Messrad mit glatter Polyurethan-Oberfläche für Vollwelle 6 mm, Umfang 200 mm             | BEF-MR06200AP  | 4084746    |
|  | Aluminium-Messrad mit geriffelter Polyurethan-Oberfläche für Vollwelle 6 mm, Umfang 200 mm         | BEF-MR06200APG | 4084748    |
|  | Aluminium-Messrad mit genoppter Polyurethan-Oberfläche für Vollwelle 6 mm, Umfang 200 mm           | BEF-MR06200APN | 4084747    |

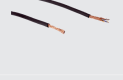
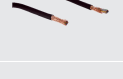
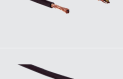
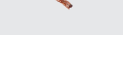
|   | Kurzbeschreibung   | Typ            | Artikelnr. |
|---|--|----------------|------------|
|   | O-Ring für Messräder (Umfang 200 mm)   | BEF-OR-053-040 | 2064061    |
|   | O-Ring für Messräder (Umfang 300 mm)   | BEF-OR-083-050 | 2064076    |
|   | O-Ring für Messräder (Umfang 500 mm)   | BEF-OR-145-050 | 2064074    |
| <b>Wellenadaption</b>   |  |                |            |
|    | Balgkupplung, Wellendurchmesser 6 mm / 6 mm, maximaler Wellenversatz: radial +/- 0,25 mm, axial +/- 0,4 mm, angular +/- 4°; max. Drehzahl 10.000 upm, -30° bis +120° Celsius, max. Drehmoment 80 Ncm; Material: Balg aus Edelstahl, Klemmnaben aus Aluminium   | KUP-0606-B     | 5312981    |
|    | Stegkupplung, Wellendurchmesser 6mm/6mm, Maximaler Wellenversatz: radial +/- 0,3 mm, axial +/- 0,2 mm, Winkel +/- 3°; max. Drehzahl 10.000 upm, -10° bis +80° Celsius, max. Drehmoment 80 Ncm; Material: glasfaserverstärktes Polyamid, Naben aus Aluminium  | KUP-0606-S     | 2056406    |
|   | Stegkupplung, Wellendurchmesser 6mm / 8mm, maximaler Wellenversatz radial ± 0,3 mm, axial ± 0,2 mm, Winkel ± 3°, max. Drehzahl 10.000 upm, Drehfedersteife 38 Nm/rad, Material: glasfaserverstärktes Polyamid, Naben aus Aluminium   | KUP-0608-S     | 5314179    |
|    | Balgkupplung, Wellendurchmesser 6 mm / 10 mm, Maximaler Wellenversatz: radial +/- 0,25 mm, axial +/- 0,4 mm, angular +/- 4°; max. Drehzahl 10.000 upm, -30° bis +120° Celsius, max. Drehmoment 80 Ncm; Material: Balg aus Edelstahl, Klemmnaben aus Aluminium  | KUP-0610-B     | 5312982    |
|    | Doppelschlaufenkupplung, Wellendurchmesser 6 mm / 10 mm, Maximaler Wellenversatz: radial +/- 2,5 mm, axial +/- 3 mm, angular +/- 10°; max. Drehzahl 3.000 upm, -30° bis +80° Celsius, max. Drehmoment 1,5 Nm; Material: Polyurethan, Flansch aus verzinktem Stahl  | KUP-0610-D     | 5326697    |
|   | Federscheibenkupplung, Wellendurchmesser 6 mm / 10 mm, Maximaler Wellenversatz: radial +/- 0,3 mm, axial +/- 0,4 mm, angular +/- 2,5°; max. Drehzahl 12.000 upm, -10° bis +80° Celsius, max. Drehmoment 60 Ncm; Material: Flansch aus Aluminium, Membran aus glasfaserverstärktem Polyamid und Kupplungsstift aus gehärtetem Stahl | KUP-0610-F     | 5312985    |
|  | Stegkupplung, Wellendurchmesser 6 mm / 10 mm, maximaler Wellenversatz radial ± 0,3 mm, axial ± 0,3 mm, angular ± 3°; Drehzahl 10.000 upm, -10° bis +80° Celsius, max. Drehmoment 80 Ncm; Material: glasfaserverstärktes Polyamid, Naben aus Aluminium  | KUP-0610-S     | 2056407    |
| <b>Steckverbinder und Leitungen</b>   |  |                |            |
|  | Kopf A: Stecker, M12, 8-polig, gerade, A-kodiert<br>Kopf B: -<br>Leitung: Inkremental, geschirmt   | STE-1208-GA01  | 6044892    |
|  | Kopf A: Stecker, M23, 12-polig, gerade<br>Kopf B: -<br>Leitung: HIPERFACE®, SSI, Inkremental, geschirmt  | STE-2312-G01   | 2077273    |
|  |  | STE-2312-GX    | 6028548    |
|  | Kopf A: Leitung<br>Kopf B: loses Leitungsende<br>Leitung: SSI, Inkremental, HIPERFACE®, PUR, halogenfrei, geschirmt  | LTG-2308-MWENC | 6027529    |
|  | Kopf A: Leitung<br>Kopf B: loses Leitungsende<br>Leitung: SSI, PUR, geschirmt  | LTG-2411-MW    | 6027530    |
|  | Kopf A: Leitung<br>Kopf B: loses Leitungsende<br>Leitung: SSI, PUR, halogenfrei, geschirmt   | LTG-2512-MW    | 6027531    |
|  | Kopf A: Leitung<br>Kopf B: loses Leitungsende<br>Leitung: SSI, TTL, HTL, PUR, halogenfrei, geschirmt   | LTG-2612-MW    | 6028516    |

## SICK AUF EINEN BLICK

SICK ist einer der führenden Hersteller von intelligenten Sensoren und Sensorlösungen für industrielle Anwendungen. Ein einzigartiges Produkt- und Dienstleistungsspektrum schafft die perfekte Basis für sicheres und effizientes Steuern von Prozessen, für den Schutz von Menschen vor Unfällen und für die Vermeidung von Umweltschäden.

Wir verfügen über umfassende Erfahrung in vielfältigen Branchen und kennen ihre Prozesse und Anforderungen. So können wir mit intelligenten Sensoren genau das liefern, was unsere Kunden brauchen. In Applikationszentren in Europa, Asien und Nordamerika werden Systemlösungen kundenspezifisch getestet und optimiert. Das alles macht uns zu einem zuverlässigen Lieferanten und Entwicklungspartner.

Umfassende Dienstleistungen runden unser Angebot ab: SICK LifeTime Services unterstützen während des gesamten Maschinenlebenszyklus und sorgen für Sicherheit und Produktivität.

**Das ist für uns „Sensor Intelligence.“**

## WELTWEIT IN IHRER NÄHE:

Ansprechpartner und weitere Standorte → [www.sick.com](http://www.sick.com)