



Abbildung ähnlich

DIFFERENZSTROMWANDLER ZUR
FEHLERSTROMUEBERWACHUNG
DURCHFUEHRUNGSOEFFNUNG 55MM,
FEHLERSTROM 30MA..40A

Allgemeine technische Daten:

Produkt-Markename		SIRIUS
Produkt-Bezeichnung		Differenzstromwandler zur Fehlerstromüberwachung
Produktausstattung Berührungsschutz		Ja
Ausführung des elektrischen Anschlusses am Ausgang		Schraubanschluss
Betriebsspannung Bemessungswert maximal	V	690
Dauerstrom je Phase maximal	A	150
Fehlerstrom am Eingang Bemessungswert	A	40
Stoßspannungsfestigkeit Bemessungswert	kV	6
Betriebsmittelkennzeichen gemäß DIN EN 81346-2		B
Betriebsmittelkennzeichen gemäß DIN 40719 erweitert gemäß IEC 204-2 gemäß IEC 750		T
Betriebsmittelkennzeichen gemäß DIN EN 61346-2		B

Anschlüsse/ Klemmen:

Art der anschließbaren Leiterquerschnitte		
<ul style="list-style-type: none"> • eindrätig 		1x (0,5 ... 2,5 mm ²)
<ul style="list-style-type: none"> • feindrätig <ul style="list-style-type: none"> — mit Aderendbearbeitung 		1x (0,5 ... 1,5 mm ²)
<ul style="list-style-type: none"> • bei AWG-Leitungen <ul style="list-style-type: none"> — eindrätig 		1x (20 ... 13)

Umgebungsbedingungen:



Umgebungstemperatur		
<ul style="list-style-type: none"> • während Transport 	°C	-25 ... +60

• während Betrieb	°C	-25 ... +60
• während Lagerung	°C	-40 ... +85
relative Luftfeuchte während Betrieb	%	95
Aufstellungshöhe bei Höhe über NN	m	2 000

Einbau/ Befestigung/ Abmessungen:

Durchmesser der Durchführungsöffnung	mm	55
Breite	mm	92
Höhe	mm	64
Tiefe	mm	98
Einbaulage		stehend, an waagerechter Montageebene
Befestigungsart		Schraub- und Hutschienenmontage
Anzugsdrehmoment bei Schraubanschluss	N·m	0,5 ... 0,6
Anzugsdrehmoment [lbf·in] bei Schraubanschluss	lbf·in	4,4 ... 5,3

Approbationen/ Zertifikate:

allgemeine Produktzulassung	Prüfbescheinigungen	sonstiges
 CCC	 EAC	 UL
	spezielle Prüfbescheinigungen n	Typprüfbescheinigung/Werkszeugnis Konformitätserklärung ng

Weitere Informationen

Information- and Downloadcenter (Kataloge, Broschüren,...)

<http://www.siemens.de/industrial-controls/catalogs>

Industry Mall (Online-Bestellsystem)

<http://www.siemens.com/industrymall>

CAX-Online-Generator

<http://support.automation.siemens.com/WW/CAXorder/default.aspx?lang=de&mlfb=3UL23031A>

Service&Support (Handbücher, Betriebsanleitungen, Zertifikate, Kennlinien, FAQs,...)

<https://support.industry.siemens.com/cs/ww/de/ps/3UL23031A>

Bilddatenbank (Produktfotos, 2D-Maßzeichnungen, 3D-Modelle, Geräteschaltpläne, EPLAN Makros, ...)

http://www.automation.siemens.com/bilddb/cax_de.aspx?mlfb=3UL23031A&lang=de

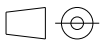
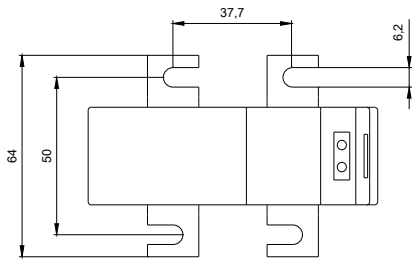
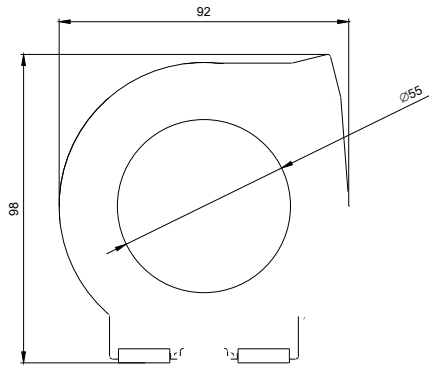

W8 8883: 3UL2303-1A_ALL

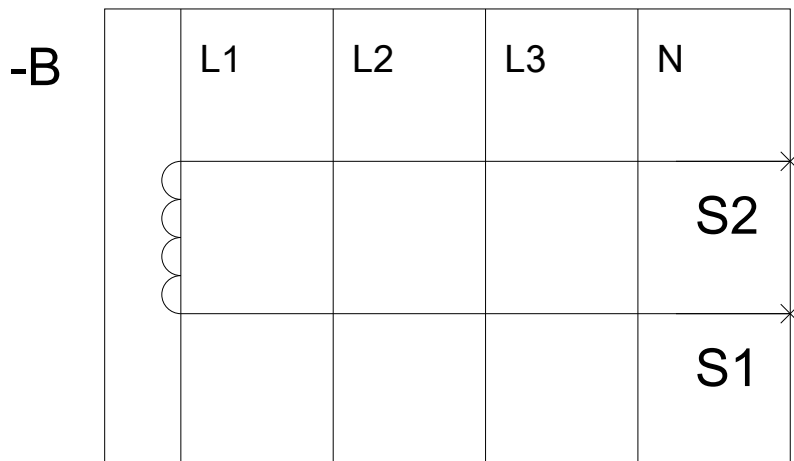

letzte Änderung:

16.03.2015