



CSM-WN11122P

CSM

FARBSENSOREN

SICK
Sensor Intelligence.



Bestellinformationen

Typ	Artikelnr.
CSM-WN1122P	1067293

Weitere Geräteausführungen und Zubehör → www.sick.com/CSM



Technische Daten im Detail

Merkmale

Abmessungen (B x H x T)	12 mm x 31,5 mm x 21 mm
Tastweite	12,5 mm ¹⁾
Tastweitentoleranz	± 3 mm
Gehäuseform (Lichtaustritt)	Quaderförmig
Lichtsender	LED, RGB ²⁾
Wellenlänge	640 nm, 525 nm, 470 nm
Lichtfleckgröße	1,5 mm x 6,5 mm
Lichtflecklage	Längs
Einstellung	Teach-in-Taste
Teach-in Verfahren	1-Punkt-Teach-in

¹⁾ Ab Vorderkante Objektiv.

²⁾ Mittlere Lebensdauer: 100.000 h bei T_U = +25 °C.

Mechanik/Elektrik

Versorgungsspannung	12 V DC ... 24 V DC ¹⁾
Restwelligkeit	< 5 V _{ss} ²⁾
Stromaufnahme	< 50 mA ³⁾
Schaltfrequenz	1,7 kHz ⁴⁾
Ansprechzeit	300 µs ⁵⁾

¹⁾ Grenzwerte: DC 12 V (-10 %) ... DC 24 V (+20 %). Betrieb in kurzschlussgeschütztem Netz max. 8 A.

²⁾ Darf U_V-Toleranzen nicht über- oder unterschreiten.

³⁾ Ohne Last.

⁴⁾ Bei Hell-Dunkel-Verhältnis 1:1.

⁵⁾ Signallaufzeit bei ohmscher Last.

⁶⁾ Bei Versorgungsspannung > 24 V, I_{max} = 30 mA. I_{max} ist Summenstrom aller Q_N.

Jitter	150 µs
Schaltausgang	NPN
Schaltausgang (Spannung)	NPN: HIGH = ca. U_V / LOW ≤ 2 V
Ausgang (Kanal)	1 Farbe
Ausgangsstrom I_{max}	< 100 mA ⁶⁾
Eingang, Teach-in (ET)	NPNTeach: $U < 2$ VRun: $U = 10$ V ... < U_V oder offen
Anschlussart	Leitung mit Stecker M12, 4-polig, 0,2 m
Schutzklasse	III
Schutzschaltungen	U_V -Anschlüsse verpolsicher Ausgang Q kurzschlussgeschützt Störpulsunterdrückung
Schutzart	IP67
Gewicht	25 g
Gehäusematerial	ABS

1) Grenzwerte: DC 12 V (-10 %) ... DC 24 V (+20 %). Betrieb in kurzschlussgeschütztem Netz max. 8 A.

2) Darf U_V -Toleranzen nicht über- oder unterschreiten.

3) Ohne Last.

4) Bei Hell-Dunkel-Verhältnis 1:1.

5) Signallaufzeit bei ohmscher Last.

6) Bei Versorgungsspannung > 24 V, $I_{max} = 30$ mA. I_{max} ist Summenstrom aller Q_n .

Umgebungsdaten

Umgebungstemperatur Betrieb	-10 °C ... +55 °C
Umgebungstemperatur Lager	-20 °C ... +75 °C
Schockbelastung	Nach IEC 60068
UL-File-Nr.	NRKH.E348498 & NRKH7.E348498

Klassifikationen

ECl@ss 5.0	27270907
ECl@ss 5.1.4	27270907
ECl@ss 6.0	27270907
ECl@ss 6.2	27270907
ECl@ss 7.0	27270907
ECl@ss 8.0	27270907
ECl@ss 8.1	27270907
ECl@ss 9.0	27270907
ETIM 5.0	EC001817
ETIM 6.0	EC001817
UNSPSC 16.0901	39121528

Maßzeichnung (Maße in mm)

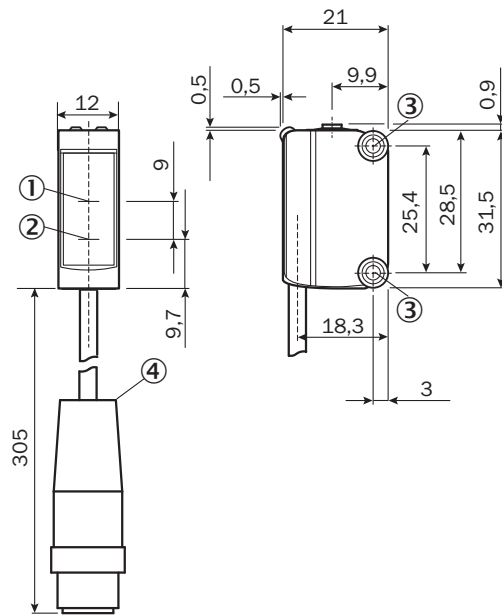

- ① Optische Achse, Empfänger
- ② Optische Achse, Sender
- ③ Befestigungsbohrung M3
- ④ Leitung mit Stecker

Einstellmöglichkeiten

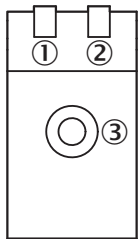

- ① Anzeige-LED gelb: Status Schaltausgang Q
- ② Anzeige-LED grün: Versorgungsspannung aktiv
- ③ Teach-in-Taste

Anschlussschema

Cd-092

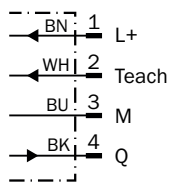

Bedienkonzept

Einstellung der Schaltschwelle

1. Teach-in auslösen

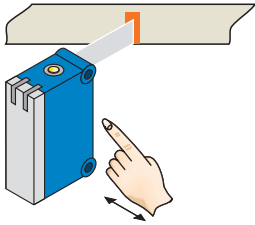

Objekt in Lichtfeld bringen.
Teach-in-Knopf > 1 s drücken.

2. Farbtoleranz auswählen

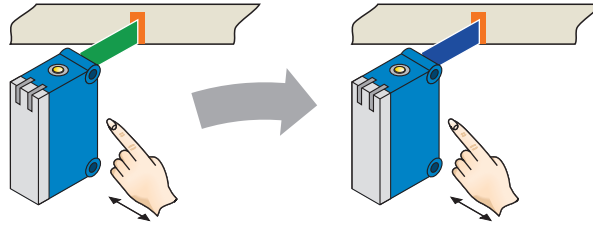

Teach-in-Knopf drücken
bei grünem Sendelicht
= **Toleranz mittel**
(Standardeinstellung).

Teach-in-Knopf drücken
bei blauem Sendelicht
= **Toleranz fein.**

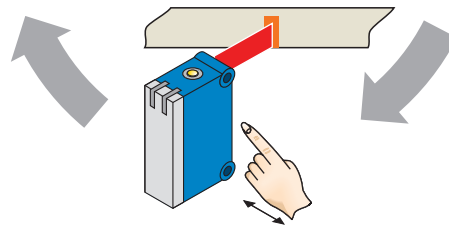

Teach-in-Knopf drücken
bei rotem Sendelicht
= **Toleranz grob.**

Teach-in kann ebenfalls per externes Steuersignal erfolgen (nur bei Teach-in dynamisch).

Tastensperre, Aktivierung und Deaktivierung: Teach-in Taste > 30 s gedrückt halten.

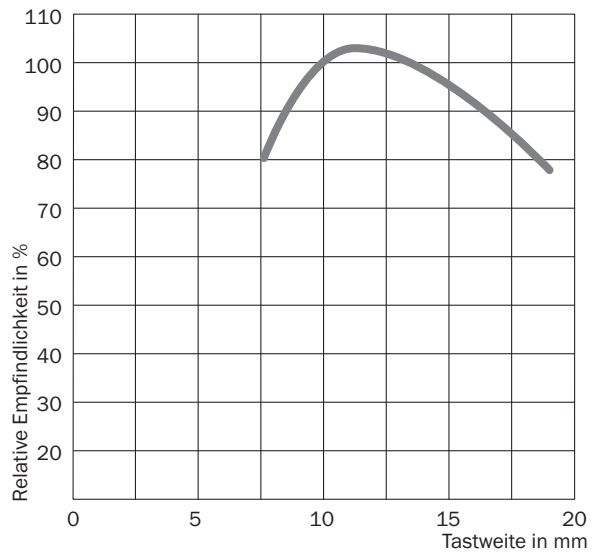

Fehlteach: Anzeige LED (gelb) und das Sendelicht des Sensors blinken schnell.

Kennlinie



Empfohlenes Zubehör

Weitere Geräteausführungen und Zubehör → www.sick.com/CSM

	Kurzbeschreibung	Typ	Artikelnr.
Befestigungswinkel und -platten			
	Edelstahl (1.4301)	BEF-WN-G6	2062909
Steckverbinder und Leitungen			
	Kopf A: Dose, M12, 4-polig, gerade, A-kodiert Kopf B: loses Leitungsende Leitung: Sensor-/Aktor-Leitung, PVC, ungeschirmt, 5 m	YF2A14-050VB3XLEAX	2096235
	Kopf A: Stecker, M12, 4-polig, gerade Kopf B: - Leitung: ungeschirmt	STE-1204-G	6009932

SICK AUF EINEN BLICK

SICK ist einer der führenden Hersteller von intelligenten Sensoren und Sensorlösungen für industrielle Anwendungen. Ein einzigartiges Produkt- und Dienstleistungsspektrum schafft die perfekte Basis für sicheres und effizientes Steuern von Prozessen, für den Schutz von Menschen vor Unfällen und für die Vermeidung von Umweltschäden.

Wir verfügen über umfassende Erfahrung in vielfältigen Branchen und kennen ihre Prozesse und Anforderungen. So können wir mit intelligenten Sensoren genau das liefern, was unsere Kunden brauchen. In Applikationszentren in Europa, Asien und Nordamerika werden Systemlösungen kundenspezifisch getestet und optimiert. Das alles macht uns zu einem zuverlässigen Lieferanten und Entwicklungspartner.

Umfassende Dienstleistungen runden unser Angebot ab: SICK LifeTime Services unterstützen während des gesamten Maschinenlebenszyklus und sorgen für Sicherheit und Produktivität.

Das ist für uns „Sensor Intelligence.“

WELTWEIT IN IHRER NÄHE:

Ansprechpartner und weitere Standorte → www.sick.com