



VERBRAUCHERABZWEIG SICHERUNGSL.
 REVERSIERBETRIEB, AC 400V, BGR. S00 2,20...3,20A
 3KW, DC 24V SCHRAUBANSCHLUSS FUER
 HUTSCHIENENMONTAGE, (ERFUELLT AUCH
 ZUORDNUNGSART 1) ZUORDNUNGSART 2, IQ =
 150KA 1OE (SCHUETZ)

Produkt-Markename	SIRIUS
Produkt-Bezeichnung	Sicherungslose Verbraucherabzweige 3RA2
Hersteller-Artikelnummer	
<ul style="list-style-type: none"> • des mitgelieferten Schützes • des mitgelieferten Leistungsschalters • des mitgelieferten Verbindungsbausteins 	3RT2015-1BB42 3RV2011-1DA10 3RA1921-1DA00

Allgemeine technische Daten:

Isolationsspannung		
<ul style="list-style-type: none"> • bei Verschmutzungsgrad 3 Bemessungswert 	V	690
Schockfestigkeit		
<ul style="list-style-type: none"> • gemäß IEC 60068-2-27 		6g / 11 ms
Stoßspannungsfestigkeit Bemessungswert	kV	6
Zuordnungsart		2
Schutzart IP		
<ul style="list-style-type: none"> • frontseitig 		IP20

Hauptstromkreis:

Polzahl für Hauptstromkreis		3
einstellbarer Ansprechwert Strom des stromabhängigen Überlastauslösers	A	2,2 ... 3,2
Betriebsspannung		
<ul style="list-style-type: none"> • Bemessungswert 	V	690
<ul style="list-style-type: none"> • bei AC-3 Bemessungswert maximal 	V	690
Betriebsfrequenz Bemessungswert	Hz	50 ... 60
Betriebsstrom		
<ul style="list-style-type: none"> • bei AC-3 		

— bei 400 V Bemessungswert	A	2,7
Betriebsleistung		
• bei AC-3		
— bei 400 V Bemessungswert	W	1 100
— bei 500 V Bemessungswert	W	1 500
— bei 690 V Bemessungswert	W	2 200

Steuerstromkreis/ Ansteuerung:

Steuerspeisespannung bei DC		
• Bemessungswert	V	24
Halteleistung der Magnetspule bei DC	W	4

Hilfsstromkreis:

Produkterweiterung Hilfsschalter		Ja
---	--	----

Schutz-/ Überwachungsfunktion:

Auslöseklasse		CLASS 10
Ausführung des Überlastauslösers		thermisch (Bimetall)

UL/CSA Bemessungsdaten:

Volllaststrom (FLA) für 3-phasigen Drehstrommotor		
• bei 480 V Bemessungswert	A	3,2
abgegebene mechanische Leistung [hp]		
• für 3-phasigen Drehstrommotor bei 200/208 V Bemessungswert	metric hp	0,5
• für 3-phasigen Drehstrommotor bei 220/230 V Bemessungswert	metric hp	0,75
• für 3-phasigen Drehstrommotor bei 460/480 V Bemessungswert	metric hp	1,5
• für 3-phasigen Drehstrommotor bei 575/600 V Bemessungswert	metric hp	2

Kurzschluss:

Produktfunktion Kurzschluss-Schutz		Ja
Ausführung des Kurzschlussauslösers		magnetisch
bedingter Kurzschlussstrom (I_q)		
• bei 690 V gemäß IEC 60947-4-1 Bemessungswert	A	10 000
• bei 400 V gemäß IEC 60947-4-1 Bemessungswert	A	153 000
• bei 500 V gemäß IEC 60947-4-1 Bemessungswert	A	100 000

Einbau/ Befestigung/ Abmessungen:

Einbaulage		senkrecht
Befestigungsart		Schraub- und Schnappbefestigung auf Hutschiene 35 mm

Höhe	mm	170
Breite	mm	90
Tiefe	mm	97,1
einzuhaltender Abstand		
<ul style="list-style-type: none"> • zu geerdeten Teilen <ul style="list-style-type: none"> — vorwärts mm 0 — rückwärts mm 0 — aufwärts mm 20 — seitwärts mm 9 — abwärts mm 10 • zu spannungsführenden Teilen <ul style="list-style-type: none"> — vorwärts mm 0 — rückwärts mm 0 — aufwärts mm 20 — abwärts mm 10 — seitwärts mm 9 		





Anschlüsse/ Klemmen:		
Ausführung des elektrischen Anschlusses		Schraubanschluss
<ul style="list-style-type: none"> • für Hauptstromkreis 		





Sicherheitsrelevante Kenngrößen:		
B10-Wert bei hoher Anforderungsrate gemäß SN 31920		1 000 000
Anteil gefahrbringender Ausfälle		
<ul style="list-style-type: none"> • bei hoher Anforderungsrate gemäß SN 31920 	%	73
Berührungsschutz gegen elektrischen Schlag		fingersicher



Mechanische Daten:		
Baugröße des Leistungsschalters		S00
Baugröße des Verbraucherabzweigs		S00

Umgebungsbedingungen:		
Umgebungstemperatur		
<ul style="list-style-type: none"> • während Betrieb • während Lagerung • während Transport 	°C	-20 ... +60
	°C	-50 ... +80
	°C	-50 ... +80

Approbationen/ Zertifikate:		
------------------------------------	--	--

allgemeine Produktzulassung		Explosionsschutz	Konformitätserklärung	Prüfbescheinigungen
 CSA	 UL		 ATEX	 EG-Konf.
				Typprüfbescheinigung/Werkszeugnis

Prüfbescheinigungen	Schiffbau
spezielle Prüfbescheinigungen	Werksbescheinigungen
 ABS	 BUREAU VERITAS
 DNV	 GL

Schiffbau	sonstiges
 PRS	 RINA
Konformitätserklärung	Umweltbestätigung
ng	sonstig

Weitere Informationen

Information- and Downloadcenter (Kataloge, Broschüren,...)

<http://www.siemens.de/industrial-controls/catalogs>

Industry Mall (Online-Bestellsystem)

<http://www.siemens.com/industrymall>

CAX-Online-Generator

<http://support.automation.siemens.com/WW/CAXorder/default.aspx?lang=de&mlfb=3RA22101DA152BB4>

Service&Support (Handbücher, Betriebsanleitungen, Zertifikate, Kennlinien, FAQs,...)

<http://support.automation.siemens.com/WW/view/de/3RA22101DA152BB4/all>

Bilddatenbank (Produktfotos, 2D-Maßzeichnungen, 3D-Modelle, Geräteschaltpläne, EPLAN Makros, ...)

http://www.automation.siemens.com/bilddb/cax_de.aspx?mlfb=3RA22101DA152BB4&lang=de

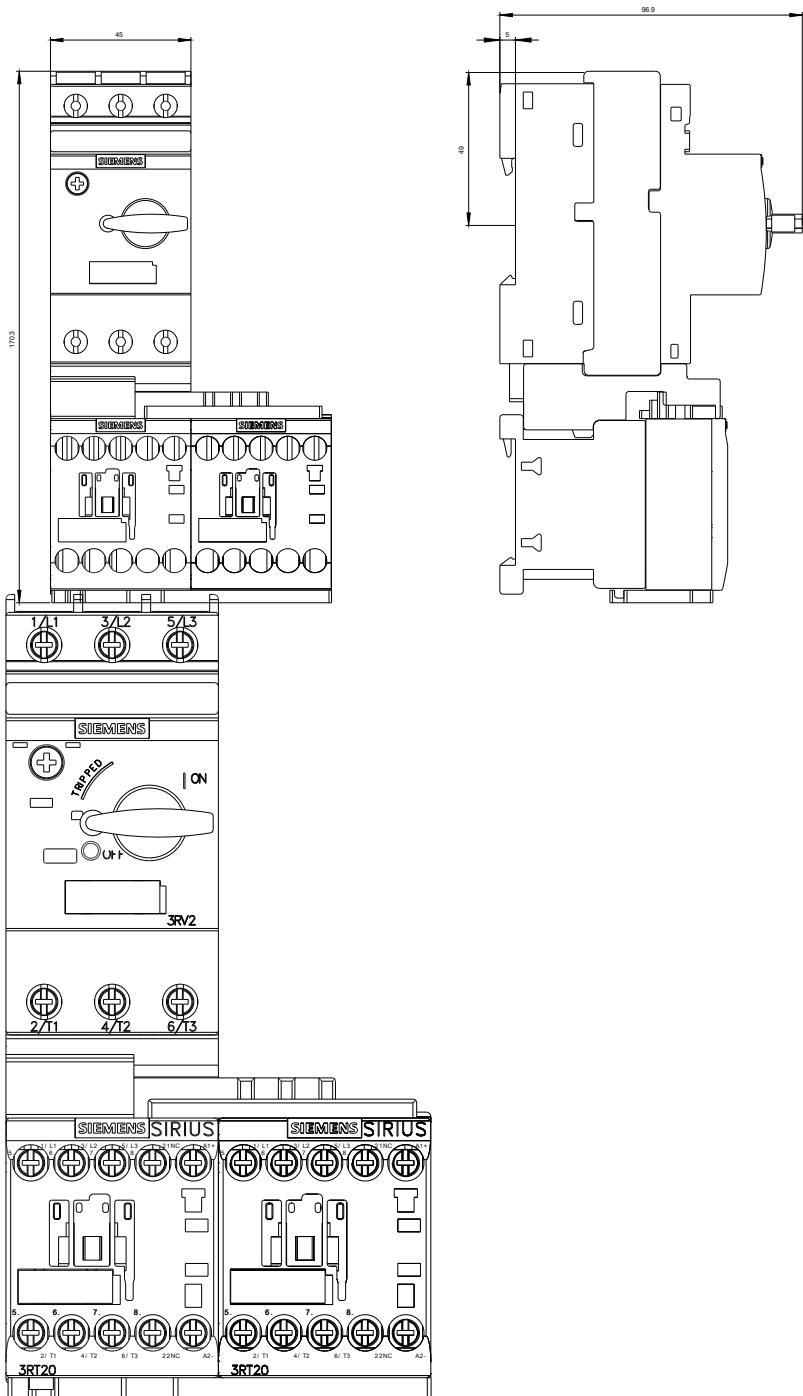

REBR&REBR&ZV&C4&DHERUNGSL.

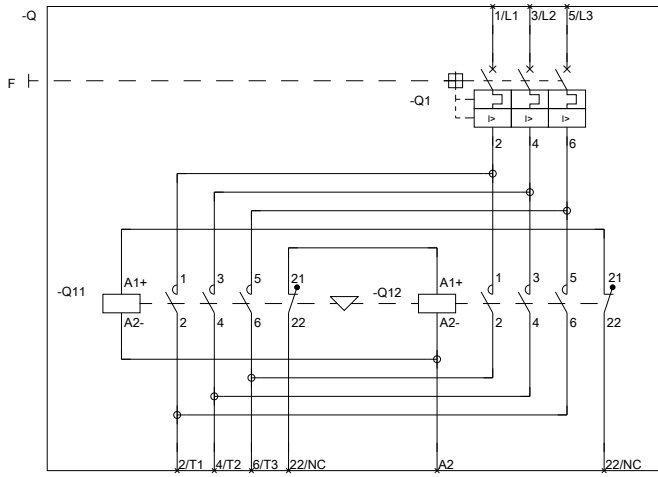

REBR&REBR&ZV&C4&DHERUNGSL.

letzte Änderung:

11.03.2015