

E10736

Zubehör

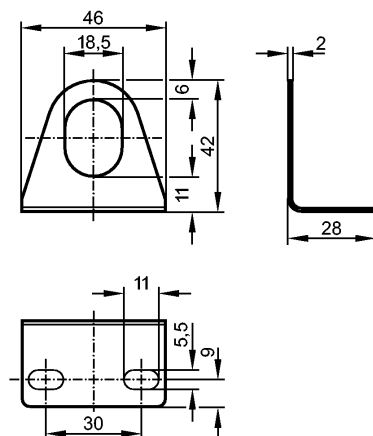

Made in Germany

Produktmerkmale

Befestigungswinkel

Mechanische Daten

Gehäusewerkstoffe V2A (1.4301)

Gewicht [kg] 0,038

Zubehör

Zubehör (mitgeliefert) 2 Sicherungsscheiben; Ø 18 mm (für M18-Sensor)