



SSP

Safety System Products

SAFIX S3-A-P

RFID Sicherheitssensor, geringe Codierung, EDM, automat. Reset, Pigtail

Ihre Vorteile

- PLe nach EN ISO 13849-1
- IP 67 und ECOLAB
- Reihenschaltung von bis zu 30 Sensoren ohne Verlust der Sicherheit
- Kein spezielles Auswertesystem nötig
- LED Diagnose
- Einzelinformationssignal zur Diagnose
- Hoch codiert nach EN ISO 14119 (Ausführung I3 und W3)
- Kleine kompakte Bauform
- Schnellster Sensor auf dem Markt (Risikozeit)



Zu den Downloads ►

we simplify safety

SAFIX S3-A-P

Der neue RFID-Sicherheitssensor SAFIX 3 mit PLe überzeugt durch seine schmale Bauform und einem Lochabstand von 22mm. Er kann von vorne und beiden Seiten betätigt werden und ist in 3 verschiedenen Versionen mit wahlweise geringer oder hoher Codierungsstufe nach EN ISO 14119 erhältlich. Der Sensor ist in IP69K ausgeführt, besitzt eine ECOLAB-Zulassung und kann entweder mit einem M12, 8poligen Pigtail-Kabel oder festen Kabellängen von 5 oder 10 Metern erworben werden.

Mit seinen OSSD Ausgangssignalen kann der Sensor an alle gängigen Steuerungen und Sicherheitsrelais angeschlossen werden. Bis zu 30 Sensoren lassen sich in Reihe schalten. Zur Diagnose stehen ein Informationssignal und eine dreifarbige LED-Anzeige am Sensor zur Verfügung.

Anschlussart	Pigtail
--------------	---------

Allgemeine Daten

Typenbezeichnung	SAFIX S3-A-P
Artikelnummer	SP-E-76-000-01
Funktionsart	RFID Sicherheitssensor
Zulassungen	TÜV_SÜD, CE
Gebrauchsdauer TM (EN ISO 13849-1)	20 Jahre
Codierungsstufe	Standard

Sicherheitstechnische Daten

Performance Level (EN ISO 13849)	PLe
Kategorie (EN ISO 13849-1:2015)	Kat. 4
SIL (gem. IEC 62061)	SIL3, SILCL3
PFHd (EN ISO 13849)	2,24 x 10 ⁹

Umgebungsbedingungen

Lagertemperatur max	-25 ... + 70 °C
Betriebstemperatur max	-25 ... + 70 °C



Safety System Products

SAFIX S3-A-P

Schutzart	IP67
Verschmutzungsgrad	2

Elektrische Daten

Überspannungskategorie	II
Elektrische Lebensdauer (Nennlast)	20 Jahre
Bemessungstoßspannungsfestigkeit Uimp	1 kV
Ausführung / Anschlüsse	Pigtail 19,5cm Kabel M12-8pol Stiftstecker
Kontaktart	OSSD
Versorgungsspannung Ub	DC +/- 10% 24 V
Bemessungsisolationsspannung Ui	50 V
Leistungsaufnahme bei Ub	23,75 W
Leerlaufstrom IO	(unbetätigt) 10 mA /(betätigt) 30 mA
Strom max. (VDC)	1 A
Schaltfrequenz	3 Hz
LED-Beleuchtung	3 Farben
Gebrauchskategorie	D-12/DC-13
Risikozeit	75 ms
Reihenschaltung	30

Pinbelegung mit SSP Zubehör-Kabel

WS	UB
BR	Sicherheitseingang 1
GN	GND
GE	Sicherheitsausgang 1
GR	Diagnoseausgang
RS	Sicherheitseingang 2
BL	Sicherheitsausgang 2
RT	EDM/ Start-Eingang

Pinbelegung nach DIN 47100

BR	UB
WS	Sicherheitseingang 1
BL	GND
SW	Sicherheitsausgang 1

we simplify safety

SAFIX S3-A-P

GR	Diagnoseausgang
RS	Sicherheitseingang 2
VI	Sicherheitsausgang 2
OR	EDM/ Start- Eingang

Mechanische Daten



















Breite	36 mm
Länge	13 mm
Höhe	26 mm
Gewicht	45 g
Drehmoment (Montagemutter)	0,7 Nm
Befestigung	Verschraubung mit M4 Schrauben (versenkt)
Material Gehäuse	PBT
Schockfestigkeit	30 g / 11 ms
Schwingungsfestigkeit	Amplitude 1 mm, 10 ... 55 Hz
Schaltabstand Sn	12 mm
gesicherter Schaltabstand EIN S(ao)	8 mm
gesicherter Schaltabstand AUS S(ar)	18 mm
Hysterese	2 mm
Wiederholgenauigkeit R	< 0,5 mm

SAFIX S3-A-P

LED-Diagnose

Erweiterte LED-Diagnose

Erweiterte LED-Diagnose

Grün	Rot	Gelb	Bemerkung
aus 	aus 	an 	Sensor unbetätigt, Spannung liegt an
an 	aus 	aus 	Sensor betätigt, alle Eingänge korrekt gesetzt
blinkt 	aus 	aus 	Sensor betätigt, Sicherheitseingänge nicht gesetzt (Low-Pegel)
blitzt 	aus 	aus 	Sicherheitseingänge gesetzt (High-Pegel), wartet auf Startpuls
aus 	aus 	blinkt 	Betätiger an der Empfangsgrenze
aus 	aus 	blitzt 	Einlernvorgang

Grün	Rot	Gelb	Bemerkung
aus 	blinkt 	aus 	Fehler Sicherheitsausgänge
aus 	blinkt 	aus 	Fehler Sicherheitseingänge
aus 	blinkt 	aus 	Fehler Sicherheitseingänge. EDM automatisch: Fehler Sicherheitsrelais. EDM manuell: Startimpuls fehlerhaft
aus 	blinkt 	aus 	Fehler Über-bzw. Unterspannung
aus 	blinkt 	aus 	Temperatur außerhalb des zulässigen Bereiches
aus 	blinkt 	aus 	Falscher Betätiger
aus 	an 	aus 	Dauerlicht Interner Gerätefehler

SAFIX S3-A-P

Elektrische Zeichnungen

Anschlussbild

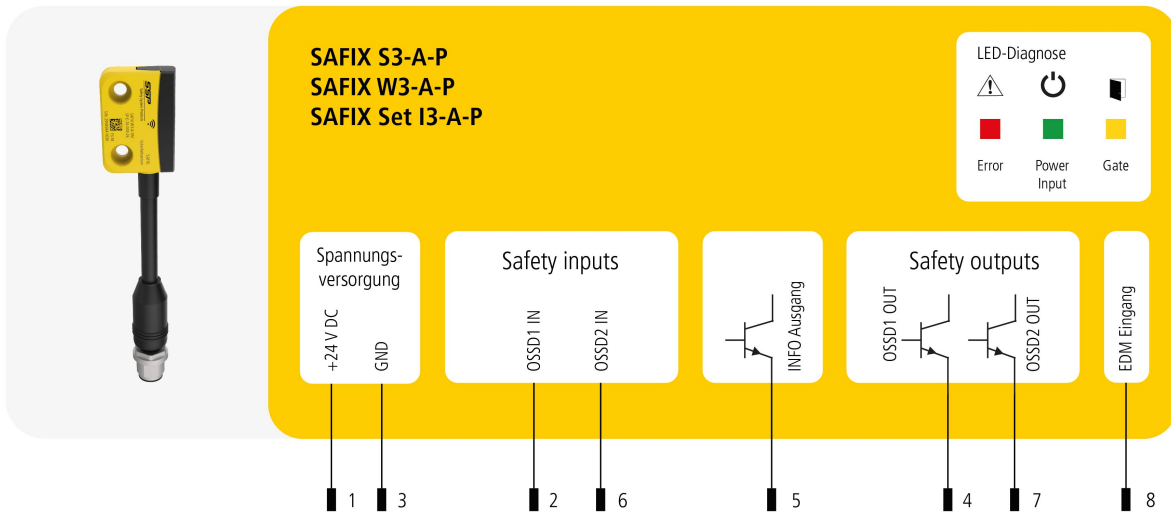

SAFIX S3-A-P

Anschlussbeispiel 1

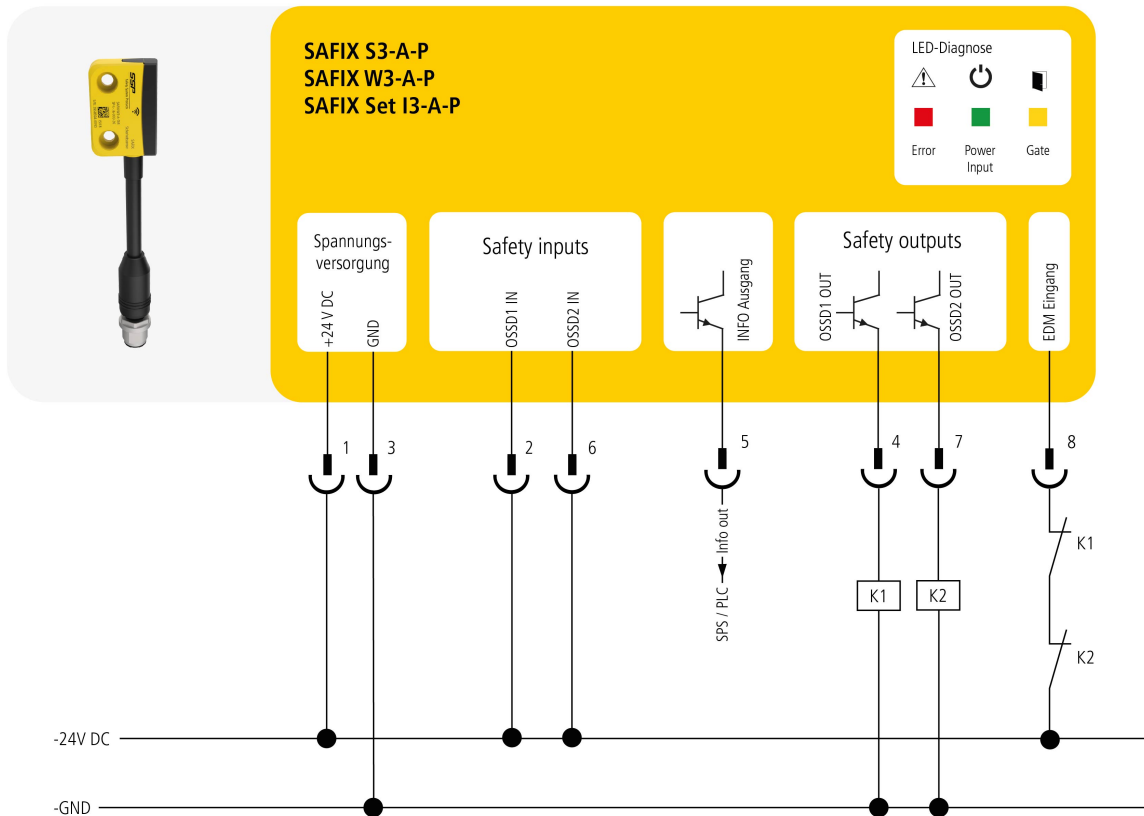

SAFIX S3-A-P

Anschlussbeispiel 2

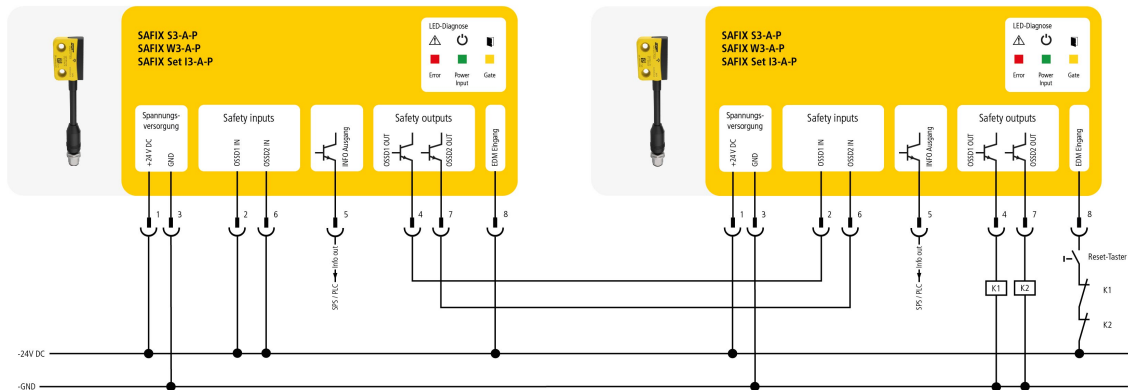

SAFIX S3-A-P

Anschlussbeispiel 3

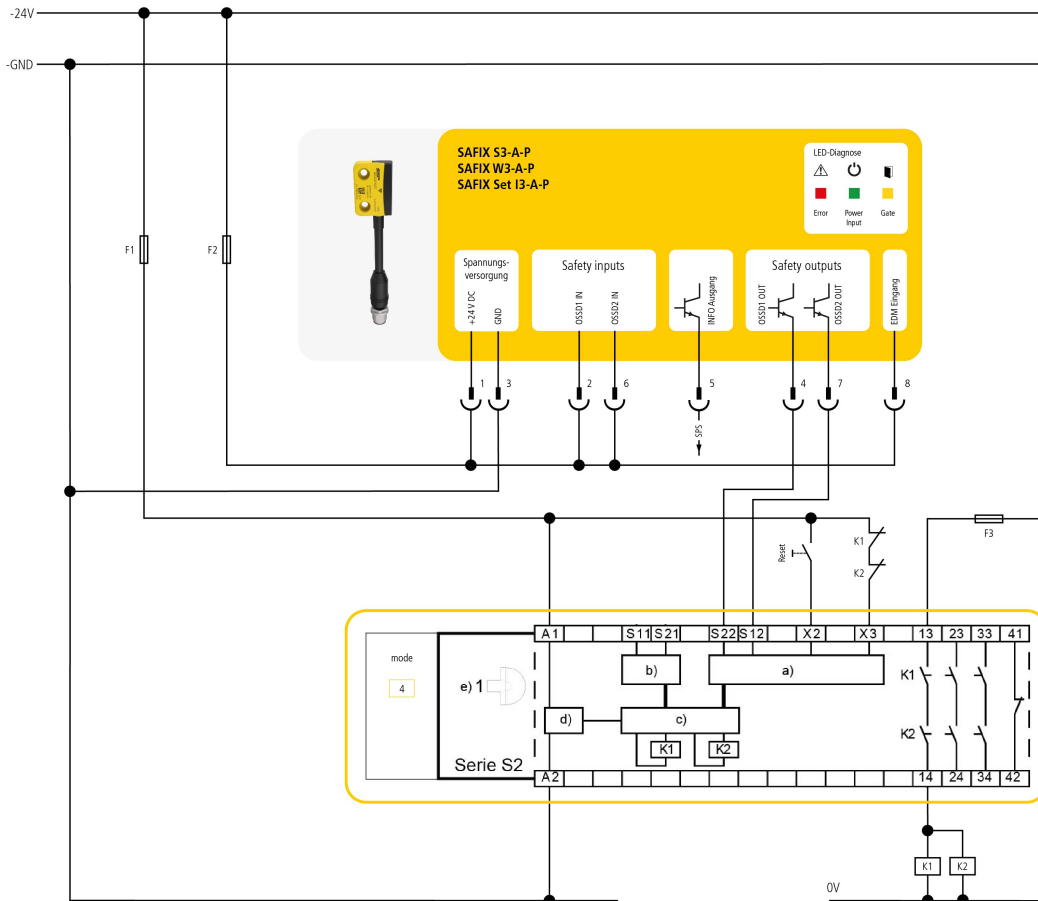

SAFIX S3-A-P

Anschlussbeispiel 4

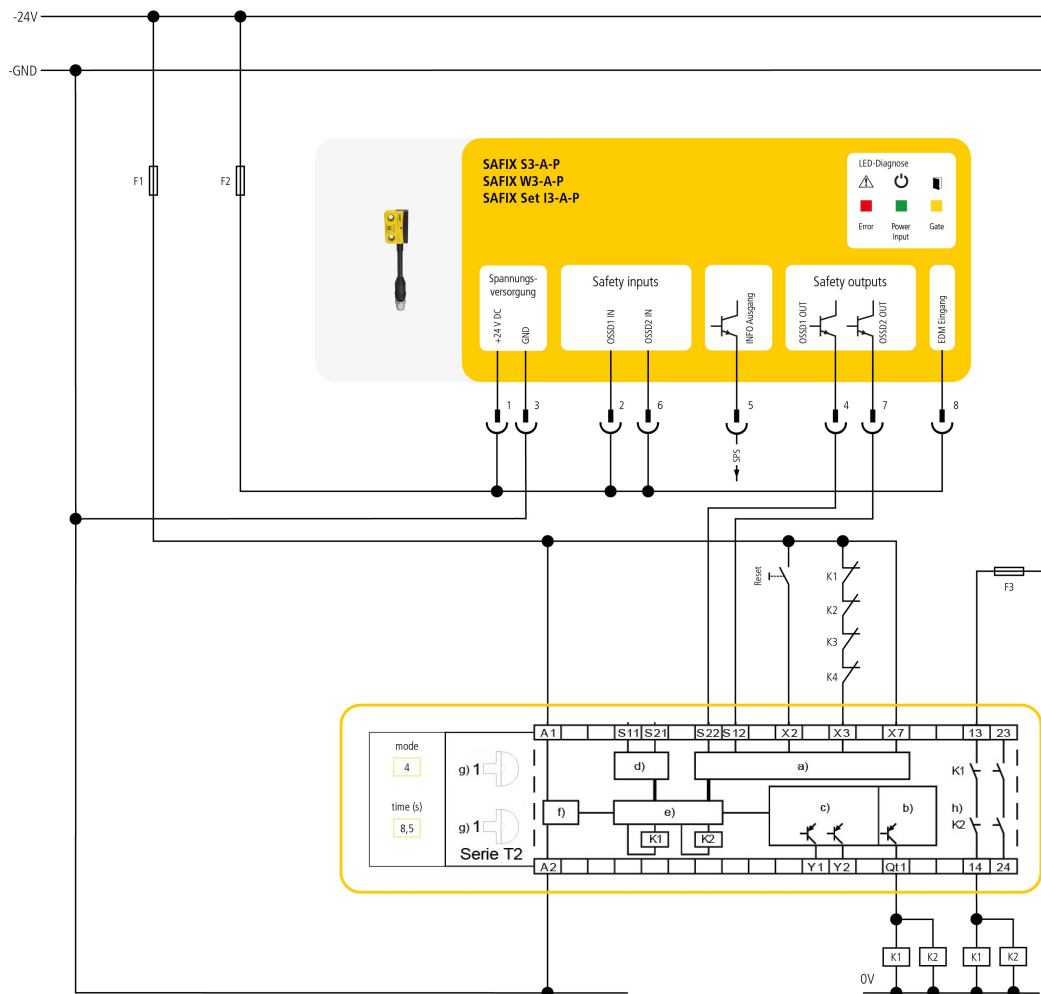

SAFIX S3-A-P

Anschlussbeispiel 5

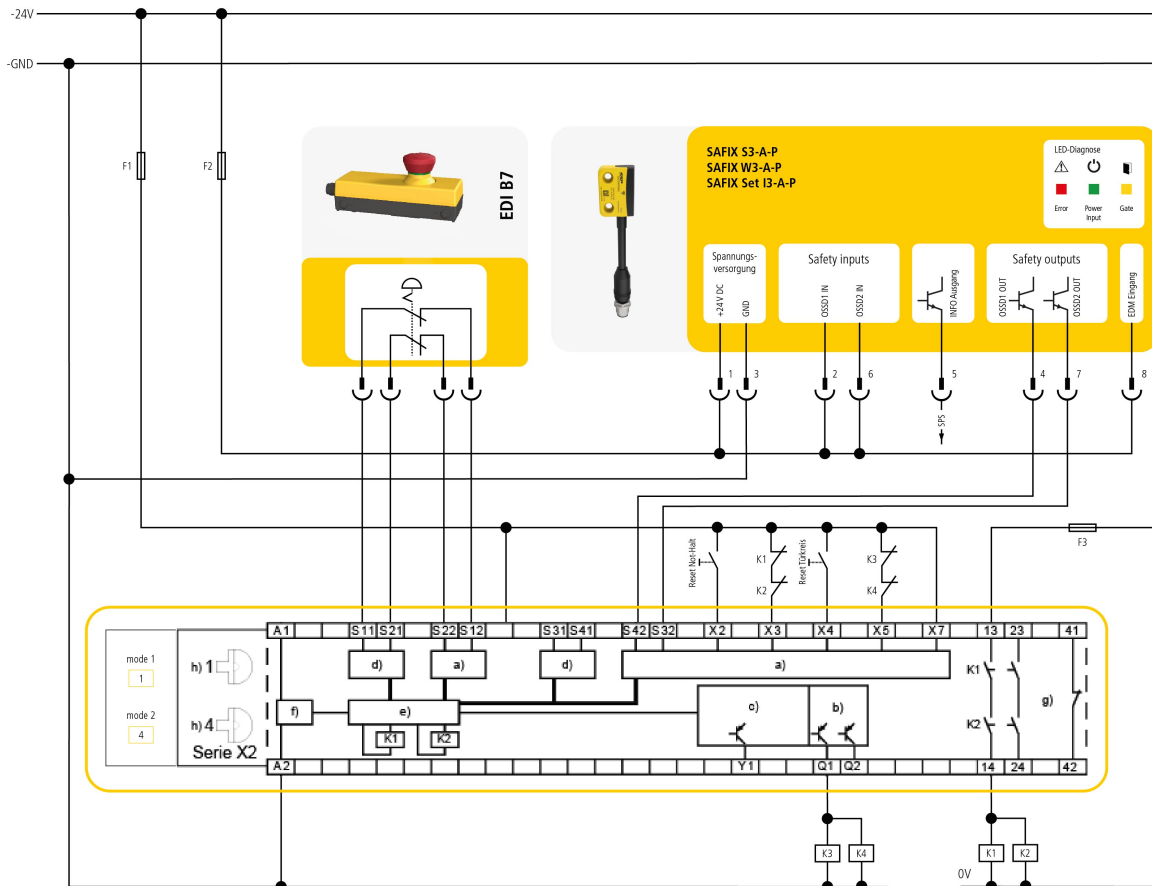

SAFIX S3-A-P

Anschlussbeispiel 6

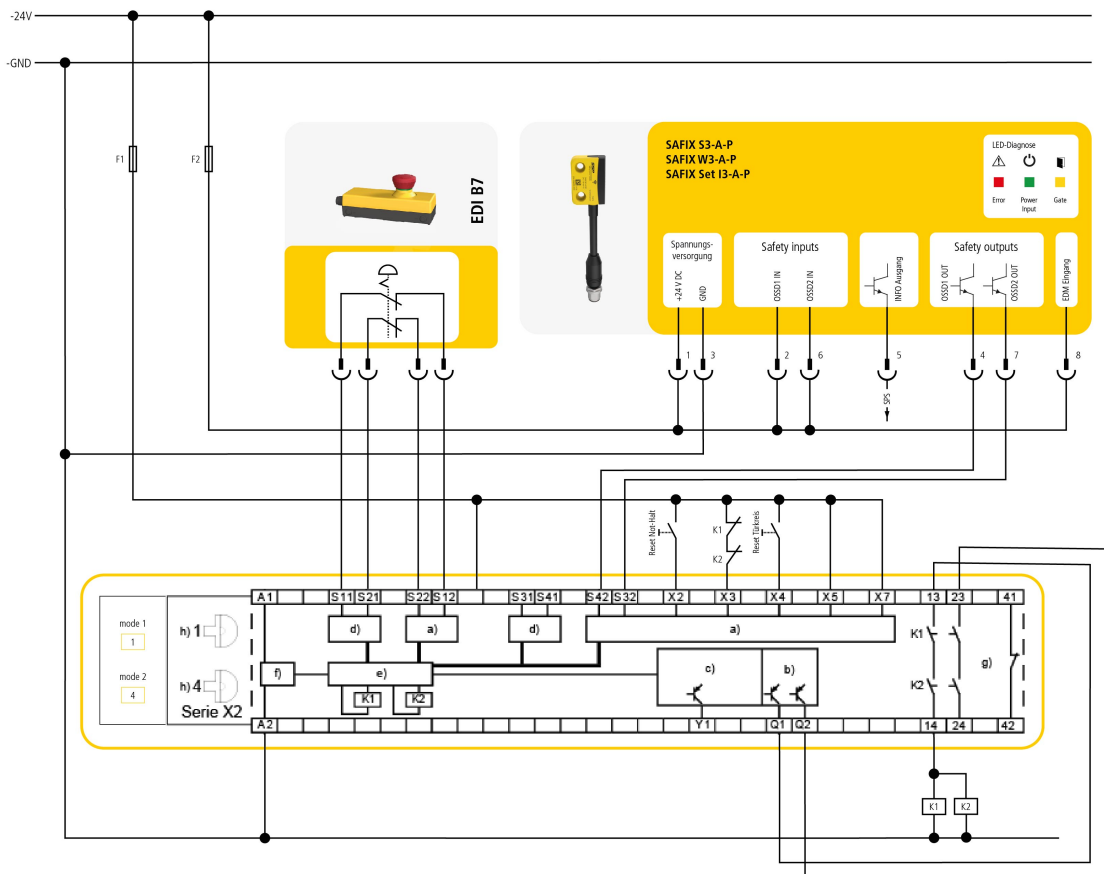

SAFIX S3-A-P

Zeichnungen

Bemaßung

LIYY 8x0,25mm²
1000±35

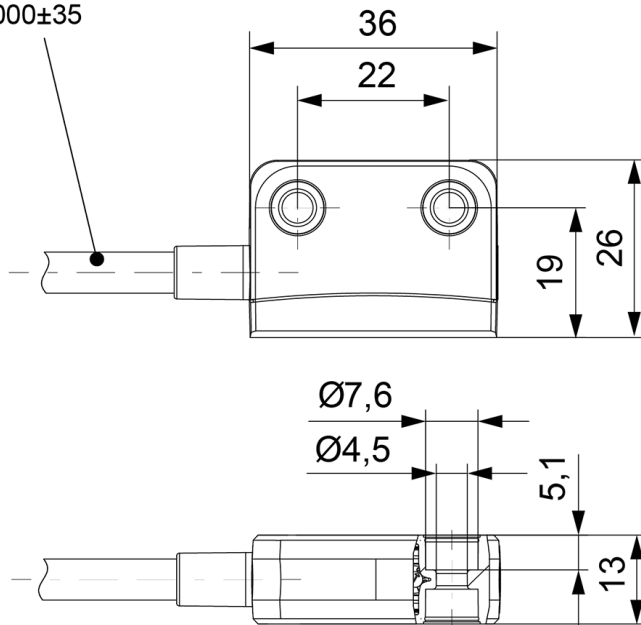

SAFIX S3-A-P

Montage

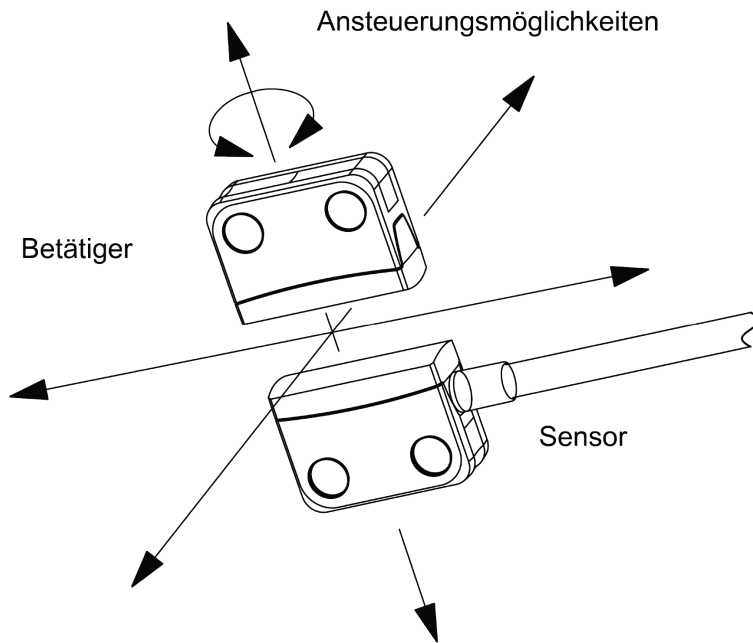

Zubehör

Zubehör

M12-Buchsenstecker, 8 polig, 10 m

C8D10

SP-R-13-309-81



M12-Buchsenstecker, 8 polig, 15 m

C8D15

SP-R-13-309-82



SAFIX S3-A-P

M12-Buchsenstecker, 8 polig, 25 m

C8D25

SP-R-13-309-67



M12-Buchsenstecker, 8 polig, 40 m

C8D40

SP-R-13-309-66



M12-Buchsenstecker, 8 polig, 5 m

C8D5

SP-R-13-309-80



M12-Verbindungskabel, 8 polig, 10 m

M12-M12-C8103-G

SP-X-33-000-09



M12-Verbindungskabel, 8 polig, 1 m

M12-M12-C813-G

SP-X-33-000-25



M12-Verbindungskabel, 8 polig, 5 m

M12-M12-C853-G

SP-X-33-000-08



Sichere Steuerungstechnik

MOSAIC M1

SP-R-11-000-00



Standardsicherheitsrelais 1 Sicherheitsfunktion

Serie S2

SP-K-70-001-00



SAFIX S3-A-P

Zeitverzögertes Sicherheitsrelais 1

Serie T2

SP-K-70-001-02

Sicherheitsfunktion



Multifunktionssicherheitsrelais 2

Serie X2

SP-K-70-001-03

Sicherheitsfunktionen



Wireless Safety

Safety Simplifier | für SAFIX

S14LDRB-H08-E2-I1-Q1A0-Q
2A0-Q3C0-Q4I0-W38

SP-X-89-100-07



Safety Simplifier | für SAFIX

S14LDRB-H09-E2-I1-I1-Q1A0-
Q2A0-Q3C0-Q4I0-W39

SP-X-89-100-08



Safety Simplifier | für SAFIX

S14LDRB-H0A-E2-I1-I1-Q1
A0-Q2A0-Q3C0-Q4I0-W40

SP-X-89-100-09



Safety Simplifier | für SAFIX

S14LDRB-H0A-E2-I1-I1-K4-Q1
A0-Q2A0-Q3C0-Q4I0-W41

SP-X-89-100-10



Safety Simplifier | für tGard SMDU

S14LDRB-H0A-E2-I1-I1-K8-Q1
A0-Q2A0-Q3C0-Q4J0-W17

SP-X-89-000-57



Safety Simplifier | für zwei tGard SMDU







S16LDRB-H09-E2-I1-I1-Q1A0-
Q2J0-Q3C0-Q4J0-W19

SP-X-89-000-59



Sicherheitsschalter

SAFIX S3-A-P

Standard-Betätiger für SAFIX 3	SAFIX T5	SP-E-76-000-00	
Flacher-Betätiger für SAFIX 3	SAFIX T6	SP-E-76-000-61	
Beschläge	SAFIX Z B5	SP-K-71-000-08	
Passiv-Verteiler	XCONN P6-M12-10m	SP-X-71-000-04	
Passiv-Verteiler	XCONN P6-M12-5m	SP-X-71-000-00	
Passiv-Verteiler	XCONN P6-M12-M23	SP-X-71-000-01	
Y-Verteiler	XCONN Y2-M12	SP-X-33-000-71	

Downloads

- Produktprogramm
- Katalog
- Katalog für Verpackungsanlagen
- Betriebsanleitung
- Zertifikat
- CAD Daten
- SISTEMA-Daten V 4.0