



SCHUETZ, AC-3, 3KW/400V, 1OE, DC 24V,  
0,85...1,85\*US, M. VARISTOR INTEGRIERT, BGR.  
S00, FEDERZUGANSCHLUSS

Abbildung ähnlich

Produkt-Markename		SIRIUS
Produkt-Bezeichnung		Koppelschütz

### Allgemeine technische Daten:

<b>Isolationsspannung</b>		
• Bemessungswert	V	690
<b>Verschmutzungsgrad</b>		3
<b>Stoßspannungsfestigkeit Bemessungswert</b>	kV	6
<b>mechanische Lebensdauer (Schaltspiele)</b>		
• des Schützes typisch		30 000 000
<b>thermischer Kurzzeitstrom befristet auf 10 s</b>	A	56
<b>Schutzart IP</b>		
• frontseitig		IP20
• der Anschlussklemme		IP20
<b>Betriebsmittelkennzeichen</b>		
• gemäß DIN EN 61346-2		Q
• gemäß DIN EN 81346-2		Q

### Hauptstromkreis:

<b>Polzahl für Hauptstromkreis</b>		3
<b>Anzahl der Öffner für Hauptkontakte</b>		0
<b>Anzahl der Schließer für Hauptkontakte</b>		3
<b>Betriebsspannung</b>		
• bei AC-3 Bemessungswert maximal	V	690
<b>Betriebsstrom</b>		
• bei AC-1		

— bei 400 V bei Umgebungstemperatur 40 °C Bemessungswert	A	18
— bis 690 V bei Umgebungstemperatur 40 °C Bemessungswert	A	18
— bis 690 V bei Umgebungstemperatur 60 °C Bemessungswert	A	16
• bei AC-2 bei 400 V Bemessungswert	A	7
• bei AC-3		
— bei 400 V Bemessungswert	A	7
— bei 500 V Bemessungswert	A	6
— bei 690 V Bemessungswert	A	4,9
• bei AC-4 bei 400 V Bemessungswert	A	6,5
<b>Betriebsstrom bei 1 Strombahn</b>		
• bei DC-1		
— bei 24 V Bemessungswert	A	15
— bei 110 V Bemessungswert	A	1,5
— bei 220 V Bemessungswert	A	0,6
— bei 440 V Bemessungswert	A	0,42
— bei 600 V Bemessungswert	A	0,42
• bei DC-3 bei DC-5		
— bei 24 V Bemessungswert	A	15
— bei 110 V Bemessungswert	A	0,1
<b>Betriebsstrom bei 2 Strombahnen in Reihe</b>		
• bei DC-1		
— bei 24 V Bemessungswert	A	15
— bei 110 V Bemessungswert	A	8,4
— bei 220 V Bemessungswert	A	1,2
— bei 440 V Bemessungswert	A	0,6
— bei 600 V Bemessungswert	A	0,5
• bei DC-3 bei DC-5		
— bei 110 V Bemessungswert	A	0,25
— bei 24 V Bemessungswert	A	15
<b>Betriebsstrom bei 3 Strombahnen in Reihe</b>		
• bei DC-1		
— bei 24 V Bemessungswert	A	15
— bei 110 V Bemessungswert	A	15
— bei 220 V Bemessungswert	A	15
— bei 440 V Bemessungswert	A	0,9
— bei 600 V Bemessungswert	A	0,7
• bei DC-3 bei DC-5		
— bei 110 V Bemessungswert	A	15
— bei 220 V Bemessungswert	A	1,2

— bei 24 V Bemessungswert	A	15
— bei 440 V Bemessungswert	A	0,14
— bei 600 V Bemessungswert	A	0,14
<b>Betriebsleistung</b>		
• bei AC-1 bei 400 V Bemessungswert	kW	11
• bei AC-2 bei 400 V Bemessungswert	kW	3
• bei AC-4 bei 400 V Bemessungswert	kW	3
<b>Betriebsleistung</b>		
• bei AC-1		
— bei 230 V bei 60 °C Bemessungswert	kW	6
— bei 230 V Bemessungswert	kW	6,3
— bei 400 V bei 60 °C Bemessungswert	kW	10,5
— bei 690 V bei 60 °C Bemessungswert	kW	18
— bei 690 V Bemessungswert	kW	19
• bei AC-3		
— bei 230 V Bemessungswert	kW	1,5
— bei 400 V Bemessungswert	kW	3
— bei 690 V Bemessungswert	kW	4
<b>Betriebsleistung für Schaltspiele <math>\geq 200000</math> bei AC-4</b>		
• bei 400 V Bemessungswert	kW	1,15
• bei 690 V Bemessungswert	kW	1,15
<b>Schalzhäufigkeit</b>		
• bei AC-3 maximal	1/h	750

#### Steuerstromkreis/ Ansteuerung:

<b>Spannungsart der Speisespannung</b>		DC
<b>Speisespannung bei DC</b>		
• Bemessungswert	V	24
<b>Arbeitsbereichsfaktor Speisespannung Bemessungswert der Magnetspule bei DC</b>		0,8 ... 1,1
<b>Ausführung des Überspannungsbegrenzers</b>		mit Varistor
<b>Anzugsleistung der Magnetspule bei DC</b>	W	4
<b>Halteleistung der Magnetspule bei DC</b>	W	4

#### Hilfsstromkreis:

<b>Anzahl der Öffner</b>		
• für Hilfskontakte		
— unverzögert schaltend		1
<b>Anzahl der Schließer</b>		
• für Hilfskontakte		
— unverzögert schaltend		0
<b>Produktweiterung Hilfsschalter</b>		Nein
<b>Betriebsstrom bei AC-15</b>		

• bei 230 V Bemessungswert	A	10
• bei 400 V Bemessungswert	A	3
• bei 690 V Bemessungswert	A	1
<b>Betriebsstrom</b>		
• bei DC-12 bei 125 V Bemessungswert	A	2
• bei DC-12 bei 220 V Bemessungswert	A	1
• bei DC-12 bei 600 V Bemessungswert	A	0,15
• bei DC-13 bei 125 V Bemessungswert	A	0,9
• bei DC-13 bei 220 V Bemessungswert	A	0,3
• bei DC-13 bei 600 V Bemessungswert	A	0,1
<b>Betriebsstrom</b>		
• bei DC-12		
— bei 60 V Bemessungswert	A	6
— bei 110 V Bemessungswert	A	3
• bei DC-13		
— bei 24 V Bemessungswert	A	10
— bei 60 V Bemessungswert	A	2
— bei 110 V Bemessungswert	A	1
<b>Kontaktzuverlässigkeit der Hilfskontakte</b>		Eine Fehlschaltung pro 100 Mio. (17 V, 1 mA)

#### UL/CSA Bemessungsdaten:

<b>Vollaststrom (FLA) für 3-phasigen Drehstrommotor</b>		
• bei 480 V Bemessungswert	A	4,8
• bei 600 V Bemessungswert	A	6,1
<b>abgegebene mechanische Leistung [hp]</b>		
• für 1-phasigen Drehstrommotor bei 110/120 V Bemessungswert	metric hp	0,25
• für 1-phasigen Drehstrommotor bei 230 V Bemessungswert	metric hp	0,75
• für 3-phasigen Drehstrommotor bei 200/208 V Bemessungswert	metric hp	1,5
• für 3-phasigen Drehstrommotor bei 220/230 V Bemessungswert	metric hp	2
• für 3-phasigen Drehstrommotor bei 460/480 V Bemessungswert	metric hp	3
• für 3-phasigen Drehstrommotor bei 575/600 V Bemessungswert	metric hp	5
<b>Kontaktbelastbarkeit der Hilfskontakte gemäß UL</b>		A600 / Q600

#### Kurzschluss:

<b>Ausführung des Sicherungseinsatzes</b>		
• für Kurzschlusschutz des Hauptstromkreises		
— bei Zuordnungsart 1 erforderlich		gL/gG NH 3NA, DIAZED 5SB, NEOZED 5SE: 35 A
— bei Zuordnungsart 2 erforderlich		gL/gG NH 3NA, DIAZED 5SB, NEOZED 5SE: 20 A

- für Kurzschlusschutz des Hilfsschalters erforderlich

Sicherung gL/gG: 10 A

#### Einbau/ Befestigung/ Abmessungen:

<b>Einbaulage</b>		bei senkrechter Montageebene +/-180° drehbar, bei senkrechter Montageebene +/- 22,5° nach vorne und hinten kippbar
<b>Befestigungsart</b>		Schraub- und Schnappbefestigung auf Hutschiene 35 mm nach DIN EN 50022
<ul style="list-style-type: none"> <li>• Reiheneinbau</li> </ul>		Ja
<b>Höhe</b>	mm	69,5
<b>Breite</b>	mm	45
<b>Tiefe</b>	mm	73
<b>einzuhaltender Abstand</b>		
<ul style="list-style-type: none"> <li>• bei Reihenmontage <ul style="list-style-type: none"> <li>— vorwärts</li> <li>— rückwärts</li> <li>— aufwärts</li> <li>— abwärts</li> <li>— seitwärts</li> </ul> </li> <li>• zu geerdeten Teilen <ul style="list-style-type: none"> <li>— vorwärts</li> <li>— rückwärts</li> <li>— aufwärts</li> <li>— seitwärts</li> <li>— abwärts</li> </ul> </li> <li>• zu spannungsführenden Teilen <ul style="list-style-type: none"> <li>— vorwärts</li> <li>— rückwärts</li> <li>— aufwärts</li> <li>— abwärts</li> <li>— seitwärts</li> </ul> </li> </ul>	mm	0 0 0 0 0  0 0 0 6 0  0 0 0 0 6

#### Anschlüsse/ Klemmen:

<b>Ausführung des elektrischen Anschlusses</b>		
<ul style="list-style-type: none"> <li>• für Hauptstromkreis</li> <li>• für Hilfs- und Steuerstromkreis</li> </ul>		Federzuganschluss Federzuganschluss
<b>Art der anschließbaren Leiterquerschnitte</b>		
<ul style="list-style-type: none"> <li>• für Hauptkontakte <ul style="list-style-type: none"> <li>— eindrätig oder mehrdrätig</li> <li>— feindrätig mit Aderendbearbeitung</li> <li>— feindrätig ohne Aderendbearbeitung</li> </ul> </li> <li>• bei AWG-Leitungen für Hauptkontakte</li> </ul>		2x (0,5 ... 4 mm <sup>2</sup> ) 2x (0,5 ... 2,5 mm <sup>2</sup> ) 2x (0,5 ... 2,5 mm <sup>2</sup> ) 2x (20 ... 12)

- für Hilfskontakte
  - eindrätig oder mehrdrätig
  - feindrätig mit Aderendbearbeitung
  - feindrätig ohne Aderendbearbeitung
- bei AWG-Leitungen für Hilfskontakte

	2x (0,5 ... 4 mm <sup>2</sup> )
	2x (0,5 ... 2,5 mm <sup>2</sup> )
	2x (0,5 ... 2,5 mm <sup>2</sup> )
	2x (20 ... 12)

#### Sicherheitsrelevante Kenngrößen:

<b>B10-Wert bei hoher Anforderungsrate gemäß SN 31920</b>		1 000 000
<b>Anteil gefahrbringender Ausfälle</b>		
• bei niedriger Anforderungsrate gemäß SN 31920	%	40
• bei hoher Anforderungsrate gemäß SN 31920	%	73
<b>Ausfallrate [FIT] bei niedriger Anforderungsrate gemäß SN 31920</b>	FIT	100
<b>Produktfunktion Spiegelkontakt gemäß IEC 60947-4-1</b>		Ja
<b>T1-Wert für Proof-Test Intervall oder Gebrauchsdauer gemäß IEC 61508</b>	y	20
<b>Berührungsschutz gegen elektrischen Schlag</b>		fingersicher

#### Mechanische Daten:

<b>Baugröße des Schützes</b>		S00
------------------------------	--	-----





#### Umgebungsbedingungen:

<b>Aufstellungshöhe bei Höhe über NN maximal</b>	m	2 000
<b>Umgebungstemperatur</b>		
• während Betrieb	°C	-25 ... +60
• während Lagerung	°C	-55 ... +80

#### Approbationen/ Zertifikate:

allgemeine Produktzulassung				Konformitätserklärung	Prüfbescheinigungen
 CCC	 CSA		 UL	 EG-Konf.	<a href="#">spezielle Prüfbescheinigungen</a>

Prüfbescheinigungen	Schiffbau				
<a href="#">Typprüfbescheinigung/Werkszeugnis</a>	 ABS	 BUREAU VERITAS	 DNV	 GL	 LRS

Schiffbau	sonstiges				
 PRS	 RINA	 RMRS	<a href="#">Umweltbestätigung</a>	 VDE	

#### Weitere Informationen

##### Information- and Downloadcenter (Kataloge, Broschüren,...)

<http://www.siemens.de/industrial-controls/catalogs>

##### Industry Mall (Online-Bestellsystem)

<http://www.siemens.com/industrymall>

##### CAX-Online-Generator

<http://support.automation.siemens.com/WW/CAXorder/default.aspx?lang=de&mlfb=3RT20152UB42>

##### Service&Support (Handbücher, Betriebsanleitungen, Zertifikate, Kennlinien, FAQs,...)

<http://support.automation.siemens.com/WW/view/de/3RT20152UB42/all>

##### Bilddatenbank (Produktfotos, 2D-Maßzeichnungen, 3D-Modelle, Geräteschaltpläne, EPLAN Makros, ...)

[http://www.automation.siemens.com/bilddb/cax\\_de.aspx?mlfb=3RT20152UB42&lang=de](http://www.automation.siemens.com/bilddb/cax_de.aspx?mlfb=3RT20152UB42&lang=de)

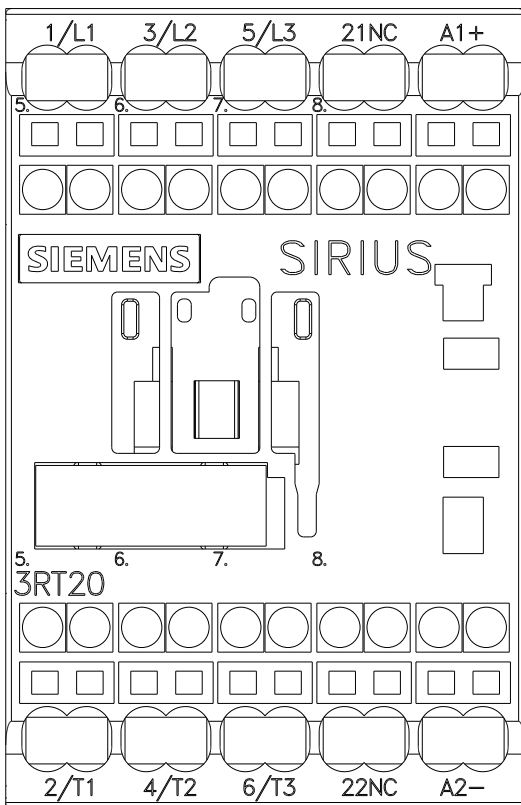
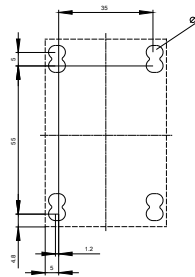
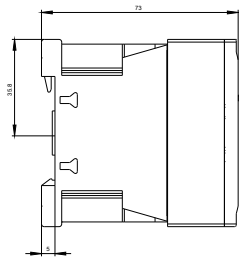
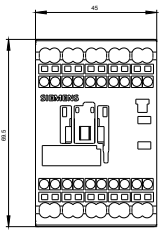



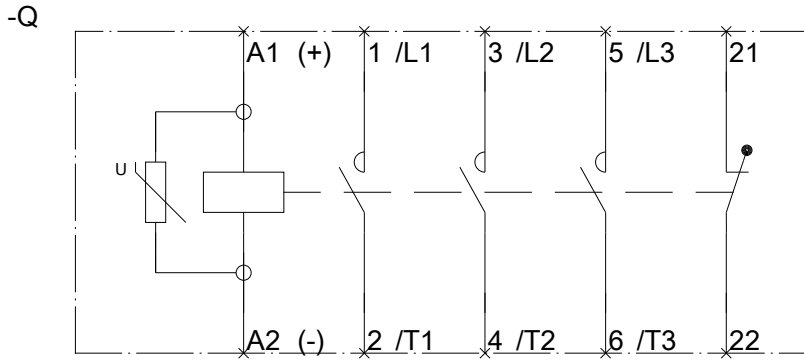

letzte Änderung:

11.03.2015