

Insteekbaar miniatuur vermogensrelais

- Flensmontage als optie leverbaar:
 Faston 187, (4,8 x 0,5 mm) aansluiting
- AC of DC spoelen
- Basisisolatie volgens VDE 0435 / EN 61810-1
- Terugverende / blokkeerbare handbediening
- Aansluitvoeten met schroefaansluiting of printmontage leverbaar
- Europees patent

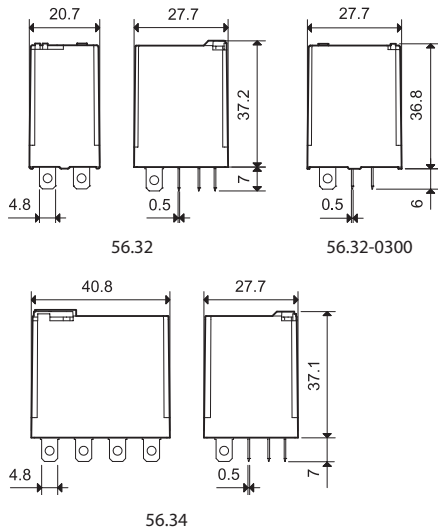

* Alleen bij 4 wisselcontacten.

Voor UL HORSEPOWER EN PILOT DUTY SPECIFICATIES
 ZIE "TECHNISCHE VERKLARINGEN" pagina V

56.32/56.34

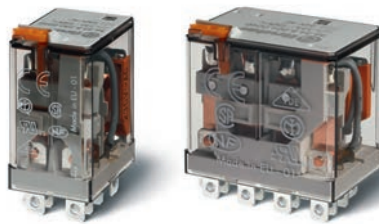

- 2 of 4 wisselcontacten
- Insteekbaar / Faston 187

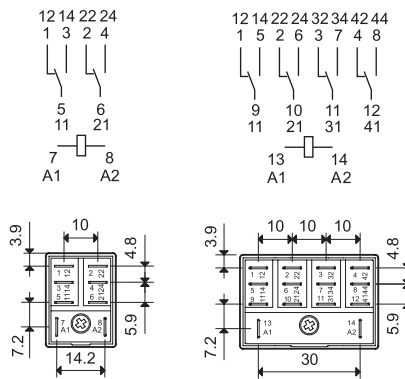

56.32

56.34

56.32-0300



- 2 maakcontacten, 12 A
- Contactopening $\geq 1,5$ mm
- Insteekbaar / Faston 187

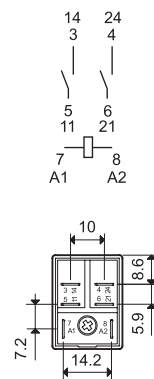

56.32-0300

Contacten

Aantal contacten	2 wisselcontacten	4 wisselcontacten	2 maak- $\geq 1,5$ mm
Max. continustroom/max. inschakelstroom	A 12/20		12/20
Nominale spanning/max. schakelspanning	V AC 250/400		250/400
Max. schakelvermogen AC1	VA 3.000		3.000
Max. schakelvermogen AC15 (230 V AC)	VA 700		700
Motorbelasting (1-fasemotor, AC3) (230 V AC)	kW 0,55		0,55
Max. schakelstroom DC1: 30/110/220V	A 12/0,5/0,25		12/1/0,5
Min. schakelbelasting	mW (V/mA) 500 (10/5)		500 (10/5)
Contactmateriaal standaard	AgNi		AgNi

Spoel

Leverbare	V AC (50/60 Hz)	6 - 12 - 24 - 48 - 60 - 110 - 120 - 230 - 240 - 400*	
nominale spanningen (U_N)	V DC	6 - 12 - 24 - 48 - 60 - 110 - 125 - 220	
Nominaal vermogen AC/DC	VA (50 Hz)/W	1,5/1	2/1,3
Werkspanningsbereik	AC	$(0,8 \dots 1,1)U_N$	
	DC	$(0,8 \dots 1,1)U_N$	$(0,85 \dots 1,1)U_N$
Houdspanning	AC/DC	$0,8 U_N/0,6 U_N$	
Afvalspanning	AC/DC	$0,2 U_N/0,1 U_N$	

Algemene gegevens

Mechanische levensduur AC/DC	schakelingen	$20 \cdot 10^6/50 \cdot 10^6$	
Elektrische levensduur AC1	schakelingen	$100 \cdot 10^3$	
Aanspreek-/afvaltijd	ms	8/3	10/4
Isolatiespanning spoel/contact (1,2/50 μ s)	kV	4	5
Isolatiespanning open contacten	V AC	1.000	
Omgevingstemperatuur	$^{\circ}$ C	-40...+70	
Beschermingsgraad		RT I	

EG-richtlijn/keurmerken (Details op aanvraag)



Miniatuur vermogensrelais voor printmontage

- AC of DC spoelen
- Basisisolatie volgens VDE 0435 / EN 61810-1
- RT III (wasdicht) als optie verkrijgbaar

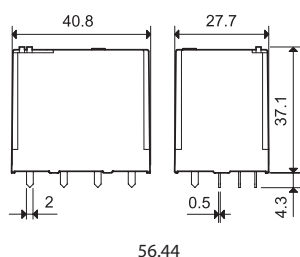
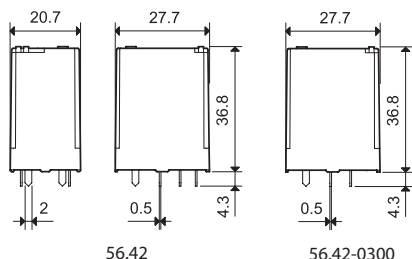

* Alleen bij 4 wisselcontacten.

VOOR UL HORSEPOWER EN PILOT DUTY SPECIFICATIES ZIE "TECHNISCHE VERKLARINGEN" pagina V

56.42/56.44



- 2 of 4 wisselcontacten
- Voor printmontage

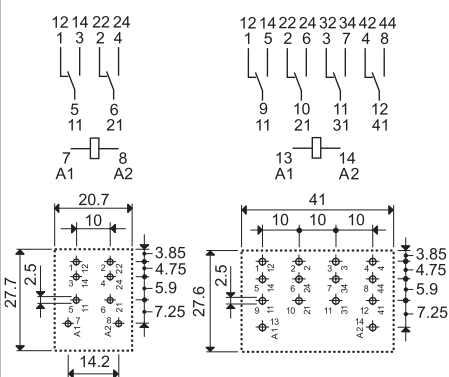

56.42
Aanzicht op de aansluitingen

56.44
Aanzicht op de aansluitingen

56.42-0300



- 2 maakcontacten, 12 A, contactopening $\geq 1,5$ mm
- Voor printmontage

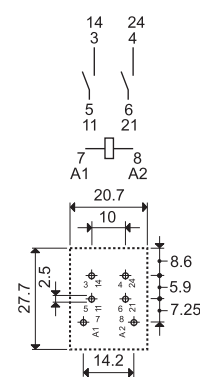

56.42-0300
Aanzicht op de aansluitingen

Contacten		2 wisselcontacten	4 wisselcontacten	2 maak- $\geq 1,5$ mm
Aantal contacten		2 wisselcontacten	4 wisselcontacten	2 maak- $\geq 1,5$ mm
Max. continuustroom/max. inschakelstroom	A	12/20		12/20
Nominale spanning/max. schakelspanning	V AC	250/400		250/400
Max. schakelvermogen AC1	VA	3.000		3.000
Max. schakelvermogen AC15 (230 V AC)	VA	700		700
Motorbelasting (1- fasemotor, AC3) (230 V AC)	kW	0,55		0,55
Max. schakelstroom DC1: 30/110/220V	A	12/0,5/0,25		12/1/0,5
Min. schakelbelasting	mW (V/mA)	500 (10/5)		500 (10/5)
Contactmateriaal standaard		AgNi		AgNi
Spoel				
Leverbare	V AC (50/60 Hz)	6 - 12 - 24 - 48 - 60 - 110 - 120 - 230 - 240 - 400*		
nominale spanningen (U_N)	V DC	6 - 12 - 24 - 48 - 60 - 110 - 125-220		
Nominaal vermogen AC/DC	VA (50 Hz)/W	1,5/1	2/1,3	1,5/—
Werkspanningsbereik	AC	(0,8...1,1) U_N		(0,85...1,1) U_N
	DC	(0,8...1,1) U_N	(0,85...1,1) U_N	—
Houdspanning	AC/DC	0,8 U_N /0,6 U_N		0,85 U_N /—
Afvalspanning	AC/DC	0,2 U_N /0,1 U_N		0,2 U_N /—
Algemene gegevens				
Mechanische levensduur AC/DC	schakelingen	20 · 10 ⁶ /50 · 10 ⁶		20 · 10 ⁶ /—
Elektrische levensduur AC1	schakelingen	100 · 10 ³		100 · 10 ³
Aanspreek-/afvaltijd	ms	8/3	10/4	8/4
Isolatiespanning spoel/contact (1,2/50 μ s)	kV	4	5	4
Isolatiespanning open contacten	V AC	1.000		2.000
Omgevingstemperatuur	°C	-40...+70		-40...+70
Beschermingsgraad		RT I		RT I

EG-richtlijn/keurmerken (Details op aanvraag)



Bestelvoorbeeld

Voorbeeld: Serie 56, miniatuur vermogensrelais, insteekbaar, 2 wisselcontacten, spoelspanning 12 V DC met blokkeerbare testknop en mechanische standindicatie.

5 6 . 3 2 . 9 . 0 1 2 . 0 0 4 0

Serie —————

Type —————

3 = Insteekbaar
4 = Printuitvoering

Aantal contacten —————

2 = 2 contacten, 12 A
4 = 4 contacten, 12 A

Spelsoort —————

8 = AC (50/60 Hz)
9 = DC

Nominale spoelspanningen —————

Zie spoel tabel

A: Contactmateriaal
0 = Standaard AgNi
2 = AgCdO
4 = AgSnO₂

B: Contactuitvoering
0 = Wisselcontact
3 = Maakcontact met contactopening: ≥ 1,5 mm

D: Uitvoering
0 = Standaard
1 = Wasdicht (RT III), geldt alleen voor type 56.42 en 56.44
6 = Montageflens aan de rugzijde (alleen 56.34)
8 = 35 mm railclip aan de rugzijde (alleen 56.34)
Voor andere montageopties zie pag. 202

C: Optie
0 = Standaard
2 = Mechanische standindicatie
3* = LED-indicatie voor AC
4 = Blokkeerbare testknop + mechanische standindicatie
5* = Blokkeerbare testknop + LED (AC)
54* = Blokkeerbare testknop+ LED (AC) + mechanische standindicatie
6* = LED-indicatie voor DC, polariteitsneutraal
7* = Blokkeerbare testknop + LED-indicatie voor DC, polariteitsneutraal
74* = Blokkeerbare testknop + LED-indicatie voor DC, polariteitsneutraal + mechanische standindicatie
8* = LED + vrijloopdiode (+ aan A1/7 DC) alleen bij 56.32
9* = Blokkeerbare testknop + LED + vrijloopdiode (+ aan A1/7 DC) alleen bij 56.32
94* = Blokkeerbare testknop + LED + vrijloopdiode mechanische standindicatie (+ aan A1/7 DC) alleen bij 56.32
* Niet leverbaar in 220 V DC en 400 V AC

Alleen combinaties binnen dezelfde rij zijn mogelijk.
Voorkeurstypes zijn "vetgedrukt".

Type	Spoel	A	B	C	D
56.32	AC	0 - 2 - 4	0	0 - 2 - 3 - 4 - 5	0
	AC	0 - 2 - 4	0	54	/
	AC	0 - 2 - 4	3	0 - 3 - 5	0
	DC	0 - 2 - 4	0	0 - 2 - 4 - 6 - 7 - 8 - 9	0
	DC	0 - 2 - 4	0	74 - 94	/
56.34	AC	0 - 2 - 4	0	0 - 2 - 3 - 4 - 5	0 - 6 - 8
	AC	0 - 2 - 4	0	54	/
	DC	0 - 2 - 4	0	0 - 2 - 4 - 6 - 7	0 - 6 - 8
	DC	0 - 2 - 4	0	74	/
56.42	DC	0 - 2 - 4	0	0	0 - 1
	AC	0 - 2 - 4	0 - 3	0	0 - 1
56.44	AC-DC	0 - 2 - 4	0	0	0 - 1

Uitvoering voor spoorweg toepassingen op aanvraag

Mogelijke opties en uitvoering

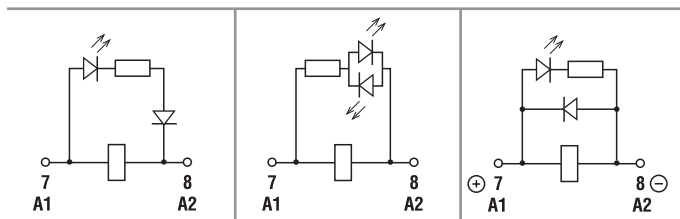

C: Optie 3, 5, 54
LED (AC)

C: Optie 6, 7, 74
LED antiparallel voor AC/DC
(DC - polariteitsneutraal)

C: Optie 8, 9, 94
LED + vrijloopdiode voor DC
(Plus-polariteit op A1/7) -
(alleen voor 56.32)

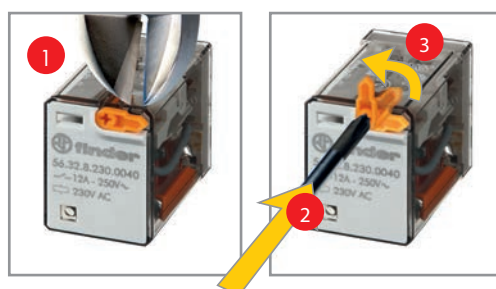

Blokkeerbare testknop (0040, 0050, 0054, 0070, 0074, 0090, 0094)

De speciale Finder - testknop kan op twee manieren worden gebruikt al naar gelang de vereiste omstandigheden.

1. Terugverende testknop: door het indrukken van de testknop blijven de contacten zo lang gesloten tot de testknop wordt losgelaten
2. Blokkeerbare testknop (na het afsnijden van de beveiligingsstift boven de testknop met een mes of kniptang):
 - 2.1 Als terugverende testknop zoals onder 1. beschreven.
 - 2.2 Als "blokkeerbare testknop" = schakelaar. Hiervoor is de testknop 90° te draaien, zodat het "herinneringspijltje" naar buiten wijst. Na de testhandeling is de "blokkeerbare testknop" = schakelaar weer in de positie "terugverende testknop" terug te zetten.



Algemene gegevens

Isolatie-eigenschappen volgens EN 61810-1		2 wisselcontacten - 4 wisselcontacten		2 maakcontacten	
Nominale spanning van voedingsnet	V AC	230/400		230	
Nominale isolatiespanning	V AC	250	400	250	400
Vervuilinggraad		3	2	3	2
Spanningsbestendigheid spoel/contact					
Type isolatie		Basis		Basis	
Overspanningscategorie		III		III	
Nominale impulsbestendigheid	kV (1,2/50 μ s)	4		4	
Spanningsbestendigheid	V AC	2.500		2.500	
Spanningsbestendigheid tussen naastliggende contacten					
Type isolatie		Basis		Basis	
Overspanningscategorie		III		III	
Nominale impulsbestendigheid	kV (1,2/50 μ s)	4		4	
Spanningsbestendigheid	V AC	2.500		2.500	
Spanningsbestendigheid open contacten					
Type schakeling		Microschakeling		Volledige afschakeling *	
Overspanningscategorie		—		II	
Nominale impulsbestendigheid	kV (1,2/50 μ s)	—		2,5	
Spanningsbestendigheid	V AC/(1,2/50 μ s)	1.000/1,5		2.000/3	
EMC - Immuniteit van de relaisspoel					
Burst (5...50 ns, 5 kHz, op A1 - A2)		EN 61000-4-4		Klasse 4 (4 kV)	
Surge (1,2/50 μ s) op A1 - A2 (differential mode)		EN 61000-4-5		Klasse 4 (4 kV)	
Overige gegevens					
Dentertijd bij het sluiten van het maak-/verbreekcontact	ms	1/4 (wisselcontactuitvoering)		3/— (maakcontactuitvoering)	
Trillingsbestendigheid (10...150 Hz): maak-/verbreek	g	17/14			
Schokbestendigheid: maak-/verbreek	g	20/14			
Warmteafgifte aan de omgeving	zonder contactstroom	W	1 (56.32, 56.42)		1,3 (56.34, 56.44)
	bij continuustroom	W	3,8 (56.32, 56.42)		6,9 (56.34, 56.44)
Aanbevolen afstand tussen relais op printplaat	mm	≥ 5			

* Alléén in toepassingen waar overspanningscategorie II is toegestaan. In toepassingen uit overspanningscategorie III: Microschakeling

Contactgegevens

F 56 - Elektrische Levensduur bij AC

2 - 4 wisselcontacten

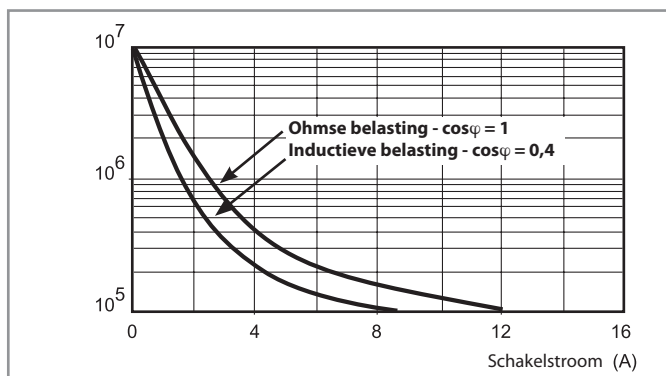

H 56 - Gelijkstroomvermogen bij DC1 belasting

Wisselcontactuitvoering

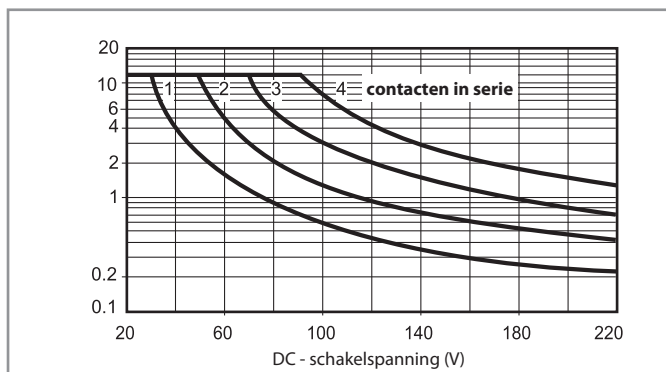

H 56 - Gelijkstroomvermogen bij DC1 belasting

Maakcontactuitvoering, 1,5 mm contactopening

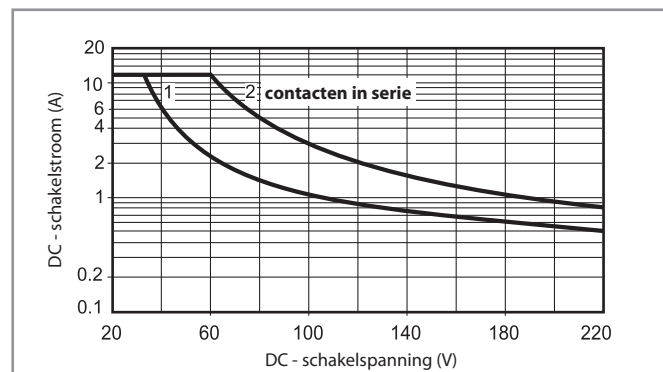

• Bij ohmse belasting (DC1) en indien het snijpunt van stroom en spanning onder de curve valt, dan kan van een elektrische levensduur van ≥ 100.000 schakelingen worden uitgegaan.

• Bij een inductieve belasting (DC13) kan een vrijlooptiode parallel aan de belasting worden geschakeld. Opmerking: de afvaltijd wordt langer.

Spoelgegevens

DC uitvoering, 2 wisselcontacten

Nominale spanning U_N	Spoel-code	Werkspanningsbereik		Weerstand R	Nominale stroom I
		U_{min}	U_{max}		
V		V	V	Ω	mA
6	9.006	4,8	6,6	40	150
12	9.012	9,6	13,2	140	86
24	9.024	19,2	26,4	600	40
48	9.048	38,4	52,8	2.400	20
60	9.060	48	66	4.000	15
110	9.110	88	121	12.500	8,8
125	9.125	100	138	17.300	7,2
220	9.220	176	242	54.000	4

AC uitvoering, 2 wisselcontacten of 2 maakcontacten

Nominale spanning U_N	Spoel-code	Werkspanningsbereik		Weerstand R	Nominale stroom I
		U_{min}^*	U_{max}		
V		V	V	Ω	mA
6	8.006	4,8	6,6	12	200
12	8.012	9,6	13,2	50	97
24	8.024	19,2	26,4	190	53
48	8.048	38,4	52,8	770	25
60	8.060	48	66	1.200	21
110	8.110	88	121	3.940	12,5
120	8.120	96	132	4.700	12
230	8.230	184	253	17.000	6
240	8.240	192	264	19.100	5,3

* $U_{min} = 0,85 U_N$ voor maakcontactuitvoering.

DC uitvoering, 4 wisselcontacten

Nominale spanning U_N	Spoel-code	Werkspanningsbereik		Weerstand R	Nominale stroom I
		U_{min}	U_{max}		
V		V	V	Ω	mA
6	9.006	4,6	6,6	32,5	185
12	9.012	10,2	13,2	123	97
24	9.024	19,2	26,4	490	49
48	9.048	38,8	52,8	1.800	27
60	9.060	48	66	3.000	20
110	9.110	88	121	10.400	10,5
125	9.125	100	138	14.200	8,8
220	9.220	176	242	44.000	5

AC uitvoering, 4 wisselcontacten

Nominale spanning U_N	Spoel-code	Werkspanningsbereik		Weerstand R	Nominale stroom I
		U_{min}	U_{max}		
V		V	V	Ω	mA
6	8.006	4,8	6,6	5,7	300
12	8.012	9,6	13,2	22	150
24	8.024	19,2	26,4	81	90
48	8.048	38,4	52,8	380	37
60	8.060	48	66	600	30
110	8.110	88	121	1.900	16,5
120	8.120	96	132	2.560	13,4
230	8.230	184	253	7.700	9
240	8.240	192	264	10.000	7,5
400	8.400	320	440	26.000	4,9

R 56 - DC spoelen -werkspanningsbereik 2 wisselcontacten

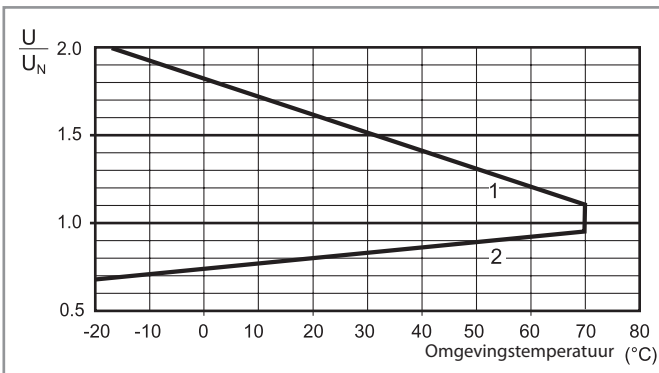

R 56 - DC spoelen -werkspanningsbereik 4 wisselcontacten

R 56 - AC spoelen -werkspanningsbereik 2 wisselcontacten / 2 maakcontacten

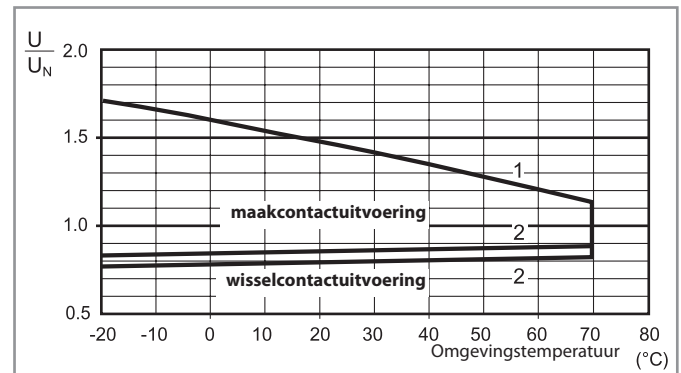

R 56 - AC spoelen -werkspanningsbereik 4 wisselcontacten

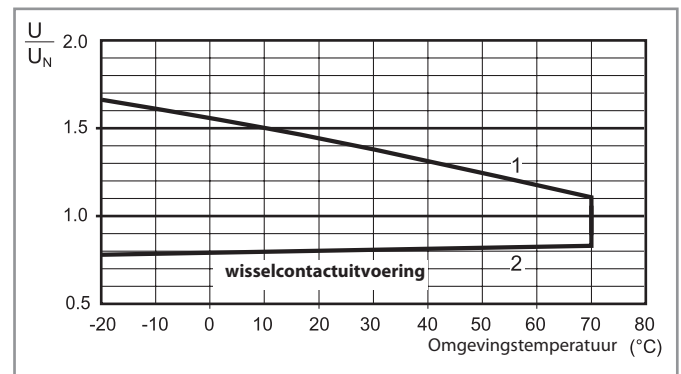

- 1 - Max. toegestane spoelspanning
- 2 - Aanspreekspanning bij spoeltemperatuur gelijk aan de omgevingstemperatuur

Toebehoren



056.25 056.25 met relais

Kopflens montage-adapter voor 56.32

056.25

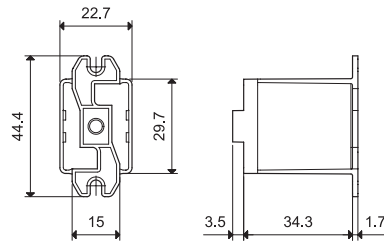

056.25

Elektrische aansluiting door solderen in combinatie met krimpkous-isolatie of via geïsoleerde (4,8 x 0,5 mm) Faston-aansluiting.

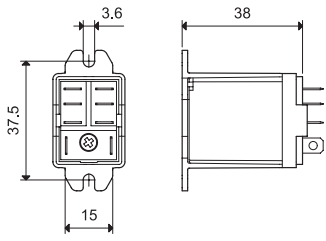

056.25 met relais



056.26 056.26 met relais

Rugflens montage-adapter voor 56.32

056.26

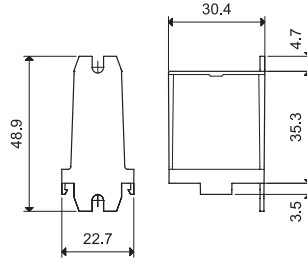

056.26

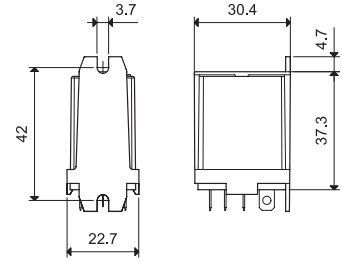

056.26 met relais



056.27 056.27 met relais

Adapter voor 35 mm railmontage (EN 60715) voor 56.32

056.27

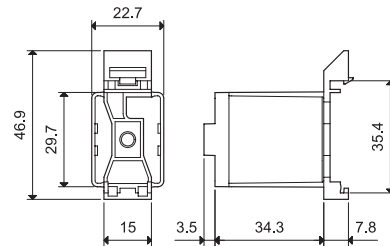

056.27

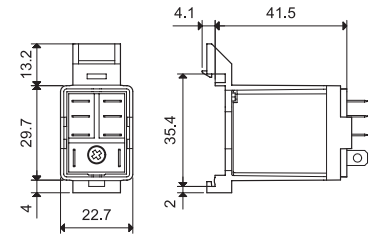

056.27 met relais



056.45 056.45 met relais

Kopflens montage-adapter voor 56.34

056.45

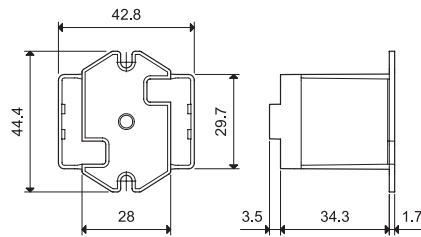

056.45

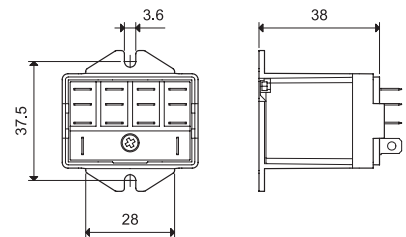

056.45 met relais



056.47 056.47 met relais

Adapter voor 35 mm railmontage (EN 60715) voor 56.34

056.47

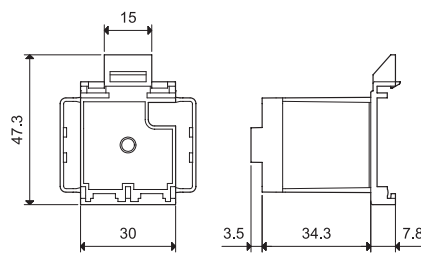

056.47

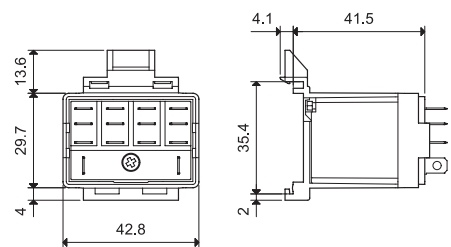

056.47 met relais

Mat met codeerplaatjes, voor houder codeerplaatje 097.00
48 plaatjes, (6 x 12)mm, voor CEMBRE thermotransfer-printer

060.48

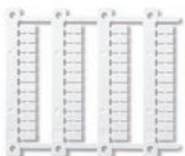

060.48

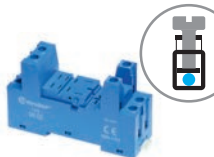

96.02
EG-richtlijn/keurmerken
(Details op aanvraag):

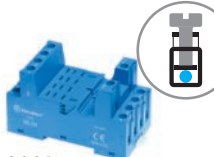

96.04
EG-richtlijn/keurmerken
(Details op aanvraag):



094.91.3

Schroefaansluitvoet voor 35 mm railmontage, geschikt voor tijdmodulen 86.30 en 86.00 en indicatie- en EMC-ontstoringsmodulen 99.02	96.02 Blauw	96.02.0 Zwart	96.04 Blauw	96.04.0 Zwart
Relaistype	56.32		56.34	
Toebehoren				
Klembeugel (metaal)	094.71		096.71	
"Variclip" klem- en demontagebeugel (kunststof)	094.91.3	094.91.30	—	—
Doorverbindstrip voor verbinden van de A1 of A2 klemmen van max. 6 aansluitvoeten, continustroom 10 A	094.06	094.06.0	—	—
Codeerplaatje voor aansluitvoet, wit, (25x9) mm (1 stuk gratis bij elke aansluitvoet)	095.00.4		090.00.2	
Indicatie- en EMC-ontstoringsmodulen			99.02	
Tijdmodulen	86.30		86.00, 86.30	
Codeerplaatjes op mat voor "Variclip" wit, 72 stuks, (6x12) mm, voor het bedrukken met plotter	060.72		—	
Algemene gegevens				
Contactbelasting	12 A - 250 V			
Isolatiespanning	2 kV AC			
Beschermingsgraad	IP 20			
Omgevingstemperatuur	°C -40...+70 (zie diagram L96)			
⊕Vastzetkoppel	Nm	0,8		
Draadstriplengte	mm	8		
Max. aansluitdiameter voor aansluitvoeten 94.02, 94.04		harde kern	soepele kern	
	mm ²	1x6 / 2x2,5		1x4 / 2x2,5
	AWG	1x10 / 2x14		1x12 / 2x14

L 96 - Belastbaarheid uitgang

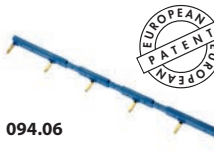
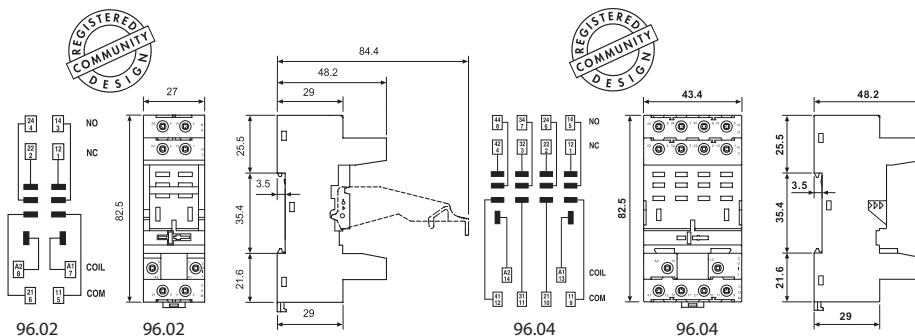
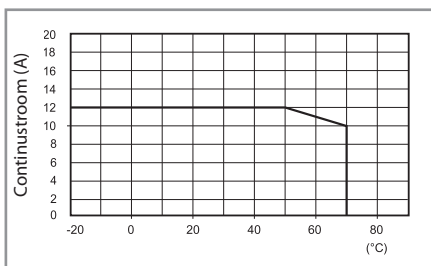

094.06



Doorverbindstrip , voor aansluitvoeten 96.02	094.06 (blauw)	094.06.0 (zwart)
Nominale waarde	10 A - 250 V	

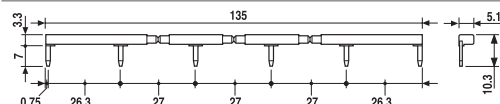

86.00

Tijdmodulen Type 86.00 en 86.30		
Multi-functie (0,05s...100h)	(12...240)V AC/DC	86.00.0.240.0000
Vertraagd-opkomend, Inschakel-wissend (0,05s...100h)	(12...24)V AC/DC	86.30.0.024.0000
Vertraagd-opkomend, Inschakel-wissend (0,05s...100h)	(110...125)V AC	86.30.8.120.0000
Vertraagd-opkomend, Inschakel-wissend (0,05s...100h)	(230...240)V AC	86.30.8.240.0000



86.30

EG-richtlijn/keurmerken (Details op aanvraag):



99.02

Indicatie- en EMC-ontstoringsmodulen serie 99.02 voor aansluitvoeten 96.02 en 96.04		Grijs
Vrijlooptiode (+ aan klem A1 standaardpolariteit)	(6...220)V DC	99.02.3.000.00
LED zonder EMC-bescherming *	(6...24)V DC/AC	99.02.0.024.59
LED zonder EMC-bescherming *	(28...60)V DC/AC	99.02.0.060.59
LED zonder EMC-bescherming *	(110...240)V DC/AC	99.02.0.230.59
LED + vrijlooptiode (+ aan klem A1)	(6...24)V DC	99.02.9.024.99
LED + vrijlooptiode (+ aan klem A1)	(28...60)V DC	99.02.9.060.99
LED + vrijlooptiode (+ aan klem A1)	(110...220)V DC	99.02.9.220.99
LED indicatie + varistor *	(6...24)V DC/AC	99.02.0.024.98
LED indicatie + varistor *	(28...60)V DC/AC	99.02.0.060.98
LED indicatie + varistor *	(110...240)V DC/AC	99.02.0.230.98
RC-moduul	(6...24)V DC/AC	99.02.0.024.09
RC-moduul	(28...60)V DC/AC	99.02.0.060.09
RC-moduul	(110...240)V DC/AC	99.02.0.230.09
Belastingsweerstand	(110...240)V AC	99.02.8.230.07

*Bij DC-toepassing dient de + (plus) op de klem A1 aangesloten te worden. Niet standaardmoduul met + op A2 op aanvraag.



EG-richtlijn/keurmerken
(Details op aanvraag):

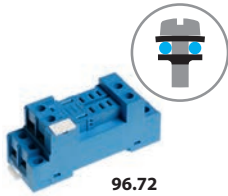

96.72

EG-richtlijn/keurmerken
(Details op aanvraag):

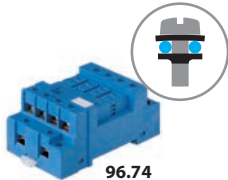

96.74

EG-richtlijn/keurmerken
(Details op aanvraag):



Schroefaansluitvoet voor 35 mm railmontage, geschikt voor indicatie- en EMC-ontstoringsmodulen 99.01	96.72	96.72.0	96.74	96.74.0
	Blauw	Zwart	Blauw	Zwart
Relaistype	56.32		56.34	
Toebehoren				
Klembeugel (metaal)	094.71		096.71	
Indicatie- en EMC-ontstoringsmodulen	99.01			
Algemene gegevens				
Contactbelasting	12 A - 250 V			
Isolatiespanning	2 kV AC			
Beschermingsgraad	IP 20			
Omgevingstemperatuur	°C -40...+70			
Vastzetkoppel	Nm	0,8		
Draadstriplengte	mm	10		
Max. aansluitdiameter	harde kern		soepele kern	
voor aansluitvoeten 96.72 en 96.74	mm ²	1x4 / 2x4		1x4 / 2x2,5
	AWG	1x12 / 2x12		1x12 / 2x14

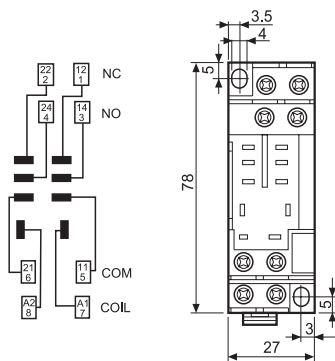

96.72

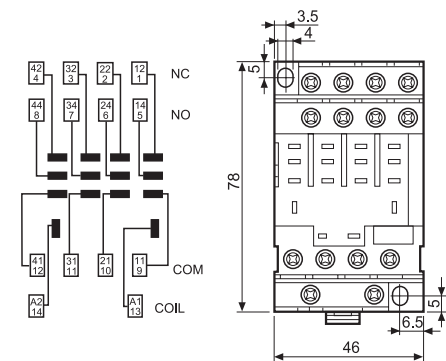

96.74

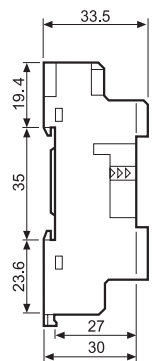

99.01

EG-richtlijn/keurmerken
(Details op aanvraag):



Indicatie- en EMC-ontstoringsmodulen serie 99.01 voor aansluitvoeten 96.72 en 96.74

		Blauw	
		LED kleur groen	LED kleur rood
Vrijloopdiode (+ aan klem A1)	(6...220)V DC	99.01.3.000.00	
Vrijloopdiode (+ aan klem A2 niet standaardpolariteit)	(6...220)V DC	99.01.2.000.00	
LED zonder EMC-bescherming *	(6...24)V DC/AC	99.01.0.024.59	
LED zonder EMC-bescherming *	(28...60)V DC/AC	99.01.0.060.59	
LED zonder EMC-bescherming *	(110...240)V DC/AC	99.01.0.230.59	
LED + Vrijloopdiode (+ aan Klem A1)	(6...24)V DC	99.01.9.024.99	99.01.9.024.90
LED + Vrijloopdiode (+ aan Klem A1)	(28...60)V DC	99.01.9.060.99	99.01.9.060.90
LED + Vrijloopdiode (+ aan Klem A1)	(110...220)V DC	99.01.9.220.99	99.01.9.220.90
LED + Vrijloopdiode (+ aan klem A2 niet standaardpolariteit)**	(6...24)V DC	99.01.9.024.79	
LED + Vrijloopdiode (+ aan klem A2 niet standaardpolariteit)**	(28...60)V DC	99.01.9.060.79	
LED + Vrijloopdiode (+ aan klem A2 niet standaardpolariteit)**	(110...220)V DC	99.01.9.220.79	
LED indicatie + varistor *(6...24)V DC/AC	99.01.0.024.98	99.01.0.024.08	
LED indicatie + varistor *(28...60)V DC/AC	99.01.0.060.98	99.01.0.060.08	
LED indicatie + varistor *(110...240)V DC/AC	99.01.0.230.98	99.01.0.230.08	
RC-moduul	(6...24)V DC/AC	99.01.0.024.09	
RC-moduul	(28...60)V DC/AC	99.01.0.060.09	
RC-moduul	(110...240)V DC/AC	99.01.0.230.09	
Belastingweerstand	(110...240)V AC	99.01.8.230.07	

* bij DC-aansluiting is klem A1 de + (plus)

** bij DC-aansluiting is klem A2 de + (plus)



96.12

EG-richtlijn/keurmerken
(Details op aanvraag):



Printvoet	96.12 (blauw)	96.12.0 (zwart)	96.14 (blauw)	96.14.0 (zwart)
Relaistype	56.32		56.34	
Toebehoren				
Klembeugel (metaal)				094.51
Algemene gegevens				
Contactbelasting	15 A - 250 V (max. 10 A per contact)			
Isolatiespanning	2 kV AC			
Omgevingstemperatuur	IP 20			
Omgevingstemperatuur	°C -40...+70			

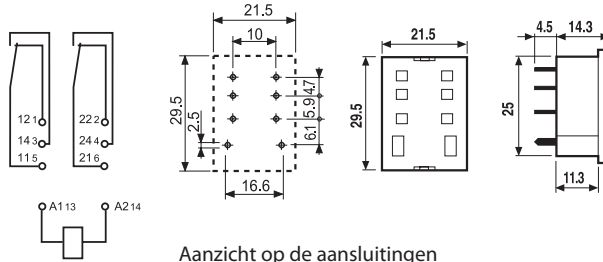

Aanzicht op de aansluitingen
96.12

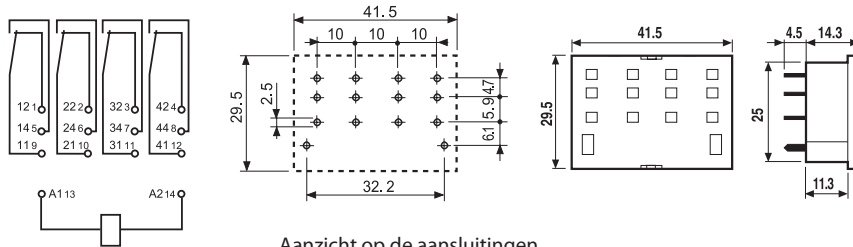

Aanzicht op de aansluitingen
96.14

