

# Milwaukee®

Nothing but **HEAVY DUTY**®



## 2205-40

Original instructions

Originalbetriebsanleitung

Notice originale

Istruzioni originali

Manual original

Oorspronkelijke gebruiksaanwijzing

Original brugsanvisning

Original bruksanvisning

Bruksanvisning i original

Alkuperäiset ohjeet

Πρωτότυπο οδηγιών χρήσης

Orijinal işletme talimatı

Původním návodem k  
používání

Pôvodný návod na použitie

Instrukcją oryginalną

Eredeti használati utasítás

Izvirna navodila

Originalne pogonske upute

Instrukcijām oriģinālvalodā

Originalni instrukcija

Algupärane kasutusjuhend

Оригинальное руководство  
по эксплуатации











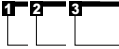



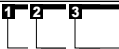



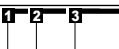



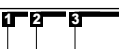



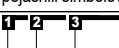



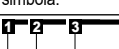



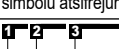



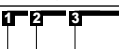



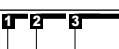



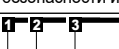



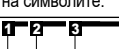

Оригинално ръководство за  
експлоатация

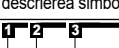
Instrucțiuni de folosire origi-  
nale

Оригинален прирачник за  
работа

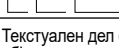
التعليمات الأصلية

<b>ENGLISH</b>	 Picture section with operating description and functional description	Page		...	
	Text section with Technical Data, important Safety and Working Hints and description of Symbols	Page		...	
<b>DEUTSCH</b>	 Bildteil mit Anwendungs- und Funktionsbeschreibungen	Seite		...	
	Textteil mit Technischen Daten, wichtigen Sicherheits- und Arbeitshinweisen und Erklärung der Symbole.	Seite		...	
<b>FRANÇAIS</b>	 Partie imagée avec description des applications et des fonctions	Côté		...	
	Partie textuelle avec les données techniques, les consignes importantes de sécurité et de travail ainsi que l'explication des pictogrammes.	Côté		...	
<b>ITALIANO</b>	 Sezione illustrata con descrizione dell'applicazione e delle funzioni	Pagina		...	
	Sezione testo con dati tecnici, importanti informazioni sulla sicurezza e sull'utilizzo, spiegazione dei simboli.	Pagina		...	
<b>ESPAÑOL</b>	 Sección de ilustraciones con descripción de aplicación y descripción funcional	Página		...	
	Sección de texto con datos técnicos, indicaciones importantes de seguridad y trabajo y explicación de los símbolos.	Página		...	
<b>PORTUGUES</b>	 Parte com imagens explicativas contendo descrição operacional e funcional	Página		...	
	Parte com texto explicativo contendo Especificações técnicas, Avisos de segurança e de operação e a Descrição dos símbolos.	Página		...	
<b>NEDERLANDS</b>	 Beeldgedeelte met toepassings- en functiebeschrijvingen	Pagina		...	
	Tekstgedeelte met technische gegevens, belangrijke veiligheids- en arbeidsinstructies en verklaring van de symbolen.	Pagina		...	
<b>DANSK</b>	 Billeddel med anvendelses- og funktionsbeskrivelser	Side		...	
	Tekstdel med tekniske data, vigtige sikkerheds- og arbejdsanvisninger og symbolforklaring.	Side		...	
<b>NORSK</b>	 Billeddel med bruks- og funksjonsbeskrivelse	Side		...	
	Textteil mit Technischen Daten, wichtigen Sicherheits- und Arbeitshinweisen und Erklärung der Symbole.	Side		...	
<b>SVENSKA</b>	 Bilddel med användnings- och funktionsbeskrivning	Sida		...	
	Textdel med tekniska informationer, viktiga säkerhets- och användningsinstruktioner samt symbolförklaringar.	Sida		...	
<b>SUOMI</b>	 Kuvasivut käyttö- ja toimintakuvausset	Sivu		...	
	Tekstisivut: tekniset tiedot, tärkeät turvallisuus- ja työskentelyohjeet sekä merkien selitykset.	Sivu		...	
<b>ΕΛΛΗΝΙΚΑ</b>	 Τμήμα εικόνων με περιγραφές χρήσης και λειτουργίας	Σελίδα		...	
	Τμήμα κειμένου με τεχνικά χαρακτηριστικά, σημαντικές υποδείξεις ασφαλείας και εργασίας και εξήγηση των συμβόλων.	Σελίδα		...	
<b>TÜRKÇE</b>	 Resim bölümü Uygulama ve fonksiyon açıklamaları ile birlikte	Sayfa		...	
	Teknik bilgileri, önemli güvenlik ve çalışma açıklamalarını ve de sembollerin açıklamalarını içeren metin bölümü.	Sayfa		...	
<b>ČESKY</b>	 Obrazová část s popisem aplikací a funkcí	Strana		...	
	Textová část s technickými daty, důležitými bezpečnostními a pracovními pokyny a s vysvětlivkami symbolů	Strana		...	

<b>SLOVENSKY</b>	 Obrazová část s popisem aplikací a funkcí	Trana		...	
	Textová část s technickými datami, důležitými bezpečnostními a pracovními pokyny a s vysvětlivkami symbolů	Trana		...	
<b>POLSKI</b>	 Część rysunkowa z opisami zastosowania i działania	Strona		...	
	Część opisowa z danymi technicznymi, ważnymi wskazówkami dotyczącymi bezpieczeństwa i pracy oraz objaśnieniami symboli.	Strona		...	
<b>MAGYAR</b>	 Képes részalkalmazási- és működési leírásokkal	Oldal		...	
	Szöveges rész műszaki adatokkal, fontos biztonsági- és munkavégzési útmutatásokkal, valamint a szimbólumok magyarázata.	Oldal		...	
<b>SLOVENSKO</b>	 Del slikez opisom uporabe in funkcij	Stran		...	
	Del besedila s tehničnimi podatki, pomembnimi varnostnimi opozorili in delovnimi navodili in pojasnili simbolov.	Stran		...	
<b>HRVATSKI</b>	 Dio sa slikamasa opisima primjene i funkcija	Strana		...	
	Dio štiva sa tehničkim podacima, važnim sigurnosnim i radnim uputama i objašnjenjem simbola.	Strana		...	
<b>LATVISKI</b>	 Attēla daļa ar lietošanas un funkciju aprakstiem	Lapa		...	
	Teksta daļa ar tehniskajiem parametriem, svarīgiem drošības un darbības norādījumiem, simbolu atšifrējumiem.	Lapa		...	
<b>LIETUVIŠKAI</b>	 Paveikslėlio dalis su vartojimo instrukcija ir funkcijų aprašymais	Puslapis		...	
	Teksto dalis su techniniais duomenimis, svarbiomis saugumo ir darbo instrukcijomis bei simbolių paaiškinimais.	Puslapis		...	
<b>EESTI</b>	 Pildiosa kasutusjuhendi ja funktsioonide kirjeldusega	Leht		...	
	Tekstiosa tehniliste näitajate, oluliste ohutus- ja tööjuhenditega ning sümbolite kirjeldustega.	Leht		...	
<b>РУССКИЙ</b>	 Раздел иллюстраций с описанием эксплуатации и функций	Страница		...	
	Текстовый раздел, включающий технические данные, важные рекомендации по безопасности и эксплуатации, а также описание используемых символов.	Страница		...	
<b>БЪЛГАРСКИ</b>	 Част със снимки с описания за приложение и функции	Страница		...	
	Част с текст с технически данни, важни указания за безопасност и работа и разяснение на символите.	Страница		...	
<b>ROMÂNIA</b>	 Secvența de imagine cu descrierea utilizării și a funcționării	Pagină		...	
	Porțiune de text cu date tehnice, indicații importante privind siguranța și modul de lucru și descrierea simbolurilor.	Pagină		...	
<b>МАКЕДОНСКИ</b>	 Дел со сликисо описи за употреба и функционирање	Страна		...	
	Текстуален дел со Технички карактеристики, важни безбедносни и работни упатства и објаснување на симболите.	Страна		...	
<b>عربي</b>	 قسم الصور يوجد به الوصف التشغيلي والوظيفي	الصفحة		...	
	القسم النصي المزود بالبيانات الفنية والنصائح الهامة للسلامة والعمل ووصف الرموز	الصفحة		...	

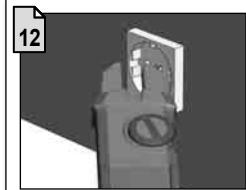

Voltage detection  
Spannungsprüfer  
Décteur de tension  
Voltmetro  
Detector de tensión  
Detector de tensão  
Spanningzoeker  
Spændingstester  
Spenningsindikator  
Spänningsprovare

Jännitemittari  
Ελεγκτής τάσης  
Voltaj kontrol cihazı  
Indikátor napětí  
Indikátor napätia  
Wskaźnik napięcia  
Feszültségvizsgáló  
Indikator napetosti  
Ispitivna napona  
Sprieguma pārbaudītājs

Itampos indikatorius  
Pinge kontrollija  
Индикатор напряжения  
Индикатор на напряжение  
Индикатор на напряжение  
Детектор на напон  
كشف الجهد الكهربى

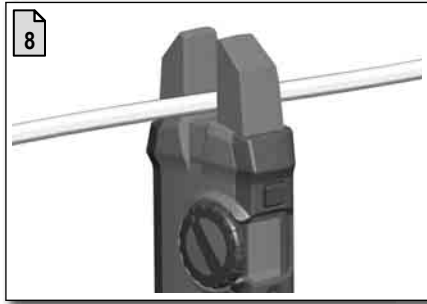

8

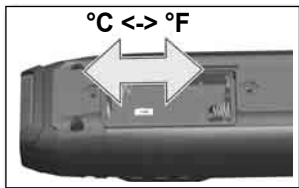

°C ↔ °F

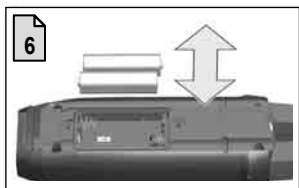

6



10

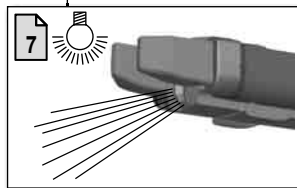

7



14

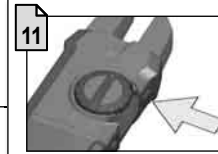

11

Freeze display  
Anzeige einfrieren  
Geler l'affichage  
Fermo display  
Fijar valor en la pantalla  
Congelar leitura no display  
Weergave bevrozen  
Frys visning fast

Frys displayet  
Frysa indikeringen  
Jäädytä näyttö  
Παγωμα ένδειξης  
Donma göstergesi  
"Zmrazil" zobrazený údaj  
"Zmrazil" zobrazený údaj  
Zapamiętanie wskazania

A kijelző kimerevítése  
Zamrzni prikaz  
Pokazivanje zamrznuti  
Fiksēt rādījumu ekrānā  
Išsaugoti parodymą  
Nāidustuse fikseering kuvaril  
Зафиксировать индикацию

Застопоряване на индикацията  
İngheçtäre afişaj  
Замрзни приказ  
شاشة عرض المتجمد

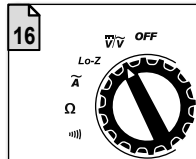

16

Voltage  
Spannung  
Tension  
Voltaggio  
Tensión  
Tensão  
Spanning

Spænding  
Spanning  
Spänning  
Jännite  
Tensión  
Tάση  
Voltaj  
napětí

Napätie  
Napięcie  
Feszültség  
Napetost  
Napon  
Voltāža  
Ītampa

Voltaaz  
Напряжение  
Напряжение  
Tensiune  
Напон  
الجهد الكهربى

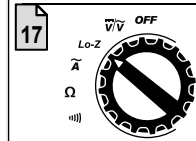

17

Low Input Impedance  
Niedrige  
Eingangsimpedanz  
Basse impédance  
d'entrée  
Bassa impedanza in  
ingresso  
Baja impedancia de  
entrada  
Baixa impedância de  
entrada

Geringe  
ingangsimpedantie  
Lav indgangsimpedans  
Lav inngangsimpedans  
Låg inimpedans  
Alhainen  
sisääntuloimpedanssi  
Χαμηλή σύνθετη  
αντίσταση εισόδου  
Alçak giriş direnci  
nizka vstupni  
impedance

Nizka vstupná  
impedancia  
Niska impedancja  
 wejściowa  
Alacsony bemeneti  
impedancia  
Nizka vhodna  
impedanca  
Ulazna impedancija  
Zemas ieejas pretestība  
Madala sisendi takistus

Низкое полное  
сопротивление на  
входе  
Нисък входен  
импеданс  
Impedanță joasă de  
intrare  
Ниска влезна  
импенданса  
معاوقة الإدخال المنخفض

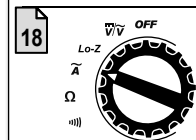

18

AC Current  
Wechselstrom  
Courant alternatif  
Corrente alternata  
Corriente CA  
Corrente alternada  
Wisselstroom

Vekselstrøm  
Vekselstrøm  
Växelström  
Vaihtovirta  
Εναλλασσόμενο ρεύμα  
Dalgalt akim  
Střídavý proud

Striedavý prúd  
Prąd przemienny  
Váltóáram  
Izmenični tok  
Izmjenična struja  
Mainstråva  
Kintamoji srové

Vahelduvvool  
Переменный ток  
Προμενлив ток  
Curent alternativ  
Наизменична струја  
التيار المتردد

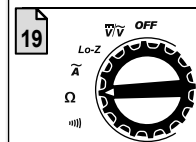

19

Resistance  
Widerstand  
Résistance  
Resistenza  
Resistencia  
Resistência  
Weerstand

Modstand  
Motstand  
Résistans  
Vastus  
Αντίσταση  
Mukavemet  
Odpor

Odpor  
Opornosc  
Ellenállás  
Upor  
Otpor  
Pretestība  
Varža

Takistus  
Сопротивление  
Съпротивление  
Rezistență  
Отпор  
المقاومة

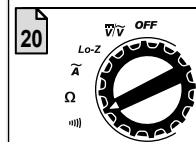

20

Continuity  
Durchgangsprüfung  
Contrôle de continuité  
Prova di continuità  
Control de continuidad  
Verificação de  
continuidade  
Doorgangstest

Gennemgangsprøve  
Gjennomgangundersøkelse  
Genomgångsprovning  
Läpivirtauskoek  
Έλεγχος συνέχειας  
Geçiş kontrolü  
Zkouška průchodnosti  
Skúška priechodnosti

Badanie przejścia  
Folytonosság vizsgálat  
Preizkus prevodnosti  
Provjera prolaza  
Caurlaidība  
Pralaidumo tikrinimas  
Pievus  
Контроль непрерывности

Изпитване за цялост на веригата  
Continuitate  
Контрола на проток  
الاستمرارية

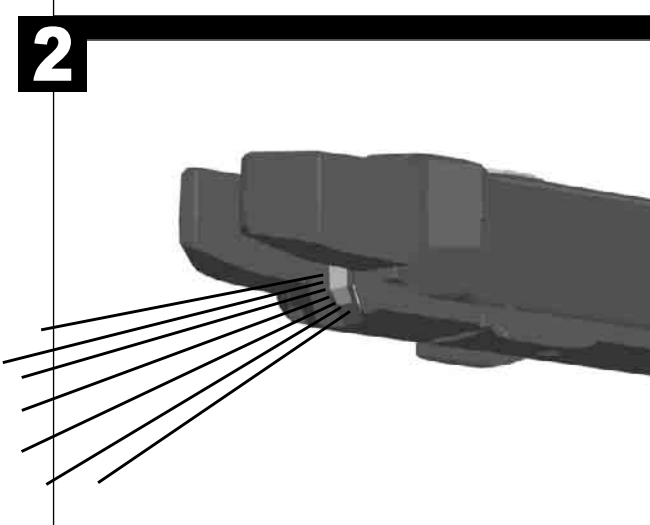
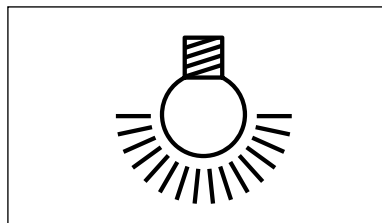
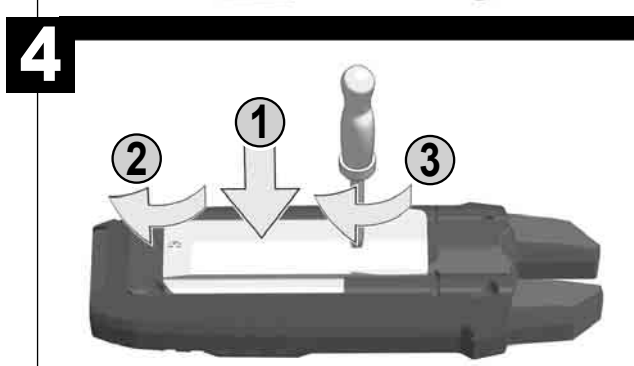
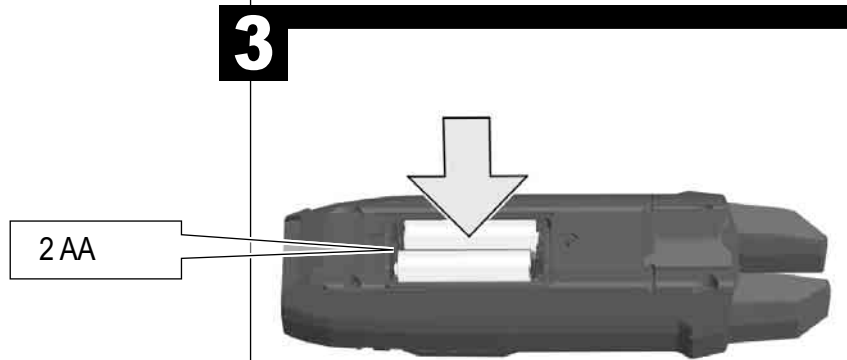
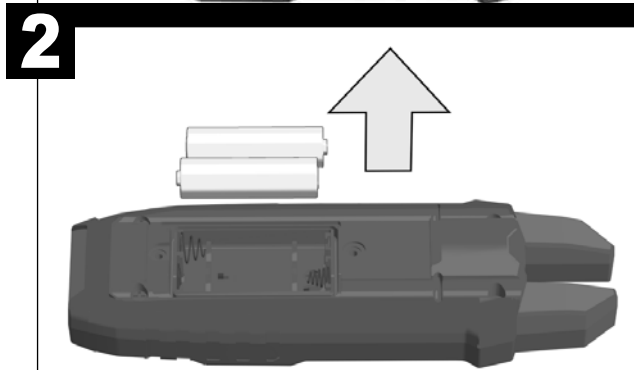
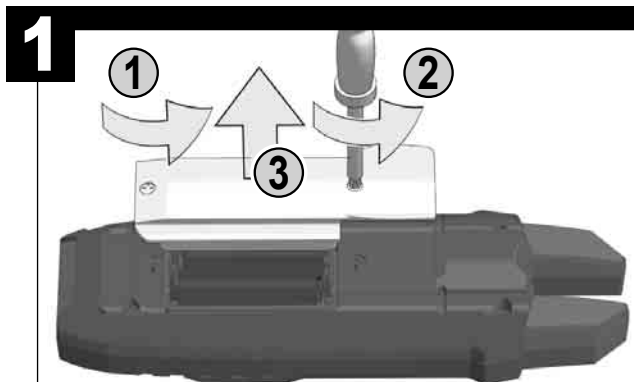
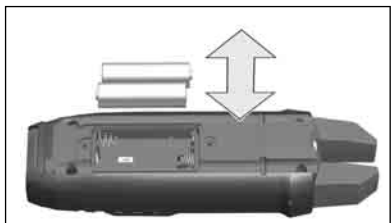

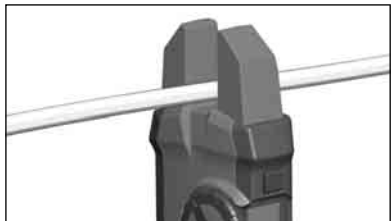

Never make measurement on a circuit in which voltage over 1000 V exists.

Keine Messungen in Stromkreisen mit Spannungen über 1000 V durchführen.

N'exécutez aucune mesure dans les circuits électriques dont les tensions sont supérieures à 1000 V."

Non eseguire misurazioni su circuiti con voltaggio superiore a 1000 V.

No realice jamás mediciones en circuitos con un voltaje superior a 1000 V.

Nunca efectue medições em circuitos com mais de 1000 V.

Voer geen metingen uit in stroomcircuits met spanningen boven 1000 V.

Ingen målinger i strømkredse med spændinger over 1000 V.

Gjennomfør aldri målinger i strømkretser med spenning over 1000V

Genomför inga mätningar i strömkretsar med spänningar på över 1000 V.

Älä koskaan mittaa virtapiirejä, joiden jännite on yli 1000 V.

Μην εκτελείτε μετρήσεις σε ηλεκτρικά κυκλώματα με τάσεις πάνω από 1000 V.

1000 Volttan daha fazla voltajı bulunan elektrik akımı devrelerinde ölçümlene yapmayın.

Neprovádějte žádná měření v elektrických obvodech s napětím nad 1000 V.

Nevykonávajte žiadne merania v elektrických obvodech s napätím nad 1000 V.

Nie należy dokonywać pomiarów w obwodach prądowych o napięciu powyżej 1000 V.

1000 V-nál magasabb feszültségű áramkörökben tilos méréseket végezni.

Ne izvajajte meritev v tokokrogih z napetostmi nad 1000 V.

Ne izvoditi mjerjenja u strujnim krugovima sa naponom od preko 1000 V.

Aizliegļ veikt mērījumus elektriskajā ķēdē, kurā spriegums pārsniedz 1000 V.

Niekada nematuoti srovės grandinės, kai įtampa didesnė nei 1000 V.

Keelatud teostada mõõtmiseid elektriabelas, mille pinge ületab 1000 V.

Никогда не производите измерения на цепи с напряжением выше 1000 В.

Не извършвайте измервания в електрически вериги над 1000 V.

Nu se efectuează măsurători în circuite electrice peste 1000 V.

Не вршете мерења во струјни кола со напони над 1000V.

لا تقم بالقياس أبدًا في دائرة يزيد جهدها عن 1000 فولت.

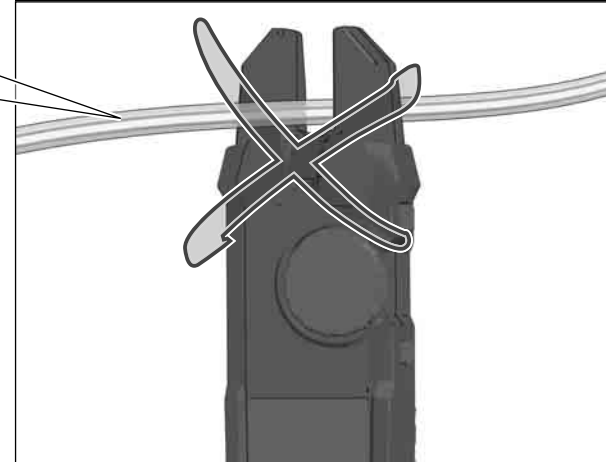
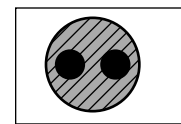
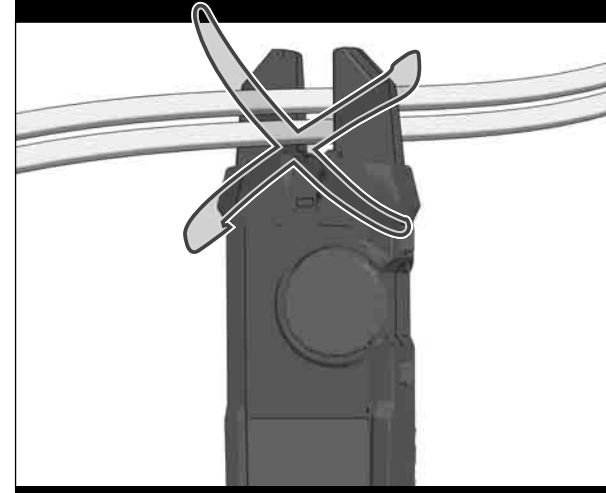
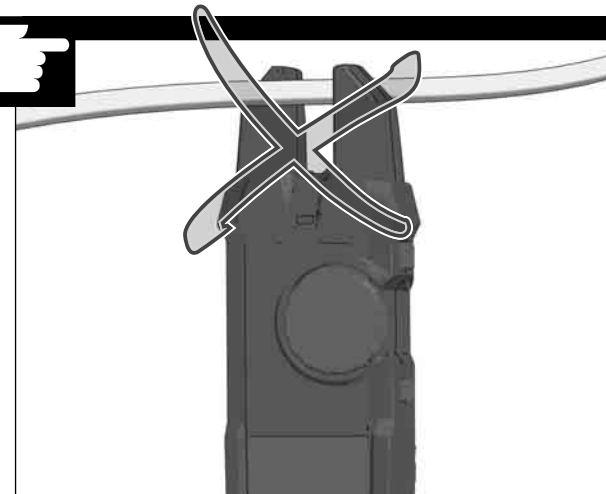
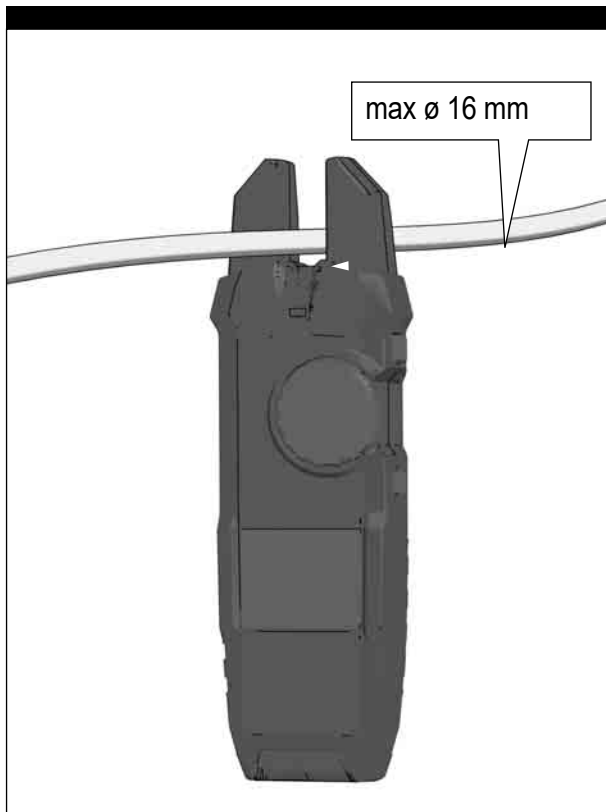



$\bar{V}/\tilde{V}$   $\tilde{A}$   $\Omega$   $\lll$  **Lo-Z**

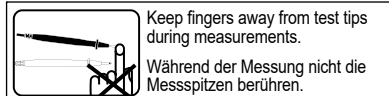
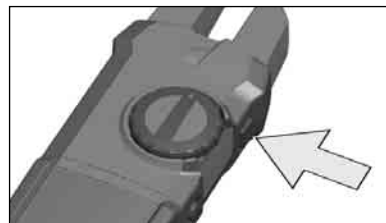

Keep fingers away from test tips during measurements.  
Während der Messung nicht die Messspitzen berühren.

Ne pas toucher les pointes de mesure pendant la mesure.

Durante la misurazione non toccare i puntali di misurazione.

No toque los punteros del comprobador durante la medición.

Nunca toque nas pontas de prova durante a medição.

Raak tijdens de meting nooit de meetpunten aan.

Rør ikke målespidserne under målingen.

Ikke berør målespissen mens målingen pågår.

Vídrör inte mätspetsen under mätningen.

Mittauksen aikana ei saa koskettaa mittauskärräin.

Κατά τη διάρκεια της μέτρησης μην αγγίζετε τους ακροδέκτες μέτρησης.

Ölçüm yapma esnasında ölçü uçlarını temas ettirmeyin.

Při měření se nedotýkejte měřících hrotů.

Pri meraní sa nedotýkajte meracích hrotov.

Podczas wykonywania pomiarów nie wolno dotykać końcówek pomiarowych.

Mérés közben nem szabad megérinteni a mérőcsúcsokat.

Med meritvijo se ne dotikajte merilnih konic.

Za vrijeme mjerenja ne dodirivati mjerne vrhove.

Mērīšanas laikā nepieskarties knaiblēm.

Matavimo metu negalima liesti matavimo replių galų.

Mõõtmise ajal ära puuduta haaratsit

Во время проведения измерений не касайтесь измерительных наконечников.

По време на измерването не докосвайте измервателните накрайници.

Nu atingeți vârfulurile de măsurare în timpul măsurătorii.

Не ги допирајте мерните врвови за време на мерењето.

ابق أصابعك بعيدًا عن الفكين أثناء إجراء القياسات.

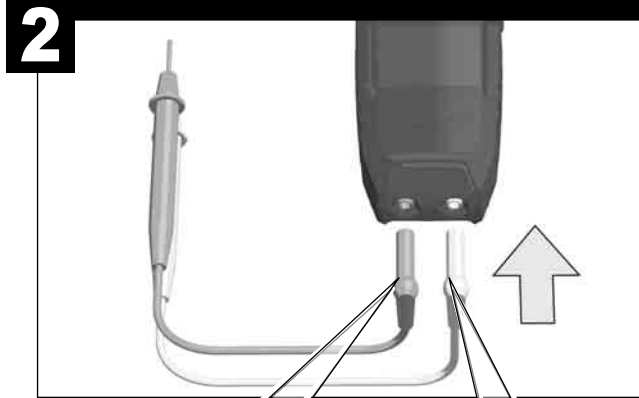
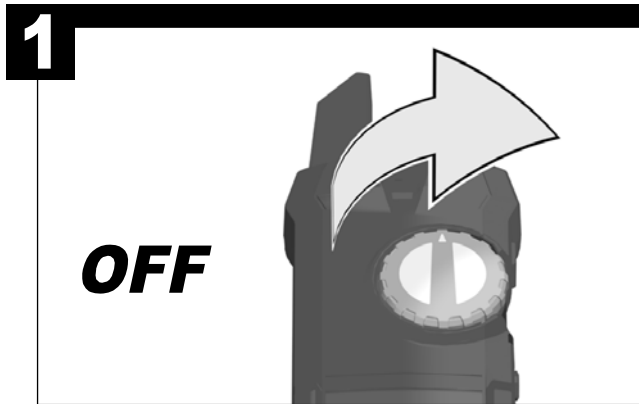

black	musta	juodas
schwarz	μαύρος	must
noir	siyah	черный
nero	černá	черен
negro	čierna	negru
preto	czarny	црно
zwart	fekete	黑色
Sort	črno	السوداء
svart	crno	
svart	melns	

red	punainen	raudonas
rot	κόκκινος	ruņane
rouge	kırmızı	красный
rosso	červená	червен
rojo	červená	roșu
vermelho	czerwony	црвено
rood	piros	红色
Rød	rdeče	الحمراء
rød	crveno	
röd	sarkans	

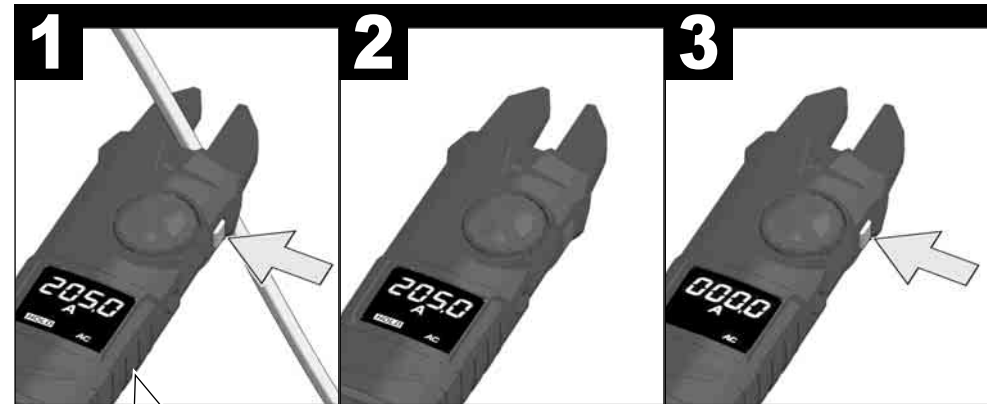

The Hold-Function freezes the value on the display.  
Die Hold-Funktion friert den momentanen Messwert auf dem Display ein.  
La fonction de maintien (« Hold ») gèle la valeur de mesure momentanée sur l'afficheur.  
La funzione "hold" congela il valore misurato attualmente visualizzato.  
La función Hold fija el valor actual en la pantalla.  
Com a função HOLD pode congelar o respectivo valor actual no display.  
De Hold-functie bevriest de actuele meetwaarde op het display.  
Hold-funktionen fryser den øjeblikkelige måleværdi på displayet fast.  
Hold- funksjonen fryser den momentane måleverdien.  
Hold-funktionen fryser det aktuelle måtværdet på displayen.  
Hold-toiminnolla senhetkinen mittausarvo säilytetään näytössä.  
Η λειτουργία Hold παγώνει την τρέχουσα τιμή μέτρησης επί του οθόνη.  
Hold fonksiyonu ekran üzerinde o andaki ölçü değerini dondurur.  
Funkce HOLD zmrazí okamžitou naměřenou a na displeji zobrazenou hodnotu.  
Funkcia HOLD zmrazí okamžitú nameranú a na displeji zobrazenú hodnotu.  
Funkcija Hold podtrzymuje chwilową wartość pomiaru na wyświetlaczu.  
A Hold-funkció kimerevíti a pillanatnyi mérési értéket a kijelzőn.

Hold-funkcija zamrzne trenutno izmerjeno vrednost na displeju.  
Hold-Funkcija zamrzava momentalnu mjernu vrijednost na displeju.  
Ar turēšanas (hold) funkciju tiek apturēts mērījums uz ekrāna. Ienākošās strāvas mērīšanas laikā nav pieejama.  
„Hold” funkcija ekrānē uzfiksuoja matavimo dydį.  
Hoidmise (hold) funktsiooniga peatatakse mõõtmise tulemus kuvaril.  
Функция Hold фиксирует текущее значение на дисплее.  
Функцията Hold застопорява моментната измерена стойност на дисплея.  
Funcția Hold îngheață pe afișaj valoarea de măsurare momentană.  
Функцијата Hold ја замрзнува моменталната мерна вредност на дисплејот.  
تعمل خاصية التوقف على تجميد القيمة الموجودة على شاشة العرض. وهي غير متاحة عند استخدام خاصية التوقف.

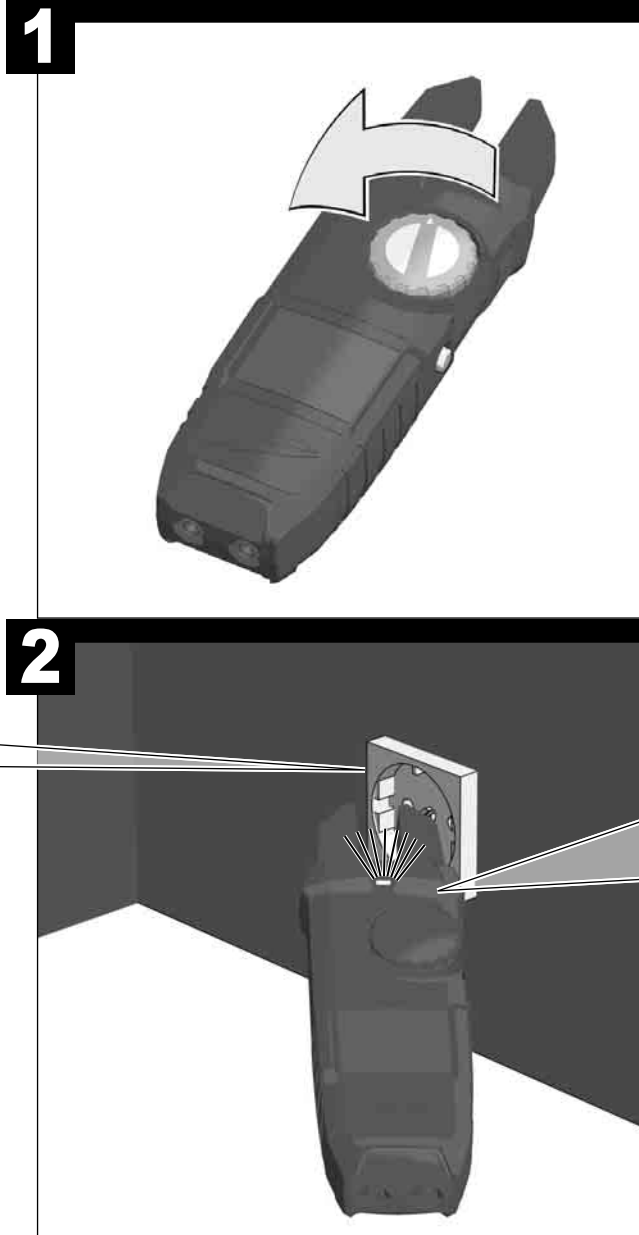
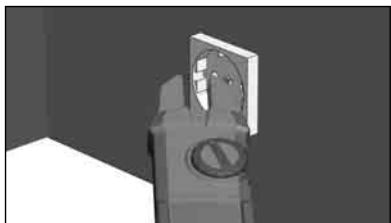

**Non-Contact Voltage Detection**

Check the functionality of LED on a wellknown power supply prior to measurement. When the LED doesn't light up, do not make measurement.

**Kontaktlose Spannungsprüfung**

Die Funktion der LED an einer bekannten Spannungsquelle testen. Leuchtet die LED nicht, ist der Spannungsprüfer defekt und darf nicht zu Messungen verwendet werden!

**Détection de la tension sans contact**

Tester la fonction des LED sur une source de tension connue. Si la LED ne s'allume pas, cela signifie que le détecteur de tension est défectueux et qu'il ne doit pas être utilisé pour des mesures!

**Misurazione del voltaggio senza contatto**

Testare il funzionamento del LED con una sorgente di voltaggio nota. Se il LED non lampeggia, il voltmetro è difettoso e non deve essere utilizzato per le misurazioni.

**Detección de tensión sin contacto**

Controle la función del diodo LED en una fuente de tensión conocida. Si la lámpara LED no se enciende entonces el comprobador de tensión está averiado y no deberá emplearse para efectuar mediciones.

**Teste de tensão sem contacto**

Assegure-se de que a LED funciona, testando-a numa fonte de tensão conhecida. Se a luz LED não começa a brilhar, o detector de tensão está avariado e não deve ser utilizado para medições!

**Contactloze spanningscontrole**

Test de functie van de led op een bekende spanningsbron. Als de led niet brandt, is de spanningstester defect en mag niet voor metingen worden gebruikt!

**Kontaktløs spændingsprøvning**

Afprøv LED-funktionen på en kendt spændingskilde. Lyser LED'en ikke, er spændingstesteren defekt og må ikke benyttes til målinger!

**Kontaktfri spenningsprøving**

Test LED funksjonen på en kjent spenningskilde. Lyser LED'en ikke er spenningsindikatoren defekt og skal ikke brukes til målinger!

**Kontaktfri spänningsprovning**

Testa LED-funktionen på en känd späningskälla. Om LED:n då inte lyser är det något fel på späningsprovaren. Den får då inte längre användas för mätningar!

**Kosketukseton jännitteenmittaus**

Tarkasta valodiodin toiminta tunnetun jännitteenlähteen avulla. Jos valodiodi ei pala, niin jännitemittarissa on vika eikä sitä saa enää käyttää mittauksiin!

**Έλεγχος τάσης χωρίς επαφή**

Δοκιμάζετε τη λειτουργία της λαμπρίδας LED σε μια γνωστή πηγή τάσης. Όταν δεν φωτίζει η λαμπρίδα LED, ο ελεγκτής τάσης έχει βλάβη και δεν επιτρέπεται να χρησιμοποιηθεί για μετρήσεις!

**Kontakt yapılmaksızın voltaj kontrolü**

LED fonksiyonunu bilinen voltaj kaynağında test edin. LED ışık vermezse, voltaj kontrol cihazı arızalıdır ve ölçü yapmak için kullanılamaz!

**Bezkontaktní napětíová zkouška**

Přezkoušejte funkci LED na známém zdroji napětí. Nesvítl-li LED, je zkoušečka napětí defektní a nesmí se k měření používat!

**Bezkontaktná napätíová skúška**

Preskúšajte funkciu LED na známom zdroji napätia. Ak LED nesvieti, je skúšačka napätia defektná a nesmie sa k meraniu používať!

**Bezdotykowe sprawdzenie napięcia**

Sprawdź działanie lampki LED na znanym źródle napięcia. Jeśli lampka LED nie świeci, oznacza to, iż wskaźnik napięcia jest uszkodzony i nie można go używać do pomiarów.

**Feszültségvizsgálat érintkezés nélkül**

Ellenőrizze le a LED működését egy ismert feszültségforráson. Ha a LED

nem világít, akkor a feszültségvizsgáló hibás, és nem szabad mérésre használni!

**Brezstični preizkus napetosti**

Test funkcije LED na znanem izvoru napetosti. V kolikor LED ne sveti, je indikator napetosti pokvarjen in ga ni dovoljeno uporabljati za meritve!

**Bekontaktna provjera napona**

Funkciju LED-a testirati na jednom poznatom izvoru napona. Ako LED ne svijetli, onda je ispitivač napona defektan i ne smije se upotrebljavati za mjerenja!

**Bezkontakta sprieguma pārbaude**

Pārbaudīt LED funkcionalitāti pie zināma sprieguma avota. Ja LED nemsīgt, tad sprieguma mērītājs ir bojāts un tas nedrīkst tikt izmantots mērījumiem.

**Nekontaktinis įtampos tikrinimas**

Patikrinti LED funkciją su žinomu įtampos šaltiniu. Jei neužsidega LED parodymas, tai reiškia, kad įtampos indikatorius yra sugedęs ir matuojant negali būti naudojamas!

**Kontakttita pinge kontrollimine**

Kontrollida LED funktsionaalsust tuntud pingeallika juures. Kui LED ei vilgu, siis pingemõõdja on vigastatud ja seda ei tohi kasutada mõõtmiste jaoks.

**Безконтактный контроль напряжения**

Проверьте функциональность светодиода с помощью известного источника питания. Если светодиод не загорается, это говорит о неисправности индикатора напряжения, и он не может использоваться для проведения измерений.

**Безконтактно измерване на напрежението**

Функцията на LED светодиода трябва да бъде тествана с познат източник на напрежение. Ако LED не мига, то индикаторът на напрежение е дефектен и не трябва да се използва за извършване на измервания!

**Detectarea tensiunii fără contact**

Se verifică funcționarea LED-ului la o sursă de tensiune cunoscută. Dacă LED-ul nu se aprinde, detectorul de tensiune este defect și nu are voie să fie folosit pentru măsurători!

**Контрола на напонот без контакт**

Тестирајте го функционирањето на LED на некој познат извор на напон. Доколку LED не свети, во тој случај детекторот на напон е дефектен и не смее да се употребува за мерења!

رصد الجهد الكهربی فی حالة عدم الاتصال  
افحص أداء مؤشر LED على مزود طاقة معروف قبل القياس. عند عدم اضاءة مؤشر LED، لا تقم  
بأي قياس.

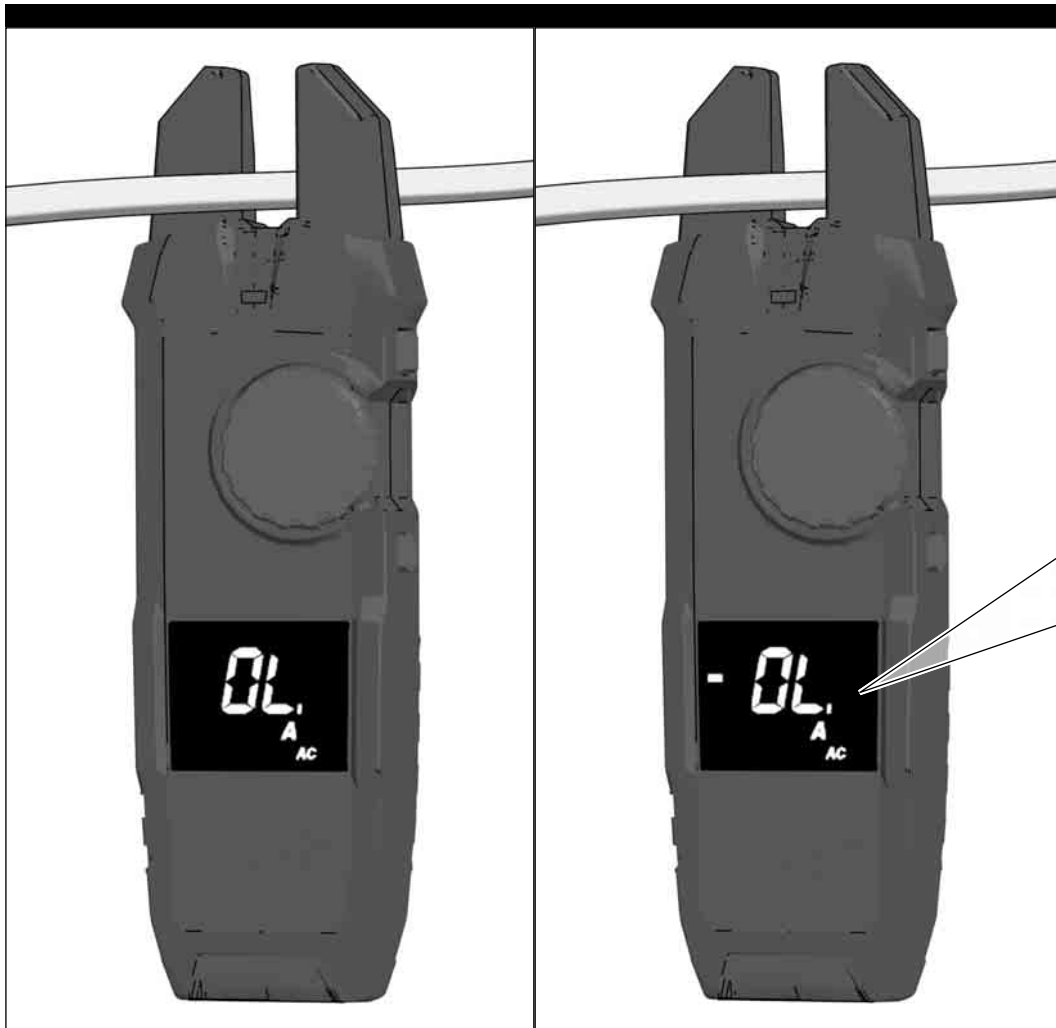

#### Over-flow indication

Any time the input exceeds the measuring range "OL" or "-OL" is displayed.

#### Überlast:

Wenn die Messgröße den Messbereich des Gerätes übersteigt wird im Display "OL" oder "-OL" angezeigt

#### Surcharge :

Si la grandeur de mesure dépasse la plage de mesure de l'appareil, l'expression « OL » ou « -OL » est visualisée sur l'afficheur.

#### Sovraccarico:

Se il valore misurato supera il range di misurazione dell'apparecchio, sul display verrà visualizzato ""OL"" o ""-OL"".

#### Indicación de sobrecarga

Si la magnitud medida excede el alcance de medición, aparece en la pantalla "OL" o "-OL".

#### Sobrecarga:

Se o valor excede a gama de medição do aparelho, aparecerá no display a indicação "OL" ou "-OL".

#### Overbelasting:

als de meetwaarde buiten het meetbereik van het apparaat ligt, verschijnt op het display 'OL' of '-OL'.

#### Overbelastning:

Hvis målestørrelsen overstiger apparatets måleområde, ses ""OL"" eller ""-OL"" på displayet.

#### Overbelastning:

Dersom måleøyden overstiger apparatets måleområde vises "OL" eller "-OL" i displayet.

#### Överlast:

Om mätstorleken överstiger apparatens mätområde visas ""OL"" eller ""-OL"" på displayen.

#### Ylikuormitus:

Jos mittausuure ylittää laitteen mittausalueen, niin näyttöön tulee ""OL"" tai ""-OL"".

#### Υπερφόρτιση:

Όταν το μετρούμενο μέγεθος υπερβαίνει το πεδίο μέτρησης της συσκευής στην οθόνη απεικονίζεται ""OL"" ή ""-OL"".

#### Fazla yüklenme:

Ölçü ebadı cihazın ölçü sahasını aşarsa, ekranda ""OL"" veya ""-OL"" gözüktür.

#### Přepětí:

Překročí-li měřená hodnota měřicí rozsah přístroje, zobrazí se v displeji ""OL"" nebo ""-OL"".

#### Prepätie:

Ak prekročí meraná hodnota merací rozsah prístroja, zobrazí sa v displeji ""OL"" alebo ""-OL"".

#### Przeciążenie:

Jeśli wielkość pomiarowa przekracza zakres pomiarowy, na wyświetlaczu pojawia się wskazanie ""OL"" lub ""-OL"".

#### Túlterhelés:

Ha a mért mennyiség meghaladja a készülék mérési tartományát, akkor a kijelzőn az ""OL"" vagy a ""-OL"" jelenik meg.

#### Preobremenitev:

Kadar velikost meritve presega območje merjenja naprave se v displeju prikaže ""OL"" ali ""-OL"".

#### Preopterećenje:

Ako mjerna veličina prekoračuje mjerno područje aparata, na displeju će biti pokazano ""OL"" ili ""-OL"".

#### Pārslodze:

Ja mērtājs pārsniedz mērījuma skalu, ekrānā parādās "OL" vai "-OL".

#### Perkrova:

Kai matavimo dydis viršija prietaiso matavimo diapazoną, ekrane rodoma „OL“ arba „-OL“.

#### Ülepinge:

Kui mõõbija ületab mõõtmise skaalat, kuvarile ilmub "OL" või "-OL".

#### Перегрузка:

Каждый раз, когда измеряемое значение выходит за пределы диапазона измерений, на дисплее отображается "OL" или "-OL".

#### Претоварване:

Когато измерената величина надхвърля диапазона на измерване на уреда на дисплея ще се покаже ""OL"" или ""-OL"".

#### Suprasarcinã:

Dacă mãrimea de mãsurat depãșește domeniul de mãsurare al aparatului, pe afișaj apare ""OL"" sau ""-OL"".

#### Преоптоварување:

Кога мерната големина го надминува мерното подрачје на апаратот, на дисплејот се прикажува ""OL"" или ""-OL"".

مؤشر التفتيح الزائد  
يتم عرضه في كل مرة يتجاوز فيها نطاق القياس "OL" أو "-OL".





Voltage  
Spannung  
Tension  
Tensione  
Tensão  
Spanning

Spænding  
Spänning  
Spänning  
Jännite  
Τάση  
Tensão  
napětí

Napätie  
Napięcie  
Feszültség  
Napetost  
Napon  
Voltáža  
Įtampa

Voltaaz  
Напряжение  
Напряжение  
Tensiune  
Напон  
مېتر ظل ا دوجل

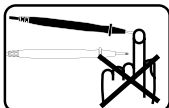

1

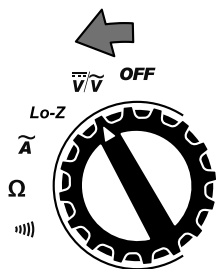

2

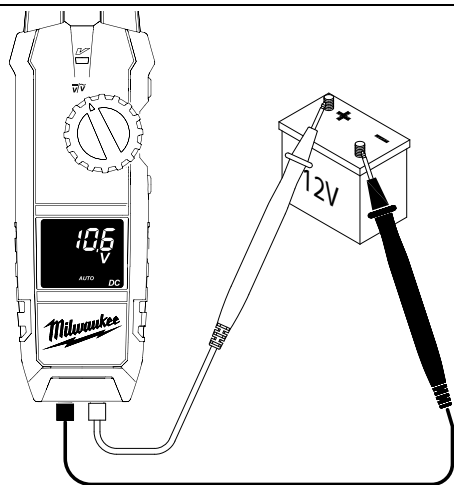
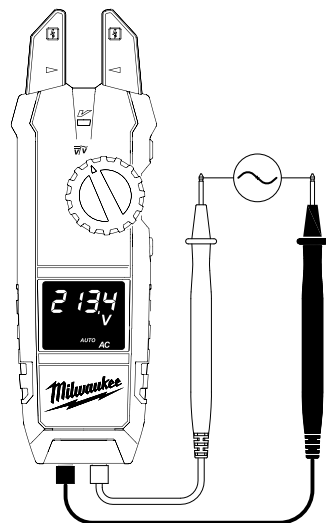

Lo-Z

Low Input Impedance  
Niedrige Eingangsimpedanz  
Basse impédance d'entrée  
Bassa impedanza in ingresso  
Baja impedancia de entrada  
Baixa impedância de entrada  
Geringeingangsimpedantie  
Lav indgangsimpedans

Lav inngangsimpedans  
Låg inimpedans  
Alhainen sisääntuloimpedanssi  
Χαμηλή σύνθετη αντίσταση εισόδου  
Alçak giriş direnci  
nizka vstupni impedance  
Nizka vstupná impedancia

Niska impedancja wejściowa  
Alacsony bemeneti impedancia  
Nizka vhodna impedanca  
Ulazna impedancija  
Zemas ieejas pretestiba  
Maža tiesioginė varža  
Madala sisendi takistus

Низкое полное сопротивление на входе  
Ниськъ входен импеданс  
Импеданță joasă de intrare  
Ниска влезна импеданса  
معوقة الإدخال المنخفضة

Measurement of AC and DC Voltage at low input impedance of the measuring instrument for suppression phantom or ghost voltages.

Messung von Wechsel- und Gleichspannung bei niedriger Eingangsimpedanz des Messgerätes zur Unterdrückung von Streu- oder Phantomspannungen.

Mesure de la tension alternative et continue lors d'une basse impédance d'entrée de l'appareil de mesure pour supprimer les tensions de dispersion ou les tensions fantômes.

Misurazione del voltaggio alternato e continuo a bassa impedenza in ingresso dello strumento di misura per sopprimere il voltaggio di dispersione o il voltaggio fantasma.

Medición de la tensión alterna y continua a baja impedancia de entrada del instrumento de medición para la supresión de tensiones de dispersión o de tensiones fantasma.

Medição de tensão alternada e tensão contínua com baixa impedância de entrada do aparelho, para evitar tensões de dispersão e tensões fantasma.

Meting van wissel- en gelijkspanning bij geringe ingangsimpedantie van het meetapparaat om lek- en fantoomspanning te onderdrukken.

Måling af veksel- og jævnspænding ved lav indgangsimpedans på måleapparatet for at undertrykke spøgelses- eller fantomsænderinger.

Måling av veksel- og likestrøm ved lav inngangsimpedans til måleinstrumentet for undertrykkelse av reaktans- eller fantomspenning.

Mätning av växel- och likspänning vid låg inimpedans på mätinstrumentet för dämpning av läcksänning eller fantomsänning.

Vaihto- ja tasajännitteen mittaus mittarin alhaisella sisääntuloimpedanssilla haja- tai haamuajännitteiden vaimentamiseksi.

Μέτρηση της εναλλασσόμενης και συνεχούς τάσης σε χαμηλή σύνθετη αντίσταση εισόδου της μετρητικής συσκευής για την καταστολή της τάσης διάχυσης ή Phantom voltage.

Serpinti veya fantom voltajlarının bastırılması için ölçü cihazının alçak giriş direncinde değışken ve doğru akimin ölçülmesi.

Měření střídavého a stejnosměrného napětí při nízké vstupní impedanci měřicího přístroje za účelem potlačení rozptylového a fantomového napětí.

Meranie striedavého a jednosmerného a napätia pri nízkej vstupnej impedancii meracieho prístroja na potlačenie rozptyľových a fantomových napätí.

Pomiar napięcia przemiennego i napięcia stałego przy niskiej impedancji wejściowej przyrządu pomiarowego w celu stłumienia napięć rozproszenia i napięć fantomowych.

Váltó- és egyenfeszültség mérése a mérőműszer alacsony bemeneti impedanciájára eseten a szört- vagy fantom feszültségek elnyomásához.

Meritev izmenične in enosmerne napetosti pri nizki vhodni impedanci merilne naprave za dušenje razpršenih in fantomskih napetosti.

Mjerenje izmjeničnog i istosmjernog napona kod niske ulazne impedancije mjernog uređaja za za prigušenje napona rasipanja ili fantomskog napona.

Līdzstrāvas un maiņstrāvas mērījums pie zemas supresijas fantoma vai mānstrāvas mērīinstrumenta ieejas pretestības.

Kintamosios ir nuolatinės srovės matavimas, esant mažai tiesioginei matavimo prietaiso varžai, skirtas blokuoti fantominę arba sklaidimo įtampą.

Alalis- ja vahelduvvoolu mõõtmise madala supressiooni fantoomi või fantoomvoolu mõõtmiseseadme sisendi takistuse juures.

Измерение переменного и постоянного напряжения при низком полном сопротивлении на входе измерительного прибора для подавления паразитного или фантомного напряжения.

Измерване на променливо и постоянно напрежение при ниськъ входен импеданс на измервателния уред за потискане на разсейващи и фантомни напрежения.

Măsurarea tensiunii alternative și continue la impedanță joasă de intrare a aparatului de măsură, pentru suprimarea tensiunii fantomă sau de dispersie.

Мерење на наизменичен и еднонасочен напон при ниска влезна импеданса на мерниот апарат за потиснување распрснувачки или фантомски напони.

قياس جيد التيار المتردد والتيار المستمر عند معوقة إدخال منخفضة لجهاز القياس لمعرفة الجيد الطيفي أو الوهمي للتكيت.

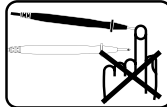

1

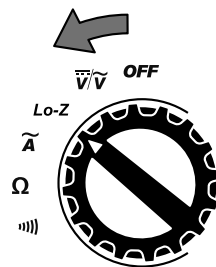

2

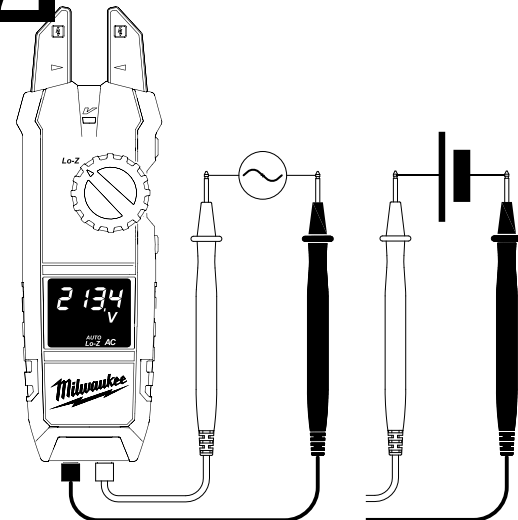



AC Current  
Wechselstrom  
Courant alternatif  
Corrente alternata  
Corriente CA  
Corrente alternada  
Wisselstroom

Vekselstrøm  
Vekselstrøm  
Växelström  
Vaihtovirta  
Εναλλασσόμενο ρεύμα  
Dalgali akım  
Střídavý proud

Striedavý prúd  
Prąd przemienny  
Váltóáram  
Izmjenični tok  
Izmjenična struja  
Maiņstrāva  
Kintamoji srovė

Vahelduvvool  
Переменный ток  
Променлив ток  
Curent alternativ  
Наизменична струја  
التيار المتردد



Resistance  
Widerstand  
Résistance  
Resistenza  
Resistencia  
Resistència  
Weerstand

Modstand  
Motstand  
Resistans  
Vastus  
Αντίσταση  
Mukavemet  
Odpor

Odpor  
Oporność  
Ellenállás  
Upor  
Otpor  
Pretestība  
Varža

Takistus  
Сопротивление  
Съпротивление  
Rezistență  
Отпор

المقاومة

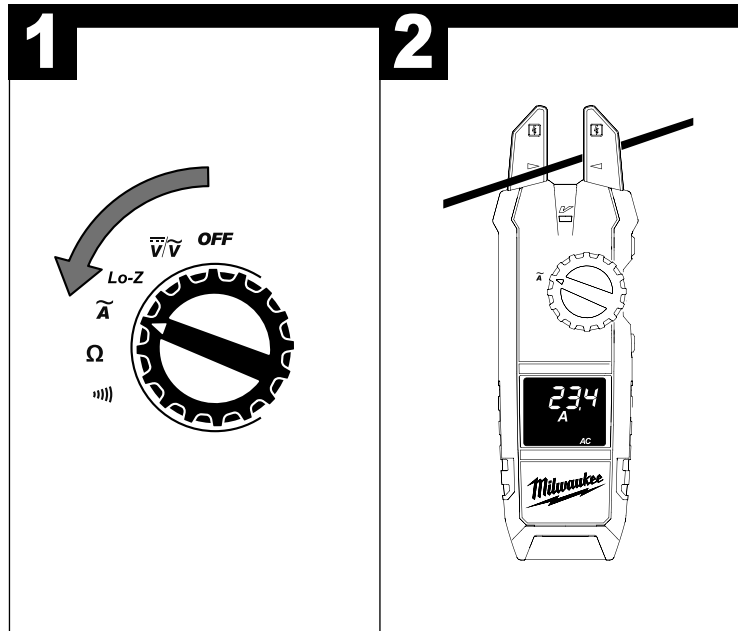
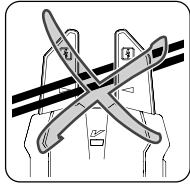
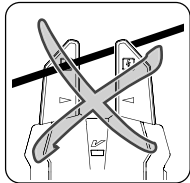
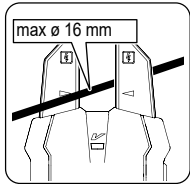

Never use the meter for this measurement on an energized circuit.  
Diese Messung niemals unter Spannung durchführen.  
Ne jamais exécuter cette mesure sous tension.  
Non eseguire mai questa prova su circuiti sotto tensione.  
No efectúe esta medición bajo tensión.  
Nunca faça esta medição num circuito sob tensão.  
Voer deze meting nooit onder spanning uit.  
Denne måling må ikke foretages under spænding.  
Gjennomfør denne målingen under spenning.  
Genomför denna mätning aldrig under spänning.  
Tätä mittausta ei saa koskaan tehdä jännitteellisenä.  
Ποτέ μην εκτελείτε τη μέτρηση αυτή υπό τάση.  
Bu ölçümlemeyi hiçbir surette voltaj altında yapmayın.  
Měření nikdy neprovádějte pod napětím.

Meranie nikdy nevykonávajte pod napätím.  
Pomiaru tego nie należy nigdy dokonywać pod napięciem.  
Ezt a mérést soha nem szabad feszültség alatt végezni.  
Te merítve nikdar ne izvajajte pod napetostjo.  
Mjerenje nikada ne izvoditi pod naponom.  
Nekad neveikt mērījumu zem sprieguma.  
Niekada neatlikti šio matavimo, esant įjungtai srovei.  
Mitte kunagi ära teosta mõõtmine pinges all.  
Никога не выполняйте измерение в цепи под напряжением.  
Никога не извършвайте това измерване под напрежение.  
Această măsurătoare nu se efectuează niciodată sub tensiune.  
Никогаш не го извършвайте ова мерење под напон.  
لا تستخدم جهاز القياس مطلقاً لهذا القياس على دائرة موصلة كهربياً.

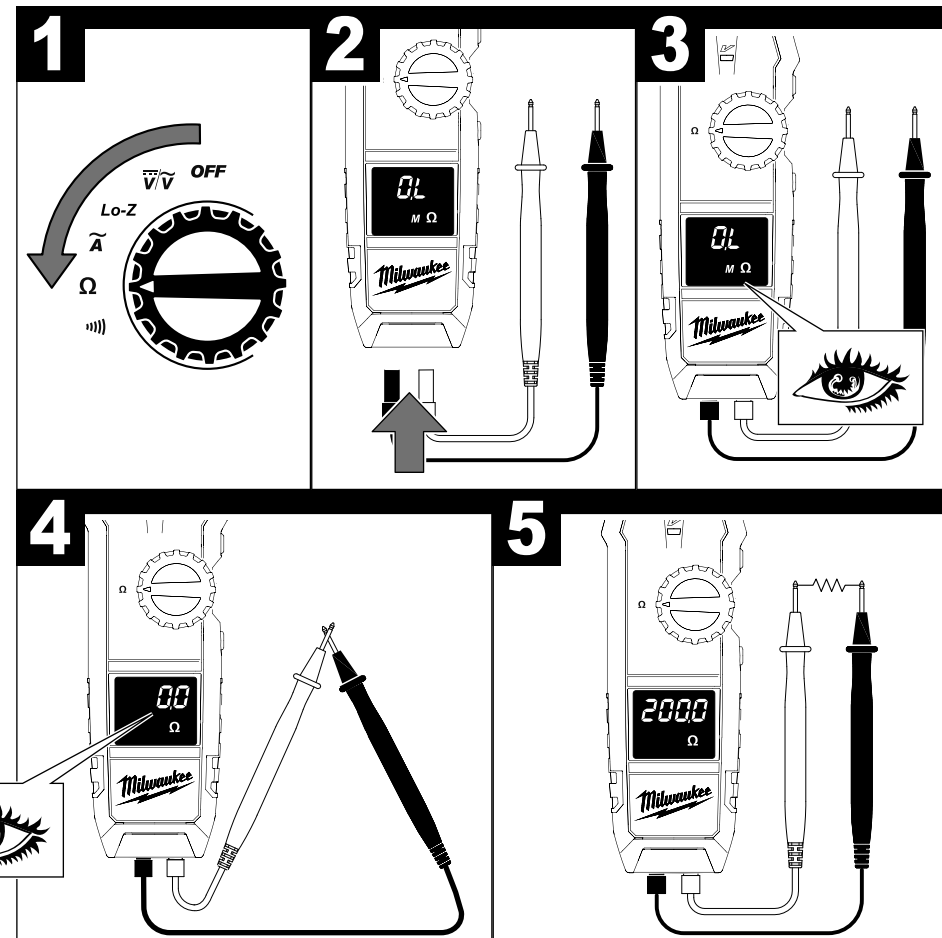



Continuity  
Durchgangsprüfung  
Contrôle de continuité  
Prova di continuità  
Control de continuidad  
Verificação de continuidade  
Doorgangstest

Gennemgangsprøve  
Gjennomgangsundersøkelse  
Genomgångsprovning  
Läpivirtauskoe  
Έλεγχος συνέχειας  
Geçiş kontrolü  
Zkouška průchodnosti

Skúška priechodnosti  
Badanie przejścia  
Folytonosság vizsgálat  
Preizkus prevodnosti  
Provjera prolaza  
Caur laidība  
Pralaidumo tikrinimas

Pidevus  
Контроль непрерывности  
Изпитване за цялост на веригата  
Continuitate  
Контрол на проток  
الاستمرارية

Never use the meter for this measurement on an energized circuit.

Diese Messung niemals unter Spannung durchführen.

Ne jamais exécuter cette mesure sous tension.

Non eseguire mai questa prova su circuiti sotto tensione.

No efectúe esta medición bajo tensión.

Nunca faça esta medição num circuito sob tensão.

Voer deze meting nooit onder spanning uit.

Denne måling må ikke foretages under spænding.

Gjennomfør denne målingen under spenning.

Genomför denna mätning aldrig under spänning.

Tätä mittausta ei saa koskaan tehdä jännitteellisenä.

Ποτέ μην εκτελείτε τη μέτρηση αυτή υπό τάση.

Bu ölçümlemeyi hiçbir surette voltaj altında yapmayın.

Měření nikdy neprovádějte pod napětím.

Meranie nikdy nevykonávajte pod napätím.

Pomiaru tego nie należy nigdy dokonywać pod napięciem.

Ezt a mérést soha nem szabad feszültség alatt végezni.

Te meritve nikdar ne izvajajte pod napetostjo.

Mjerenje nikada ne izvoditi pod naponom.

Nekad neveikt mērījumu zem sprieguma.

Niekada neatlikti šio matavimo, esant įjungtai srovei.

Mitte kunagi ära teosta mõõtmise pinge all.

Никогда не выполняйте измерение в цепи под напряжением.

Никога не извършвайте това измерване под напрежение.

Această măsurătoare nu se efectuează niciodată sub tensiune.

Никогаш не го извршувajte ова мерење под напон.

لا تستخدم جهاز القياس مطلقاً لهذا القياس على دائرة موصلة كهربياً.

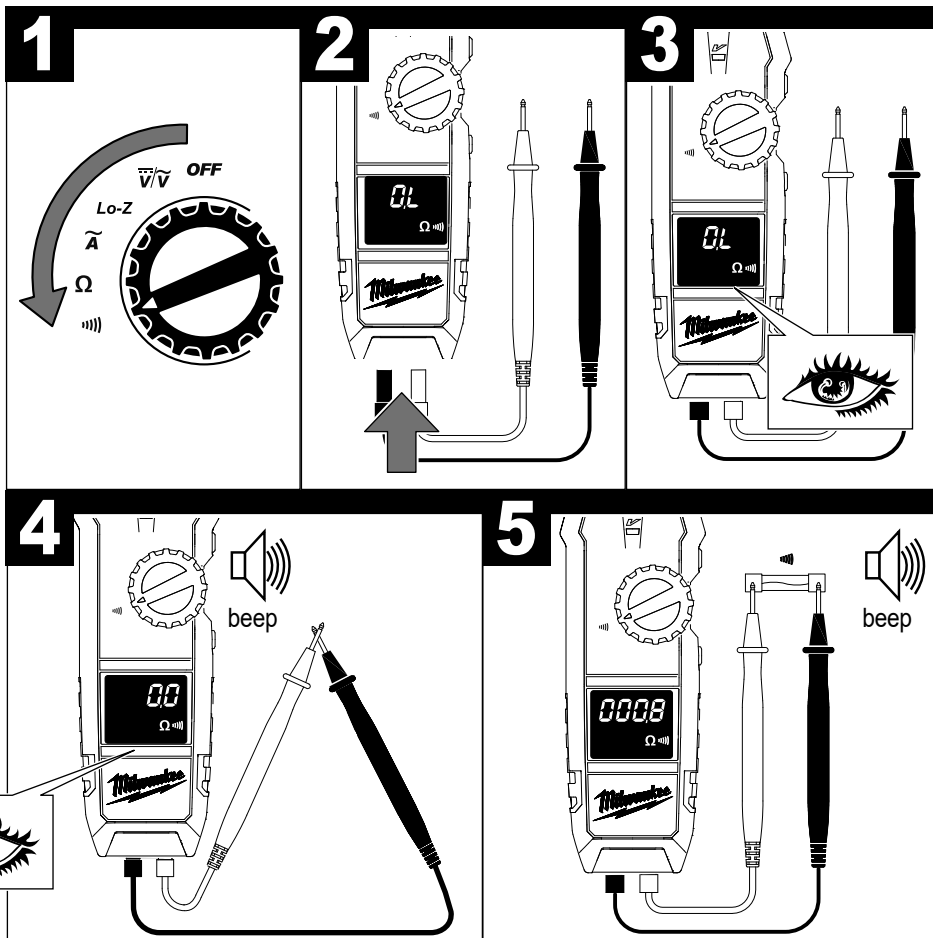

## TECHNICAL DATA

Dial Position	Range	Resolution	Accuracy
Current AC	200 A	0.1 A	±(3.0% +3dgt) 45-60Hz
Voltage AC/DC	400 V	0.1 V / 1 V	$\tilde{V}$ : ±(1.5% +5dgt) 45-500Hz $\bar{V}$ : ±(1.0% + 2dgt)
	1000 V		
Resistance	400 Ω	0.1 Ω	±(1% +5dgt)
	4 kΩ	0.001 kΩ	±(1% +2dgt)
	40 kΩ	0.01 kΩ	±(1% +2dgt)
Continuity	400 kΩ	0.1 kΩ	±(1% +2dgt)
	4 MΩ	0.001 MΩ	±(1% +2dgt)
	40 MΩ	0.01 MΩ	±(2% +5dgt)
Low Input Impedance	400.0 V	0.1 V / 1 V	±(2.0% + 3dgt) AC: 45-500Hz
	1000 V		

Accuracy is specified for 1 year after calibration, at operating temperatures of 18°C to 28°C, with relative humidity at 0 % to 85%.

Maximum voltage between any terminal and earth ground	
CAT III	1000 V
CAT IV	600 V
Jaw Opening (maximum conductor size)	16 mm
Temperature Operating	-10°C - 50°C
Temperature Storage	-40°C - 60°C
Temperature Coefficient	0,1 x specified accuracy /°C (<18°C or >28°C)
Operating Altitude	2000 m
Battery run time	approx. 26 h with all functions
Battery	2 AA
Weight according EPTA-Procedure 01/2014	275 g

**⚠ WARNING! Read all safety warnings and all instructions, including those given in the accompanying brochure.** Failure to follow the warnings and instructions may result in electric shock, fire and/or serious injury.  
**Save all warnings and instructions for future reference.**

### SAFETY INSTRUCTIONS MEASURING INSTRUMENT

Never make measurement on a circuit in which voltage over 1000 V exists. Use only leads rated 1000 V or better.

Disconnect the test leads from the instrument for current measurement.

Keep fingers away from jaws during measurements.

To reduce the risk of electric shock for Resistance, Continuity, and Capacitance measurements, never use the meter on an energized circuit. Make sure a capacitor is fully discharged before touching or attempting to make a measurement.

Do not attempt to make measurement in the presence of flammable gases. Otherwise, the use of the instrument may cause sparking, which can lead to an explosion.

Never attempt to use the instrument if its surface or your hand is wet.

Do not exceed the maximum allowable input of any measuring range.

Only test on unenergized circuits unless absolutely necessary.

Check tool functionality on a known circuit first. Never assume tool is working. Assume circuits are live until they can be proven de-energized.

Do not ground yourself while measuring. Avoid body contact with earthed or grounded sur-faces such as pipes, radiators, ranges and refrigerators.

Never remove the case or battery cover during a measurement.

This instrument is to be used only in its intended applications or conditions. Otherwise, the instrument's safety functions may not work, resulting in serious personal injury and instrument damage.

To reduce the risk of injury from shock and arc blasts, always wear personal protective equipment where live conductors are exposed.

Never attempt to make measurement if any abnormal conditions, such as broken case and exposed metal parts are found on the instrument.

Do not rotate the Rotary Dial while the test leads are being connected.

Do not install substitute parts or make any modification to the instrument. For repair or re-calibration, return the tool to a factory Service/Sales Support Branch or authorized service station.

Only use Milwaukee test leads with the Milwaukee Clamp Meters. Inspect test leads before each use. Use clamp meter to run a continuity test.

Non-Contact Voltage Detection (NCVD):

The LED may not be displayed due to installation condition of electrical circuit or equipment. Never touch the circuit under test to avoid possible danger even if the LED for NCVD is not displayed. Check the functionality of LED on a well-known power supply prior to measurement. When the LED doesn't light up, do not make measurement. NCVD indication is affected by external voltage, and how the meter is held or placed.

**Measurement categories and their significance according to IEC 61010-1:**

CAT III: Measurements in the building installation: stationary loads, distribution board, device firmly on the distribution board.  
 CAT IV: Measurements at the source of low voltage: counter main supply, primary overcurrent.

For your present measuring instrument is valid the measuring category and associated maximum rated voltage, eg. 600 V CAT III, which are printed on the device.

### SAFETY INSTRUCTIONS BATTERY

This tool is designed to be powered by 2 AA batteries properly inserted into the instrument. Do not attempt to use with any other voltage or power supply.

Do not leave batteries within the reach of children.

Do not mix new and used batteries. Do not mix brands (or types within brands) of batteries.

Do not mix rechargeable and non-rechargeable batteries.

Install batteries according to polarity (+ / -) diagrams.

Properly dispose of used batteries immediately.

Battery acid may leak from damaged batteries under extreme load or extreme temperatures. In case of contact with battery acid wash it off immediately with soap and water. In case of eye contact rinse thoroughly for at least 10 minutes and immediately seek medical attention.

This appliance is not intended for use by persons (including children) with limited physical, sensory or mental capabilities or insufficient experience and/or knowledge unless they are supervised by a person who is responsible for their safety or have been instructed by them in the safe use of the tool. Children should be supervised in order to ensure that they do not play with the tool.

### SPECIFIED CONDITIONS OF USE

The Measuring Instrument can be used for following measurements: Current AC, Voltage AC, Voltage DC, Resistance, Continuity, Capacitance, Temperature, Voltage AC and DC at low input impedance of the measuring instrument. This instrument may only use for measuring the previously indicated measurements.

### SLEEP FUNCTION

This instrument is automatically powered off in about 20 min after the last Rotary Dial or button operation. To reset, rotate the Rotary Dial or press a button.

### WORKING TIPS

Set the Rotary Dial to an appropriate position before starting measurement.

Firmly insert the test leads.

Disconnect the test leads from the instrument for current measurement.

Do not expose the instrument to the direct sun, high temperature and humidity or dew fall.

Altitude 2000 m or less. Appropriate operating temperature is within -10°C and 50°C.

This instrument isn't dust & water proofed. Keep away from dust and water.

Be sure to power off the instrument after use. When the instrument will not be in use for a long period, place it in storage after removing the battery.

Use a damp cloth or neutral detergent for cleaning the instrument. Do not use abrasives or solvents.

### TRANSPORTING LITHIUM BATTERIES

Lithium-ion batteries are subject to the Dangerous Goods Legislation requirements.

Transportation of those batteries has to be done in accordance with local, national and international provisions and regulations.

- The user can transport the batteries by road without further requirements.
- Commercial transport of Lithium-Ion batteries by third parties is subject to Dangerous Goods regulations. Transport preparation and transport are exclusively to be carried out by appropriately trained persons and the process has to be accompanied by corresponding experts.

When transporting batteries:

- Ensure that battery contact terminals are protected and insulated to prevent short circuit.
- Ensure that battery pack is secured against movement within packaging.
- Do not transport batteries that are cracked or leak.

Check with forwarding company for further advice

## MAINTENANCE

Use only Milwaukee accessories and Milwaukee spare parts. Should components need to be replaced which have not been described, please contact one of our Milwaukee service agents (see our list of guarantee/service addresses).

If needed, an exploded view of the tool can be ordered. Please state the Article No. as well as the machine type printed on the label and order the drawing at your local service agents or directly at: Techtronic Industries GmbH, Max-Eyth-Straße 10, 71364 Winnenden, Germany.

## SYMBOLS



Please read the instructions carefully before starting the machine.



Do not dispose of waste batteries, waste electrical and electronic equipment as unsorted municipal waste. Waste batteries and waste electrical and electronic equipment must be collected separately. Waste batteries, waste accumulators and light sources have to be removed from equipment. Check with your local authority or retailer for recycling advice and collection point.

According to local regulations retailers may have an obligation to take back waste batteries and Waste electrical and electronic equipment free of charge. Your contribution to re-use and recycling of waste batteries and waste electrical and electronic equipment helps to reduce the demand of raw materials.

Waste batteries, in particular containing lithium and waste Electrical and electronic equipment contain valuable, recyclable materials, which can adversely impact the environment and the human health, if not disposed of in an environmentally compatible manner.

Delete personal data from waste equipment, if any.



WARNING

To avoid electrical shock remove test leads before opening case or removing battery pack/ battery.



Ground



Double isolated

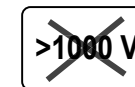

Never make measurement on a circuit in which voltage over 1000V exists.

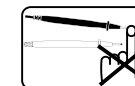

Keep fingers away from test tips during measurements.



European Conformity Mark

British Conformity Mark

## TECHNISCHE DATEN

Messgröße	Bereich	Auflösung	Genauigkeit
Wechselstrom	200 A	0,1 A	$\pm(3,0\% + 3\text{dgt})$ 45-60Hz
Wechselspannung/ Gleichspannung	400 V 1000 V	0,1 V / 1 V	$\vec{V}: \pm(1,5\% + 5\text{dgt})$ 45-500Hz $\vec{V}: \pm(1,0\% + 2\text{dgt})$
Widerstand	400 $\Omega$	0,1 $\Omega$	$\pm(1\% + 5\text{dgt})$
	4 k $\Omega$	0,001 k $\Omega$	$\pm(1\% + 2\text{dgt})$
	40 k $\Omega$	0,01 k $\Omega$	$\pm(1\% + 2\text{dgt})$
Durchgangsprüfung	400 k $\Omega$	0,1 k $\Omega$	$\pm(1\% + 2\text{dgt})$
	4 M $\Omega$	0,001 M $\Omega$	$\pm(1\% + 2\text{dgt})$
	40 M $\Omega$	0,01 M $\Omega$	$\pm(2\% + 5\text{dgt})$
Wechsel- /Gleichspannung bei niedriger Eingangsimpedanz	400,0 V 1000 V	0,1 V / 1 V	$\pm(2,0\% + 3\text{dgt})$ AC: 45-500Hz

Die Genauigkeit ist spezifiziert für 1 Jahr nach der Werkskalibrierung bei 18°-28°C und 0%-85% Luftfeuchtigkeit.

Max. Spannung zwischen Anschluss und Erde	
Kategorie III	1000 V
Kategorie IV	600 V
Max. Kabeldicke bei Messzange	16 mm
Arbeitstemperatur	-10°C-50°C
Lagerungstemperatur	-40°C-60°C
Temperaturkoeffizient	0,1 x spezifizierte Genauigkeit /°C (<18°C oder >28°C)
Max. Arbeitshöhe über Normal Null	2000 m
Batterielebensdauer	ca. 26 h bei allen Funktionen
Batterie	2 AA
Gewicht nach EPTA-Prozedur 01/2014	275 g

**⚠️ WARNUNG! Lesen Sie alle Sicherheitshinweise und Anweisungen, auch die in der beiliegenden Broschüre.** Versäumnisse bei der Einhaltung der Sicherheitshinweise und Anweisungen können elektrischen Schlag, Brand und/oder schwere Verletzungen verursachen. **Bewahren Sie alle Sicherheitshinweise und Anweisungen für die Zukunft auf.**

### SPEZIELLE SICHERHEITSHINWEISE MESSGERÄT

Keine Messungen in Stromkreisen mit Spannungen über 1000 V durchführen. Nur Prüfkabel verwenden die für 1000 V oder höher geeignet sind

Bei Strommessung die Prüfkabel vom Messgerät entfernen.

Während der Messung nicht die Messspitzen berühren.

Um die Gefahr eines elektrischen Schlages bei Widerstandsmessung, Durchgangsprüfung und Kapazitätsmessung zu vermeiden, diese Messungen niemals unter Spannung durchführen.

Messungen nicht in Räumen mit leicht entzündlichen Gasen durchführen. Der Einsatz des Messgerätes kann Funken verursachen, was zu einer Explosion führen kann.

Das Messgerät nicht verwenden, wenn das Gehäuse oder Ihre Hand feucht sind.

Nicht die für das Messgerät maximal zulässigen Eingangswerte überschreiten.

Messung an spannungsführenden Stromkreisen nur dann durchführen, wenn es unbedingt notwendig ist.

Zuerst die Funktion des Messgerätes an einer bekannten Schaltung testen. Gehen Sie immer davon aus, dass der Stromkreis unter Spannung ist, bevor dieser nachweislich spannungslos ist

Erden Sie sich nicht selbst während einer Messung. Vermeiden Sie Körperkontakt mit geerdeten Teilen, wie Rohre, Heizkörper, Herde oder Kühlschränke.

Niemals den Batteriefachdeckel während einer Messung öffnen.

Das Messgerät nur für die vorgesehenen Anwendungen und Umgebungsbedingungen einsetzen. Andernfalls können die Sicherheitsfunktionen des Messgerätes nicht einwandfrei arbeiten und es kann zu schweren Körperverletzungen bzw. Beschädigungen des Messgerätes kommen.

Um die Gefahr eines elektrischen Schlages oder Lichtbogens zu vermeiden, geeignete Schutzkleidung in der Umgebung spannungsführender Kabel tragen.

Niemals Messungen mit einem defekten Messgerät durchführen, z.B. bei beschädigtem Gehäuse oder bei freiliegenden Metallteilen am Messgerät. Das Stellrad nicht betätigen, wenn die Prüfkabel angeschlossen sind.

Keine zusätzlichen Teile am Messgerät anbringen und keine Änderungen am Messgerät vornehmen. Zur Reparatur oder Rekalibrierung, das Messgerät an eine autorisierte Milwaukee Kundendienststelle senden.

Nur Milwaukee Prüfkabel mit dem Milwaukee Messgerät verwenden. Die Prüfkabel vor der Verwendung auf Beschädigung überprüfen.

Berührungslose Spannungsprüfung:  
Die LED zeigt nicht den Zustand einer elektrischen Installation an. Auch wenn die LED während der Prüfung nicht leuchtet niemals Leiter berühren, die möglicherweise unter Spannung stehen können. Die Funktion der LED an einer bekannten Spannungsquelle testen. Leuchtet die LED nicht, ist der Spannungsprüfer defekt und darf nicht zu Messungen verwendet werden! Die berührungslose Spannungsprüfung wird von externen Spannungen beeinflusst und wie das Messgerät gehalten oder platziert wird.

**Messkategorien und Ihre Bedeutung nach IEC 61010-1:**  
CAT III: Messungen in der Gebäudeinstallation: Stationäre Verbraucher, Verteileranschluss, Geräte fest am Verteiler  
CAT IV: Messungen an der Quelle der Niederspannungsinstallation: Zähler Hauptanschluss, primäre Überstromschutzeinrichtungen  
Für Ihr vorliegendes Messgerät gilt die Messkategorie und zugeordnete maximale Bemessungsspannung, z.B. 1000 V CAT III, die auf dem Gerät aufgedruckt sind.

### SPEZIELLE SICHERHEITSHINWEISE BATTERIEN

Für einen einwandfreien Betrieb müssen 2 AA Batterien ordnungsgemäß in das Gerät eingesetzt werden. Keine anderen Spannungs- oder Stromversorgungen verwenden.

Batterien immer außerhalb der Reichweite von Kindern aufbewahren.

Keine neuen und gebrauchten Batterien gemischt einsetzen. Keine Batterien verschiedener Hersteller (oder verschiedener Typen eines Herstellers) gemischt einsetzen.

Keine wiederaufladbaren und nicht wiederaufladbaren Batterien gleichzeitig einsetzen.

Die Batterien entsprechend der + / - Symbole einsetzen.

Verbrauchte Batterien sofort ordnungsgemäß entsorgen.

Unter extremer Belastung oder extremer Temperatur kann aus beschädigten Batterien Batterieflüssigkeit auslaufen. Bei Berührung mit Batterieflüssigkeit sofort mit Wasser und Seife abwaschen. Bei Augenkontakt sofort mindestens 10 Minuten gründlich spülen und unverzüglich einen Arzt aufsuchen.

Dieses Gerät ist nicht dafür bestimmt, durch Personen (einschließlich Kinder) mit eingeschränkten physischen, sensorischen oder geistigen Fähigkeiten oder mangels Erfahrung und/oder mangels Wissen benutzt zu werden, es sei denn, sie werden durch eine für ihre Sicherheit zuständige Person beaufsichtigt oder erhalten von ihr Anweisungen, wie das Gerät zu benutzen ist.

Kinder sollten beaufsichtigt werden, um sicherzustellen, dass sie nicht mit dem Gerät spielen.

### BESTIMMUNGSGEMÄSSE VERWENDUNG

Das Messgerät ist geeignet zum Messen folgender Parameter: Wechselstrom, Wechselspannung, Gleichspannung, Elektrischer Widerstand, Elektrische Durchgangsprüfung, Wechsel- und Gleichspannung bei niedriger Eingangsimpedanz des Messgerätes. Dieses Gerät darf nur zur Messung der zuvor angegebenen Parameter verwendet werden.

### AUTOMATISCHE ABSCHALTFUNKTION

Das Gerät schaltet sich nach 20 min aus, wenn in dieser Zeit Taster oder Stellrad nicht betätigt werden. Um das Gerät weiter zu benutzen, das Stellrad verdrehen, oder einen Taster betätigen.

### ARBEITSHINWEISE

Vor der Messung das Stellrad in die gewünschte Position bringen.

Die Prüfkabel fest in das Messgerät einstecken.

Bei Strommessung die Prüfkabel vom Messgerät entfernen.

Das Messgerät nicht der direkten Sonneneinstrahlung, hohen Temperaturen, hoher Luftfeuchtigkeit oder Morgentau aussetzen.

Einsatz bis zu einer Meereshöhe von 2000 m. Geeignete Umgebungstemperatur -10°C bis 50°C.

Das Messgerät ist nicht staub- und wasserdicht. Das Messgerät von Staub und Wasser fernhalten.

Das Messgerät nach Gebrauch ausschalten. Sollte das Messgerät für einen längeren Zeitraum nicht benutzt werden, die Batterien entfernen.

Das Messgerät mit einem feuchten Tuch oder einem milden Reinigungsmittel säubern. Keine Scheuermittel oder Lösungsmittel verwenden.

### TRANSPORT VON LITHIUM-IONEN-AKKUS

Lithium-Ionen-Akkus fallen unter die gesetzlichen Bestimmungen zum Gefahrguttransport.

Der Transport dieser Akkus muss unter Einhaltung der lokalen, nationalen und internationalen Vorschriften und Bestimmungen erfolgen.

- Verbraucher dürfen diese Akkus ohne Weiteres auf der Straße transportieren.
- Der kommerzielle Transport von Lithium-Ionen-Akkus durch Speditionsunternehmen unterliegt den Bestimmungen des Gefahrguttransports. Die Versandvorbereitungen und der Transport dürfen ausschließlich von entsprechend geschulten Personen durchgeführt werden. Der gesamte Prozess muss fachmännisch begleitet werden.

Folgende Punkte sind beim Transport von Akkus zu beachten:

- Stellen Sie sicher, dass die Kontakte geschützt und isoliert sind, um Kurzschlüsse zu vermeiden.
- Achten Sie darauf, dass der Akkupack innerhalb der Verpackung nicht verrutschen kann.
- Beschädigte oder auslaufende Akkus dürfen nicht transportiert werden.

Wenden Sie sich für weitere Hinweise an Ihr Speditionsunternehmen.

## WARTUNG

Nur Milwaukee Zubehör und Ersatzteile verwenden. Bauteile, deren Austausch nicht beschrieben wurde, bei einer Milwaukee Kundendienststelle auswechseln lassen (Broschüre Garantie/ Kundendienstadressen beachten).

Bei Bedarf kann eine Explosionszeichnung des Gerätes unter Angabe der Maschinen Type und der zehnstelligen Nummer auf dem Leistungsschild bei Ihrer Kundendienststelle oder direkt bei Techtronix Industries GmbH, Max-Eyth-Straße 10, 71364 Winnenden, Germany angefordert werden.

## SYMBOLE



Bitte lesen Sie die Gebrauchsanweisung vor Inbetriebnahme sorgfältig durch.



Alt-Batterien, Elektro- und Elektronik-Altgeräte dürfen nicht zusammen mit dem Hausmüll entsorgt werden. Alt-Batterien, Elektro- und Elektronik-Altgeräte sind getrennt zu sammeln und zu entsorgen. Entfernen Sie Alt-Batterien, Altkummulator und Leuchtmittel vor dem Entsorgen aus den Geräten. Erkundigen Sie sich bei den örtlichen Behörden oder bei Ihrem Fachhändler nach Recyclinghöfen und Sammelstellen.

Je nach den örtlichen Bestimmungen können Einzelhändler verpflichtet sein, Alt-Batterien, Elektro- und Elektronik-Altgeräte kostenlos zurückzunehmen. Tragen Sie durch Wiederverwendung und Recycling Ihrer Alt-Batterien, Elektro- und Elektronik-Altgeräte dazu bei, den Bedarf an Rohmaterialien zu verringern.

Alt-Batterien (vor allem Lithium-Ionen-Batterien), Elektro- und Elektronik-Altgeräte enthalten wertvolle, wiederverwertbare Materialien, die bei nicht umweltgerechter Entsorgung negative Auswirkungen auf die Umwelt und Ihre Gesundheit haben können. Löschen Sie vor der Entsorgung möglicherweise auf Ihrem Altgerät vorhandene personenbezogene Daten.



**WARNUNG**  
Um einen elektrischen Schlag zu vermeiden, vor Öffnen des Gehäuses oder Entfernen des Wechselakkus / der Batterie die Prüfkabel entfernen.



Masse



Schutzisoliert

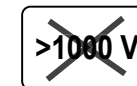

Keine Messungen in Stromkreisen mit Spannungen über 1000 V durchführen.

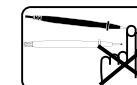

Während der Messung nicht die Messspitzen berühren.



Europäisches Konformitätszeichen

Britisches Konformitätszeichen



## CARACTÉRISTIQUES TECHNIQUES

Position de la roue de réglage	Plage de mesure	Résolution	Exactitude de mesure
Courant alternatif	200 A	0.1 A	±(3.0% +3dgt) 45-60Hz
Tension alternative/continue	400 V 1000 V	0.1 V / 1 V	$\tilde{V}$ : ±(1.5% +5dgt) 45-500Hz $\bar{V}$ : ±(1.0% + 2dgt)
Résistance	400 Ω	0.1 Ω	±(1% +5dgt)
	4 kΩ	0.001 kΩ	±(1% +2dgt)
	40 kΩ	0.01 kΩ	±(1% +2dgt)
	400 kΩ	0.1 kΩ	±(1% +2dgt)
Contrôle de continuité	4 MΩ	0.001 MΩ	±(1% +2dgt)
	40 MΩ	0.01 MΩ	±(2% +5dgt)
	400.0 V 1000 V	0.1 V / 1 V	±(2.0% + 3dgt) AC: 45-500Hz

L'exactitude est spécifiée pour 1 an selon le calibrage d'usine pour une température de 18°-28°C et une humidité de l'air de 0%-85%.

Tension maximale entre la connexion et la masse	
CAT III	1000 V
CAT IV	600 V
Épaisseur maximale de câble pour la pince de mesure	16 mm
Température de travail	-10°C-50°C
Température de stockage	-40°C-60°C
Coefficient de température	0,1 x exactitude spécifiée /°C (<18°C ou >28°C))
Altitude maximale de travail au-dessus du niveau de la mer	2000 m
Durée de marche de la batterie	env. 26 h avec toutes les fonctions
Batterie	2AA
Poids suivant EPTA-Procédure 01/2014	275 g

**AVERTISSEMENT!** Lisez toutes les consignes de sécurité et les instructions, même celles qui se trouvent dans la brochure ci-jointe. Le non-respect des avertissements et instructions indiqués ci après peut entraîner un choc électrique, un incendie et/ou de graves blessures sur les personnes.  
**Bien garder tous les avertissements et instructions.**

### CONSIGNES DE SECURITE SPECIALES - APPAREIL DE MESURE

Ne pas effectuer de mesures dans les circuits de courant électrique avec des tensions supérieures à 1000 V. Utiliser seulement des âbles de contrôle qui conviennent à des tensions de 1000 V ou plus élevées.

Retirer le câble de contrôle de l'appareil de mesure lors de la mesure du courant électrique.

Ne pas toucher les pointes de mesure pendant la mesure.

Ne jamais effectuer ces mesures sous tension pour éviter le risque d'une décharge électrique lors de la mesure de la résistance, du contrôle de continuité et de la mesure de capacité.

Ne pas exécuter les mesures dans des locaux où se trouvent des gaz facilement inflammables. L'utilisation de l'appareil de mesure peut provoquer des étincelles susceptibles de mener à une explosion.

Ne pas utiliser l'appareil de mesure en cas d'humidité sur le boîtier ou sur la main.

Ne pas dépasser les valeurs d'entrée maximales admissibles pour l'appareil de mesure.

Exécuter la mesure sur les circuits de courant électrique qui conduisent la tension seulement si cela est absolument nécessaire.

Tester tout d'abord la fonction de l'appareil de mesure sur un circuit connu. Toujours partir du fait que le circuit de courant électrique est sous tension avant d'avoir prouvé qu'il n'est plus sous tension.

Ne pas se relier soi-même à la terre pendant une mesure. Éviter tout contact du corps avec des composants reliés à la terre, tels que des tubes, des radiateurs, des cuisinières ou des réfrigérateurs.

Ne jamais ouvrir le couvercle du compartiment de piles pendant une mesure.

Utiliser l'appareil de mesure seulement pour les applications et les conditions ambiantes prévues à cet effet. Dans le cas contraire, il se peut que les fonctions de sécurité de l'appareil de mesure ne travaillent pas parfaitement et cela peut mener à de graves préjudices corporels ou à des endommagements de l'appareil de mesure.

Pour éviter le risque d'une décharge électrique ou d'un arc électrique, il est impératif de porter des vêtements de protection appropriés dans l'environnement des câbles qui conduisent la tension.

Ne jamais procéder à des mesures avec un appareil de mesure qui est défectueux, par exemple, lors d'un boîtier endommagé ou de composants métalliques dénudés sur l'appareil de mesure.

Ne pas actionner la roue de réglage lorsque les câbles de contrôle sont branchés.

Ne pas monter de pièces supplémentaires sur l'appareil de mesure et n'exécuter aucune modification sur l'appareil de mesure. Envoyer l'appareil de mesure à un centre de service après-vente Milwaukee pour les réparations ou le re-calibrage.

Utiliser uniquement un câble de contrôle Milwaukee avec l'appareil de mesure Milwaukee. Vérifier les câbles de contrôle quant à la présence d'endommagements avant l'utilisation.

Détection de la tension sans contact :

La LED n'indique pas l'état d'une installation électrique. Même si la LED n'est pas allumée pendant le contrôle, il convient de ne jamais toucher les conducteurs qui peuvent éventuellement se trouver sous tension. Tester la fonction des LED sur une source de tension connue. Si la LED ne s'allume pas, cela signifie que le détecteur de tension est défectueux et qu'il ne doit pas être utilisé pour les mesures ! la détection de la tension sans contact est influencée par des tensions externes ainsi que par la manière de tenir ou de placer l'appareil de mesure.

**Catégories de mesure et leur signification selon IEC 61010-1 :**

CAT III: mesures dans l'installation du bâtiment: consommateurs stationnaires, connexion de distributeur, appareils fixes sur le distributeur  
CAT IV: mesures sur la source de l'installation de basse tension: connexion principale des compteurs, dispositifs primaires de protection contre les surintensités de courant.  
Pour votre présent appareil, la catégorie de mesure et la tension de dimensionnement maximale attribuée, par exemple 1000 V CAT III, qui sont imprimées sur l'appareil, sont valables.

### CONSIGNES DE SECURITE SPECIALES - BATTERIES

Les 2 piles AA doivent être mises en place correctement dans l'appareil pour un parfait fonctionnement. Ne pas utiliser d'autres alimentations en tension ou en courant.

Toujours ranger les piles à un endroit hors de portée des enfants.

Ne pas utiliser conjointement des piles neuves et usées. Ne pas utiliser simultanément de piles en provenance de différents fabricants (ou des différents types d'un fabricant).

Éviter la mise en place simultanée de piles rechargeables et non rechargeables.

Mettre les piles en place en fonction des symboles « + / - ».

Éliminer les piles usées immédiatement et en bonne et due forme.

En cas de conditions ou températures extrêmes, du liquide caustique peut s'échapper d'un accu interchangeable endommagé. En cas de contact avec le liquide caustique de la batterie, laver immédiatement avec de l'eau et du savon. En cas de contact avec les yeux, rincer soigneusement avec de l'eau et consulter immédiatement un médecin.

Cet appareil n'est pas destiné à être utilisé par des personnes (y compris des enfants) présentant des capacités restreintes au niveau physique, sensoriel ou mental, ou qui manquent d'expérience ou de connaissances, à moins que de telles personnes soient surveillées par une autre personne compétente en matière de sécurité ou aient reçu de cette dernière les instructions adéquates concernant l'utilisation de l'appareil. Les enfants doivent être surveillés afin de garantir qu'ils ne jouent pas avec l'appareil.

### UTILISATION CONFORME AUX PRESCRIPTIONS

L'appareil de mesure convient à la mesure des paramètres suivants: courant alternatif, courant continu, tension alternative, tension continue, résistance électrique, contrôle de continuité électrique, tension alternative et continue lors d'une basse impédance d'entrée de l'appareil de mesure. Cet appareil doit être utilisé uniquement pour la mesure des paramètres indiqués au préalable.

### FONCTION DE DÉCONNEXION AUTOMATIQUE

L'appareil se déconnecte après 20 minutes si aucun actionnement du bouton poussoir ou de la roue de réglage n'a lieu pendant ce temps. Afin de pouvoir continuer à utiliser l'appareil, il suffit de tourner la roue de réglage ou d'actionner un bouton poussoir.

### CONSIGNES DE TRAVAIL

Avant la mesure, amener la roue de réglage dans la position souhaitée.

Brancher les câbles de contrôle fermement dans l'appareil de mesure.

Lors de la mesure du courant électrique, déconnecter les câbles de contrôle de l'appareil de mesure.

Ne pas exposer l'appareil de mesure aux rayons solaires directs, aux températures élevées, à une humidité de l'air élevée ou à la rosée matinale.

L'utilisation est possible jusqu'à une altitude de 2000 m. Température ambiante appropriée : -10°C - 50°C.

L'appareil de mesure n'est pas étanche à la poussière et à l'eau. Tenir l'appareil de mesure à l'écart de la poussière et de l'eau.

Eteindre l'appareil de mesure après l'utilisation. Retirer les piles si l'appareil de mesure reste inutilisé pendant une période prolongée.

Nettoyer l'appareil de mesure avec un chiffon humide ou un agent de nettoyage modéré. Ne pas utiliser de produit abrasif ou de solvants.

### TRANSPORT DE BATTERIES LITHIUM-ION

Les batteries lithium-ion sont soumises aux dispositions législatives concernant le transport de produits dangereux.

Le transport de ces batteries devra s'effectuer dans le respect des dispositions et des normes locales, nationales et internationales.

- Les utilisateurs peuvent transporter ces batteries sans restrictions.
- Le transport commercial de batteries lithium-ion est réglé par les dispositions concernant le transport de produits dangereux. La préparation au transport et le transport devront être effectués uniquement par du personnel formé de façon adéquate. Tout le procédé devra être géré d'une manière professionnelle.

Durant le transport de batteries il faut respecter les consignes suivantes :

- S'assurer que les contacts soient protégés et isolés en vue d'éviter des courts-circuits.
- S'assurer que le groupe de batteries ne puisse pas se déplacer à l'intérieur de son emballage.
- Des batteries endommagées ou des batteries perdant du liquide ne devront pas être transportées.

Pour tout renseignement complémentaire veuillez vous adresser à votre transporteur professionnel.

### ENTRETIEN

Utiliser uniquement les accessoires Milwaukee et les pièces détachées Milwaukee. Faire remplacer les composants dont le remplacement n'a pas été décrit, par un des centres de service après-vente Milwaukee (observer la brochure avec les adresses de garantie et de service après-vente).

Si besoin est, une vue éclatée de l'appareil peut être fournie. S'adresser, en indiquant bien le numéro à dix chiffres porté sur la plaque signalétique, à votre station de service

après-vente (voir liste jointe) ou directement à Techtronic Industries GmbH, Max-Eyth-Straße 10, D-71364 Winnenden, Germany.

## SYMBOLES



Veuillez lire avec soin le mode d'emploi avant la mise en service



Les déchets de piles et les déchets d'équipements électriques et électroniques (déchets d'équipements électriques et électroniques) ne sont pas à éliminer dans les déchets ménagers. Les déchets de piles et les déchets d'équipements électriques et électroniques doivent être collectés et éliminer séparément.

Retirez les déchets de piles, les déchets d'accumulateurs et les ampoules des appareils avant de les jeter.

S'adresser aux autorités locales ou au détaillant spécialisé en vue de connaître l'emplacement des centres de recyclage et des points de collecte.

Selon les réglementations locales, les détaillants peuvent être tenus de reprendre gratuitement les déchets de piles et les déchets d'équipements électriques et électroniques. Contribuez à réduire la demande de matières premières en réutilisant et en recyclant vos déchets de piles et d'équipements électriques et électroniques.

Les déchets de piles (surtout les piles au lithium-ion) et les déchets d'équipements électriques et électroniques comportent des matériaux précieux et recyclables qui peuvent avoir des impacts négatifs sur l'environnement et sur votre santé s'ils ne sont pas éliminés de manière écologique. Avant de mettre au rebut votre ancien appareil, supprimez les données personnelles qui pourraient s'y trouver.



Points de collecte sur [www.quefairedemesdechets.fr](http://www.quefairedemesdechets.fr)



### AVERTISSEMENT

Retirer le câble de test afin d'éviter une décharge électrique, avant l'ouverture du boîtier ou avant l'enlèvement de l'accu interchangeable / batterie.



Masse



Avec isolation de protection



N'exécuter aucune mesure dans les circuits électriques dont les tensions sont supérieures à 1000 V.

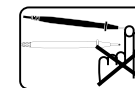

Ne pas toucher les pointes de mesure pendant la mesure.



Marque de conformité européenne

Marque de conformité britannique

## DATI TECNICI

Posizione interruttore girevole	Range di misura	Risoluzione	Precisione di misura
Corrente alternata	200 A	0.1 A	$\pm(3.0\% + 3\text{dgt})$ 45-60Hz
Voltaggio alternato/continuo	400 V 1000 V	0.1 V / 1 V	$\vec{V}$ : $\pm(1.5\% + 5\text{dgt})$ 45-500Hz $\vec{V}$ : $\pm(1.0\% + 2\text{dgt})$
Resistenza	400 $\Omega$	0.1 $\Omega$	$\pm(1\% + 5\text{dgt})$
	4 k $\Omega$	0.001 k $\Omega$	$\pm(1\% + 2\text{dgt})$
	40 k $\Omega$	0.01 k $\Omega$	$\pm(1\% + 2\text{dgt})$
	400 k $\Omega$	0.1 k $\Omega$	$\pm(1\% + 2\text{dgt})$
Prova di continuit�	4 M $\Omega$	0.001 M $\Omega$	$\pm(1\% + 2\text{dgt})$
	40 M $\Omega$	0.01 M $\Omega$	$\pm(2\% + 5\text{dgt})$
	400.0 V 1000 V	0.1 V / 1 V	$\pm(2.0\% + 3\text{dgt})$ AC: 45-500Hz

La precisione   valida per 1 anno dalla calibrazione in fabbrica a 18 $^{\circ}$  - 28 $^{\circ}$ C e 0%-85% umidit  relativa.

Voltaggio massimo tra collegamento e terra	
CAT III	1000 V
CAT IV	600 V
Spessore massimo cavo sulle ganasce di misurazione	16 mm
Temperatura d'esercizio	-10 $^{\circ}$ C-50 $^{\circ}$ C
Temperatura d'immagazzinaggio	-40 $^{\circ}$ C-60 $^{\circ}$ C
Coefficiente temperatura	0,1 x precisione / $^{\circ}$ C (<18 $^{\circ}$ C oppure >28 $^{\circ}$ C)
Altitudine massima di lavoro	2000 m
Durata batteria	circa. 26 h con tutte le funzioni
Batteria	2AA
Peso secondo la procedura EPTA 01/2014	275 g

**AVVERTENZA! E' necessario leggere tutte le indicazioni di sicurezza e le istruzioni, anche quelle contenute nella brochure allegata.** In caso di mancato rispetto delle avvertenze di pericolo e delle istruzioni operative si potr  creare il pericolo di scosse elettriche, incendi e/o incidenti gravi.  
**Conservare tutte le avvertenze di pericolo e le istruzioni operative per ogni esigenza futura.**

### AVVERTENZE DI SICUREZZA STRUMENTO DI MISURA

Non eseguire misurazioni in circuiti con voltaggio superiore a 1000 V. Utilizzare soltanto cavi di misura idonei per 1000 V o superiori.

Durante la misurazione di corrente, togliere i cavi di misura dallo strumento.

Durante la misurazione non toccare i puntali di misurazione.

Per evitare il pericolo di folgorazione elettrica durante la misurazione della resistenza, la prova di continuit  e la misurazione della capacit , non effettuare mai queste misurazioni sotto voltaggio.

Non effettuare le misurazioni in ambienti con gas facilmente infiammabile. Durante l'utilizzo dello strumento di misura possono essere generate scintille in grado di innescare esplosioni.

Non utilizzare lo strumento di misura se la carcassa o la mano dell'operatore sono umide.

No superare i valori massimi ammissibili in ingresso per lo strumento di misura.

Eseguire misurazioni su circuiti sotto tensione soltanto se assolutamente necessario.

Testare prima il funzionamento dello strumento di misura su un circuito noto. Partire sempre dal presupposto che i circuiti possano essere sotto tensione, prima di aver provato che siano esenti da tensione.

Evitare di collegare se stessi con la terra mentre si effettua una misurazione. Evitare ogni contatto tra parti del corpo ed elementi messi a terra come tubazioni, radiatori, forni elettrici o frigoriferi.

Non aprire mai il coperchio del vano batterie durante una misurazione.

Utilizzare lo strumento di misura soltanto per gli usi e le condizioni ambientali previsti. In caso contrario le funzioni di sicurezza dello strumento di misura possono essere rese inefficaci e possono verificarsi gravi lesioni alle persone e/o danni allo strumento di misura.

Per evitare il pericolo di folgorazione elettrica o di arco voltaico, indossare idoneo abbigliamento di protezione nelle vicinanze di cavi sotto tensione.

Non eseguire mai misurazioni con uno strumento di misura difettoso, ad esempio con la carcassa danneggiata o con parti in metallo libere sullo strumento di misura.

Non muovere l'interruttore girevole quando sono collegati i cavi di misura.

Non collegare altri componenti sullo strumento di misura e non effettuare alcuna modifica sullo stesso. Per interventi di riparazione o ricalibrazione inviare lo strumento di misura ad un centro di assistenza tecnica autorizzato da Milwaukee.

Utilizzare soltanto cavi di misura Milwaukee sullo strumento di misura Milwaukee. Verificare l'integrit  dei cavi di misura prima di utilizzarli.

Misurazione della tensione senza contatto:

Il LED non indica lo stato dell'installazione elettrica. Anche se durante la prova il LED non   illuminato, non toccare mai i conduttori che potrebbero essere sotto tensione. Testare il funzionamento del LED con una sorgente di voltaggio nota. Se il LED non lampeggia, il voltmetro   difettoso e non deve essere utilizzato per le misurazioni! La misurazione di voltaggio senza contatto viene influenzata da voltaggi esterni e da come lo strumento di misura viene tenuto o posizionato.

**Categoria di misura e loro significato secondo IEC 61010-1:**

CAT III: misure su installazioni all'interno di edifici: utenze fisse, collegamento di distribuzione, apparecchi fissi al livello di distribuzione  
CAT IV: misure sulla sorgente dell'installazione a basso voltaggio: collegamento principale contatore, dispositivi di protezione primari contro la sovracorrente

Per il presente strumento di misura vale la categoria di misura ed il voltaggio nominale massimo assegnato, ad esempio 1000 V CAT III, stampati sull'apparecchio.

### AVVERTENZE DI SICUREZZA BATTERIE

Per un funzionamento ineccepibile bisogna inserire 2 batterie AA in modo appropriato nello strumento. Non utilizzare altri tipi di alimentazioni di tensione o corrente.

Tenere le batterie sempre fuori dalla portata dei bambini.

Non utilizzare contemporaneamente batterie nuove e batterie usate. Non utilizzare contemporaneamente batterie di produttori diversi (o diversi tipi di batterie dello stesso produttore).

Non utilizzare contemporaneamente batterie ricaricabili e non ricaricabili.

Inserire le batterie tenendo conto dei simboli + / -.

Smaltire le batterie scariche immediatamente in modo appropriato.

Nel caso di batterie danneggiate da un carico eccessivo o da temperature alte, l'acido di queste potrebbe fuoriuscire. In caso di contatto con l'acido delle batterie lavarsi immediatamente con acqua e sapone. In caso di contatto con gli occhi risciacquare immediatamente con acqua per almeno 10 minuti e contattare subito un medico.

Il presente apparato non   destinato all'uso da parte di persone (bambini compresi) con abilit  fisiche, sensoriali o intellettuali limitate o da parte di persone con mancanza di esperienza o mancanze delle necessarie conoscenze, salvo che vengano sorvegliate da una persona responsabile per la loro sicurezza o che siano state da quest'ultima istruita su come utilizzare l'apparato stesso. Sorvegliare i bambini per accertarsi che non giochino con l'apparato.

### UTILIZZO CONFORME

Lo strumento di misura   idoneo alla misurazione dei seguenti parametri: corrente alternata, voltaggio alternato, voltaggio continuo, resistenza elettrica, prova di continuit  elettrica, voltaggio alternato e continuo a bassa impedenza in ingresso sullo strumento di misura. Il presente strumento deve essere utilizzato esclusivamente per misurare i parametri di cui sopra.

### FUNZIONE DI SPEGNIMENTO AUTOMATICO

Lo strumento si spegne automaticamente dopo 20 minuti se durante tale periodo non   stato azionato nessun tasto n  l'interruttore girevole. Per continuare ad utilizzare lo strumento   sufficiente azionare l'interruttore girevole o premere un tasto.

### AVVERTENZE D'USO

Prima della misurazione portare l'interruttore girevole nella posizione desiderata.

Inserire i cavi di misura correttamente nello strumento.

Durante la misurazione di corrente, togliere i cavi di misura dallo strumento.

Non esporre lo strumento di misura ai raggi diretti del sole, a temperature elevate, ad elevata umidit  relativa o a rugiada.

Utilizzabile fino ad un'altezza sul livello del mare pari a 2000 m. Temperatura ambiente idonea -10 $^{\circ}$ C - 50 $^{\circ}$ C.

Lo strumento di misura non   a tenuta di polveri e di acqua. Tenere lo strumento di misura al riparo da polveri e acqua.

Spegnere lo strumento di misura dopo averlo usato. Rimuovere le batterie se lo strumento di misura non viene utilizzato per un periodo prolungato.

Pulire lo strumento di misura con un panno umido o con un detergente neutro. Non utilizzare detergenti abrasivi o solventi.

### TRASPORTO DI BATTERIE AGLI IONI DI LITIO

Le batterie agli ioni di litio sono soggette alle disposizioni di legge sul trasporto di merce pericolosa.

Il trasporto di queste batterie deve avvenire rispettando le disposizioni e norme locali, nazionali ed internazionali.

- Gli utilizzatori possono trasportare queste batterie su strada senza alcuna restrizione.
- Il trasporto commerciale di batterie agli ioni di litio   regolato dalle disposizioni sul trasporto di merce pericolosa. Le preparazioni al trasporto ed il trasporto stesso devono essere svolti esclusivamente da persona idoneamente istruite. Tutto il processo deve essere gestito in maniera professionale.

Durante il trasporto di batterie occorre tenere conto di quanto segue:

- Assicurarsi che i contatti siano protetti ed isolati per evitare corto circuiti.
- Accertarsi che il gruppo di batterie non possa spostarsi all'interno dell'imballaggio.
- Batterie danneggiate o batterie che perdono liquido non devono essere trasportate.

Per ulteriori informazioni si prega di contattare il proprio trasportatore.

## MANUTENZIONE

Usare solo accessori Milwaukee e pezzi di ricambio Milwaukee. Gruppi costruttivi la cui sostituzione non   stata descritta, devono essere fatti cambiare da un punto di servizio di assistenza tecnica al cliente Milwaukee (vedi depliant garanzia/indirizzi assistenza tecnica ai clienti).

In caso di mancanza del disegno esploso, pu  essere richiesto al seguente indirizzo: Techtronic Industries GmbH, Max-Eyth-Stra e 10, D-71364 Winnenden, Germany.

## SIMBOLI



Leggere attentamente le istruzioni per l'uso prima di mettere in funzione l'elettrotensile.



I rifiuti di pile e i rifiuti di apparecchiature elettriche ed elettroniche non devono essere smaltiti insieme ai rifiuti domestici. I rifiuti di pile e di apparecchiature elettriche ed elettroniche devono essere raccolti e smaltiti separatamente.

Rimuovere i rifiuti di pile e di accumulatori nonch  le sorgenti luminose dalle apparecchiature prima di smaltirle.

Chiedere alle autorit  locali o al rivenditore specializzato dove si trovano i centri di riciclaggio e i punti di raccolta.

A seconda dei regolamenti locali, i rivenditori al dettaglio possono essere obbligati a ritirare gratuitamente i rifiuti di pile e i rifiuti di apparecchiature elettriche ed elettroniche.

Aiutate a ridurre il fabbisogno di materie prime riutilizzando e riciclando i propri rifiuti di pile e di apparecchiature elettriche ed elettroniche.

I rifiuti di pile (specialmente di pile agli ioni di litio) e i rifiuti di apparecchiature elettriche ed elettroniche contengono materiali preziosi e riciclabili che possono avere un impatto negativo sull'ambiente e sulla vostra salute se non vengono smaltiti in modo ecologico.

Cancellare tutti i dati personali che potrebbero essere presenti sul vostro rifiuto di apparecchiatura prima di procedere allo smaltimento.



### ATTENZIONE

Per evitare il rischio di folgorazione elettrica, prima di aprire la scatola o prima di estrarre la batteria rimuovere /batteria i cavi di misura.



Massa



Doppio isolamento



Non eseguire misurazioni su circuiti con voltaggio superiore a 1000 V.

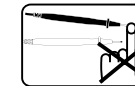

Durante la misurazione non toccare i puntali di misurazione.



Marchio di conformit  europea

Marchio di conformit  britannico

## DATOS TÉCNICOS

Juste selector de margen rotatorio	Rango de medición	Resolución	Precisión
Corriente CA	200 A	0.1 A	$\pm(3.0\% + 3\text{dgt})$ 45-60Hz
Tensión alterna/continua	400 V 1000 V	0.1 V / 1 V	$\sqrt{V}$ : $\pm(1.5\% + 5\text{dgt})$ 45-500Hz $\bar{V}$ : $\pm(1.0\% + 2\text{dgt})$
Resistencia	400 $\Omega$ 4 k $\Omega$ 40 k $\Omega$ 400 k $\Omega$	0.1 $\Omega$ 0.001 k $\Omega$ 0.01 k $\Omega$ 0.1 k $\Omega$	$\pm(1\% + 5\text{dgt})$ $\pm(1\% + 2\text{dgt})$ $\pm(1\% + 2\text{dgt})$ $\pm(1\% + 2\text{dgt})$
Control de continuidad	4 M $\Omega$ 40 M $\Omega$	0.001 M $\Omega$ 0.01 M $\Omega$	$\pm(1\% + 2\text{dgt})$ $\pm(2\% + 5\text{dgt})$
Baja impedancia de entrada	400.0 V 1000 V	0.1 V / 1 V	$\pm(2.0\% + 3\text{dgt})$ AC: 45-500Hz

La exactitud viene especificada para 1 año después del calibrado en fábrica para el funcionamiento a una temperatura entre 18°C y 28°C y una humedad relativa del aire entre 0% y 85%.

Tensión máxima entre toma de corriente y conexión a tierra	
CAT III	1000 V
CAT IV	600 V
Espesor máximo del cable en la mordaza	16 mm
Temperatura de trabajo	-10°C-50°C
Temperatura de almacenado	-40°C-60°C
Coefficiente de temperatura	0,1 x exactitud especificada /°C (<18°C or >28°C)
Altitud máxima para su empleo	2000 m
Duración de funcionamiento de la batería	aprox. 26 h con todas las funciones
Batería	2AA
Peso de acuerdo con el procedimiento EPTA 01/2014	275 g

**⚠ ADVERTENCIA! Rogamos leer las indicaciones de seguridad y las instrucciones, también las que contiene el folleto adjunto.** En caso de no atenderse a las advertencias de peligro e instrucciones siguientes, ello puede ocasionar una descarga eléctrica, un incendio y/o lesión grave.  
**Guardar todas las advertencias de peligro e instrucciones para futuras consultas.**

### INDICACIONES ESPECIALES DE SEGURIDAD INSTRUMENTO DE MEDICIÓN

No realice mediciones en circuitos con tensiones superiores a 1000 V. Utilice únicamente cables de prueba aptos para 1000 V o más.

Desconecte los cables de prueba del aparato durante la medición de corriente.

Evite el contacto con los punteros al efectuar mediciones.

Para evitar el peligro de descargas eléctricas en personas durante mediciones de resistencia, continuidad y capacidad, no realice jamás estos trabajos bajo tensión.

No realice mediciones en locales con gases fácilmente inflamables. Durante el empleo del aparato de medición pueden producirse chispas que podrían provocar una explosión.

No utilice jamás el aparato al estar la superficie húmeda o sus manos mojadas.

No exceda los valores de arranque permitidos para el instrumento.

Realice mediciones en circuitos con energía aplicada únicamente si fuese absolutamente necesario.

Verifique primero el funcionamiento del aparato de medición en un circuito conocido. Parta siempre de la base que el circuito se encuentra bajo tensión antes de haber comprobado la falta de tensión.

No efectúe usted mismo la puesta a tierra durante los trabajos de medición. Evite entrar en contacto con piezas conectadas a tierra, como p. ej. tubos, radiadores, cocinas o refrigeradores.

En ningún caso se deberá abrir la tapa del compartimento de baterías mientras se esté realizando una medición.

El aparato deberá emplearse solamente para los fines y las condiciones del medio ambiente previstas. En caso contrario, las funciones de seguridad del instrumento no podrán tabajar de forma perfecta, lo que podría conducir a graves lesiones corporales o bien averías en el instrumento de medición.

Para evitar el peligro de un choque eléctrico o un salto de chispas, use ropa protectora adecuada en las cercanías de cables con energía aplicada.

No realice jamás mediciones con un instrumento de medición averiado, p. ej. con la carcasa dañada o al encontrarse partes metálicas en el instrumento expuestas.

No manipule el selector de funciones al encontrarse conectados los cables de prueba.

No instale piezas adicionales y no realice ningún tipo de modificaciones en el aparato de medición. Para trabajos de reparación o recalibración, envíe el aparato a un servicio autorizado de postventa de Milwaukee.

Utilice únicamente cables de prueba de Milwaukee con el aparato de medida de Milwaukee. Antes de cada medición, compruebe que los cables de prueba no estén dañados.

Control de tensión sin contacto:

La lámpara LED no indica el estado de una instalación eléctrica. Aún en el caso de que la lámpara LED no esté encendida durante la prueba, no toque jamás los conductores porque podrían estar bajo tensión. Verifique el funcionamiento de la lámpara LED en una fuente conocida de tensión. Si la lámpara LED no se prende, entonces está dañado el comprobador de tensión y no deberá emplearse para efectuar mediciones. El control de tensión sin contacto es influenciado tanto por tensiones externas como por el modo en que se sostiene el instrumento o el lugar en donde se encuentra ubicado el aparato.

**Categorías de medición y su significado según la norma IEC 61010-1:**

CAT III: Para mediciones realizadas en la instalación del edificio: Consumidores fijos, conexiones de distribuidores, equipos instalados en distribuidores  
CAT IV: Para mediciones realizadas en la fuente de la instalación de baja tensión: Contadores conexiones principales, protecciones contra sobretensión primarias

Para el presente instrumento de medición es válida la categoría de medición y la tensión asignada máxima, por ej. 1000 V CAT III, que viene indicada en el aparato.

### INDICACIONES ESPECIALES DE SEGURIDAD BATERÍAS

Para un funcionamiento correcto se han de utilizar en el aparato 2 pilas AA. No emplear otros suministros de tensión o de corriente.

Guardar siempre las pilas fuera del alcance de los niños.

No utilizar a la vez pilas nuevas y usadas. No utilizar a la vez pilas de distintos fabricantes (o de distintos tipos de un mismo fabricante).

No utilizar a la vez pilas recargables y no recargables.

Colocar las pilas de acuerdo con lo símbolos + / - .

Eliminar inmediatamente las pilas agotadas de acuerdo con lo prescrito.

En caso de sobrecarga o alta temperatura, pueden llegar a producirse escapes de ácido provenientes de la batería. En caso de contacto con éste, limpie inmediatamente la zona con agua y jabón. Si el contacto es en los ojos, límpiese concienzudamente con agua durante 10 minutos y acuda inmediatamente a un médico

Este aparato no está destinado al uso por personas (incluso niños) con restringidas capacidades físicas, sensoricas o mentales o por la falta de experiencia y/o conocimientos, a no ser que se encuentren bajo el cuidado de una persona responsable por su seguridad o que hayan sido instruidas por éstas con respecto al empleo del aparato. Los niños deberán encontrarse bajo vigilancia para garantizar que no juegan con el aparato.

### APLICACIÓN DE ACUERDO A LA FINALIDAD

El instrumento de medición es apropiado para la medición de los siguientes parámetros: Corriente alterna, tensión alterna, tensión continua, resistencia eléctrica, control de continuidad eléctrica, tensión alterna y continua a baja impedancia de entrada del instrumento de medición. Este instrumento se deberá utilizar solamente para la medición de los parámetros antes indicados.

### DESCONEXIÓN AUTOMÁTICA

El aparato se desconecta automáticamente después de 20 minutos si en este tiempo permanece inactivo, es decir si no se usa el teclado o el interruptor giratorio. Para volver a usar el aparato, gire el selector de funciones o pulse una tecla.

### INDICACIONES DE TRABAJO

Ajuste el selector de funciones en la posición requerida.

Introduzca fuertemente el cable de prueba en el aparato de medición.

Desconecte los cables de prueba del aparato al efectuar mediciones de corriente.

No exponga el aparato de medición a radiaciones solares directas, temperaturas extremas, humedad alta o al rocío de la mañana.

El instrumento puede emplearse hasta una altitud de 2000m sobre el nivel del mar. Temperatura de ambiente apropiada entre -10°C y 50 °C.

El aparato de medición no es a prueba de polvo y de agua. Mantener alejado el instrumento de polvo y agua.

Desconectar el instrumento de medición después de utilizarlo. Si el instrumento de medición no se utiliza durante un lapso de tiempo prolongado se deberán quitar las baterías.

Limpie el aparato con un paño húmedo y detergente neutral. No emplee detergentes abrasivos o disolventes.

### TRANSPORTE DE BATERÍAS DE IONES DE LITIO

Las baterías de iones de litio caen bajo las disposiciones legales relativas al transporte de mercancías peligrosas.

El transporte de estas baterías recargables debe llevarse a cabo, observando las normas y disposiciones locales, nacionales e internacionales.

- Los consumidores pueden transportar estas baterías recargables sin el menor reparo en la calle.
- El transporte comercial de baterías recargables de iones de litio por empresas de transportes está sometido a las disposiciones del transporte de mercancías peligrosas. Las preparaciones para el envío y el transporte deben ser llevados a cabo exclusivamente por personas instruidas adecuadamente. El proceso completo debe ser supervisado por personal competente.

Los siguientes puntos se deben observar para el transporte de las baterías recargables:

- Se debe asegurar que los contactos estén protegidos y aislados para evitar que se produzcan cortocircuitos.
- Preste atención a que el conjunto de baterías recargables no se pueda desplazar dentro del envase.
- Las baterías recargables deterioradas o derramadas no se deben transportar.

Rogamos que para cualquier información adicional se dirija a su empresa de transportes.

## MANTENIMIENTO

Utilice solamente accesorios y repuestos Milwaukee. En caso de necesitar reemplazar componentes no descritos, contacte con cualquiera de nuestras estaciones de servicio Milwaukee (consultar lista de servicio técnicos)

En caso necesario, puede solicitar un despiece de la herramienta. Por favor indique el número de impreso de diez dígitos que hay en la etiqueta y pida el despiece a la siguiente dirección: Techtronic Industries GmbH, Max-Eyth-Straße 10, D-71364 Winnenden, Germany.

## SÍMBOLOS



Lea las instrucciones detenidamente antes de conectar la herramienta



Los residuos de pilas y de aparatos eléctricos y electrónicos no se deben desechar junto con la basura doméstica. Los residuos de pilas y de aparatos eléctricos y electrónicos se deben recoger y desechar por separado. Retire los residuos de pilas y acumuladores, así como las fuentes de iluminación de los aparatos antes de desecharlos.

Infórmese en las autoridades locales o en su distribuidor especializado sobre los centros de reciclaje y los puntos de recogida. Dependiendo de las disposiciones locales al respecto, los distribuidores minoristas pueden estar obligados a aceptar de forma gratuita la devolución de residuos de pilas, aparatos eléctricos y electrónicos.

Contribuya mediante la reutilización y el reciclaje de sus residuos de pilas y de aparatos eléctricos y electrónicos a reducir la demanda de materias primas.

Los residuos de pilas (sobre todo de pilas de iones de litio) y de aparatos eléctricos y electrónicos contienen valiosos materiales reutilizables que pueden tener efectos negativos para el medio ambiente y su salud si no son desechados de forma respetuosa con el medio ambiente.

Antes de desecharlos, elimine los datos personales que podría haber en los residuos de sus aparatos.



ATENCIÓN

Para evitar un electrochoque, extraer los cables de prueba antes de abrir la caja o cambiar la batería.



Masa



A prueba de choques eléctricos



No realice jamás mediciones en circuitos con un voltaje superior a 1000 V.

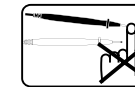

No toque los punteros del comprobador durante la medición.



Marcado de conformidad europeo

Marcado de conformidad británico



## CARACTERÍSTICAS TÉCNICAS

Posição da roda de ajuste	Gama de medição	Resolução	Precisão
Corrente alternada	200 A	0.1 A	$\pm(3.0\% + 3\text{dgt})$ 45-60Hz
Tensão alternada/contínua	400 V 1000 V	0.1 V / 1 V	$\sqrt{V}$ : $\pm(1.5\% + 5\text{dgt})$ 45-500Hz $\bar{V}$ : $\pm(1.0\% + 2\text{dgt})$
Resistência	400 $\Omega$	0.1 $\Omega$	$\pm(1\% + 5\text{dgt})$
	4 k $\Omega$	0.001 k $\Omega$	$\pm(1\% + 2\text{dgt})$
	40 k $\Omega$	0.01 k $\Omega$	$\pm(1\% + 2\text{dgt})$
Verificação de continuidade	400 k $\Omega$	0.1 k $\Omega$	$\pm(1\% + 2\text{dgt})$
	4 M $\Omega$	0.001 M $\Omega$	$\pm(1\% + 2\text{dgt})$
	40 M $\Omega$	0.01 M $\Omega$	$\pm(2\% + 5\text{dgt})$
Baixa impedância de entrada	400.0 V 1000 V	0.1 V / 1 V	$\pm(2.0\% + 3\text{dgt})$ AC: 45-500Hz

A precisão está especificada por um período de 1 ano após a calibração na fábrica, se o aparelho for utilizado em temperaturas operacionais de 18°-28°C e humidade de 0%-85%.

Tensão máxima entre ponto de ligação e terra	
CAT III	1000 V
CAT IV	600 V
Diâmetro máximo do cabo (abertura do alicate)	16 mm
Temperatura de operação	-10°C-50°C
Temperatura de armazenamento	-40°C-60°C
Coefficiente de temperatura	0,1 x precisão especificada /°C (<18°C ou >28°C)
Altura máxima de operação acima do nível do mar	2000 m
Vida útil do bateria em utilização	aprox. 26 h com todas as funções
Bateria	2AA
Peso nos termos do procedimento-EPTA 01/2014	275 g

**⚠ ATENÇÃO! Leia todas as instruções de segurança e todas as instruções, também aquelas que constam na brochura juntada. O desrespeito das advertências e instruções apresentadas abaixo pode causar choque eléctrico, incêndio e/ou graves lesões. Guarde bem todas as advertências e instruções para futura referência.**

### AVISOS DE SEGURANÇA ESPECIAIS APARELHO DE MEDIÇÃO

Nunca efectue medições em circuitos com mais de 1000 V. Apenas utilize cabos de teste desenhados para 1000 V ou mais.

Desconecta os cabos de teste do aparelho durante a medição da corrente.

Nunca toque as pontas de prova durante a medição.

Para evitar um choque eléctrico durante a medição da resistência e da capacidade e durante a verificação da continuidade, nunca efectua estas medições sob tensão.

Não utilize o aparelho em espaços com gases facilmente inflamáveis. Ao usar o aparelho podem soltar faíscas, o que poderá causar uma explosão.

Não utilize o aparelho se este ou as suas mãos estiverem molhadas.

Não exceda os valores máximos permitidos para o aparelho.

Apenas faça medições em circuitos sob tensão, se for mesmo absolutamente necessário.

Começa por testar o funcionamento do aparelho num circuito bem conhecido. Sempre deve partir do princípio de que o circuito esta sob tensão, até que for mesmo comprovado o oposto.

Nunca fique em contacto com estruturas aterradas durante a medição. Evite tocar partes aterradas, como tubos, radiadores, fogões ou frigoríficos.

Nunca abra a tampa da caixa das pilhas durante a medição.

Apenas utilize o aparelho para as aplicações e nas condições previstas. Caso contrário, poderá impossibilitar o funcionamento correcto das funções de segurança do aparelho, o que pode causar feridas graves ou avariar o aparelho.

Para reduzir os perigos de um choque ou arco eléctricos, por favor vista roupa de protecção adequada sempre que se encontre perto de cabos sob tensão.

Nunca efectue medições com um aparelho avariado, ou seja se a caixa do aparelho for quebrada ou partes metálicas expostas.

Não vire a roda de ajuste, enquanto estiverem ligados os cabos de teste.

Não conecte partes adicionais ao aparelho nem modifique o aparelho de medição. Para reparar ou recalibrar o aparelho, envie-o somente a uma assistência técnica autorizada pela Milwaukee.

Apenas utilize cabos de teste da Milwaukee com o aparelho de medição. Antes de utilizar os cabos de testes, assegure-se de que estes não apresentem qualquer danos.

Teste de tensão sem contacto:

ALED não indica o estado de uma instalação eléctrica. Mesmo que a LED não brilhe durante um teste, nunca toque nos condutores, que possivelmente podem estar sob tensão. Assegure-se de que a LED funciona, testando-a numa fonte de tensão conhecida. Se a luz LED não começa a brilhar, o detector de tensão está avariado e não deve ser utilizado para medições. Tensões externas e o posicionamento do aparelho de medição influenciam o teste de tensão sem contacto.

**Categorias de medição e os significados segundo o padrão IEC 61010-1:**

CAT III: medição em instalações eléctricas de prédios: consumidores estacionários, ligação do distribuidor, aparelhos conectados ao distribuidor

CAT IV: medições na fonte de alimentação numa instalação de tensão baixa: contador da ligação principal, sistemas primários de protecção contra corrente excessiva.

Encontrará a categoria de medição e a tensão máxima de medição, e.g. 1000V CAT III, do seu aparelho imprimidas neste.

### AVISOS DE SEGURANÇA ESPECIAIS BATERIAS

Para assegurar o funcionamento correcto, insere as 2 pilhas AA devidamente no aparelho. Não utilize qualquer outra fonte de electricidade ou tensão.

Guarde as pilhas sempre fora do alcance de crianças.

Não coloque pilhas novas e usadas no aparelho para o uso simultâneo. Não insira pilhas de diferentes marcas (ou de diferentes tipos de um só produtor) para o uso simultâneo.

Não misture pilhas não carregáveis com baterias carregáveis.

Por favor, coloque as pilhas em conformidade com os símbolos + / - .

Pilhas e baterias usadas devem ser eliminadas devidamente.

Em caso de cargas ou temperaturas extremas, um acumulador de substituição danificado poderá verter líquido de bateria. Se entrar em contacto com este líquido, deverá lavar-se imediatamente com água e sabão. Em caso de contacto com os olhos, enxagüe-os bem e de imediato durante pelo menos 10 minutos e consulte um médico o mais depressa possível.

Este aparelho não destina-se a ser utilizado por pessoas (inclusive crianças) com capacidades físicas, sensoriais ou psíquicas limitadas ou a ser utilizado por pessoas que não tenham experiência e/ou conhecimentos, a não ser que estas pessoas sejam supervisionadas por uma pessoa responsável pela segurança que lhes dê instruções sobre a utilização do aparelho. Crianças deverão ser supervisionadas para assegurar que não brinquem com o aparelho.

### UTILIZAÇÃO AUTORIZADA

O aparelho pode ser utilizado para medir os seguintes parâmetros: Corrente alternada, tensão alternada, tensão contínua, resistência eléctrica, verificação da continuidade, tensão alternada e tensão contínua com baixa impedância de entrada do aparelho. O aparelho deve ser utilizado apenas para medir os parâmetros acima referidos.

### DESACTIVAÇÃO AUTOMÁTICA

O aparelho desliga-se automaticamente passados 20 minutos, se durante este tempo não se carregar em nenhum botão ou se vira a roda de ajuste. Para voltar a ligar o aparelho, dê a volta a rode de ajuste, ou carregue num botão.

### AVISOS DE OPERAÇÃO

Coloque a roda de ajuste na posição desejada antes de iniciar a medição.

Insira os cabos de teste firmemente no aparelho.

Desconecta os cabos de teste do aparelho quando mede a corrente.

Não exponha o aparelho à radiação solar directa, a temperaturas e humidade elevadas ou ao orvalho.

Altura máxima de 2000 m. Temperatura ambiente adequada de -10°C - 50°C.

O aparelho não é impermeável à poeira e à água. Mantenha o aparelho longe de poeira e água.

Desligue o aparelho depois de tê-lo utilizado. Tire as pilhas, se pretende não utilizar o aparelho durante um período de tempo cumprido.

Limpe o aparelho apenas com um pano húmido ou um detergente pouco agressivo. Não utilize produtos abrasivos de limpeza ou solventes.

### TRANSPORTE DE BATERIAS DE IÃO-LÍLIO

Baterias de ião-lítio estão sujeitas às disposições da legislação relativa às substâncias perigosas.

O transporte destas baterias deve ser efetuado de acordo com as disposições e os regulamentos locais, nacionais e internacionais.

- O utilizador pode efetuar o transporte rodoviário destas baterias sem restrições.
- O transporte comercial de baterias de ião-lítio por terceiros está sujeito aos regulamentos relativos às substâncias perigosas. A preparação do transporte e o transporte devem ser executados exclusivamente por pessoas instruídas e o processo deve ser acompanhado pelos especialistas correspondentes.

Observe o seguinte no transporte de baterias:

- Assegure-se de que os contactos terminais estejam protegidos e isolados para evitar um curto-circuito.
- Assegure-se de que o bloco da bateria esteja protegido contra movimentos na embalagem.
- Não transporte baterias danificadas ou que tenham fuga.

Para instruções mais detalhadas consulte a companhia de transportes

## MANUTENÇÃO

Utilizar apenas acessórios Milwaukee e peças sobresselentes Milwaukee. Os componentes cuja substituição não esteja descrita devem ser substituídos num serviço de assistência técnica Milwaukee (consultar a brochura relativa à garantia/moradas dos serviços de assistência técnica).

A pedido e mediante indicação da referência de dez números que consta da chapa de características da máquina, pode requerer-se um desenho explosivo da ferramenta eléctrica a: Techtronic Industries GmbH, Max-Eyth-Straße 10, D-71364 Winnenden, Germany.

## SYMBOLS



Leia atentamente o manual de instruções antes de colocar a máquina em funcionamento.



Resíduos de pilhas, resíduos de equipamentos eléctricos e electrónicos não devem ser descartados com o lixo doméstico. Resíduos de pilhas, resíduos de equipamentos eléctricos e electrónicos devem ser recolhidos e descartados separadamente. Remova os resíduos de pilhas, os resíduos de acumuladores e as luzes antes de descartar os equipamentos.

Informe-se sobre os centros de reciclagem e os postos de coleta nas autoridades locais ou no seu vendedor autorizado.

Dependendo dos regulamentos locais, os retalhistas podem ser obrigados a retomar gratuitamente os resíduos de pilhas e os resíduos de equipamentos eléctricos e electrónicos. Contribua a reduzir as necessidades de matérias-primas, reutilizando e reciclando os seus resíduos de pilhas e os seus resíduos de equipamentos eléctricos e electrónicos.

Resíduos de pilhas (particularmente pilhas de íon lítio), resíduos de equipamentos eléctricos e electrónicos contém materiais valiosos e reutilizáveis que podem ter efeitos negativos para o meio ambiente e a sua saúde.

Apague eventuais dados pessoais existentes no seu resíduo de equipamento antes de descartá-lo.



**ATENÇÃO** Para evitar um choque eléctrico, tire os cabos de teste antes de abrir a caixa do aparelho ou de tirar o bloco acumulador / bateria.



Terra



Com isolamento duplo

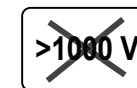

Nunca efectue medições em circuitos com mais de 1000 V.

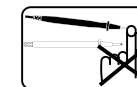

Nunca toque nas pontas de prova durante a medição.



Marca de Conformidade Europeia

Marca de Conformidade Britânica

## TECHNISCHE GEGEVENS

Stelwielpositie	Meetbereik	Resolutie	Meetnauwkeurigheid
Wisselstroom	200 A	0.1 A	±(3.0% +3dgt) 45-60Hz
Wisselspanning/Gelijkspanning	400 V 1000 V	0.1 V / 1 V	$\bar{V}$ : ±(1.5% +5dgt) 45-500Hz $\bar{V}$ : ±(1.0% + 2dgt)
Weerstand	400 Ω 4 kΩ 40 kΩ 400 kΩ	0.1 Ω 0.001 kΩ 0.01 kΩ 0.1 kΩ	±(1% +5dgt) ±(1% +2dgt) ±(1% +2dgt) ±(1% +2dgt)
Doorgangstest	4 MΩ 40 MΩ	0.001 MΩ 0.01 MΩ	±(1% +2dgt) ±(2% +5dgt)
Geringe ingangsimpedantie	400.0 V 1000 V	0.1 V / 1 V	±(2.0% + 3dgt) AC: 45-500Hz

De nauwkeurigheid is gespecificeerd voor 1 jaar na de fabriekskalibratie bij 18° - 28 °C en 0 % - 85 % luchtvochtigheid.

Max. spanning tussen aansluiting en einde CAT III	1000 V
CAT IV	600 V
Max. kabeldikte bij meettang	16 mm
Werktemperatuur	-10°C-50°C
Opslagtemperatuur	-40°C-60°C
Temperatuurcoëfficiënt	0,1 x gespecificeerde nauwkeurigheid / °C (<18 °C of >28 °C)
Max. werkhoogte boven de zeespiegel.	2000 m
Batterijlooptijd	ca. 26 h met alle functies
Batterij	2AA
Gewicht volgens de EPTA-procedure 01/2014	275 g

**⚠ WAARSCHUWING! Lees alle veiligheidsinstructies en aanwijzingen door - ook die in de bijgeleverde brochure.** Als de waarschuwingen en voorschriften niet worden opgevolgd, kan dit een elektrische schok, brand of ernstig letsel tot gevolg hebben. **Bewaar alle waarschuwingen en voorschriften voor toekomstig gebruik.**

### SPECIALE VEILIGHEIDSI NSTRUCTIES MEETAPPARAAT

Voer geen metingen uit in stroomcircuits met spanningen boven 1000 V. Gebruik alleen testkabels die voor 1000 V of meer geschikt zijn.

Verwijder bij stroommetingen de testkabels van het meetapparaat.

Raak tijdens de meting nooit de meetpunten aan.

Ter vermijding van gevaar voor elektrische schokken bij de weerstandsmeting, doorgangstest en capaciteitsmeting mogen deze metingen nooit onder spanning worden uitgevoerd.

Voer geen metingen uit in ruimten met licht ontvlambare gassen. Het gebruik van dit meetapparaat kan vonken veroorzaken die tot een explosie kunnen leiden.

Het meetapparaat mag niet worden gebruikt als de behuizing of uw handen vochtig zijn.

Overschrijd nooit de voor het meetapparaat geoorloofde ingangswaarde.

Metingen aan spanningvoerende stroomkringen mogen alleen worden uitgevoerd wanneer dit absoluut noodzakelijk is.

Test de functie van het meetapparaat eerst op een bekende schakeling. Ga er daarbij altijd van uit dat de stroomkring onder spanning staat, voordat deze aantoonbaar spanningloos is.

Aard uzelf niet tijdens een meting. Vermijd lichamelijk contact met gearde onderdelen zoals buizen, radiatoren, fornuizen of koelkasten.

Open tijdens een meting nooit het batterijvakje.

Het meetapparaat is alleen bedoeld voor de beschreven toepassingen en omgevingsvoorwaarden. In het andere geval kunnen de veiligheidsfuncties van het meetapparaat niet optimaal functioneren en kan ernstig persoonlijk letsel of schade aan het meetapparaat ontstaan.

Draag in de buurt van spanningvoerende kabels geschikte veiligheidskleding om het gevaar voor elektrische schokken of een lichtboog te vermijden.

Voer nooit metingen uit met een defect meetapparaat, bijv. bij een beschadigde behuizing of bij onbeschermd metalen onderdelen aan het meetapparaat.

Bedien het stelwiel niet als de testkabels aangesloten zijn.

Monteer geen verdere onderdelen aan het meetapparaat en voer geen verandering aan het meetapparaat uit. Stuur het meetapparaat voor reparaties en hernieuwde kalibraties naar een geautoriseerde Milwaukee-klantenservice.

Gebruik alleen Milwaukee-testkabels in combinatie met het Milwaukee meetapparaat. Controleer de testkabels vóór het gebruik op schade.

Contactloze spanningscontrole: de led geeft niet de toestand van een elektrische installatie aan. Raak nooit de geleiders aan, ook niet als de led tijdens de controle niet brandt. De geleiders kunnen toch onder spanning staan. Test de functie van de led op een bekende spanningsbron. Als de led niet brandt, is de spanningsmeter defect en mag niet voor metingen worden gebruikt! De contactloze spanningscontrole wordt beïnvloed door externe spanningen en door de manier waarop het meettoestel gehouden of geplaatst wordt.

#### Meetcategorieën en hun betekenis conform IEC 61010-1:

CAT III: metingen in de gebouweninstallatie: stationaire verbruikers, verdelersaansluiting, apparaten vast aan de verdeler  
CAT IV: metingen aan de bron van de laagspanningsinstallatie: teller hoofdaansluiting, primaire overstroombescherming.

Voor uw meetapparaat gelden de meetcategorie en de bijbehorende maximale nominale spanning, bijv. 1.000 V CAT III, die op het apparaat vermeld staan.

### SPECIALE VEILIGHEIDSI NSTRUCTIES BATTERIJEN

Voor een optimaal bedrijf moeten 2AA-batterijen correct in het apparaat worden geplaatst. Gebruik geen andere spannings- of stroomvoorzorging.

Bewaar batterijen altijd buiten het bereik van kinderen!

Plaats geen nieuwe batterijen samen met gebruikte apparaten in het apparaat. Gebruik geen batterijen van verschillende fabrikanten (of verschillende types van een fabrikant) samen.

Plaats geen oplaadbare batterijen samen met niet-oplaadbare batterijen.

Plaats de batterijen overeenkomstig de symbolen +/-.

Verbruikte batterijen moeten per omgaande volgens de voorschriften worden afgevoerd.

Onder extreme belasting of extreme temperaturen kan uit de accu accu-vloeistof lopen. Na contact met accu-vloeistof direct afwassen met water en zeep. Bij oogcontact direct minstens 10 minuten grondig spoelen en onmiddellijk een arts raadplegen.

Dit apparaat mag niet worden bediend door personen (inclusief kinderen) met beperkte fysieke, sensorische of geestige vermogens of met gebrek aan ervaring en/of kennis in de omgang met dit apparaat, tenzij ze door een voor hun veiligheid verantwoordelijke persoon begeleid worden of instructies van deze persoon hebben ontvangen over het gebruik van het apparaat. Op kinderen dient toezicht te worden gehouden om te waarborgen dat ze niet met het apparaat spelen.

### VOORGESCHREVEN GEBRUIK VAN HET SYSTEEM

Het meetapparaat is geschikt voor de meting van de volgende parameters: wisselstroom, wisselspanning, gelijkspanning, elektrische weerstand, elektrische doorgang, wissel- en gelijkspanning bij geringe ingangsimpedantie van het meetapparaat. Dit apparaat mag alleen worden gebruikt voor de meting van de hierboven beschreven parameters.

### AUTOMATISCHE UTSCHAKELFUNCTIE

Het apparaat schakelt uit als gedurende 20 minuten geen toets of stelwiel wordt bediend. Draai aan het stelwiel of druk op een toets om het apparaat verder te kunnen bedienen.

### ARBEIDSI NSTRUCTIES

Draai vóór de meting het stelwiel in de gewenste positie.

Steek de testkabels vast in het meetapparaat.

Verwijder bij stroommetingen de testkabels van het meetapparaat.

Stel het meetapparaat niet bloot aan directe zonnestraling, hoge temperaturen, hoge luchtvochtigheid of dauw.

Toepassing mogelijk tot 2.000 m boven de zeespiegel. Geschikte omgevingstemperatuur -10 °C - 50 °C.

Het meettoestel is niet stof- en waterdicht. Houd het meettoestel verwijderd van stof en water.

Schakel het meetapparaat uit na gebruik. Als u het meetapparaat gedurende een langere periode niet gebruikt, adviseren wij, de batterijen te verwijderen.

Reinig het meetapparaat met een vochtige doek of een mild reinigingsmiddel. Gebruik geen schuurmiddel of oplosmiddel.

### TRANSPORT VAN LITHIUM-IONEN-ACCU'S

Lithium-ionen-accu's vallen onder de wettelijke bepalingen inzake het transport van gevaarlijke goederen.

Voor het transport van deze accu's moeten de lokale, nationale en internationale voorschriften en bepalingen in acht worden genomen.

- Verbruikers mogen deze accu's zonder meer over de weg transporteren.
- Het commerciële transport van lithium-ionen-accu's door expeditiebedrijven is onderhevig aan de bepalingen inzake het transport van gevaarlijke goederen. De verzendingsvoorbereidingen en het transport mogen uitsluitend worden uitgevoerd door dienovereenkomstig opgeleide personen. Het complete proces moet vakkundig worden begeleid.

Onderstaande punten moeten bij het transport van accu's in acht worden genomen:

- Waarborg ter vermijding van kortsluitingen dat de contacten beschermd en geïsoleerd zijn.
- Let op dat het accupack in de verpakking niet kan verschuiven.
- Beschadigde of lekkende accu's mogen niet worden getransporteerd.

Neem voor meer informatie contact op met uw expeditiebedrijf.

### ONDERHOUD

Gebruik uitsluitend Milwaukee toebehoren en onderdelen. Indien componenten die moeten worden vervangen niet zijn beschreven, neem dan contact op met een officieel Milwaukee servicecentrum (zie onze lijst met servicecentra).

Onder vermelding van het tiencijferige nummer op het machineplaatje is desgewenst een doorsnedetekening van de machine verkrijgbaar bij:

Techtronic Industries GmbH, Max-Eyth-Straße 10, D-71364 Winnenden, Germany.

### SYMBOLEN



Graag instructies zorgvuldig doorlezen vóórdat u de machine in gebruik neemt.



Afgedankte batterijen en afgedankte elektrische en elektronische apparatuur mogen niet samen via het huisafval worden afgevoerd. Afgedankte batterijen en afgedankte elektrische en elektronische apparatuur moeten gescheiden ingezameld en afgevoerd worden.

Verwijder afgedankte batterijen, afgedankte accu's en verlichtingsmiddelen uit de apparatuur voordat u deze afvoert.

Informeer bij uw gemeente of bij uw vakhandelaar naar recyclingbedrijven en inzamelpunten.

Al naargelang de lokaal van toepassing zijnde voorschriften kunnen detailhandelaren verplicht zijn om afgedankte batterijen, afgedankte elektrische en elektronische apparatuur kosteloos terug te nemen.

Geef uw afgedankte batterijen, afgedankte elektrische en elektronische apparatuur af voor recycling en help zo mee om de behoefte aan grondstoffen te verminderen.

Afgedankte batterijen (vooral lithium-ion-batterijen), afgedankte elektrische en elektronische apparatuur bevatten waardevolle, recyclebare materialen die, mits ze niet milieuvriendelijk worden afgevoerd, negatieve gevolgen kunnen hebben voor het milieu en uw gezondheid.

Verwijder persoonlijke gegevens van uw afgedankte apparatuur voordat u deze afvoert.



#### WAARSCHUWING

Ter vermijding van een elektrische schok dient u de testkabels te verwijderen voordat u de behuizing opent of de wisselaccu / batterij verwijderd.



Massa



Randgeaard

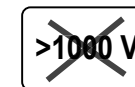

Voer geen metingen uit in stroomcircuits met spanningen boven 1000 V.

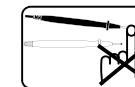

Raak tijdens de meting nooit de meetpunten aan.



Europees symbool van overeenstemming



Brits symbool van overeenstemming

## TEKNISKE DATA

Indstillingshjul-position	Måleområde	Opløsning	Målenøjagtighed
Vekselstrøm	200 A	0.1 A	$\pm(3.0\% + 3\text{dgt})$ 45-60Hz
Vekselspænding/Jævnspænding	400 V 1000 V	0.1 V / 1 V	$\sqrt{\text{V}}$ : $\pm(1.5\% + 5\text{dgt})$ 45-500Hz $\overline{\text{V}}$ : $\pm(1.0\% + 2\text{dgt})$
Modstand	400 $\Omega$	0.1 $\Omega$	$\pm(1\% + 5\text{dgt})$
	4 k $\Omega$	0.001 k $\Omega$	$\pm(1\% + 2\text{dgt})$
	40 k $\Omega$	0.01 k $\Omega$	$\pm(1\% + 2\text{dgt})$
	400 k $\Omega$	0.1 k $\Omega$	$\pm(1\% + 2\text{dgt})$
Gennemgangsprøve	4 M $\Omega$	0.001 M $\Omega$	$\pm(1\% + 2\text{dgt})$
	40 M $\Omega$	0.01 M $\Omega$	$\pm(2\% + 5\text{dgt})$
Lav indgangsimpedans	400.0 V	0.1 V / 1 V	$\pm(2.0\% + 3\text{dgt})$ AC: 45-500Hz
	1000 V		

Nøjagtigheden er specificeret til 1 år efter fabrikskalibreringen ved 18°-28°C og en luftfugtighed på 0%-85%.

Maks. spænding mellem klemme og jord CAT III CAT IV	1000 V 600 V
Maks. kabeltykkelse ved måletang	16 mm
Arbejdstemperatur	-10°C-50°C
Lagertemperatur	-40°C-60°C
Temperaturkoefficient	0,1 x specificeret nøjagtighed /°C (<18°C eller >28°C)
Maks. arbejdsthøjde over normalt nul	2000 m
Batterivirketid	ca. 26 h med alle funktioner
Batteri	2AA
Vægt svarer til EPTA-procedure 01/2014	275 g

**⚠ ADVARSEL! Læs alle sikkerhedsanvisninger og øvrige vejledninger, også i den vedlagte brochure.** I tilfælde af manglende overholdelse af advarselshenvisningerne og instrukserne er der risiko for elektrisk stød, brand og/eller alvorlige kvæstelser. **Opbevar alle advarselshenvisninger og instrukser til senere brug.**

## SPECIELLE SIKKERHEDSANVISNINGER MÅLEAPPARAT

Ingen målinger i strømkredse med spændinger over 1000 V. Benyt kun prøve kabler, som er egnet til 1000 V eller derover.

Ved strømmåling skal prøve kablerne fjernes fra måleapparatet.

Rør ikke målespidserne under målingen.

For at undgå faren for elektrisk stød ved modstandsmåling, gennemgangsprøvning og kapacitetsmåling må disse målinger ikke foretages under spænding.

Målinger må ikke foretages i rum med letantændelige gasser. Brugen af måleapparatet kan forårsage gnister, hvilket kan føre til eksplosion.

Brug ikke måleapparatet, hvis huset eller din hånd er fugtig.

De maksimalt tilladte indgangsværdier for måleapparatet må ikke overskrides.

Måling på spændingsførende strømkredse må kun foretages, hvis det er absolut nødvendigt.

Test først måleapparatets funktion på et kendt kredsløb. Gå altid ud fra, at strømkredsen er under spænding, indtil det er påvist, at den er spændingsløs.

Foretag ikke selv jording under en måling. Undgå kropskontakt med jordede dele, såsom rør, varmeapparater, komfurer eller køleskabe.

Åbn aldrig dækslet på batterirummet under en måling.

Benyt kun måleapparatet til tilsigtede formål og altid under de rette omgivelsesbetingelser. Ellers kan måleapparatets sikkerhedsfunktioner ikke fungere fejlfrit, hvilket kan afstedkomme svære kvæstelser eller beskadigelse af måleapparatet.

For at imødegå risikoen for elektrisk stød eller lysbue skal der bæres egnet beskyttelsestøj i omgivelser med spændingsførende kabler.

Foretag aldrig målinger med et defekt måleapparat, f.eks. med beskadiget hus eller fritliggende metaldele på måleapparatet.

Drej ikke på indstillingshjulet, når prøve kablerne er tilsluttet.

Anbring ikke nogen ekstra dele på måleapparatet, og undgå ændringer på måleapparatet. For reparation eller recalibrering sendes måleapparatet til en autoriseret Milwaukee-kundeservice.

Der må kun benyttes Milwaukee-prøve kabler til Milwaukee-måleapparatet. Kontroller prøve kablerne for skader før brug.

Berøringsløs spændingsprøvning:

LED'en angiver ikke tilstanden for en elektrisk installation. Ledere må aldrig berøres, heller ikke hvis LED'en ikke lyser under prøvningen, da de kan stå under spænding. Test LED'ens funktion på en kendt spændingskilde. Lyser LED'en ikke, er spændingstesteren defekt og må ikke benyttes til målinger! Den berøringsløse spændingsprøvning påvirkes af eksterne spændinger og af, hvordan måleapparatet holdes eller placeres.

**Måle kategorier og deres betydning ifølge standarden IEC 61010-1:**

**KAT III:** Målinger der foretages i bygningsinstallationer: Stationære forbrugere, fordelingsstavler, udstyr fast forbundet med fordelingsstavler  
**KAT IV:** Målinger der foretages ved kilden af lavspændingsinstallationer: Målere på hovedtilslutningen, primære overstrømsbeskyttelser

For dette måleapparat gælder måle kategorien og den maksimalt tilladte spænding, f.eks. 1000 V KAT III, der er påtrykt på apparatet.

## SPECIELLE SIKKERHEDSANVISNINGER BATTERIER

En fejlfri funktion kræver, at der indsættes 2-AA-batterier korrekt i apparatet. Anden spændings- eller strømforstyrrelse er ikke tilladt.

Batterier skal holdes uden for børns rækkevidde.

Nye og brugte batterier må ikke blandes. Ligeledes må batterier fra forskellige producenter (eller forskellige typer af batterier fra samme producent) ikke blandes.

Genopladelige og ikke-genopladelige batterier må heller ikke indsættes sammen.

Batterier indsættes i overensstemmelse med + / - symbolerne.

Brugte batterier skal bortskaffes med det samme ifølge miljøforskrifterne.

I tilfælde af en ekstrem belastning eller ekstrem temperatur kan der flyde batterivæske ud af et beskadiget batteri. Hvis De kommer i berøring med batterivæsken, skal den vaskes godt og grundigt af med vand og sæbe. I tilfælde af øjenkontakt, skal man mindst skylle øjnene godt og grundigt igennem i 10 minutter og omgående opsøge en læge.

Produktet må ikke betjenes af personer (børn inklusive), som af fysiske eller psykiske årsager ikke er i stand til at arbejde sikkert med værktøjet, eller som ikke er i besiddelse af den nødvendige erfaring eller viden, med mindre dette sker under opsyn og løbende instruktion fra en erfaren bruger. Pas på, at børn ikke bruger værktøjet som legetøj.

## TILTÆNKET FORMAL

Måleapparatet er egnet til måling af følgende parametre: Vekselstrøm, vekselspænding, jævnspænding, elektrisk modstand, elektrisk gennemgangsprøve, veksel- og jævnspænding ved lav indgangsimpedans på måleapparatet. Dette apparat må kun anvendes til måling af de førnævnte parametre.

## AUTOMATISK FRAKOBLINGSFUNKTION

Apparatet slukker efter 20 min., hvis hverken knap eller indstillingshjul aktiveres. Drej på indstillingshjulet, eller tryk på en knap for at tage apparatet i brug igen.

## ARBEJDSANVISNINGER

Bring indstillingshjulet i den ønskede position før målingen.

Stik prøve kablerne godt ind i måleapparatet.

Ved strømmåling skal prøve kablerne fjernes fra måleapparatet.

Måleapparatet må ikke udsættes for direkte solindfald, høje temperaturer, høj luftfugtighed eller morgendug.

Anvendelse op til 2000 m over havets overflade. Egnet omgivelsestemperatur -10°C - 50°C.

Måleapparatet er ikke støv- og vandtæt. Hold måleapparatet på afstand af støv og vand.

Sluk for måleapparatet efter brug. Hvis måleapparatet ikke skal benyttes i en længere periode, så fjernes batterierne.

Rengør måleapparatet med en fugtig klud eller et mildt rengøringsmiddel. Ingen brug af skure- eller opløsningsmidler.

## TRANSPORT AF LITHIUM-BATTERIER

Lithium-batterier er omfattet af lovgivningen om transport af farligt gods.

Transporten af disse batterier skal ske under overholdelse af lokale, nationale og internationale regler og bestemmelser.

- Forbrugere må transportere disse batterier på veje uden yderligere krav.
- Den kommercielle transport af lithium-batterier ved speditorsfirmaer er omfattet af reglerne for transport af farligt gods. Forberedelsen af forsendelse og transport må kun udføres af tilsvarende trænedte personer. Den samlede proces skal følges af fagfolk.

Følgende punkter skal overholdes ved transport af batterier:

- Sørg for at kontakterne er beskyttet og isoleret for at forhindre kortslutninger.
- Sørg for at batteripakken ikke kan bevæge sig inden for emballagen.
- Beskadigede eller lækken batterier må ikke transporteres.

Kontakt dit speditorsfirma for at få yderligere oplysninger.

## VEDLIGEHOLDELSE

Brug kun Milwaukee-tilbehør og Milwaukee-reservedele. Komponenter, hvor udskiftningsproceduren ikke er beskrevet, skal skiftes ud hos et Milwaukee-servicested (se brochure garanti/kundeserviceadresser).

Ved opgivelse af type nr. der er angivet på maskinens effektskilt, kan De rekvirere en reservedelstegning, ved henvendelse til: Techtronic Industries GmbH, Max-Eyth-Straße 10, D-71364 Winnenden, Germany.

## SYMBOLER



Læs brugsanvisningen nøje før brugtagning.



Udjente batterier, affald af elektrisk og elektronisk udstyr skal indsamles og bortskaffes særskilt. Fjern udjente batterier, udjente akkumulatorer og lysmidler fra udstyret, inden det bortskaffes. Spørg efter genbrugsstationer og indsamlingssteder hos de lokale myndigheder eller din fagforhandler.

Alt efter de lokale bestemmelser kan detailhandlende være forpligtede til gratis at tage brugte batterier, affald af elektrisk og elektronisk udstyr tilbage.

Bidrag til at nedbringe behovet for råmaterialer ved at genbruge og genanvende dine udjente batterier, affald af elektrisk og elektronisk udstyr.

Udjente batterier (især lithium-ion-batterier), affald af elektrisk og elektronisk udstyr indeholder værdifulde, genanvendelige materialer, som kan have en negativ effekt på miljøet og dit helbred ved ikke miljørigtig bortskaffelse.

Slet inden bortskaffelsen personrelaterede data, som måtte befinde sig på dit affald af udstyret.



ADVARSEL

For at undgå et elektrisk stød skal testkablerne fjernes, før huset åbnes eller det genopladelige batteri fjernes.



Jord



Dobbelt isoleret

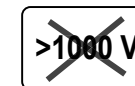

Ingen målinger i strømkredse med spændinger over 1000 V.



Rør ikke målespidserne under målingen.



Europæisk konformitetsmærke

Britisk konformitetsmærke



## TEKNISKE DATA

Stillhjulposisjon	Måleområde	Oppøsning	Nøyaktighet
Vekselstrøm	200 A	0.1 A	$\pm(3.0\% + 3\text{dgt})$ 45-60Hz
Vekselspanning/Likespenning	400 V 1000 V	0.1 V / 1 V	$\bar{V}$ : $\pm(1.5\% + 5\text{dgt})$ 45-500Hz $\bar{V}$ : $\pm(1.0\% + 2\text{dgt})$
Motstand	400 $\Omega$	0.1 $\Omega$	$\pm(1\% + 5\text{dgt})$
	4 k $\Omega$	0.001 k $\Omega$	$\pm(1\% + 2\text{dgt})$
	40 k $\Omega$	0.01 k $\Omega$	$\pm(1\% + 2\text{dgt})$
Gjennomgangsundersøkelse	400 k $\Omega$	0.1 k $\Omega$	$\pm(1\% + 2\text{dgt})$
	4 M $\Omega$	0.001 M $\Omega$	$\pm(1\% + 2\text{dgt})$
	40 M $\Omega$	0.01 M $\Omega$	$\pm(2\% + 5\text{dgt})$
Lav inngangsimpedans	400.0 V	0.1 V / 1 V	$\pm(2.0\% + 3\text{dgt})$ AC: 45-500Hz
	1000 V		

Nøyaktigheten er spesifisert for et år etter fabrikkalibreringen ved 18°-28°C(64°F-82°F) ved 0%-85% luftfuktighet.

Maks spenning mellom tilkobling og jord	
CAT III	1000 V
CAT IV	600 V
Maks kabeltykkelse ved måletang	16 mm
Arbeidstemperatur	-10°C-50°C
Lagertemperatur	-40°C-60°C
Temperaturkoeffisient	0,1x spesifiserte nøyaktighet / °C (<18°C eller >28°C)
Maks arbeidshøyde over normal null	2000 m
Batteriets gangtid	ca. 26 h med all funksjoner
Batteri	2AA
Vekt i henhold til EPTA-Prosedyren 01/2014	275 g

**⚠ ADVARSEL! Les alle sikkerhetsinstruksjoner og bruksanvisninger, også de i den vedlagte brosjyren.** Feil ved overholdelsen av advarslene og nedenstående anvisninger kan medføre elektriske støt, brann og/eller alvorlige skader.  
**Ta godt vare på alle advarslene og informasjonene.**

### SPESIELLE SIKKERHETSINSTRUKSJONER MÅLEINSTRUMENT

Foreta ingen målinger i strømkretser med spenning over 1000 V. Bruk bare prøvekabel som er egnet for 1000 V og høyere.

Ved strømmåling skal prøvekabelen fjernes fra måleinstrumentet.

Ikke berør målespissene mens målingen pågår.

For å unngå elektrisk slag ved motstandsmling, gjennomgangsundersøkelse og kapasitetsmåling skal disse målingene aldri gjennomføres under spenning.

Foreta aldri måling i rom med lett antennelig gasser. Bruken av måleinstrumentet kan forårsake gnister som kan føre til en eksplosjon.

Ikke bruk måleinstrumentet dersom dets overflate eller hendene dine er våte.

Overskrid aldri måleinstrumentes maksimale inngangsvardi.

Måling av spenningsførende strømkretser skal bare foretas dersom det er absolutt nødvendig.

Test funksjonen til måleinstrumentet først på en kjent kobling. Anta alltid at en strømkrets er under spenning til det er bevist at den er fri for spenning.

Jord aldri deg selv under måling. Unngå kontakt med deler med jording som rør, varmeovner, komfyrer eller kjøleskap.

Lokket til batterikassen skal aldri åpnes når målingen pågår.

Bruk måleinstrumentet bare til de anvendelsene og i de omgivelser betingelsene det er produsert for. Ellers kan ikke sikkerhetsfunksjonene til måleinstrumentet arbeide feilfritt og det kan føre til alvorlige kroppsskader hhv. skader på måleinstrumentet.

For å unngå faren av et elektrisk slag eller lysbue bruk egnede verneklær i nærheten av kabler under spenning.

Foreta aldri måling med defekt måleinstrument, f.eks. dersom kassen er skadet eller dersom metalldele er åpent tilgjengelig på måleinstrumentet.

Ikke bruk stillhjulet dersom prøvekabelen er tilkoblet.

Ikke fest deler på måleinstrumentet og foreta ingen forandringer på måleinstrumentet. For reparasjon eller rekalkibrering skal måleinstrumentet sendes til en godkjent Milwaukee kundeservice.

Bruk bare Milwaukee prøvekabler til Milwaukee måleinstrument. Før prøvekabelen brukes skal den kontrolleres på skader.

Berøringsfri spenningskontroll: LEDen viser ikke tilstanden til en elektrisk installasjon. Selv om LEDen under kontrollen ikke lyser skal aldri lederen berøres fordi den kan være under spenning. Test funksjonen til LEDen på en kjent spenningskilde. Lyser LEDen ikke så er spenningsindikatoren defekt og skal ikke brukes til måling! Den berøringsfri spenningsindikator blir påvirket av eksterne spenninger og hvordan måleinstrumentet holdes eller plasseres.

#### Måle kategorier og dens betydning etter IEC 61010-1:

CAT III: målinger i bygningsinstallasjon: stasjonær bruker, instrument fast til fordeler

CAT IV: målinger på kilden til lavspenningsinstallasjoner: måler hovedforbindelse, primær overstrømsvern innretninger

For de aktuelle foreliggende måleinstrumentet gjelder målekategorien og den tilordnede maksimale beregningsspenningen, f.eks. 1000 V CAT III, som er trykk på instrumentet.

## SPESIELLE SIKKERHETSINSTRUKSJONER BATTERIER

For en feilfri drift må 2-AA batteriene settes riktig inn i apparatet. Bruk ingen andre spennings- eller strømforsyninger.

Batteriene skal alltid oppbevares utenfor barns rekkevidde.

Ikke sett inn nye og gamle batterier blandet. Sett aldri inn batterier blandet fra forskjellige produsenter (eller forskjellige typer batterier fra en produsent).

Sett aldri inn oppladbare batterier og ikke oppladbare batterier samtidig.

Sett batteriene inn tilsvarende + / - symbolene.

Brukte batterier skal med en gang deponeres miljøvennlig.

Under ekstreme belastninger og ekstreme temperaturer kan det lekke ut batterivæske fra utskiftbare batterier. Ved berøring med batterivæske, vask umiddelbart med såpe og vann. Ved kontakt med øynene må øynene skylles grundig i rennende vann i minst 10 minutter. Oppsøk lege umiddelbart.

Dette apparatet er ikke beregnet til bruk av personer (også barn) med innskrenket fysiske, sensoriske eller psykiske evner. Heller ikke av personer med manglende erfaring eller viten om apparatet, dersom ikke de er under oppsyn av en kompetent person som har ansvar for deres sikkerhet eller gir instruksjoner om hvordan apparatet skal brukes. Barn må være under oppsyn slik at man kan være sikker på, at de ikke leker med apparatet.

### FORMALSMESSIG BRUK

Måleinstrument er egnet for måling av følgende parametre: Vekselstrøm, vekselspanning, likespenning, elektrisk motstand, elektrisk gjennomgangsundersøkelse, veksels- og likespenning ved lav inngangsimpedans til måleinstrumentet. Dette instrumentet skal bare brukes til de ovenfor nevnte parametre.

### AUTOMATISK AVSLÅING

Apparatet slås av etter 20 min. dersom ingen tast eller stillhjul betjenes. For videre bruk dreies stillhjulet eller en trykk en tast.

### ARBEIDSSINSTRUKSJONER

Sett stillhjulet før måling i ønsket posisjon.

Stikk prøvekabelen i måleinstrumentet.

Fjern prøvekabelen ved strømmåling.

Ikke utsett måleinstrumentet for direkte sol, høye temperaturer, høy luftfuktighet eller dugg.

Kan brukes til 2000 m over havet. Egnert omgivelsestemperatur fra -10°C til 50°C.

Måleinstrumentet er ikke støv- eller vanntett. Hold måleinstrumentet fjernt fra støv og vann.

Slå måleinstrumentet alltid av etter bruk. Skal måleinstrumentet ikke brukes på lang tid, så fjern batteriene.

Rengjør måleinstrumentet med en fuktig klut eller et mildt rensmiddel. Bruk aldri skuremiddel eller løsningsmiddel.

### TRANSPORT AV LITIUUM-ION-BATTERI

Litium-ion-batterier faller under de lovfestede forskriftene om transport av farlig gods.

Transporten av disse batteriene må rette seg etter lokale, nasjonale og internasjonale forskrifter og bestemmelser.

- Forbruker har lov å transportere disse batteriene på gaten uten reglementering.
- Den kommersielle transport av Litium-ion-batterier av spedisjonsfirma faller under bestemmelsene om transport av farlig gods. Forberedningene av forsendelsen og transport skal utelukkende gjennomføres av personer som har blitt skolert til dette. Hele prosessen skal følges opp av fagfolk.

Følgende punkter skal tas hensyn til ved transport:

- Kontroller at kontaktene er beskyttet og isolert for å unngå kortslutninger.
- Pass på at batteripakken i forpakningen ikke kan skli fram og tilbake.
- Skadede eller batterier som lekker er det ikke lov å transportere.

Ta kontakt med spedisjonsfirma for ytterligere henvisninger.

## VEDLIKEHOLD

Bruk kun Milwaukee tilbehør og Milwaukee reservedeler. Komponenter der utskifting ikke er beskrevet skal skiftes ut hos Milwaukee kundeservice (se brosjyre garanti/kundeserviceadresser).

Ved behov kan du be om en eksplosjonstegning av apparatet hos din kundeservice eller direkte hos Techtronic Industries GmbH, Max-Eyth-Straße 10, D-71364 Winnenden, Germany. Oppgi maskintype og det tilfittede nummeret på typeskiltet.

## SYMBOLER



Les nøye gjennom bruksanvisningen før maskinen tas i bruk.



Elektrisk og elektronisk avfall skal ikke avfallshåndteres sammen med husholdningsavfallet. Brukte batterier, elektrisk og elektronisk avfall skal samles kildesortert og avfallshåndteres. Fjern brukte batterier, akkumulatører og lysmidler fra apparatene før de kasseres. Be om informasjon hos de lokale myndighetene eller hos din fagforhandler om miljøstasjoner og samlesteder.

Avhengig av de lokale bestemmelsene kan detaljhandlere være forpliktet til å ta tilbake brukte batterier, elektrisk og elektronisk avfall uten kostnader.

Bidra til å redusere behovet for råmaterialer ved å sørge for gjenbruk og resirkulering av dine brukte batterier og ditt elektriske og elektroniske avfall.

Brukte batterier (særlig litium-ion-batterier), elektrisk og elektronisk avfall inneholder verdifulle, gjenbrukbare materialer som ved ikke-miljøriktig avfallshåndtering kan ha negative konsekvenser for miljøet og din helse.

Slett først eventuelle personrelaterede data fra det brukte apparatet før det avfallshåndteres.



#### ADVARSEL

For å forhindre et elektrisk slag skal prøvekabelen fjernes før kassen åpnes eller vekselbatterie / batteriet fjernes.



Masse



Beskyttelsesisolert



Gjennomfør aldri målinger i strømkretser med spenning over 1000 V

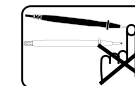

Ikke berør målespissen mens målingen pågår



Europeisk samsvarsmerke



Britisk samsvarsmerke

## TEKNISKA DATA

Läge inställningsratt	Mätområde	Upplösning	Mätnoggrannhet
Växelström	200 A	0.1 A	±(3.0% +3dgt) 45-60Hz
Växelspänning/Likspänning	400 V 1000 V	0.1 V / 1 V	$\overline{V}$ : ±(1.5% +5dgt) 45-500Hz $\overline{V}$ : ±(1.0% + 2dgt)
Resistans	400 Ω	0.1 Ω	±(1% +5dgt)
	4 kΩ	0.001 kΩ	±(1% +2dgt)
	40 kΩ	0.01 kΩ	±(1% +2dgt)
	400 kΩ	0.1 kΩ	±(1% +2dgt)
Genomgångsprovning	4 MΩ	0.001 MΩ	±(1% +2dgt)
	40 MΩ	0.01 MΩ	±(2% +5dgt)
	400.0 V 1000 V	0.1 V / 1 V	±(2.0% + 3dgt) AC: 45-500Hz

Noggrannheten är specificerad för 1 år efter kalibreringen på fabriken vid 18°-28°C och 0%-85% luftfuktighet.

Max. spänning mellan anslutning och jord CAT III CAT IV	1000 V 600 V
Max. kabeltjocklek vid mättång	16 mm
Arbets temperatur	-10°C-50°C
Lagertemperatur	-40°C-60°C
Temperaturkoefficient	0,1 x specificerad noggrannhet /°C (<18°C eller >28°C)
Max. arbetshöjd över normalhöjdplan	2000 m
Batteriets gångtid	ca. 26 h med alla funktioner
Batteri	2AA
Vikt enligt EPTA 01/2014	275 g

**⚠️ WARNING! Läs alla säkerhetsanvisningar och andra tillhörande anvisningar, även de i den medföljande broschyren.** Fel som uppstår till följd av att anvisningarna nedan inte följts kan orsaka elstöt, brand och/eller allvariga kroppsskador.  
**Förvara alla varningar och anvisningar för framtida bruk.**

### SÄRSKILDA SÄKERHETSINSTRUKTIONER FÖR MÄTAPPARATEN

Genomför inga mätningar i strömkretsar med spänningar på över 1000 V. Använd endast provkablar som lämpar sig för 1000 V eller mer.

Ta bort provkablarna från mätapparaten vid strömmätning.

Vidror inte mätspetsen under mätningen.

För att undvika risken av en elektrisk stöt vid resistansmätning, genomgångsprovning och kapacitetsmätningen ska dessa mätningar aldrig genomföras under spänning.

Genomför inga mätningar i rum där det finns lätt antändbara gaser. När du använder mätapparaten kan gnistor inte uteslutas, vilka kan leda till en explosion.

Använd mätapparaten inte om apparathöljet eller din hand är fuktigt.

Överskrid aldrig de ingångsvärden som är maximalt tillåtna för mätapparaten.

Genomför en mätning på en spänningsledande strömkrets endast om det absolut är nödvändigt.

Testa först mätapparaten funktion på en känd koppling. Utgå alltid ifrån att en strömkrets står under spänning så länge tills den bevisligen är spänningslös.

Jorda dig inte själv under en mätning. Undvik kroppskontakt med jordade delar, som t.ex. rör, värmeelement, spisar eller kylskåp.

Öppna aldrig batterifackets lock under en mätning.

Använd mätapparaten endast för det avsedda ändamålet och under de nämnda omgivningsvillkoren. I annat fall finns risk att mätapparaten säkerhetsfunktioner inte fungerar felfritt och att du kan skada dig allvarligt resp. att mätapparaten tar skada.

För att undvika risken av en elektrisk stöt eller en ljusbåge ska lämpliga skyddskläder användas i närheten av spänningsledande kablar.

Använd aldrig en mätapparat som har tagit skada på något sätt, t.ex. om apparathöljet är skadat eller om metalldelar är synliga.

Vrid aldrig på inställningsratten när en provkabel är ansluten.

Montera inga extra delar resp. komponenter på mätapparaten och förändra den inte på något sätt. Om en reparation behövs eller om mätapparaten behöver kalibreras på nytt lämna resp. skicka in den till en auktoriserad Milwaukee-kundservice.

Använd endast Milwaukee provkablar tillsammans med Milwaukee mätapparaten. Kontrollera alltid provkabeln om den eventuellt har tagit skada innan du använder den.

Beröringsfritt spänningsprov:  
LED:n visar inte tillståndet på en elektrisk installation. Även om LED:n inte lyser under en provning får du aldrig vidröra trådar som eventuellt kan stå under spänning. Testa om LED:n fungerar felfritt på en känd spänningskälla. Om LED:n då inte lyser är spänningsprovaren defekt och får inte längre användas för mätningar! Det beröringsfria spänningsprovet påverkas av externa spänningar samt av hur du håller mätapparaten eller var den är placerad.

**Mätkategorier och deras betydelse enligt IEC 61010-1:**  
CAT III: Mätningar i husinstallationer: stationära förbrukare, fördelaranslutningar, apparater fast installerade på fördelaren  
CAT IV: Mätningar på källan för lågspänningsinstallationer: räknare huvudanslutning, primära överströmskyddsanordningar  
För din mätapparat gäller den mätkategori och respektive dimensioneringsspänning, t.ex. 1000 V CAT III, som står på mätinstrumentet.

### SÄRSKILDA SÄKERHETSINSTRUKTIONER BATTERIER

För att instrumentet ska fungera felfritt måste 2 AA-batterier sättas in på föreskrivet sätt. Använd ingen annan spännings- eller strömförsörjning.

Förvara alltid batterier utom räckhåll för barn.

Blanda inte nya och använda batterier. Använd inte batterier från olika tillverkare (eller olika typer av batterier från samma tillverkare).

Använd inte uppladdningsbara och ej uppladdningsbara batterier tillsammans.

Sätt in batterierna i enlighet med symbolerna + / -.

Avfallshanterna genast förbrukade batterier på föreskrivet sätt.

Under extrem belastning eller extrem temperatur kan batterivätska tränga ut ur skadade utbytesbatterier. Vid beröring med batterivätska

tvätta genast av med vatten och tvål. Vid ögonkontakt spola genast i minst 10 minuter och kontakta genast läkare.

Den här apparaten är avsedd för personer (även barn) med begränsad fysisk, sensorisk eller mental förmåga, bristande erfarenhet och/eller bristande kunskap. Förutsättningen är att det finns en person som ansvarar för säkerheten eller har gett anvisningar om hur apparaten ska användas. Se till att barn inte leker med apparaten.

### ANVÄND MASKINEN ENLIGT ANVISNINGARNA

Mätinstrumentet lämpar sig för att mäta följande parameter: växelström, växelspänning, likspänning, elektriskt motstånd, elektrisk flödeskontroll, växel- och likspänning vid låg inimpedans på mätinstrumentet. Detta mätinstrument får endast användas för mätning av ovan nämnda parameter.

### AUTOMATISK AVSTÄNGNING

Apparaten stängs automatiskt av efter 20 minuter om du under denna tid inte har tryckt på någon knapp eller vridit på inställningsratten. Om du vill fortsätta använda apparaten trycker du på en knapp eller vrider på inställningsratten.

### ANVÄNDNINGSSINSTRUKTIONER

Ställ inställningsratten i önskat läge innan du börjar med mätningen.

Sätt in provkabeln i mätapparaten så att den sitter fast ordentligt.

Ta bort provkablarna från mätapparaten vid strömmätning.

Utsätt mätapparaten inte för direkt solljus, höga temperaturer, hög luftfuktighet eller morgondagg.

Mätapparaten kan användas upp till 2000 m.ö.h. Lämplig omgivningstemperatur -10°C - 50°C.

Mätapparaten är inte skyddad mot damm och vatten. Håll mätapparaten därför på avstånd från damm och vatten.

Stäng av mätinstrumentet när du inte längre använder det. Om du inte kommer att använda mätinstrumentet en längre tid ska batterierna tas bort.

Rengör mätapparaten med en fuktig trasa eller ett mildt rengöringsmedel. Använd inga skurmedel eller lösningsmedel.

### TRANSPORTERA LITIJUMJON-BATTERIER

För litiumjon-batterier gäller de lagliga föreskrifterna för transport av farligt gods på väg.

Därför får dessa batterier endast transporteras enligt gällande lokala, nationella och internationella föreskrifter och bestämmelser.

- Konsumenter får transportera dessa batterier på allmän väg utan att behöva beakta särskilda föreskrifter.
- För kommersiell transport av litiumjon-batterier genom en speditorsfirma gäller emellertid bestämmelserna för transport av farligt gods på väg. Endast personal som känner till alla tillämpliga föreskrifter och bestämmelser får förbereda och genomföra transporten. Hela processen ska följas upp på fackmässigt sätt.

Följande ska beaktas i samband med transporten av batterier:

- Säkerställ att alla kontakter är skyddade och isolerade för att undvika kortslutning.
- Se till att batteripacken inte kan glida fram och tillbaka i förpackningen.
- Transportera aldrig batterier som läcker, har runnit ut eller är skadade.

För mer information vänligen kontakta din speditorsfirma.

### SKÖTSEL

Använd endast Milwaukee-tillbehör och Milwaukee-reservdelar. Komponenter, för vilka inget byte beskrivs, skall bytas ut hos Milwaukee-kundtjänst (se broschyren garanti-/kundtjänstadresser).

Vid behov av sprängskiss, kan en sådan, genom att uppge maskinens art. nr. (som finns på typskylten) erhållas från: Techtronic Industries GmbH, Max-Eyth-Straße 10, D-71364 Winnenden, Germany.

## SYMBOLER



Läs instruktionen noga innan du startar maskinen.



Förbrukade batterier och avfall som utgörs av eller innehåller elektrisk och elektronisk utrustning (WEEE) får inte slängas tillsammans med de vanliga hushållssoporna. Förbrukade batterier eller WEEE ska samlas och avfallshanteras separat. Ta ut förbrukade batterier, förbrukade ackumulatörer och ljuskällor ur produkterna innan de avfallshanteras.

Kontakta den lokala myndigheten respektive kommunen eller fråga återförsäljare var det finns speciella avfallsstationer för elskrot.

Beroende på de lokala bestämmelserna kan återförsäljare vara skyldiga att ta tillbaka förbrukade batterier eller WEEE gratis.

Bidra till att minska behovet av råämnen genom återanvändning och återvinning av dina förbrukade batterier eller ditt WEEE.

Förbrukade batterier (i synnerhet litiumjonbatterier) och WEEE innehåller värdefulla återvinningsbara material som kan skada miljön och din hälsa om de inte avfallshanteras på korrekt sätt.

Tänk på att radera eventuella personuppgifter som kan finnas på din utrustning innan du lämnar den till avfallshanteringen.



### WARNING

För att förhindra en elektrisk stöt ska testkabeln tas bort innan höljet öppnas eller det utbytbara batteriet tas bort.



Massa



Skyddsisolerad

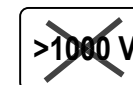

Genomför inga mätningar i strömkretsar med spänningar på över 1000 V.

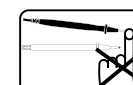

Vidror inte mätspetsen under mätningen.



Europeiskt konformitetsmärke

Britiskt konformitetsmärke

TEKNISET ARVOT			
Säätöpyörän asento	Mittausalue	Näyttötarkkuus	Mittastarkkuus
Vaihtovirta	200 A	0.1 A	±(3.0% +3dgt) 45-60Hz
Vaihtojännite/Tasajännite	400 V 1000 V	0.1 V / 1 V	$\bar{V}$ : ±(1.5% +5dgt) 45-500Hz $\bar{V}$ : ±(1.0% + 2dgt)
Vastus	400 Ω	0.1 Ω	±(1% +5dgt)
	4 kΩ	0.001 kΩ	±(1% +2dgt)
	40 kΩ	0.01 kΩ	±(1% +2dgt)
	400 kΩ	0.1 kΩ	±(1% +2dgt)
Läpivirtauskoe	4 MΩ	0.001 MΩ	±(1% +2dgt)
	40 MΩ	0.01 MΩ	±(2% +5dgt)
Alhainen sisääntuloimpedanssi	400.0 V	0.1 V / 1 V	±(2.0% + 3dgt) AC: 45-500Hz
	1000 V		

Tarkkuus on määritetty 1 vuodeksi valmistajan tekemän säädön jälkeen, kun lämpötila on 18°-28°C ja ilmankosteus 0%-85%.

Suurin jännite liitännän ja maadoituksen välillä	
CAT III	1000 V
CAT IV	600 V
Suurin johdon paksuus mittauspihdeillä	16 mm
Työlämpötila	-10°C-50°C
Säilytyslämpötila	-40°C-60°C
Lämpötilakerroin	0,1 x eritely tarkkuus /°C (<18°C tai >28°C)
Suurin työkorkeus merenpinnan tasosta	2000 m
Akkulatauksen kestoaika	< 30 t kaikilla toiminoilla
Akku	2AA
Paino EPTA-menetelyn 01/2014 mukaan	275 g

**VAROITUS!** Lue kaikki, myös oheistetussa esitteessä annetut turvallisuusmääräykset ja käyttöohjeet. Turvallisuusohjeiden noudattamisen laiminlyönti saattaa johtaa sähköiskuun, tulipaloon ja/tai vakavaan loukkaantumiseen. Säilytä kaikki turvallisuus- ja muut ohjeet tulevaisuutta varten.

#### LAITEKOHTAISET TURVALLISUUSMÄÄRÄYKSET MITTARI

Älä koskaan mittaa virtapiirejä, joiden jännite on yli 1 000 V. Käytä vain mittausjohtoja, jotka on hyväksytty 1 000 V tai suuremmalle jännitteelle.

Virtaa mitattaessa tulee mittausjohdot irrottaa mittarista.

Mittauksen aikana ei saa koskettaa mittauskärkiin.

Vastusmittausta, läpivirtauskoetta tai kapasitanssimittausta ei saa suorittaa jännitteellisenä, jotta vältetään sähköiskun vaara.

Älä tee mittauksia tiloissa, joissa on helposti syttyviä kaasuja. Mittarin käytössä saattaa syntyä kipinöitä, jotka voivat aiheuttaa räjähdyksen.

Älä käytä mittaria, jos sen kotelo tai kätesi ovat kosteat.

Älä ylitä mittarin sallittuja suurimpia sisääntuloarvoja.

Tee mittauksia jännitteellisissä virtapiireissä vain jos se on ehdottoman välttämätöntä.

Tarkasta ensin mittarin toiminta tunnetulla kytkennällä. Oleta aina, että virtapiiri on jännitteellinen, kunnes on todettu, että se on varmasti jännitteeton.

Älä maadoita itse itseäsi mittauksen aikana. Vältä koskettamasta millään ruumiinosalla maadoitettuihin osiin, kuten putkiin, lämpöpattereihin, liesiin tai jääkaappeihin.

Älä koskaan avaa paristolokeron kantta mittauksen aikana.

Käytä mittaria vain sille määrättyihin tarkoituksiin sallituissa ympäristöolosuhteissa. Muussa tapauksessa mittarin turvatoiminnot saattavat pettää ja tästä voi aiheutua vakavia henkilövammoja tai mittarin vahingoittuminen.

Sähköiskun tai valokaaren vaaran välttämiseksi käytä sopivaa suojavaatetusta jännitteellisten johtojen lähellä työskennellessäsi.

Älä koskaan suorita mittauksia viiallisella mittarilla, esim. jos kotelo on vahingoittunut tai mittarin metalliosat ovat suojaamattomia.

Älä käännä säätöpyörää mittausjohtojen ollessa liitettyinä.

Älä asenna mittariin mitään lisäosia äläkä tee siihen mitään muutoksia. Toiminta mittari valtuutettuun Milwaukee-huoltopisteeseen korjausta tai uudelleenkalibrointia varten.

Käytä Milwaukee-mittarissa vain Milwaukee-mittausjohtoja. Tarkasta ennen käyttöä, onko mittausjohtoissa vaurioita.

Kosketukseton jännitteennmittaus:

Valodiodi ei näytä sähköasennuksen senhetkistä tilaa. Älä koskaan kosketa johtimia, jotka saattavat olla jännitteellisiä, älä silloinkaan, jos valodiodi ei pala mittauksen aikana. Tarkasta valodiodin toimivuus tunnetun jännitteenähteen avulla. Jos valodiodi ei pala, niin jännitemittarissa on vika eikä sitä saa enää käyttää mittauksiin! Kosketuksettomaan jännitteennmittaukseen vaikuttavat ulkoiset jännitteet sekä se, miten mittaria pidellään tai miten se asetetaan mittauskohtaan.

**Mittausluokat ja niiden merkitys standardin IEC 61010-1 mukaan:**  
CAT III: mittaukset rakennuksen sähköasennuksessa: kiinteästi asennetut kuluttajat, jakeluliitännät, jakeluun kiinteästi asennetut laitteet  
CAT IV: mittaukset pienjänniteasennusten virranlähteessä: pääliitännän laskuri, suorat ylivirtasuojalaitteet

Tätä mittariaasi koskevat laitteen päälle merkitty mittausluokka ja sille määrätty korkein mittausjännite, esim. 1000 V CAT III.

#### LAITEKOHTAISET TURVALLISUUSMÄÄRÄYKSET AKUT

Moitteetoman käytön varmistamiseksi tulee panna 2 AA-paristoa oikein paikalleen laitteeseen. Älä käytä mitään muita jännite- tai virtalähteitä.

Säilytä paristot aina poissa lasten ulottuvilta.

Älä pane laitteeseen yhdessä uusia ja käytettyjä paristoja. Älä käytä eri valmistajien paristoja yhdessä (tai saman valmistajan erityyppisiä paristoja).

Älä käytä uudelleenladattavia ja ei-uudelleenladattavia paristoja yhdessä.

Pane paristot paikalleen + / - -kuvakkeiden mukaisesti.

Hävität loppuun käytetyt paristot heti määräysten mukaisesti.

Vaurioituneesta akusta saattaa erityisen kovassa käytössä tai poikkeavassa lämpötilassa vuotaa akkuhappoa. Ihonkohta, joka on joutunut kosketukseen akkuhapon kanssa on viipymättä pestävä vedellä ja saippualla. Silmä, johon on joutunut akkuhappoa, on huuhdeltava vedellä vähintään 10 minuutin ajan, jonka jälkeen on viipymättä hakeuduttava lääkärin apuun.

Tätä laitetta ei ole tarkoitettu sellaisten henkilöiden (ei myöskään lasten) käytettäväksi, joiden fyysiset, aistimelliset tai henkiset kyvyt ovat rajoitteelliset tai joilla ei ole tarvittavaa kokemusta tai asiantuntemusta, paitsi niissä tapauksissa, jolloin he ovat heidän turvallisuudestaan vastuussa olevan henkilön valvonnassa tai saavat tältä henkilöltä laitteen käyttöä koskevat ohjeet. Lapsia tulee valvoa, jotta voidaan varmistaa, että he eivät voi leikkiä tällä laitteella.

#### TARKOITUKSEN MUKAINEN KÄYTTÖ

Mittaria voidaan käyttää seuraavien parametrien mittaukseen: vaihtovirta, vaihtojännite, tasajännite, sähköinen vastus, sähkönen läpivirtauskoe, vaihto- ja tasajännite mittarin alhaisella sisääntuloimpedanssilla. Tätä laitetta saa käyttää vain edellämainittujen parametrien mittaamiseen.

#### AUTOMAATTINEN SAMMUTUSTOIMINTO

Laite sammuu itsestään 20 minuutin kuluttua, jos tänä aikana ei ole toimennettu painikkeita tai säätöpyörää. Jos haluat käyttää laitetta jälleen, käännä säätöpyörää tai paina yhtä painiketta.

#### TYÖSKENTELYOHJEITA

Käännä säätöpyörä haluttuun asentoon ennen mittauksen suorittamista.

Työnnä mittausjohdot lujasti mittariin.

Virtaa mitattaessa tulee mittausjohdot irrottaa mittarista.

Älä altista mittaria suoralle auringonpaisteelle, kuumuudelle, korkealle ilmankosteudelle tai aamukasteelle.

Käytettävissä merenpinnan tason 2 000 m saakka. Sovelias ympäristön lämpötila -10°C - 50°C.

Mittari ei ole pöly- tai vesitiivisyä. Älä altista mittaria pölylle tai vedelle.

Sammuta mittari käytön jälkeen. Jos mittaria ei käytetä pitempään aikaan, ota paristot pois.

Puhdista mittari kostealla rievulla tai miedolla puhdistusaineella. Älä käytä hankausaineita tai liuottimia.

#### LITIUM-IONI AKKUKUJEN KULJETTAMINEN

Litium-ioniakut kuuluvat vaarallisten aineiden kuljetuksesta annettujen lakien piiriin.

Näiden akkujen kuljettaminen täytyy suorittaa noudattaen paikallisia, kansallisia ja kansainvälisiä määräyksiä ja säädöksiä.

- Kuluttajat saavat ilman muuta kuljettaa näitä akkuja teitä pitkin.
- Kaupallisessa kuljetuksessa huolintaliikkeiden täytyy kuljettaa litium-ioniakkuja vaarallisten aineiden kuljetuksesta annettujen määräysten mukaisesti. Ainoastaan tähän vastaavasti koulutetut henkilöt saavat suorittaa kuljetuksen valmistelutoimet ja itse kuljetuksen. Koko prosessia tulee valvoa asiantuntevasti.

Seuraavat kohdat tulee huomioida akkuja kuljetettaessa:

- Varmista, että akkujen kontaktit on suojattu ja eristetty, jotta vältetään lyhytsulut.
- Huolehdi siitä, ettei akkusarja voi luiskahtaa paikaltaan pakkauksen sisällä.
- Vahingoittuneita tai vuotavia akkuja ei saa kuljettaa.

Pyydä tarkemmat tiedot huolintaliikkeeltäsi.

#### HUOLTO

Käytä ainoastaan Milwaukee lisätarvikkeita ja Milwaukee varaosia. Mikäli jokin komponentti, jota ei ole kuvailtu, tarvitsee vaihtoa ota yhteys johonkin Milwaukee palvelupisteistä (kts. listamme takuuhuoltoiliikkeiden/ palvelupisteiden osoitteista)

Tarpeen vaatiessa voit pyytää lähettämään laitteen kokoonpanopiirustuksen ilmoittamalla arvokilven kymmennumeroisen numeron seuraavasta osoitteesta: Techtronic Industries GmbH, Max-Eyth-Straße 10, D-71364 Winnenden, Germany.

#### SYMBOLIT



Lue käyttöohjeet huolellisesti, ennen koneen käynnistämistä.



Älä hävitä käytettyjä paristoja, sähkö- ja elektroniikkaromua lajittelemattomana yhdyskuntajätteenä. Käytetyt paristot sekä sähkö- ja elektroniikkaromu on kerättävä erikseen. Käytetyt paristot, romuakut ja valonlähteet on irrotettava laitteista.

Kysy paikallisilta viranomaisilta tai jälleenmyyjiltä neuvoa kierrättämiseen ja tietoa keräyspisteestä. Paikalliset säännökset saattavat velvoittaa vähittäiskauppiat ottamaan käytetyt paristot, sähkö- ja elektroniikkaromun takaisin maksutta. Panoksesi käytettyjen paristojen sekä sähkö- ja elektroniikkalaiteromun uudelleenkäytössä ja kierrätyksessä auttaa vähentämään raaka-aineden kysyntää.

Käytetyt paristot, etenkin litiumia sisältävät, sekä sähkö- ja elektroniikkaromu sisältävät arvokkaita, kierrätettäviä materiaaleja, jotka saattavat vaikuttaa haitallisesti ympäristöön ja ihmisten terveyteen, jos niitä ei hävitetä ympäristöstävällisesti. Poista mahdolliset henkilökohtaiset tiedot hävitettävästä laitteesta.



**VAROITUS**  
Sähköiskun välttämiseksi poista tarkistuskaapeli ennen kotelon avaamista tai vaihtoakun poistamista.



Massa



Suojaeristetty

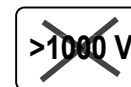

Älä koskaan mittaa virtapiirejä, joiden jännite on yli 1 000 V.

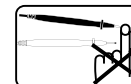

Mittauksen aikana ei saa koskettaa mittauskärkiin.



Euroopan säännönmukaisuusmerkki

Britannian säännönmukaisuusmerkki



<b>ΤΕΧΝΙΚΑ ΣΤΟΙΧΕΙΑ</b>			
<b>Θέση ρυθμιστικού τροχού</b>	<b>Πεδίο μετρησης</b>	<b>Ακρίβεια</b>	<b>Ακρίβεια μέτρησης</b>
Εναλλασσόμενο ρεύμα	200 A	0.1 A	±(3.0% +3dgt) 45-60Hz
Εναλλασσόμενη/Συνεχής τάση	400 V 1000 V	0.1 V / 1 V	$\sqrt{V}$ :±(1.5% +5dgt) 45-500Hz $\overline{V}$ : ±(1.0% + 2dgt)
Αντίσταση	400 Ω 4 kΩ 40 kΩ	0.1 Ω 0.001 kΩ 0.01 kΩ	±(1% +5dgt) ±(1% +2dgt) ±(1% +2dgt)
Έλεγχος συνέχειας	400 kΩ 4 MΩ 40 MΩ	0.1 kΩ 0.001 MΩ 0.01 MΩ	±(1% +2dgt) ±(1% +2dgt) ±(2% +5dgt)
Χαμηλή σύνθετη αντίσταση εισόδου	400.0 V 1000 V	0.1 V / 1 V	±(2.0% + 3dgt) AC: 45-500Hz

Η ακρίβεια είναι προδιαγεγραμμένη για 1 έτος μετά την εργοστασιακή βαθμονόμηση στους 18°-28°C και 0%-85% υγρασία σε αέρα.

Μέγιστη τάση μεταξύ επαφής και γείωσης CAT III CAT IV	1000 V 600 V
Μέγ. πάχος καλωδίου σε ταμπίδα μέτρησης	16 mm
Θερμοκρασία λειτουργίας	-10°C-50°C
Θερμοκρασία αποθήκευσης	-40°C-60°C
Συντελεστής θερμοκρασίας	0,1 x ειδική ακρίβεια /°C (<18°C ή >28°C)
Μέγ. ύψος λειτουργίας πάνω από τη στάθμη της θάλασσας	2000 m
Διάρκεια της μπαταρίας	δαβίδιο 26 h ώρες με όλες τις λειτουργίες
Μπαταρία	2AA
Βάρος σύμφωνα με τη διαδικασία EPTA 01/2014	275 g

**⚠️ ΠΡΟΕΙΔΟΠΟΙΗΣΗ! Διαβάστε όλες τις Υποδείξεις ασφαλείας και τις Οδηγίες, και αυτές στο επισυναπτόμενο φυλλάδιο.** Αμέλειες κατά την τήρηση των προειδοποιητικών υποδείξεων μπορεί να προκαλέσουν ηλεκτροπληξία, κίνδυνο πυρκαγιάς ή/και σοβαρούς τραυματισμούς.  
**Φυλάξτε όλες τις προειδοποιητικές υποδείξεις και οδηγίες για κάθε μελλοντική χρήση.**

#### **ΕΙΔΙΚΕΣ ΥΠΟΔΕΙΞΕΙΣ ΑΣΦΑΛΕΙΑΣ ΜΕΤΡΗΤΙΚΗΣ ΣΥΣΚΕΥΗΣ**

Μην εκτελείτε μετρήσεις σε ηλεκτρικά κυκλώματα με τάσεις πάνω από 1000 V. Χρησιμοποιείτε μόνο δοκιμαστικά καλώδια τα οποία είναι κατάλληλα για 1000 V ή ψηλότερα.

Σε μέτρηση ρεύματος απομακρύνετε τα δοκιμαστικά καλώδια από τη μετρητική συσκευή.

Κατά τη διάρκεια της μέτρησης μην αγγίζετε τους ακροδέκτες μέτρησης.

Για να αποφύγετε τον κίνδυνο μιας ηλεκτροπληξίας κατά τη μέτρηση αντίστασης, των ελέγχου συνέχειας και τη μέτρηση χωρητικότητας, μην εκτελείτε ποτέ τις μετρήσεις αυτές υπό τάση.

Μην εκτελείτε μετρήσεις σε χώρους με εύφλεκτα αέρια. Η χρήση της μετρητικής συσκευής μπορεί να προκαλέσει σπινθήρες, οι οποίοι μπορεί να οδηγήσουν σε μια έκρηξη.

Μη χρησιμοποιείτε τη μετρητική συσκευή εάν το περίβλημα ή τα χέρια σας είναι υγρά.

Μην υπερβαίνετε τις ισχύουσες για τη μετρητική συσκευή μέγιστες επιτρεπόμενες τιμές εισόδου.

Εκτελείτε τη μέτρηση σε ηλεκτρικά κυκλώματα που βρίσκονται υπό τάση, μόνο εάν είναι οπωσδήποτε απαραίτητα.

Δοκιμάζετε πρώτα τη λειτουργία της μετρητικής συσκευής σ' ένα γνωστό κύκλωμα. Θεωρείτε πάντα ως δεδομένο, ότι ένα κύκλωμα βρίσκεται υπό τάση, πριν διαπιστωθεί αποδεδειγμένα ότι αυτό είναι χωρίς τάση.

Μη γειώνεστε οι ίδιοι κατά τη διάρκεια μιας μέτρησης. Αποφύγετε τη σωματική επαφή με γειωμένα σώματα, όπως σωλήνες, θερμοαντικά σώματα, φούρνους ή ψυγεία.

Ποτέ μην ανοίξετε το καπάκι της θήκης μπαταριών κατά τη διάρκεια μιας μέτρησης. Χρησιμοποιείτε τη μετρητική συσκευή μόνο για τις προβλεπόμενες χρήσεις και συνθήκες περιβάλλοντος. Διαφορετικά δεν μπορούν να λειτουργήσουν με άμεσο τρόπο οι λειτουργίες ασφαλείας της μετρητικής συσκευής και μπορούν να προκληθούν βαριές σωματικές βλάβες και ζημιές στη μετρητική συσκευή.

Για την αποφυγή μιας ηλεκτροπληξίας ή του ηλεκτρικού σπινθήρα, φοράτε κατάλληλη προστατευτική ενδυμασία στο περιβάλλον καλωδίων υπό τάση.

Ποτέ μην εκτελείτε μετρήσεις με μια χαλασμένη μετρητική συσκευή, π. χ. με κατεστραμμένο περίβλημα ή με γυμνά μεταλλικά εξαρτήματα στη μετρητική συσκευή.

Μη χειρίζεστε το ρυθμιστικό τροχό, όταν είναι συνδεδεμένα τα δοκιμαστικά καλώδια.

Μην τοποθετείτε κάποια άλλα πρόσθετα εξαρτήματα στη μετρητική συσκευή και μην εκτελείτε τροποποιήσεις στη μετρητική συσκευή. Για επισκευή ή νέα βαθμονόμηση αποστέλλετε τη μετρητική συσκευή σε μια εξουσιοδοτημένη υπηρεσία τεχνικής υποστήριξης πελατών της Milwaukee.

Με τη μετρητική συσκευής της Milwaukee χρησιμοποιείτε μόνο δοκιμαστικά καλώδια της Milwaukee. Πριν από τη χρήση ελέγχετε τα δοκιμαστικά καλώδια για ζημιές.

Έλεγχος τάσης χωρίς επαφή:

Η λυχνία LED απεικονίζει την κατάσταση μιας ηλεκτρικής εγκατάστασης. Ακόμα και όταν η λυχνία LED δεν φωτίζει κατά τη διάρκεια ενός ελέγχου ποτέ μην αγγίζετε τους αγωγούς, οι οποίοι πιθανά να βρίσκονται υπό τάση. Δοκιμάζετε τη λειτουργία της λυχνίας LED σε μια γνωστή πηγή τάσης. Όταν δεν φωτίζει η λυχνία LED, ο ελεγκτής τάσης έχει βλάβη και δεν επιτρέπεται να χρησιμοποιηθεί για μετρήσεις! Ο έλεγχος τάσης χωρίς επαφή επηρεάζεται από εξωτερικές τάσεις και το πώς κρατάτε τη μετρητική συσκευή ή το πώς είναι αυτή τοποθετημένη.

**Κατηγορίες μέτρησης και η σημασία τους κατά το IEC 61010-1:**

CAT III: Μετρήσεις στις κτηριακές εγκαταστάσεις. Σταθεροί καταναλωτές, πίνακες διανομής, συσκευές σταθερές στο διανομέα

CAT IV: Μετρήσεις στην πηγή της εγκατάστασης χαμηλής τάσης. Μετρήτης κεντρική σύνδεση, πρωτεύουσες προστατευτικές διατάξεις υπερρεύματος Για αυτή τη μετρητική σας συσκευή ισχύει η κατηγορία μέτρησης και η αντίστοιχη μέγιστη ονομαστική τάση π. χ. 1000 V CAT III, η οποία είναι αποτυπωμένη επάνω στη συσκευή.

#### **ΕΙΔΙΚΕΣ ΥΠΟΔΕΙΞΕΙΣ ΑΣΦΑΛΕΙΑΣ ΜΠΑΤΑΡΙΕΣ**

Για μια άμεση λειτουργία πρέπει να τοποθετηθούν 2-ΑΑ μπαταρίες κανονικά στη συσκευή. Μη χρησιμοποιείτε καμία άλλη προφοδοσία τάσης ή ρεύματος.

Φυλάσσετε τις μπαταρίες πάντα σε μέρος όπου τα παιδιά δεν έχουν πρόσβαση.

Μην τοποθετείτε καινούργιες μαζί με μεταχειρισμένες μπαταρίες. Μη χρησιμοποιείτε από καινού μπαταρίες διαφόρων κατασκευαστών (ή διαφορετικών τύπων ενός κατασκευαστή).

Μην τοποθετείτε ταυτόχρονα επαναφορτιζόμενες και μη επαναφορτιζόμενες μπαταρίες.

Τοποθετείτε τις μπαταρίες σύμφωνα με τα σύμβολα + / -.

Φροντίστε για την άμεση κατάλληλη απορριμματική διαχείριση των παλιών μπαταριών.

Όταν υπάρχει υπερβολική καταπόνηση ή υψηλή θερμοκρασία μπορεί να τρέξει υγρό μπαταρίας από τις χαλασμένες επαναφορτιζόμενες μπαταρίες. Αν έρθετε σε επαφή με υγρό μπαταρίας να πλυθείτε αμέσως με νερό και σαπούνι. Σε περίπτωση επαφής με τα μάτια να πλυθείτε σχολαστικά για τουλάχιστον 10 λεπτά και να αναζητήσετε αμέσως ένα γιατρό.

Αυτή η συσκευή δεν προορίζεται για άτομα (συμπεριλαμβανομένων και παιδιών) με περιορισμένες σωματικές, αισθητηριακές ή πνευματικές ικανότητες ή λόγω έλλειψης πείρας και/ή γνώσεων, εκτός εάν επιβλέπονται από για την ασφάλεια τους αρμόδιο άτομο ή εάν τους υποδείχθηκε ο τρόπος χρήσης της συσκευής. Τα παιδιά να επιπρούνται ώστε να εξασφαλιστεί πως δεν παίζουν με τη συσκευή.

#### **ΧΡΗΣΗ ΣΥΜΦΩΝΑ ΜΕ ΤΟ ΣΚΟΠΟ ΠΡΟΟΡΙΣΜΟΥ**

Η μετρητική συσκευή είναι κατάλληλη για τη μέτρηση των ακόλουθων παραμέτρων: Εναλλασσόμενο ρεύμα, εναλλασσόμενη τάση, συνεχής τάση, ηλεκτρική αντίσταση, έλεγχος ηλεκτρικής συνέχειας, εναλλασσόμενη και συνεχής τάση σε χαμηλή σύνθετη αντίστασης εισόδου της μετρητικής συσκευής. Η συσκευή αυτή επιτρέπεται να χρησιμοποιηθεί μόνο για τη μέτρηση των προηγούμενως αναφερόμενων παραμέτρων.

#### **ΑΥΤΟΜΑΤΗ ΛΕΙΤΟΥΡΓΙΑ ΑΠΕΝΕΡΓΟΠΟΙΗΣΗΣ**

Η συσκευή απενεργοποιείται μετά από 20 λεπτά, όταν στο χρονικό αυτό διάστημα δεν χρησιμοποιηθεί κανένα πλήκτρο ή ο ρυθμιστικός τροχός. Για να συνεχίσετε να χρησιμοποιείτε τη συσκευή, περιστρέψτε το ρυθμιστικό τροχό, ή πατήστε ένα πλήκτρο.

#### **ΥΠΟΔΕΙΞΕΙΣ ΕΡΓΑΣΙΑΣ**

Πριν από τη μέτρηση τοποθετείτε το ρυθμιστικό τροχό στην επιθυμητή θέση.

Τοποθετείτε τα δοκιμαστικά καλώδια σταθερά στη μετρητική συσκευή.

Σε μέτρηση ρεύματος απομακρύνετε τα δοκιμαστικά καλώδια από τη μετρητική συσκευή.

Η μετρητική συσκευή δεν επιτρέπεται να εκτίθεται σε άμεση ηλιακή ακτινοβολία, υψηλές θερμοκρασίες, υψηλή υγρασία αέρα ή την πριωνή δροσιά.

Χρήση μέχρι ένα ύψος των 2000 m πάνω από τη στάθμη της θάλασσας. Κατάλληλη θερμοκρασία περιβάλλοντος -10°C - 50°C.

Η μετρητική συσκευή δεν είναι στεγανή στη σκόνη και στο νερό. Κρατάτε τη μετρητική συσκευή μακριά από τη σκόνη και το νερό.

Μετά τη χρήση απενεργοποιείτε τη μετρητική συσκευή. Εάν δεν πρόκειται να χρησιμοποιήσετε τη μετρητική συσκευή για μεγαλύτερο χρονικό διάστημα, αφαιρείτε τις μπαταρίες.

Καθαρίζετε τη μετρητική συσκευή μ' ένα υγρό πανί ή μ' ένα ήπιο προϊόν καθαρισμού. Μη χρησιμοποιείτε ισχυρά καθαριστικά τριβής ή διαλυτικά μέσα.

#### **ΜΕΤΑΦΟΡΑ ΤΩΝ ΜΠΑΤΑΡΙΩΝ ΙΟΝΤΩΝ ΛΙΘΙΟΥ**

Οι μπαταρίες ιόντων λιθίου υπόκεινται στις απαιτήσεις των νομικών διατάξεων για την μεταφορά επικινδύνων εμπορευμάτων.

Η μεταφορά τέτοιων μπαταριών πρέπει να πραγματοποιείται τηρώντας τους τοπικούς, εθνικούς και διεθνείς κανονισμούς και τις αντίστοιχες διατάξεις.

- Επιτρέπεται η μεταφορά τέτοιων μπαταριών στο δρόμο χωρίς περαιτέρω απαιτήσεις.
- Η εμπορική μεταφορά μπαταριών ιόντων λιθίου από εταιρείες μεταφορών υπόκειται στις απαιτήσεις των νομικών διατάξεων για την μεταφορά επικινδύνων εμπορευμάτων. Οι προτοιμασίες αποστολής και η μεταφορά πραγματοποιούνται αποκλειστικά από ειδικά εκπαιδευμένα πρόσωπα. Η συνολική διαδικασία συνοδεύεται από εξειδικευμένο προσωπικό.

Κατά τη μεταφορά μπαταριών ιόντων λιθίου πρέπει να προσέχετε τα εξής:

- Φροντίστε τα σημεία επαφών να είναι προστατευμένα και μονωμένα ώστε να αποφευχθούν βραχυκυκλώματα.
- Προσέξτε το πακέτο μπαταριών να είναι σταθερό μέσα στη συσκευασία και να μη γλιστρά.
- Η μεταφορά μπαταριών που παρουσιάζουν φθορές ή διαρροές δεν επιτρέπεται.

Για περισσότερες πληροφορίες απευθυνθείτε στην εταιρεία μετάφορων.

#### **ΣΥΝΤΗΡΗΣΗ**

Χρησιμοποιείτε μόνο πρόσθ. εξαρτήματα Milwaukee και ανταλλακτικά Milwaukee. Κατασκ. τμήματα, που η αλλαγή τους δεν περιγράφεται, αντικαθιστώνται σε μια τεχνική υποστήριξη της Milwaukee (βλέπε φυλλάδιο εγγύηση/ διευθύνσεις τεχνικής υποστήριξης).

Όταν χρειάζεται, μπορείτε να ζητήσετε ένα σχέδιο συναρμολόγησης της συσκευής, δίνοντας τον τύπο της μηχανής και το δεκαψήφιο αριθμό στην πινακίδα ισχύος, από το κέντρο σέρβις ή απευθείας από τη φίρμα Techtronic Industries GmbH, Max-Eyth-Strale 10, D-71364 Winnenden, Germany.

#### **ΣΥΜΒΟΛΙΑ**



Παρακαλώ διαβάστε σχολαστικά τις οδηγίες χρήσης πριν από την έναρξη λειτουργίας.



Απόβλητα ηλεκτρικών στηλών και ηλεκτρικού και ηλεκτρονικού εξοπλισμού δεν επιτρέπεται να απορρίπτονται μαζί με τα οικιακά απορρίμματα. Απόβλητα ηλεκτρικών στηλών και ηλεκτρικού και ηλεκτρονικού εξοπλισμού πρέπει να συλλέγονται και να απορρίπτονται ξεχωριστά. Πριν την απόρριψη να αφαιρείτε ηλεκτρικές σπίλες, συσσωρευτές και λαμπτήρες από τον εξοπλισμό. Ενημερωθείτε από τις τοπικές υπηρεσίες ή από ειδικευμένους εμπόρους σχετικά με κέντρα ανακύκλωσης και συλλογής απορριμμάτων. Ανάλογα με τους τοπικούς κανονισμούς μπορεί να είναι οι έμποροι λιανικής πώλησης υποχρεωμένοι, να παίρνουν πίσω απόβλητα ηλεκτρικών στηλών και ηλεκτρικού και ηλεκτρονικού εξοπλισμού δωρεάν. Συμβάλλετε κι εσείς μέσω επαναχρησιμοποίησης και ανακύκλωσης των αποβλήτων των ηλεκτρικών στηλών, και του ηλεκτρικού και ηλεκτρονικού εξοπλισμού σας στη μείωση της ζήτησης πρώτων υλών.

Απόβλητα ηλεκτρικών στηλών (προτανός ηλεκτρικών στηλών ιόντων λιθίου) και ηλεκτρικού και ηλεκτρονικού εξοπλισμού περιέχουν πολύτιμες, επαναχρησιμοποιήσιμες ύλες που μπορεί να βλάπτονται να λυθούν και την υγεία σας κατά τη μη περιβαλλοντικώς ορθή διάθεσή τους. Πριν την απόρριψη να διαγράφετε δεδομένα προσωπικού χαρακτήρα που πιθανόν να υπάρχουν στα απόβλητα του εξοπλισμού σας.



#### **ΠΡΟΕΙΔΟΠΟΙΗΣΗ**

Για την αποφυγή μιας ηλεκτροπληξίας, πριν από το άνοιγμα του περιβλήματος ή την αφαίρεση της ανταλλακτικής μπαταρίας απομακρύνετε τα δοκιμαστικά καλώδια.



Γείωση



Με προστατευτική μόνωση



Μην εκτελείτε μετρήσεις σε ηλεκτρικά κυκλώματα με τάσεις πάνω από 1000 V.

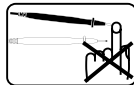

Κατά τη διάρκεια της μέτρησης μην αγγίζετε τους ακροδέκτες μέτρησης.



Ευρωπαϊκό σήμα πιστότητας

Βρετανικό σήμα πιστότητας

## TEKNİK VERİLER

Ayar düğmesi pozisyonu	Ölçü sahası	Çözümle	Ölçü doğruluğu
Dalgali akım	200 A	0.1 A	$\pm(3.0\% +3\text{dgt})$ 45-60Hz
Dalgali/Doğru voltaj	400 V 1000 V	0.1 V / 1 V	$\sqrt{V}$ : $\pm(1.5\% +5\text{dgt})$ 45-500Hz $\bar{V}$ : $\pm(1.0\% + 2\text{dgt})$
Mukavemet	400 $\Omega$ 4 k $\Omega$ 40 k $\Omega$	0.1 $\Omega$ 0.001 k $\Omega$ 0.01 k $\Omega$	$\pm(1\% +5\text{dgt})$ $\pm(1\% +2\text{dgt})$ $\pm(1\% +2\text{dgt})$
Geçiş kontrolü	400 k $\Omega$ 4 M $\Omega$ 40 M $\Omega$	0.1 k $\Omega$ 0.001 M $\Omega$ 0.01 M $\Omega$	$\pm(1\% +2\text{dgt})$ $\pm(1\% +2\text{dgt})$ $\pm(2\% +5\text{dgt})$
Alçak giriş direnci	400.0 V 1000 V	0.1 V / 1 V	$\pm(2.0\% + 3\text{dgt})$ AC: 45-500Hz

Bu doğruluk 18°-28°C ve % 0- %85 hava neminde fabrika kalibrasyonuna göre 1 yıl için spesifik edilmiştir.

Bağlantı ve toprak arasında maksimum voltaj CAT III CAT IV	1000 V 600 V
Ölçü kısıcında maksimum kablo kalınlığı	16 mm
Çalışma ısısı	-10°C-50°C
Depo ısısı	-40°C-60°C
Isı katsayısı	0,1 x spesifik doğruluk /°C (<18°C veya >28°C)
Maksimum çalışma yüksekliği normal sıfırın üzerindedir	2000 m
Akünün çalışma süresi	yaklaşık bütün fonksiyonlar ile ca. 26 h
Pil	2AA
Ağırlığı ise EPTA-üretici 01/2014'e göre	275 g

**⚠ UYARI! Güvenlikle ilgili bütün açıklamaları, talimatları ve ilişikteki broşürde yazılı bulunan hususları okuyunuz.** Açıklanan uyarılara ve talimat hükümlerine uyulmadığı takdirde elektrik çarpmalarına, yangınlara ve/veya ağır yaralanmalara neden olunabilir. **Bütün uyarıları ve talimat hükümlerini ileride kullanmak üzere saklayın.**

### ÖLÇÜ CİHAZI İÇİN ÖZEL GÜVENLİK AÇIKLAMALARI

1000 V üzerinde voltajlı elektrik akımı devrelerinde ölçme yapmayınız. Sadece 1000 V veya daha üzeri için uygun bulunan kontrol kabloları kullanın.

Elektrik akımı ölçülürken kontrol kablosunu ölçü cihazından uzaklaştırın.

Ölçüm yapılması esnasında ölçü uçlarına temas etmeyin.

Mukavemet ölçümü, geçiş kontrolü ve kapasite ölçümü esnasında elektrik tepme riskinden kaçınınız, bu ölçümleri hiçbir zaman voltaj altında yapmayın.

Kolaylıkla tutuşan gazların bulunduğu kapalı yerlerde ölçme işlemi yapmayın. Ölçme cihazının kullanılması kıvılcım çıkmasına sebebiyet verebilir, bu kıvılcım da patlamaya neden olabilir.

Muhafazası veya elleriniz nemli ise ölçme cihazını kullanmayın.

Ölçme cihazı için maksimum olması gereken giriş değerlerinin üzerine çıkmayın.

Sadece mutlak surette gerekli olduğu takdirde voltaj ileten elektrik akımı devrelerinde ölçme işlemi yapın.

Öncelikle bilinen bir elektrik bağlanmasında ölçü cihazının fonksiyonunu test edin. Her zaman için elektrik akımı devresinin belgelenmiş bir şekilde voltaj bulunmamasından önce voltaj altında bulunduğu noktadan hareket edin.

Ölçme işleminin yapılması esnasında kendiniz topraklama yapmayın. Boru, kalorifer peteği, fırın veya buzdolapları gibi topraklanmış parçaların vücudunuz ile temas etmesinden kaçınınız.

Ölçm esnasında batarya gözü kapağını hiçbir zaman açmayın.

Ölçme cihazını sadece öngörülen uygulamalarda ve çevre şartlarında kullanın. Aksi takdirde ölçme cihazının güvenlik fonksiyonları tamamen kusursuz olarak çalışmaz ve ağır beden yaralanmalarına, daha doğrusu ölçme cihazının hasar görmesine sebebiyet verebilir.

Bir elektrik veya ark tepme riskinden kaçınmak için voltaj ileten kabloların çevresinde uygun koruyucu elbiseler giyin.

Hiçbir zaman bozuk veya arızalı bir ölçme cihazı ile ölçme işlemi yapmayın, örneğin hasarlı muhafaza veya ölçme cihazında serbest bulunan metal parçaları.

Kontrol kabloları bağlanmış ise ayar düğmesini çalıştırmayın.

Ölçü cihazına ilave parçalar takmayın ve ölçü cihazında herhangi bir değişiklik yapmayın. Gerekli tamirat işlerini ve rekabirasyon yaptırarak üzere ölçü cihazını yetkili bir Milwaukee müşteri servisine gönderin.

Sadece Milwaukee kontrol kablosunu Milwaukee ölçü cihazı ile kullanın. Kontrol kablosunu kullanmadan önce hasarlı olup olmadığını kontrol edin.

Dokunmadan yapılan voltaj kontrolü: LED elektrik tesisatı durumu göstermez. Yapılan kontrol esnasında şayet LED ışık vermese dahi hiçbir zaman kablo ile temas etmeyin, kablo olası bir şekilde voltaj altında bulunabilir. LED'in fonksiyonunu bilinen bir voltaj kaynağında test edin. LED ışık vermezse, voltaj kontrol mekanizması arızalıdır ve ölçü işleri yapılması için kullanılamaz! Temas edileksizin yapılan voltaj kontrolü ölçü cihazının nasıl tutulacağı veya pozisyonu konusunda harici voltajlar tarafından etkilenir.

**IEC 61010-1 ,e göre ölçü kategorileri ve bunların anlamı:**

CAT III: Bina tesisatında ölçümlerler: Sabit tüketiciler, distribütör bağlantısı, cihazlar distribütörde sabittir

CAT IV: Alçak voltaj tesisatının kaynağında ölçümlerler: Ana bağlantı sayacı, primer fazla elektrik akımını koruma tesisatları  
Mevcut ölçü cihazınız için ölçü kategorisi ve buna bağlı maksimum ölçüm voltajı geçerlidir, örneğin cihaz üzerinde yazılı bulunan 1000 V CAT III.

### AKÜ İÇİN ÖZEL GÜVENLİK AÇIKLAMALARI

Cihazınızın kusursuz çalışabilmesi için 2-AA pil cihaza usulüne uygun olarak takılmalıdır. Başka bir elektrik ya da güç kaynağı kullanılmamalıdır.

Piller mutlaka çocukların erişemeyeceği yerlerde muhafaza edilmelidir.

Yeni ve kullanılmış piller bir arada kullanılmamalıdır. Farklı üreticilerin pilleri (ya da aynı üreticinin farklı tipteki pilleri) bir arada kullanılmamalıdır.

Şarj edilebilen ve şarj edilemeyen piller bir arada kullanılmamalıdır.

Piller + / - sembollerine uygun olarak yerleştirilmelidir.

Bitmiş piller hemen usulüne uygun olarak bertaraf edilmelidir.

Aşırı zorlanma veya aşırı ısınma sonucu hasar gören kartuş akülerden batarya sıvısı dışarı akabilir. Batarya sıvısı ile temasa gelen yeri hemen bol su ve sabunla yıkayın. Batarya sıvısı gözünüze kaçacak olursa en azından 10 dakika yıkayın ve zaman geçirmeden bir hekime başvurun.

Bu cihaz (çocuklar da dahil olmak üzere) fiziksel ve ruhsal rahatsızlığı bulunan ve etkilenen kişiler ve cihaz hakkında deneyimi ve/veya bilgisi bulunmayan kişiler tarafından kullanılamaz. İstisnai durumlar ise; kişileri kendi güvenlikleri açısından yetkili kişilerin denetimi altındadır veya kendilerine cihazın nasıl kullanılacağına dair gerekli talimatlar verilmiştir. Çocukların cihaz ile oynamalarını teminen, denetim altında bulundurulması gerekir.

### KULLANIM

Ölçü cihazı aşağıdaki parametrelerin ölçülmesi için uygundur: Değişken akım, değişken voltaj, doğru voltaj, elektrik direnci, elektrik geçiş kontrolü, ölçü cihazının alçak giriş direncinde değişken ve doğru voltaj. Bu cihaz sadece önceden belirtilen parametrelerin ölçülmesi, için kullanılabilir.

### OTOMATİK KAPAMA FONKSİYONU

20 dakika içerisinde düğme veya ayar düğmesi çaiştirilmazsa cihaz bu süre bitiminden sonra kapanır. Cihazı tekrar kullanmak için ayar düğmesini çevirin veya bir düğmeyi çalıştırın.

### İŞ AKIŞINA DAİR AÇIKLAMALAR

Gerekli ölçüm işlemi yapmadan önce ayar düğmesini arzu edilen pozisyona getirin.

Kontrol kablolarını sıkı bir şekilde kontrol cihazının içine sokun.

Elektrik akımı ölçümü yapılırken kontrol kablosunu ölçü cihazından çıkarın.

Ölçü cihazını direkt olarak güneş ışığına, yüksek ısıya, fazla hava nemine veya sabahları ortaya çıkan çığlere tutmayın.

Kullanma esnasında deniz yüksekliği 2000 metreye kadar olabilir. Uygun çevre ısısı -10°C - 50°C arasındadır.

Ölçü cihazı toz ve suya karşı sızdırmaz değildir. Ölçü cihazını toz ve sudan uzak tutun.

Ölçü cihazını kullandıktan sonra kapatın. Şayet ölçü cihazı uzun bir süre kullanılmayacaksa, bataryalarını çıkarın.

Ölçme cihazını nemli bir bezle veya yumuşak bir temizlik malzemesi ile temizleyin. Temizlik tozu veya eriyik maddeleri kullanmayın.

### LİTYUM İYON PİLLERİN TAŞINMASI

Lityum iyon piller tehlikeli madde taşımacılığı hakkındaki yasal hükümler tabidir.

Bu piller, bölgesel, ulusal ve uluslararası yönetmeliklere ve hükümlere uyularak taşınmak zorundadır.

- Tüketiciler bu pilleri herhangi bir özel şart aranmaksızın karayoluyla taşıyabilirler.
- Lityum iyon pillerin nakliye şirketleri tarafından ticari taşımacılığı için tehlikeli madde taşımacılığının hükümleri geçerlidir. Sevk hazırlığı ve taşıma sadece ilgili eğitimi görmüş personel tarafından gerçekleştirilebilir. Bütün süreç uzmanca bir refakatçilik altında gerçekleştirilmek zorundadır.

Pillerin taşınması sırasında aşağıdaki hususlara dikkat edilmesi gerekmektedir:

- Kısa devre oluşmasını önlemek için kontakların korunmuş ve izole edilmiş olmasını sağlayınız.
- Pil paketinin ambalajı içinde kaymamasına dikkat ediniz.
- Hasarlı veya akmış pillerin taşınması yasaktır.

Ayrıca bilgiler için nakliye şirketinize başvurunuz.

## BAKIM

Sadece Milwaukee aksesuarı ve yedek parçası kullanın. Nasıl değiştirileceği açıklanmamış olan yapı parçalarını bir Milwaukee müşteri servisinde değiştirin (Garanti ve servis adresi broşürüne dikkat edin).

Gerektiği takdirde aletin dağıtım görünüş şeması, alet tipinin ve tip etiketi üzerindeki on hanelik sayının bildirilmesi koşuluyla müşteri servisinde veya doğrudan Techtronic Industries GmbH, Max-Eyth-Straße 10, D-71364 Winnenden, Germany adresinden istenebilir.

## SEMBOLLER



Lütfen aleti çalıştırmadan önce kullanma klavuzunu dikkatli biçimde okuyun.



Atık pillerin, atık elektrikli ve elektronik eşyaların evsel atıklarla birlikte bertaraf edilmesi yasaktır. Atık piller, atık elektrikli ve elektronik eşyalar ayrılarak biriktirilmeli ve bertaraf edilmelidirler. Bertaraf etmeden önce cihazların içindeki atık pilleri, atık akümülatörleri ve lambaları çıkartınız. Yerel makamlara veya satıcınıza geri dönüşüm tesisleri ve atık toplama merkezlerinin yerlerini danışınız.

Yerel yönetmeliklere göre perakende satıcılar atık pilleri, atık elektrikli ve elektronik eşyaları ücret talep etmeden geri almak zorunda olabilirler.

Atık pillerinizi, atık elektrikli ve elektronik eşyalarınızı tekrar kullanarak ve geri dönüşüme vererek ham madde gereksiniminin az tutulmasına katkıda bulununuz.

Atık piller (özellikle lityum iyon piller), atık elektrikli ve elektronik eşyalar, çevreye uygun şekilde bertaraf edilmediklerinde çevre ve sağlığınız üzerinde olumsuz etkilere neden olabilen değeri, tekrar kullanılabilir malzemeler içerirler. Bertaraf etmeden önce atık eşyanız içinde mevcut olabilen şahsınıza ilgili bilgileri siliniz.



**DİKKAT İKAZ**  
Bir elektrik tepmesini önlemek amacı ile kullanılmayacaksa, bataryalarını çıkarın.  
Kaldırmadan önce kontrol kablolarını uzaklaştırın.



Kitle



Korumaya karşı izole edilmiştir



1000 Volttan daha fazla voltajlı bulunan elektrik akımı devrelerinde ölçümleme yapmayın.

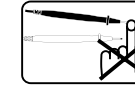

Ölçüm yapma esnasında ölçü uçlarını temas ettirmeyin.



Avrupa uyumluluk işareti



Britanya uyumluluk işareti



## TECHNICKÁ DATA

Poloha regulačního kolečka	Měřicí rozsah	Rozlišení	Přesnost měření
Střídavý proud	200 A	0.1 A	$\pm(3.0\% + 3\text{dgt})$ 45-60Hz
Střídavé/Stejnsměrné napětí	400 V 1000 V	0.1 V / 1 V	$\overline{V}$ : $\pm(1.5\% + 5\text{dgt})$ 45-500Hz $\overline{V}$ : $\pm(1.0\% + 2\text{dgt})$
Odpor	400 $\Omega$	0.1 $\Omega$	$\pm(1\% + 5\text{dgt})$
	4 k $\Omega$	0.001 k $\Omega$	$\pm(1\% + 2\text{dgt})$
	40 k $\Omega$	0.01 k $\Omega$	$\pm(1\% + 2\text{dgt})$
	400 k $\Omega$	0.1 k $\Omega$	$\pm(1\% + 2\text{dgt})$
Zkouška průchodnosti	4 M $\Omega$	0.001 M $\Omega$	$\pm(1\% + 2\text{dgt})$
	40 M $\Omega$	0.01 M $\Omega$	$\pm(2\% + 5\text{dgt})$
Nízká vstupní impedance	400.0 V 1000 V	0.1 V / 1 V	$\pm(2.0\% + 3\text{dgt})$ AC: 45-500Hz

Přesnost je specifikována na 1 rok od kalibrace z výroby při teplotě 18°-28°C a vlhkosti vzduchu 0%-85%.

Maximální napětí mezi přípojkou a zemí	
CAT III	1000 V
CAT IV	600 V
Maximální tloušťka kabelu u měřících kleští	16 mm
Pracovní teplota	-10°C-50°C
Teplota skladování	-40°C-60°C
Teplotní součinitel	0,1 x specifikovaná přesnost /°C (<18°C nebo >28°C))
Maximální pracovní výška nad normálem / nulou	2000 m
Provozní doba baterie	cca. 26 h hodin se všemi funkcemi
Baterie	2AA
Hmotnost podle prováděcího předpisu EPTA 01/2014	275 g

**VAROVÁNÍ! Seznamte se se všemi bezpečnostními pokyny a sice i s pokyny v příložené brožůře.** Zanedbání při dodržování varovných upozornění a pokynů mohou mít za následek úder elektrickým proudem, požár a/nebo těžká poranění. **Všechna varovná upozornění a pokyny do budoucna uschovejte.**

### ZVLÁŠTNÍ BEZPEČNOSTNÍ PŘEDPISY MĚŘICÍ PŘÍSTROJ

Neprovádějte žádná měření v elektrických obvodech s napětím nad 1000 V. Používejte jen zkušební kabely dimenzované pro 1000 V nebo více.

Před měřením proudu od přístroje odpojte zkušební kabely.

Při měření se nedotýkejte měřících špiček.

K zamezení úrazu elektrickým proudem při měření odporu, průchodnosti a kapacity tato měření nikdy neprovádějte pod napětím.

Měření nikdy neprovádějte v prostorách s lehké vznětlivými plyny. Používání přístroje může vyvolat jiskření, které může vést k výbuchu.

Přístroj nepoužívejte, jsou-li kryt nebo vaše ruce vlhké.

Nepřekračujte pro tento měřicí přístroj maximálně přípustné vstupní hodnoty.

Měření na elektrických obvodech pod napětím provádějte jen tehdy, je-li to nezbytně nutné.

Funkce měřícího přístroje nejdříve zkontrolujte měřením známého obvodu. Vycházejte přitom vždy z předpokladu, že elektrický obvod je pod napětím až do doby, kdy se přesvědčíte, že daný obvod již pod napětím není.

Nikdy sami sebe během měření neuzemňujte. Zamezte kontaktu těla s uzemněnými částmi, jako například trubkami, radiátory, sporáky nebo chladničkami.

Nikdy neotvírejte kryt u schránky na baterie během měření.

Měřicí přístroj používejte vždy jen v souladu s definovaným účelem a s definovanými podmínkami prostředí. V opačném případě nelze zaručit stoprocentně bezchybnou práci bezpečnostních funkcí měřícího přístroje a může tak dojít k těžkému ublížení na zdraví, respektive k poškození měřícího přístroje.

K zamezení úrazu elektrickým proudem nebo světelným obloukem noste v blízkosti kabelů pod napětím vždy vhodný ochranný oděv.

Nikdy neprovádějte měření defektním měřicím přístrojem, např. při poškozeném krytu nebo při nezakrytých kovových částech přístroje.

Neotáčejte regulačním kolečkem, pokud jsou připojeny zkušební kabely.

Nepřipevňujte k přístroji žádné doplňky a neprovádějte na něm žádné změny. K opravě a k nové kalibraci přístroj zašlete autorizovanému servisu společnosti Milwaukee.

S měřicím přístrojem Milwaukee používejte vždy jen zkušební kabely Milwaukee. Před použitím zkušebního kabelu zkontrolujte, zda není poškozený.

Bezdotyková napětíová zkouška:

LED neukazuje stav elektrické instalace. I když LED během zkoušení nesvíti, nikdy se nedotýkejte vodičů, které by mohly být pod napětím. Funkci LED zkontrolujte na známém zdroji napětí. Nesvítili-li LED, je zkoušečka napětí defektní a nesmí se již dále k měření používat! Bezdotyková napětíová zkouška podléhá vlivům externích napětí a je ovlivňována také způsobem držení a místem přikládání přístroje.

**Kategorie měření a jejich význam podle IEC 61010-1:**

CAT III: Měření v instalacích budov: stacionární spotřebiče, přípoj rozvaděče, přístroje pevně na rozvaděči.

CAT IV: Měření u zdroje nízkonapětových instalací: počítač hlavní přípoj, primární ochranná zařízení před přebytečným proudem.

Pro vás měřicí přístroj platí kategorie měření a přiřazené maximální domezovací napětí např. 1000 V CAT III, které jsou natištěny na přístroji.

### ZVLÁŠTNÍ BEZPEČNOSTNÍ PŘEDPISY BATERIE

Bezporuchový provoz vyžaduje použití baterií 2-AA a jejich řádné vložení do přístroje. Nepoužívejte jiné zdroje napětí nebo proudu.

Baterie ukládejte důsledně mimo dosah dětí.

Nepoužívejte současně nové a použité baterie. Nepoužívejte současně baterie různých výrobců (nebo různých typů jednoho výrobce).

Nepoužívejte současně baterie pro opakované použití a jednorázové baterie.

Baterie vkládejte podle vyznačených pólů + / -.

Použité baterie okamžitě řádně zlikvidujte.

Při extrémní zátěži či vysoké teplotě může z akumulátoru vytékat kapalina. Při zasažení touto kapalinou okamžitě zasažená místa omyjte vodou a mýdlem. Při zasažení očí okamžitě důkladně po dobu alespoň 10min. omyvat a neodkladně vyhledat lékaře.

Tento přístroj není určen k používání osobami (včetně dětí) s omezenými tělesnými, smyslovými nebo duševními schopnostmi nebo osobami s nedostatečnými zkušenostmi a/nebo znalostmi, pokud neppracují pod dozorem osoby zodpovědné za bezpečnost nebo pokud touto osobou nebyli poučeni o tom, jak se přístroj má používat. Děti by měly být pod dozorem, aby bylo zajištěno, že si s přístrojem nebudou hrát.

### OBLAST VYUŽITÍ

Měřicí přístroj je vhodný k měření následujících parametrů: střídavý proud, střídavé a stejnosměrné napětí, elektrický odpor, elektrická zkouška průchodnosti, střídavé a stejnosměrné napětí při nízké vstupní impedanci měřícího přístroje. Tento přístroj se smí použít jen k měření výše uvedených parametrů.

### FUNKCE AUTOMATICKÉHO VYPÍNÁNÍ

Po 20 minutách nečinnosti tlačítka nebo regulačního kolečka se přístroj samočinně vypne. K opětné aktivaci pootočte regulačním kolečkem nebo stiskněte tlačítko.

### PRACOVNÍ POKYNY

Před měřením nastavte regulační kolečko do požadované polohy.

Zasuňte zkušební kabely do přístroje a ujistěte se, že je připojení pevné.

Před měřením proudu zkušební kabely odpojte.

Měřicí přístroj nevystavujte přímému slunečnímu záření, vysokým teplotám, vysoké vlhkosti vzduchu nebo ranní rose.

Lze používat až do nadmořské výšky 2000 metrů. Vhodná teplota prostředí -10°C - 50°C.

Měřicí přístroj není prachotěsný a vodotěsný. Chraňte přístroj před prachem a vodou.

Po použití přístroj vypněte. Kdyby měřicí přístroj neměl být delší dobu používán, vyjměte baterie.

Měřicí přístroj čistěte jen vlhkým hadříkem nebo jemným čistícím prostředkem. Nepoužívejte žádné abrazivní čistící prostředky a žádná rozpouštědla.

### PŘEPRAVA LITHIUM-IONTOVÝCH BATERIÍ

Lithium-iontové baterie spadají podle zákonných ustanovení pod přepravu nebezpečného nákladu.

Přeprava těchto baterií se musí realizovat s dodržováním lokálních, vnitrostátních a mezinárodních předpisů a ustanovení.

- Spotřebitelé mohou tyto baterie bez problémů přepravovat po komunikacích.
- Komerční přeprava lithium-iontových baterií prostřednictvím přepravních firem podléhá ustanovením o přepravě nebezpečného nákladu. Přípravu k vyexpedování a samotnou přepravu směřj vykonávat jen příslušně vyškolené osoby. Na celý proces se musí odborně dohlížet.

Při přepravě baterií je třeba dodržovat následující:

- Zajistěte, aby kontakty byly chráněné a izolované, aby se zamezilo zkratům.
- Dávejte pozor na to, aby se svazek baterií v rámci balení nemohl sesmeknout.
- Poškozené a vyteklé baterie se nesmějí přepravovat.

Ohleďte dalších informací se obraťte na vaši přepravní firmu.

### ÚDRŽBA

Používat výhradně příslušenství Milwaukee a náhradní díly Milwaukee. Díly jejichž výměny nebyla popsána, nechte vyměnit v autorizovaném servisu (viz. "Záruky / Seznam servisních míst")

Při potřebě podrobného rozkresu konstrukce, oslovte informací o typu a desetimístném objednacím čísle přímo servis a nebo výrobce, Techtronic Industries GmbH, Max-Eyth-Straße 10, D-71364 Winnenden, Germany.

## SYMBOLY



Před spuštěním stroje si pečlivě přečtěte návod k používání.



Odpadní baterie a odpadní elektrická a elektronická zařízení se nesmějí likvidovat společně s domovním odpadem. Odpadní baterie a odpadní elektrická a elektronická zařízení je nutné sbírat a likvidovat odděleně.

Před likvidací odstraňte ze zařízení odpadní baterie, odpadní akumulátory a osvětlovací prostředky.

Informujte se na místních úřadech nebo u vašeho odborného prodejce ohledně recyklačních dvorů a sběrných míst.

Podle místních ustanovení mohou maloobchodní prodejci být povinni bezplatně odebrat zpět odpadní baterie a odpadní elektrická a elektronická zařízení. Opětovným použitím a recyklací vašich odpadních baterií a vašich odpadních elektrických a elektronických zařízení přispíváte ke snížování potřeby surovin.

Odpadní baterie (především lithium-iontové baterie), odpadní elektrická a elektronická zařízení obsahují cenné, opětovně použitelné materiály, které při ekologické likvidaci nemohou mít negativní účinky na životní prostředí a vaše zdraví.

Před likvidací pokud možno vymažte na vašem odpadním přístroji existující osobní údaje.



POZOR

Abyste zabránili elektrickému úderu, odstraňte před otevřením skříně nebo odstavením akumulátoru / baterie zkušební kabel.



Hmotnost



S ochrannou izolací

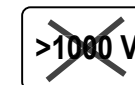

Neprovádějte žádná měření v elektrických obvodech s napětím nad 1000 V.

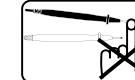

Při měření se nedotýkejte měřících hrotů.



Značka shody v Evropě

Značka shody v Británii

## TECHNICKÉ ÚDAJE

Poloha regulačného kolieska	Merací rozsah	Rozlíšenie	Presnosť merania
Striedavý prúd	200 A	0.1 A	±(3.0% +3dgt) 45-60Hz
Striedavé/Jednosmerné napätie	400 V 1000 V	0.1 V / 1 V	$\bar{V}$ : ±(1.5% +5dgt) 45-500Hz $\bar{V}$ : ±(1.0% + 2dgt)
Odpor	400 Ω 4 kΩ 40 kΩ 400 kΩ	0.1 Ω 0.001 kΩ 0.01 kΩ 0.1 kΩ	±(1% +5dgt) ±(1% +2dgt) ±(1% +2dgt) ±(1% +2dgt)
Skúška priechodnosti	4 MΩ 40 MΩ	0.001 MΩ 0.01 MΩ	±(1% +2dgt) ±(2% +5dgt)
Nízka vstupná impedancia	400.0 V 1000 V	0.1 V / 1 V	±(2.0% + 3dgt) AC: 45-500Hz

Presnosť je špecifikovaná na 1 rok od kalibrácie z výroby pri teplote 18°-28°C a vlhkosti vzduchu 0%-85%.

Maximálne napätie medzi prípojkou a zemou CAT III CAT IV	1000 V 600 V
Maximálna hrúbka kábla u meracích klieští	16 mm
Pracovná teplota	-10°C-50°C
Teplota skladovania	-40°C-60°C
Teplotný súčiniteľ	0,1 x špecifikovaná presnosť /°C (<18°C alebo >28°C)
Maximálna pracovná výška nad normálom / nulou	2000 m
Prevádzková doba batérie	cca. 26 h hodín so všetkými funkciami
Batérie	2AA
Hmotnosť podľa vykonávacieho predpisu EPTA 01/2014	275 g

**⚠ POZOR! Zoznámte sa so všetkými bezpečnostnými pokynmi a sice aj s pokynmi v priloženej brožúre.** Zanedbanie dodržiavania Výstražných upozornení a pokynov uvedených v nasledujúcom texte môže mať za následok zásah elektrickým prúdom, spôsobiť požiar a/alebo ťažké poranenie.  
**Tieto Výstražné upozornenia a bezpečnostné pokyny starostlivo uschovajte na budúce použitie.**

### ZVLÁŠTNE BEZPEČNOSTNÉ PREDPISY MERACÍ PRÍSTROJ

Nevykonávajte žiadne merania v elektrických obvodoch s napätím nad 1000 V. Používajte len skúšobné káble dimenzované pre 1000 V alebo viacej.

Pred meraním prúdu od prístroja odpojte skúšobné káble.

Pri meraní sa nedotýkajte meracích špičiek.

K zabráneniu úrazu elektrickým prúdom pri meraní odporu, priechodnosti a kapacity tieto merania nikdy neuskutočňujte pod napätím.

Meranie nikdy nevykonávajte v priestoroch s ľahko vznietivými plynmi. Používanie prístroja môže vyvolať iskrenie, ktoré môže viesť k výbuchu.

Prístroj nepoužívajte, ak je kryt alebo vaše ruky vlhké.

Neprekračujte pre tento merací prístroj maximálne prípustné vstupné hodnoty.

Meranie na elektrických obvodoch pod napätím vykonávajte len vtedy, ak je to nevyhnutne nutné.

Funkcie meracieho prístroja najskôr skontrolujte meraním známeho obvodu. Vychádzajte pritom vždy z predpokladu, že elektrický obvod je pod napätím až do doby, keď sa presvedčíte, že daný obvod už pod napätím nie je.

Nikdy sami seba behom merania neuzemňujte. Zamedzte kontaktu tela s uzemnenými časťami, ako napríklad trúbkami, radiátormi, sporákmi alebo chladničkami.

Nikdy v priebehu merania neotvárajte batériový priečinok.

Merací prístroj používajte vždy len v súlade s definovaným účelom a s definovanými podmienkami prostredia. V opačnom prípade nie je možné zaručiť stopercentne bezchybnú prácu bezpečnostných funkcií meracieho prístroja a môže tak dôjsť k ťažkému ublíženiu na zdraví, respektíve k poškodeniu meracieho prístroja.

K zamedzeniu urazu elektrickým prúdom alebo svetelným oblúkum noste v blízkosti káblov pod napätím vždy vhodný ochranný odev.

Nikdy neuskutočňujte meranie defektným meracím prístrojom, napr. pri poškodenom kryte alebo pri nezakrytých kovových častiach prístroja.

Neotáčajte regulačným kolieskom, pokiaľ sú pripojené skúšobné káble.

Nepripravujte k prístroju žiadne doplnky a neuskutočňujte na ňom žiadne zmeny. K oprave a k novej kalibrácii prístroja zašlite autorizovanému servisú spoločnosti Milwaukee.

S meracím prístrojom Milwaukee používajte vždy len skúšobné káble Milwaukee. Pred použitím skúšobného kábla skontrolujte, či nie je poškodený.

Bezdotyková napäťová skúška:

LED neukazuje stav elektrickej inštalácie. I keď LED behom skúšania nesvieti, nikdy sa nedotýkajte vodičov, ktoré by mohli byť pod napätím. Funkciu LED skontrolujte na známom zdroji napätia. Ak LED nesvieti, je skúšačka napätia defektná a nesmie sa už ďalej k meraniu používať! Bezdotyková napäťová skúška podlieha vplyvom externých napätí a je ovplyvňovaná taktiež spôsobom držania a miestom prikladania prístroja.

**Kategórie merania a ich význam podľa IEC 61010-1:**

CAT III: Merania inštalácií budov: stacionárne spotrebiče, prípoj

rozdelačov, prístroje pevne pripojené na rozdeľovače

CAT IV: Merania na zdroji nízkonapäťových inštalácií: hlavný prípoj

elektromeru, primárne zariadenia nadprúdovej ochrany

Pre Váš konkrétny merací prístroj platí meracia kategória a priradené maximálne dimenzačné napätie, napr. 1000 V CAT III, ktoré je vytlačené na prístroji.

### ZVLÁŠTNE BEZPEČNOSTNÉ PREDPISY BATÉRIE

Bezporuchová prevádzka vyžaduje použitie batérií 2-AA a ich riadne vloženie do prístroja. Nepoužívajte iné zdroje napätia alebo prúdu.

Batérie ukladajte dôsledne mimo dosah detí.

Nepoužívajte súčasne nové a použité batérie. Nepoužívajte súčasne batérie rôznych výrobcov (alebo rôznych typov jedného výrobcu).

Nepoužívajte súčasne batérie pre opakované použitie a jednorázové batérie.

Batérie vkladajte podľa vyznačených pólov + / -.

Použité batérie okamžite riadne zlikvidujte.

Pri extrémnych záťažach alebo extrémnych teplotách môže dôjsť k vytekaniu batériovej tekutiny z poškodeného výmenného akumulátora. Ak dôjde ku kontaktu pokožky s roztokom, postihnuté miesto umyť vodou a mydlom. Ak sa roztok dostane do očí, okamžite ich dôkladne vypláchnuť po dobu min. 10 min a bezodkladne vyhľadať lekára.

Tento prístroj nie je určený k používaniu osobami (včítane detí) s obmedzenými telesnými, zmyslovými alebo duševnými schopnosťami alebo osobami s nedostatočnými skúsenosťami a/alebo znalosťami, pokiaľ nepracujú pod dozorom osoby zodpovednej za bezpečnosť alebo pokiaľ touto osobou neboli poučení o tom, ako sa prístroj má používať. Deti by mali byť pod dozorom, aby bolo zaistené, že sa s prístrojom nebudú hrať.

### POUŽITIE PODĽA PREDPISOV

Tento merací prístroj je vhodný na meranie nasledujúcich parametrov: striedavý prúd, striedavé napätie, jednosmerné napätie, elektrický odpor, skúška elektrickej priechodnosti, striedavé a jednosmerné napätie pri nízkej vstupnej impedancii meracieho prístroja. Tento prístroj sa smie používať iba na meranie vyššie uvedených parametrov.

### FUNKCIA AUTOMATICKÉHO VYPINANIA

Po 20 minútach nečinnosti tlačidla alebo regulačného kolieska sa prístroj samočinne vypne. K opätovnej aktivácii pootočte regulačným kolieskom alebo stlačte tlačidlo.

### PRACOVNÉ POKYNY

Pred meraním nastavte regulačné koliesko do požadovanej polohy.

Zasuňte skúšobné káble do prístroja a uistite sa, že je pripojenie pevné.

Pred meraním prúdu skúšobné káble odpojte.

Merací prístroj nevystavujte priamemu slnečnému žiareniu, vysokým teplotám, vysokej vlhkosti vzduchu alebo rannej rose.

Prístroj je možné používať až do nadmorskej výšky 2000 metrov. Vhodná teplota prostredia -10°C - 50°C.

Merací prístroj nie je prachotesný a vodotesný. Chráňte prístroj pred prachom a vodou.

Merací prístroj po použití vypnite. Pokiaľ by ste prístroj nepoužívali po dlhšiu dobu, vyberte batérie.

Merací prístroj čistite len vlhkou handričkou alebo jemným čistiacim prostriedkom. Nepoužívajte žiadne abrazívne čistiace prostriedky a žiadne rozpúšťadlá.

### PREPRAVA LÍTIOVO-IÓNOVÝCH BATÉRIÍ

Lítiovo-iónové batérie podľa zákonných ustanovení spadajú pod prepravu nebezpečného nákladu.

Preprava týchto batérií sa musí realizovať s dodržiavaním lokálnych, vnútroštátnych a medzinárodných predpisov a ustanovení.

- Spotrebiteľia môžu tieto batérie bez problémov prepravovať po cestách.
- Komerčná preprava lítiovo-iónových batérií prostredníctvom špedičných firiem podlieha ustanoveniam o preprave nebezpečného nákladu. Prípravu k vyexpedovaniu a samotnú prepravu smú vykonávať iba adekvátne vyškolené osoby. Na celý proces sa musí odborné dohliadať.

Pri preprave batérií treba dodržiavať nasledovné:

- Zabezpečte, aby boli kontakty chránené a izolované, aby sa zamedzilo skratom.
- Dávajte pozor na to, aby sa zväzok batérií v rámci balenia nemohol zošmyknúť.
- Poškodené a vytečené batérie sa nesmú prepravovať.

Kvôli ďalším informáciám sa obráťte na vašu špedičnú firmu.

### ÚDRZBA

Používať len Milwaukee príslušenstvo a Milwaukee náhradné diely. Súčiastky bez návodu na výmenu treba dať vymeniť v jednom z Milwaukee zákaznických centier (viď brožúru Záruka/Adresy zákaznických centier).

Pri udaní typu stroja a desaťmiestneho čísla nachádzajúceho sa na štítku dá sa v prípade potreby vyžiadať explozivná schéma prístroja od

Vášho zákaznického centra alebo priamo v Techtronic Industries GmbH, Max-Eyth-Straße 10, D-71364 Winnenden, Germany.

### SYMBOLY



Pred prvým použitím prístroja si pozorne prečítajte návod na obsluhu.



Použité batérie a odpad z elektrických a elektronických zariadení sa nesmie likvidovať spolu s domovým odpadom. Použité batérie a odpad z elektrických a elektronických zariadení treba zbierať a likvidovať oddelene. Pred likvidáciou odstráňte zo zariadení použité batérie, použité akumulátory a osvetľovacie prostriedky.

Informujte sa pri miestnych úradoch alebo o vášho odborného predajcu ohľadom recyklačných dvorov a zberných miest.

Podľa miestnych ustanovení môžu maloobchodní predajcovia byť povinní bezplatne zobrať späť použité batérie a odpad z elektrických a elektronických zariadení.

Opätovným použitím a recykáciou vašich použitých batérií a vášho odpadu z elektrických a elektronických zariadení prispievate k zníženiu potreby surovín.

Použitie batérie (predovšetkým lítium-iónové batérie), odpad z elektrických a elektronických zariadení obsahuje cenné, opätovne použiteľné materiály, ktoré pri ekologickej likvidácii nemôžu mať negatívne účinky na životné prostredie a vaše zdravie.

Pred likvidáciou podľa možnosti vymažte na vašom použitom prístroji existujúce osobné údaje.



### VÝSTRAHA

Abý sa predišlo elektrickému úderu, odpojte pred otvorením puzdra alebo vytiahnutím výmenného akumulátora / batérie skúšobný kábel.



Zemnenie



S ochrannou izoláciou



Nevykonávajte žiadne merania v elektrických obvodoch s napätím nad 1000 V.

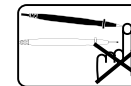

Pri meraní sa nedotýkajte meracích hrotov.



Značka zhody v Európe



Značka zhody v Británii

DANE TECHNICZNE			
Pozycja pokręta nastawczego	Zakres pomiarowy	Rozdzielczość	Dokładność pomiaru
Prąd przemienny	200 A	0.1 A	$\pm(3.0\% + 3\text{dgt})$ 45-60Hz
Napięcie przemienne/stale	400 V	0.1 V / 1 V	$\sqrt{\text{V}}: \pm(1.5\% + 5\text{dgt})$ 45-500Hz
	1000 V		$\text{V}: \pm(1.0\% + 2\text{dgt})$
Oporność	400 $\Omega$	0.1 $\Omega$	$\pm(1\% + 5\text{dgt})$
	4 k $\Omega$	0.001 k $\Omega$	$\pm(1\% + 2\text{dgt})$
	40 k $\Omega$	0.01 k $\Omega$	$\pm(1\% + 2\text{dgt})$
	400 k $\Omega$	0.1 k $\Omega$	$\pm(1\% + 2\text{dgt})$
Badanie przejścia	4 M $\Omega$	0.001 M $\Omega$	$\pm(1\% + 2\text{dgt})$
	40 M $\Omega$	0.01 M $\Omega$	$\pm(2\% + 5\text{dgt})$
Niska impedancja wejściowa	400.0 V	0.1 V / 1 V	$\pm(2.0\% + 3\text{dgt})$ AC: 45-500Hz
	1000 V		

Dokładność podawana jest dla 1 roku po kalibracji fabrycznej przy 8°-28°C i wilgotności powietrza 0%-85%.

Maksymalne napięcie pomiędzy przyłączem a uziemieniem	
CAT III	1000 V
CAT IV	600 V
Maksymalna grubość kabla dla szczęk pomiarowych	16 mm
Temperatura robocza	-10°C-50°C
Temperatura przechowywania	-40°C-60°C
Współczynnik temperaturowy	0,1 x dokładność wg specyfikacji /°C (<18°C lub >28°C)
Maksymalna wysokość robocza nad poziomem zerowym	2000 m
Okres pracy bateria	ok. 26 h ze wszystkimi funkcjami
Bateria	2AA
Ciężar wg procedury EPTA 01/2014	275 g

**⚠ OSTRZEŻENIE! Prosimy o przeczytanie wskazówek bezpieczeństwa i zaleceń, również tych, które zawarte są w załączonej broszurze.** Błędy w przestrzeganiu poniższych wskazówek mogą spowodować porażenie prądem, pożar i/lub ciężkie obrażenia ciała.  
**Należy starannie przechowywać wszystkie przepisy i wskazówki bezpieczeństwa dla dalszego zastosowania.**

#### SZCZEGÓLNE INSTRUKCJE BEZPIECZEŃSTWA PRZYRZĄD POMIAROWY

Nie dokonywać pomiarów na obwodach prądowych o napięciu powyżej 1000 V. Używać tylko kabli pomiarowych przystosowanych do napięcia 1000 V lub powyżej.

Podczas pomiaru prądu należy wyjąć z przyrządu kable pomiarowe.

Nie wolno dotykać końcówek pomiarowych podczas wykonywania pomiaru.

Aby uniknąć zagrożenia porażenia prądowego podczas pomiarów oporności, pomiarów przejścia i pomiarów pojemności nie należy nigdy dokonywać tych pomiarów pod napięciem.

Nie wolno dokonywać pomiarów w pomieszczeniach, w których znajdują się łatwopalne gazy. Użycie przyrządu pomiarowego może spowodować powstanie isker i doprowadzić do wybuchu.

Nie należy używać przyrządu pomiarowego w przypadku jego zawilgocenia lub wilgotnych rąk.

Nie należy przekraczać maksymalnych dopuszczalnych wartości wejściowych dla danego przyrządu pomiarowego.

Pomiarów obwodów prądowych znajdujących się pod napięciem dokonywać tylko wtedy, gdy jest to bezwarunkowo konieczne.

Najpierw należy sprawdzić działanie przyrządu pomiarowego na znanym obwodzie. Należy zawsze zakładać, iż obwód prądowy znajduje się pod napięciem, zanim zostanie niezbieżnie stwierdzone, iż jest on pozbawiony napięcia.

Podczas dokonywania pomiaru nie należy podłączać się do uziemienia. Uniknąć kontaktu z uziemionymi elementami jak rury, grzejniki, piecyki lub chłodzarki.

Nigdy nie otwierać pokrywy kieszeni na baterie podczas pomiaru.

Używać przyrządu pomiarowego tylko do przewidzianych zastosowań i warunków otoczenia. W przeciwnym razie funkcje zabezpieczenia przyrządu pomiarowego mogą nie działać należyście i może dojść do poważnych obrażeń ciała wzgl. uszkodzeń przyrządu pomiarowego.

Aby uniknąć zagrożenia porażenia prądowego lub powstania luku elektrycznego, w pobliżu kabli znajdujących się pod napięciem należy nosić odpowiednie ubranie ochronne.

Nie należy nigdy dokonywać pomiarów uszkodzonym przyrządem pomiarowym, np. w przypadku uszkodzonej obudowy lub odsłoniętych części metalowych przyrządu pomiarowego.

Nie przekręcać pokręta nastawczego po podłączeniu kabli pomiarowych.

Nie montować na przyrządzie pomiarowym żadnych dodatkowych elementów. Celem dokonania naprawy lub powtórnej kalibracji przyrząd pomiarowy należy przesłać do autoryzowanego warsztatu serwisowego Milwaukee.

Z przyrządem pomiarowym Milwaukee używać tylko kabli pomiarowych Milwaukee. Przed użyciem należy skontrolować, czy kable pomiarowe nie są uszkodzone.

Bezdotykowy pomiar napięcia:

Lampka LED nie pokazuje stanu instalacji elektrycznej. Nawet wtedy, gdy lampka LED nie świeci się podczas pomiaru nie należy nigdy dotykać przewodów, które jednak mogą znajdować się pod napięciem. Sprawdzić działanie lampki LED na znanym źródle napięcia. Jeśli lampka LED się nie świeci, to oznacza, iż wskaźnik napięcia jest uszkodzony i nie może być używany do pomiarów! Bezdotykowe sprawdzanie napięcia podlega wpływowi napięć zewnętrznych oraz temu, jak przyrząd pomiarowy jest trzymany ul umieszczony.

**Kategorie pomiarowe i ich znaczenie według normy IEC 61010-1:**

CAT III: Pomiary w instalacji budynku: odbiorniki stacjonarne, przyłącze urządzenia rozdzielczego, urządzenia podłączone na stałe do urządzenia rozdzielczego

CAT IV: Pomiary na źródle instalacji niskonapięciowej: liczniki na przyłączy głównym, pierwotne urządzenia zabezpieczenia nadmiarowo-prądowego Dla niniejszego przyrządu pomiarowego obowiązuje kategoria pomiarowa oraz przyporządkowane do niego maksymalne napięcie znamionowe górne, na przykład 1000 V CAT III, które jest nadrukowane na przyrządzie pomiarowym.

#### SZCZEGÓLNE INSTRUKCJE BEZPIECZEŃSTWA BATERII

Dla prawidłowej eksploatacji muszą być wstawione do aparatu prawidłowo baterie 2-AA. Nie stosować żadnego innego napięcia lub zasilania energią.

Baterie przechowywać zawsze w miejscach, do których dzieci nie mają dostępu.

Nie wkładać nowych i używanych baterii jednocześnie. Nie wkładać jednocześnie baterii różnych producentów (lub różnych typów baterii tego samego producenta).

Nie wkładać jednocześnie baterii ponownie ładowalnych i baterii, których nie można ponownie ładować.

Baterie wkładać zgodnie z symbolami + / - .

Zużyte baterie należy natychmiast prawidłowo usunąć.

W skrajnych warunkach temperaturowych lub przy bardzo dużym obciążeniu może dochodzić do wycieku kwasu akumulatorowego z uszkodzonych baterii akumulatorowych. W przypadku kontaktu z kwasem akumulatorowym należy natychmiast przemyć miejsce kontaktu wodą z mydłem. W przypadku kontaktu z oczami należy dokładnie przepłukiwać oczy przynajmniej przez 10 minut i zwrócić się natychmiast o pomoc medyczną.

Urządzenie nie jest przeznaczone do tego, aby było użytkowane przez osoby (łącznie z dziećmi) o ograniczonej zdolności psychicznej, czuciowej lub z niedostatecznym doświadczeniem lub wiedzą, chyba że będą one nadzorowane przez osobę dbającą o ich bezpieczeństwo i zostaną przez nią poinstruowane, jak należy obsługiwać urządzenie. Należy pilnować dzieci, aby wykluczyły możliwość ich zabawy z tym urządzeniem.

#### WARUNKI UŻYTKOWANIA

Przyrząd pomiarowy nadaje się do pomiaru następujących parametrów: prąd przemienny, napięcie przemienne, napięcie stałe, oporność elektryczna, badanie przejścia elektrycznego, napięcie przemienne oraz napięcie stałe przy niskiej impedancji wejściowej przyrządu pomiarowego. Niniejszy przyrząd pomiarowy może zostać użyty wyłącznie do pomiaru podanych uprzednio parametrów.

#### AUTOMATYCZNA FUNKCJA WYŁĄCZANIA

Przyrząd wyłącza się po upływie 20 minut, jeśli w tym czasie nie zostanie naciśnięty przycisk lub nie zostanie przekręcone pokrętko nastawcze. Aby móc w dalszym ciągu używać przyrządu, należy przekręcić pokrętko nastawcze lub nacisnąć przycisk.

#### WSKAZÓWKI DOTYCZĄCE UŻYTKOWANIA

Przed przystąpieniem do pomiaru należy przekręcić pokrętko nastawcze dożądanego położenia.

Należyście wetknąć kable pomiarowe do przyrządu pomiarowego.

Podczas pomiaru prądu należy odłączyć kable pomiarowe od przyrządu pomiarowego.

Chronić przyrząd pomiarowy przed bezpośrednim promieniowaniem słonecznym, wysokimi temperaturami, wysoką wilgotnością powietrza i rosą poranną. Zastosowanie do wysokości 2000 m ponad poziom morza. Odpowiednie temperatury otoczenia to -10°C - 50°C.

Przyrząd pomiarowy nie jest pyłoszczelny i wodoszczelny. Chronić przyrząd przed zapyleniem i wodą.

Po użyciu należy przyrząd pomiarowy wyłączyć. Jeżeli przyrząd pomiarowy nie będzie używany przez dłuższy czas, to należy wyjąć baterie.

Czyścić przyrząd pomiarowy za pomocą wilgotnej ściereczki lub łagodnymi środkami czyszczącymi. Nie stosować żadnych środków do szorowania lub rozpuszczalników.

#### TRANSPORT AKUMULATORÓW LITOWO-JONOWYCH

Akumulatory litowo-jonowe podlegają ustawowym przepisom dotyczącym transportu towarów niebezpiecznych.

Transport tych akumulatorów winien odbywać się przy przestrzeganiu lokalnych, krajowych i międzynarodowych rozporządzeń i przepisów.

- Odbiorcom nie wolno transportować tych akumulatorów po drogach ot tak po prostu.
- Komercyjny transport akumulatorów litowo-jonowych przez przedsiębiorstwa spedycyjne podlega przepisom dotyczącym transportu towarów niebezpiecznych. Przygotowania do wysyłki oraz transport mogą być wykonywane wyłącznie przez odpowiednio przeszkolone osoby. Cały proces winien odbywać się pod fachowym nadzorem.

W czasie transportu akumulatorów należy przestrzegać następujących punktów:

- Celem uniknięcia zwarcia należy upewnić się, że zestyki są zabezpieczone i zaizolowane.
- Zwracać uwagę na to, aby zespół akumulatorów nie mógł się przemieszczać we wnętrzu opakowania.
- Nie wolno transportować akumulatorów uszkodzonych lub z wyciekającym z elektrolitem.

Odnosnie dalszych wskazówek należy zwrócić się do swojego przedsiębiorstwa spedycyjnego.

#### UTRZYMANIE I KONSERWACJA

Używać tylko i wyłącznie wyposażenia dodatkowego Milwaukee i części zamiennych Milwaukee. Gdyby trzeba było wymienić części, które nie zostały opisane, należy skontaktować się z przedstawicielem serwisu Milwaukee (patrz wykaz adresów punktów usługowych/gwarancyjnych).

Na życzenie można otrzymać rysunek widoku zespołu rozebranego. Przy zamawianiu należy podać dziesięciocyfrowy numer oraz typ elektronarzędzia umieszczonego na tabliczce znamionowej. Zamówienia można dokonać albo u lokalnych przedstawicieli serwisu, albo bezpośrednio w Technonic Industries GmbH, Max-Eyth-Straße 10, D-71364 Winnenden, Germany.

#### SYMBOLY



Przed uruchomieniem elektronarzędzia zapoznać się uważnie z treścią instrukcji.



Zużyte baterie oraz zużyty sprzęt elektryczny i elektroniczny nie może być usuwany razem z odpadami pochodzącymi z gospodarstw domowych. Zużyte baterie oraz zużyty sprzęt elektryczny i elektroniczny należy gromadzić i usuwać oddzielnie. Przed utylizacją należy usunąć z urządzeń zużyte baterie, zużyte akumulatory oraz źródła światła. Proszę zasięgnąć informacji o centrach recyklingowych i punktach zbiorczych u władz lokalnych lub u wyspecjalizowanego dostawcy.

W zależności od lokalnych przepisów, sprzedawcy detaliczni mogą być zobowiązani do bezpłatnego odbioru zużytego sprzętu elektrycznego i elektronicznego. Poprzez ponowne wykorzystanie i recykling zużytych baterii oraz zużytego sprzętu elektrycznego i elektronicznego pomagamy zmniejszać zapotrzebowanie na surowce.

Zużyte baterie (zwłaszcza baterie litowo-jonowe) oraz zużyty sprzęt elektryczny i elektroniczny zawierają cenne materiały nadające się do recyklingu, które mogą mieć negatywny wpływ na środowisko naturalne i zdrowie użytkownika, jeśli nie zostaną zutylizowane w sposób przyjazny dla środowiska. Przed utylizacją zużytego sprzętu należy usunąć wszelkie zamieszczone na nim dane osobowe.



#### OSTRZEŻENIE

Aby uniknąć porażenia prądowego, przed otwarciem obudowy lub wyjęciem akumulatora wymiennego należy odłączyć kabel pomiarowy.



Masa



Izolowany za pomocą izolacji ochronnej

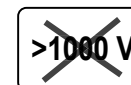

Nie należy dokonywać pomiarów w obwodach prądowych o napięciu powyżej 1000 V.

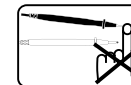

Podczas wykonywania pomiarów nie wolno dotykać końcówek pomiarowych.



Europejski Certyfikat Zgodności

Brytyjski Certyfikat Zgodności



MŰSZAKI ADATOK			
Az állítókerek pozíciója	Mérési tartomány	Felbontás	Mérési pontosság
Váltóáram	200 A	0.1 A	±(3.0% +3dgt) 45-60Hz
Váltófeszültség/Egyenfeszültség	400 V 1000 V	0.1 V / 1 V	$\bar{V}$ :±(1.5% +5dgt) 45-500Hz $\bar{V}$ : ±(1.0% + 2dgt)
Ellenállás	400 Ω	0.1 Ω	±(1% +5dgt)
	4 kΩ	0.001 kΩ	±(1% +2dgt)
	40 kΩ	0.01 kΩ	±(1% +2dgt)
	400 kΩ	0.1 kΩ	±(1% +2dgt)
Folytonosság vizsgálat	4 MΩ	0.001 MΩ	±(1% +2dgt)
	40 MΩ	0.01 MΩ	±(2% +5dgt)
Alacsony bemeneti impedancia	400.0 V	0.1 V / 1 V	±(2.0% + 3dgt) AC: 45-500Hz
	1000 V		

A pontosság a gyári kalibrálás után 1 év 18°-28 °C hőmérsékleten és 0%-85% páratartalomnál.

A csatlakozás és a föld közötti max. feszültség	
CAT III	1000 V
CAT IV	600 V
Max. kábelvastagság mérőfogónál	16 mm
Működési hőmérséklet	-10°C-50°C
Tárolási hőmérséklet	-40°C-60°C
Hőmérsékleti együttható	0,1 x specifikált pontosság /°C (<18 °C vagy >28 °C)
Max. működési magasság középtengszint felett	2000 m
Akku működési idő	ca. 26 h minden funkcióval
Akkumulátor	2AA
Súly a 01/2014 EPTA-eljárás szerint	275 g

**⚠ FIGYELMEZTETÉS! Olvasson el minden biztonsági útmutatást és utasítást, a mellékelt brosúrában találhatóakat is.** A következőkben leírt előírások betartásának elmulasztása áramütésekhez, tűzhöz és/ vagy súlyos testi sérülésekhez vezethet.  
**Kérjük a későbbi használatra gondosan őrizze meg ezeket az előírásokat.**

### SPECIÁLIS BIZTONSÁGI ÚTMUTATÁSOK MÉRŐMŰSZER

1000 V-nál magasabb feszültségű áramkörökben tilos méréseket végezni. Csak 1000 V-hoz vagy magasabb feszültséghez alkalmas vizsgálókábelt szabad használni.

Áram mérésekor a vizsgálókábelt el kell távolítani a mérőműszerről.

Mérés közben nem szabad megérinteni a mérőcsúcsokat.

Az ellenállás-, folytonosság- és kapacitásméréskor bekövetkező elektromos áramütés veszélyének elkerüléséhez a méréseket soha nem szabad feszültség alatt végezni.

Gyűlékony gázokat tartalmazó helyiségekben tilos méréseket végezni. A mérőműszer használata szikrákat idézhet elő, ami robbanáshoz vezethet.

Ne használja a mérőműszert, ha a műszer háza vagy az Ön keze nedves.

A mérőműszerhez maximálisan megengedett bemeneti értékek nem szabad túllépni.

Feszültségvezető áramkörökön csak akkor végezzen mérést, ha feltétlenül szükséges.

A mérőműszer működését először egy ismert kapcsoláson kell tesztelni. Mindig abból induljon ki, hogy az áramkör feszültség alatt áll, mielőtt az igazolhatóan feszültségmentes.

Saját magát ne feldelje mérés közben. Kerülje testének érintkezését földelt alkatrészekkel, pl. csövekkel, fűtőtestekkel, tűzhelyekkel vagy hűtőszekrényekkel.

Soha nem szabad kinyitni az elementartó rekesz fedelét mérés közben.

A mérőműszert csak az előírányzott alkalmazásokra és környezeti feltételeknél használják. Ellenkező esetben a mérőműszer biztonsági funkciói nem kifogástalanul működhetnek, és súlyos testi sérülések történhetnek, ill. súlyosan megsérülhet a mérőműszer.

Elektromos áramütés vagy ívhúzás veszélyének elkerülésére megfelelő védőruházatot kell viselni a feszültségvezető kábelek környezetében.

Soha nem szabad hibás mérőműszerrel méréseket végezni, pl. ha sérült a készülék háza vagy ha fém alkatrészek vannak szabadon.

Ne működtesse az állítókereket, ha a vizsgálókábelek csatlakoztatva vannak.

Ne szereljen fel kiegészítő alkatrészeket a mérőműszerre, és ne végezzen módosításokat a mérőműszeren. Javításra vagy újraindításra küldje el a mérőműszert egy felhatalmazott Milwaukee ügyfélszolgálati pontra.

Csak Milwaukee vizsgálókábelt használjon a Milwaukee mérőműszerrel. Használat előtt ellenőrizze a vizsgálókábelek épségét.

Érintés nélküli feszültségvizsgálat:

A LED nem jelzi az elektromos szerelvény állapotát. Ha a LED a vizsgálat alatt nem világít, akkor se érijen soha olyan vezetékekhez, amelyek esetleg feszültség alatt állhatnak. Ellenőrizze le a LED működését egy ismert feszültségforráson. Ha a LED nem világít, akkor a feszültségvizsgáló hibás, és nem szabad mérésre használni! Az érintés nélküli feszültségvizsgálatot külső feszültségek befolyásolják, és az, hogy hogyan tartják, vagy helyezik el a mérőműszert.

**Mérési kategóriák és jelentésük az IEC 61010-1:**

CAT III: Mérések az épületekben végzett villamos szereléseknél:

Stacionárius fogyasztók, elosztó csatlakozó, készülékek fixen az elosztón

CAT IV: Mérések a kisfeszültségű szigetelés forrásánál: Főcsatlakozó

mérő, primer túláram elleni védőberendezések szerint

Az Ön szóban forgó mérőműszere a készüléken feltüntetett mérési kategória és a hozzárendelt maximális próbafeszültség, pl. 1000 V, CAT III, érvényes.

### SPECIÁLIS BIZTONSÁGI ÚTMUTATÁSOK AKKUMULÁTOROK

A kifogástalan működéshez 2-AA elemeket kell megfelelően behelyezni a készülékbe. Tilos más feszültség- vagy áramellátást használni.

Az elemeket mindig gyermekektől elzárva kell tárolni.

Ne használjanak vegyesen új és használt elemeket. Ne használjanak vegyesen különböző gyártmányú (vagy egy gyártó különböző típusait) elemeket.

Ne használjanak egyszerre újratölthető és nem újratölthető elemeket.

Az elemeket a + / - jelöléseknek megfelelően kell behelyezni.

A lemerült elemeket azonnal szakszerűen ártalmatlanítani kell.

Akkumulátor sav folyhat a sérült akkumulátorból extrém terhelés alatt, vagy extrém hő miatt. Ha az akkumulátor sav a bőrére kerül azonnal mossa meg szappanos vízzel. Szembe kerülés esetén folyóvíz alatt tartsa a szemét minimum 10 percig és azonnal forduljon orvoshoz.

A készüléket nem korlátozott fizikai, érzékszervi vagy szellemi képességekkel rendelkező, ill. tapasztalattal és/vagy ismeretekkel nem rendelkező személyek (beleértve a gyermekeket is) általi használatra tervezték, hacsak nem azok egy a biztonságukért illetékes személy felügyelete alatt állnak, vagy utasításokat kaptak e személytől a készülék kezelésére vonatkozóan. A gyermekeket felügyelni kell annak biztosítására, hogy ne játszanak a készülékkel.

### RENDELTELTÉSSZERŰ HASZNÁLAT

A mérőműszer a következő paraméterek mérésére alkalmas: Váltóáram, váltófeszültség, egyenfeszültség, elektromos ellenállás, elektromos folytonosság vizsgálat, váltó- és egyenfeszültség a mérőműszer alacsony bemeneti impedanciája esetén. A készüléket csak az előzőleg megadott paraméterek mérésére szabad használni.

### AUTOMATIKUS LEKAPCSOLÁSI FUNKCIÓ

A készülék 20 perc után kikapcsol, ha ez idő alatt nem működtetnek billentyűket vagy az állítókereket. A készülék további használatához el kell forgatni az állítókereket, vagy le kell nyomni egy billentyűt.

### A HASZNÁLATRA VONATKOZÓ ÚTMUTATÁSOK

A mérés előtt az állítókereket állítsa a kívánt pozícióba.

Illeszse be szilárdan a vizsgálókábeletek a mérőműszerbe.

Áram mérésekor a vizsgálókábelt el kell távolítani a mérőműszerről.

A mérőműszert ne tegye ki közvetlen napsugárzásnak, magas hőmérsékletnek, magas páratartalomnak vagy reggeli harmatnak.

Alkalmazás 2000 m-es tengerszint feletti magasságig. Megfelelő környezeti hőmérséklet: -10 °C – 50 °C.

A mérőműszer nem portömített és nem vízálló. A mérőműszert portól és víztől távol kell tartani.

A mérőműszert használat után ki kell kapcsolni. Amennyiben a mérőműszert hosszabb ideig nem használják, akkor el kell távolítani az elemeket.

A mérőműszert nedves ruhával vagy enyhe tisztítószerral kell tisztítani. Ne használjanak súroló- vagy oldószereket.

### LÍTIUM-ION AKKUK SZÁLLÍTÁSA

A lítium-ion akkuk a veszélyes áruk szállítására vonatkozó törvényi rendelkezések hatálya alá tartoznak.

Az ilyen akkuk szállításának a helyi, országos és nemzetközi előírások és rendelkezések betartása mellett kell történnie.

- A fogyasztók minden további nélkül szállíthatják az ilyen akkukat közúton.
- A lítium-ion akkuk szállítmányozási vállalatok általi kereskedelmi célú szállítására a veszélyes áruk szállítására vonatkozó rendelkezések érvényesek. A kiszállítás előkészítését és a szállítást kizárólag megfelelő képzettségű személyek végezhetik. A teljes folyamatnak szakmai felügyelet alatt kell történnie.

A következő pontokat kell figyelembe venni akkuk szállításakor:

- Biztosítsa, hogy a rövidzárlatok elkerülése érdekében az érintkezők védve és szigetelve legyenek.
- Ügyeljen arra, hogy az akkucsomag ne tudjon elcsúszni a csomagoláson belül.
- Tilos sérült vagy kifolyt akkukat szállítani.

További útmutatásokért forduljon szállítmányozási vállalatához.

### KARBANTARTÁS

Csak Milwaukee tartozékokat és Milwaukee pótalkatrészeket szabad használni. Az olyan elemeket, melyek cseréje nincs ismertetve, cseréltesse ki Milwaukee szervizzel (lásd Garancia/Ügyfélszolgálat címei kiadványt).

Szükség esetén a készülékek robbantott ábráját - a készülék típusa és tízjegyű azonosító száma alapján a területileg illetékes Milwaukee márkaszerviztől vagy közvetlenül a gyártótól (Techronic Industries GmbH, Max-Eyth-Straße 10, D-71364 Winnenden, Germany) lehet kérni.

### SZIMBÓLUMOK



Kérjük alaposan olvassa el a tájékoztatót mielőtt a gépet használja.



A hulladékelemeket, az elektromos és elektronikus berendezések hulladékait nem szabad a háztartási hulladékkal együtt ártalmatlanítani. A hulladékelemeket, az elektromos és elektronikus berendezések hulladékait elkülönítve kell gyűjteni és ártalmatlanítani.

Az ártalmatlanítás előtt távolítsa el a hulladékelemeket, a hulladékkumulátorokat és az izzókat a berendezésekből. A helyi hatóságoknál vagy szakkörökönél tájékozódjon a hulladékvadrokrol és gyűjtőhelyekről.

A helyi rendelkezésektől függően a kiskereskedők kötelesek lehetnek a hulladékelemeket, az elektromos és elektronikus berendezések hulladékait ingyenesen visszavenni. A hulladékelemek, az elektromos és elektronikus berendezések hulladékaik újrahasználatával és újrahasznosításával járuljon hozzá a nyersanyagszükséglet csökkentéséhez.

A hulladékelemek (mindenekelőtt a lítium-ion elemek), az elektromos és elektronikus berendezések hulladékaik értékes újrahasznosítható anyagokat tartalmaznak, melyek környezetvédelmi szempontból nem megfelelő ártalmatlanítás esetén negatív hatással lehetnek a környezetre és az Ön egészségére.

Ártalmatlanítás előtt törölje a használt készüléken lévő lehetséges személyes adatokat.



**FIGYELMEZTETÉS**  
Elektromos áramütés elkerüléséhez a készülék házának felnyitása vagy a csereakku eltávolítása előtt el kell távolítani a vizsgálókábeleteket.



Test



Védőszigetelt

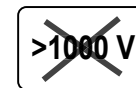

1000 V-nál magasabb feszültségű áramkörökben tilos méréseket végezni.

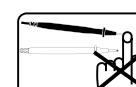

Mérés közben nem szabad megérinteni a mérőcsúcsokat.



Európai megfelelőségi jelölés

Egyesült királyságbeli megfelelőségi jelölés

## TEHNIČNI PODATKI

Položaj nastavnega kolesa	Območje meritve	Ločljivos	Natančnost meritve
Izmenični tok	200 A	0.1 A	±(3.0% +3dgt) 45-60Hz
Izmenična/Enosmerna napetost	400 V 1000 V	0.1 V / 1 V	$\bar{V}$ : ±(1.5% +5dgt) 45-500Hz $\bar{V}$ : ±(1.0% + 2dgt)
Upor	400 Ω	0.1 Ω	±(1% +5dgt)
	4 kΩ	0.001 kΩ	±(1% +2dgt)
	40 kΩ	0.01 kΩ	±(1% +2dgt)
	400 kΩ	0.1 kΩ	±(1% +2dgt)
Preizkus prevodnosti	4 MΩ	0.001 MΩ	±(1% +2dgt)
	40 MΩ	0.01 MΩ	±(2% +5dgt)
Nizka vhodna impedanca	400.0 V 1000 V	0.1 V / 1 V	±(2.0% + 3dgt) AC: 45-500Hz

Natančnost je specifičirana za 1 leto po tovarniškem kalibriranju pri 18°-28°C in 0%-85% zračne vlažnosti.

Maks. napetost med priključkom in zemljo	
CAT III	1000 V
CAT IV	600 V
Maks. debelina vodnika pri prikazu meritve	16 mm
Delovna temperatura	-10°C-50°C
Temperatura shranjevanja	-40°C-60°C
Temperaturni koeficient	0,1 x specifičirana natančnost /°C (<18°C ali >28°C)
Maks. delovna višina nad normalno nič	2000 m
Obratovalni čas baterija	pribl. 26 h z vsemi funkcijami
Baterije	2AA
Teža po EPTA-proceduri 01/2014	275 g

**⚠ OPOZORILO! Preberite vsa varnostna opozorila in navodila, tudi tista v priloženi brošuri.** Napake zaradi neupoštevanja spodaj navedenih opozoril in napotil lahko povzročijo električni udar, požar in/ali težke telesne poškodbe.  
**Vsa opozorila in napotila shranite, ker jih boste v prihodnje še potrebovali.**

## POSEBNA VARNOSTNA OPOZORILO MERILNA NAPRAVA

Ne izvajajte nobenih meritev pri tokokrogih z napetostmi nad 1000 V. Uporabljajte zgolj preizkusne vodnike, ki so primerni za 1000 V ali več.

pri meritvi toka, preizkusne vodnike odstranite iz merilne naprave.

Med meritvijo se ne dotikajte merilnih konic.

V izogib električnemu udaru pri meritvi upora, preizkusu pevodnosti in meritvi zmogljivosti, meritev nikdar ne izvajajte pod napetostjo.

Meritev ne izvajajte v prostorih z lahko vnetljivimi plini. Uporaba merilne naprave lahko povzroča iskre, ki lahko privede do eksplozije.

Merilne naprave ne uporabljajte, kadar je ohišje ali so vaše roke vlažne.

Ne prekoračite za napravo maksimalno dopustnih vhodnih vrednosti.

Meritev izvajajte na tokokrogih, ki so pod napetostjo le tedaj, kadar je to neobhodno potrebno.

Sprva preizkusite funkcijo merilne naprave na znani stikalu. Zmeraj izhajate iz tega, da je tokokrog pod napetostjo, preden je le ta dokazano napetosti prost.

Sebe ne ozemljite med meritvijo. Izogibajte se telesnemu stiku z ozemljenimi deli, kot so cevi, grelna telesa, pečice ali hladilniki.

Med meritvijo nikdar ne odpirajte pokrova za baterije.

Merilno napravo uporabljajte zgolj za predvideno uporabo in okoljske pogoje. Sicer je mogoče, da varnostne funkcije merilne ne bodo delovale brezhibno in lahko pride do težkih telesnih poškodb oz. škode na merilni napravi.

V izogib nevarnosti električnega udara ali obloka, nosite v okolju vodnikov pod napetostjo, primerno zaščitno obleko.

Nikdar ne izvajajte meritev s pokvarjeno merilno napravo, npr. pri poškodovanem ohišju ali prostoležečih kovinskih delih na merilni napravi.

Nastavnega kolesa ne uporabljajte, kadar so preizkusni vodniki priključeni.

Na merilno napravo ne pritrjujte nobenih dodatnih delov in na napravi ne izvajajte nobenih sprememb. Za popravilo ali rekalkibriranje, merilno napravo pošljite avtorizirani Milwaukee servisni službi.

Z Milwaukee merilno napravo uporabljajte zgolj Milwaukee preizkusne vodnike. Preizkusne vodnike pred uporabo pregledajte glede na poškodbe.

Brezstičen preizkus napetosti:

LED ne prikazuje stanja električne instalacije. Tudi kadar LED med preizkusom ne svetli, nikdar ne prijemajte vodnikov, ki bi morebiti lahko bili pod napetostjo. Funkcijo LED preizkusite na znanem viru napetosti.

V kolikor LED ne zasveti, je indikator napetosti pokvarjen in ga ni dovoljeno uporabljati za meritve! Brezstičen preizkus napetosti je vplivan s strani eksternih napetosti in v odvisnosti kako merilno napravo držimo ali je postavljena.

**Merilne kategorije in njihov pomen po IEC 61010-1:**

CAT III: Meritve stavbnih instalacij: stacionarni uporabniki, razdelilni priključek, naprave na razdelilcu

CAT IV: Meritve na viru nizkonapetostne instalacije: števec glavni priključek, primarne zaščitne naprave za presežni tok

Za predloženo merilno napravo veljata merilna kategorija in pripadajoča maksimalna odmerna napetost, npr. 1000 V CAT III, ki sta natisnjeni na napravi.

## POSEBNA VARNOSTNA OPOZORILO BATERIJE

Za brezhibno delovanje je v napravo potrebno pravilno vstaviti 2-AA baterije. Ne uporabljajte nobene druge oskrbe s tokom ali napetostjo.

Baterije shranjujte zmeraj izven dosega otrok.

Ne uporabljajte novih in rabljenih baterij skupaj. Ne uporabljajte skupaj baterij različnih proizvajalcev (ali različnega tipa enega proizvajalca).

Ne uporabljajte obenem baterij za polnjenje in baterij za enkratno uporabo.

Baterije vstavite ustrezno + / - simbolom.

Izrabljene baterije takoj predpisom ustrezno odstranite.

Pod ekstremno obremenitvijo ali ob ekstremni temperaturi iz poškodovanega izmenljivega akumulatorja lahko izteka akumulatorska tekočina. Po stiku z akumulatorsko tekočino prizadeto mesto takoj izperite z vodo in milom. Po stiku z očmi takoj najmanj 10 minut dolgo temeljito izpirajte in nemudoma obiščite zdravnika.

Ta naprava ni namenjena uporabi s strani oseb (vključujoč otroke) z omejenimi fizičnimi, senzoričnimi ali duševnimi zmogljivostmi ali s pomanjkljivimi izkušnjami in/ali znanji razen, če so pod nadzorom pristojne osebe ali so od le te prejeli navodila kako je potrebno napravo uporabljati. Otroke je potrebno nadzorovati, da se zagotovi, da se z napravo ne bodo igrali.

## UPORABA V SKLADU Z NAMEDNOSTJO

Merilna naprava je primerna za merjenje sledečih parametrov: izmenični tok, izmenična napetost, enosmerna napetost, električni upor, preizkus električne prevodnosti, izmenična in enosmerna napetost pri nizki vhodni imedanci merilne naprave. To napravo je dovoljeno zgolj uporabljati za meritve predhodno navedenih parametrov.

## AUTOMATSKA FUNKCIJA IZKLOPA

Naprava se po 20 min izklopi, v kolikor se v tem času ne uporablja kakšna tipka ali nastavno kolo. Za nadaljnjo uporabo naprave, zasučemo nastavno kolo, ali sprožimo tipko.

## NAVODILA ZA DELO

Pred meritvijo nastavno kolo prestavite v želen položaj.

Preizkusne vodnike močno vtaknite v merilno napravo.

Pri meritvi toka iz merilne naprave odstranite preizkusne vodnike.

Merilne naprave ne izpostavljajte neposrednemu osončenju, visokim temperaturam, visoki zračni vlažnosti ali jutranji rosi.

Uporaba do nadmorske višine 2000 m. Primerna temperatura okolice -10°C - 50°C.

Merilna naprava ni prašno- in vodo-tesna. Merilno napravo zaščitite pred prahom in vodo.

Merilno napravo po uporabi izklopite. V kolikor se naprava daljše obdobje ne bo uporabljala, odstranite baterije.

Merilno napravo očistite z vlažno krpo ali z blagim čistilom. Ne uporabljajte sredstev za drgnjenje ali razredčil.

## TRANSPORT LITIJ-IONSКИH AKUMULATORJEV

Litij-ionski akumulatorji so potrjeni zakonskim določbam transporta nevarnih snovi.

Transport teh akumulatorjev se mora izvajati upoštevajoč lokalne, nacionalne in mednarodne predpise in določbe.

- Potrošniki lahko te akumulatorje še nadalje transportirajo po cesti.
- Komercialni transport litij-ionskih akumulatorjev s strani špediterskih podjetij je potrjen določbam transporta nevarnih snovi. Priprava odpreme in transporta se lahko vrši izključno s strani ustrezno izšolanih oseb. Celoten proces je potrebno strokovno spremljati.

Pri transportu akumulatorjev je potrebno upoštevati sledeče točke:

- V izogib kratkim stikom zagotovite, da bodo kontakti zaščiteni in izolirani.
- Bodite pozorni na to, da paket akumulatorja v notranjosti embalaže ne bo mogel zdrsniti.
- Poškodovanih ali iztekajočih akumulatorjev ni dovoljeno transportirati.

Za nadaljnja navodila se obrnite na vaše špeditersko podjetje.

## VZDRŽEVANJE

Uporabljajte samo Milwaukee pribor in Milwaukee nadomestne dele. Poskrbite, da sestavne dele, katerih zamenjava ni opisana, zamenjajo v Milwaukee servisni službi (upoštevajte brošuro Garancija/Naslovi servisnih služb).

Po potrebi se lahko pri vaši servisni službi ali direktno pri Techtronic Industries GmbH naroči eksplozijska risba naprave ob navedbi tipa stroja in desetmestne številke s tipske ploščice Techtronic Industries GmbH, Max-Eyth-Straße 10, D-71364 Winnenden, Germany.

## SIMBOLI



Prosimo, da pred uporabo pozorno preberete to navodilo za uporabo.



Odpadnih baterij, odpadne električne in elektronske opreme ne odstranjujte kot nesortirani komunalni odpadki. Odpadne baterije ter odpadno električno in elektronsko opremo je treba zbirati ločeno. Odpadne baterije, odpadne akumulatorje in svetlobne vire je treba odstraniti iz opreme.

Za nasvet glede recikliranja in zbirnih mest se obrnite na lokalno oblast ali trgovca.

V skladu z lokalnimi predpisi so lahko trgovci na drobno obvezani, da morajo brezplačno vzeti nazaj odpadne baterije ter odpadno električno in elektronsko opremo.

Vaš prispevek k ponovni uporabi in recikliranju odpadnih baterij ter odpadne električne in elektronske opreme pomaga pri zmanjševanju povpraševanja po surovinah.

Odpadne baterije, še posebej tiste, ki vsebujejo litij, ter odpadna električna in elektronska oprema vsebujejo dragocene materiale, primerne za recikliranje, ki imajo lahko, če niso odstranjeni na okolju prijazen način, škodljive posledice za okolje in zdravje ljudi.

Z odpadne opreme izbršite osebne podatke, če obstajajo.



## OPOZORILO

V izogib električnemu udaru, pred odpiranjem ohišja ali odstranitvijo nadomestnih akumulatorjev, odstranimo preizkusne kable.



Masa



Zaščitno izolirano

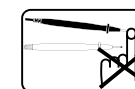

Ne izvajajte meritev v tokokrogih z napetostmi nad 1000 V.

Med meritvijo se ne dotikajte merilnih konic.



Evropska oznaka za združljivost

Britanska oznaka za združljivost

## TEHNIČKI PODACI

Pozicija izvršnog kotača	Mjerno područje	Razlučivanje	Točnost mjerenja
Izmjenična struja	200 A	0.1 A	±(3.0% +3dgt) 45-60Hz
Izmjenični/Istosmjerni napon	400 V 1000 V	0.1 V / 1 V	$\sqrt{\text{V}}$ : ±(1.5% +5dgt) 45-500Hz $\overline{\text{V}}$ : ±(1.0% + 2dgt)
Otpor	400 Ω	0.1 Ω	±(1% +5dgt)
	4 kΩ	0.001 kΩ	±(1% +2dgt)
	40 kΩ	0.01 kΩ	±(1% +2dgt)
	400 kΩ	0.1 kΩ	±(1% +2dgt)
Provjera prolaza	4 MΩ	0.001 MΩ	±(1% +2dgt)
	40 MΩ	0.01 MΩ	±(2% +5dgt)
	400.0 V 1000 V	0.1 V / 1 V	±(2.0% + 3dgt) AC: 45-500Hz

Točnost je specificirana za 1 godinu od tvorničkog kalibriranja kod 18°-28°C i 0%-85% vlage zraka.

Max. napon između priključka i zemlje	
CAT III	1000 V
CAT IV	600 V
Max. debljina kabla kod mjernih klijesta	16 mm
Radna temperatura	-10°C-50°C
Temperatura skladišta	-40°C-60°C
Koeficijent temperature	0,1 x specificirana točnost /°C (<18°C oder >28°C)
Max. radna visina preko normalne nule	2000 m
Vrijeme rada baterije	cca. 26 h sa svim funkcijama
Baterija	2AA
Težina po EPTA-proceduri 01/2014	275 g

**⚠ UPOZORENIE! Pročitajte sigurnosne upute i uputnice, isto i one iz priložene brošure.** Ako se ne bi poštivale napomene o sigurnosti i upute to bi moglo uzrokovati strujni udar, požar i/ili teške ozljede. **Sačuvajte sve napomene o sigurnosti i upute za buduću primjenu.**

## SPECIJALNE SIGURNOSNE UPUTE MJERNI APARAT

Ne izvoditi mjerenja u strujnim krugovima sa naponom od preko 1000 V. Primijeniti samo mjerne kablove koji su prikladni za 1000 V ili više.

Kod mjerenja struje odstraniti mjerni kabel sa mjernog aparata.

Za vrijeme mjerenja ne dodirivati mjerne vrhove.

Zbog izbjegavanja opasnosti od električnog udara kod mjerenja otpora, provjere prolaza i mjerenja kapaciteta, ova mjerenja nikada ne izvoditi pod naponom.

Mjerenja ne izvoditi u prostorijama sa lako zapaljivim plinovima. Upotreba mjernog aparata može proizvesti iskre, što može dovesti do eksplozije.

Mjerni aparat ne koristiti, ako je kućište ili Vaša ruka vlažna.

Maksimalne dozvoljene ulazne vrijednosti za mjerni aparat ne prekoračiti.

Mjerenja na strujnim krugovima koja provode napon izvoditi samo ukoliko je to zaista potrebno.

Najprije testirati funkciju mjernog aparata na jednom poznatom sklopu. Polazite uvijek od toga, da se strujni krug nalazi pod naponom, prije nego li je ovaj dokazano bez napona.

Sebe osobno nemojte uzemljiti za vrijeme jednog mjerenja. Izbjegavajte kontakt tijela sa uzemljenim dijelovima kao što su cijevi, grijalice, štednjak ili hladnjaci.

Za vrijeme jednog postupka mjerenja poklopac pretinca za baterije nikada ne otvarati.

Mjerni aparat upotrebljavati samo za predviđene primjene i uvjete okoliša. Inače sigurnosne funkcije mjernog aparata ne mogu raditi besprijekorno i može doći do teških tjelesnih povreda odn. oštećenje mjernog aparata.

Da bi se izbjegla opasnost od strujnog udara ili električnog luka, nositi prikladnu zaštitnu odjeću kod rukovanja sa kablom pod naponom.

Nikada ne izvoditi mjerenja sa defektnim mjernim aparatom, npr. kod oštećenog kućišta ili slobodno ležećih metalnih dijelova na mjernom aparatu.

Izvršni kotač ne aktivirati, ako su mjerni kablovi priključeni.

Na mjerni uređaj ne postavljati nikakve dodatne dijelove i ne poduzimati nikakve promjene na mjernom aparatu. Za popravak ili rekabriranje, mjerni aparat poslati jednom autoriziranom servisu Milwaukee.

Mjerni kabel upotrebljavati sa mjernim aparatom Milwaukee-a. Mjerni kabel prije upotrebe provjeriti u svezi oštećenja.

Bezododina provjera napona:

LED ne pokazuje stanje neke električne instalacije. I ako LED za vrijeme provjere ne svijetli, nikada ne dodirivati vodiče, jer oni mogu eventualno biti pod naponom. Funkciju LED-a testirati na jednom poznatom izvoru napona. Ako LED ne svijetli, defektan je ispitivač napona i ne smije se upotrijebiti za mjerenja! Na bezododirnu provjeru napona utječu eksterni naponi kao i to, kako se mjerni aparat drži ili plasira.

**Mjerne kategorije i njihovo značenje po IEC 61010-1:**

CAT III: Mjerenja u instalaciji zgrada: Stationarni potrošači, razdjelni priključak, čvrsti uređaji na rezdjelniku  
CAT IV: Mjerenja na izvoru niskonaponske instalacije: Brojač glavnog priključka, primarni nadstrujni zaštitni uređaji  
Za Vaš postojeći mjerni instrument valja mjerna kategorija i uvršteni maksimalni mjerni napon npr. 1000 V CAT III, koji su otsnuti na Vašem aparatu.

## SPECIJALNE SIGURNOSNE UPUTE BATERIJE

Za besprijekoran rad se 2-AA baterije moraju pravilno umetnuti u uređaj. Ne upotrebljavati nikakve druge opskrbe naponom ili strujom.

Baterije čuvati uvijek daleko od dohvata djece.

Ne koristiti miješano nove i rabljene baterije. Ne upotrebljavati baterije različitih proizvođača (ili različitih tipova jednog proizvođača).

Baterije sposobne za ponovno punjenje i baterije koje se ne mogu ponovno puniti ne koristiti istovremeno.

Baterije umetnuti odgovarajuće simbolima + / - .

Potrošene baterije odmah na pravilan način ukloniti.

Pod ekstremnim opterećenjem ili ekstremne temperature može iz oštećenih baterija iscuriti baterijska tekućina. Kod dodira sa baterijskom tekućinom odmah isprati sa vodom i sapunom. Kod kontakta sa očima odmah najmanje 10 minuta temeljno ispirati i odmah potražiti liječnika.

Ovaj aparat nije određen za korištenje od strane osoba (uključivši djecu) sa ograničenim fizičkim, sensorikim ili duševnim sposobnostima ili zbog manjkavog iskustva i/ili znanja, osim ako se ove nadziru od strane jedne osobe, koja je nadležna za njihovu sigurnost, ili su od ove osobe, koja je nadležna za njihovu sigurnost, poučene, kako se ovaj aparat koristi. Djeca se moraju nadzirati kako bi se osiguralo, da se ne igraju sa ovim aparatom.

## PROPIISNA UPOTREBA

Mjerni instrument je prikladan za mjerenje sljedećih parametara: Izmjenične struje, izmjeničnog napona, istosmjernog napona, električnog otpora, električne provjere prolaza, izmjeničnog i istosmjernog napona kod niske ulazne impedancije mjernog instrumenta. Ovaj instrument se smije koristiti samo za mjerenje ranije navedenih parametara.

## AUTOMATSKA ISKLJUČNA FUNKCIJA

Aparat se isključuje poslije 20 minuta, ako se taster ili izvršni kotač za ovo vrijeme ne pritisnu. Da bi se aparat dalje koristio, izvršni kotač zakrenuti, ili pritisnuti jedan taster.

## RADNE UPUTE

Prije mjerenja izvršni kotač dovesti na poželjnu poziciju.

Mjerni kabel čvrsto utaknuti u mjerni aparat.

Kod mjerenja struje mjerne kablove odstraniti sa mjernog aparata.

Mjerni aparat ne izlagati direktnim sunčevima zrakama, visokim temperaturama, visokoj vlazi ili jutarnjoj rosi.

Upotreba do nadmorske visine od 2000 m. Prikladna okolna temperatura -10°C - 50°C.

Mjerni aparat nije nepropustan za prašinu i nije vodotijesan. Mjerni aparat čuvati protiv prašine i vode.

Mjerni instrument nakon upotrebe isključiti. Ako se mjerni instrument ne koristi za jedan duži period, baterije izvaditi.

Mjerni aparat čistiti vlažnom krpom ili blagim sredstvom za čišćenje. Ne upotrebljavajte nikakva grebajuća sredstva ili otapala.

## TRANSPORT LITIJSKIH IONSKIH BATERIJA

Litijske-ionske baterije spadaju pod zakonske odredbe u svezi transporta opasne robe.

Prijevoz ovih baterija mora uslijediti uz poštivanje lokalnih, nacionalnih i internacionalnih propisa i odredaba.

- Korisnici mogu bez ustručavanja ove baterije transportirati po cestama.
- Komercijalni transport litijsko-ionskih baterija od strane transportnih poduzeća spada pod odredbe o transportu opasne robe. Otpremničke pripreve i transport smiju izvoditi isključivo odgovarajuće školovane osobe. Kompletni proces se mora pratiti na stručan način.

Kod transporta baterija se moraju poštivati sljedeće točke:

- Uvjerite se da su kontakti zaštićeni i izolirani kako bi se izbjegli kratki spojevi.
- Pazite na to, da blok baterija unutar pakiranja ne može proklizavati.
- Oštećene ili iscurjele baterije se ne smiju transportirati.

U svezi ostalih uputa obratite se vašem prijevoznom poduzeću.

## ODRŽAVANJE

Primijeniti samo Milwaukee opremu i Milwaukee rezervne dijelove. Sastavne dijelove, čija zamjena nije opisana, dati zamijeniti kod jedne od Milwaukee servisnih službi (poštivati brošuru Garancija/Adrese servisa).

Po potrebi se može zatražiti crtež eksplozije aparata uz davanje podataka o tipu stroja i desetoznamenkastog broja na pločici snage kod Vaše servisne službe ili direktno kod Techtronic Industries GmbH, Max-Eyth-Straße 10, D-71364 Winnenden, Germany.

## SIMBOLI



Molimo da pažljivo pročitate uputu o upotrebi prije puštanja u rad.



Stare baterije, električni i elektronički uređaji se ne smiju zbrinjavati skupa sa kućnim smećem. Stare baterije, električni i elektronički uređaji se moraju odvojeno skupljati i zbrinuti. Prije zbrinjavanja odstranite stare baterije, stare akumulatore i rasvjetna sredstva iz uređaja. Raspitajte se kod mjesnih vlasti ili kod Vašeg stručnog trgovca o mjestima recikliranja i mjestima skupljanja.

Zavisno o mjesnim odredbama stručni trgovci mogu biti obvezatni, stare baterije i električne i elektroničke stare uređaje besplatno uzeti nazad. Doprinosite kroz ponovnu primjenu i recikliranje Vaših starih baterija, električnih i elektronskih uređajatom, da se potreba za sirovinama smanji. Stare baterije (prije svega litijske-ionske baterije, električne i elektronske stare uređaje sadrže dragocjene, ponovno uporabljive materijale, kojie bi kod zbrinjavanja protivno očuvanju okoline mogli imati negativne posljedice za okolinu i Vaše zdravlje.

Prije zbrinjavanja izbrisite postojeće podatke koji se odnose na osobe, koji se po mogućnosti nalaze na Vašem starom uređaju.



UPOZORENJE  
Da bi se izbjegao električni udar, prije otvaranja kućišta ili odstranjivanja izmjenjivog akumulatora / baterije odstraniti mjerne kablove.



Masa



Zaštitno izoliran



Ne izvoditi mjerenja u strujnim krugovima sa naponom od preko 1000 V.

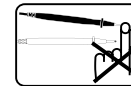

Za vrijeme mjerenja ne dodirivati mjerne vrhove.



Evropski znak suglasnosti

Britanski znak suglasnosti



## TEHNISKIE DATI

Pogas pozīcija	Amplitūda	Atšifrējums	Mērījuma precizitāte
Mainstrāva	200 A	0.1 A	±(3.0% +3dgt) 45-60Hz
Mainspriegums/Līdzspriegums	400 V 1000 V	0.1 V / 1 V	$\sqrt{\text{V}}$ : ±(1.5% +5dgt) 45-500Hz $\overline{\text{V}}$ : ±(1.0% + 2dgt)
Pretestība	400 Ω 4 kΩ 40 kΩ 400 kΩ	0.1 Ω 0.001 kΩ 0.01 kΩ 0.1 kΩ	±(1% +5dgt) ±(1% +2dgt) ±(1% +2dgt) ±(1% +2dgt)
Caurlaidība	4 MΩ 40 MΩ	0.001 MΩ 0.01 MΩ	±(1% +2dgt) ±(2% +5dgt)
Zemas ieejas pretestība	400.0 V 1000 V	0.1 V / 1 V	±(2.0% + 3dgt) AC: 45-500Hz

Precizitāte ir vienu gadu pēc kalibrēšanas 18°-28°C temperatūrā un 0%-85% gaisa mitrumā.

Maksimālais pieslēgums starp pieslēgumu un zemi	
CAT III	1000 V
CAT IV	600 V
Maksimālais kabeļa izmērs knaiblēs	16 mm
Darba temperatūra	-10°C-50°C
Glabāšanas temperatūra	-40°C-60°C
Temperatūras koeficients	0,1 x noteikta precizitāte /°C (<18°C vai >28°C)
Maksimālais augstums, kādā var strādāt	2000 m
Akumulatora darbības laiks	apt. 26 h ar visām funkcijām
Akumulators	2AA
Svars atbilstoši EPTA -Procedure 01/2014	275 g

**⚠ UZMANĪBU!** Izlasiet visu drošības instrukciju un lietošanas pamācību klāt pievienotajā bukletā. Šeit sniegto drošības noteikumu un norādījumu neievērošana var izraisīt aizdegšanos un būt par cēloni elektriskajam triecienam vai nopietnam savainojumam.  
**Pēc izlasīšanas uzglabājiet šos noteikumus turpmāki izmantošanai.**

## DROŠĪBAS INSTRUKCIJA, MĒRIERĪCE

Aizliegt veikt mērījumus elektriskajā ķēdē, kur spriegums pārsniedz 1000 V. Lietot tikai ar kabeļiem, kas ir piemēroti 1000 V vai vairāk.

Strāvas mērījuma laikā atvienot kabeļus no mērierīces.

Mērījuma laikā aizliegts pieskarties knaiblēm.

Lai izvairītos no riska saņemt elektrības triecienu pretestības mērījuma, caurlaidības un kapacitātes mērījuma laikā, neveikt mērījumus zem sprieguma!

Neveikt mērījumus telpās, kur iespējama viegli uzliesmojošas gāzes klātbūtne. Darbojoties mērierīcei var rasties dzirkstele, kuras rezultātās var notikt sprādzieni.

Nelietot mērierīci, ja ir mitra virsma vai rokas.

Nepārsniegt maksimāli atļautās ienākošās ierīces mērvienības.

Veikt mērījumu spriegumu nesošā elektrības ķēdē tikai tādā gadījumā, ja tas noteikti ir nepieciešams

Vispirms mērierīces darbību pārbaudīt pie zināma shēmas slēguma. Vienmēr pieņemt, ka elektrības ķēdē ir zem sprieguma, kamēr nav pierādījies, ka ir bez sprieguma.

Neieņemiet sevi, kamēr tiek veikts mērījums. Novērst ķermeņa kontaktu ar iezemētām lietām, piemēram, cauruliem, radiatoriem, plītiem un ledusskapjiem.

Mērījuma laikā nekad nenopiemiet vāku vai neizņemiet bateriju.

Lietot mērierīci tikai tai paredzētajos nolūkos un vides apstākļos. Citādi ierīces drošības funkcijas nevar brīvi darboties, kas var novest pie smagiem ķermeņa savainojumiem vai mērierīces bojājumiem.

Lai novērstu elektrības sitiena vai sprādziena risku, nēsāt sprieguma nesošā kabeļa apkārtnē piemērotu aizsargtērpu.

Aizliegts veikt mērījumus ar bojātu mērierīci, piemēram, pie bojātas virsmas vai ar metālu saturošām detaļām pie mēraparāta.

Negriezt pogu, kad ir pieslēgts kabelis.

Nepievienot papildus detaļas pie mēraparāta un neveikt mērierīcei nekādas izmaiņas. Lai salabotu vai veiktu atkārtotu kalibrēšanu, nosūtīt mērierīci uz autorizētu Milwaukee klientu servisu.

Milwaukee mērierīci lietot kopā tikai ar Milwaukee kabeli. Pirms lietošanas pārbaudīt, vai kabelis nav bojāts.

Bezkontakta sprieguma pārbaude: LED neuzrāda elektriskās instalācijas stāvokli. Pat ja LED pārbaudes laikā nemirgo, aizliegts pieskarties strāvas ķēdei, kas var atrasties zem sprieguma. LED funkciju pārbaudīt pie zināma sprieguma avota. Ja LED nemirgo, sprieguma testeris ir bojāts un nedrīkst tikt izmantots mērījumiem.

**Mērījumu kategorijas un to nozīmīgums atbilstoši IEC 61010-1:**  
CAT III: Mērījumi ēkā esošā instalācijā: stacionāra slodze, sadales panelis, iekārta atrodas kārtīgi novielota uz sadales paneļa.  
CAT IV: Mērījumi pie zemas voltāžas avota: skalītājlinijas apgāde, primārā pārstrāva.  
Jūsu mērierīcēm ir mērīšanas kategorija un asociētā maksimālā voltāžas likme, piem. 1000 V CAT III, kas ir norādīti uz iekārtas.

## DROŠĪBAS INSTRUKCIJA BATERIJAS

Lai garantētu normālu darba režīmu, pareizi ievietojiet 2-AA baterijas instrumentā. Neizmantojiet citus spriegumus vai strāvas ietaises.

Uzglabājiet baterijas bērniem nepieejamās vietās.

Nelietojiet jaunās baterijas kopā ar lietotajām. Neievietojiet dažādu ražotāju baterijas (vai viena ražotāja dažādu tipu baterijas).

Nelietojiet kopā uzlādējamās un neuzlādējamās baterijas.

Baterijas ievietojot pārlicinieties, lai + / – poli būtu izvietoti atbilstoši simboliem.

Nolietotās baterijas novāciet nekavējoties un atbilstoši priekšrakstiem. Pie ārkārtas slodzes un ārkārtas temperatūrām no bojātā akumulatora var izteciēt akumulatora šķidrums. Ja nonākat saskarsmē ar akumulatora šķidrumu, saskarsmes vieta nekavējoties jānomazgā ar ūdeni un ziepēm. Ja šķidrums nonācis acīs, acis vismaz 10 min. skalot un nekavējoties konsultēties ar ārstu.

Šī ierīce nav paredzēta personām (ieskaitot bērnus) ar ierobežotām fiziskajām, manu vai garīgajām spējām, vai trūkumiem un/vai nepieredzējušiem lietotājiem, izņemot gadījumus, kad tiek tā lietota kompetentas personas uzraudzībā vai apmācībā, ierīces lietošanas vietā. Bērni jāuzrauga un jāpatur redzeslokā, lai viņi neizmantotu ierīci rotājām.

## NOTEIKUMIEM ATBILSTOŠS IZMANTOJUMS

Mērierīce var tikt lietota sekojošiem mērījumiem: mainstrāvas plūsmai, mainstrāvas voltāžai, līdzstrāvas voltāžai, pretestībai, nepārtrauktībai, mainstrāvas un līdzstrāvas voltāžai pie zemas mērinstrumenta ieejas pretestības. Šis instruments var tikt izmantots tikai iepriekš norādīto mērījumu veikšanai.

## AUTOMĀTISKĀ ATSLĒGŠANAS FUNKCIJA

Lerīce atslēdzas pēc 20 minūtēm, ja šajā laikā taustiņš vai poga nav aiztikti. Lai ierīce atkal sāktu darboties, ir jāpagriež poga vai jānospiež taustiņš.

## DARBA NORĀDĪJUMI

Pirms mērīšanas pagriezt pogu vēlamajā pozīcijā

Stingri iespraust kabeli mērierīcē

Mērot strāvu, kabelis ir jāatvieno

Neizstādīt ierīci tiešā saules gaismā, augstā temperatūrā, mitrā vietā vai rīta saulē.

Lietot līdz 2000 m virs jūras līmeņa. Ieteicamā temperatūra -10°C - 50°C.

Mērierīce nav putekļu un ūdens izturīga. Glabāt ierīci prom no putekļiem un ūdens.

Pēc lietošanas pārlicinieties, ka izslēdzat ierīci. Ja ierīci plānojat ilgāku laiku neizmanto, izņemiet no tās baterijas un novietojiet to glabātavā.

Tīrīt ierīci ar mitru drānu vai maigu tīrīšanas līdzekli. Nelietot abrazīvus līdzekļus vai šķīdinātājus.

## LITĪJA JONU AKUMULATORU TRANSPORTĒŠANA

Uz litija jonu akumulatoriem attiecas noteikumi par bīstamo kravu pārvadāšanu.

Šo akumulatoru transportēšana jāveic saskaņā ar vietējiem, valsts un starptautiskajiem normatīvajiem aktiem un noteikumiem.

- Patērētāja darbības, pārvadājot šos akumulatorus pa autoceļiem, nav reglamentētas.
- Uz litija jonu akumulatoru komerciālu transportēšanu, ko veic ekspedīcijas uzņēmums, attiecas bīstamo kravu pārvadāšanas noteikumi. Sagatavošanas darbus un transportēšanu drīkst veikt tikai atbilstoši apmācīts personāls. Viss process jāvada profesionāli.

Veicot akumulatoru transportēšanu, jāievēro:

- Pārlicinieties, ka kontakti ir aizsargāti un izolēti, lai izvairītos no īssavienojumiem.
- Pārlicinieties, ka akumulators iepakojumā nevar paslīdēt.
- Bojātus vai tekošus akumulatorus nedrīkst transportēt.

Plašāku informāciju Jūs varat saņemt no ekspedīcijas uzņēmuma.

## APKOPE

Izmantojiet tikai firmu Milwaukee piederumus un firmas Milwaukee rezerves daļas. Lieciet nomainīt detaļas, kuru nomaiņa nav aprakstīta, kādā no firmu Milwaukee klientu apkalpošanas servisiem. (Skat. brošūru „Garantija/klientu apkalpošanas serviss“.)

Ja nepieciešams, klientu apkalpošanas servisā vai tieši pie firmas Techtronic Industries GmbH, Max-Eyth-Straße 10, D-71364 Winnenden, Germany, var pieprasīt instrumenta ekspozīcijas zīmējumu, šim nolīkam jāuzrāda mašīnas un desmitvietīgais numurs, kas norādīts uz jaudas paneļa.

## SIMBOLI



Pirms sākt lietot instrumentu, lūdzu, izlasiet lietošanas pamācību.



Neutilizējiet bateriju atkritumus, elektrisko un elektronisko iekārtu atkritumus kā nešķirotus sadzīves atkritumus. Bateriju atkritumi un elektrisko un elektronisko iekārtu atkritumi ir jāsavāc atsevišķi. Bateriju atkritumi, akumulatoru atkritumi un gaismas avotu atkritumi ir jānoņem no iekārtas. Sazinieties ar vietējo iestādi vai mazumtirgotāju, lai iegūtu padomus par atbilstošu pārstrādi un savākšanas punktu. Atkarībā no vietējiem noteikumiem, mazumtirgotājiem var būt pienākums bez maksas pieņemt atpakaļ bateriju atkritumus un elektrisko un elektronisko iekārtu atkritumus. Jūsu ieguldījums bateriju atkritumu un elektrisko un elektronisko iekārtu atkritumu atkārtotā izmantošanā un atbilstošā pārstrādē palīdz samazināt pieprasījumu pēc izejvielām. Bateriju atkritumos, īpaši tajos, kas satur litiju, un elektrisko un elektronisko iekārtu atkritumos ir vērtīgi, atbilstoši pārstrādājami materiāli, kas var negatīvi ietekmēt vidi un cilvēku veselību, ja tie netiek utilizēti veidī draudzīgā veidā. No iekārtu atkritumiem izdzēsiet personāla datus, ja tādi ir.



**UZMANĪBU!** Lai izvairītos no elektrošoka, pirms iekārtas atvēršanas vai bateriju izņemšanas, atvienojiet kontroles vadus.



Zemējums



Dubutā izolācija

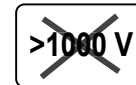

Aizliegt veikt mērījumus elektriskajā ķēdē, kurā spriegums pārsniedz 1000 V.

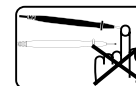

Mērīšanas laikā nepieskarties knaiblēm.



Eiropas atbilstības zīme

Lielbritānijas atbilstības zīme

TECHNINIAI DUOMENYS			
Regulatoriaus pozicija	Matavimo diapazonas	Pradžia	Matavimo tikslumas
Kintamoji srovė	200 A	0.1 A	±(3.0% +3dgt) 45-60Hz
Kintamoji/Nuolatinė įtampa	400 V 1000 V	0.1 V / 1 V	$\overline{V}$ : ±(1.5% +5dgt) 45-500Hz $\overline{V}$ : ±(1.0% + 2dgt)
Varža	400 Ω 4 kΩ 40 kΩ 400 kΩ	0.1 Ω 0.001 kΩ 0.01 kΩ 0.1 kΩ	±(1% +5dgt) ±(1% +2dgt) ±(1% +2dgt) ±(1% +2dgt)
Pralaidumo tikrinimas	4 MΩ 40 MΩ	0.001 MΩ 0.01 MΩ	±(1% +2dgt) ±(2% +5dgt)
Maža tiesioginė varža	400.0 V 1000 V	0.1 V / 1 V	±(2.0% + 3dgt) AC: 45-500Hz

Tikslumas garantuojamas 1 metus po gamyklinio kalibravimo esant 18–28 °C temperatūrai ir 0–85 % oro drėgnumui.

Maksimali įtampa tarp prijungimo ir žemės. CAT III CAT IV	1000 V 600 V
Maksimalus laido storis, matuojant matavimo replėmis	16 mm
Darbinė temperatūra	-10°C-50°C
Sandėlio temperatūra	-40°C-60°C
Temperatūros koeficientas	0,1 x specifikuotas tikslumas / °C (<18 °C arba >28 °C)
Maksimalus darbo aukštis	2000 m
Baterijaus galiojimo laikas	apie. 26 h su visomis funkcijomis
Baterija	2AA
Prietaiso svoris įvertintas pagal EPTA 01/2014 tyrimų metodiką	275 g

**⚠ DĖMESIO! Perskaitykite visas saugumo pastabas ir nurodymus, esančius pridėtoje brošiūroje.** Jei nepaisysite žemiau pateiktų saugos nuorodų ir reikalavimų, gali trenkti elektros smūgis, kilti gaisras ir/arba galite sunkiai susižaloti arba sužaloti kitus asmenis. **Išsaugokite šias saugos nuorodas ir reikalavimus, kad ir ateityje galėtumėte jais pasinaudoti.**

#### MATAVIMO PRIETAISO SAUGUMO INSTRUKCIJOS

Neatlikti srovės grandinės matavimų, kai įtampa didesnė nei 1000 V. Naudoti tik tokius tikrinimo laidus, kurie yra pritaikyti 1000 V ir daugiau.

Matuojant srovę, iš matavimo prietaiso ištraukti tikrinimo laidus.

Matavimo metu neliesiti matavimo replių galų.

Kad būtų išvengta elektros smūgio matuojant varžą, pralaidumą ir talpą, niekada neatlikti tokių matavimų, esant įtampai.

Neatlikti matavimų patalpose su lengvai užsidegančiomis dujomis. Matavimo prietaiso naudojimo metu gali kilti kibirkštys, kurios gali sukelti sprogimą.

Nenaudoti matavimo prietaiso, jei korpusas arba jūsų ranka yra drėgni.

Niekada neviršyti maksimaliai leistinų pradinių dydžių.

Atlikti su įtampa esančios srovės grandinės matavimus tik tada, kai tai būtina.

Matavimo prietaiso funkciją pirmiausia patikrinkite su žinomu sujungimu. Visada vadovaukitės prielaida, kad srovės grandinėje yra įtampa, kol bus įrodyta, kad įtampos nėra.

Matavimo metu nebūkite žeminti. Venkite kūno kontakto su žemintomis dalimis, tokiais kaip vamzdžiai, radiatoriai, viryklė ar šaldytuvai.

Neatidarykite baterijų talpyklos dangtelio matavimo metu.

Matavimo prietaisą naudokite tik pagal numatytą paskirtį ir tik nurodytomis aplinkos sąlygomis. Priešingu atveju apsauginės matavimo prietaiso funkcijos gali neveikti ir tai gali tapti kūno sužeidimo arba matavimo prietaiso pažeidimo priežastimi.

Kad išvengtumėte elektros smūgio arba elektros lanko pavojaus, aplinkoje, kurioje yra laidų su įtampa, naudokitės asmens apsaugos priemonėmis.

Niekada neatliktite matavimų su sugedusiu matavimo prietaisu, pvz., jei matavimo prietaiso korpusas yra pažeistas arba jei nuo matavimo prietaiso yra atsiskyrusieji metaliniai daliai.

Nesukti regulatoriaus, kai yra prijungti tikrinimo laidai.

Netvirtinti prie matavimo prietaiso jokių papildomų dalių ir matavimo prietaiso nekeisti. Norint sutaisyti arba recalibruoti matavimo prietaisą, ji reikia siųsti į įgaliotus klientų aptarnavimo centrus.

Su „Milwaukee“ tikrinimo prietaisu naudoti tik „Milwaukee“ tikrinimo laidą. Prieš naudojant tikrinimo laidą, patikrinti, ar jis nėra pažeistas.

Nekontaktinis įtampos tikrinimas:

LED nerodo elektros instaliacijos būklės. Net jei tikrinimo metu LED neužsidega, niekada neliesiti laidininko, kuriame gali būti įtampa. LED funkciją patikrinti su žinomu įtampos šaltiniu. Jei LED neužsidega, tai reiškia, kad įtampos indikatorius yra sugedęs ir negali būti naudojamas matuojant! Nekontaktiniam įtampos tikrinimui įtaką daro aukšta srovė ir kaip yra laikomas ar saugojamas matavimo prietaisas.

**Matavimo kategorijos ir reikšmė pagal IEC 61010-1:**

CAT III: pastatų instaliacijos matavimai: stacionarusis vartotojai, skirstytuvo prijungimas, prietaisai tvirtinami prie skirstytuvo  
CAT IV: žemos įtampos instaliacijos šaltinio matavimai: pagrindinis skaitliuko prijungimas, apsauginiai pirminės srovės perkrovos įrenginiai  
Prieš Jus esančiam matavimo prietaisui galioja matavimo kategorija ir jam priskirta maksimali matavimo įtampa, pvz., 1000 V CAT III, įspausta ant prietaiso.

#### BATERIJOS SAUGUMO INSTRUKCIJOS

Kad prietaisas veiktų nepriekaištingai, jį reikia tinkamai įdėti 2 AA baterijas. Nenaudoti jokių kitokių įtampos arba srovės šaltinių.

Baterijas visada laikyti vaikams nepasiekiamoje vietoje.

Vienu metu nedėti naujų ir panaudotų baterijų. Nedėti skirtingų gamintojų (arba skirtingų vieno gamintojo tipų) baterijų.

Vienu metu nedėti įkraunamųjų ir neįkraunamųjų baterijų.

Baterijas dėti pagal + / – simbolius.

Išsiekvojusias baterijas tuoj pat tinkamai likviduoti.

Ekstremalių apkrovų arba ekstremalios temperatūros poveikyje iš keičiamų akumuliatorių gali ištekėti akumuliatoriaus skystis. Išsitiesus akumuliatoriaus skystį, tuoj pat nuplaukite vandeniu su muilu. Patekus į akis, tuoj pat ne trumpiau kaip 10 minučių gausiai skalaukite vandeniu ir tuoj pat kreipkitės į gydytoją.

Šis prietaisas nėra skirtas naudoti asmenims (įskaitant vaikus), kurių fiziniai, jutiminiai ar protiniai sugebėjimai yra riboti, ar kurie neturi

patirties ir/ar žinių, kaip šiuo prietaisu naudotis, išskyrus tuos atvejus, kai juos prižiūri už jų saugumą atsakingas asmuo arba kai jie tokio asmens buvo išmokyti, kaip reikia naudotis prietaisu. Vaikus reikėtų prižiūrėti, kad būtų užtikrinta, jog jie su prietaisu nežaidžia.

#### NAUDOJIMAS PAGAL PASKIRTĮ

Matavimo prietaisas yra skirtas matuoti šiuos parametrus: kintamąją srovę, kintamąją įtampą, nuolatinę įtampą, elektrinę varžą, elektrinį pralaidumą, kintamąją ir nuolatinę įtampą, esant mažai tiesioginei matavimo prietaiso varžai. Šis prietaisas gali būti naudojamas matuoti tik prieš tai nurodytus parametrus.

#### AUTOMATINĖ IŠSIJUNGIMO FUNKCIJA

Prietaisas išsijungia po 20 min., jei per tą laiką nebuvo perjungiami klavišai arba regulatorius. Norint prietaisą naudoti toliau, reikia pasukti regulatorių arba paspausti klavišą.

#### DARBO NURODYMAI

Prieš matavimą regulatorių pasukti į pageidaujimą poziciją.

Tikrinimo laidą tvirtai įkišti į matavimo prietaisą.

Matuojant srovę, iš matavimo prietaiso ištraukti tikrinimo laidą.

Matavimo prietaiso nelaikyti tiesioginiuose saulės spinduliuose, aukštoje temperatūroje, didelėje drėgmėje ar rasoje.

Naudotis prietaisu galima vietovėse, esančiose ne aukščiau nei 2000 m virš jūros lygio. Tinkamiausia aplinkos temperatūra nuo -10°C iki 50 °C.

Prietaisas yra pralaidus dulkešms ir vandeniui. Matavimo prietaisą laikyti toliau nuo dulkių ir vandens.

Pasinaudoję aparatu, jį išjunkite. Jei matavimo aparatas nebus naudojamas ilgesnį laiką, išimkite baterijas.

Matavimo prietaisą valyti drėgna servetėle arba švelnia valymo priemone. Nenaudoti šveitimo priemonių ir tirpiklių.

#### LIČIO JONŲ AKUMULIATORIŲ PERVEŽIMAS

Ličio jonų akumuliatoriams taikomos įstatyminės nuostatos dėl pavojingų krovinių pervežimų.

Šiuos akumuliatorius pervežti būtina laikantis vietinių, nacionalinių ir tarptautinių direktyvų ir nuostatų.

- Naudotojai šiuos akumuliatorius gali naudoti savo transporte be jokių kitų sąlygų.
- Už komercinį ličio jonų akumuliatorių pervežimą atsako ekspedicijos įmonė pagal nuostatas dėl pavojingų krovinių pervežimo. Pasiruošimo išsiųsti ir pervežimo darbus gali atlikti tik atitinkamai išmokyti asmenys. Visas procesas privalo būti prižiūrimas.

Pervežant akumuliatorius būtina laikytis šių punktų:

- Siekiant išvengti trumpųjų jungimų, išitikinkite, kad kontaktai yra apsaugoti ir izoliuoti.
- Atkreipkite dėmesį, kad akumuliatorius pakuotės viduje neslidinėtų.
- Draudžiama pervežti pažeistus arba tekančius akumuliatorius.

Dėl detalesnių nurodymų kreipkitės į savo ekspedicijos įmonę.

#### TECHNINIS APTARNAVIMAS

Naudokite tik „Milwaukee“ priedus ir „Milwaukee“ atsargines dalis. Dalis, kurių keitimas neaprašytas, leidžiama keisti tik „Milwaukee“ klientų aptarnavimo skyriams (žr. garantiją/klientų aptarnavimo skyrių adresus brošiūroje).

Jei reikia, nurodant įrenginio tipą bei specifikacijų lentelėje esanti dešimtženklį numerį, iš klientų aptarnavimo skyriaus arba tiesiai iš Techtronic Industries GmbH, Max-Eyth-Straße 10, D-71364 Winnenden, Germany, galima užsisakyti prietaiso surinkimo brėžinius.

#### SIMBOLIAI



Prieš pradėdami dirbti su prietaisu, atidžiai perskaitykite jo naudojimo instrukciją.



Neišmeskite baterijų atliekų, elektros ir elektroninės įrangos atliekų kaip nerūšiuotų komunalinių atliekų. Baterijų ir elektros bei elektroninės įrangos atliekos turi būti surenkamos atskirai.

Iš įrangos turi būti pašalintos baterijų, akumuliatorių atliekos ir šviesos šaltiniai.

Patariamų dėl perdirbimo ir surinkimo vietos kreipkitės į vietinę instituciją arba pardavėją. Priklausomai nuo vietos teisės aktu, mažmenininkai gali būti įpareigoti nemokamai priimti atgal senas baterijas, seną elektros ir elektronikos įrangą. Jūsų indėlis į pakartotinį baterijų ir elektros bei elektroninės įrangos atliekų panaudojimą ir perdirbimą padeda sumažinti žaliavų poreikį. Akumuliatorių, ypač kurių sudėtyje yra ličio, ir elektros bei elektroninės įrangos atliekose yra vertingų, perdirbamų medžiagų, kurios gali neigiamai paveikti aplinką ir žmonių sveikatą, jei jos nebus šalinamos aplinką tausojančiu būdu. Ištrinkite personalo duomenis iš įrangos atliekų, jei tokių yra.



ISPĖJIMAS

Prieš atidarydami korpusą arba išimdami pakaitinį akumuliatorių / bateriją, pašalinkite tikrinimo laidus, kad išvengtumėte elektros smūgio.



Įžeminimas



Dviguba izoliacija

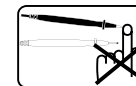

Niekada nematuoti srovės grandinės, kai įtampa didesnė nei 1000 V.



Matavimo metu negalima liesti matavimo replių galų.



Europos atitikties ženklas

Britanijos atitikties ženklas



## TEHNILISED ANDMED

Nupu asend	Amplituud	Dešifreering	Mõõtmise täpsus
Vahelduvvool	200 A	0.1 A	±(3.0% +3dgt) 45-60Hz
Vahelduvpinge/Alalispinge	400 V 1000 V	0.1 V / 1 V	$\overline{V}$ : ±(1.5% +5dgt) 45-500Hz $\overline{V}$ : ±(1.0% + 2dgt)
Takistus	400 Ω 4 kΩ 40 kΩ 400 kΩ	0.1 Ω 0.001 kΩ 0.01 kΩ 0.1 kΩ	±(1% +5dgt) ±(1% +2dgt) ±(1% +2dgt) ±(1% +2dgt)
Pidevus	4 MΩ 40 MΩ	0.001 MΩ 0.01 MΩ	±(1% +2dgt) ±(2% +5dgt)
Madala sisendi takistus	400.0 V 1000 V	0.1 V / 1 V	±(2.0% + 3dgt) AC: 45-500Hz

Täpsus kestab ühe aasta pärast kalibreerimist 18°-28°C temperatuuril ja 0%-85% õhuniiskusel.

Maksimaalne pinge terminali ja maa vahel	
CAT III	1000 V
CAT IV	600 V
Maksimaalne kaabli mõõt haaratsil.	16 mm
Töötemperatuur	-10°C-50°C
Hoida temperatuuril:	-40°C-60°C
Temperatuuri koefitsient	0,1 x määratud täpsus /°C (<18°C või >28°C)
Maksimaalne töötamiskõrgus	2000 m
Aku tööaeg	ca. 26 h kõikide funktsioonidega
Aku	2AA
Kaal vastavalt EPTA-protseduurile 01/2014	275 g

**⚠ TÄHELEPANU!** Lugege kõik ohutusnõuanded ja juhendid läbi, ka juures olevast brošüürist. Ohutusnõuete ja juhiste eiramise tagajärjeks võib olla elektrilöök, tulekahju ja/või rasked vigastused. **Hoidke kõik ohutusnõuded ja juhised edasiseks kasutamiseks hoolikalt alles.**

## OHUTUSJUHEND, MÕÕTMISE SEADE

Keelatud mõõtmiste teostamine elektriabel, mille pinge ületab 1000 V. Kasutada ainult kaablitega, mis on määratud 1000 V või rohkem jaoks.

Voolu mõõtmiste ajal ühenda kaableid mõõtmisest lahti.

Mõõtmise teostamise ajal on keelatud puudutada haaratsit.

Elektrilöögi vältimiseks takistusmõõtmise, pidevuse ja läbilaskevõime mõõtmiste ajal, mõõtmist mitte teotada pinge all.

Mitte teostada mõõtmist ruumides, kus on võimalik kergelt süttiva gaasi juuresolek. Mõõtmisest lahti võttes võivad tekkida säde, mis võib põhjustada plahvatust.

Ära kasuta seadet kui pind või käed on niisked.

Mitte ületada maksimaalselt lubatud sisendseadme mõõtmisamplituudi.

Teosta mõõtmine pinge all olevas elektriabel ainult sellisel juhul kui see on kindlasti vajalik.

Kontrolli mõõtmisest lahti võtmise toimingut kõigepeale tunda skeemi ühenduse juures. Alati oletage, et elektriabel on pinge all, kuni ei ole tõestunud, et see ei ole pinge all.

Ära maandu ennast mõõtmise teostamise ajal. Välti kehakontakti maandatud asjadega, näiteks torude, radiaatorite, ahjude ja külmkappidega.

Mõõtmise teostamise ajal mitte kunagi ära eemalda kaant ega eemalda patareid.

Kasuta seade ainult selleks ettenähtud eesmärkideks ja keskkonna tingimustel. Muidu seadme ohutusfunktsioonid ei saa vabalt töötada, mis võib põhjustada tõsiseid keha- või mõõtmisest lahkuvaid vigastusi.

Elektrilöögi või plahvatuse ohtu vältimiseks, kannu pinge all oleva kaabli läheduses selleks ettenähtud kaitseriistust.

Mõõtmiste teostamine on keelatud kahjustatud seadmega, näiteks siis kui on kahjustatud seadme pind või metalli sisalduvad detailid mõõtmisest lahkuvaid juures.

Mitte pöörata nuppu, kui kaabel on ühendatud.

Mitte ühendada lisadetaili mõõtmisest lahkuvate teostada mõõtmisest lahkuvaid mingeid parandusi. Parandamiseks või korduvaks kalibreerimiseks, saada seade volitatud Milwaukee kliendihoolduskeskusele.

Milwaukee mõõtmisest lahkuvaid kasutada ainult Milwaukee kaabliga. Enne kasutamist kontrolli, kas kaabel ei ole vigastatud.

Kontakti pinge kontrollimine: LED ei näita elektrisüsteemi seisundit. Isegi siis kui LED kontrollimise ajal ei vilgu, on keelatud puudutada vooluahelat, mis võib olla pinge all. LED funktsiooni tuleb kontrollida tuntud pinge allika juures. Kui LED ei vilgu, pinge tester on kahjustatud ja ei tohi olla kasutatud mõõtmiste jaoks.

**Mõõtmiste kategooriad ja nende tähtsus vastavalt IEC 61010-1:**  
CAT III: Mõõtmised hoones olevas installatsioonis: statsionaarne koormus, jaotuspaneel, seade on korralikult paigaldatud jaotuspaneelile.  
CAT IV: Mõõtmised madala voltaga allika juures: loendajalini varustus, primaarne ülekoormus.  
Teie mõõtmisest lahkuvaid katel on mõõtmise kategooria ja seotud maksimaalne voltaga suurus, näit. 1000 V CAT III, mis on näidatud seadmel.

## OHUTUSJUHEND PATAREID

Tõrgeteta töö tagamiseks tuleb seadmesse õigesti paigaldada 2 AA-patareid. Ärge kasutage muid pinge- või vooluallikaid.

Hoidke patareid alati laste käeulatuses eemal.

Ärge kasutage uusi ja kasutatud patareid koos. Ärge kasutage erinevate tootjate (või ühe tootja erinevat tüüpi) patareid koos.

Ärge pange seadmesse üheaegselt laetavaid ja mittelaetavaid patareid.

Pange patareid seadmesse vastavalt + / – sümbolitele.

Utiliseerige kasutatud patareid kohe vastavalt eeskirjadele.

Äärmuslikul koormusel või äärmuslikul temperatuuril võib kahjustatud vahetatavast akust akudeleik välja voolata. Akudeleikuga kokkupuutumise korral peske kohe vee ja seebiga. Silma sattumise korral loputage kiiresti põhjalikult vähemalt 10 minutit ning pöörduge viivitamatult arsti poole.

Seade ei ole ette nähtud kasutamiseks füüsiliste, sensoorsete või vaimsete puuetega isikutele (lapsed kaas arvatud) või isikutele, kellel puuduvad kogemused ja teadised seadme kasutamiseks, välja arvatud nende turvalisuse eest vastutava isiku järelevalve all või juhendamisel. Lapsed peavad olema järelevalve all, et nad seadmega ei mängiks.

## KASUTAMINE VASTAVALT OTSTARBELE

Mõõtmisest lahkuvaid saab kasutada järgnevate mõõtmiste teostamiseks: vahelduvvoolu mõõtmiseks, vahelduvvoolu voltaga mõõtmiseks, alalisvoolu voltaga mõõtmiseks, takistuse, ja alalisvoolu voltaga mõõtmiseks madala mõõtmisest lahkuvaid sisendi takistuse juures. Antud seadet saab kasutada ainult eelnevalt näidatud mõõtmiste teostamiseks.

## AUTOMAATNE VÄLJALÜLITUMISE FUNKTSIOON

Seade lülitub välja 20 minuti pärast kui sellel ajal ei ole vajutatud pöördnuppu või klahvile. Et seade jätkaks oma tööd, tuleb pöörata pöördnuppu või vajutada klahvile.

## TÖÖJUHENDID

Enne mõõtmise teostamist pöörata nupp soovitud asendile.

Korralikult pista kaabel mõõtmisest lahkuvaid.

Voolu mõõtmisel, ühenda kaabel lahti.

Mitte paigaldada seadet otse päikesevalguse alla, kõrge temperatuuri alla, niiskesse kohta või hommiku päikese kätte.

Kasutada kuni 2000 m meretaseme kohal. Soovitud temperatuur -10°C - 50°C.

Mõõtmisest lahkuvaid ei ole tolm- ja veekindel. Välti seadme kokkupuutumist tomu ja veega.

Pärast kasutamist veendu, kas lülitad seadet välja. Kui planeerid seadet pikemat aega mitte kasutada, võta sellest patareid välja ja pane see lauruumi.

Puhasta seade niiske lapiga või õrna puhastusvahendiga. Ära kasuta abrasiivsete vahenditega lahusteid.

## LIITIUMIOONAKUDE TRANSPORTIMINE

Liitiumioonakude on allutatud ohtlike ainete transportimisega seonduvatele õigusaktidele.

Nende akude transportimine peab toimuma kohalikest, siseriiklikest ja rahvusvahelistest eeskirjadest ning määrustest kinni pidades.

- Tarbijad tohivad neid akusid edasiste piiranguteta tänaval transportida.
- Liitiumioonakude kommertstransport ekspedeerimisettevõtete kaudu on allutatud ohtlike ainete transportimisega seonduvatele õigusaktidele. Tame-ettevalmistusi ja transporti tohivad teostada eranditult vastavalt koolitatud isikud. Kogu protsessi tuleb asjatundlikult jälgida.

Akude transportimisel tuleb järgida järgmisi punkte:

- Tehke kindlaks, et kontaktid on lühiste vältimiseks kaitstud ja isoleeritud.
- Pöörake tähelepanu sellele, et akupakk ei saaks pakendis nihkuda.
- Kahjustatud või välja voolanud akusid ei tohi kasutada.

Pöörduge edasiste juhiste saamiseks ekspedeerimisettevõtte poole.

## HOOLDUS

Kasutage ainult Milwaukee tarkvaraid ja Milwaukee tagavaraosi. Detailid, mille väljavahetamist pole kirjeldatud, laske välja vahetada Milwaukee klientiteeninduspunkti (vaadake brošüüri garantii / klientiteeninduste aadressid).

Vajaduse korral võite tellida seadme läbilõikejoonise, näidates ära masina tüübi ja andmesildi oleva kümnekohalise numbriga. Selleks pöörduge klientiteeninduspunkti või otse: Techtronic Industries GmbH, Max-Eyth-Straße 10, D-71364 Winnenden, Germany.

## SÜMBOLID



Palun lugege enne käiklaskmist kasutamisejuhend hoolikalt läbi.



Ärge kõrvaldage patareid, elektri- ja elektroonikaseadmete jäätmeid sorteerimata olmejäätmetena. Akude, elektri- ja elektroonikaseadmete jäätmed tuleb koguda eraldi. Akude, akumulaatorite ja valgusallikate jäätmed tuleb seadmetest eemaldada.

Küsige oma kohalikus omavalitsuses või jaemüüjal nõuandeid ringlussevõtu ja kogumispunkti kohta.

Olenevalt kohalikest määrustest võib jaemüüjal lasuda kohustus võtta akude, elektri- ja elektroonikaseadmeid vastu tasuta.

Teie panus akude, elektri- ja elektroonikaseadmete jäätmete korduskasutusse ja ringlussevõtu aitamiseks on oluline. Teie panus akude, elektri- ja elektroonikaseadmete jäätmete korduskasutusse ja ringlussevõtu aitamiseks on oluline.

Teie panus akude, elektri- ja elektroonikaseadmete jäätmete korduskasutusse ja ringlussevõtu aitamiseks on oluline. Akud, eriti liitumakud ning elektri- ja elektroonikaseadmete jäätmed, sisaldavad väärtuslikke taaskasutatavaid materjale, mis võivad kahjustada keskkonda ja inimeste tervist, kui neid ei kõrvaldata keskkonnasõbralikul viisil. Kustutage kõrvaldatavatest seadmetest isiklikud andmed, kui neid seal on.



**ETTEVAATUST!** Elektrilööki vältimiseks enne seadme avamist või patareid väljastamist eemalda kontrolljuhtmeid.



Maandus



Topeltisolatsioon

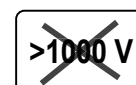

Keelatud teostada mõõtmiseid elektriabel, mille pinge ületab 1000 V.

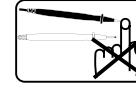

Mõõtmise ajal ära puuduta haaratsit



Euroopa vastavusmärk

British Conformity Mark

## ТЕХНИЧЕСКИЕ ДАННЫЕ

Положение колесика	Диапазон измерения	Разрешение	Точность
Переменный ток	200 A	0.1 A	$\pm(3.0\% + 3\text{dgt})$ 45-60Hz
Напряжение постоянного/переменного тока	400 V 1000 V	0.1 V / 1 V	$\sqrt{\pm(1.5\% + 5\text{dgt})}$ 45-500Hz $\sqrt{\pm(1.0\% + 2\text{dgt})}$
Сопротивление	400 Ω	0.1 Ω	$\pm(1\% + 5\text{dgt})$
	4 kΩ	0.001 kΩ	$\pm(1\% + 2\text{dgt})$
	40 kΩ	0.01 kΩ	$\pm(1\% + 2\text{dgt})$
	400 kΩ	0.1 kΩ	$\pm(1\% + 2\text{dgt})$
Контроль непрерывности	4 MΩ	0.001 MΩ	$\pm(1\% + 2\text{dgt})$
	40 MΩ	0.01 MΩ	$\pm(2\% + 5\text{dgt})$
Низкое полное сопротивление на входе	400.0 V 1000 V	0.1 V / 1 V	$\pm(2.0\% + 3\text{dgt})$ AC: 45-500Hz

Точность указана из расчета на 1 год после заводской калибровки при диапазоне рабочих температур от 18°C до 28°C и относительной влажности от 0 % до 85 %.

Максимальное напряжение между любой клеммой и заземлением	
CAT III	1000 V
CAT IV	600 V
Максимальное сечение проводника для токоизм. клещей	16 mm
Рабочая температура	-10°C-50°C
Температура хранения	-40°C-60°C
Температурный коэффициент	0,1 x указанная точность /°C (<18°C или >28°C)
Максимальная высота уровнем моря	2000 m
Продолжительность работы батареи	прибл 26 ч при использовании всех функций
Батерия	2AA
Вес согласно процедуре EPTA 01/2014	275 g

**ВНИМАНИЕ!** Ознакомьтесь со всеми указаниями по безопасности и инструкциями, в том числе с инструкциями, содержащимися в прилагающейся брошюре. Упущения, допущенные при соблюдении указаний и инструкций по технике безопасности, могут стать причиной электрического поражения, пожара и тяжелых травм. **Сохраняйте эти инструкции и указания для будущего использования.**

### СПЕЦИАЛЬНЫЕ УКАЗАНИЯ ПО ТЕХНИКЕ БЕЗОПАСНОСТИ ИЗМЕРИТЕЛЬНЫЙ ПРИБОР

Никогда не производите измерения на цепях с напряжением выше 1000 В. Используйте только испытательные провода, рассчитанные на 1000 В и выше.

При измерении тока отсоединяйте контрольные кабели от измерительного прибора.

Во время проведения измерений не касайтесь измерительных наконечников.

Для снижения риска поражения электрическим током при измерении сопротивления, целостности цепи и емкости никогда не используйте измерительный прибор на цепи под напряжением.

Не проводите измерения в помещениях с легковоспламеняемой атмосферой. Использование прибора может вызвать искрение, которое может привести к взрыву.

Никогда не используйте прибор, если его поверхность или руки влажные.

Не превышайте допустимые максимальные входные значения в любом из диапазонов измерений.

Производите тестирование цепей под напряжением только в случае крайней необходимости.

Вначале проверьте функциональность прибора на цепи с известными параметрами. Всегда предполагайте, что цепь находится под напряжением, до подтверждения этого с помощью прибора.

Не заземляйте себя во время проведения измерений. Избегайте контакта тела с заземленными предметами, такими как трубы, батареи отопления, кухонные плиты или холодильники.

Во время измерения никогда не открывайте крышку отсека для батарей.

Данный прибор должен использоваться только в соответствии с его предназначением или условиями применения. В противном случае функции обеспечения безопасности прибора могут не сработать, что может привести к серьезной травме и повреждению прибора.

Для снижения риска получения травмы от короткого замыкания и дугowych разрядов всегда используйте средства индивидуальной защиты при работе с оголенными проводниками под напряжением.

Не производите измерения при наличии неисправностей прибора, таких как повреждение корпуса или открытые металлические элементы.

Не поворачивайте вращающийся диск при подсоединенных тестовых выводах.

Не устанавливайте дополнительные детали и не производите каких-либо модификаций измерительного прибора. Для ремонта или повторной калибровки обратитесь на авторизованную сервисную станцию Milwaukee.

В сочетании с прибором Milwaukee используйте только измерительные кабели Milwaukee. Перед использованием проверьте их на предмет повреждений.

Бесконтактный контроль напряжения:

Светодиод может не отображать состояние электрической цепи или оборудования. Никогда не прикасайтесь к тестируемой цепи, которая может находиться под напряжением, даже когда светодиод не горит. Предварительно проверьте исправность светодиода с помощью хорошо знакомого источника питания. Если светодиод не загорается, это свидетельствует о неисправности прибора, и от измерения следует воздержаться! На бесконтактный контроль напряжения оказывают влияние внешние напряжения и то, каким образом измерительное устройство держится в руках или располагается на поверхности.

**Категории измерений и их значение согл. IEC 61010-1:**

CAT III: измерения в сооружениях: стационарные потребители, подключение для распределительной коробки, приборы закреплены на распределительной коробке

CAT IV: измерения на источнике низкого напряжения: главное подключение для счетчика, первичные устройства для защиты от перегрузок

Для данного измерительного прибора определены категории измерений и соответствующее максимальное напряжение измерения, например, 1000 В CAT III. Эти данные указаны на приборе.

### СПЕЦИАЛЬНЫЕ УКАЗАНИЯ ПО ТЕХНИКЕ БЕЗОПАСНОСТИ АККУМУЛЯТОРЫ

Для бесперебойной эксплуатации необходимо вставить 2 батареи AA в прибор. Не пользуйтесь другими видами питания.

Батареи следует всегда хранить в местах, не доступных для детей.

Не вставляйте вместе новые и бывшие в употреблении батареи. Не вставляйте вместе батареи различных изготовителей (или различных типов одного изготовителя).

Не вставляйте вместе аккумуляторные и не заряжаемые батареи.

Вставляйте батарейки в соответствии с символами + / -.

Использованные батарейки немедленно утилизируйте.

Аккумуляторная батарея может быть повреждена и дать течь под воздействием чрезмерных температур или повышенной нагрузки. В случае контакта с аккумуляторной кислотой немедленно промойте место контакта мылом и водой. В случае попадания кислоты в глаза промойте глаза в течении 10 минут и немедленно обратитесь за медицинской помощью.

Данный прибор не предназначен для использования лицами (включая детей) с ограниченными физическими, сенсорными или умственными способностями, а также в случае недостатка опыта и/или знаний, за исключением случаев, когда они находятся под контролем людей, отвечающих за их безопасность, или получили от них инструкции по использованию прибора. Необходимо следить за тем, чтобы дети не играли с прибором.

### ИСПОЛЬЗОВАНИЕ

Измерительный прибор подходит для измерения следующих параметров: переменный ток, переменное напряжение, постоянное напряжение, электрическое сопротивление, проверка отсутствия разрывов в электрической цепи, переменное и постоянное напряжение при низком полном сопротивлении на входе измерительного прибора. Данный прибор разрешается использовать только для измерения указанных параметров.

### ФУНКЦИЯ АВТОМАТИЧЕСКОГО ОТКЛЮЧЕНИЯ

Этот прибор автоматически отключается через 20 минут после последнего нажатия кнопки / вращения установочного колесика. Для возобновления работы устройства нужно нажать одну из кнопок или повернуть установочное колесико.

### РЕКОМЕНДАЦИИ ПО РАБОТЕ

Перед началом измерений установите установочное колесико в соответствующее положение.

Прочно вставьте измерительные кабели.

При изменении тока отсоединяйте измерительные кабели от прибора.

Не подвергайте прибор воздействию прямых лучей солнца, высокой температуры, влажности или росы.

Эксплуатация допускается на высоте 2000 м или выше. Допустимый диапазон температур окружающего воздуха - от -10°C до 50°C.

Данный прибор не является пыле- и водонепроницаемым. Храните прибор в местах, не допускающих проникновение пыли или влаги.

Выключайте измерительный прибор после использования. Если измерительный прибор не используется в течение долгого периода времени, выньте из него батареи.

Для чистки прибора используйте влажную ткань или нейтральное моющее средство. Не используйте абразивы или растворители.

### ТРАНСПОРТИРОВКА ЛИТИЙ-ИОННЫХ АККУМУЛЯТОРОВ

Литий-ионные аккумуляторы в соответствии с предписаниями закона транспортируются как опасные грузы.

Транспортировка этих аккумуляторов должна осуществляться с соблюдением местных, национальных и международных предписаний и положений.

- Эти аккумуляторы могут перевозиться по улице потребителем без дальнейших обязательств.
- При коммерческой транспортировке литий-ионных аккумуляторов экспедиторскими компаниями действуют положения, касающиеся транспортировки опасных грузов. Подготовка к отправке и транспортировка должны производиться исключительно специально обученными лицами. Весь процесс должен находиться под контролем специалиста.

При транспортировке аккумуляторов необходимо соблюдать следующие пункты:

- Убедитесь, что контакты защищены и изолированы во избежание короткого замыкания.
- Следите за тем, чтобы аккумуляторный блок не соскользнул внутри упаковки.
- Транспортировка поврежденных или протекающих аккумуляторов запрещена.

За дополнительными указаниями обратитесь к своему экспедитору.

### ОБСЛУЖИВАНИЕ

Пользуйтесь аксессуарами и запасными частями Milwaukee. В случае возникновения необходимости в замене, которая не была описана, обращайтесь в один из сервисных центров по обслуживанию электроинструментов Milwaukee (см. список сервисных организаций).

При необходимости может быть заказан чертеж инструмента с трехмерным изображением деталей. Пожалуйста, укажите десятизначный номер и тип инструмента и закажите чертеж у Ваших местных агентов или непосредственно у Techtronic Industries GmbH, Max-Eyth-Str. 10, D-71364 Winnenden, Germany.

### СИМВОЛЫ



Пожалуйста, внимательно прочтите инструкцию по использованию перед началом любых операций с инструментом.



Не выбрасывайте отработавшие батареи, электрическое и электронное оборудование вместе с неотсортированными бытовыми отходами. Отработавшие батареи, а также электрическое и электронное оборудование должны быть утилизированы отдельно.

Отработавшие батареи, аккумуляторы и источники света необходимо предварительно извлечь из оборудования. За дополнительную информацию по утилизации и сбору обратитесь в местные муниципальные органы или в розничный магазин.

Нормативные требования в некоторых регионах могут обязывать розничные магазины бесплатно утилизировать отработавшее электрическое и электронное оборудование, а также отработавшие батареи. Повторное использование и переработка отработавших батарей, а также старого электронного и электрического оборудования позволяет снизить потребность в сырьевых ресурсах.

Отработавшие батареи содержат среди прочего литий, а электронное и электрическое оборудование — ценные перерабатываемые материалы. Однако при ненадлежащей утилизации данные компоненты могут нанести вред окружающей среде и здоровью человека. Удалите конфиденциальную информацию с оборудования при ее наличии.



### ПРЕДУПРЕЖДЕНИЕ

Чтобы предотвратить удар электрическим током, перед открыванием корпуса или удалением сменной аккумуляторной батареи убрать контрольный кабель.



Заземление



Защитная изоляция

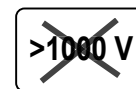

Никогда не производите измерения на цепи с напряжением выше 1000 В.

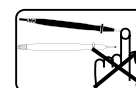

Во время проведения измерений не касайтесь измерительных наконечников.



Европейский знак соответствия



Британский знак соответствия

## ТЕХНИЧЕСКИ ДАННИ

Позиция на колелото за регулиране	Диапазон на измерване	Разделителна способност	Точност на измерване
Променлив ток	200 A	0.1 A	$\pm(3.0\% + 3\text{dgt})$ 45-60Hz
Променливо/Постоянно напрежение	400 V 1000 V	0.1 V / 1 V	$\sqrt{V}: \pm(1.5\% + 5\text{dgt})$ 45-500Hz $\bar{V}: \pm(1.0\% + 2\text{dgt})$
Съпротивление	400 $\Omega$ 4 k $\Omega$ 40 k $\Omega$ 400 k $\Omega$ 4 M $\Omega$ 40 M $\Omega$	0.1 $\Omega$ 0.001 k $\Omega$ 0.01 k $\Omega$ 0.1 k $\Omega$ 0.001 M $\Omega$ 0.01 M $\Omega$	$\pm(1\% + 5\text{dgt})$ $\pm(1\% + 2\text{dgt})$ $\pm(1\% + 2\text{dgt})$ $\pm(1\% + 2\text{dgt})$ $\pm(1\% + 2\text{dgt})$ $\pm(2\% + 5\text{dgt})$
Изпитване за цялост на веригата	400.0 V 1000 V	0.1 V / 1 V	$\pm(2.0\% + 3\text{dgt})$ AC: 45-500Hz
Нисък входен импеданс	400.0 V 1000 V	0.1 V / 1 V	$\pm(2.0\% + 3\text{dgt})$ AC: 45-500Hz

Точността е специфицирана за 1 година съгласно фабричното калибриране при 18°-28°C и влажност на въздуха 0%-85% .

Максимално напрежение между кабела и заземяването	
CAT III	1000 V
CAT IV	600 V
Максимална дебелина на кабела при клемите за измерване	16 mm
Работна температура	-10°C-50°C
Температура на съхранение	-40°C-60°C
Температурен коефициент	0,1 x специфицирана точност /°C (<18°C или >28°C)
Максимална работна височина над нормалната нула	2000 m
Време на работа на батерията	прибл 26 часа с всички функции
Батерия	2AA
Тегло съгласно процедурата EPTA 01/2014	275 g

**ВНИМАНИЕ!** Прочетете указанията за безопасност и съветите в приложената брошура. Неспазването на приведените по-долу указания може да доведе до токов удар, пожар и/или тежки травми. **Съхранявайте тези указания на сигурно място.**

### СПЕЦИАЛНИ УКАЗАНИЯ ЗА БЕЗОПАСНОСТ ИЗМЕРВАТЕЛЕН УРЕД

Не извършвайте измервания в токови вериги с напрежение над 1000 V. Използвайте само кабели за проверка, които са подходящи за 1000 V и повече.

При измерване на електрически ток отстранете кабелите за измерване от уреда.

По време на измерване не докосвайте краищата на уреда за измерване.

За да избегнете опасност от токов удар при измерване на съпротивление, проверка за проводимост и измерване на капацитета, никога не извършвайте тези измервания под напрежение.

Не извършвайте измервания в помещения с лесно запалими газове. Използването на измервателния уред може да предизвика образуване на искра, което да доведе до експлозия.

Не използвайте измервателния уред, ако корпусът му или ръката Ви са влажни.

Не надвишавайте максимално допустимите входящи стойности за измервателния уред.

Извършвайте измерване на електрически вериги под напрежение само тогава, когато непременно се налага.

Първо изпробвайте функцията на измервателния уред на позната верига. Не забравяйте никога, че електрическата верига е под напрежение, преди да докажете, че не е.

Не извършвайте сами заземяване по време на измерване. Избягвайте контакт със заземени части като тръби, радиатори, печки или хладилници.

Никога не отваряйте капака на гнездото за батерии по време на измерване.

Използвайте измервателния уред само за предвидените цели и при посочените условия на средата. В противен случай функциите за безопасност на уреда няма да функционират безупречно и това може да доведе до тежки наранявания и до повреда на измервателния уред.

За да избегнете опасността от токов удар или електрическа дъга, при боравене с кабели под напрежение носете предпазно облекло.

Никога не извършвайте измервания с дефектен уред, например при повреден корпус или свободни метални части по измервателния уред. Не задействайте колелото за регулиране, когато е свързан кабелът за измерване.

Не поставяйте допълнителни части към уреда за измерване, както и не предприемайте никакви промени по него. За ремонт или калибриране занесете уреда в специализиран сервиз на Milwaukee.

Използвайте само кабели за измерване Milwaukee с измервателния уред на Milwaukee . Преди употреба проверете кабелите за измерване за наличие на евентуални дефекти.

Безконтактно измерване на напрежението:  
LED светодиодът не показва състоянието на електрическата инсталация. Дори и по време на проверката LED светлината да не мига, не докосвайте никога проводници, които могат да бъдат под напрежение. Тествайте функционалността на LED светлината на познат източник на напрежение. Ако LED светлината не функционира, уредът за проверка на напрежението е дефектен и не трябва да се използва за измервания. Безконтактно измерване на напрежението се влияе от външни напрежения, както и от начин по който сте позиционирали или държите измервателния уред.

**Измервателни категории и тяхното значение според IEC 61010-1:**  
CAT III: Измервания в инсталацията на strada: стационарни консуматори, свързване на разпределително устройство, фиксирано свързани уреди към разпределителното устройство  
CAT IV: Измервания в източника на инсталацията за ниско напрежение: електромтери главна връзка, първични защити срещу свръхнапрежение  
За Вашия наличен измервателен уред важи измервателната категория и съответното максимално номинална напрежение, например 1000 V CAT III, които са обозначени на уреда.

### СПЕЦИАЛНИ УКАЗАНИЯ ЗА БЕЗОПАСНОСТ БАТЕРИИ

За безупречна работа е необходимо да поставите правилно в устройството 2 батерии AA. Не използвайте никакви други източници на напрежение и начини на електрозахранване.

Съхранявайте батериите винаги далеч от достъпа на деца.

Не използвайте едновременно нови и стари батерии. Не използвайте батерии на различни производители (или различни модели на един и същ производител).

Не използвайте едновременно зареждащи се и незареждащи се батерии.

Поставяйте батериите като обърнете внимание на поляритета + / -.

Изтощените батерии следва да се изхвърлят съобразно изисквания за подобен вид отпадъци.

При екстремно натоварване или екстремна температура от повредени акумулатори може да изтече батерийна течност. При допир с такава течност веднага измийте с вода и сапун. При контакт с очите веднага изплаквайте старателно най-малко 10 минути и незабавно потърсете лекар.

Този уред не е предназначен за употреба от лица (включително деца) с ограничени физически, сензорни и умствени способности или с недостатъчен опит и/или без познания, освен ако не са наблюдавани от отговарящо за безопасността им лица и са получили от него указания как да ползват уреда. Не оставяйте децата без надзор, за да сте сигурни, че не си играят с уреда.

### ИЗПОЛЗВАНЕ ПО ПРЕДНАЗНАЧЕНИЕ

Измервателният уред е подходящ за измерване на следните параметри: променлив ток, променливо напрежение, постоянно напрежение, електрическо съпротивление, проверка за електропроводимост, променливо и постоянно напрежение при нисък входен импеданс на измервателния уред. Този уред следва да се използва за измерване само на горепосочените параметри.

### ФУНКЦИЯ ЗА АВТОМАТИЧНО ИЗКЛЮЧВАНЕ

Уредът се изключва след 20 минути, ако през това време не бъдат задействани бутон или колело за регулиране. За да продължите да ползвате уреда, завъртете колелото за регулиране или натиснете някой бутон.

### УКАЗАНИЯ ЗА РАБОТА

Преди измерване позиционирайте колелото за регулиране.

Пъхнете измервателните кабели здраво в измервателния уред.

При измерване на тока махнете кабела за проверка от уреда за измерване.

Не излагайте измервателния уред на директна слънчева светлина, високи температури, висока влажност на въздуха или сутрешна роса.

Използвайте до надморска височина от 2000 м. Подходяща температура на околната среда -10°C - 50°C.

Измервателният уред не е уплътнен срещу прах и влага. Пазете измервателния уред от прах и вода.

След употреба изключете измервателния уред. Ако няма да използвате измервателния уред за по-продължително време, махнете батериите.

Почистете измервателния уред с влажна кърпа или с меко средство за почистване. Не използвайте абразивни средства или разтворители.

### ПРЕВОЗ НА ЛИТИЕВО-ЙОННИ БАТЕРИИ

Литиево-йонните батерии са предмет на законовите разпоредби за превоз на опасни товари.

Превозът на тези батерии трябва да се извършва в съответствие с местните, националните и международните разпоредби и регламенти.

- Потребителите могат да превозват тези батерии по пътя без допълнителни изисквания.
- Превозът на литиево-йонни батерии от транспортни компании е предмет на законовите разпоредбите за превоз на опасни товари. Подготовката на превоза и самият превоз трябва да се извършват само от обучени лица. Целият процес трябва да е под професионален надзор.

Спазвайте следните изисквания при превоз на батерии:

- Уверете се, че контактите са защитени и изолирани, за да се избегне късо съединение.
- Уверете се, че няма опасност от разместване на батерията в опаковката.
- Не превозвайте повредени батерии или такива с течове.

Обърнете се към Вашата транспортна компания за допълнителни инструкции.

### ПОДДРЪЖКА

Да се използва само аксесоари на Milwaukee и резервни части на Milwaukee. Елементи, чията подмяна не е описана, да се дадат за подмяна в сервиз на Milwaukee (вижте брошурата „Гаранция и адреси на сервизи“).

При необходимост можете да поискате за уреда от Вашия сервиз или директно от Techtronic Industries GmbH, Max-Eyth-Straße 10, D-71364 Winnenden, Germany, чертеж за в случай на експлозия, като

посочите типа на машината и десетцифрения номер върху заводската табелка.

### СИМВОЛИ



Преди пускане на уреда в действие моля прочетете внимателно инструкцията за използване.



Отпадъците от батерии, отпадъците от електрическо и електронно оборудване не трябва да се изхвърлят заедно с битовите отпадъци. Отпадъците от батерии, отпадъците от електрическо и електронно оборудване трябва да се събират и изхвърлят отделно. Преди изхвърлянето отстранявайте от уредите отпадъците от батерии, отпадъците от акумулатори и лампите.

Информирайте се от местните служби или от своя специализиран търговец относно фирмите за рециклиране и местата за събиране на отпадъци. В зависимост от местните разпоредби, търговците на дребно могат са задължени да приемат безплатно върнатите обратно отпадъци от батерии и от електрическо и електронно оборудване. Дайте своя принос за намаляването на нуждите от суровини чрез повторната употреба и рециклирането на Вашите отпадъци от батерии и отпадъци от електрическо и електронно оборудване. Отпадъците от батерии (най-вече литиево-йонните батерии) и отпадъците от електрическо и електронно оборудване съдържат ценни рециклиращи се материали, които могат да повлияят отрицателно на околната среда и на Вашето здраве, ако не се изхвърлят по екологосъобразен начин. Преди изхвърлянето като отпадък изтрийте от Вашия употребяван уред евентуално наличните в него лични данни.



### ПРЕДУПРЕЖДЕНИЕ

За да избегнете електрически удар, преди отваряне на корпуса или смяна на сменящата се батерия, махнете кабела за проверка.



Маса



Предпазна изолация



Не извършвайте измервания в електрически вериги над 1000 V.



По време на измерването не докосвайте измервателните краища.



Европейски знак за съответствие



Британски знак за съответствие



DATE TEHNICE			
Poziția roții de reglare	Domeniul de măsurare	Rezoluția	Acuratețea
Curent alternativ	200 A	0.1 A	±(3.0% +3dgt) 45-60Hz
Tensiune alternativă/continuă	400 V 1000 V	0.1 V / 1 V	$\overline{V}$ : ±(1.5% +5dgt) 45-500Hz $\overline{V}$ : ±(1.0% + 2dgt)
Rezistență	400 Ω	0.1 Ω	±(1% +5dgt)
	4 kΩ	0.001 kΩ	±(1% +2dgt)
	40 kΩ	0.01 kΩ	±(1% +2dgt)
	400 kΩ	0.1 kΩ	±(1% +2dgt)
Continuitate	4 MΩ	0.001 MΩ	±(1% +2dgt)
	40 MΩ	0.01 MΩ	±(2% +5dgt)
Impedanță joasă de intrare	400.0 V	0.1 V / 1 V	±(2.0% + 3dgt) AC: 45-500Hz
	1000 V		

Acuratețea este specificată pentru 1 an de la calibrarea din fabrică la 18°-28°C și umiditate relativă a aerului de 0%-85%.

Tensiune max. între conexiune și pământ	
CAT III	1000 V
CAT IV	600 V
Grosimea max. a cablului la cleștele de măsurare	16 mm
Temperatura de lucru	-10°C-50°C
Temperatura de depozitare	-40°C-60°C
Coefficient de temperatură	0,1 x acuratețea specificată /°C (<18°C sau >28°C)
Altitudinea max. de lucru	2000 m
Durata de funcționare a bateriei	aprox. 26 h cu toate funcțiile
Baterie	2AA
Greutatea conform „EPTA procedure 01/2014”	275 g

**⚠️ AVERTISMENT! Citiți toate avizele de siguranță și indicațiile, chiar și cele din borșura alăturată.** Nerespectarea indicațiilor de avertizare și a instrucțiunilor poate provoca electrocutare, incendii și/sau răni grave.  
**Păstrați toate indicațiile de avertizare și instrucțiunile în vederea utilizării viitoare.**

#### INSTRUCȚIUNI SPECIALE DE SIGURANȚĂ APARATUL DE MĂSURARE

Nu se efectuează măsurători în circuite electrice cu tensiuni peste 1000 V. Se folosesc doar cabluri de verificare care sunt indicate pentru 1000 V sau mai mult.

La măsurarea de curent se îndepărtează cablurile de verificare de pe aparatul de măsurare.

Nu se ating vârfurile de măsurare în timpul măsurătorii.

Pentru evitarea pericolului de electrocutare la măsurarea rezistenței, a continuității și a capacității, aceste măsurători nu se vor efectua niciodată sub tensiune.

Nu se efectuează măsurători în încăperi cu gaze ușor inflamabile. Utilizarea aparatului de măsurare poate produce scântei, ceea ce ar putea cauza o explozie.

Nu se folosește aparatul de măsurare dacă mâna dvs. sau carcasa sunt umede.

Nu se vor depăși valorile de intrare maxim admise ale aparatului de măsură.

Măsurătorile pe circuite electrice conductoare de tensiune se efectuează doar dacă este neapărat necesar.

Mai întâi se verifică funcționarea aparatului de măsură pe un circuit cunoscut. Plecați întotdeauna de la premisa că circuitul se află sub tensiune înainte de a se dovedi că nu este sub tensiune.

Nu vă pământați pe dvs. înșivă în timpul măsurării. Evitați contactul corpului cu obiecte pământate precum țevi, radiatoare, cuptoare sau frigider.

Nu deschideți niciodată capacul compartimentului bateriei în timpul efectuării unei măsurători.

Aparatul de măsură se va folosi doar în scopurile și condițiile prevăzute. În caz contrar, funcțiile de siguranță ale aparatului de măsură nu pot

lucra perfect și se poate ajunge la vătămări corporale grave respectiv la deteriorarea aparatului.

Pentru a evita pericolul unei electrocutări sau a unui arc electric, în zona în care sunt cabluri conductoare se va purta îmbrăcăminte de protecție adecvată.

Nu se vor efectua niciodată măsurători cu un aparat de măsurare defect, de ex. cu carcasa deteriorată sau cu părți metalice expuse liber pe aparat.

Nu se acționează asupra roții de reglare, dacă sunt legate cablurile de verificare.

Nu se montează piese suplimentare pe aparatul de măsură și nici nu se întreprind modificări asupra aparatului. Pentru reparații sau recalibrare, aparatul trebuie trimis la un serviciu pentru clienți autorizat de Milwaukee.

Pentru aparatul de măsură se vor folosi doar cabluri de verificare Milwaukee. Cablurile de verificare se vor inspecta înainte de utilizare și nu prezintă deteriorări.

Detectarea tensiunii fără contact:  
LED-ul nu indică starea instalației electrice. Chiar dacă LED-ul nu se aprinde în timpul verificării, nu trebuie în niciun caz atinși conductorii care ar putea să fie sub tensiune. Se testează funcționarea LED-ului la o sursă de tensiune cunoscută. Dacă LED-ul nu se aprinde, detectorul de tensiune este defect și nu se va folosi la măsurare! Detectarea tensiunii fără contact este influențată de tensiuni externe și de modul în care se ține aparatul de măsură și de plasarea acestuia.

**Categoriile de măsurare și semnificațiile lor conform IEC 61010-1:**  
CAT III: Măsurători la instalații în clădiri: consumatori staționari, tablou de distribuție, aparate solidare cu tabloul de distribuție  
CAT IV: Măsurători la sursa instalației de joasă tensiune: contor conexiune principală, dispozitive primare de protecție împotriva suprapresiunii

Pentru aparatul de măsură de față sunt valabile categoria de măsurare și tensiunea nominală maximă asociată acesteia, de ex. 1000 V CAT III, imprimate pe aparat.

#### INSTRUCȚIUNI SPECIALE DE SIGURANȚĂ BATERII

Pentru o funcționare perfectă trebuie introduse corect în aparat 2 baterii AA. Nu se vor folosi alte alimentări de curent sau surse de tensiune.

Bateriile nu se lasă niciodată la îndemâna copiilor.

Nu se introduc împreună baterii noi cu baterii uzate. Nu se introduc împreună baterii de la producători diferiți (sau de tipuri diferite).

Nu se folosesc simultan baterii reincărcabile cu baterii nereincărcabile.

Bateriile se introduc conform simbolurilor + / -.

Bateriile uzate se îndepărtează imediat ca deșeu respectând normele.

Acidul se poate scurge din acumulatorii deteriorați la încărcături sau temperaturi extreme. În caz de contact cu acidul din acumulator, spălați imediat cu apă și săpun. În caz de contact cu ochii, clătiți cu atenție timp de cel puțin 10 minute și apelați imediat la îngrijire medicală.

Acest aparat nu este destinat folosirii de către persoane (inclusiv copii) cu abilități psihice, senzoriale sau mentale limitate sau fără experiență și/sau fără cunoștințele necesare, exceptând cazul în care acestea sunt supravegheate de o persoană responsabilă de siguranța lor sau dacă au primit de la această persoană indicații legate de modul de folosire al aparatului. Copiii trebuie supravegheați pentru a asigura faptul că ei nu se joacă cu aparatul.

#### CONDIȚII DE UTILIZARE SPECIFICATE

Aparatul de măsură se pretează la măsurarea următorilor parametri: curent alternativ, tensiune alternativă, tensiune continuă, rezistență electrică, verificarea continuității electrice, tensiune alternativă și continuă în condiții de impedanță joasă de intrare a aparatului de măsură. Utilizarea acestui aparat este permisă numai pentru măsurarea parametrilor menționați mai sus.

#### FUNCȚIA DE OPRIRE AUTOMATĂ

Aparatul se deconectează după 20 min. dacă în acest timp nu se acționează tasta sau roțița de reglare. Pentru a folosi din nou aparatul, învârtiți roțița de reglare sau apăsați o tastă.

#### MOD DE LUCRU

Înainte de măsurare se aduce roata de reglare în poziția dorită.

Se introduc bine cablurile de măsurare în aparat.

Pentru măsurarea curentului se scot cablurile de verificare din aparatul de măsură.

Aparatul de măsură nu se expune direct la radiații solare, temperaturi ridicate, umiditate ridicată sau rouă.

Se utilizează până la o altitudine de 2000 m. Temperatura ambiantă indicată -10°C - 50°C.

Aparatul de măsură nu este etanș la apă sau praf. A se feri aparatul de apă și praf.

Deconectați aparatul de măsură după utilizare. Atunci când aparatul de măsură urmează a nu fi utilizat un timp mai îndelungat, scoateți-i bateriile.

Aparatul de măsură se curăță cu o lavetă umedă sau cu un detergent neagresiv. Nu se folosesc mijloace abrazive sau solvenți.

#### TRANSPORTUL ACUMULATORILOR CU IONI DE LITIU

Acumulatorii cu ioni de litiu cad sub incidența prescripțiilor legale pentru transportul de mărfuri periculoase.

Transportul acestor acumulatorii trebuie să se efectueze cu respectarea prescripțiilor și reglementărilor pe plan local, național și internațional.

- Consumatorilor le este permis transportul rutier nerestricționat al acestui tip de acumulatorii.
- Transportul comercial al acumulatorilor cu ioni de litiu prin intermediul firmelor de expediție și transport este supus reglementărilor transportului de mărfuri periculoase. Pregătirile pentru expediție și transport au voie să fie efectuate numai de către personal instruit corespunzător. Întregul proces trebuie asistat în mod competent.

Următoarele puncte trebuie avute în vedere la transportul acumulatorilor:

- Pentru a se evita scurtcircuite, asigurați-vă de faptul că sunt protejate și izolate contactele.
- Aveți grijă ca pachetul de acumulatorii să nu poată aluneca în altă poziție în interiorul ambalajului său.
- Este interzis transportarea unor acumulatorii deteriorați sau care pierd lichid.

Pentru indicații suplimentare adresați-vă firmei de expediție și transport cu care colaborați.

#### INTREȚINERE

Utilizați numai accesorii și piese de schimb Milwaukee. Dacă unele din componente care nu au fost descrise trebuie înlocuite, vă rugăm contactați unul din agenții de service Milwaukee (vezi lista noastră pentru service / garanție)

Dacă este necesară, se poate comanda o imagine descompusă a sculei. Vă rugăm menționați numărul art. Precum și tipul mașinii tipărit pe etichetă și comandați desenul la agenții de service locali sau direct la Technronic Industries GmbH, Max-Eyth-Straße 10, D-71364 Winnenden, Germany.

#### SIMBOLURI



Vă rugăm citiți cu atenție instrucțiunile înainte de pornirea mașinii



Deșeurile de baterii, deșeurile de echipamente electrice și electronice nu se elimină ca deșeu municipal nesortat.

Deșeurile de baterii și deșeurile de echipamente electrice și electronice trebuie colectate separat. Deșeurile de baterii, deșeurile de acumulatorii și materialele de iluminat trebuie îndepărtate din echipament. Informații-vă de la autoritățile locale sau de la comercianții acreditați în legătură cu centrele de reciclare și de colectare. În conformitate cu reglementările locale retailerii pot fi obligați să colecteze gratuit bateriile uzate și deșeurile de echipamente electrice și electronice.

Contribuția dumneavoastră la reutilizarea și reciclarea deșeurilor de baterii și a deșeurilor de echipamente electrice și electronice contribuie la reducerea cererii de materii prime. Deșeurile de baterii și deșeurile de echipamente electrice și electronice conțin materiale reciclabile valoroase, care pot avea un impact negativ asupra mediului și sănătății umane, în cazul în care nu sunt eliminate în mod ecologic.

În cazul în care pe echipamente au fost înregistrate date cu caracter personal, acestea trebuie șterse înainte de eliminarea echipamentelor ca deșeu.



#### AVERTIZARE

Pentru a se evita electrocutarea, trebuie scoase cablurile de verificare înainte de deschiderea carcasei sau îndepărtarea bateriilor.



Masă



Cu izolație de protecție



Nu se efectuează măsurători în circuite electrice peste 1000 V.

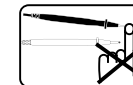

Nu atingeți vârfurile de măsurare în timpul măsurătorii.



Marcă de conformitate europeană

Marcă de conformitate britanică

## ТЕХНИЧКИ ПОДАТОЦИ

Позиција на тркалце за нагодување	Мерно подрачје	Резолуција	Мерна точност
Наизменична струја	200 A	0.1 A	$\pm(3.0\% + 3\text{dgt})$ 45-60Hz
Наизменичен/Еднонасочен напон	400 V 1000 V	0.1 V / 1 V	$\sqrt{\pm(1.5\% + 5\text{dgt})}$ 45-500Hz $\sqrt{\pm(1.0\% + 2\text{dgt})}$
Отпор	400 $\Omega$ 4 k $\Omega$ 40 k $\Omega$ 400 k $\Omega$	0.1 $\Omega$ 0.001 k $\Omega$ 0.01 k $\Omega$ 0.1 k $\Omega$	$\pm(1\% + 5\text{dgt})$ $\pm(1\% + 2\text{dgt})$ $\pm(1\% + 2\text{dgt})$ $\pm(1\% + 2\text{dgt})$
Контрола на проток	4 M $\Omega$ 40 M $\Omega$	0.001 M $\Omega$ 0.01 M $\Omega$	$\pm(1\% + 2\text{dgt})$ $\pm(2\% + 5\text{dgt})$
Ниска влезна импеданса	400.0 V 1000 V	0.1 V / 1 V	$\pm(2.0\% + 3\text{dgt})$ AC: 45-500Hz

Точноста е специфицирана за 1 година по фабричката калибрација при температура 18°-28°C и влажност 0%-85% .

Макс. напон помеѓу приклучок и земја CAT III CAT IV	1000 V 600 V
Макс. дебелина на кабел кај мерна клешта	16 mm
Работна температура	-10°C-50°C
Температура на чување	-40°C-60°C
Температурен коефициент	0,1 x специфицирана точност /°C (<18°C или >28°C)
Макс. Работна висина над Нормална нула	2000 m
Времетраење на батерија	околу 26 h со сите функции
Батерија	2AA
Тежина според ЕПТА-процедурата 01/2014	275 g

**⚠ ПРЕДУПРЕДУВАЊЕ! Прочитајте ги сите безбедносни упатства и инструкции.** Заборавање на почитувањето на безбедносните упатства и инструкции можат да предизвикаат електричен удар, пожар и/или тешки повреди.

**Сочувајте ги сите безбедносни упатства и инструкции за во иднина.**

### СПЕЦИЈАЛНИ БЕЗБЕДНОСНИ УПАТСТВА МЕРЕН АПАРАТ

Не извршувajte мерења во струјни кола со напони над 1000 V. Употребувајте само контролни кабли што се наменети за 1000 V или повеќе.

При мерење струја отстранете ги контролните кабли од мерниот апарат.

Не ги допирајте мерните врвови за време на мерењето.

За избегнување опасност од електричен удар при мерење на отпорот, контрола на протокот и мерење на капацитетот, ваквите мерења никогаш не ги вршете под напон.

Не вршете мерења во просторите со лесно запаливи гасови. Употребата на мерниот апарат може да предизвика искри, што може да доведе до експлозија.

Не го употребувајте мерниот апарат доколку куќиштето или Вашата рака е влажна.

Не ги пречекорувајте максималните дозволени влезни вредности за овој мерен апарат.

Вршете мерење на струјни кола под напон само доколку тоа е безусловно неопходно.

Најпрво тестирајте го функционирањето на мерниот апарат на некое познато коло. Секогаш поаѓајте од тоа, дека струјното коло е под напон, сè додека не се потврди дека истото не е под напон.

Не се заземјувајте за време на мерењето. Избегнувајте контакт на телото со заземјени делови како што се цевки, грејни тела, печки или фрижидери.

Никогаш не го отворајте капачето од фахот за батерија за време на мерење.

Употребувајте го мерниот апарат само за предвидените употреби и во предвидените услови на опкружувањето. Во спротивно безбедносните функции на мерниот апарат не можат да функционираат уредно и можно е да дојде до тешки телесни повреди односно оштетувања на мерниот апарат.

За избегнување на опасноста од електричен удар или светлински лак, носете соодветна заштитна облека во опкружување од кабли под напон.

Никогаш не вршете мерења со дефектен мерен апарат, на пример при оштетено куќиште или положени метални делови врз мерниот апарат.

Не го притискајте тркалцето за нагодување кога се приклучени контролните кабли.

Не занесувајте дополнителни делови на мерниот апарат и не правите измени на мерниот апарат. За поправка или рекалибрација испратете го мерниот апарат во овластена служба за клиенти на Milwaukee.

Употребувајте со Milwaukee мерниот апарат само контролни кабли на Milwaukee. Проверете ги контролните кабли пред употребата по однос на нивно оштетување.

Контрола на напонот без контакт:

ЛЕД не ја прикажува состојбата на електрична инсталација. Дури и кога ЛЕД во текот на мерење не свети, никогаш не допирајте проводници, кои би можеле да се наоѓаат под напон. Тестирајте го функционирањето на ЛЕД на некој познат извор на напон. Доколку ЛЕД не свети, во тој случај детекторот на напон е дефектен и не смее да се употребува за мерења! Врз контролата на напонот без контакт влијаат екстерни напони исто како што влијае и тоа, како мерниот апарат се држи односно поставен.

**Мерни категории и нивно значење според ИЕС 61010-1:**

CAT III: мерења во инсталација на објект: стационарни потрошувачи, дистрибуциски приклучок, апарати фиксни на дистрибутер  
CAT IV: мерења на изворот на инсталација со низок напон: броило главен приклучок, примарни заштитни уреди од надструја  
За вашиот приложен мерен апарат важи мерната категорија и назначениот максимален дозволен напон, на пример 1000 V CAT III, коишто се одбележани на апаратот.

### СПЕЦИЈАЛНИ БЕЗБЕДНОСНИ УПАТСТВА БАТЕРИИ

За беспрекорна работа во апаратот мора да бидат уредно ставени 2-AA батерии. Не употребувајте други видови на напојување со напон или струја.

Секогаш чувајте ги батериите вон дофат на деца.

Не употребувајте мешавина од нови и употребувани батерии. Не употребувајте мешавина од батерии на различни производители (или различни типови од еден производител).

Не употребувајте истовремено батерии што можат да се полнат и батерии што не можат да се полнат.

Ставајте ги батериите според симболите + / - .

Искористените батерии отстранете ги веднаш уредно.

Киселината од оштетените батериите може да истече при екстреман напон или температури. Доколку дојдете во контакт со исатата, измијте се веднаш со сапун и вода. Во случај на контакт со очите плакнете ги убаво најмалку 10 минути и задолжително одете на лекар.

Овој уред не е наменет за употреба од страна на лица (вклучувајќи и деца) со ограничени физички, сензорни или ментални способности или со недостаток на искуство и / или недостаток на знаење, освен доколку тие лица се под надзор на лице, кое е надлежно за нивната безбедност, или доколку од тоа лице добиваат инструкции за тоа, како да се користи апаратот. Децата треба да бидат под надзор за да бидете сигурни, дека тие не играат со апаратот.

### СПЕЦИФИЦИРАНИ УСЛОВИ НА УПОТРЕБА

Овој апарат е погоден за мерење на следните параметри: наизменична струја, наизменичен напон, еднонасочен напон, електричен отпор, контрола на електричен проток, наизменичен и еднонасочен напон при ниска влезна импеданса на мерниот апарат. Овој апарат смее да се употребува само за мерење на претходно наведените параметри.

### ФУНКЦИЈА ЗА АВТОМАТСКО ИСКЛУЧУВАЊЕ

Апаратот се исклучува по 20 минути, доколку во тој период не биде притиснат некој тастер или тркалцето за нагодување.

### РАБОТНИ УПАТСТВА

Пред мерење поставете го тркалцето за нагодување на саканата позиција.

Вклучете ги контролните кабли цврсто во мерниот апарат.

При мерење струја отстранете ги контролните кабли од мерниот апарат.

Не го изложувајте мерниот апарат на директно зрачење на сонце, високи температури, висока влажност на воздух или утринска роса.

Употреба на надморска височина до 2000 m. Соодветна температура на опкружувањето -10°C - 50°C.

Мерниот апарат не е отпорен на прашина и вода. Чувајте го мерниот апарат настрана од прашина и вода.

По употреба исклучете го мерниот апарат. Доколку мерниот апарат не се употребува подолг период, во тој случај отстранете ги батериите.

Чистете го мерниот апарат со влажна крпа или меко средство за чистење. Не употребувајте средства за триење или разредувачи.

### ТРАНСПОРТ НА ЛИТИУМ-ЈОНСКИ БАТЕРИИ

Литиум-јонските батерии подлежат на законските одредби за транспорт на опасни материи.

Транспортот на овие батерии мора да се врши согласно локалните, националните и меѓународните прописи и одредби.

- Потрошувачите на овие батерии може да вршат непречен патен транспорт на истите.
- Комерцијалниот транспорт на литиум-јонски батерии од страна на шпедитерски претпријатија подлежат на одредбите за транспорт на опасни материи. Подготовките за шпедиција и транспорт треба да ги вршат исклучиво соодветно обучени лица. Целокупниот процес треба да биде стручно надгледуван.

При транспортот на батерии треба да се внимава на следното:

- Осигурајте се дека контактите се заштитени и изолирани, а сето тоа со цел да се избегнат кратки споеви.
  - Внимавајте да не дојде до преместување на батериите во нивната амбалажа.
  - Забранет е транспорт на оштетени или протечени литиум-јонски батерии.
- За понатамошни инструкции обратете се до Вашето шпедитерско претпријатие.

### ОДРЖУВАЊЕ

Користете само Milwaukee додатоци и резервни делови. Доколку некои од компонентите кои не се опишани треба да бидат заменети, Ве молиме контактирајте ги сервисните агенти на Milwaukee (консултирајте ја листата на адреси).

Доколку е потребно можно е да биде набавен детален приказ на алатот. Ве молиме наведете го бројот на артикул како и типот на машина кој е

отпечатан на етикетата и порачајте ја скицата кај локалниот застапник или директно кај: Techtronic Industries GmbH, Max-Eyth-Straße 10, D-71364 Winnenden, Germany.

### СИМБОЛИ



Ве молиме пред да ја стартувате машината обрнете внимание на упатствата за употреба.



Не отстранувајте ги отпадните батерии, отпадната електрична и електронска опрема како несортiran комунален отпад. Отпадните батерии и отпадната електрична и електронска опрема мора да се собираат посебно.

Отпадните батерии, отпадните акумулатори и отпадните извори на светлина треба да се отстранат од опремата.

Проверете кај вашиот локален орган или продавач за совети за рециклирање и место за собирање. Во зависност од локалните регулативи, трговците на мало може да се обврзани бесплатно да ги преземаат искористените батерии, како и отпадната електрична и електронска опрема.

Вашиот придонес за повторна употреба и рециклирање на отпадните батерии и отпадната електрична и електронска опрема помага да се намали побарувачката на суровини.

Отпадните батерии, посебно оние што содржат литиум, и отпадната електрична и електронска опрема содржат вредни материјали за рециклирање, кои може негативно да влијаат на животната средина и на здравјето на луѓето доколку не се отстранат на еколошки компатибилен начин.

Избришете ги личните податоци од отпадната опрема, доколку ги има.



### ПРЕДУПРЕДУВАЊЕ

Со цел за избегнување електричен удар, пред отворање на куќиштето или отстранување на батеријата отстранете ги контролните кабли.



Маса



Заштитна изолација



Не вршете мерења во струјни кола со напони над 1000 V.

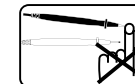

Не ги допирајте мерните врвови за време на мерењето.



Европска ознака за сообразност

Британска ознака за сообразност

البيانات الفنية			
الذقة	الذقة	النطاق	وضع الطلب
45-60Hz ±(3,0% +3dgt)	0,1 A	200 A	التيار المتردد
45-500Hz ±(1,5% +5dgt) V: ±(1,0% + 2dgt)	0,1 V / 1 V	400 V 1000 V	جهد التيار المتردد/جهد التيار المستمر
±(1% +5dgt) ±(1% +2dgt) ±(1% +2dgt) ±(1% +2dgt) ±(1% +2dgt) ±(2% +5dgt)	0,1 Ω 0,001 kΩ 0,01 kΩ 0,1 kΩ 0,001 MΩ 0,01 MΩ	400 Ω 4 kΩ 40 kΩ 400 kΩ 4 MΩ 40 MΩ	المقومة
±(2.0% + 3dgt) AC: 45-500Hz	0.1 V / 1 V	400.0 V 1000 V	جهد التيار المتردد/جهد التيار المستمر / معاوقة الإدخال المنخفض

الحد الأقصى للجهد الكهربى بين أي طرف والمؤرض	V 1000 V 600
فتحة الفك (أقصى حجم الموصل)	mm 16
درجة حرارة التشغيل	-10°C-50°C
درجة حرارة التخزين	-40°C-60°C
الذقة المحددة 0,1 x ابرحة مئوية (>18درجة مئوية أو <28 درجة مئوية)	معامل درجة الحرارة
m 2000	ارتفاع التشغيل
أكثر من 26 ساعة لجميع الوظائف	عمر البطارية
AA 2	البطارية
275 g	الوزن وفقا لنهج EPTA رقم 01/2014

تحذير!

**اقرأ جميع تحذيرات السلامة وجميع التعليمات، بما فيها**

قد يؤدي الفشل في مراعاة التحذيرات والتعليمات إلى التعرض للإصابة بصدمة كهربية أو الحريق أو/أو إصابة خطيرة.

**احتفظ بجميع التنبيهات والتعليمات للرجوع إليها مستقبلا.**

تحذير!

لا تقم بقياس أبداً في دائرة يزيد جهدها الكهربى عن 1000 فولت. استخدم فقط الموصلات التي تبدأ من 1000 فولت أو أكثر.

لم يتم تصميم رؤوس القلم بحيث لا تؤدي إلى تصغير الدائرة الخاضعة للفحص. ومع ذلك فإذا تعرّض الجهاز الخاضع للفحص لأجزاء توصيلية، يجب اتخاذ المزيد من الحذر لتقليل احتمالية القصر.
افصل جميع وصلات الفحص من الجهاز للقياس الحالى.
ابق أصابعك بعيدًا عن الفكين أثناء إجراء القياسات.
لتقليل مخاطر التعرّض لصدمة كهربية عند أخذ قياسات المقاومة، الاستمرارية والسعة الكهربية، لا تستخدم أبداً جهاز القياس على دائرة متصلة بالكهرباء.
تاكد من أن مكثف الكهرياء مفرغ من الشحن تماماً قبل لمسه أو محاولة إجراء قياس.

لا تحاول القيام بأي قياس في وجود غازات قابلة للاشتعال. وإلا، فقد يسبب استخدام الجهاز حدوث شرر، مما قد يؤدي إلى وقوع انفجار.
لا تحاول أبداً استخدام الجهاز إذا كان سطحه أو يدك مبتلئين.
لا تتجاوز الحد الأقصى للإدخال المسموح به لأي نطاق قياس.
اختبر فقط على دوائر غير موصلة كهربياً ما لم يكن ذلك ضرورياً.
افحص عمل الآلة على دائرة معروفة أو لا، لا تقترض أبداً أن الآلة تعمل. افترض أن الدوائر موصلة حتى يثبت أنها غير موصلة كهربياً.

لا تقف على الأرض بأي قياس في وجود غازات قابلة للاشتعال. وإلا، فقد يسبب استخدام الجهاز حدوث شرر، مما قد يؤدي إلى وقوع انفجار.
لا تحاول أبداً استخدام الجهاز إذا كان سطحه أو يدك مبتلئين.
لا تتجاوز الحد الأقصى للإدخال المسموح به لأي نطاق قياس.
اختبر فقط على دوائر غير موصلة كهربياً ما لم يكن ذلك ضرورياً.
افحص عمل الآلة على دائرة معروفة أو لا، لا تقترض أبداً أن الآلة تعمل. افترض أن الدوائر موصلة حتى يثبت أنها غير موصلة كهربياً.

لا تقف على الأرض أثناء القياس. تجنب ملامسة الجسم للأسطح المؤرصة مثل الأثنييب، المبردات، والموافق والألحاجت.
لا تقم أبداً بزيارة العلية أو غطاء البطارية أثناء القياس.

يُستخدم هذا الجهاز فقط مع التطبيقات و الحالات المصمم لها. وإلا، فقد لا تعمل وظائف السلامة

بالجهاز، مما يؤدي إلى التعرض لإصابة شخصية بالغة أو تلف الجهاز.

قد تسرب حامض البطارية من البطاريات التالفة في ظروف الحمل الزائد بدرجة كبيرة أو في درجات الحرارة الشديدة. في حالة ملامسة حامض البطارية اغسل يدك فوراً بالماء والصابون. في حالة ملامسة السائل للعينين اشطفهما جيدا لمدة 10 دقائق على الأقل واطلب العناية الطبية فوراً.

هذا الجهاز غير مُصمَّم للاستخدام أو التنظيم من قبل الأشخاص ذوي القدرات البدنية أو الحسية أو العقلية المحدودة، أو الأشخاص الذين تتفهم الخبرة والمعرفة إلا بعد إعطائهم تعليمات تتعلق بالاستخدام الآمن للجهاز من قبل شخص يتمتع باهلية قانونية وذلك سلامتهم. وينبغي الإشراف عليهم أثناء استخدام الجهاز. يتعين ألا يستخدم الأطفال هذا الجهاز أو يقومون بتنظيفه أو اللعب به، حيث يجب إبقاؤه بعيداً عن متناول أيديهم عند عدم الاستخدام.

### شروط الاستخدام المحددة

يمكن استخدام جهاز القياس فقط مع القياسات التالية: التيار المتردد الحالى، والتيار المستمر الحالى، وجهد التيار المتردد، وجهد التيار المباشر، والمقاومة، والاستمرارية، والسعة الكهربية، والتردد، والتدفق. يمكن استخدام هذا الجهاز فقط لقياس القياسات المشار إليها سابقا.

### وضع النوم

سيستطفي جهاز القياس تماماً لمدة 20 دقيقة بعد آخر مرة يتم فيها تشغيل الزر للحفاظ على عمر البطارية.

### نصائح العمل

اضبط القرص الدوار على وضع مناسب قبل بدء القياس.

أدخل موصلات الفحص بትبات.

افصل جميع وصلات الفحص من الجهاز للقياس الحالى.

لا تعرّض الجهاز لضوء الشمس المباشر، ودرجات الحرارة المرتفعة والرطوبة أو سقوط الندى.
الارتفاع 2000 متر أو أقل، درجة حرارة التشغيل المناسبة بين 10- درجة مئوية و50 درجة مئوية.
هذا الجهاز غير مقاوم للأتربة والماء. احتفظ به بعيداً عن الأتربة والماء.
تاكد من فصل الطاقة عن الجهاز بعد الاستخدام. في حالة عدم استخدام الجهاز لوقت طويل، قم بوضعه في مكان للتخزين بعد إزالة البطارية.
استخدم قطعة قماش مبللة أو مطهر متعادل لتنظيف الجهاز. لا تستخدم مواد كاشطة أو منيبات.

### نقل بطاريات الليثيوم

تخضع بطاريات الليثيوم أيون لشروط قوانين نقل السلع الخطرة.
ويجب نقل هذه البطاريات وفقاً للأحكام والقوانين المحلية والوطنية والدولية.

- يمكن للمستخدم نقل البطاريات برأ دون الخضوع لشروط أخرى.
- يخضع النقل التجاري للبطاريات للليثيوم أيون عن طريق الغير إلى قوانين نقل السلع الخطرة. يتعين أن يقوم أفراد مدربون جيداً بالإعداد لعملية النقل والقيام بها بصحبة خبراء مثلهم.

متى تُنقل البطاريات:

- عند التأكد من حماية أطراف توصيل البطارية وعزلها تجنبياً لحثوث قصر بالدائرة.
- عند التأكد من حماية حزمة البطارية من الحركة داخل صندوق التعبئة.
- يرجى عدم نقل البطاريات التي بها تشققات أو تسربات.

يرجى البحث مع شركة الشحن عن نصيحة أخرى

### الصيانة

استخدم فقط ملحقات ميلوكي وكذلك قطع غيار ميلوكي. إذا كانت المكونات التي يجب تغييرها غير مذكورة، يرجى الاتصال بأحد عملاء صيانة ميلوكي (انظر قائمة عناوين الضمان/الصيانة الخاصة بنا).

عند الحاجة يمكن طلب رمز انفجار الجهاز بعد ذكر طراز الآلة والرقم السداسي المذكور على بطاقة طاقة الآلة لدى جهة خدمة العملاء أو مباشرة لدى شركة

Techtronic Industries GmbH
Max-Eyth-Straße 10
71364 Winnenden
ألمانيا

### زومولا



يحظر التخلص من البطاريات القديمة والأجهزة الكهربية والإلكترونية القديمة سوياً مع القمامة المنزلية. يجب جمع البطاريات القديمة والأجهزة الكهربية والإلكترونية القديمة والتخلص منها بشكل منفصل.

انزع البطاريات القديمة والمراكم القديمة والمصابيح من الأجهزة قبل التخلص منها.

الرجاء الاستفسار لدى الجهات الرسمية في المكان أو لدى التجار المتخصصين عن مواقع إعادة الاستغلال لمواقع الجمع.

وفقاً للوائح المحلية، قد يُطلب من تجار التخزين استعادة البطاريات القديمة والأجهزة الكهربية والإلكترونية القديمة مجاناً.

ساهم في الحد من الحاجة إلى المواد الخام عن طريق إعادة استخدام البطاريات القديمة والأجهزة الكهربية والإلكترونية القديمة الخاصة بك وإعادة تدويرها.

تحتوي البطاريات القديمة (وعلى الأخص بطاريات أيون الليثيوم) والأجهزة الكهربية والإلكترونية القديمة على مواد قيمة وقابلة لإعادة التدوير يمكن أن يكون لها آثار سلبية على البيئة وصحتك في حالة عدم التخلص منها على نحو يتماشى مع البيئة.

قبل التخلص قم بمحو البيانات الشخصية التي قد تكون على جهازك القديم.

تحذير

لتجنب الصدمات الكهربائية قد يزاله وصلات الفحص قبل فتح العلية أو إزالة البطارية.



التحذير

العزل المزوج

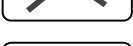

لا تقم بقياس أبداً في دائرة يزيد جهدها عن 600 فولت.

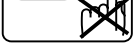

ابق أصابعك بعيدًا عن الفكين أثناء إجراء القياسات.

علامة التوافق الأوروبية



علامة التوافق البريطانية



Copyright 2022  
Techtronic Industries GmbH  
Max-Eyth-Str. 10  
71364 Winnenden  
Germany  
+49 (0) 7195-12-0  
[www.milwaukeeetool.eu](http://www.milwaukeeetool.eu)

Techtronic Industries (UK) Ltd  
Parkway  
Marlow SL7 1YL  
UK

(10.22)

**4931 4140 15**