



# Warm Luftbefeuchter mit VapoPads



**WH845E**

[www.wicklufbefeuchter.de](http://www.wicklufbefeuchter.de)

# KOMPONENTEN

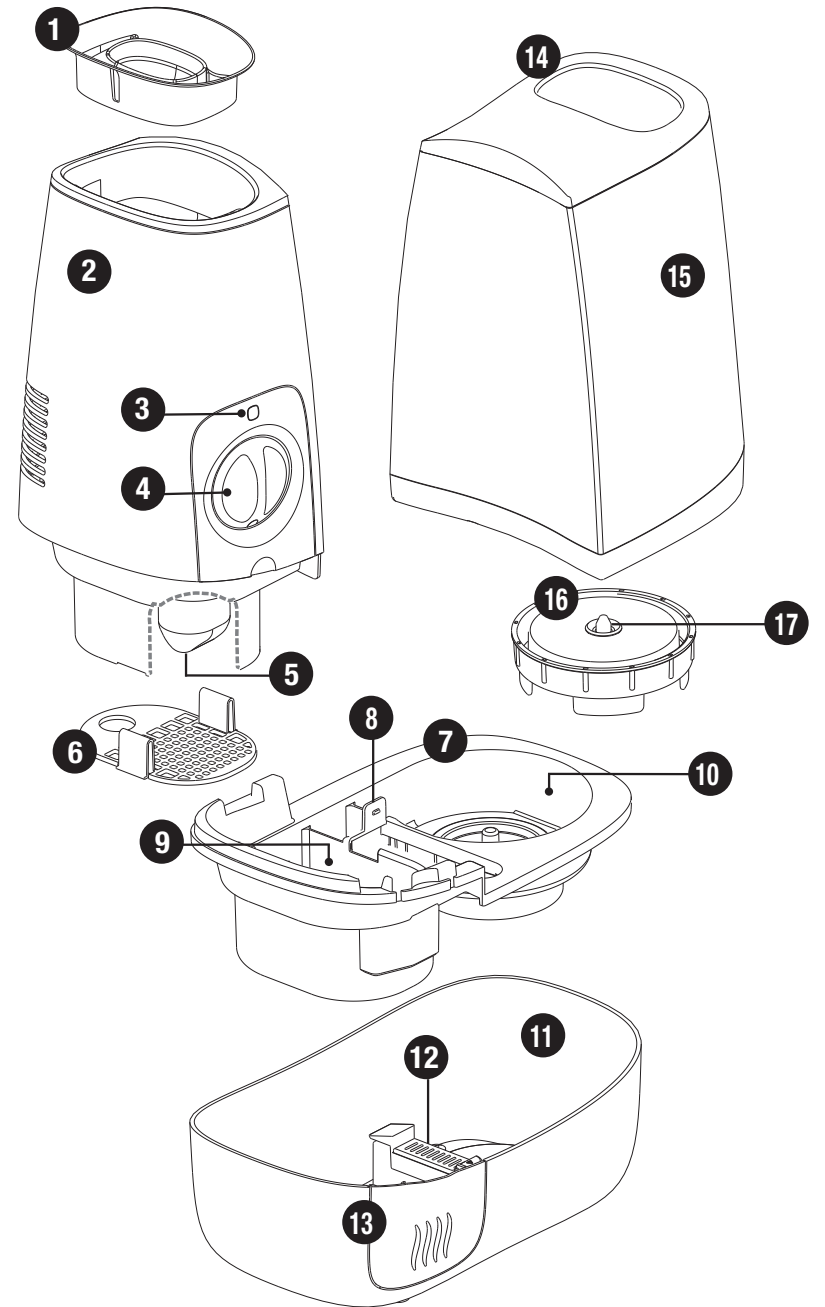

## BEFÜLLEN/NACHFÜLLEN



Abb. 1

Abb. 2

Abb. 3

Abb. 4

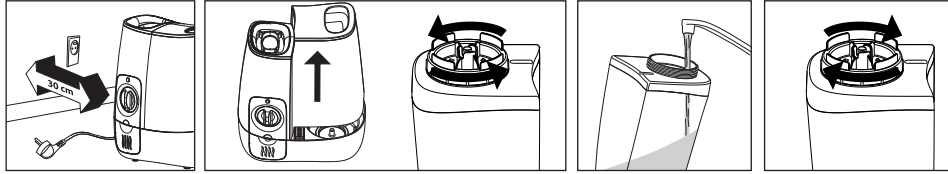
## VERWENDUNG VON VAPOPADS



Abb. 5

Abb. 6

Abb. 7

Abb. 8

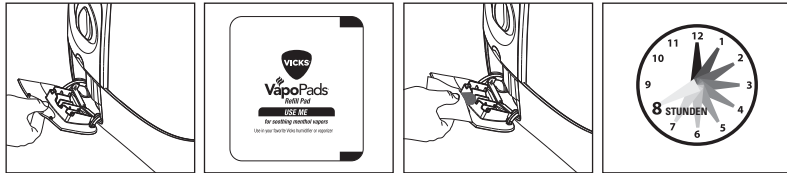
## REINIGEN IHRES LUFTBEFEUCHTERS



Abb. 9

Abb. 10

Abb. 11

Abb. 12

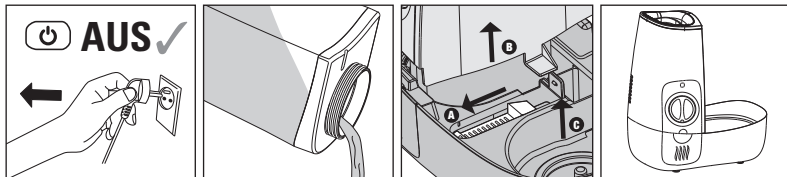
## KALK-ENTFERNUNG



Abb. 13

Abb. 14

Abb. 15

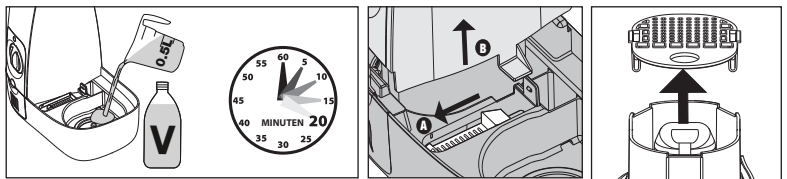

Abb. 16

Abb. 17

Abb. 18

## DESINFEKTION

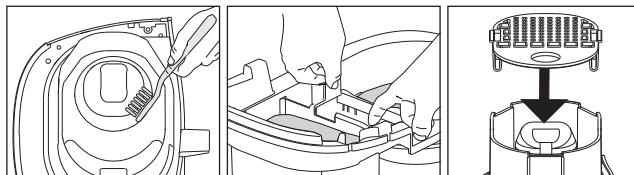

Abb. 19

Abb. 20

Abb. 21

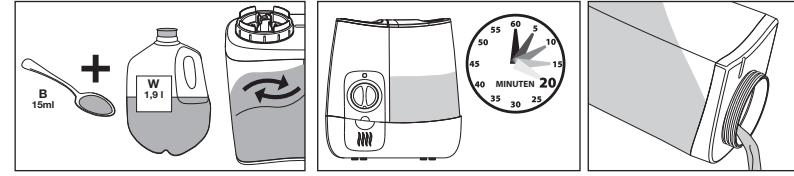

Abb. 22

Abb. 23

Abb. 24

## SPÜLMASCHINENGEEIGNET

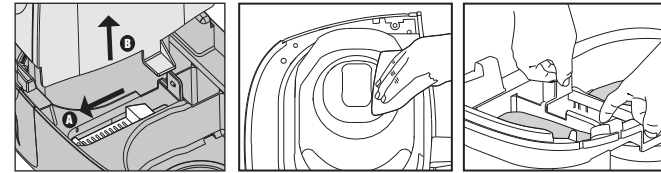

Inhalationsmittel-Schale

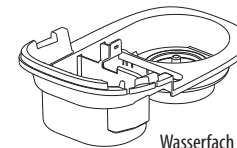

Wasserfach

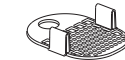

Heizelement-Abdeckung

## ERNEUTER ZUSAMMENBAU

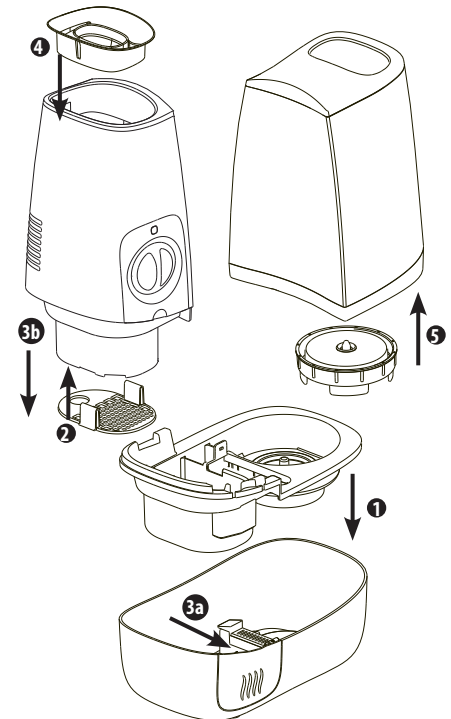

**WICHTIGE SICHERHEITSHINWEISE**

Lesen Sie alle Anweisungen durch, bevor Sie das Gerät zum ersten Mal benutzen. Bewahren Sie diese Anleitung für die künftige Bezugnahme an einem sicheren Ort auf.

Diese Bedienungsanleitung finden Sie auch auf unserer Website. Bitte besuchen Sie [www.helenofroy.com](http://www.helenofroy.com).



**WARNHINWEIS:** Der von diesem Gerät ausgestoßene Dampf ist heiß. Seien Sie bitte vorsichtig wenn das Gerät in Betrieb ist

**WARNHINWEIS:** Stecken Sie das Gerät beim Befüllen und Reinigen aus

- Außerhalb der Reichweite von Kindern aufbewahren.
- Das Gerät kann auch von Kindern ab 8 Jahren sowie von körperlich und/oder geistig behinderten oder von Personen benutzt werden, die im Umgang damit keine Erfahrung haben, wenn sie vorab in der sicheren Verwendung des Geräts unterwiesen wurden oder beaufsichtigt werden und sich der damit verbundenen Gefahren bewusst sind. Kinder dürfen nicht mit dem Gerät spielen. Des Weiteren darf es nicht von Kindern gereinigt oder gewartet werden, ohne dass diese dabei beaufsichtigt werden.
- Betreiben Sie den Luftbefeuchter nicht im Freien.
- Platzieren Sie den Luftbefeuchter auf einer ebenen, stabilen, wärme- und wasserbeständigen, nicht-metallischen Oberfläche. Stellen Sie sicher, dass er fest steht, sodass er nicht um- oder herunterfallen kann. Wasser kann Möbel und Böden beschädigen. Helen of Troy übernimmt keine Haftung für Sachschäden, die durch verschüttetes Wasser verursacht werden.
- Wickeln Sie das Netzkabel vor der Benutzung auseinander. Andernfalls könnte es überhitzen, was eine mögliche Brandgefahr darstellt.
- Verwenden Sie kein Verlängerungskabel. Andernfalls könnte Überhitzung, Brandgefahr oder Stromschlag auftreten.

- Schließen Sie den Luftbefeuchter nur an Einphasenwechselstrom an, dessen Spannung mit der auf dem Typenschild angegebenen übereinstimmt.
- Stecken Sie den Luftbefeuchter immer aus und lassen Sie ihn mindestens 30 Minuten abkühlen, bevor Sie ihn beiseite stellen, neu befüllen, berühren, bewegen, reinigen oder wenn er nicht benutzt wird. Einige Teile können heiß werden. Ziehen Sie zum Ausstecken des Geräts nicht am Netzkabel.
- Geben Sie keine Fremdstoffen (z. B. Inhalationsmittel, Aromastoffe usw.) in den Wasserbehälter oder die Heizkammer. Dies kann Gesundheitsgefahren bergen und zu Überhitzung und Brandgefahr führen, wodurch die Garantie möglicherweise ungültig wird.
- Richten Sie die Dampfdüse nicht direkt auf Personen, Wände oder andere Gegenstände.
- Berühren Sie den Dampf nicht, da dies zu Verbrennungen führen kann.
- Entfernen Sie den Wasserbehälter oder die Heizkammer während des Betriebs oder innerhalb von 30 Minuten nach dem Abschalten und Ausstecken des Luftbefeuchters nicht.
- Tauchen sie den Luftbefeuchter nicht in Wasser oder andere Flüssigkeiten und schütten Sie kein Wasser oder andere Flüssigkeiten über den Luftbefeuchter oder in den Dampfauslass.
- Lüften Sie den Raum regelmäßig. Wenn ein Luftbefeuchter in geschlossenen oder kleinen Räumen verwendet wird, kann übermäßige Feuchtigkeit zu Kondensation an Wänden und Fenstern führen.
- Reinigen Sie den Luftbefeuchter regelmäßig und befolgen Sie dabei die „Reinigungsanleitung“.
- Wenn das Netzkabel beschädigt ist, muss dieses vom Hersteller, einer autorisierten

Servicestelle oder einer erfahrenen Fachkraft ausgewechselt werden, um eine Gefährdung zu verhindern.

- Betreiben Sie den Luftbefeuchter nicht wenn er beschädigt oder defekt ist oder nicht richtig funktioniert. Trennen Sie ihn von der Netzstromversorgung.

**FUNKTIONSWEISE:**

Der Warmdampf-Luftbefeuchter stößt sichtbaren warmen Dampf aus und ist dabei sehr leise. Wasser aus dem Wasserbehälter wird in eine Kammer geleitet, wo es erwärmt und zu Wasserdampf wird. Dieser vermischt sich dann im Dampfschlot mit trockener Luft und warme, feuchte Luft wird in den Raum freigegeben.

**TEILE** (siehe Seite 1)

- 1 Inhalationsmittel-Schale
- 2 Dampfschlot
- 3 Rückstelllampe
- 4 Ein-/Aus-Schalter
- 5 Heizelement
- 6 Heizelement Abdeckung
- 7 Wasserfach
- 8 Wasserfach-Lasche
- 9 Heizkammer
- 10 Sammelbehälter
- 11 Unterteil
- 12 Verriegelung
- 13 Abdeckung Duftpad-Fach
- 14 Griff des Wasserbehälters
- 15 Wasserbehälter
- 16 Abdeckung des Behälters
- 17 Kolben

**VORBEREITEN DES WARMDAMPF-LUFTBEFEUCHTERS**

- Entfernen Sie das Verpackungsmaterial. Bewahren Sie diese Bedienungsanleitung zur Bezugnahme auf.
- Entfernen Sie die Verdrillung vom Stromkabel ab und wickeln Sie das Kabel in seiner vollen Länge aus.
- Stellen Sie den ordnungsgemäßen Zusammenbau sicher. Vergewissern Sie sich, dass der Dampfschlot, die Inhalationsmittel-Schale und das Wasserfach sicher sitzen und die Abdeckung des Heizelements gut angebracht ist. Beziehen Sie sich dazu auf die Anweisungen für die den erneuten Zusammenbau.
- Platzieren Sie den Luftbefeuchter auf einer stabilen, ebenen, wasserbeständigen Oberfläche, mindestens 30 cm von Wänden entfernt. Der Dampf sollte von Wänden, Bettwäsche oder Möbeln weg gerichtet werden (siehe Abb. 1 auf Seite 2).

**Warnhinweis: Außerhalb der Reichweite von Kindern aufbewahren. Dieses Produkt erzeugt heißen Dampf und sollte in einem Kindern und Haustieren nicht zugänglichen Bereich platziert werden. Auch das Stromkabel sollte außer Reichweite sein.**

**BEFÜLLEN/NACHFÜLLEN**

ANMERKUNG: TRAGEN SIE DEN WASSERBEHÄLTER MIT ZWEI HÄNDEN; EINE HAND AM GRIFF DES BEHÄLTERS UND DIE ANDERE ZUR UNTERSTÜTZUNG AN DER UNTERSEITE DES BEHÄLTERS.

Helen of Troy haftet nicht für Sachschäden, die durch verschüttetes Wasser verursacht werden.

• Entfernen Sie den Wasserbehälter, indem Sie den Griff ergreifen und nach oben ziehen. Entfernen Sie die Abdeckung des Behälters, indem Sie sie gegen den Uhrzeigersinn (nach links) drehen (Siehe Abb. 2 auf Seite 2).



• Befüllen Sie den Behälter mit kaltem Wasser. Befüllen Sie ihn NICHT mit warmem oder heißem Wasser.

• GEBEN SIE KEINE ÄTHERISCHEN ÖLE, MEDIKAMENTE ODER INHALATIONSFLÜSSIGKEITEN IN DEN WASSERBEHÄLTER. Dies könnte zu Schäden am Luftbefeuchter führen und die Garantie ungültig machen (siehe Abb. 3 auf Seite 2).

• Bringen Sie die Abdeckung des Behälters wieder an, indem Sie sie im Uhrzeigersinn (nach rechts) drehen. Ziehen Sie sie NICHT zu fest an. Platzieren Sie den Behälter wieder auf dem Unterteil des Luftbefeuchters (siehe Abb. 4 auf Seite 2).

**ZURÜCKSTELLEN WENN DIE RÜCKSTELLAMPE LEUCHTET**

Wenn Ihr Luftbefeuchter kein Wasser mehr hat, leuchtet die Rückstelllampe auf. Gehen Sie zum Zurückstellen folgendermaßen vor:

- Schalten Sie das Gerät AUS (  )
- Füllen Sie den Wasserbehälter nach und bringen Sie ihn wieder an.
- Warten Sie 5 Minuten und schalten Sie das Gerät wieder EIN (  )

Anmerkung: Wenn die Rückstelllampe (  ) immer noch leuchtet, reinigen Sie das Heizelement (siehe Reinigungsanleitung)

**BENUTZEN IHRES LUFTBEFEUCHTERS**

- Stromversorgung: Stecken Sie den Luftbefeuchter in eine geeignete Netzsteckdose ein, während der Ein-/Aus-Schalter sich in der AUS-Stellung (  ) befindet. Stellen Sie sicher, dass die Spannung der Steckdose mit der auf dem Gerät angegebenen Spannung übereinstimmt.

 **VORSICHT:** Um einen Elektroschock, stecken Sie den Luftbefeuchter NICHT mit nassen Händen ein.

- Dampfausstoß: Drehen Sie den Ein-/Aus-Schalter auf hoch (  ) oder niedrig (  ). Eine grüne Lampe zeigt an, dass der Luftbefeuchter funktioniert, aber es dauert 3-4 Minuten, bis sichtbarer Dampf austritt.

- Luftfeuchtigkeitsniveau: Wenn ein angenehmes Luftfeuchtigkeitsniveau erreicht ist, drehen Sie den Schalter auf die niedrige Einstellung. Ein angenehmes Luftfeuchtigkeitsniveau liegt zwischen 40-60 %.

Ziehen Sie die Verwendung eines Luftfeuchtigkeits-Kontrollgeräts in Betracht, z.B. des von Wick empfohlenen V70 Hygrometer & Thermometer, um die aktuelle Raumluftfeuchtigkeit und Temperatur anzuzeigen. Wenn sich an Wänden, Fenstern oder um das Gerät herum Kondensation bildet, schalten Sie den Luftbefeuchter aus, da die Luftfeuchtigkeit dann zu hoch ist.

**VORSICHT:** Heißer Dampf  

**VORSICHT: SCHALTEN SIE DEN LUFTBEFEUCHTER AUS, STECKEN SIE IHN AUS UND LASSEN SIE DAS GERÄT 20-30 MINUTEN ABKÜHLEN, BEVOR ES ES BEWEGEN ODER REINIGEN. BETREIBEN SIE IHREN LUFTBEFEUCHTER NICHT OHNE ANGEBRACHTEN WASSERBEHÄLTER, ODER WENN DIESER LEER IST. BETREIBEN SIE IHREN LUFTBEFEUCHTER NUR DANN, WENN DAMPFSCHLOT, WASSERFACH, HEIZELEMENT-ABDECKUNG UND INHALATIONSMITTEL-SCHALE ORDNUNGSGEMÄSS ANGEBRACHT SIND.**

## WH845 ZUBEHÖR

Folgendes Zubehör funktioniert hervorragend mit Ihrem Luftbefeuchter. Dieses Zubehör können Sie bei den meisten größeren Einzelhändlern erwerben.



VapoPads Duft-Pads können verwendet werden, um lindernde Menthol (WH7) oder Lavendel/ Rosmarin (WBR7) Dämpfe zu erzeugen. (Ein kostenloses Menthol-Duft-Pad ist im Lieferumfang des Geräts enthalten).

Nur mit VapoPads Rosmarin und Lavendel (WBR7) oder Menthol (WH7) verwenden

Das Hygrometer (W70DA) ermöglicht Ihnen die Überwachung des Luftfeuchtigkeitsniveaus und der Raumtemperatur, um sicherzustellen, dass Sie eine Luftfeuchtigkeit von 40-60% aufrechterhalten, und so die Überlebenschancen von Grippeviren auf Oberflächen und in der Luft verringern.



Das Protec® antimikrobielles Reinigungsprodukt (TWT001EU) weist ein antimikrobielles Aqueostat® auf, das dazu beiträgt, Ihren Luftbefeuchter länger sauber zu halten. Geben Sie es für frischen, sauberen Dampf einfach in den Wasserbehälter! Vorteile der Benutzung dieses Produkts:



- Tötet bis zu 99 % Geruch verursachender Bakterien
- Reinigt bis zu 30 Tage
- Enthält keine schädlichen Chemikalien

## VERWENDUNG VON VAPOPADS

Ihr Warmdampf-Luftbefeuchter kann mit VapoPads verwendet werden, um bis zu 8 Stunden lindernde Dämpfe auszustoßen. Im Lieferumfang Ihres Luftbefeuchters sind zwei kostenlose Proben des Menthol VapoPads enthalten.

Zur Verwendung Ihres Geräts mit den Duft-Pads:

- Öffnen Sie das Duft-Pad-Fach (siehe Abb. 5 auf Seite 2).
- Öffnen Sie das Duft-Pad, indem Sie die Einkerbung am Beutel einreißen. Berühren Sie das Pad nicht mit den Händen. Falls Sie mit dem Pad in Berührung kommen, reiben Sie sich nicht im Gesicht oder an den Augen, da dies zu Reizungen führen könnte (siehe Abb. 6 auf Seite 2).
- Legen Sie das Duft-Pad mit dem schrägen Ende in Richtung des Produkts ein. Es können bis zu zwei Duft-Pads eingelegt werden. Schließen Sie das Fach (siehe Abb. 7 auf Seite 2).
- Entsorgen Sie das Duft-Pad nach 8 Stunden. Um weiterhin Duft-Pads zu verwenden, wiederholen Sie die Schritte 1-4 (siehe Abb. 8 auf Seite 2).

**Der Warmdampf-Luftbefeuchter (mit oder ohne VapoPads) wird nicht für die Verwendung durch Kinder empfohlen.**



### WARNHINWEIS:

Das Pad kann eine Erstickungsgefahr bergen. Halten Sie es daher von Kindern und Haustieren fern.

H317 kann eine allergische Hautreaktion verursachen. P102 außerhalb der Reichweite von Kindern aufbewahren. P302 + P352 FALLS AUF DER HAUT: mit reichlich Seife und Wasser abwaschen. P333 + P313 bei Auftreten von Hautreizung oder Ausschlag: ärztlichen Rat/ärztliche Hilfe aufsuchen

Inhaltsstoffe: Eukalyptusöl, Menthol, Glykol, Zedernblättl, u.a.  
2 Menthol VapoPads werden mitgeliefert.



**WARNHINWEIS:** Erstickungsgefahr, außerhalb der Reichweite von Kindern und Haustieren aufbewahren. Nicht bei Säuglingen mit einem Alter unter 36 Monaten, für mehr als 16 Stunden pro 24-stündigem Zeitraum und/oder nicht mehr als 2 Pads pro 24-stündigem Zeitraum verwenden.

## REINIGEN IHRES LUFTBEFEUCHTERS

### VOR DER REINIGUNG:

- Schalten Sie den Luftbefeuchter aus und stecken Sie ihn aus. Reinigen Sie den Luftbefeuchter NIEMALS während er läuft. Wenn der Luftbefeuchter vor kurzem benutzt wurde, warten Sie mindestens 20-30 Minuten, um das Gerät abkühlen zu lassen, bevor Sie mit dem Reinigen beginnen (siehe Abb. 9 auf Seite 2).
- Entfernen Sie jegliches Zubehör und leeren Sie die Inhalationsmittel-Schale. Entfernen Sie dann den Wasserbehälter, leeren Sie ihn aus und stellen Sie ihn in zur Seite (siehe Abb. 10 auf Seite 2).
- Ziehen Sie die blaue Verriegelung in Richtung der Vorderseite des Geräts (a) und heben Sie den Dampfschlot (b) an, um ihn zu entfernen. Entfernen Sie den Wasserbehälter vom Unterteil, indem Sie die Lasche (c) und die Öffnung vor der Verriegelung nach oben ziehen. Leeren Sie dann das Wasserfach aus (siehe Abb. 11 auf Seite 2).
- Bringen Sie das Wasserfach und den Dampfschlot wieder an. Diese müssen zum Reinigen angebracht sein. Beziehen Sie sich auf den Abschnitt für den erneuten Zusammenbau (siehe Abb. 12 auf Seite 2).

### KALK-ENTFERNUNG:

- Entfernen Sie den Wasserbehälter und gießen Sie langsam 0,5 Liter unverdünnten, destillierten Weißweinessig in den Sammelbehälter auf dem Wasserfach. Gießen Sie den Essig NICHT über die blaue Verriegelung. Gießen Sie ihn nur in den tiefen Sammelbehälter. Anmerkung: Gießen Sie langsam, damit der Essig vom Sammelbehälter in die Heizkammer fließen kann. Der Essig fließt die sich unter dem Dampfschlot befindende Heizkammer langsam. Lassen Sie das Ganze 20 Minuten einweichen, um den Kalk auf dem Heizelement zu lösen (siehe Abb. 13 auf Seite 2).

Schritte zum Entfernen des Kalks aus dem Wasserbehälter:

Gießen Sie zusätzlichen Essig in den Wasserbehälter, bringen Sie die Abdeckung an und schwenken Sie die Flüssigkeit im Behälter. Verwenden Sie ein mit Essig befeuchtetes Tuch, um Kalk an der Innenseite des Behälters und an der Abdeckung abzuwischen.

- Entfernen Sie den Dampfschlot, indem Sie die blaue Verriegelung vorsichtig in Richtung der Vorderseite des Geräts schieben (a) und den Schlot nach oben heben (b) (siehe Abb. 14 auf Seite 2).
- Entfernen Sie die Abdeckung des Heizelements, indem Sie sie von der großen runden Öffnung aus anheben und vom Schlot wegziehen (siehe Abb. 15 auf Seite 2).
- Benetzen Sie die Borsten einer weichen Bürste mit Essig aus dem Wasserfach und bürsten Sie die Oberfläche des Heizelements, die Abdeckung des Heizelements, den Sammelbehälter und die Heizkammer behutsam ab, um mineralische Ablagerungen zu entfernen (siehe Abb. 16 auf Seite 2).

**VERWENDEN SIE KEINE HARTEN BÜRSTEN, STAHLWOLLE ODER ANDERE HARTE SCHLEIFMITTEL AUF DEM HEIZELEMENT, DA DIESES DADURCH BESCHÄDIGT WIRD.**

**GIESSEN SIE DEN ESSIG NICHT DIREKT AUF DAS HEIZELEMENT.**

ANMERKUNG: Wenn auf dem Heizelement nach wie vor Kalk sichtbar ist, befeuchten Sie ein Papiertuch mit Essig und wickeln Sie es um das Heizelement. Belassen Sie es 30 Minuten dort, oder bis der Kalk sich gelöst hat.

WICHTIG: Entfernen Sie das Papiertuch vom Heizelement, bevor Sie mit dem nächsten Schritt fortfahren.

- Entfernen Sie das Wasserfach, indem Sie die Lasche und die Öffnung vor der Verriegelung festhalten und gießen Sie den Essig in ein Spülbecken. Spülen Sie das Wasserfach und die Abdeckung des Heizelements mit Wasser, bis der Essiggeruch verfliegen ist (siehe Abb. 17 auf Seite 2).

- Wischen Sie das Heizelement mit einem weichen, feuchten Tuch ab, um verbleibenden Kalk zu entfernen. Bringen Sie die Abdeckung des Heizelements wieder unten am Dampfschlot an. Sie passt nur auf eine Art (siehe Abb. 18 auf Seite 2).
  - Wir empfehlen die Verwendung des Protec Reinigungsfisches TWT001EU, um dem Wachstum von Bakterien im Wasserbehälter vorzubeugen und um Ihren Luftbefeuchter sauber zu halten.
- VORSICHT: SPÜLEN SIE DAS HEIZELEMENT ODER DEN DAMPFSCHLOT NICHT IM SPÜLBECKEN ODER UNTER FLIEßENDEM WASSER, DA DAS WASSER IN DIE INNENLIEGENDEN TEILE EINDRINGEN KANN. DADURCH WIRD DER LUFTBEFEUCHTER BESCHÄDIGT UND DIE GARANTIE ERLISCHT. VERWENDEN SIE ZUM REINIGEN DIESER TEILE NUR EIN FEUCHTES TUCH ODER EIN PAPIERTUCH.**

### DESINFEKTION:

Befolgen Sie vor der Desinfektion die Schritte 1-4 im Abschnitt „vor der Reinigung“.

ANMERKUNG: Bleiche kann zu Flecken auf Kleidung führen. Zum Schutz Ihrer Hände wird empfohlen, dass Sie während dieses Vorgangs Gummihandschuhe tragen.

- Mischen Sie 1,9 Liter Wasser mit 2,5 ml Bleiche. Gießen Sie die Bleichelösung in den Wasserbehälter. Bringen Sie die Abdeckung des Wasserbehälters wieder an und schwenken Sie die Flüssigkeit darin (siehe Abb. 19 auf Seite 3).
- ANMERKUNG: Wenn Sie mehr als 2,5 ml Bleiche auf 1,9 Liter Wasser verwenden, kann dies zu Beschädigungen am Luftbefeuchter führen.
- Platzieren Sie den Wasserbehälter auf dem Unterteil. Die Bleichelösung läuft in das Wasserfach. Lassen Sie das Ganze 20 Minuten einweichen (siehe Abb. 20 auf Seite 3).
- Entfernen Sie den Behälter und entleeren Sie die Bleichelösung langsam in das Spülbecken. Spülen Sie mit Wasser, bis der Bleichegeruch verfliegen ist (siehe Abb. 21 auf Seite 3).
- Entfernen Sie den Dampfschlot, indem Sie die blaue Verriegelung vorsichtig in Richtung der Vorderseite des Geräts schieben (a) und den Schlot nach oben ziehen (b) (siehe Abb. 22 auf Seite 3).
- Entfernen Sie die Abdeckung des Heizelements, indem Sie sie von der großen runden Öffnung heben und vom Schlot weg ziehen, und spülen Sie in Wasser. Wischen Sie das Wasserfach mit einem weichen, feuchten Papiertuch ab, bis der Bleichegeruch verfliegen ist (siehe Abb. 23 auf Seite 3).
- VORSICHT: Spülen Sie das Heizelement oder den Dampfschlot NICHT IM SPÜLBECKEN ODER UNTER FLIEßENDEM WASSER, da das Wasser in die innenliegenden Teile eindringen kann. Dadurch wird der Luftbefeuchter beschädigt und die Garantie erlischt. Verwenden Sie zum Reinigen dieser Teile nur ein feuchtes Tuch oder ein Papiertuch.
- Entfernen Sie das Wasserfach vorsichtig, indem Sie dessen Lasche und die Öffnung vor der Verriegelung anheben und gießen Sie die Bleichelösung in ein Spülbecken. Spülen Sie das Wasserfach und die Abdeckung des Heizelements mit Wasser, bis der Bleichegeruch verfliegen ist (siehe Abb. 24 auf Seite 3).

### SPÜLMASCHINENGEEIGNET:

Die Inhalationsmittel-Schale, das Wasserfach und die Abdeckung des Heizelements können in der OBERSTEN ABLAGE einer Haushalts-Spülmaschine bei Temperaturen unter 70°C gereinigt werden.

Lassen Sie die Spülmaschine im normalen oder im Waschgang für leichte Verschmutzungen laufen. Spülen Sie die Teile NICHT mit verschmutzten Gegenständen/Geschirr. Verwenden Sie KEINE Reinigungs- oder Spülmittel.

Anmerkung: Legen Sie die Teile NICHT in die untere Ablage der Spülmaschine, da dies sowohl zu Beschädigungen der Teile des Luftbefeuchters als auch der Spülmaschine führen könnte.

**DER DAMPFSCHLOT, DAS UNTERTEIL UND DER WASSERBEHÄLTER SIND NICHT SPÜLMASCHINENFEST.**

Wenn Sie diese Teile in die Spülmaschine geben, entstehen Schäden an Ihrem Luftbefeuchter und er wird zukünftig nicht mehr ordnungsgemäß funktionieren.

Wischen Sie zum Reinigen des Duft-Pad-Bereichs den Bereich des Duft-Pad-Heizers mit einem weichen, feuchten Tuch ab.

**VERWENDEN SIE ZUM REINIGEN DIESER BEREICHS KEINEN ESSIG UND KEINE BLEICHELÖSUNG.**

### ERNEUTER ZUSAMMENBAU

1. Platzieren Sie das Wasserfach wieder im Unterteil.
2. Stellen Sie sicher, dass die Abdeckung des Heizelements wieder sicher unten am Dampfschlot befestigt wird und dort einrastet.
3. Schieben Sie die blaue Verriegelung in Richtung der Vorderseite des Geräts (a) und befestigen Sie den Dampfschlot sicher am Unterteil (b). Stellen Sie sicher, dass der Dampfschlot sicher am Unterteil befestigt ist und die Verriegelung sich in der geschlossenen Position befindet.
4. Drücken Sie die Inhalationsmittel-Schale wieder an Ihren Platz.
5. Bringen Sie die Abdeckung des Wasserbehälters wieder an und platzieren Sie ihn wieder auf dem Gerät.

### REINIGUNG UND LAGERUNG AM ENDE DER SAISON

Befolgen Sie, wenn der Luftbefeuchter mindestens eine Woche lang nicht benutzt wird, oder am Ende der Saison, die Reinigungsanleitung. Entfernen Sie am Ende der Saison jegliches Zubehör vom Luftbefeuchter.

Trocknen Sie den Luftbefeuchter vor der Lagerung vollständig. Bewahren Sie ihn NICHT mit Wasser im Wasserfach oder im Wasserbehälter auf. Verpacken Sie das Gerät in seiner Originalverpackung und bewahren Sie es an einem kühlen, trockenen Ort auf.

### ENTSORGUNG



Dieses Gerät entspricht der EU-Richtlinie 2012/19/EU bezüglich der Wiederverwertung am Ende der Lebensdauer. Produkte mit dem Symbol der 'durchgestrichenen' Abfalltonne auf dem Typenschild, der Umverpackung oder in der Anleitung müssen am Ende ihrer Nutzungsdauer vom Hausmüll getrennt entsorgt werden.

Entsorgen Sie dieses Gerät NICHT mit dem normalen Hausmüll. Ihr lokaler Fachhändler betreibt möglicherweise ein 'Rücknahmesystem', falls Sie sich für den Erwerb eines Ersatzproduktes entscheiden. Sie können sich auch an Ihre zuständige Behörde vor Ort wenden, um weitere Unterstützung und Beratung darüber zu erhalten, wo Sie Ihr Gerät zur Wiederverwertung abgeben können.

### GARANTIE

Lesen Sie vor der Benutzung dieses Geräts bitte alle Anweisungen durch. Bewahren Sie als Nachweis des Kaufdatums den Kaufbeleg auf. Der Quittungsbeleg muss vorgelegt werden, wenn Sie innerhalb des relevanten Garantiezeitraums Ansprüche geltend machen möchten. Ohne Kaufnachweis im Rahmen der Garantie erhobene Ansprüche sind ungültig.

Die Garantie für Ihr Gerät beträgt zwei Jahre (2 Jahre) ab dem Kaufdatum. Die Garantie deckt Material- und Verarbeitungsfehler ab, die bei normaler Nutzung auftreten. Defekte Geräte, die diese Kriterien erfüllen, werden kostenlos ausgetauscht.

Die Garantie deckt KEINE Defekte oder Schäden ab, die sich aus unsachgemäßer Benutzung oder der Nichtbefolgung der Gebrauchsanweisung ergeben. Die Garantie erlischt, wenn das Gerät geöffnet, manipuliert oder mit anderen Teilen oder Zubehör verwendet wird, oder wenn Reparaturen von nicht autorisierten Personen vorgenommen werden.

Zubehör und Verbrauchsmaterialien sind von der Garantie ausgeschlossen.

Besuchen Sie für Supportanfragen bitte [www.helenofroy.com/emea-en/](http://www.helenofroy.com/emea-en/). Weitere Servicekontaktinformationen finden Sie am Ende dieses Benutzerhandbuchs.

Diese Garantie gilt nur für Europa, Russland, den Nahen Osten und Afrika. Die LOT-Nummer Ihres Geräts ist auf dem Typenschild auf der Verpackung des Produkts abgedruckt.

## VERKAUFSBEDINGUNGEN

Der Käufer übernimmt im Rahmen der Verkaufsbedingungen die Verantwortung für die ordnungsgemäße Benutzung und Pflege des Geräts gemäß dieser gedruckten Anleitung. Der Käufer oder Benutzer muss selbst entscheiden, wann und wie lange er das Gerät verwendet.

**ANMERKUNG: SOLLTE BEI IHREM LUFTBEFEUCHTER EIN PROBLEM AUFTRETEN, BEZIEHEN SIE SICH HINSICHTLICH DER ORDNUNGSGEMÄSSEN VORGEHENSWEISE BITTE AUF DIE GARANTIEUNTERLAGEN. BITTE VERSUCHEN SIE NICHT, DEN LUFTBEFEUCHTER SELBST ZU REPARIEREN. DADURCH ERLISCHT DER GARANTIEANSPRUCH UND ES KÖNNTE ZU SACHSCHÄDEN ODER VERLETZUNGEN KOMMEN.**

Dieses Produkt trägt die CE-Kennzeichnung und wurde in Übereinstimmung mit der Richtlinie über elektromagnetische Verträglichkeit 2014/30/EU, der Niederspannungsrichtlinie 2014/35/EU sowie der RoHS-Richtlinie 2011/65/EU hergestellt.

Die technischen Spezifikationen sind Änderungen vorbehalten.

### WH845E

220-240 V ~ 50-60 Hz

365 W

## FEHLERSUCHE

Falls Ihre Luftbefeuchter nicht ordnungsgemäß funktioniert, beziehen Sie auch folgende Hinweise:

PROBLEM	MÖGLICHE URSACHE	ABHILFE
<b>Netzschalter steht auf „Ein“ und Kontrolllampe ist aus</b>	Das Gerät ist nicht eingesteckt	Stecken Sie das Gerät ein
	Kein Strom an der Steckdose	Überprüfen Sie Stromkreise, Sicherungen, testen Sie die Steckdose.
<b>Das Gerät ist „Ein“ und stößt keinen Dampf aus</b>	Das Wasser ist noch nicht heiß genug, um Dampf zu produzieren	Warten Sie nach dem Einschalten 3-4 Minuten
<b>Es wird wenig oder kein Dampf erzeugt</b>	Kein Wasser im Behälter	Befüllen Sie den Wasserbehälter
	Das Gerät steht nicht gerade	Stellen Sie es auf eine ebene Oberfläche
	Mineralische Ablagerungen am Heizelement oder im Wasserfach	Befolgen Sie die Reinigungsanleitung
<b>Rückstelllampe leuchtet</b>	Der Wasserbehälter ist leer	Füllen Sie den Wasserbehälter nach
	Gerät nach dem Nachfüllen nicht zurückgestellt	Befolgen Sie das Rückstellverfahren
	Das Heizelement ist verkalkt	Siehe Reinigungsanleitung
<b>Wasser fließt aus dem Sammelbehälter</b>	Behälter möglicherweise beschädigt	Überprüfen Sie den Behälter auf Leckagen und tauschen Sie ihn nötigenfalls aus
	Behälterabdeckung sitzt nicht richtig	Ziehen Sie die Abdeckung des Behälters fest
	Wasserfach sitzt nicht richtig	Überprüfen Sie das Wasserfach und sichern Sie es am Unterteil
<b>Kondensatbildung um den Luftbefeuchter herum oder an Fenstern</b>	Die Dampftintensität ist für die Größe des Raums oder die bereits vorhandene Luftfeuchtigkeit zu hoch eingestellt	Verringern Sie den Dampfausstoß auf eine niedrige Einstellung oder öffnen sie die Tür des Raums

## LEISTUNGSSPEZIFIKATION

Behälterkapazität (Liter): 3,8 L

Nutzungszeit - voller Behälter bei Minimaleinstellung (Stunden): 24 Std.

Ideal für Räume (Quadratmeter): 37 m<sup>2</sup>

## SUPPORT-KONTAKTNUMMERN

### **Austria**

☎ +43 (0)1 360 277 1225

### **Bahrain**

☎ +973 1725 1988

### **Belgium/Luxemburg**

☎ +32 (0) 2 620 01 01

### **Bosnia**

☎ +387 (33) 636 285

### **Bulgaria**

☎ +359 (2) 40 24 600

### **Croatia**

☎ +385 (01) 3444 856

### **Cyprus**

☎ +357 22575016

### **Cyprus Northern region**

☎ +0392 22 72 367

### **Czech Republic**

☎ +420 (0) 2 25 43 97 69

### **Denmark**

☎ +45 35 15 80 40

### **Finland**

☎ +358 (0)981 71 00 14

### **France**

☎ +33 (0) 1 85 14 80 95

### **Germany**

☎ +49 (0) 21 173 749 003

### **Greece**

☎ +30 211 180 94 56

### **Hungary**

☎ +36 (06) 1 429 2216

### **Iceland**

☎ +35 852 07 900

### **Ireland (Republic of)**

☎ +353 (0) 1 525 1809

### **Israel**

☎ +1 800250221

### **Italy**

☎ +39 02 3859 1183

### **Jordan**

☎ +962 6 582 0112-3-4-5

### **Kuwait**

☎ +965 1 88 55 22

### **Lebanon**

☎ +961 1 696 999

### **Netherlands**

☎ +31 (0) 78 201 8001

### **Norway**

☎ +47 23 50 01 20

### **Poland**

☎ +48 22 512 39 02

### **Portugal**

☎ +351 21 060 8045

### **Qatar**

☎ +974 4437 3644

### **Romania**

☎ +40 (0) 264 406488

### **Saudi-Arabia**

☎ +966 3 8692244

#### Western Region - Jeddah

☎ +966 (0) 22565555

#### Central Region - Riyadh

☎ +966 (0) 12886808

#### Eastern Region - Al-Khobar

☎ +966 (0) 38940555

#### South Region - Abha

☎ +966 (0) 72376062

### **Slovakia**

☎ +421 2 5011 2115

### **Slovenia**

☎ +386 (01) 588 68 00

### **South Africa**

☎ +27 11 844 6190

### **Spain**

☎ + 34 913 754 176

### **Sweden**

☎ +46 (0)8 5199 3097

### **Switzerland**

☎ +41 (0) 22 567 5200

### **Tunisia**

☎ +216 71716880

### **Turkey**

☎ +90 216 337 22 55

### **UAE**

☎ +971 4 269 1230

### **United Kingdom/Northern Ireland**

☎ +44 (0) 207 949 0115

Certain trademarks used under license from  
The Procter & Gamble Company or its affiliates.

© 2019, All rights reserved.



 Kaz Europe Sàrl  
A Helen of Troy Company  
Place Chauderon 18  
CH-1003 Lausanne - Switzerland  
[www.helenof Troy.com](http://www.helenof Troy.com)



Made and printed  
in China

P/N: A003631R0  
09MAY19

# Helen of Troy

## Creative Department Artwork Specifications

**Brand:** Wick  
**Category:** Humidifier

**Model:** **WH845E2**  
**Artwork Part #:** A003631Ro  
**Die Line Part #:** N/A

**Subject:** Owner's Manual  
**Region:** DE  
**Flat Size:** **MM: W296 x H210**  
**Folded Size:** **MM: W148 x H210**  
**Scale:** 1/1  
**Material:** 50# matte text

**Page Count:** 12  
**Revision:** 3

**Date:** **09MAY19**  
**Release Date:** 15MAY19  
**Re-release Date:**

### Colors:

Dielines (Do not print)

Spot Colors

Cyan  
0%

Magenta  
0%

Yellow  
0%

Black  
100%

PMS  
XXXX

PMS  
XXXX



**Special Instructions:**

**Quality Requirement of Artwork and Quality  
Clarification Process of Artwork Printing:  
Meet Eng-QS-06&02**

Helen of Troy  
Creative Services  
Marlborough, MA 01752, USA  
+1 508 490 7000