



Technisches Datenblatt

1215SC3

Pendelkugellager

Pendelkugellager, Radialkontakt, Stahlblechkäfig, offen

Anzeigen

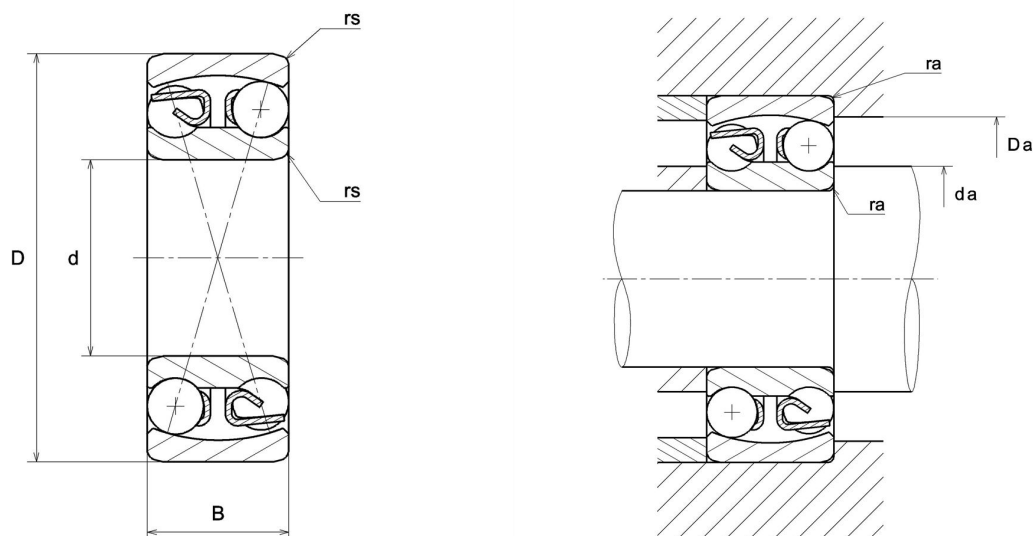

Technische Eigenschaften

d	75 mm
D	130 mm
B	25 mm
rs min	1,5 mm
e	0,17
Y1	3,6
Y2	5,6
Y0	3,8
Radiallagerluftklasse	C3
Präzisionsklasse	P0
Masse	1,41 kg
Marke	NTN

Produktleistung

Dynamische Tragzahl, C	39 kN
Statische Tragzahl, C0	15,7 kN
Nlim (Öl)	5.300 U/min
Nlim (Fett)	4.300 U/min
Min Betriebstemperatur, Tmin	-20 °C
Max Betriebstemperatur, Tmax	120 °C

Definitionsempfehlungen der Umgebungsteile

da min	83 mm
Da max	122 mm
ra max	1,5 mm