

1-172075-1 ✓ AKTIV

Positive Lock | Positive Lock 187

Interne TE-Nummer 1-172075-1

Crimp Terminal Housings, Receptacle, Receptacle, 3 Position,
Straight, UL 94V-0, Natural, Nylon, Contact Mating Retention,
Positive Lock 187

[Auf TE.com ansehen>](#)



Muffen > Klemmgehäuse, Isolierhülsen und Blöcke > Gehäuse für Crimpkontakte



Kontakttyp: **Buchse**

Gehäusotyp: **Buchse**

Anzahl von Positionen: **3**

Klemmenausrichtung: **Gerade**

UL-Brandschutzklasse: **UL 94V-0**

Eigenschaften

Produktmerkmale

Anschluss an	Leitungen und Kabel
Produkttyp	Klemmgehäuse
Abdichtbar	Nein
Steckverbindersystem	Draht-an-Draht, Draht-an-Leiterplatte
Gehäusotyp	Buchse
Isoliert	No

Konfigurationsmerkmale

Anzahl von Positionen	3
-----------------------	---

Sonstige Eigenschaften

Primäre Produktfarbe	Naturbelassen
----------------------	---------------

Kontaktmerkmale

Kontakttyp	Buchse
Klemmenausrichtung	Gerade
Kontakt-Gegensteckarretierung	Mit

Montage und Anschlussstechnik

Polarisiert	Ja
Gegensteckführung	Mit
Gehäuse für Crimpkontakte – Montageausführung	Kabelbefestigung (freihängend)

Gehäusemerkmale

Gehäusematerial	Nylon
Raster	6 mm [.236 in]

Verwendungsbedingungen

Betriebstemperaturbereich	-40 – 105 °C [-40 – 221 °F]
---------------------------	-----------------------------

Industriestandards

UL-Brandschutzklasse	UL 94V-0
----------------------	----------

Verpackungsmerkmale

Verpackungsmenge	1000
------------------	------

Produkt-Compliance

Bitte besuchen Sie die [Produktseite auf TE.com](#) um Informationen über Produktkonformität zu erhalten.>















EU RoHS Richtlinie 2011/65/EU	Konform
EU ELV Richtlinie 2000/53/EG	Konform
China RoHS 2 Richtlinie MIIT Order No 32, 2016	Keine eingeschränkten Materialien oberhalb der Grenzwerte
EU REACH Verordnung (EG) No. 1907/2006	Aktuelle ECHA Kandidatenliste: JUNI 2022 (224) Kandidatenliste deklariert bezüglich: JUNI 2022 (224) Enthält keine SVHC
Halogengehalt	Niedriger Halogengehalt – Br, Cl, F, I < 900 ppm im homogenen Material. Außerdem BFR/CFR/PVC-frei.
Lötfähigkeit	Für Lötfähigkeit nicht zutreffend

Produktkonformitäts-Disclaimer

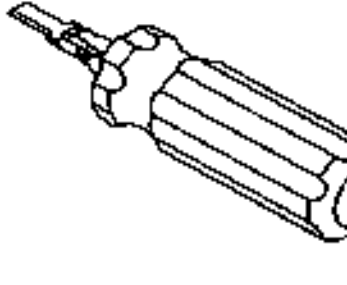
Diese Informationen beruhen auf angemessenen Erkundigungen bei unseren Lieferanten und entsprechen unserem derzeitigen Wissensstand auf Grundlage der Angaben der Lieferanten. Diese Informationen können Änderungen erfahren. Die von TE als EU RoHS-konform ermittelten Teile weisen einen maximalen Gewichtsanteil von 0,1 % Blei, Chrom VI, Quecksilber, PBB, PBDE, DBP, BBP, DEHP und DIBP sowie 0,01 % Kadmium im homogenen Werkstoff auf oder sind gemäß der Anhänge zur Richtlinie 2011/65/EU (RoHS2) von diesen Grenzwerten ausgenommen. Elektrische und elektronische Endprodukte erhalten gemäß der Richtlinie 2011/65/EU eine CE-Kennzeichnung. Die Komponenten sind möglicherweise nicht CE-gekennzeichnet. Zusätzliche weisen die von TE als EU ELV-konform ermittelten Teile einen maximalen Gewichtsanteil von 0,1 % Blei, Chrom VI und Quecksilber sowie 0,01 % Kadmium im homogenen Werkstoff

auf oder sind gemäß der Anhänge zur Richtlinie 2000/53/EG (ELV) von diesen Grenzwerten ausgenommen. Hinsichtlich der REACH Verordnung beruhen die Angaben von TE bezüglich der besonders besorgniserregenden Substanzen (Substances of Very High Concern, SvHC) auf den ‚Leitlinien zu den Anforderungen für Stoffe in Erzeugnissen‘, wie sie auf der Webseite der Europäischen Chemikalienagentur (ECHA) unter folgender URL publiziert sind: <https://echa.europa.eu/guidance-documents/guidance-on-reach>

Kompatible Teile

 <p>TE Teilnr.: 170330-2 PL 187 RECEPTACLE 24-20 AWG NPPHBZ</p>	 <p>TE Teilnr.: 170332-1 PL 187 RECEPTACLE 18-14 AWG PTPBR</p>	 <p>TE Teilnr.: 170324-2 PL 187 RECEPTACLE 24-20 AWG 0.3 NPCU</p>	 <p>TE Teilnr.: 170326-5 187 PL MKII REC. 18-14AWG PTPB</p>
 <p>TE Teilnr.: 170326-1 187 PL MKII REC. 18-14AWG PTBR</p>	 <p>TE Teilnr.: 170325-5 187 PL MKII REC. 20-16AWG PTBR</p>	 <p>TE Teilnr.: 170325-1 187 PL MKII REC. 20-16AWG PTBR</p>	 <p>TE Teilnr.: 170324-1 187 PL MKII REC. 24-20AWG PTBR</p>
 <p>TE Teilnr.: 173724-1 187 PL EX REC. 20-14AWG PTBR</p>	 <p>TE Teilnr.: 521187-1 PL 187 HOUSING RECEPTACLE NYLON 6/6</p>	 <p>TE Teilnr.: 724659-1 EXT TOOL FOR POSITIVE .187</p>	 <p>TE Teilnr.: 170331-1 PL MKII 187 REC 20-16AWG PTBR LP</p>
 <p>TE Teilnr.: 170330-1 PL MKII 187 REC 24-20AWG PTBR LP</p>	 <p>TE Teilnr.: 1-176448-1 187 POSITIVE LOCK MK-II TAB HSG 1POS</p>	 <p>TE Teilnr.: 2-1743068-1 187 HSG. PL MKII REC. 5mm 3P NAT</p>	 <p>TE Teilnr.: 3-172076-1 POSITIVE LOCK 250 HOUSING RECEPTACLE</p>

Auch serienmäßig | **Positive Lock 187**



Einsetz- und Entriegelungswerkzeuge
(2)



Gehäuse für Crimpkontakte(87)



Isoliermuffen und -hülsen(9)



Schnelltrennanschlüsse(56)

Kunden kauften auch diese Produkte



TE Teilnr.:5-1971773-7
PTL 1X5 PLUG HSG HIGH TEMP KEY
A LGR



TE Teilnr.:177903-1
POWER DBL LOCK PLUG HSG 9P

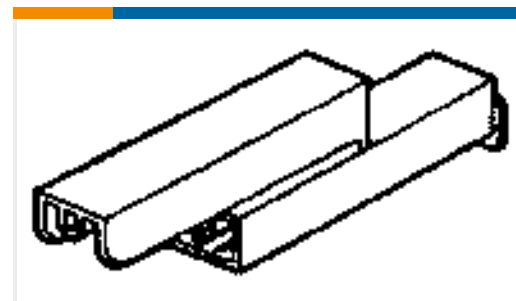

TE Teilnr.:1-174712-1
187 HSG. PL MKII REC. 6.65mm 2P
NAT



TE Teilnr.:1-1969541-2
RETAINER, TPA, DUAL ROW, EP2.5



TE Teilnr.:1461220-4
OJ-SS-112LM,003



TE Teilnr.:1-2323743-2
HOUSING, PLUG, GWT, 12P, DUAL
ROW, EP2.5



TE Teilnr.:1-2323745-2
HSG,REC,PANEL MOUNT,GWT,
DUALROW,EP2.5



TE Teilnr.:1534072-4
MULTIF.ASSY MK2 4POS, AR



TE Teilnr.:2292843-3
3P, POSITIVE-LOCK HOUSING, MKIII .
250 SE



TE Teilnr.:62612-1
RING .164 12-10 AWG 0245 SST

Dokumente

Produktzeichnungen

3 POS PL 187(4.8 MM) HOUSING NATURAL

Englisch

CAD-Dateien

3D PDF

3D

Kundenmodell

ENG_CVM_CVM_1-172075-1_N.2d_dxf.zip



Englisch

Kundenmodell

[ENG_CVM_CVM_1-172075-1_N.3d_igs.zip](#)

Englisch

Kundenmodell

[ENG_CVM_CVM_1-172075-1_N.3d_stp.zip](#)

Englisch

Indem Sie die CAD-Datei herunterladen stimmen Sie den [allgemeinen Verkaufsbedingungen](#) zu.

Datenblätter/ Katalogseiten

[FASTON Housings](#)

Englisch

[Positive Lock Receptacles](#)

Englisch

Produktspezifikationen

[187 SERIES POSITIVE LOCK MARK-II CONNECTOR](#)

Japanisch

[Produktspezifikation](#)

Japanisch

Umweltverträglichkeit von Produkten

[MD_1-172075-1_06062018627_dmtec](#)

Englisch

[MD_1-172075-1_06062018627_dmtec](#)

Englisch