



Farbe: ■ schwarz

Abbildung ähnlich



Abbildung ähnlich

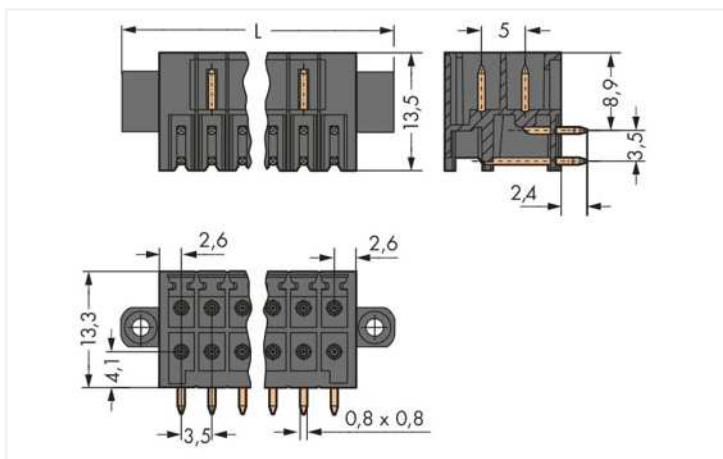

Abmessungen in mm

$$L = [(\text{Polzahl}/2) - 1] \times \text{Rastermaß} + 13,6 \text{ mm}$$

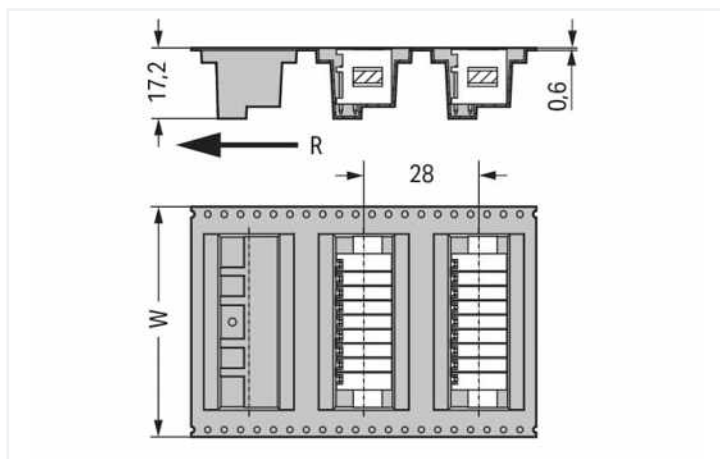

Abmessungen in mm

W = Gurtbreite

R = Zuführungsrichtung

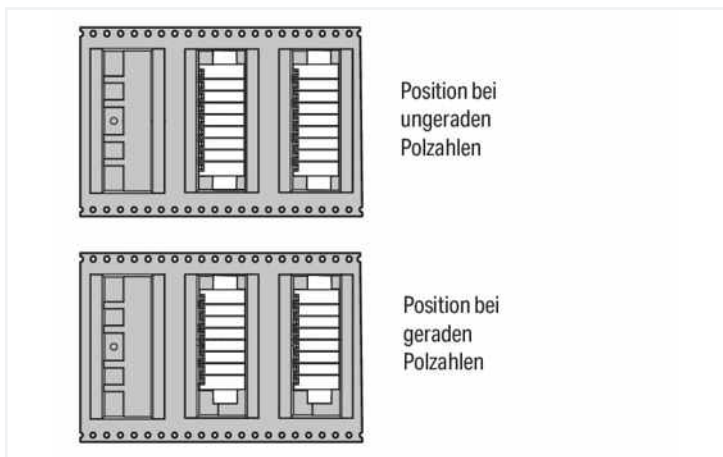

Abmessungen in mm

Stiftleistenposition im Gurt

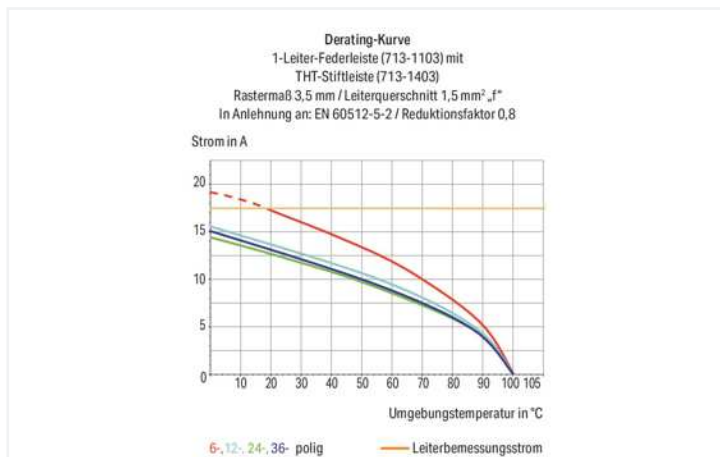

- THR-Stiftleisten zur Verarbeitung im „Reflow“-Lötprozess in der SMT-Fertigung
- „Tape-and-Reel“-Verpackungen für die automatische Bestückung der Komponenten auf die Leiterplatte
- Separate Kammern im Stiftgehäuse schützen die Pins optimal gegen Beschädigung im ungesteckten Zustand und sorgen für Fingersicherheit.
- 100 % fehlsteckgeschützt
- Kodierbar

Hinweise

Sicherheitshinweis

Das MCS – MULTI CONNECTION SYSTEM – ist gemäß DIN EN 61984 ein Steckverbinder ohne Schaltleistung. Bei bestimmungsgemäßem Gebrauch dürfen diese Steckverbinder nicht spannungsführend oder unter Last gesteckt oder getrennt werden. Steckverbinder sollten in Energieflussrichtung im Leitungszug des Stromkreises derart angebracht sein, dass berührbare Steckerstifte (der Stiftleisten) in nicht gestecktem Zustand nicht unter Spannung stehen.

Varianten:

Andere Polzahlen
Andere Lötstiftlängen
Vergoldete bzw. partiell vergoldete Kontaktoberflächen
Weitere Varianten können über den WAGO Vertrieb angefragt oder ggfs. unter <https://configurator.wago.com> konfiguriert werden.

Elektrische Daten

Bemessungsdaten gemäß	IEC/EN 60664-1		
Überspannungskategorie	III	III	II
Verschmutzungsgrad	3	2	2
Bemessungsspannung	80 V	160 V	250 V
Bemessungsstoßspannung	2,5 kV	2,5 kV	2,5 kV
Bemessungsstrom	10 A	10 A	10 A

Approbationsdaten gemäß	UL 1059		
Use Group	B	C	D
Bemessungsspannung	150 V	50 V	-
Bemessungsstrom	10 A	10 A	-

Approbationsdaten gemäß	CSA		
Use Group	B	C	D
Bemessungsspannung	150 V	-	-
Bemessungsstrom	12 A	-	-

Anschlussdaten

Gesamte Anzahl der Potentiale	10
Anzahl Anschlussstypen	1
Anzahl der Ebenen	2

Anschluss 1

Polzahl	10
---------	----

Geometrische Daten

Rastermaß	3,5 mm / 0.138 inch
Breite	27,6 mm / 1.087 inch
Höhe	15,7 mm / 0.618 inch
Höhe ab Oberfläche	13,3 mm / 0.524 inch
Tiefe	13,5 mm / 0.531 inch
Lötstiftlänge	2,4 mm
Lötstiftabmessungen	0,8 x 0,8 mm
Durchmesser metallisiertes Loch (THR)	1,3 ^(+0,1) mm
Spulendurchmesser der Gurtverpackung	330 mm
Gurtbreite	44 mm

Mechanische Daten

variable Kodierung	Ja
Verdrehschutz	Ja

Steckverbindung

Kontaktausführung im Steckverbinderbereich	Stiftleiste/Stecker
Steckverbinder Anschlusstyp	für Platine
Fehlsteckschutz	Ja
Steckrichtung zur Leiterplatte	0°
Verriegelung der Steckverbindung	Gewindeflansch

Leiterplattenkontaktierung

Leiterplattenkontaktierung	THR
Lötstifanordnung	über die gesamte Stiftleiste in Reihe
Anzahl der Lötstifte pro Potential	1

Werkstoffdaten

Hinweis Werkstoffdaten	Informationen zu Materialangaben finden sie hier
Farbe	schwarz
Isolierstoffgruppe	I
Isolierwerkstoff Hauptgehäuse	Polyphthalamid (PPA GF)
Brennbarkeitsklasse gemäß UL 94	V0
Kontaktwerkstoff	Elektrolytkupfer (E _{cu})
Kontaktoberfläche	Zinn
Brandlast	8,04 MJ
Gewicht	3,8 g
MSL gemäß J-STD 020D	1

Umgebungsbedingungen

Grenztemperaturbereich	-60 ... +100 °C
Verarbeitungstemperatur	-35 ... +60 °C

Kaufmännische Daten

eCl@ss 10.0	27-44-04-02
eCl@ss 9.0	27-44-04-02
ETIM 8.0	EC002637
ETIM 7.0	EC002637
VPE (UVPE)	120 St.
Verpackungsart	Beutel
Ursprungsland	DE
GTIN	4050821309802
Zolltarifnummer	85366930000

Environmental Product Compliance

CAS-No.	7439-92-1
REACH Candidate List Substance	Lead
RoHS Compliance Status	Compliant,With Exemption
RoHS Exemption	6(c) 7(a) 7(c)-I 7(c)-II
SCIP notification number (Austria)	c4b4b8e8-eb35-47fe-b735-3cc031e79a5e
SCIP notification number (Belgium)	3e4ac114-42d2-4eb7-abb0-8cfb303056dc
SCIP notification number (Bulgaria)	f5edaf75-be35-4b55-b77a-51137da078ff
SCIP notification number (Czech Republic)	133b8bdc-2215-4425-974e-732038ad1459
SCIP notification number (Denmark)	4083187d-1d48-4c13-b809-75e6d6fdef85
SCIP notification number (Finland)	c28e7975-1752-4b82-b852-d08bea90cad7

Environmental Product Compliance

SCIP notification number (France)	41ba775d-4656-462b-8b25-a42b5078a3d2
SCIP notification number (Germany)	d41d5848-a520-408b-aa98-55df4fd4acf3
SCIP notification number (Hungary)	ce21e160-69d9-4b65-aa15-68d50863f7b0
SCIP notification number (Italy)	0520fce7-5128-45c8-a958-2516748effbc
SCIP notification number (Netherlands)	1eb195c1-49cb-44d4-a4f6-5ce13ed098d1
SCIP notification number (Poland)	151d0d35-a16f-45d6-8d33-dc2ba7310d4b
SCIP notification number (Romania)	83a672bd-de0c-4ce0-afcb-5c4d02ea9ed8
SCIP notification number (Sweden)	8edf7fc8-9f49-4dc8-a341-1e90aacb75d9

Zulassungen / Zertifikate

Allgemeine Zulassungen



Zulassung	Norm	Zertifikatsname
UR Underwriters Laboratories Inc.	UL 1059	E45172

Downloads



Environmental Product Compliance

Compliance Search



Dokumentation

Weitere Informationen

Technischer Anhang	03.04.2019	pdf 3549.50 KB	
		pdf 533.76 KB	

CAD/CAE-Daten

CAD Daten



1 Passende Produkte

1.1 Systemgegenstück

1.1.1 Federleiste/Buchse



Art-Nr.: [713-1105/107-000](#)

1-Leiter-Federleiste- 2-reihig; CAGE CLAMP®; 1,5 mm²; Rastermaß 3,5 mm; 10-polig; 100% fehlsteckgeschützt; Schraubflansch; 1,50 mm²; schwarz

1.2 Optionales Zubehör

1.2.1 Kodierung

1.2.1.1 Kodierung



Art-Nr.: [714-101](#)

Kodierelement; orange

Handhabungshinweise

Kodieren

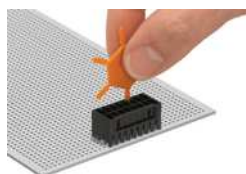

Kodierung einer Stiftleiste durch Einschieben eines Kodierstiftes