

DEN GIBT'S OBEN DRAUF!

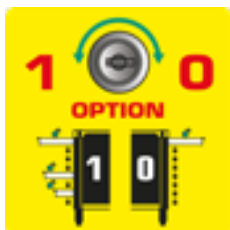

Werkstattwagen-Aufsatz P10TC
mit 4 Schubladen
873.0004



DUO Lock geniale Verschlusstechnik



4 Schubladen jeweils bis zu 50 kg belastbar



Stabiles **Kugellager**



Edelstahloberfläche

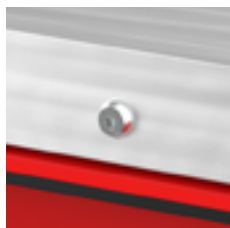

Schloss abschließbar



Stabiler Griff leicht zu transportieren

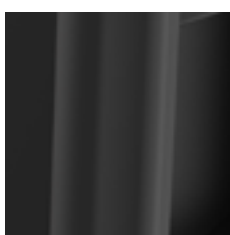

Integrierter **Kantenschutz**

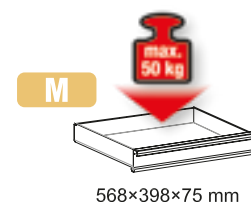
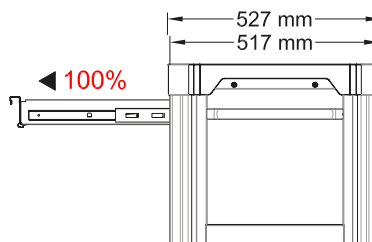
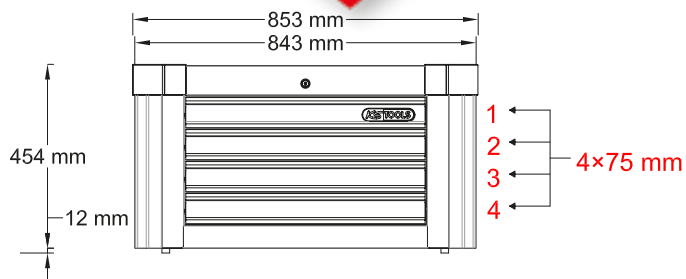

P10TC

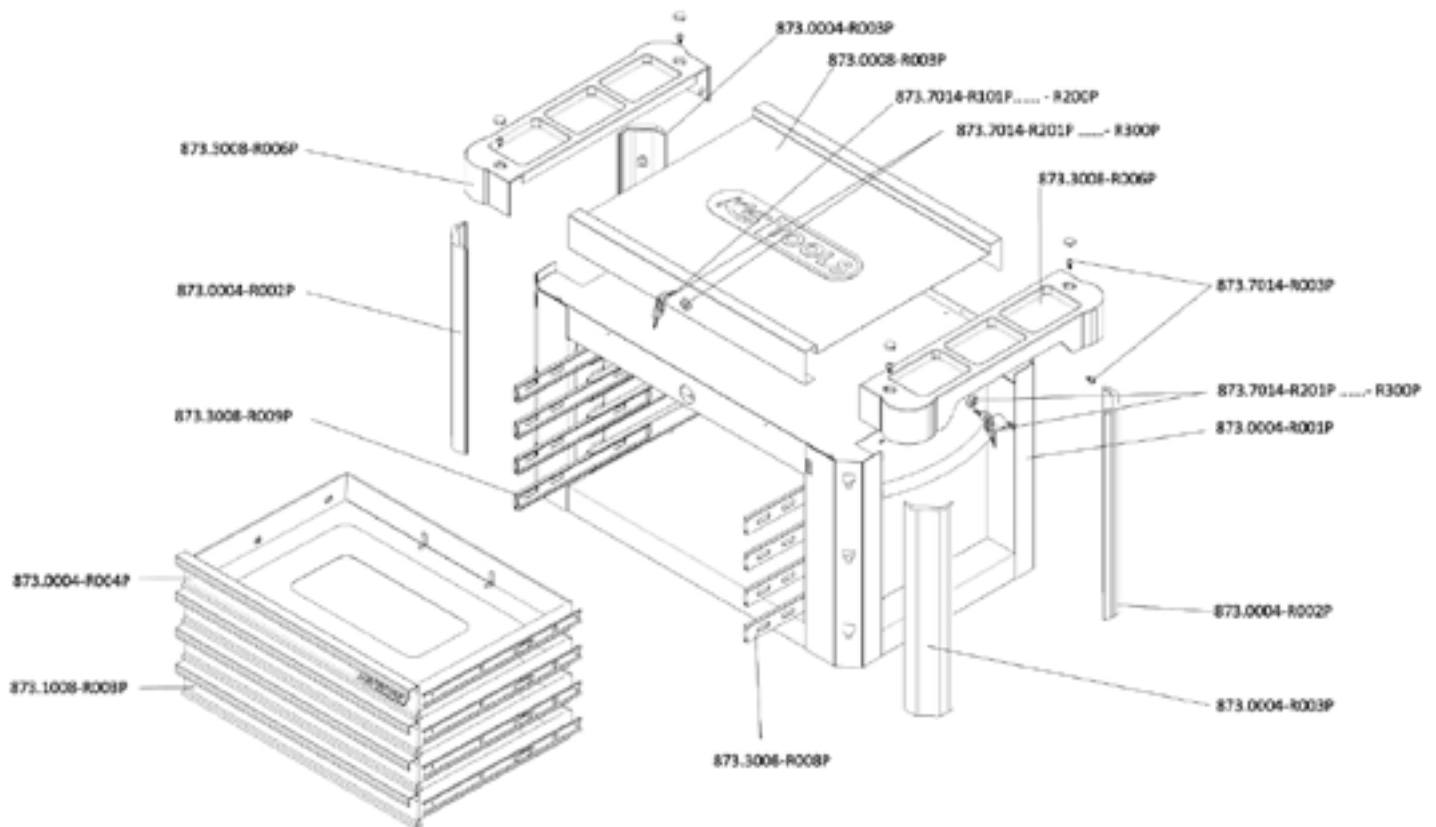

EINZELTEIL-LISTE

Art.-Nr.	Beschreibung	Menge
873.7014-R101P...	Ersatzschlüssel für Schloß Nummer xyz zu PERFORMANCEplus Werkstattwagen	2
873.7014-R201P...	Schloß mit 2 Schlüsseln zu PERFORMANCEplus Werkstattwagen Schloß-Nr. xyz	2
873.0004-R001P	Korpus zu Werkstattwagen-Aufsatz P10TC	1
873.0004-R002P	Kunststoff-Stoßfänger für vorne links und hinten rechts	2
873.0004-R003P	Kunststoff-Stoßfänger für vorne rechts und hinten links	2
873.0004-R004P	Schublade mit Logo und Kugelführung zu Aufsatz P10TC, 568x398x65 mm	1
873.0008-R003P	Edelstahl Arbeitsplatte zu Werkstattwagen P10	1
873.1008-R003P	Schublade mit Kugelführung zu Werkstattwagen P10/P10TC/P15, 568x398x65 mm	3
873.3008-R006P	Ablage für Arbeitsplatte	2
873.3008-R008P	Vollauszug Kugelführung mit autom. Rückzug	4
873.3008-R009P	Vollauszug Kugelführung mit autom. Rückzug	4
873.7014-R003P	Schraube M6x12 für PERFORMANCEplus Werkstattwagen-Zubehör	8



873.7014-R101P...R200P
Ersatzschlüssel für Schlossnummer xyz



873.7014-R201P...R300P
Schloss inklusive 2 Schlüssel, Schlossnummer xyz



873.3008-R008P
Laufschiene mit Selbsteinzug, für Schublade, rechts



873.3008-R009P
Laufschiene mit Selbsteinzug, für Schublade, links



873.0008-R003P
Edelstahl-Arbeitsplatte



873.3008-R006P
Ablagefach inklusive Schraubenabdeckung, beidseitig verwendbar



873.0004-R004P
Schublade mit Logo, inklusive Laufschiene, H=65 mm, B=568 mm x T=398 mm



873.1008-R003P
Schublade, inklusive Laufschiene, H=65 mm, B=568 mm x T=398 mm



873.0004-R002P
Kunststoff-Stoßfänger für vorne links und hinten rechts



873.0004-R003P
Kunststoff-Stoßfänger für vorne rechts und hinten links



873.7014-R003P
Schraube, M6 x 12 mm, 1 Stück



873.0004-R001P
Stahlkorpus mit Griff

So bleibt Ihr Wagen immer ein Renner!

