



# HL18L-B4B5BH

SureSense

HYBRID-LICHTSCHRANKEN

**SICK**  
Sensor Intelligence.



Abbildung kann abweichen



### Bestellinformationen

Typ	Artikelnr.
HL18L-B4B5BH	1077097

Weitere Geräteausführungen und Zubehör → [www.sick.com/SureSense](http://www.sick.com/SureSense)

### Technische Daten im Detail

#### Merkmale

<b>Sensor-/ Detektionsprinzip</b>	Reflexions-Lichtschanke, Doppellinse				
<b>Abmessungen (B x H x T)</b>	16,2 mm x 45,5 mm x 31,8 mm				
<b>Gehäuseform (Lichtaustritt)</b>	Hybrid				
<b>Gewindedurchmesser (Gehäuse)</b>	M18				
<b>Befestigungsart</b>	M18, Kopf / seitlich (24,1 ... 25,4 mm)				
<b>Gehäusefarbe</b>	Blau				
<b>Schaltabstand max.</b>	0,1 m ... 12 m <sup>1)</sup>				
<b>Schaltabstand</b>	0,1 m ... 10 m <sup>1)</sup>				
<b>Lichtart</b>	Sichtbares Rotlicht				
<b>Lichtsender</b>	Laser <sup>2)</sup>				
<b>Lichtfleckgröße (Entfernung)</b>	2 mm (2 m)				
<b>Wellenlänge</b>	655 nm				
<b>Laserklasse</b>	I				
<b>Einstellung</b>	<table border="0"> <tr> <td>Potentiometer, rechts</td> <td>Empfindlichkeit</td> </tr> <tr> <td>Potentiometer, links</td> <td>Hell-/dunkelschaltend</td> </tr> </table>	Potentiometer, rechts	Empfindlichkeit	Potentiometer, links	Hell-/dunkelschaltend
Potentiometer, rechts	Empfindlichkeit				
Potentiometer, links	Hell-/dunkelschaltend				
<b>Spezielle Anwendungen</b>	Erkennung kleiner Objekte				
<b>Besondere Merkmale</b>	Anzeige der Signalstärke				

<sup>1)</sup> Reflektor PL80A.

<sup>2)</sup> Mittlere Lebensdauer: 50.000 h bei T<sub>J</sub> = +25 °C.

Mechanik/Elektrik

<b>Versorgungsspannung</b>	10 V DC ... 30 V DC
<b>Restwelligkeit</b>	< 5 V <sub>ss</sub> <sup>1)</sup>
<b>Stromaufnahme</b>	20 mA <sup>2)</sup>
<b>Schaltausgang</b>	PNP NPN
<b>Schaltart</b>	Hellschaltend
<b>Schaltausgang Detail</b>	
Schaltausgang Q1	PNP, Hellschaltend
Schaltausgang Q2	NPN, Hellschaltend
<b>Ausgangsstrom I<sub>max.</sub></b>	≤ 100 mA
<b>Ansprechzeit</b>	≤ 0,5 ms <sup>3)</sup>
<b>Schaltfrequenz</b>	1.000 Hz <sup>4)</sup>
<b>Anschlussart</b>	Leitung mit Stecker M12, 4-polig, 150 mm
<b>Leitungsmaterial</b>	PVC
<b>Leiterquerschnitt</b>	0,2 mm <sup>2</sup>
<b>Schutzschaltungen</b>	A <sup>5)</sup> B <sup>6)</sup> D <sup>7)</sup>
<b>Schutzklasse</b>	III <sup>8)</sup>
<b>Gewicht</b>	18 g
<b>Polfilter</b>	✓
<b>Gehäusematerial</b>	Kunststoff, VISTAL®
<b>Werkstoff, Optik</b>	Kunststoff, PMMA
<b>Schutzart</b>	IP67 IP69K
<b>Lieferumfang</b>	Befestigungsmutter (1x), M18, Kunststoff, schwarz, flach
<b>EMV</b>	EN 60947-5-2 (Der Sensor erfüllt die Funkschutzbestimmungen (EMV) für den industriellen Bereich (Funkschutzklasse A). Beim Einsatz im Wohnbereich kann er Funkstörungen verursachen.)
<b>Umgebungstemperatur Betrieb</b>	-30 °C ... +55 °C <sup>9)</sup>
<b>Umgebungstemperatur Lager</b>	-40 °C ... +70 °C
<b>UL-File-Nr.</b>	E189383

1) Darf U<sub>v</sub>-Toleranzen nicht über- oder unterschreiten.

2) Ohne Anzeige der Signalstärke und Last.

3) Signallaufzeit bei ohmscher Last.

4) Bei Hell-Dunkel-Verhältnis 1:1.

5) A = U<sub>v</sub>-Anschlüsse verpolsicher.

6) B = Ein- und Ausgänge verpolsicher.

7) D = Ausgänge überstrom- und kurzschlussfest.

8) Bemessungsspannung: 50 V DC.

9) Bei T<sub>u</sub> = -10 °C, muss der Sensor bei T<sub>u</sub> > -10 °C eingeschaltet werden. Der Sensor darf nicht unter T<sub>u</sub> = -10 °C eingeschaltet werden.

Sicherheitstechnische Kenngrößen

<b>MTTF<sub>D</sub></b>	417,2 Jahre
-------------------------	-------------

<b>DC<sub>avg</sub></b>	0%
-------------------------	----

### Klassifikationen

<b>ECl@ss 5.0</b>	27270904
<b>ECl@ss 5.1.4</b>	27270904
<b>ECl@ss 6.0</b>	27270904
<b>ECl@ss 6.2</b>	27270904
<b>ECl@ss 7.0</b>	27270904
<b>ECl@ss 8.0</b>	27270904
<b>ECl@ss 8.1</b>	27270904
<b>ECl@ss 9.0</b>	27270904
<b>ETIM 5.0</b>	EC002719
<b>ETIM 6.0</b>	EC002719
<b>UNSPSC 16.0901</b>	39121528

### Anschluss/Pinbelegung

<b>Anschlussart</b>	Leitung mit Stecker M12, 4-polig, 150 mm	
<b>Anschlussart Detail</b>	Leitungsmaterial	PVC
	Leiterquerschnitt	0,2 mm <sup>2</sup>
	<b>Pinbelegung</b>	
	BN 1	+ (L+)
	WH 2	Q <sub>2</sub>
	BU 3	- (M)
	BK 4	Q <sub>1</sub>

**Maßzeichnung** (Maße in mm)

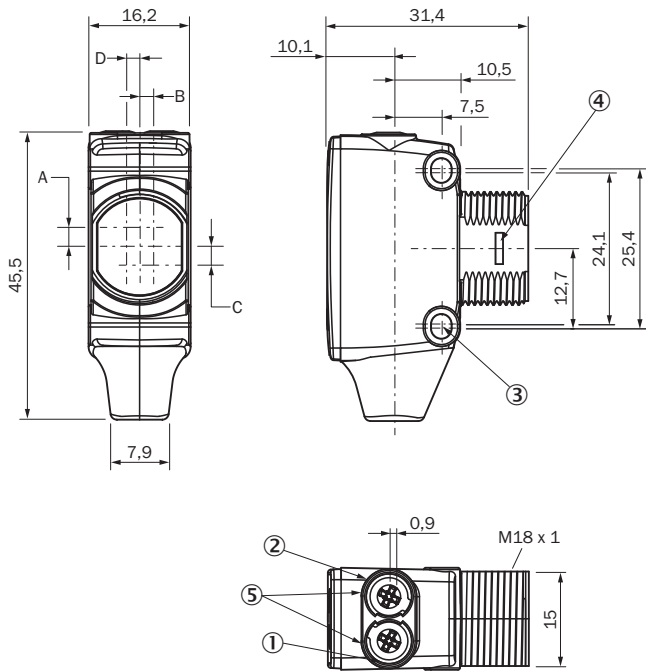

- ① Anzeige-LED gelb: Status Lichtempfang
- ② Anzeige-LED grün: Betriebsanzeige
- ③ Befestigungsbohrung M3
- ④ Schnappverschluss für Einbauadapterring (gesondert erhältlich)
- ⑤ Potentiometer (falls ausgewählt) oder LED-Anzeige

Abmessungen in mm (inch)	Empfänger		Sender	
	A	B	C	D
<b>HTB18 / HTF18</b>	- 1.1 (0.04)	1.1 (0.04)	4.7 (0.19)	0.6 (0.02)
<b>HTE18 / HL18 / HSE18</b>	2.5 (0.1)	0.0 (0.0)	4.0 (0.16)	0.0 (0.0)
<b>HTB18L / HTF18L / HL18L / HSE18L</b>	2.5 (0.1)	0.0 (0.0)	3.5 (0.14)	0.0 (0.0)

**Anschlussart**

Siehe Tabelle: **Anschluss/Pinbelegung**

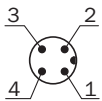

### Einstell-Möglichkeiten

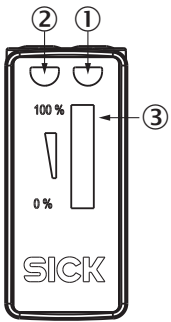

- ① Anzeige-LED gelb: Status Lichtempfang
- ② Anzeige-LED grün: Betriebsanzeige
- ③ Anzeige der Signalstärke

### Kennlinie

Funktionsreserve

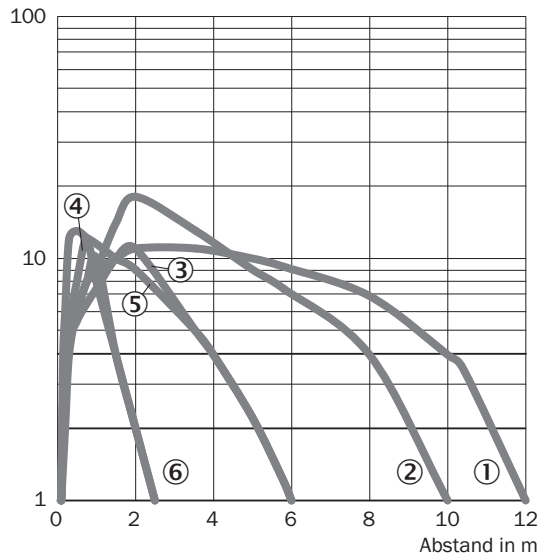

- ① Reflektor PL80A
- ② Reflektor P250F
- ③ Reflektor PL10F
- ④ Reflektor PL23 FT
- ⑤ Reflexionsfolie REF-AC1000
- ⑥ Reflexionsfolie IREF6000 (REF-IRF-56)

## Lichtfleckgröße

Radius in mm

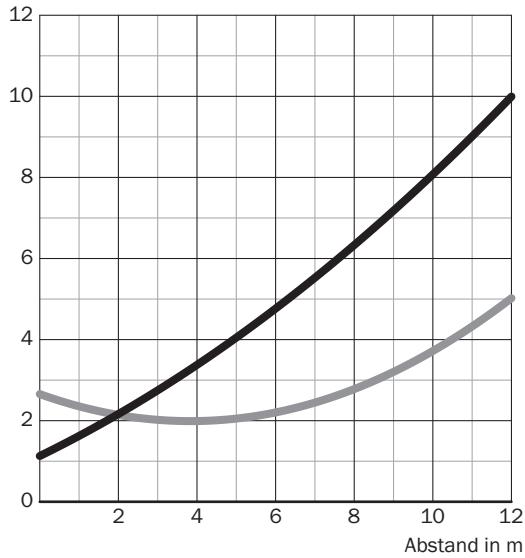

**Maße in mm**

Schaltabstand	Vertikal	Horizontal
<b>0,2 m</b>	1,2	2,65
<b>0,75 m</b>	1,8	2,3
<b>5 m</b>	4,0	2,2
<b>12 m</b>	10,0	5,0

— Vertikal  
— Horizontal

## Schaltabstand-Diagramm

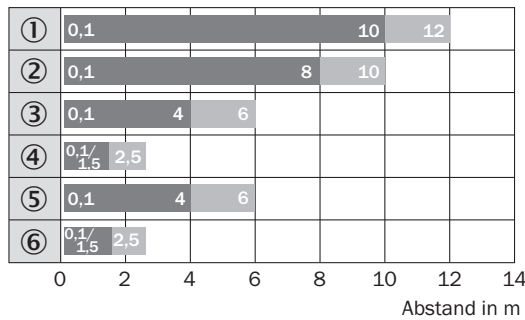

■ Schaltabstand      ■ Schaltabstand max.



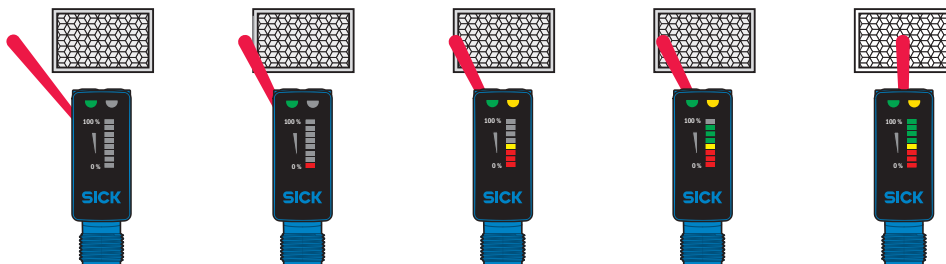

- ① Reflektor PL80A
- ② Reflektor P250F
- ③ Reflektor PL10F
- ④ Reflektor PL23 FT
- ⑤ Reflexionsfolie REF-AC1000
- ⑥ Reflexionsfolie IREF6000 (REF-IRF-56)

## Funktionen



### Empfohlenes Zubehör

Weitere Geräteausführungen und Zubehör → [www.sick.com/SureSense](http://www.sick.com/SureSense)

	Kurzbeschreibung	Typ	Artikelnr.
<b>Befestigungswinkel und -platten</b>			
	Universal-Befestigungswinkel für Reflektoren, Stahl, verzinkt	BEF-WN-REFX	2064574
<b>Steckverbinder und Leitungen</b>			
	Kopf A: Dose, M12, 4-polig, gerade, A-kodiert Kopf B: loses Leitungsende Leitung: Sensor-/Aktor-Leitung, PVC, ungeschirmt, 5 m	YF2A14-050VB3XLEAX	2096235
	Kopf A: Stecker, M12, 4-polig, gerade Kopf B: - Leitung: ungeschirmt	STE-1204-G	6009932
<b>Reflektoren</b>			
	Feintripel, anschraubbar, geeignet für Lasersensoren, 47 mm x 47 mm, PMMA/ABS, anschraubbar, 2 Loch Befestigung	P250F	5308843



## SICK AUF EINEN BLICK

SICK ist einer der führenden Hersteller von intelligenten Sensoren und Sensorlösungen für industrielle Anwendungen. Ein einzigartiges Produkt- und Dienstleistungsspektrum schafft die perfekte Basis für sicheres und effizientes Steuern von Prozessen, für den Schutz von Menschen vor Unfällen und für die Vermeidung von Umweltschäden.

Wir verfügen über umfassende Erfahrung in vielfältigen Branchen und kennen ihre Prozesse und Anforderungen. So können wir mit intelligenten Sensoren genau das liefern, was unsere Kunden brauchen. In Applikationszentren in Europa, Asien und Nordamerika werden Systemlösungen kundenspezifisch getestet und optimiert. Das alles macht uns zu einem zuverlässigen Lieferanten und Entwicklungspartner.

Umfassende Dienstleistungen runden unser Angebot ab: SICK LifeTime Services unterstützen während des gesamten Maschinenlebenszyklus und sorgen für Sicherheit und Produktivität.

**Das ist für uns „Sensor Intelligence.“**

## WELTWEIT IN IHRER NÄHE:

Ansprechpartner und weitere Standorte → [www.sick.com](http://www.sick.com)