

EMCGV 20-120 LT EMV-Z

EMV-Kompressionsverschraubung LowTemp, Messing vernickelt, M20



Produktabbildungen sind beispielhaft und können vom ausgewählten Produkt abweichen. Weitere Varianten und individuelle Anpassungen bieten wir Ihnen gern auf Anfrage an.



Material Kabelverschraubung	Messing vernickelt
Material Dichtung	Silikon
Einsatztemp. min	-60 °C
Einsatztemp. max	180 °C
Schutzart	IP68 (5 bar 30 min)
Gewindeart	M
Ø Anschlussgewinde D	20
Steigung	1,5
Länge Anschlussgewinde L	6 mm
Ø Kabel min	10 mm
Ø Kabel max	12 mm
Schlüsselweite SW	27 mm
Eckmaß E	30 mm
Gesamtlänge TL	22 mm - 26,5 mm
Bestellnr. vernickelt	10106555
Verpackungseinheit	50
Typ	EMCGV 20-120 LT EMV-Z
ETIM-Klasse	EC000441

Empfohlenes Zubehör

EMMU-EMV 20	10063212
--------------------	----------

30.08.2021

Ihr Kontakt:
WISKA Hoppmann GmbH
 Kisdorfer Weg 28 · 24568 Kaltenkirchen · Germany
 ☎ +49-4191-508-0 · 📠 +49-4191-508-209
 contact@wiska.de · www.wiska.com

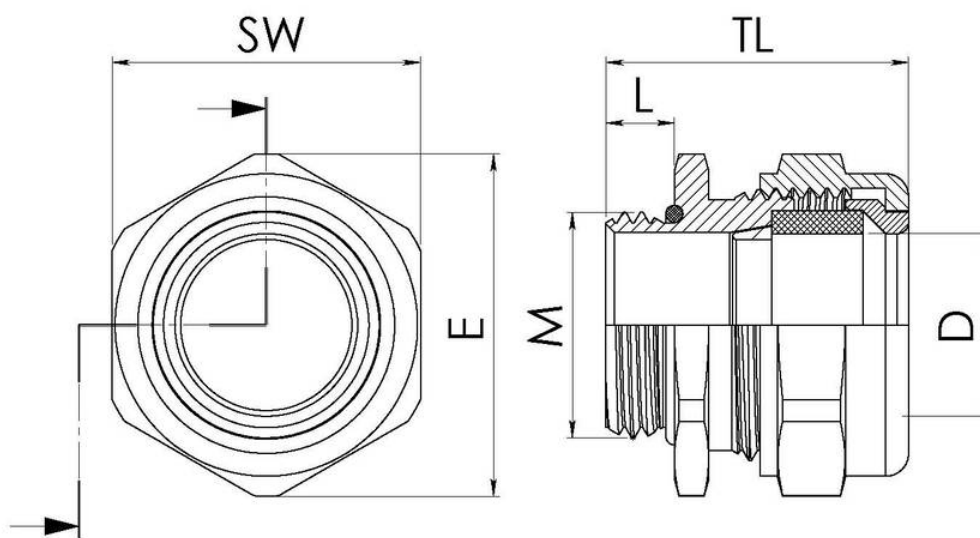

Ihr Kontakt:

WISKA Hoppmann GmbH

Kisdorfer Weg 28 · 24568 Kaltenkirchen · Germany

☎ +49-4191-508-0 · 📠 +49-4191-508-209

contact@wiska.de · www.wiska.com