

3

Reihenklemmen

2015 / 2016

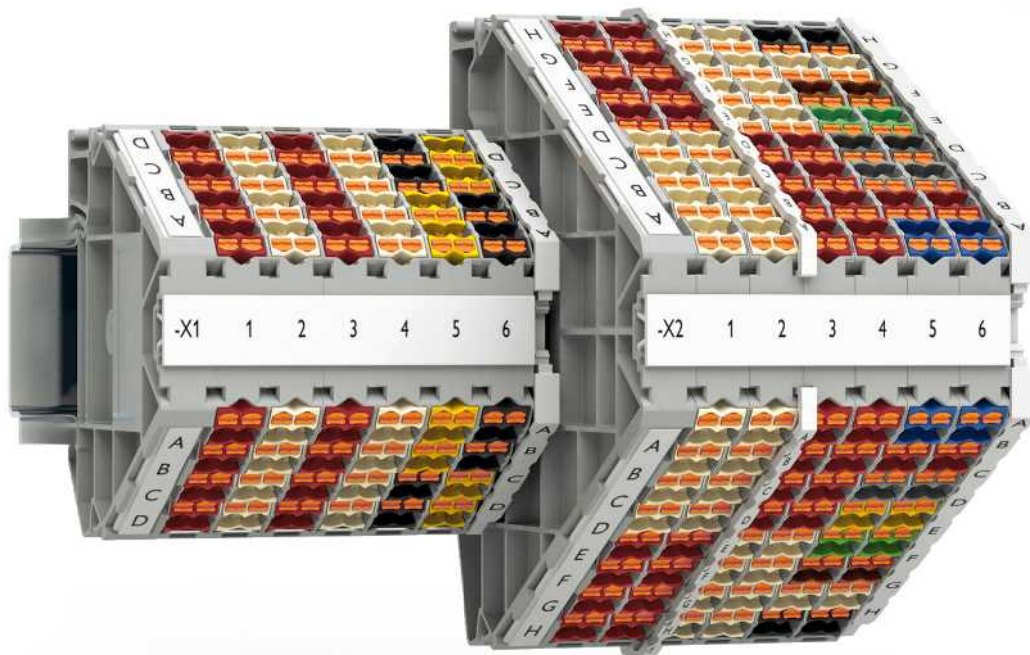

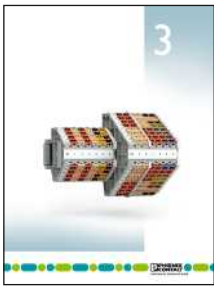

Reihenklemmen



Sensor-/Aktor-Verkabelung und Industriesteckverbinder

- Sensor-/Aktor-Verkabelung
- Kabel und Leitungen
- Steckverbinder



Interfacetechnik und Schaltgeräte

- Elektronische Schaltgeräte und Motorsteuerung
- Mess-, Steuerungs- und Regelungstechnik
- Monitoring
- Relaismodule
- Systemverkabelung für Steuerungen



Markierungssysteme, Werkzeug und Montagematerial

- Markierung und Beschriftung
- Werkzeug
- Installations- und Montagematerial



Steuerungstechnik, I/O-Systeme und Automatisierungs-Infrastruktur

- Beleuchtung und Signalisierung
- Feldbuskomponenten und -systeme
- Funktionale Sicherheit
- HMIs und Industrie-PCs
- I/O-Systeme
- Industrial Ethernet
- Industrielle Kommunikationstechnik
- Software
- Steuerungen
- Wireless-Datenkommunikation



Überspannungsschutz und Stromversorgungen

- Überspannungsschutz und Entstörfilter
- Stromversorgungen und USV
- Schutzgeräte

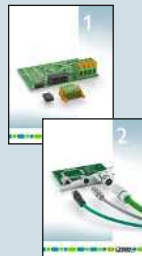

Leiterplatten-Anschlusstechnik und Elektronikgehäuse 2013/14

- Leiterplattenklemmen und -Steckverbinder
- Elektronikgehäuse

Anschlusstechnik für Feldgeräte 2013/14

- Steckverbinder
- Kabel und Leitungen

Mehr erfahren mit dem Webcode

Auf einigen Katalogseiten finden Sie Webcodes: ein Doppelkreuz gefolgt von einer vierstelligen Zahlenkombination.

i Webcode: #1234 (Beispiel)

Damit gelangen Sie schnell zu weiteren Informationen auf unserer Webseite.

So einfach geht es:

1. Phoenix Contact-Webseite aufrufen
2. # und Zahlenkombination im Suchfeld eingeben
3. Mehr Informationen und Produktvarianten erhalten

Oder nutzen Sie den Direktlink:
phoenixcontact.net/webcode/#1234

Informationen zu diesen Produkten finden Sie in den elektronischen Produktkatalogen der Auflage 2013/14.











Oder ganz aktuell mit allen Neuheiten und Zusatzinformationen direkt im Produktbereich unserer Webseite:

phoenixcontact.net/products



Erleben Sie die Phoenix Contact-Katalog-App auch interaktiv auf Ihrem Tablet.

Inhaltsverzeichnis

Programmübersicht in Bildern			4
Von hier kommen Sie direkt zum gewünschten Produkt			
Systemmerkmale			15
CLIPLINE complete			
	Schraubanschlussklemmen UT		25
	Push-in-Anschlussklemmen PT		79
	Zugfederanschlussklemmen ST		161
Reihenklemmen	Schnellanschlussklemmen QT		209
CLIPLINE complete			
	Steckbare Anschlusslösungen COMBI		225
	Bolzenanschlussklemmen RT		323
	Zubehör		337
Reihenklemmen	Universalreihenklemmen UK		357
	Schirmklemmen SK		
Branchenspezifische Lösungen			525
Service			589
Klemmenleisten, CLIPSAFE-Klemmenkästen, Planungs- und Markierungssoftware			
Technische Informationen und Register			598

Programmübersicht in Bildern

Von hier kommen Sie direkt zum gewünschten Produkt

Schraubanschlussklemmen UT



Seite 25

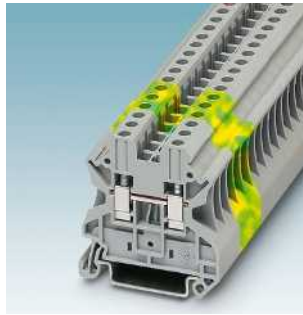

Durchgangs-, Mehrleiter- und Mehrstockklemmen sowie Schutzleiterklemmen
 2,5 mm² ... Seite 30
 4 mm² ... Seite 40
 6 mm² ... Seite 52



10 mm² ... Seite 60
 16 mm² ... Seite 62
 35 mm² ... Seite 64
 50 mm² - 240 mm² Seite 66

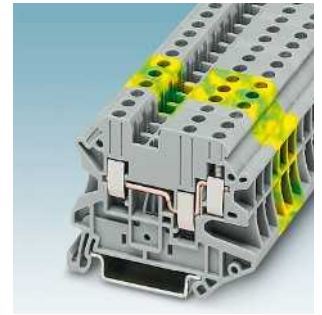

Dreileiterklemmen
 2,5 mm² ... Seite 31
 4 mm² ... Seite 41



Trennklemmen
 2,5 mm² ... Seite 33
 4 mm² ... Seite 45
 6 mm² ... Seite 54

Seite 33
 Seite 45
 Seite 54

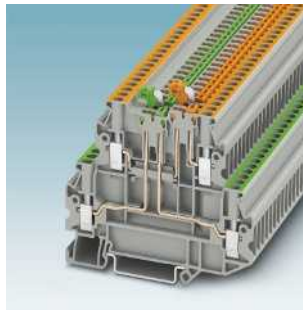

Messertrennklemmen
 2,5 mm² ... Seite 34
 4 mm² ... Seite 47
 6 mm² ... Seite 55

Seite 34
 Seite 47
 Seite 55

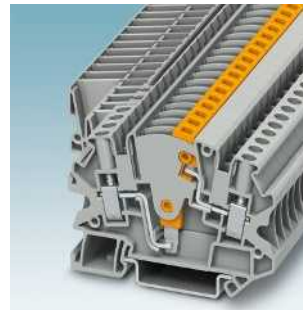

Messwandler-Trennklemmen
 4 mm² ... Seite 49
 6 mm² ... Seite 56

Seite 49
 Seite 56



Diodenklemmen
 2,5 mm² ... Seite 35
 4 mm² ... Seite 50

Seite 35
 Seite 50

Push-in-Anschlussklemmen PT



Seite 79

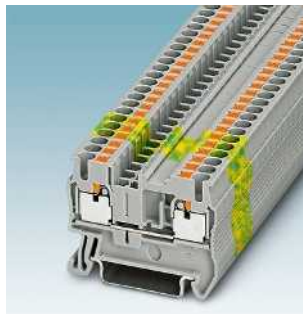

Durchgangs-, Mehrleiter- und Mehrstockklemmen sowie Schutzleiterklemmen
 1,5 mm² ... Seite 86
 2,5 mm² ... Seite 110
 4 mm² ... Seite 132
 6 mm² ... Seite 140

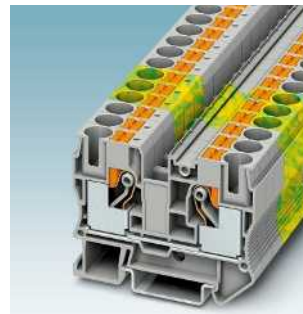

10 mm² ... Seite 146
 16 mm² ... Seite 148

Seite 146
 Seite 148

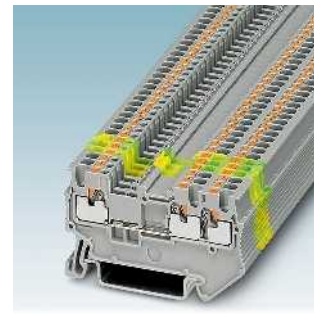

Dreileiterklemmen
 1,5 mm² ... Seite 87
 2,5 mm² ... Seite 111
 4 mm² ... Seite 133
 6 mm² ... Seite 141

Seite 87
 Seite 111
 Seite 133
 Seite 141



Initiatoren-/Aktorenklemmen
 2,5 mm² ... Seite 89

Seite 89



Sicherungsklemmen
 4 mm² ... Seite 134
 10 mm² ... Seite 147

Seite 134
 Seite 147

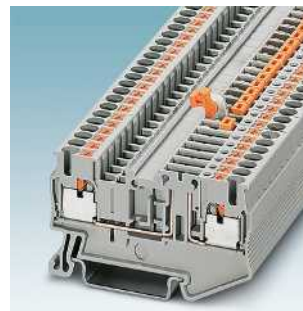

Trenn- und Messertrennklemmen
 1,5 mm² ... Seite 90
 2,5 mm² ... Seite 113
 4 mm² ... Seite 135

Seite 90
 Seite 113
 Seite 135



Messwandler-Trennklemmen
 4 mm² ... Seite 136
 6 mm² ... Seite 142

Seite 136
 Seite 142



Vierleiterklemmen
2,5 mm² ... Seite 31
4 mm² ... Seite 41

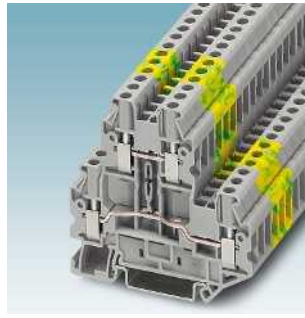

Doppelstockklemmen
2,5 mm² ... Seite 31
4 mm² ... Seite 42

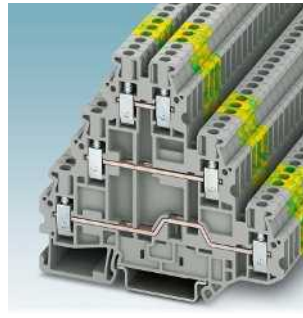

Dreistockklemmen
2,5 mm² ... Seite 32
4 mm² ... Seite 42



Sicherungsklemmen
4 mm² ... Seite 43
6 mm² ... Seite 53



Installationsklemmen
2,5 mm² ... Seite 36
4 mm² ... Seite 51
6 mm² ... Seite 58
10 mm² ... Seite 61



16 mm² ... Seite 63
35 mm² ... Seite 65

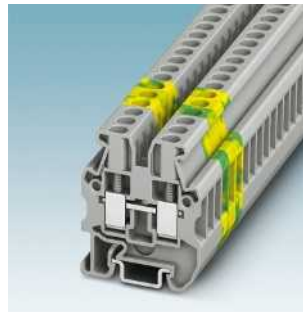

Mini Durchgangs- und Schutzleiterklemmen
2,5 mm² ... Seite 39
4 mm² ... Seite 51

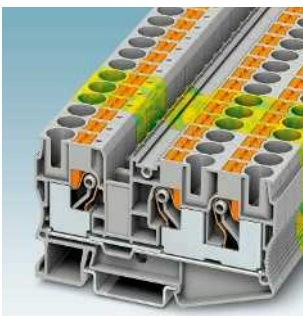

10 mm² ... Seite 147
16 mm² ... Seite 149

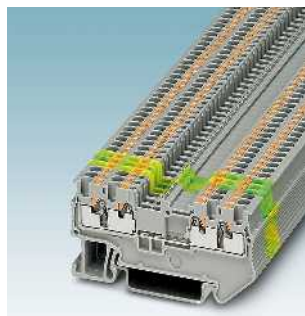

Vierleiterklemmen
1,5 mm² ... Seite 87
2,5 mm² ... Seite 111
4 mm² ... Seite 133
6 mm² ... Seite 141



Doppelstockklemmen
1,5 mm² ... Seite 87
2,5 mm² ... Seite 111
4 mm² ... Seite 133

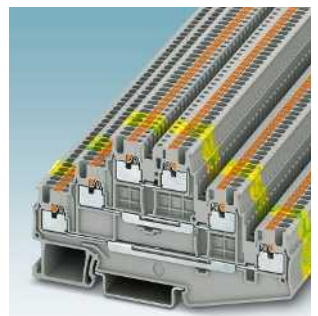

Dreistockklemmen
1,5 mm² ... Seite 88
2,5 mm² ... Seite 112

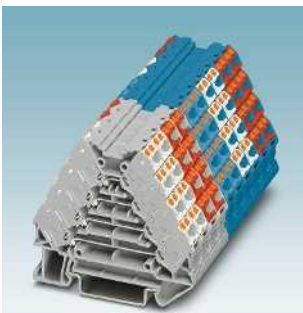

Rangierverbinder
2,5 mm² ... Seite 92



Rangierwaben
2,5 mm² ... Seite 99



Diodenklemmen
2,5 mm² ... Seite 121
4 mm² ... Seite 137

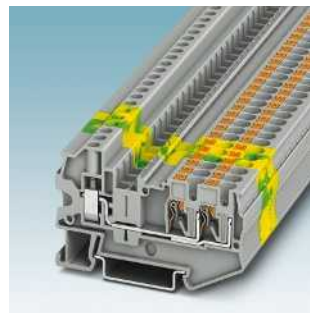

Hybridklemmen mit einseitigem Schraubanschluss
2,5 mm² ... Seite 123
4 mm² ... Seite 137
16 mm² ... Seite 123



Durchgangs- und Schutzleiterklemmen,
Pultbauform
1,5 mm² ... Seite 108
2,5 mm² ... Seite 124



Dreileiterklemmen, Pultbauform
1,5 mm² ... Seite 108
2,5 mm² ... Seite 124



Vierleiterklemmen, Pultbauform
1,5 mm² ... Seite 108
2,5 mm² ... Seite 124

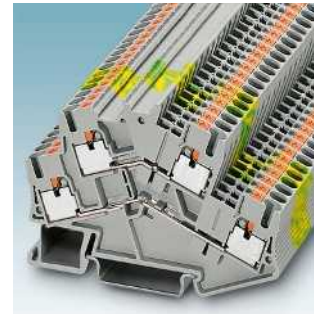

Doppelstockklemmen, Pultbauform
1,5 mm² ... Seite 108
2,5 mm² ... Seite 124

Zugfederanschlussklemmen ST

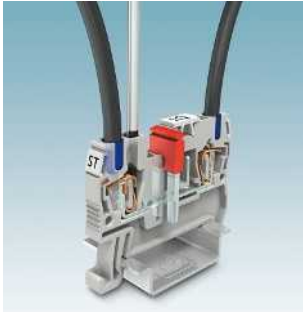

Seite 161

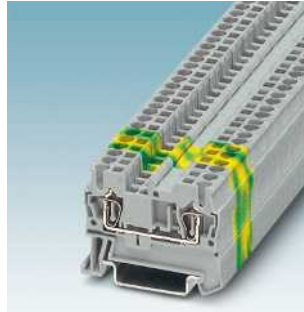

Durchgangs-, Mehrleiter- und Mehrstock-
klemmen sowie Schutzleiterklemmen
1,5 mm² ... Seite 166
2,5 mm² ... Seite 170
4 mm² ... Seite 186



6 mm² ... Seite 194
10 mm² ... Seite 200
16 mm² ... Seite 204
35 mm² ... Seite 206

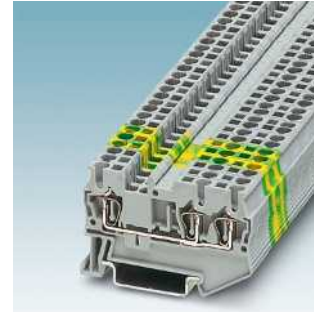

Dreileiterklemmen
1,5 mm² ... Seite 167
2,5 mm² ... Seite 171
4 mm² ... Seite 187
6 mm² ... Seite 195



Initiatoren-/Aktorenklemmen
2,5 mm² ... Seite 174



Sicherungsklemmen
4 mm² ... Seite 189
6 mm² ... Seite 199



Trenn- und Messertrennklemmen
2,5 mm² ... Seite 176
4 mm² ... Seite 190



Messwandler-Trennklemmen
6 mm² ... Seite 195



Dreileiterklemmen, Pultbauform
2,5 mm² ... Seite 180
4 mm² ... Seite 191
6 mm² ... Seite 197



Vierleiterklemmen, Pultbauform
2,5 mm² ... Seite 181
4 mm² ... Seite 192



Doppelstockklemmen, Pultbauform
2,5 mm² ... Seite 181
4 mm² ... Seite 192



Trenn- und Messertrennklemmen, Pultbau-
form
2,5 mm² ... Seite 181
4 mm² ... Seite 193

PTPOWER



Installationsklemmen
2,5 mm² ... Seite 126
4 mm² ... Seite 138
6 mm² ... Seite 145

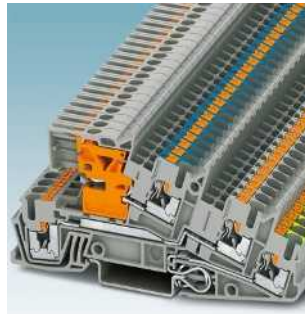

Mehrstock-Installationsklemmen
2,5 mm² ... Seite 127
4 mm² ... Seite 139



Mini Durchgangs- und Schutzleiterklemmen
1,5 mm² ... Seite 109
2,5 mm² ... Seite 131



Hochstromklemmen und Hochstrom-Klemmenblöcke
35 mm² ... Seite 153
50 mm² ... Seite 155
95 mm² ... Seite 157
150 mm² ... Seite 159

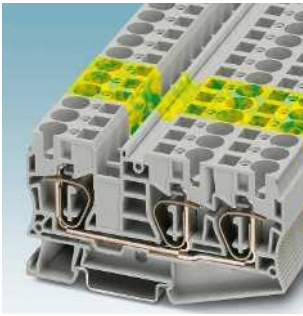

10 mm² ... Seite 201
16 mm² ... Seite 205



Vierleiterklemmen
1,5 mm² ... Seite 167
2,5 mm² ... Seite 171
4 mm² ... Seite 187



Doppelstockklemmen
1,5 mm² ... Seite 168
2,5 mm² ... Seite 172
4 mm² ... Seite 188



Dreistockklemmen
2,5 mm² ... Seite 173



Diodenklemmen
2,5 mm² ... Seite 178
4 mm² ... Seite 190



Doppelstock-Diodenklemmen
2,5 mm² ... Seite 178



Hybridklemmen mit einseitigem Schraubanschluss
2,5 mm² ... Seite 180
4 mm² ... Seite 191
10 mm² ... Seite 202
35 mm² ... Seite 207



Durchgangs- und Schutzleiterklemmen, Pultbauform
2,5 mm² ... Seite 180
4 mm² ... Seite 191
6 mm² ... Seite 197

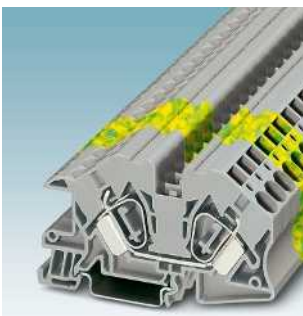

Installationsklemmen
10 mm² ... Seite 201
16 mm² ... Seite 205
35 mm² ... Seite 207



Mini-Durchgangs- und Schutzleiterklemmen, mit vertikalem Leiterabgang
2,5 mm² ... Seite 182



Mini-Durchgangs- und Schutzleiterklemmen, mit horizontalem Leiterabgang
2,5 mm² ... Seite 184

Schnellanschlussklemmen QT



Seite 209



Durchgangs- und Mehrleiterklemmen
1,5 mm² ... Seite 214
2,5 mm² ... Seite 220

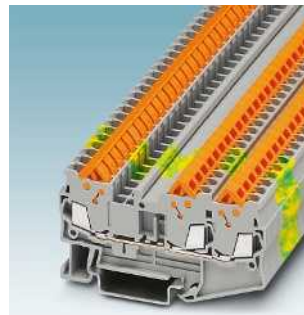

Dreileiterklemmen
1,5 mm² ... Seite 215
2,5 mm² ... Seite 221



Vierleiterklemmen
1,5 mm² ... Seite 215
2,5 mm² ... Seite 221

Steckbare Anschlusslösungen COMBI

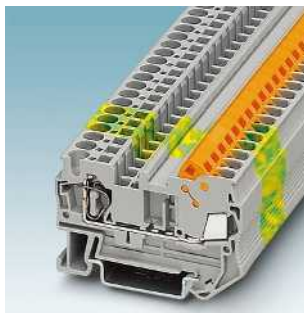

Hybridklemmen mit einseitigem Zugfederanschluss
1,5 mm² ... Seite 219
2,5 mm² ... Seite 223



Seite 225

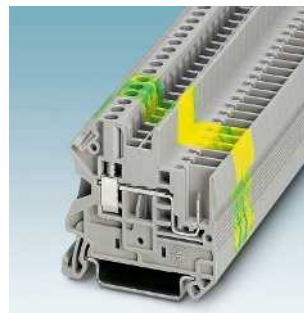

Durchgangs-, Mehrleiter- und Mehrstockklemmen sowie Schutzleiterklemmen mit Schraubanschluss
2,5 mm² ... Seite 234
4 mm² ... Seite 240
6 mm² ... Seite 250

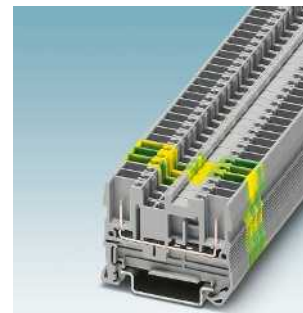

Beidseitig steckbare Klemmen
2,5 mm² ... Seite 236
4 mm² ... Seite 242



Beidseitig steckbare Klemmen
1,5 mm² ... Seite 256
2,5 mm² ... Seite 265
4 mm² ... Seite 271

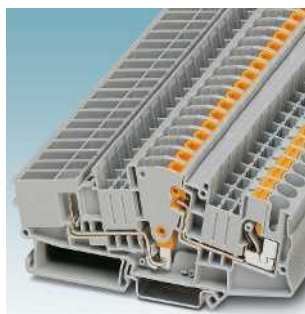

Messwandler-Trennklemmen
6 mm² ... Seite 275



Konfektionierte und selbstkonfektionierbare Kupplungen mit Push-in-Anschluss
1,5 mm² ... Seite 258
6 mm² ... Seite 278

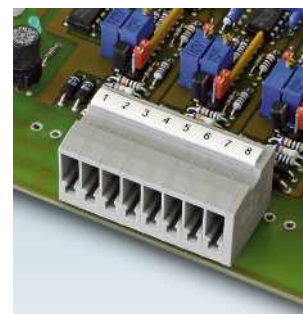

Grundleisten
2,5 mm² ... Seite 267
4 mm² ... Seite 272

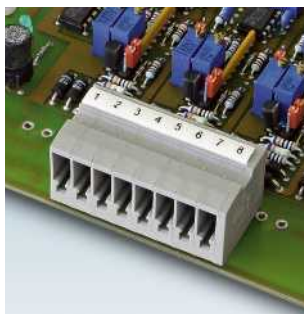

Grundleisten
2,5 mm² ... Seite 291
4 mm² ... Seite 304



Konfektionierte und selbstkonfektionierbare Stecker mit Zugfederanschluss
2,5 mm² ... Seite 292
4 mm² ... Seite 305

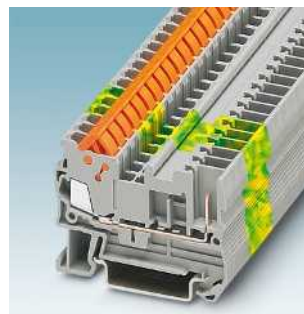

Durchgangs-, Mehrstock- sowie Schutzleiterklemmen mit Schnellanschluss
1,5 mm² ... Seite 306



Konfektionierte und selbstkonfektionierbare Stecker mit Schnellanschluss
1,5 mm² ... Seite 308



Doppelstockklemmen
1,5 mm² ...
Seite 216



Sicherungsklemmen
2,5 mm² ...
Seite 222



Trenn- und Messertrennklemmen
1,5 mm² ...
Seite 216

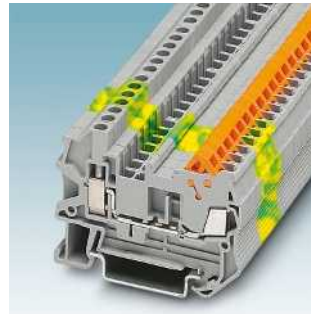

Hybridklemmen mit einseitigem Schraubanschluss
1,5 mm² ...
2,5 mm² ...
Seite 218
Seite 222

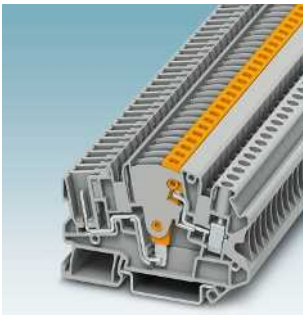

Messwandler-Trennklemmen
4 mm² ...
Seite 243

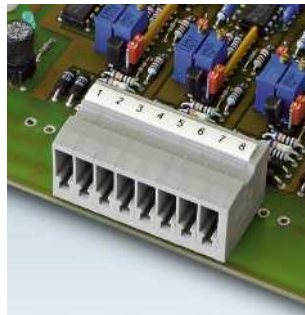

Grundleisten
2,5 mm² ...
4 mm² ...
Seite 237
Seite 245



Konfektionierte und selbstkonfektionierbare Stecker mit Schraubanschluss
2,5 mm² ...
4 mm² ...
6 mm² ...
Seite 238
Seite 247
Seite 252



Durchgangs-, Mehrleiter- und Mehrstockklemmen mit Push-in-Anschluss
1,5 mm² ...
2,5 mm² ...
4 mm² ...
6 mm² ...
Seite 254
Seite 262
Seite 270
Seite 274



Konfektionierte und selbstkonfektionierbare Stecker mit Push-in-Anschluss
1,5 mm² ...
2,5 mm² ...
4 mm² ...
6 mm² ...
Seite 260
Seite 268
Seite 273
Seite 280



Durchgangs-, Mehrleiter- und Mehrstockklemmen mit Zugfederanschluss
2,5 mm² ...
4 mm² ...
Seite 282
Seite 298

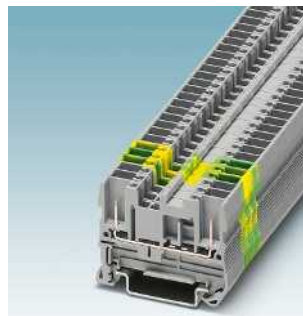

Beidseitig steckbare Klemmen
2,5 mm² ...
4 mm² ...
Seite 286
Seite 299



Konfektionierte und selbstkonfektionierbare Kupplungen mit Zugfederanschluss
2,5 mm² ...
4 mm² ...
Seite 287
Seite 301



Verrastung und Zugentlastung PR ...
PRZ ...
Seite 313



Verrastung PR ...
UPR ...
Seite 313



Kabelgehäuse für COMBI-Stecker
PH ...
Seite 316



Rastflanschdeckel DFS ...
Schraubflansch und Flanschdeckel UP ...-F
Seite 319
Seite 320

Von hier kommen Sie direkt zum gewünschten Produkt

Bolzenanschlussklemmen RT



Seite 323

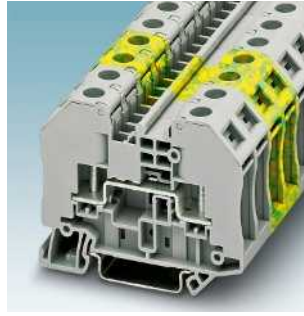

Durchgangsklemmen
2,5 mm² ...
6 mm² ...
35 mm² ...

Seite 328
Seite 330
Seite 334

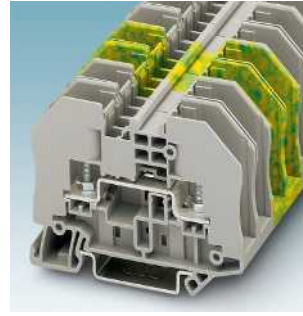

Durchgangsklemmen, offene Ausführung
2,5 mm² ...
6 mm² ...
35 mm² ...

Seite 329
Seite 331
Seite 335



Trennklemmen
6 mm² ...

Seite 333

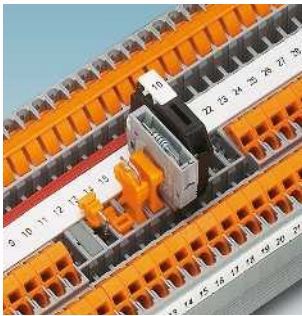

Trenn- und Bauelementestecker
P-... Seite 350



Schildenträger / Warnschilder
STP ... Seite 352
Endhalter und Tragschienen siehe Katalog 5

Universalreihenklemmen UK



Seite 357



Durchgangs- und Schutzleiterklemmen
UK ..., USLKG ... Seite 350



Drehsicherungsklemmen
UK ...-DREHSI Seite 398



Sicherungsklemmen für NEOZED®- und
DIAZED®-Sicherungseinsätze
USEN ... Seite 408



Grundklemme für Trenn- und Bauelemente-
stecker
UK ...-TG Seite 410



Sicherungs-, Trenn- und Bauelementeste-
cker
ST-BE, BES 6 Seite 412

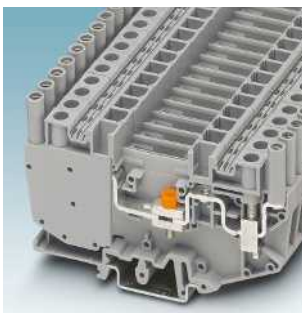

Prüftrennklemmen
URTK/SP Seite 429



Doppelstock-Diodenklemmen
UKK ...-DIO Seite 432



Thermospannungsklemmen
MTKD ... Seite 436



Erdtrennklemmen
GTF 76 Seite 437

Zubehör



Seite 337

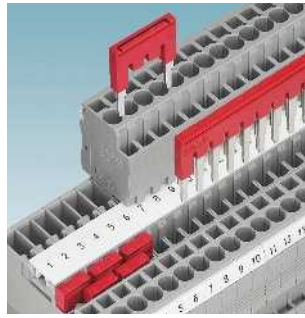

Steckbrücken
FBS ... Seite 340
FBSR ... Seite 342

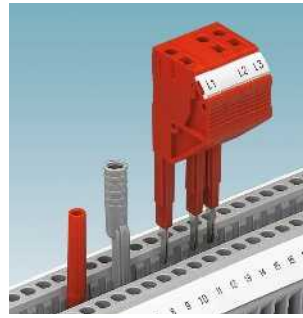

Prüfzubehör
PS ..., MPS ..., PAI ... Seite 346

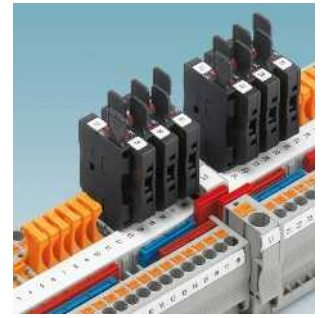

Sicherungsstecker
P-FU...-5 Seite 349

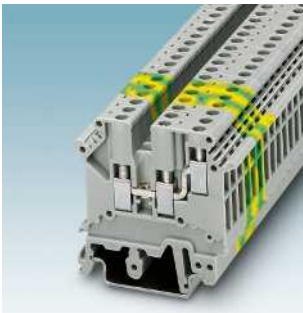

Drei-, Vierleiterklemmen
UK ...-TWIN Seite 368
UDK ... Seite 372

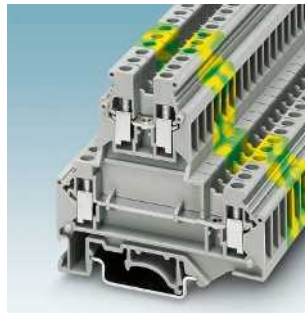

Doppelstockklemmen
UKK ... Seite 374



Initiatoren-/Aktorenklemmen
DIK ..., DOK ..., VIOK ... Seite 382



Hebelsicherungsklemmen
UK 5-HESI N Seite 392



Messertrennklemmen
MTK ... Seite 416
UK ...MTK Seite 417

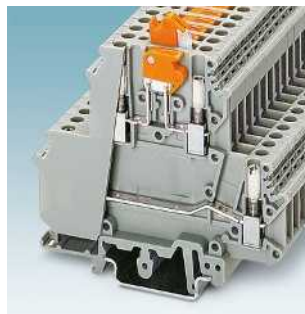

Doppelstock-Messertrennklemmen
UKK ...MTK Seite 418

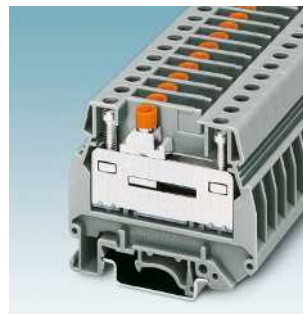

Querschaltbare Klemmen
UGSK/S Seite 421



Längs- und querschaltbare Klemmen
URTK 6 Seite 427

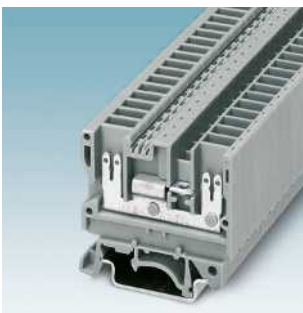

Klemmen mit Flachsteckanschluss
UVKB 4-FS/FS ... Seite 438

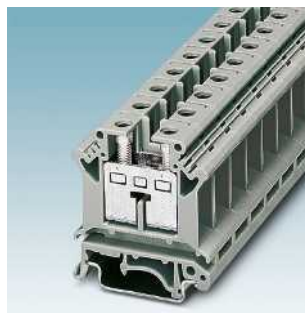

Installationsklemmen
UIK ... Seite 444

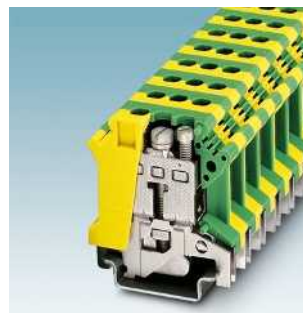

Installations-Schutzleiterklemmen
UISLKG ... Seite 446



N-Trennklemmen
UKN ... Seite 447

Programmübersicht in Bildern

Von hier kommen Sie direkt zum gewünschten Produkt



Keramikklemmen
SSK ...

Seite 450



Federunterstützte Schraubklemmen
USST ...

Seite 454

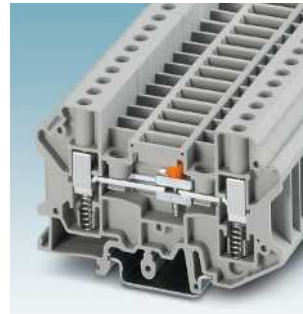

Federunterstützte Trennklemmen
USST-T ...

Seite 458



Micro-/Miniklemmen
MT 1,5 ...

Seite 462



Bolzenanschlussklemme mit Trennfunktion
OTTA 6-T

Seite 476

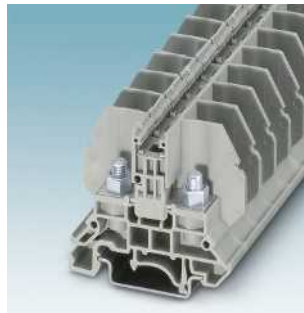

Bolzenanschlussklemmen zur Tragschienen- und Direktmontage
RBO ...

Seite 478



Bolzenanschlussklemmen mit Abdeckhaube
RBO ...-HC

Seite 484



Bolzenanschlussklemmen zur Tragschienen- und Direktmontage
RSC ...

Seite 486

Zubehör



Potenzialverteiler
Siehe Katalog 7, Seite 618

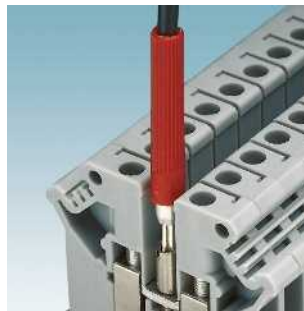

Prüfstecker für UK-Baureihe
PS ...

Seite 504

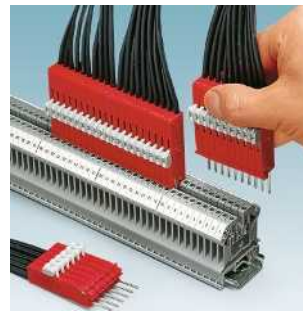

Prüfstecker für UK-Baureihe
MPS ...
PS-UK ...

Seite 509
Seite 509



Warnschilder
WS ...

Seite 511

Branchenspezifische Lösungen



Auflageböcke zur Direktmontage
AB ...

Seite 521

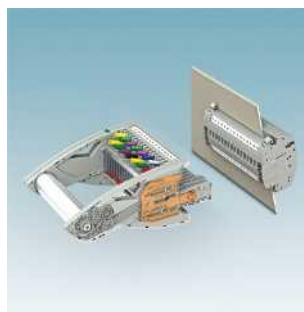

FAME 2 Prüfstecksystem ohne Betriebsstecker

Seite 528

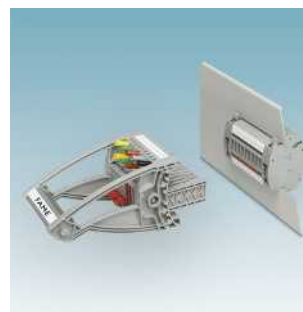

FAME 1 Prüfstecksystem mit Betriebsstecker

Seite 560



Drehwächter
RS20-US ...

Seite 569

Von hier kommen Sie direkt zum gewünschten Produkt



Micro-/Miniklemmen
MTTB 1,5 ...

Seite 465



Mini-Bandklemmen
MBK ...

Seite 468

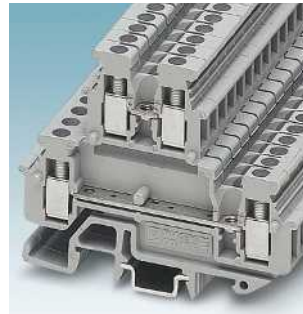

Doppelstock-Miniklemmen
MBKKB ...

Seite 470

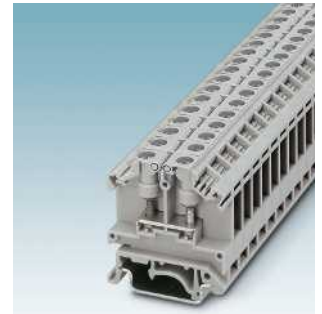

Bolzenanschlussklemmen zur Tragschiene- und Direktmontage
OTTA ...

Seite 473



Hochstromverbinder
HV M ...

Seite 491



Hochstromverbinder
UHV ...

Seite 494



Geräteklemmen
G ..., GE ...

Seite 498



Hauptleitungs-Abzweigklemmen
UDB 2X...

Seite 502

Schirmklemmen SK



Schirmschlussklemmen
SK ...

Seite 512



Schirmschlussklemmen
SKS ...

Seite 515

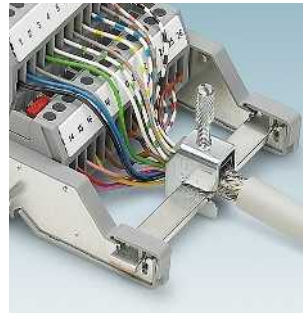

Geschirmte Auflageböcke für Neutralleiter-Sammelschiene
AB-SK ..., AB/SS ...

Seite 516



Doppel-Auflageböcke
AB-SK 65-D ...

Seite 518

Service: Klemmenleisten, CLIPSAFE Edelstahl-Ex-Klemmenkästen und Leergehäuse



Service

Seite 589



Klemmenleisten

Seite 590



CLIPSAFE Edelstahl-Ex-Klemmenkästen
und Leergehäuse

Seite 592

Planungs- und Markierungssoftware



Planungs- und Markierungssoftware
CLIP PROJECT

Seite 594

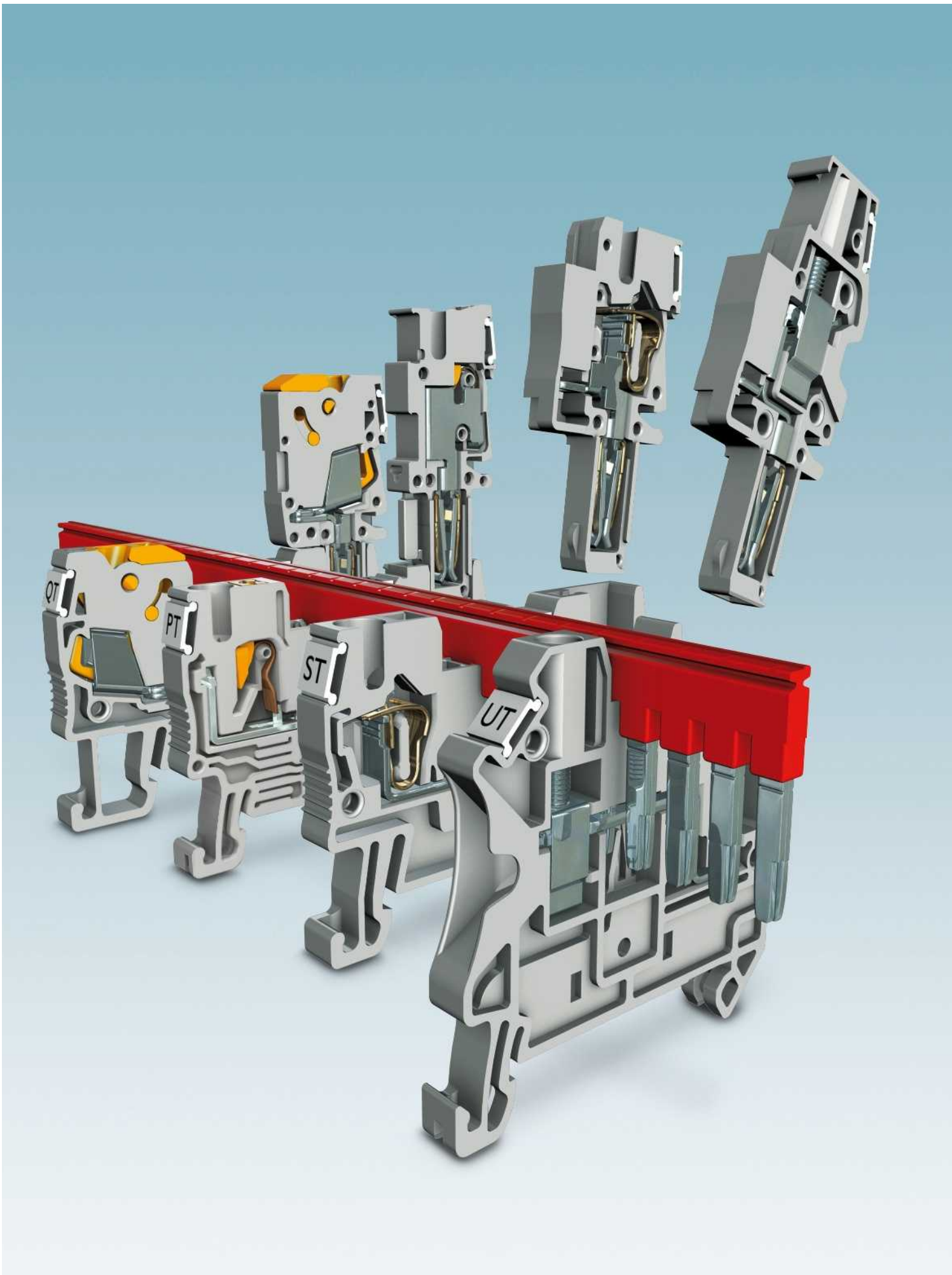

Systemmerkmale CLIPLINE complete

Mit CLIPLINE complete, dem einzigartigen Reihenklammersystem von Phoenix Contact, haben Sie die freie Wahl der Anslusstechneik. Folgende Anslusstarten stehen zur Verfügung:

- Universeller Schraubanschluss UT
- Einfacher Push-in-Anschluss PT
- Kompakter Zugfederanschluss ST
- Schneller QUICKKON Anschluss QT
- Steckbare Anslusstlösungen COMBI
- Robuster Bolzenanschluss RT.

Ganz gleich für welche Anslusstechneiken Sie sich entscheiden, alle sind bei gleichem Zubehör durch den doppelten Funktionsschacht frei untereinander kombinierbar.

Neben dieser Flexibilität dieses Reihenklammersystems bietet CLIPLINE complete darüber hinaus einen weiteren Mehrwert. Das Brücken-, Beschriftungs- und Prüfzubehör ist standardisiert und reduziert Ihre Logistik- und Lagerkosten.

Das Reihenklammersystem CLIPLINE complete ist für eine Fülle von nationalen und internationalen Approbationen geprüft und zugelassen. Höchste Sicherheit im Standard wird durch die Stückprüfung der Standardreihenklammen CLIPLINE complete nach ATEX-Richtlinie erreicht. Sie sind im Ex e-Bereich einsetzbar.

Programmübersicht

Systemmerkmale

16

CLIPLINE complete

Alle Anschlusstechniken, ein System

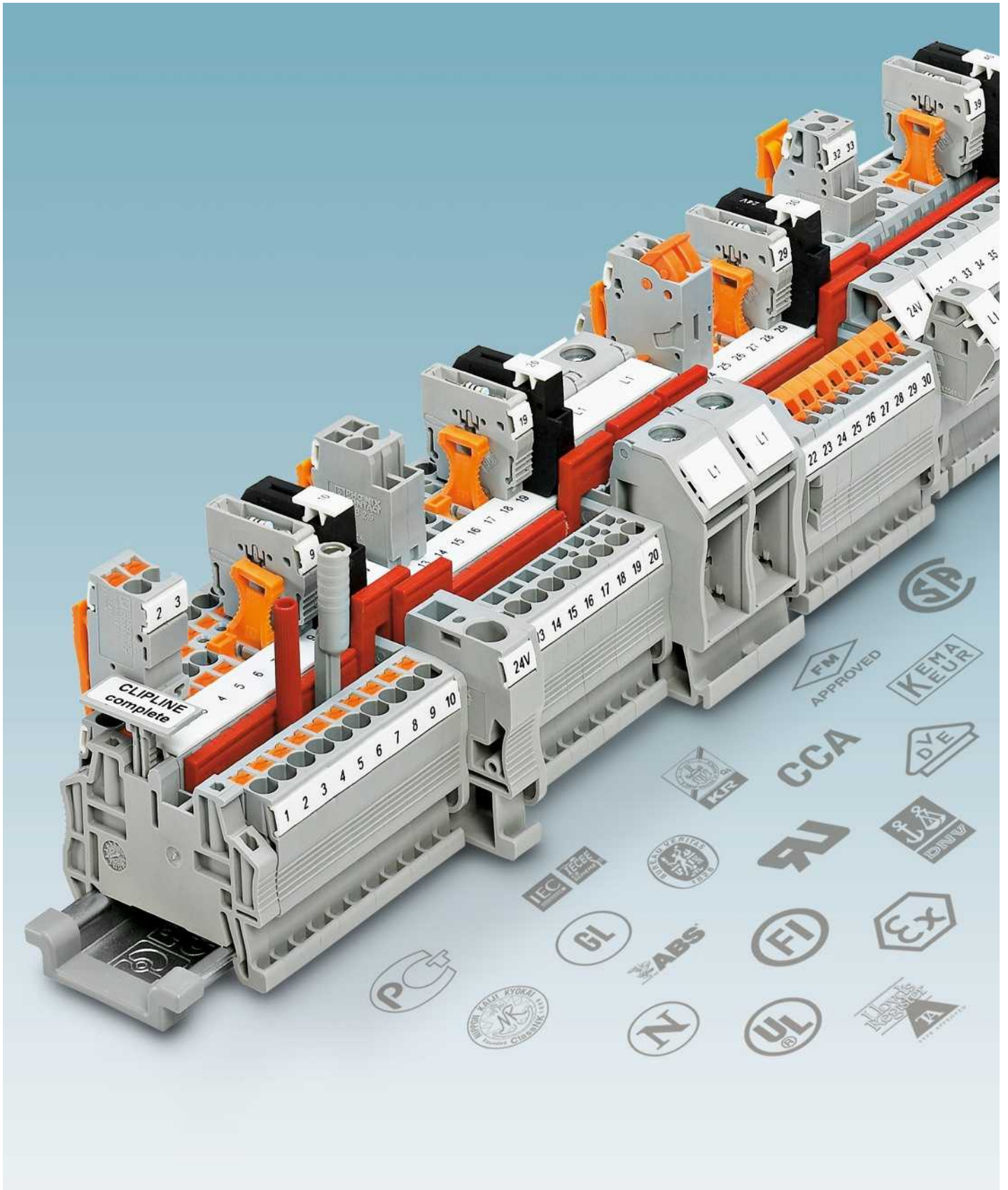

Allgemeines

Das CLIPLINE complete-System bietet Ihnen ein einheitliches Zubehör für alle Anschlusstechniken. Das Beschriftungs- und Prüfzubehör ist standardisiert und reduziert Ihre Logistikkosten. Darüber hinaus sind alle Reihenklemmen des CLIPLINE complete-Systems durch den doppelten Funktionsschacht frei untereinander kombinierbar. Die normierte Steckzone der COMBI-Grundklemmen erlaubt zusätzlich die Verbindung von Baugruppen über individuell konfektionierbare Stecker unabhängig von der Anschlusstechnik.

CLIPLINE complete-Reihenklemmen in Schraub-, Zugfeder-, Push-in-, Bolzenanschluss- und Stecktechnik geben Ihnen die Möglichkeit weltweit flexibel auf die Wünsche Ihrer Kunden zu reagieren.

Flexibles Steckbrückensystem

Eine Steckbrücke für alle Anschlusstechniken. Für eine schnelle und individuelle Potenzialverteilung besitzen die Klemmen aus dem CLIPLINE complete-System zwei Funktionsschächte. Diese sind über alle Klemmen in einer Linie angeordnet und ermöglichen so die Kombination der Anschlusstechniken untereinander. Mit Hilfe der 2- bis 50-poligen Steckbrücken lassen sich alle Aufgaben der Potenzialbrückung zeitsparend realisieren. Reduzierbrücken verbinden zum Beispiel Schraubklemmen UT und Zugfederklemmen ST.

Die steckbaren Schaltbrücken lassen sich durch sicheres Verrasten in den Funktionsschacht kontaktieren. Sie dienen der lösbaren Verbindung benachbarter Klemmen.

Steckbare Anschlusslösungen

Das COMBI-Stecksystem ermöglicht einen zeitsparenden und modularen Aufbau Ihrer Applikation. Die COMBI-Stecker sind, wie die Reihenklemmen, in den Anschlusstechniken Schraub-, Zugfeder-, Push-in- und Schnellanschluss verfügbar.

Mit den Nenndaten bis 41 A und 1000 V existiert ein Stecksystem für die Signal- und Leistungsverdrahtung. Dabei hält das System höchsten Vibrationsansprüchen stand. Sowohl die Klemmen als auch die Stecker sind fingerberührsicher ausgeführt.

Umfangreiches Zubehör von der Verrastung bis zur Schirmanbindung steht zur Verfügung.

Multifunktionale Trennzone

Alle Trennklemmen des CLIPLINE complete-Systems besitzen eine standardisierte Trennzone. Für den Einsatz in den Trennklemmen stehen verschiedene Funktionsstecker zur Verfügung. Trennstecker dienen zur einfachen Trennung. Die Sicherungsstecker sind für den Einsatz von G-Sicherungseinsätzen vorgesehen. Der patentierte Bauelementestecker bietet die Möglichkeit, schnell und lötfrei, Bauelemente verpolungssicher aufzunehmen.

Großflächige Beschriftung

Alle Klemmstellen der Klemmen im CLIPLINE complete-System sind großflächig beschriftbar. Dieses ist Voraussetzung für eine übersichtliche Verdrahtung und Inbetriebnahme und erleichtert die Zuordnung bei Prüf- und Wartungsarbeiten. Für die Gruppen- und Klemmenleistenbeschriftung stehen optional anrastbare großflächige Schildchenträger zur Verfügung.

Standardisiertes Prüfsystem

Im CLIPLINE complete-System steht umfangreiches Prüfzubehör zur Verfügung. Alle Prüfstecker kontaktieren im frei zugänglichen Funktionsschacht. Für einzelne Messleitungen steht ein Prüfstecker mit 2,3-mm-Durchmesser zur Verfügung. Umfangreichere Prüfaufgaben lassen sich mit dem anreihbaren Prüfstecker realisieren. Mit den passenden Distanzstücken lassen sich Prüfadapter individuell konfektionieren und sind somit optimal in Prüffeldern einsetzbar.

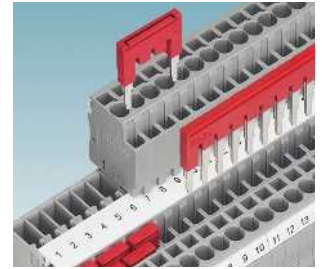

Brücken

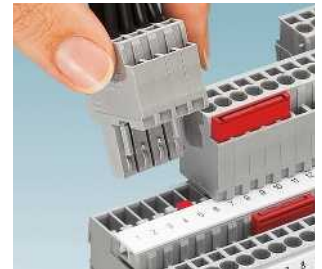

Stecken



Trennen



Beschriften

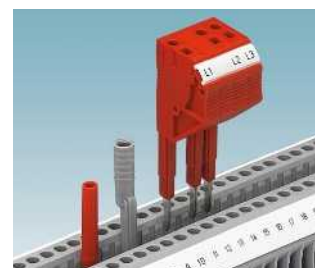

Prüfen

Systemmerkmale Schraubanschluss

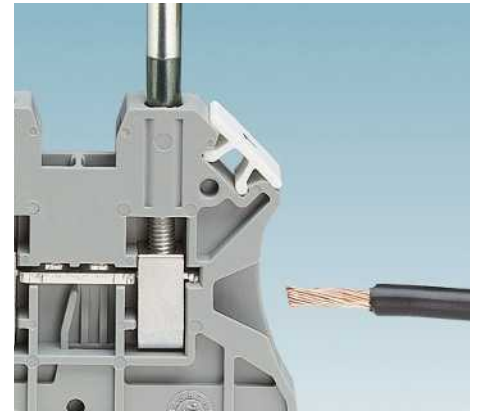

Materialeigenschaften

Die Metallteile der Schraubanschlussklemmen UT bestehen im Standard aus hochwertigem, spannungsrisss-korrosionssicheren Kupferlegierungen. Damit wird die Elementbildung bei Feuchtigkeit und das Risiko der Korrosion ausgeschlossen. Ebenso werden die Folgewirkungen, wie unsichere Kontaktverhältnisse und/oder festsitzende Schrauben vermieden. Weiterer Vorteil ist die geringe Erwärmung infolge der guten elektrischen Leitfähigkeit. Eine bleifreie galvanische Nickel- bzw. Zinnschicht schützt die Oberfläche der Metallteile.

Die Isoliergehäuse der Schraubanschlussklemmen UT werden aus recycelbarem PA 6.6 hergestellt. Dieser elastische und schlagzähe Kunststoff ist halogenfrei und UV-beständig. Weitere Kennzeichen sind die gute Tropen- und Termitenfestigkeit, hohe chemische Beständigkeit und die hervorragenden Alterungseigenschaften. Polyamid 6.6 kann für Gebrauchstemperaturen bis 130 °C eingesetzt werden und ist für die Brennbarkeitsklasse V0 nach UL 94 zertifiziert.

Anschlussprinzip

Schraubanschlussklemmen UT sind für höchste Ansprüche konzipiert. Seit mehr als 80 Jahren haben sie sich milliardenfach in allen Applikationen bewährt. Wesentliches Kennzeichen ist der wartungsfreie Leiteranschluss. Das Nachziehen der Klemmschrauben ist nicht erforderlich. Dabei wird das Selbstlockern durch das Reakdyn-Prinzip, eine von Phoenix Contact entwickelte Schraubensicherung, verhindert.

Schraubanschlussklemmen UT von Phoenix Contact können ohne Vorbehandlung geklemmt werden. Auch der Einsatz eines Spleißschutzes in Form von Aderendhülsen ist realisierbar. Eine besondere Eigenschaft des Schraubklemmkörpers ist ebenfalls der oft benötigte Mehrleiteranschluss.

Auch größte Leiterquerschnitte bis 240 mm² lassen sich aufgrund der hohen Kontaktkräfte gasdicht und langzeitstabil verdrahten.

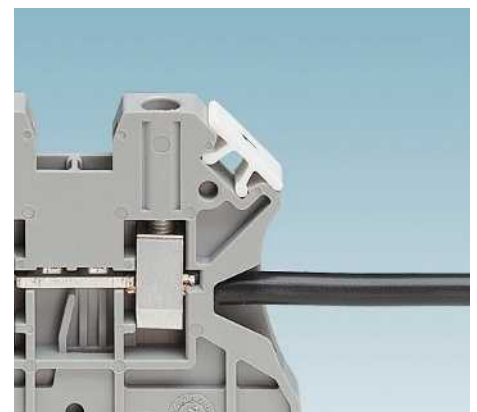
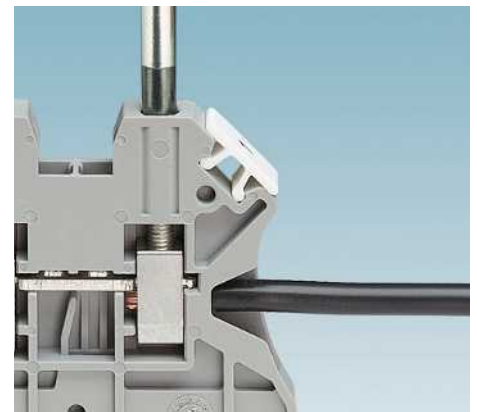

Systemmerkmale Push-in-Anschluss



Materialeigenschaften

Alle Metallteile der Push-in Klemmen sind aus korrosionsfreien Materialien gefertigt. Die stromführenden Metalle bestehen aus hochwertigen Kupferlegierungen. Besonders vorteilhaft ist die geringe Erwärmung infolge der guten elektrischen Leitfähigkeit. Eine bleifreie galvanische Nickel- bzw. Zinnschicht schützt die Oberfläche der Metallteile.

Die Kontaktkraft beim Push-in-Anschluss wird durch eine Schenkelfeder aus hochfestem Chrom-Nickel-Federstahl aufgebracht.

Die Isoliergehäuse der Klemmen werden aus recycelbarem PA 6.6 hergestellt. Dieser elastische und schlagzähe Kunststoff ist halogenfrei und UV-beständig. Weitere Kennzeichen sind die gute Tropen- und Termitenfestigkeit, hohe chemische Beständigkeit und die hervorragenden Alterungseigenschaften. Polyamid 6.6 kann für Gebrauchstemperaturen bis 130 °C eingesetzt werden und ist für die Brennbarkeitsklasse V0 nach UL 94 zertifiziert.

Anschlussprinzip

Push-in-Anschlussklemmen PT sind für den direkten Leiteranschluss entwickelt worden. Dieses bedeutet, starre oder mit Aderendhülse bestückte Leiter können direkt ohne Werkzeug in die Klemme gesteckt werden.

Die spezielle Federkontur erlaubt federleichtes Stecken von Leiter mit Aderendhülse ab 0,34 mm² bis 95 mm². Die Kontaktfeder wird beim Einschieben des Leiters selbsttätig geöffnet und sorgt somit für die erforderliche Anpresskraft gegen den Strombalken. Das Öffnen der Feder, ob zum Lösen von Leitern oder für den Anschluss kleiner Querschnitte ab 0,14 mm², geschieht mit dem Betätigungsdrücker – einfach und ohne direkten Kontakt zu stromführenden Teilen. Dieser kann mit allen gängigen Schraubendrehern betätigt werden.

Die Anslusstechnik PT ist für eine Fülle von Approbationen geprüft und zugelassen. Dazu gehören z. B. Vibrationsfestigkeit nach Bahnnorm EN 50155 sowie Schock- und Korrosionsbeständigkeit nach gängigen Schiffsbauregistern. Weiterhin ist die Anslusstechnik zertifiziert in der Verfahrenstechnik im Bereich der erhöhten Sicherheit Ex e.

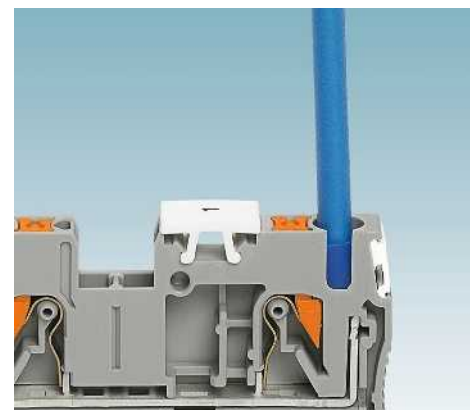
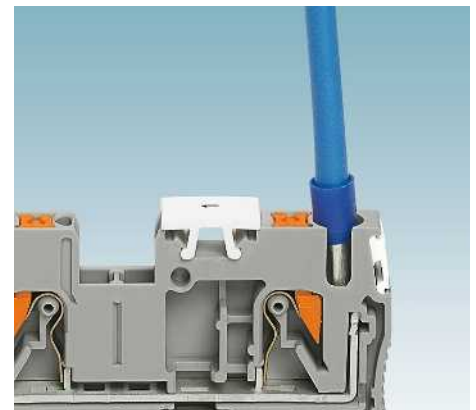
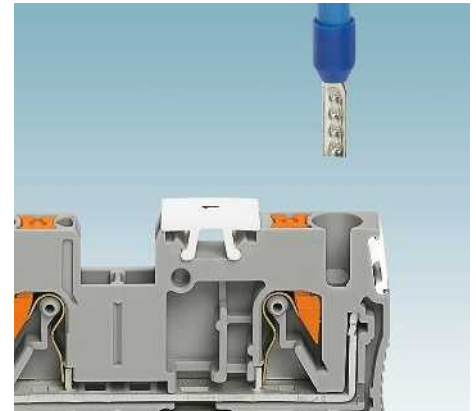

Systemmerkmale Zugfederanschluss



Materialeigenschaften

Alle Metallteile der Zugfederklemmen sind aus korrosionsfreien Materialien gefertigt. Die stromführenden Metalle bestehen aus hochwertigen Kupferlegierungen. Besonders vorteilhaft ist die geringe Erwärmung infolge der guten elektrischen Leitfähigkeit. Eine bleifreie galvanische Nickel- bzw. Zinnschicht schützt die Oberfläche der Metallteile.

Die Kontaktkraft beim Zugfederanschluss wird durch ein Federelement aus hochfestem Chrom-Nickel-Federstahl aufgebracht.

Die Isoliergehäuse der Zugfederklemmen werden aus recycelbarem PA 6.6 hergestellt. Dieser elastische und schlagzähe Kunststoff ist halogenfrei und UV-beständig. Weitere Kennzeichen sind die gute Tropen- und Termitefestigkeit, hohe chemische Beständigkeit und die hervorragenden Alterungseigenschaften. Polyamid 6.6 kann für Gebrauchstemperaturen bis 130 °C eingesetzt werden und ist für die Brennbarkeitsklasse V0 nach UL 94 zertifiziert.

Anschlussprinzip

Zugfederklemmen ST sind für die universelle federnde Leiterkontaktierung entwickelt worden.

Die Kontaktkraft ist bedienerunabhängig und erzeugt eine vibrations sichere, gasdichte und langzeitstabile Verbindung.

Mit einem Standard Schraubendreher wird die Klemmstelle geöffnet. Nach Einlegen des Leiters in den Klemmraum wird der Schraubendreher entfernt und der Leiter automatisch kontaktiert. Die komfortable Bedienung wird durch den Frontanschluss erreicht, d. h. Leiter und Schraubendreher kommen parallel aus derselben Richtung.

Kupferleiter aller Arten bis 35 mm² können ohne Vorbehandlung geklemmt werden. Auch der Einsatz eines Spleißschutzes in Form von Aderendhülsen ist realisierbar.

Zugfederklemmen von Phoenix Contact bieten einen großen Fassungsraum, d. h. auch Leiter mit Aderendhülsen mit Isolierkragen können im Nennquerschnitt verdrahtet werden.

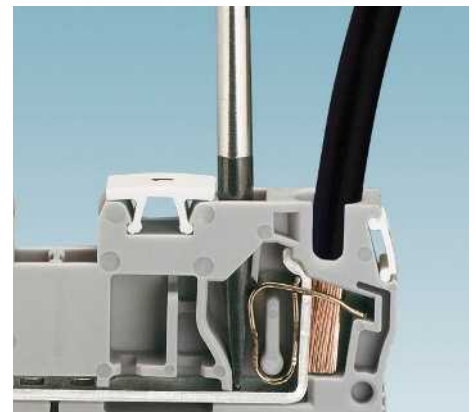

Systemmerkmale Schnellanschluss



Materialeigenschaften

Die patentierten Kontaktmetalle der Schnellanschlussklemmen QT bestehen aus einer speziellen, hochwertigen Kupferlegierung. Diese verbindet die gute elektrische Leitfähigkeit mit hervorragenden Federeigenschaften.

Eine bleifreie galvanische Nickel- bzw. Zinnschicht schützt die Oberfläche der Metallteile.

Die Isoliergehäuse der Schnellanschlussklemmen werden aus recycelbarem PA 6.6 hergestellt. Dieser elastische und schlagzähe Kunststoff ist halogenfrei und UV-beständig. Weitere Kennzeichen sind die gute Tropen- und Termitenfestigkeit, hohe chemische Beständigkeit und die hervorragenden Alterungseigenschaften. Polyamid 6.6 kann für Gebrauchstemperaturen bis 130 °C eingesetzt werden und ist für die Brennbarkeitsklasse V0 nach UL 94 zertifiziert.

Anschlussprinzip

QUICKON Reihenklemmen QT sind für den schnellsten Leiteranschluss konzipiert. Das Abisolieren und das Aufbringen des Spleißschutzes entfallen, die Leitungen müssen somit nur noch abgelängt werden, um sie dann in Sekundenschnelle zu kontaktieren.

Wesentliches Kennzeichen ist der platzsparende Drehanschluss. Durch die einfache Beschaltung wird die Verdrahtungszeit bis zu 60 Prozent reduziert.

Bei der Bedienung, die mit einem Standardschraubendreher erfolgt, werden die Schaltzustände durch Verrastungspunkte in Ausgangs- und Endstellung eindeutig signalisiert.

Starre und flexible Leiter von 0,25 bis 2,5 mm² können ohne Hilfsmittel, wie z. B. Führungshülsen verdrahtet werden.

Beim Leiteranschluss wird die Leiterisolation aufgetrennt, verdrängt und der Leiter in der sicher verrasteten Endstellung großflächig und gasdicht kontaktiert.

Die hohe Qualität des QUICKON-Schnellanschlusses wird dadurch belegt, dass dieser Anschluss ebenfalls, wie der Schraub- und Federanschluss, im Standard für Ex e-Anwendungen zertifiziert ist.



Systemmerkmale Bolzenanschluss

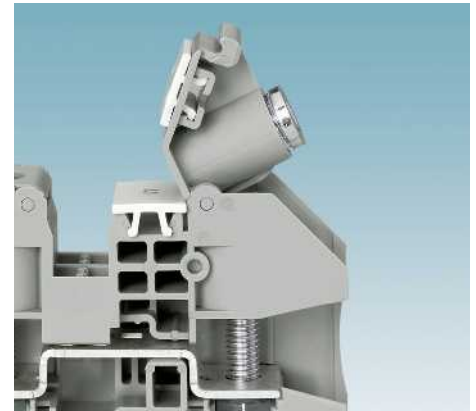
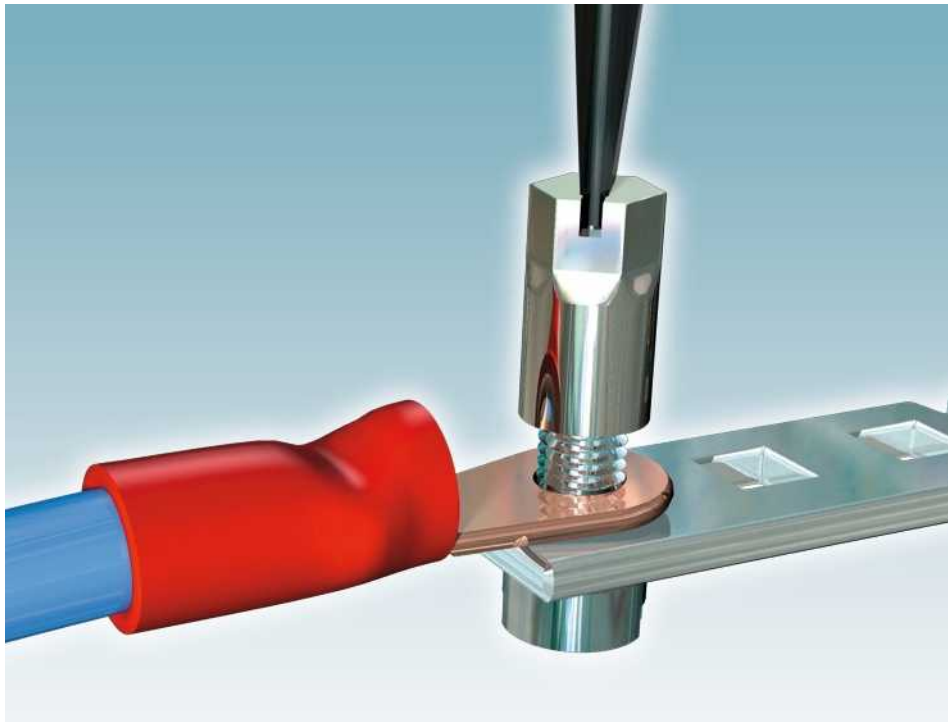

Materialeigenschaften

Alle Metallteile der Bolzenanschlussklemmen sind aus korrosionsfreien Materialien gefertigt. Die stromführenden Metalle bestehen aus hochwertigen Kupferlegierungen. Diese gewährleisten eine geringe Erwärmung infolge der guten elektrischen Leitfähigkeit. Eine bleifreie galvanische Nickel- bzw. Zinnschicht schützt die Oberfläche der Metallteile.

Die Isoliergehäuse der Bolzenanschlussklemmen werden aus recycelbarem PA 6.6 hergestellt. Dieser elastische und schlagzähe Kunststoff ist halogenfrei und UV-beständig. Weitere Kennzeichen sind die gute Tropen- und Termitenfestigkeit, hohe chemische Beständigkeit und die hervorragenden Alterungseigenschaften.

Polyamid 6.6 kann für Gebrauchstemperaturen bis 130 °C eingesetzt werden und ist für die Brennbarkeitsklasse V0 nach UL 94 zertifiziert.

Anschlussprinzip

Bolzenanschlussklemmen RT sind robust aufgebaut und für die komfortable Verdrahtung von Ringkabelschuhen entwickelt worden.

Wesentliches Kennzeichen ist der aufschwingbare Klappflügel mit unverlierbarer Hutmutter. Dieser gewährleistet eine einfache und schnelle Ringkabelschuh-Verdrahtung.

Die integrierte Schraubensicherung in Form einer Federsicherungscheibe garantiert den sicheren Einsatz auch bei Anwendungen unter Schock und Vibration.

Alle Ringkabelschuhe, die der DIN 46234, DIN 46235 oder DIN 46237 entsprechen, können angeschlossen werden.

Eine besondere Eigenschaft des Bolzenanschlusses ist der oft benötigte Mehrleiteranschluss, auf dem bis zu vier Kabelschuhe pro Bolzen anschließbar sind.

Leiter aller Art bis 240 mm² können sicher und langzeitstabil verdrahtet werden.

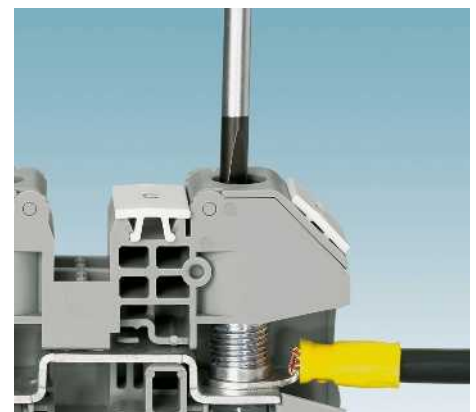
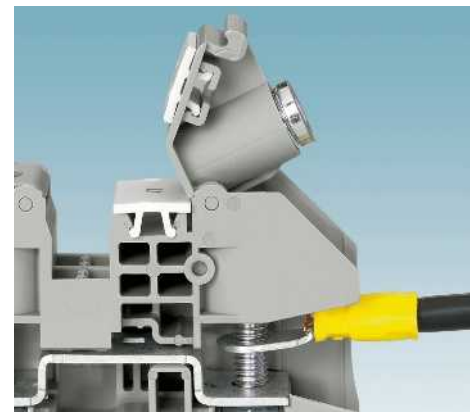

Systemmerkmale Steckanschluss

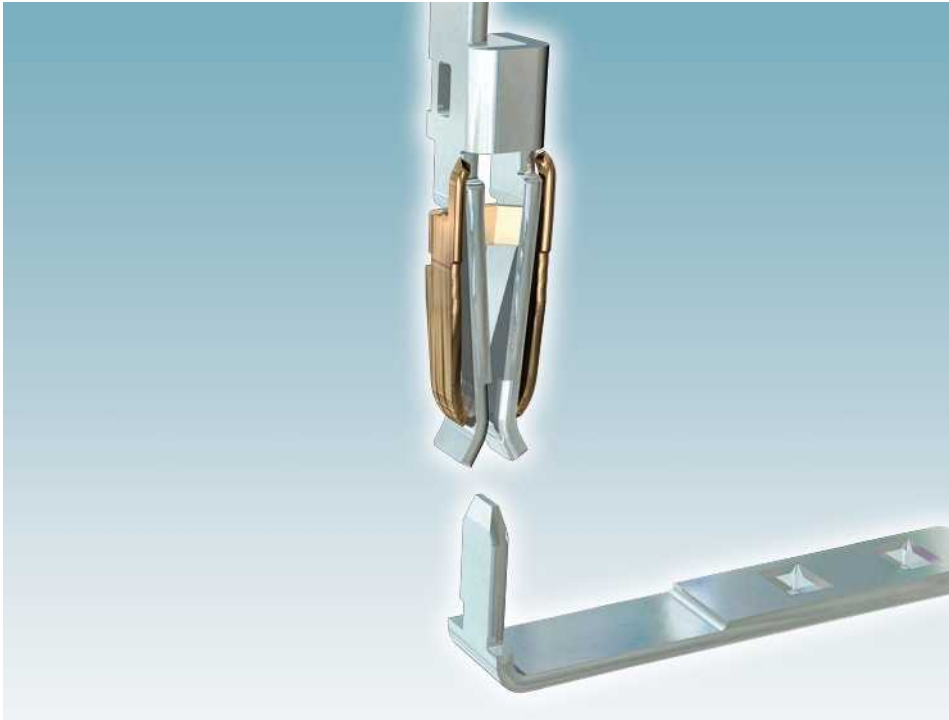

Matereieigenschaften

Alle Metallteile der COMBI-Steckverbinder sind aus korrosionsfreien Materialien gefertigt. Besonders vorteilhaft ist die Trennung zwischen elektrischen und mechanischen Funktionen. Die stromführenden Metalle bestehen aus hochwertigen Kupferlegierungen. Eine bleifreie galvanische Nickel- bzw. Zinnschicht schützt die Oberfläche der Metallteile. Die hohe Stromtragfähigkeit des Kontakts wird durch eine integrierte Überfeder aus hochfestem Chrom-Nickel-Federstahl erreicht.

Die Isoliergehäuse der COMBI-Steckverbinder werden aus recycelbarem PA 6.6 hergestellt. Dieser elastische und schlagzähe Kunststoff ist halogenfrei und UV-beständig. Weitere Kennzeichen sind die gute Tropen- und Termitenfestigkeit, hohe chemische Beständigkeit und die hervorragenden Alterungseigenschaften.

Polyamid 6.6 kann für Gebrauchstemperaturen bis 130 °C eingesetzt werden und ist für die Brennbarkeitsklasse V0 nach UL 94 zertifiziert.

Anschlussprinzip

COMBI-Steckanschlüsse sind für höchste und universelle Ansprüche im Bereich der Steckbarkeit konzipiert. Dabei kann jeweils der Nennstrom des angeschlossenen Leiters über den Steckkontakt geführt werden.

Wesentliches Kennzeichen ist die einheitliche Steckzone. Steckverbinder und Grundklemmen in vier Anschluss-techniken lassen sich durch die einheitliche Steckzone frei miteinander kombinieren.

Durch den modularen Aufbau wird zudem eine individuelle Selbstkonfektionierung der Stecker und Kupplungen ermöglicht.

Kupferleiter aller Arten können ohne Vorbehandlung angeschlossen werden. Auch der Einsatz eines Spleißschutzes in Form von Aderendhülsen ist realisierbar.

COMBI-Steckverbinder aller Anschluss-techniken bieten einen großen Fassungsraum, d. h. auch Leiter mit Aderendhülsen mit Isolierkragen können im Nennquerschnitt verdrahtet werden.

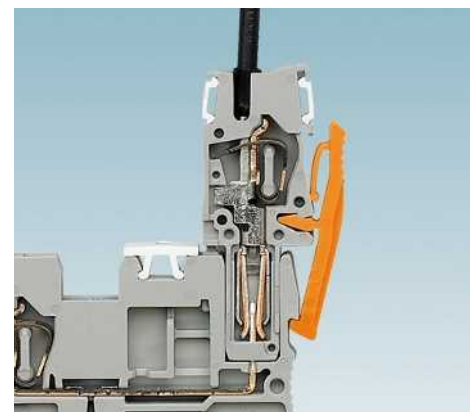
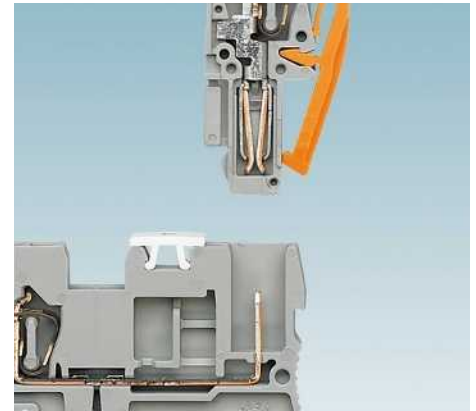

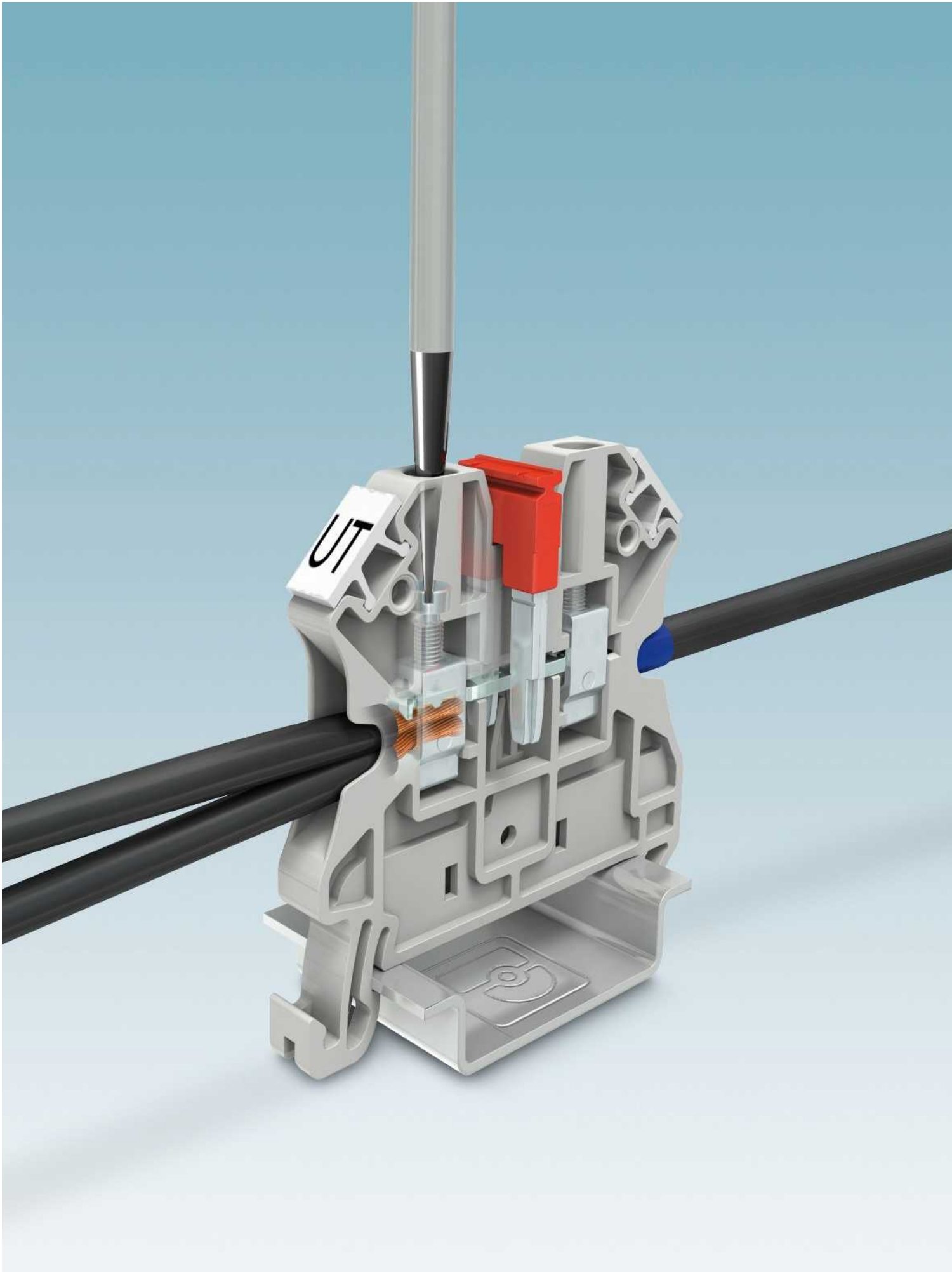

Schraubanschlussklemmen UT

Die Schraubanschlussklemmen UT aus dem CLIPLINE complete-System erfüllen höchste Ansprüche und decken einen breiten Anwendungsbereich ab. Sie überzeugen durch ihren wartungsfreien Leiteranschluss und bieten Ihnen mit dem Mehrleiteranschluss maximale Flexibilität. Sie können die Leiter im Nennquerschnitt sowohl mit als auch ohne Aderendhülsen anschließen. Das Nachziehen der Klemmschrauben ist nicht erforderlich, da das Selbstlockern durch das Reakdyn-Prinzip, einer von Phoenix Contact entwickelten Schraubensicherung, verhindert wird. Auch größte Leiterquerschnitte bis 240 mm² lassen sich aufgrund der hohen Kontaktkräfte gasdicht und langzeitstabil verdrahten.

Programmübersicht

2,5 mm²

Durchgangs-, Mehrleiter- und Mehrstockklemmen sowie Schutzleiterklemmen	31
Trenn- und Messertrennklemmen	33
Dioden- und Leuchtanzeigeklemmen	35
Installationsklemmen	36
Mini Durchgangs- und Schutzleiterklemmen	39

4 mm²

Durchgangs-, Mehrleiter- und Mehrstockklemmen sowie Schutzleiterklemmen	41
Sicherungsklemmen und konturgleiche Hebeltrennklemmen	43
Trenn- und Messertrennklemmen	45
Messwandler-Trennklemmen	49
Diodenklemmen	50
Installationsklemmen	51
Mini Durchgangs- und Schutzleiterklemmen	51

6 mm²

Durchgangs- und Schutzleiterklemmen	53
Sicherungsklemmen	53
Trenn- und Messertrennklemmen	54
Messwandler-Trennklemmen	56
Installationsklemmen	58

10 mm²

Durchgangs- und Schutzleiterklemmen	61
Installationsklemmen	61

16 mm²

Durchgangs- und Schutzleiterklemmen	63
Installationsklemmen	63

35 mm²

Durchgangs- und Schutzleiterklemmen	65
Installationsklemmen	65

50 mm² - 240 mm²

Hochstromklemmen	67
------------------	----

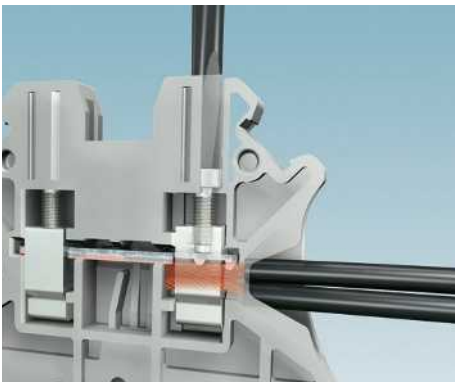
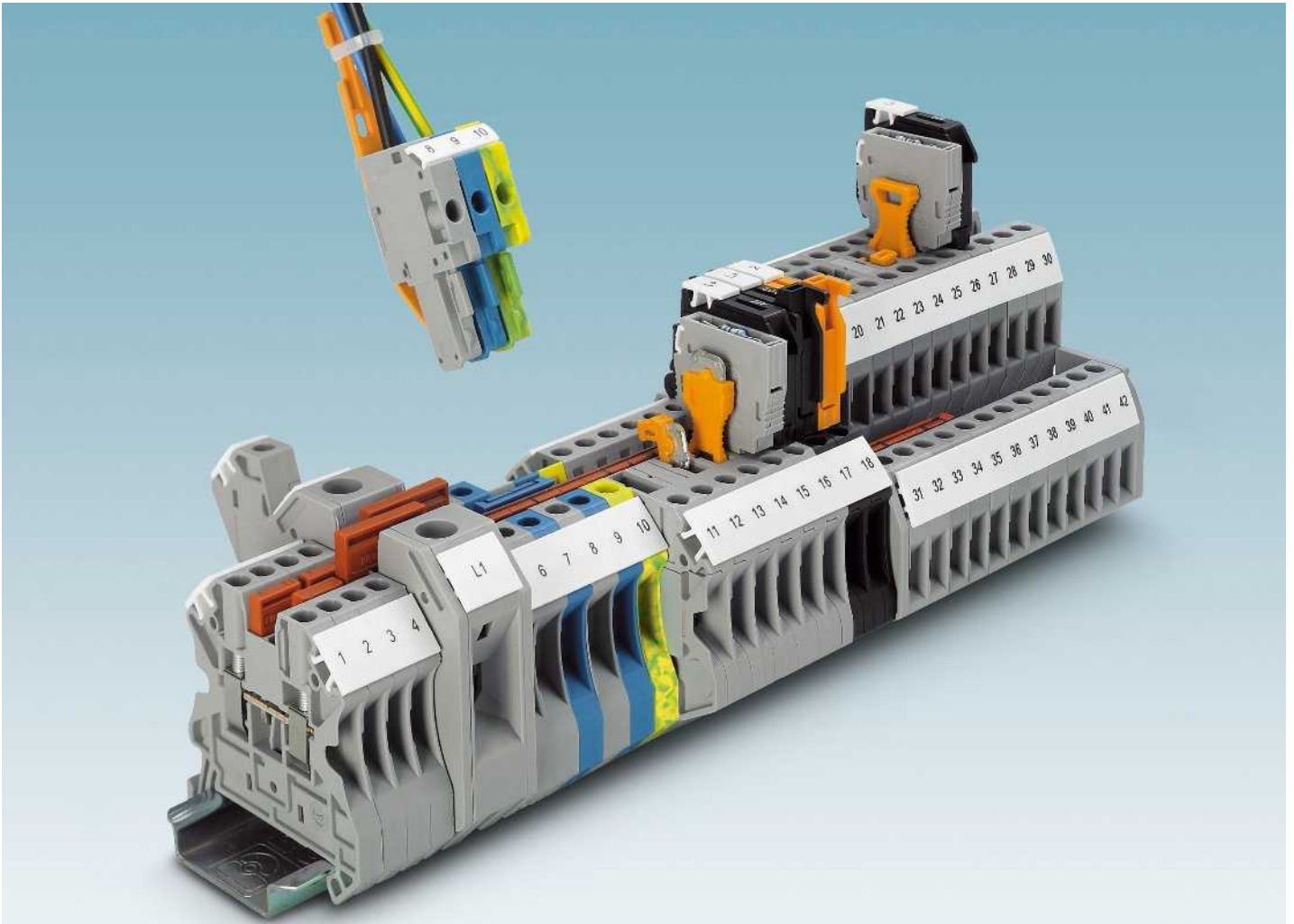

Universell und wartungsfrei

Der Schraubanschluss zeichnet sich durch drei wesentliche Merkmale aus.

- Weltweiter Standard
- Mehrleiteranschluss
- Wartungsfrei durch Reakdyn-Prinzip.



Aufrastbarer PE-Fuß

Bei den konturgleichen Schutzleiterklemmen wird der Kontakt zur Tragschiene durch einfaches Aufrasten erreicht. Diese mechanisch und elektrisch einwandfreie Kontaktierung erfüllt alle Anforderungen der Norm IEC 60947-7-2.



Flexibles Steckbrückensystem

Mit den standardisierten Steckbrücken kann die Potenzialverteilung schnell realisiert werden. Durch zwei Brückenschächte in allen Klemmen werden flexible Ketten-, Stufen- oder überspringende Brückungen möglich.

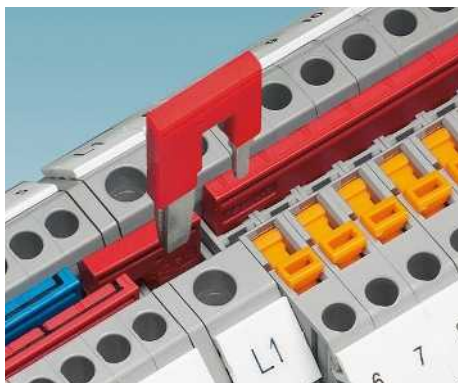

Die Reduzierbrücke ermöglicht eine einfache Verbindung von Klemmen unterschiedlicher Nennquerschnitte, z. B. eine Klemme UT 10 mit einer UT 2,5. Mit der Reduzierbrücke lassen sich Einspeiseblöcke zeitsparend aufbauen.

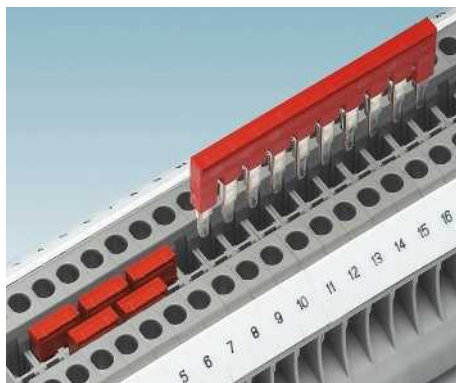

Mit dem doppelten Funktionsschacht können mit 2-poligen Brücken beliebig viele Klemmen miteinander verbunden werden. Die 2- bis 50-poligen Brücken ermöglichen die Brückung von bis zu 50 Klemmen in einem Arbeitsgang.



Eine überspringende Brückung wird durch Heraustrennen einzelner Kontaktzungen aus der Standardbrücke hergestellt. So lassen sich durch eine Klemmenleiste zwei Potentiale parallel führen. Die Kontaktpunkte können zusätzlich markiert werden.

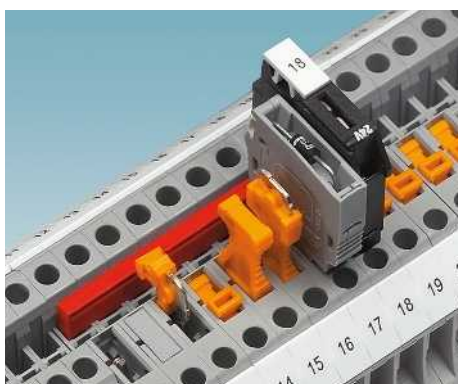

In die universelle Steckzone der Trennklemme lassen sich die isolierten Durchgangsverbinder P-FIX, Trennstecker P-DI, Bauelementestecker P-CO und die G-Sicherungstecker P-FU einsetzen.

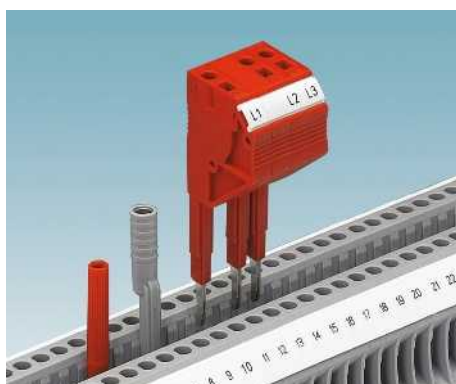

Für Messleitungen steht ein Prüfstecker mit 2,3-mm-Durchmesser zur Verfügung. Mit Prüfadaptern für Prüfstecker mit 4-mm-Durchmesser und den anreihbaren Prüfsteckern lassen sich alle Mess- und Prüfarbeiten zeitsparend realisieren.



Die großflächige und eindeutige Markierung der Klemmstellen ist Voraussetzung für eine sichere und zeitsparende Installation. Bei der Baureihe UT ist jede Klemmstelle separat beschriftbar.



Kontinggleich zu den Sicherungsklemmen stehen Trennklemmen und Durchgangsklemmen UT 4-MTD zur Verfügung. Alle Klemmen sind mit dem doppelten Funktionsschacht durchgängig untereinander brückbar.

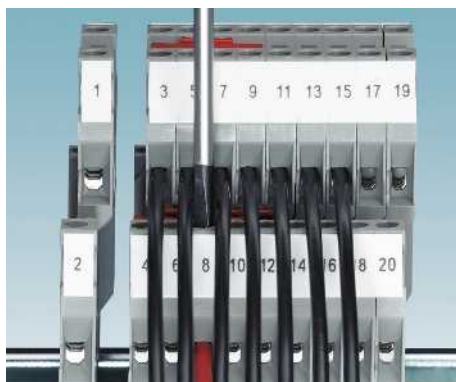

Der Stockwerksversatz der Doppelstockklemmen ermöglicht bei voller Verdrahtung den ungehinderten Zugang zur unteren Anschlussebene und bietet optimale Sicht auf die unteren Bezeichnungsschilder und Leitereinführtrichter.

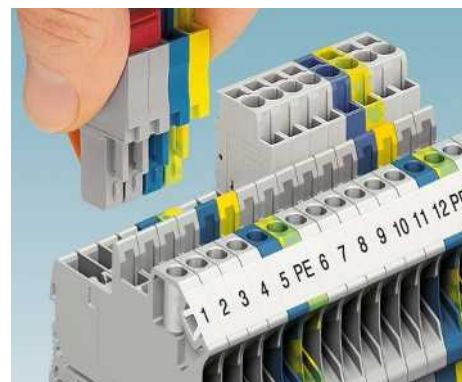

Um Signal- und Leistungsverdrahtung steckbar aufzubauen, stehen Klemmen UT-COMBI zur Verfügung. Das System ist fingerberührsicher und bietet selbstkonfektionierte Stecker mit umfangreichem Zubehör. Siehe Kapitel „COMBI“, Seite 225.

Reihenklempen - CLIPLINE complete

Schraubanschlussklempen UT

Durchgangs-, Mehrleiter- und Mehrstockklempen UT ...

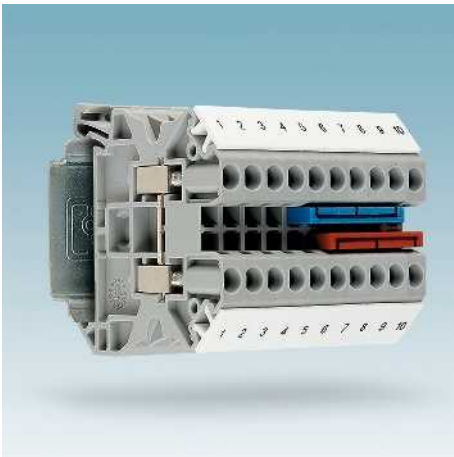

- Mehrstockklempen mit PE-Abgriff und Funktionszone
- Signalverarbeitung und Absicherung auf engstem Raum durch Sicherungs-/Trennhebel und universeller Funktionszone
- Doppelter Brückenschacht ermöglicht individuelle Potenzialverteilung und Einspeisung
- Für die Prozesstechnik geeignet durch Ex nA-Zulassung
- Konturgleiche Durchgangsklempen verfügbar

i Ihr Webcode: #0056

Multifunktionsklempen UT ...



- Hohe Produktvielfalt durch Varianten mit PE-Funktion oder Leuchtanzeige
- Optimale Übersichtlichkeit der Signalanschlüsse dank vielfältiger Markierungsmöglichkeiten
- Modulare Erweiterbarkeit bis maximal 50 Pole, da Einspeiseklempen konturgleich sind
- Einspeisung oder Erweiterung der Energie durch Einspeiseklempen

i Ihr Webcode: #0075

Funktionsklempen UT ...

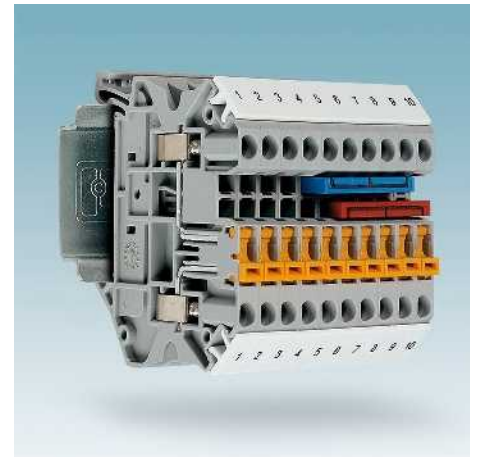

- Komfortable Auftrennung von Stromkreisen durch Hebeltrennmesser, Trennstecker oder Drehkontakt
- Bequeme Strommessung dank Prüfmöglichkeit vor und hinter der Trennstelle
- Sichere Bedienung, da Verrastung der Trennhebel in Endpositionen
- Eindeutige Identifizierung der Trennstelle durch farbliche Hervorhebung
- Individuelle Bestückung mit Trennelement, Sicherungsstecker, Bauelementestecker und Durchgangsverbinder

i Ihr Webcode: #0057

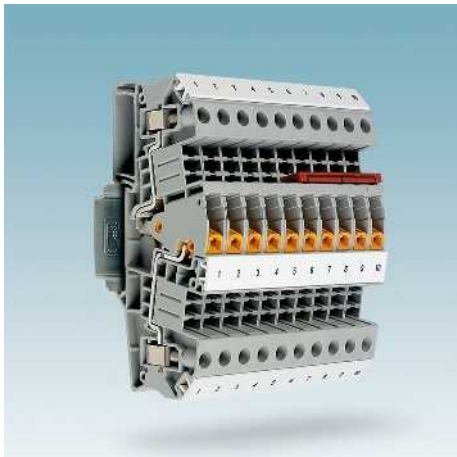
**Messwandler-Trennklemmen
UTME ...**

- Einfache und sichere Bedienung durch eindeutige Kennzeichnung der Schaltzustände
- Höchste Funktionalität – bis zu sechs universelle Funktionsschächte zur Potenzialverteilung oder für Prüfzwecke
- Modulare Erweiterbarkeit, durch konturgleiche Durchgangs- und Schutzleiterklemmen
- Modularer Aufbau von Wandler-schaltungen durch steckbare Messwandler-Trennklemmen
- Sicherer Schutz angeschlossener Stromwandler dank Steckervarianten mit einem integrierten, voreilenden Kurzschlusskontakt

Ihr Webcode: #0058

**Miniklemmen
MUT ...**

- Platzsparend, da kompakte Bauform und Montagemöglichkeit auf 15-mm-Tragschiene
- Übersichtlich dank Beschriftung aller Klemmstellen
- Einfache Potenzialverteilung durch standardisierte Steckbrücken
- Ideal geeignet für die Montage in kleinen Schalt- oder Anschlusskästen, z. B. für den Motoranschluss

Ihr Webcode: #0059

**Installationsklemmen
UTI ...**

- Platzsparend durch kompakte, konturgleiche Dreistock-Verteilerklemmen für Ein- und Mehrphasen-Stromkreise
- Volle Flexibilität – alle Installationsklemmen unterschiedlicher Anslusstech-niken untereinander kombinierbar
- Isolationsprüfung ohne Abklemmen des Neutralleiters – dank Trennschieber
- Schutz gegen unbeabsichtigtes Betätigen, da Trennschieber in Endlagen verrastbar
- Einfache Montage der Klemmen ohne Demontage der Neutralleiter-Sammel-schiene

Ihr Webcode: #0060

Reihenklemmen - CLIPLINE complete

Schraubanschlussklemmen UT 2,5 mm²

Allgemeine technische Daten für Schraubanschlussklemmen UT 2,5 mm²

Bemessungsdaten		IEC 60947-7-1 / IEC 60947-7-2			
Bemessungsquerschnitt	[mm ²]	2,5			
Querschnittsbereich	AWG	26 - 12			
Anschlussvermögen		starr	flexibel	Aderendhülse ohne/m. Kunststoffhülse	
1 Leiter	[mm ²]	0,14 - 4	0,14 - 4	0,14 - 2,5	0,14 - 2,5
2 Leiter (gleichartig)	[mm ²]	0,14 - 1,5	0,14 - 1,5	0,14 - 1,5	-
2 Leiter flexibel mit TWIN-Aderendhülse	[mm ²]	-	-	-	0,5 - 1,5
Allgemeine Daten					
Abisolierlänge	[mm]	9			
Schraubengewinde		M3			
Anzugsdrehmoment	[Nm]	0,5 - 0,6			
Isolierstoff		PA			
Brennbarkeitsklasse nach UL 94		V0			
Hinweis: Ergänzende oder abweichende Daten sind beim Artikel dokumentiert.					

Hinweise:



Neben dem Artikel finden Sie die elektrische Innenbeschriftung als Schaltbild. Freie Verbindungsstellen für Brückungen werden durch einen schwarzen Punkt dargestellt.

Die angegebenen technischen Daten und Zulassungen beziehen sich auf den ersten Artikel je Spalte. Angaben für die folgenden Artikel entnehmen Sie bitte phoenixcontact.net/products

¹⁾ Der Brückenstrom ist beim jeweiligen Artikel dokumentiert. Weitere Farben siehe Seite 340.

Systemzubehör für Schraubanschlussklemmen UT 2,5 mm²

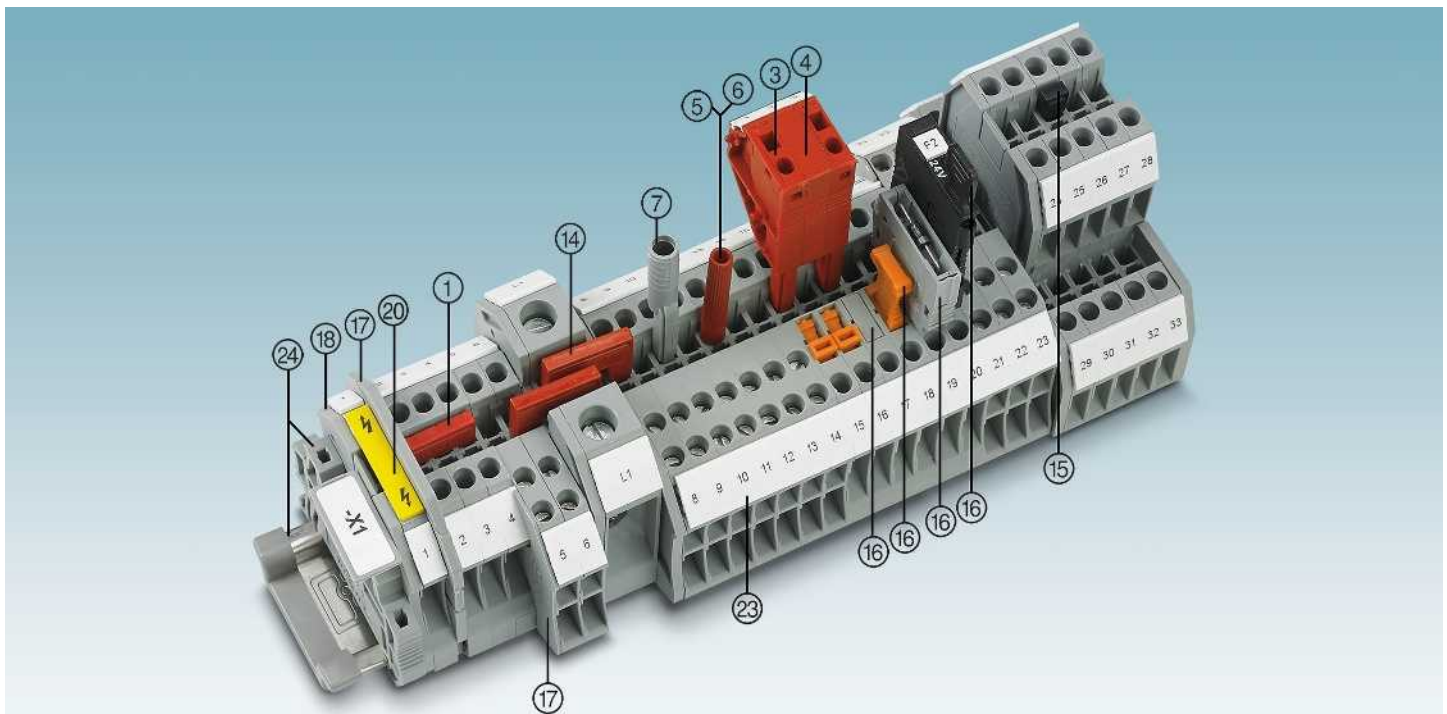

Beschreibung	Polzahl	Farbe	Typ	Artikel-Nr.	VPE	Typ	Artikel-Nr.	VPE
① Steckbrücke ¹⁾	2	rot	FBS 2-5	3030161	50	FBSR 2-5	3033702	50
	3	rot	FBS 3-5	3030174	50	FBSR 3-5	3001591	50
	4	rot	FBS 4-5	3030187	50	FBSR 4-5	3001592	50
	5	rot	FBS 5-5	3030190	50	FBSR 5-5	3001593	50
	10	rot	FBS 10-5	3030213	10	FBSR 10-5	3033710	10
	20	rot	FBS 20-5	3030226	10			
③ Anreih-Prüfstecker		rot	PS-5	3030983	10			
④ Distanzplatte, für PS ...		rot	DP PS-5	3036725	10			
⑤ Prüfstecker-Metalteil		silber	MPS-MT	0201744	10			
⑥ Isolierhülse, für Metalteil MPS		rot	MPS-IH RD	0201676	10			
⑦ Prüfadapter, 4-mm-Buchsenloch Schraubendreher		grau	PAI-4-N GY SF-SL 0,6X3,5-100 S-VDE	3032871 1212587	10 10			

⑭ Reduzierbrücke	RB ... siehe Seite 344.
⑮ Vertikale Potenzialbrücke	FBS-PV ... siehe Seite 341.
⑯ Sicherungs- und Funktionsstecker für Trennklemmen	P-FU ... / P-DI / P-FIX / P-CO ... siehe ab Seite 349.
⑰ Abteilungstrennplatten / Deckelsegmente	ATP-... / DS-... siehe phoenixcontact.net/products
⑱ Deckel	Beim Artikel dokumentiert
⑳ Warnschilder	WS ... siehe Seite 353.
㉑ Beschriftung der Seitennut	UC-TM 5, UCT-TM 5 oder ZB 5. Siehe auch Katalog 5, Auswahltabellen ab Seite 100.
㉒ Tragschienen und Endhalter	Siehe Katalog 5.
Vollständiges Zubehör siehe phoenixcontact.net/products	Hinweis: Ergänzendes oder abweichendes Zubehör ist beim Artikel dokumentiert.

Durchgangs-, Mehrleiter- und Mehrstockklemmen sowie Schutzleiterklemmen

Hinweise:

1) Weiteres Zubehör und technische Daten siehe Seite 30.

Installationshinweise und Verwendung von Zubehör für Ex-Anwendungen siehe Seite 602.

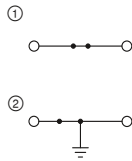

32 A, Durchgangs- und Schutzleiterklemme



Ex: EAC Ex
KEMA 04ATEX2048 U / IECEx KEM 06.0027U

Technische Daten¹⁾

Breite	Länge	Höhe		
5,2	47,7	47,5 (NS 35/7,5)		
I _{max} [A]	U _{max} [V]	max. Ø [mm ²]	AWG (UL)	
32	1000	0,14 - 4	26-12	
24 (FBS) / 17,5 (FBSSR)				
IEC	UL / CUL	CSA	Ex	
1000	600	600	690	
24 / 2,5	20 / -	20 / -	22 / 2,5	

Bestelldaten

Typ	Artikel-Nr.	VPE
UT 2,5	① 3044076	50
UT 2,5 BU	① 3044089	50
UT 2,5-PE	② 3044092	50

Zubehör¹⁾

D-UT 2,5/10	Artikel-Nr.	VPE
	3047028	50

Abmessungen	[mm]
Max. elektrische Daten	
Max. Brückenstrom	[A]
Bemessungsdaten	
Bemessungsspannung	[V]
Nennstrom / Querschnitt	[A] / [mm ²]

Beschreibung	Farbe
Klemme	grau blau
Schutzleiterklemme	grün-gelb

Deckel, Breite 2,2 mm	grau
-----------------------	------

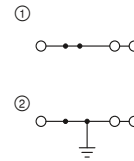

30 A, Durchgangs- und Schutzleiterklemme, 3 Anschlüsse



Ex: EAC Ex
KEMA 06ATEX0017 U / IECEx KEM 06.0013U

Technische Daten¹⁾

Breite	Länge	Höhe		
5,2	57,8	47,5 (NS 35/7,5)		
I _{max} [A]	U _{max} [V]	max. Ø [mm ²]	AWG (UL)	
30	500	0,14 - 4	26-12	
24 (FBS) / 17,5 (FBSSR)				
IEC	UL / CUL	CSA	Ex	
500	150	150	352	
24 / 2,5	20 / -	20 / -	21 / 2,5	

Bestelldaten

Typ	Artikel-Nr.	VPE
UT 2,5-TWIN	① 3044513	50
UT 2,5-TWIN BU	① 3044526	50
UT 2,5-TWIN-PE	② 3044539	50

Zubehör¹⁾

D-UT 2,5/4-TWIN	Artikel-Nr.	VPE
	3047141	50

Durchgangs-, Mehrleiter- und Mehrstockklemmen sowie Schutzleiterklemmen

Hinweise:

1) Weiteres Zubehör und technische Daten siehe Seite 30.

Installationshinweise und Verwendung von Zubehör für Ex-Anwendungen siehe Seite 602.

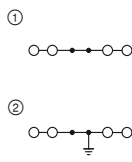

30 A, Durchgangs- und Schutzleiterklemme, 4 Anschlüsse



Ex: EAC Ex
KEMA 06ATEX0017 U / IECEx KEM 06.0013U

Technische Daten¹⁾

Breite	Länge	Höhe		
5,2	65,4	47,5 (NS 35/7,5)		
I _{max} [A]	U _{max} [V]	max. Ø [mm ²]	AWG (UL)	
30	500	0,14 - 4	26-12	
24 (FBS) / 17,5 (FBSSR)				
IEC	UL / CUL	CSA	Ex	
500	150	150	352	
24 / 2,5	20 / -	20 / -	21 / 2,5	

Bestelldaten

Typ	Artikel-Nr.	VPE
UT 2,5-QUATTRO	① 3044542	50
UT 2,5-QUATTRO BU	① 3044555	50
UT 2,5-QUATTRO-PE	② 3044568	50

Zubehör¹⁾

D-UT 2,5/4-QUATTRO	Artikel-Nr.	VPE
	3047170	50

Abmessungen	[mm]
Max. elektrische Daten	
Max. Brückenstrom	[A]
Bemessungsdaten	
Bemessungsspannung	[V]
Nennstrom / Querschnitt	[A] / [mm ²]

Beschreibung	Farbe
Klemme	grau blau
mit Potenzialverbindung	grau
Schutzleiterklemme	grün-gelb

Deckel, Breite 2,2 mm	grau
Distanzplatte	grau

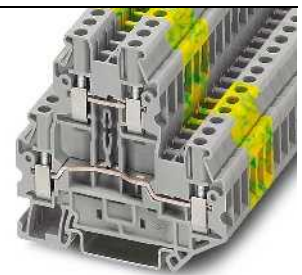
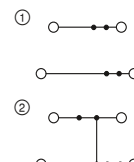

28 A, Doppelstock- und Schutzleiterklemme



Ex: EAC Ex
KEMA 06ATEX0017 U / IECEx KEM 06.0013U

Technische Daten¹⁾

Breite	Länge	Höhe		
5,2	69,9	65 (NS 35/7,5)		
I _{max} [A]	U _{max} [V]	max. Ø [mm ²]	AWG (UL)	
28	500	0,14 - 4	26-12	
24 (FBS) / 17,5 (FBSSR)				
IEC	UL / CUL	CSA	Ex	
500	600	600	352	
24 / 2,5	20 / -	20 / -	20 / 2,5	

Bestelldaten

Typ	Artikel-Nr.	VPE
UTTB 2,5	① 3044636	50
UTTB 2,5 BU	① 3044649	50
UTTB 2,5-PV	② 3044652	50
UTTB 2,5-PE	③ 3044665	50

Zubehör¹⁾

D-UTTB 2,5/4	Artikel-Nr.	VPE
	3047293	50
DP-UTTB 2,5/4	Artikel-Nr.	VPE
	3047303	50

Reihenklempen - CLIPLINE complete

Schraubanschlussklempen UT 2,5 mm²

Durchgangs-, Mehrleiter- und Mehrstockklempen sowie Schutzleiterklempen

Hinweise:

¹⁾ Weiteres Zubehör und technische Daten siehe Seite 30.

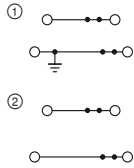

28 A, Doppelstockklemme mit PE-Fuß

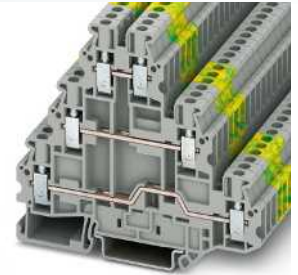
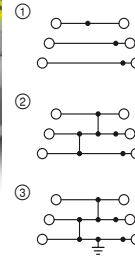

24 A, Dreistock- und Schutzleiterklemme



Technische Daten ¹⁾				
Breite	Länge	Höhe		
5,2	69,9	65 (NS 35/7,5)		
I _{max.} [A]	U _{max.} [V]	max. Ø [mm ²]	AWG (UL)	
28	500	0,14 - 4	26-12	
24 (FBS) / 17,5 (FBSR)				
IEC	UL / CUL	CSA	Ex	
500	600	600	-	
24 / 2,5				
	20 / -	20 / -		

Bestelldaten			
Typ	Artikel-Nr.	VPE	
UTTB 2,5-PE/L	① 3044678	50	
UTTB 2,5-PE/N	① 3046731	50	
UTTB 2,5-L/N	② 3044681	50	

Zubehör ¹⁾			
Typ	Artikel-Nr.	VPE	
D-UTTB 2,5/4	3047293	50	
DP-UTTB 2,5/4	3047303	50	



Technische Daten ¹⁾				
Breite	Länge	Höhe		
5,2	90	77,5 (NS 35/7,5)		
I _{max.} [A]	U _{max.} [V]	max. Ø [mm ²]	AWG (UL)	
24	500	0,14 - 4	26-12	
19 (FBS) / 17,5 (FBSR)				
IEC	UL / CUL	CSA	Ex	
500	600	600	-	
19 / 2,5				
	20 / -	20 / -		

Bestelldaten			
Typ	Artikel-Nr.	VPE	
UT 2,5-3L	① 3214259	50	
UT 2,5-3PV	② 3214262	50	
UT 2,5-3PE	③ 3214275	50	

Zubehör ¹⁾			
Typ	Artikel-Nr.	VPE	
D-UT 2,5-3L	3214314	50	

Mehrstockklempen

Hinweise:

¹⁾ Weiteres Zubehör und technische Daten siehe Seite 30.

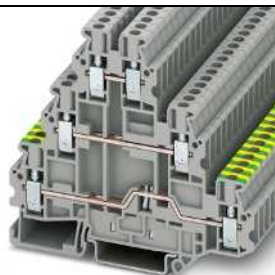
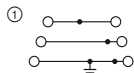

24 A, Dreistockklemme mit PE-Fuß

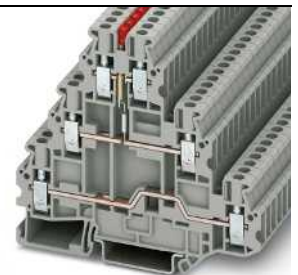
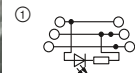

24 A, Dreistockklemme mit Leuchtanzeige



Technische Daten ¹⁾				
Breite	Länge	Höhe		
5,2	90	77,5 (NS 35/7,5)		
I _{max.} [A]	U _{max.} [V]	max. Ø [mm ²]	AWG (UL)	
24	500	0,14 - 4	26-12	
19 (FBS) / 17,5 (FBSR)				
IEC	UL / CUL	CSA	Ex	
500	600	600	-	
19 / 2,5				
	20 / -	20 / -		

Bestelldaten			
Typ	Artikel-Nr.	VPE	
UT 2,5-PE/L/L	① 3214301	50	
UT 2,5-PE/L/N	① 3214291	50	

Zubehör ¹⁾			
Typ	Artikel-Nr.	VPE	
D-UT 2,5-3L	3214314	50	



Technische Daten ¹⁾				
Breite	Länge	Höhe		
5,2	90	77,5 (NS 35/7,5)		
I _{max.} [A]	U _{max.} [V]	max. Ø [mm ²]	AWG (UL)	
24	500	0,14 - 4	26-12	
19 (FBS) / 17,5 (FBSR)				
IEC	UL / CUL	CSA	Ex	
500	600	24	-	
19 / 2,5				
	20 / -	20	-	

Bestelldaten			
Typ	Artikel-Nr.	VPE	
UT 2,5-3L-LA24RD/O-M	① 3214288	50	

Zubehör ¹⁾			
Typ	Artikel-Nr.	VPE	
D-UT 2,5-3L	3214314	50	

Trenn- und Messertrennklemmen

Hinweise:

- 1) Weiteres Zubehör und technische Daten siehe Seite 30.
- 2) Strom und Spannung werden durch den eingesetzten Stecker bestimmt.

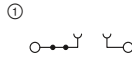

20 A, Trennklammer

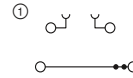

20 A, Doppelstockklammer mit Trennzone



Technische Daten¹⁾

Abmessungen	[mm]
Max. elektrische Daten	
Max. Brückenstrom	[A]
Bemessungsdaten	
Bemessungsspannung	[V]
Nennstrom / Querschnitt	[A] / [mm ²]
Nennstrom / Querschnitt	[A] / [mm ²]

Breite	Länge	Höhe		
5,2	57,8	47,5 (NS 35/7,5)		
I _{max.} [A]	U _{max.} [V]	max. Ø [mm ²]	AWG (UL)	
20 ²⁾	400 ²⁾	0,14 - 4	26-12	
20 (FBS) / 17,5 (FBSR)				
IEC	UL / CUL	CSA	Ex	
400 ²⁾	300	300	-	
20 ²⁾ / 2,5	20 / -	16 / -	-	
-	-	-	-	



Technische Daten¹⁾

Breite	Länge	Höhe		
5,2	69,9	65 (NS 35/7,5)		
I _{max.} [A]	U _{max.} [V]	max. Ø [mm ²]	AWG (UL)	
20	400	0,14 - 4	26-12	
24 (FBS) / 17,5 (FBSR)				
IEC	UL / CUL	CSA	Ex	
400	300	-	-	
20 / 2,5	16	-	-	
-	-	-	-	
16 ²⁾ / 2,5 (Trennetage)				

Bestelldaten

Beschreibung	Farbe
Trennklammer	grau
	blau
mit Prüfbuchschrauben	grau
	blau

Typ	Artikel-Nr.	VPE
UT 2,5-TG	3046388	50
UT 2,5-TG BU	3046579	50
UT 2,5-TG-P/P	3046391	50
UT 2,5-TG-P/P BU	3046582	50

Bestelldaten

Typ	Artikel-Nr.	VPE
UTT 2,5-TG-P/P	3044644	50

Zubehör¹⁾

Deckel , Breite 2,2 mm	grau
Distanzplatte	grau

D-UT 2,5/4-TWIN	3047141	50
------------------------	---------	----

Zubehör¹⁾

D-UTT 2,5/4	3047293	50
DP-UTT 2,5/4	3047303	50

Trenn- und Messertrennklemmen

Hinweise:

- 1) Weiteres Zubehör und technische Daten siehe Seite 30.

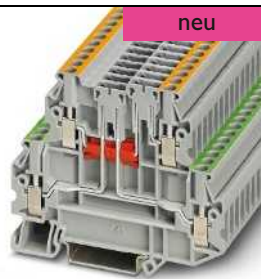
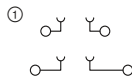

16 A, Doppelstockklammer mit zwei Trennzonen



Technische Daten¹⁾

Abmessungen	[mm]
Max. elektrische Daten	
Bemessungsdaten	
Bemessungsspannung	[V]
Nennstrom / Querschnitt	[A] / [mm ²]

Breite	Länge	Höhe		
5,2	80,1	58,1 (NS 35/7,5)		
I _{max.} [A]	U _{max.} [V]	max. Ø [mm ²]	AWG (UL)	
16	400	0,14 - 4	26-12	
IEC	UL / CUL	CSA	Ex	
400	300	-	-	
16 / 2,5	16	-	-	

Bestelldaten

Beschreibung	Farbe
Klemme	grau

Typ	Artikel-Nr.	VPE
UTT 2,5-2TG-P/P	3044674	50

Zubehör¹⁾

Deckel , Breite 2,2 mm	grau
Distanzplatte , gleicht Stockwerksversetzungen aus, Breite 2,5 mm	grau

D-UTT 2,5/4	3044676	50
DP-UTT 2,5/4	3044677	50

Reihenklemmen - CLIPLINE complete

Schraubanschlussklemmen UT 2,5 mm²

Trenn- und Messertrennklemmen

Hinweise:

¹⁾ Weiteres Zubehör und technische Daten siehe Seite 30.

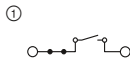

20 A, Messertrennklemme

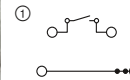

24 A, Doppelstockklemme mit Trennmesser



Abmessungen	[mm]
Max. elektrische Daten	
Max. Brückenstrom	[A]
Bemessungsdaten	
Bemessungsspannung	[V]
Nennstrom / Querschnitt	[A] / [mm ²]
Nennstrom / Querschnitt	[A] / [mm ²]

Technische Daten ¹⁾			
Breite	Länge	Höhe	
5,2	57,8	49,1 (NS 35/7,5)	
I _{max.} [A]	U _{max.} [V]	max. Ø [mm ²]	AWG (UL)
20	400	0,14 - 4	26-12
20 (FBS) / 17,5 (FBSR)			
IEC	UL / CUL	CSA	Ex
400	300	300	-
20 / 2,5	20 / -	16 / -	-
-	-	-	-

Beschreibung	Farbe
Messertrennklemme	grau
	blau
mit Prüfbuchenschrauben	grau
	blau

Bestelldaten			
Typ	Artikel-Nr.	VPE	
UT 2,5-MT	3046362	50	
UT 2,5-MT BU	3046553	50	
UT 2,5-MT-P/P	3046375	50	
UT 2,5-MT P/P BU	3046566	50	

Deckel, Breite 2,2 mm	grau
Distanzplatte	grau

Zubehör ¹⁾			
Typ	Artikel-Nr.	VPE	
D-UT 2,5/4-TWIN	3047141	50	

Technische Daten ¹⁾			
Breite	Länge	Höhe	
5,2	69,9	65 (NS 35/7,5)	
I _{max.} [A]	U _{max.} [V]	max. Ø [mm ²]	AWG (UL)
24	400	0,14 - 4	26-12
24 (FBS) / 17,5 (FBSR)			
IEC	UL / CUL	CSA	Ex
400	300	-	-
22 / 2,5	16	-	-
16 / 2,5 (Trennetage)	-	-	-

Bestelldaten			
Typ	Artikel-Nr.	VPE	
UTTB 2,5-MT-P/P	3044640	50	
UTTB 2,5-MT-P/P BU	3044641	50	

Zubehör ¹⁾			
Typ	Artikel-Nr.	VPE	
D-UTTB 2,5/4	3047293	50	
DP-UTTB 2,5/4	3047303	50	

Trenn- und Messertrennklemmen

Hinweise:

¹⁾ Weiteres Zubehör und technische Daten siehe Seite 30.

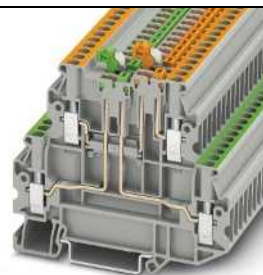
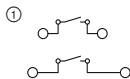

16 A, Doppelstockklemme mit Trennmesser je Etage, Prüfbuchenschraube



Abmessungen	[mm]
Max. elektrische Daten	
Bemessungsdaten	
Bemessungsspannung	[V]
Nennstrom / Querschnitt	[A] / [mm ²]

Technische Daten ¹⁾			
Breite	Länge	Höhe	
5,2	80,1	65 (NS 35/7,5)	
I _{max.} [A]	U _{max.} [V]	max. Ø [mm ²]	AWG (UL)
16	400	0,14 - 4	26-12
IEC	UL / CUL	CSA	Ex
400	300	-	-
16 / 2,5	16	-	-

Beschreibung	Farbe
Messertrennklemme	grau
	blau

Bestelldaten			
Typ	Artikel-Nr.	VPE	
UTT 2,5-2MT-P/P	3044670	50	
UTT 2,5-2MT-P/P BU	3044671	50	

Deckel, Breite 2,2 mm	grau
Distanzplatte, gleicht Stockwerksversetzungen aus, Breite 2,5 mm	grau

Zubehör ¹⁾			
Typ	Artikel-Nr.	VPE	
D-UTT 2,5/4	3044676	50	
DP-UTT 2,5/4	3044677	50	

Dioden- und Leuchtanzeige-Klemmen

Hinweise:

1) Weiteres Zubehör und technische Daten siehe Seite 30.

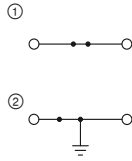

32 A, Durchgangs- und Schutzleiterklemme, kontungleich



Technische Daten ¹⁾			
Abmessungen	Breite	Länge	Höhe
	5,2	57,8	47,5 (NS 35/7,5)
Max. elektrische Daten	I_{max} [A]	U_{max} [V]	max. Ø [mm ²] AWG (UL)
	32	800	0,14 - 4 26-12
	24 (FBS) / 17,5 (FBSSR)		
Bemessungsdaten	IEC	UL / CUL	CSA Ex
Max. Brückenstrom	[A]	800	600
Bemessungsspannung	[V]	600	-
Nennstrom / Querschnitt	[A] / [mm ²]	24 / 2,5	20 / -

Bestelldaten			
Typ	Artikel-Nr.	VPE	
UT 2,5-MTD	① 3064085	50	
UT 2,5-MTD BU	① 3064108	50	
UT 2,5-MTD P/P	① 3064098	50	
UT 2,5-MTD P/P BU	① 3064111	50	
UT 2,5-MTD-PE	② 3064124	50	

Zubehör ¹⁾		
D-UT 2,5/4-TWIN	3047141	50

Abmessungen	[mm]
Max. elektrische Daten	
Max. Brückenstrom	[A]
Bemessungsdaten	
Bemessungsspannung	[V]
Nennstrom / Querschnitt	[A] / [mm ²]

Beschreibung	Farbe
Klemme	grau
mit Prüfbuchsen	blau
	grau
	blau
Schutzleiterklemme	grün-gelb
Klemme, Durchlass siehe Schaltbild	grau
	grau

Deckel, Breite 2,2 mm	grau
------------------------------	------

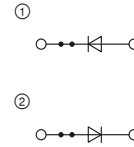

0,5 A, Diodenklemme, 1N 4007 (1300 V/0,5 A)



Technische Daten ¹⁾			
Abmessungen	Breite	Länge	Höhe
	5,2	57,8	47,5 (NS 35/7,5)
Max. elektrische Daten	I_{max} [A]	U_{max} [V]	max. Ø [mm ²] AWG (UL)
	0,5	800	0,14 - 4 26-12
	24 (FBS) / 17,5 (FBSSR)		
Bemessungsdaten	IEC	UL / CUL	CSA Ex
Max. Brückenstrom	[A]	800	600
Bemessungsspannung	[V]	600	-
Nennstrom / Querschnitt	[A] / [mm ²]	0,5 / 1	0,5 / -

Bestelldaten			
Typ	Artikel-Nr.	VPE	
UT 2,5-MTD-DIO/R-L	① 3064140	50	
UT 2,5-MTD-DIO/L-R	② 3064137	50	

Zubehör ¹⁾		
D-UT 2,5/4-TWIN	3047141	50

Dioden- und Leuchtanzeige-Klemmen

Hinweise:

1) Weiteres Zubehör und technische Daten siehe Seite 30.

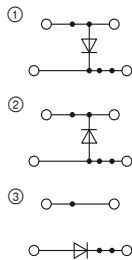

28 A, Dioden-Doppelstockklemme, 1N 4007 (1300 V/0,5 A)



Technische Daten ¹⁾			
Abmessungen	Breite	Länge	Höhe
	5,2	69,9	65 (NS 35/7,5)
Max. elektrische Daten	I_{max} [A]	U_{max} [V]	max. Ø [mm ²] AWG (UL)
	28	500	0,14 - 4 26-12
	24 (FBS) / 17,5 (FBSSR)		
Bemessungsdaten	IEC	UL / CUL	CSA Ex
Max. Brückenstrom	[A]	500	600
Bemessungsspannung	[V]	600	-
Nennstrom / Querschnitt	[A] / [mm ²]	24 / 2,5	20 / -

Bestelldaten			
Typ	Artikel-Nr.	VPE	
UTTB 2,5-DIO/O-U	① 3046650	50	
UTTB 2,5-DIO/U-O	② 3046663	50	
UTTB 2,5-DIO/UL-UR	③ 3046728	50	

Zubehör ¹⁾		
D-UTTB 2,5/4	3047293	50
DP-UTTB 2,5/4	3047303	50

Abmessungen	[mm]
Max. elektrische Daten	
Max. Brückenstrom	[A]
Bemessungsdaten	
Bemessungsspannung	[V]
Nennstrom / Querschnitt	[A] / [mm ²]

Beschreibung	Farbe
Klemme, Durchlass siehe Schaltbild	grau
	grau
	grau
	grau
	grau

Deckel, Breite 2,2 mm	grau
Distanzplatte	grau

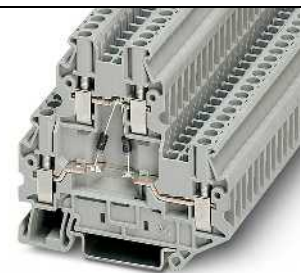
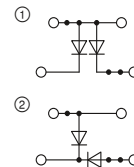

28 A, Doppelstockklemme mit zwei Dioden 1N 4007 (1300 V/0,5 A)



Technische Daten ¹⁾			
Abmessungen	Breite	Länge	Höhe
	5,2	69,9	65 (NS 35/7,5)
Max. elektrische Daten	I_{max} [A]	U_{max} [V]	max. Ø [mm ²] AWG (UL)
	28	500	0,14 - 4 26-12
	24 (FBS) / 17,5 (FBSSR)		
Bemessungsdaten	IEC	UL / CUL	CSA Ex
Max. Brückenstrom	[A]	500	600
Bemessungsspannung	[V]	600	-
Nennstrom / Querschnitt	[A] / [mm ²]	24 / 2,5	20 / -

Bestelldaten			
Typ	Artikel-Nr.	VPE	
UTTB 2,5-2DIO/O-UL/O-UR	① 3046689	50	
UTTB 2,5-2DIO/O-UL/UR-UL	② 3046676	50	

Zubehör ¹⁾		
D-UTTB 2,5/4	3047293	50
DP-UTTB 2,5/4	3047303	50

Reihenklempen - CLIPLINE complete

Schraubanschlussklemmen UT 2,5 mm²

Dioden- und Leuchtanzeigeklemmen

Hinweise:

¹⁾ Weiteres Zubehör und technische Daten siehe Seite 30.

²⁾ Die Spannung wird durch die gewählte Leuchtanzeigenvariante bestimmt.

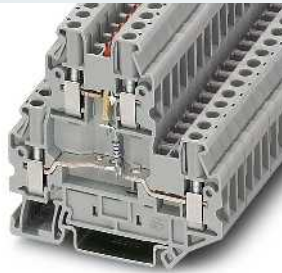
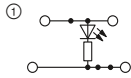

28 A, Doppelstockklemme mit Leuchtanzeige



Technische Daten¹⁾

Breite	Länge	Höhe		
5,2	69,9	65 (NS 35/7,5)		
I _{max.} [A]	U _{max.} [V]	max. Ø [mm ²]	AWG (UL)	
28	24 ²⁾	0,14 - 4	26-12	
24 (FBS) / 17,5 (FBSR)				
IEC	UL / CUL	CSA	Ex	
24 ²⁾	600	24	-	
24 / 2,5	20 / -	20 / -	-	

Bestelldaten

Typ	Artikel-Nr.	VPE
UTTB 2,5-LA 24 RD	3046692	50
UTTB 2,5-LA 60 RD	3046702	50
UTTB 2,5-LA 230	3046715	50

Zubehör¹⁾

D-UTTB 2,5/4	3047293	50
DP-UTTB 2,5/4	3047303	50

Abmessungen	[mm]
Max. elektrische Daten	
Max. Brückenstrom	[A]
Bemessungsdaten	
Bemessungsspannung	[V]
Nennstrom / Querschnitt	[A] / [mm ²]

Beschreibung	Farbe
Klemme, mit Leuchtanzeige für 12–30 V DC, 0,7–2,4 mA	grau
für 30–60 V DC, 0,8–1,8 mA	grau
für 110–250 V AC/DC, 0,1–0,5 mA	grau
Klemme, Bauelement einlötlbar	grau

Deckel, Breite 2,2 mm	grau
Distanzplatte	grau

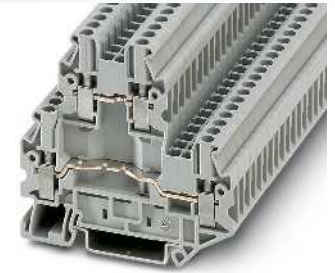
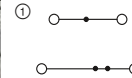

28 A, Doppelstockklemme zum Einlöten von Bauteilen



Technische Daten¹⁾

Breite	Länge	Höhe		
5,2	69,9	65 (NS 35/7,5)		
I _{max.} [A]	U _{max.} [V]	max. Ø [mm ²]	AWG (UL)	
28	500	0,14 - 4	26-12	
24 (FBS) / 17,5 (FBSR)				
IEC	UL / CUL	CSA	Ex	
500	600	600	-	
24 / 2,5	20 / -	20 / -	-	

Bestelldaten

Typ	Artikel-Nr.	VPE
UTTB 2,5-BE	3046744	50

Zubehör¹⁾

D-UTTB 2,5/4	3047293	50
DP-UTTB 2,5/4	3047303	50

Installationsklemmen

Hinweise:

¹⁾ Weiteres Zubehör und technische Daten siehe Seite 30.

²⁾ 3-poliger Klemmenblock.

Montagehinweis:

Für die sichere Fixierung der N-Sammelschiene müssen Auflageböcke am Anfang und Ende jeder Klemmenleiste sowie bei längeren Klemmenleisten alle 20 cm gesetzt werden. Die jeweils passenden Auflageböcke finden Sie unter phoenixcontact.net/products

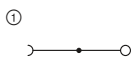

24 A, N-Trennklemme



Technische Daten¹⁾

Breite	Länge	Höhe		
5,2	55	47,5 (NS 35/7,5)		
I _{max.} [A]	U _{max.} [V]	max. Ø [mm ²]	AWG (UL)	
24	250	0,14 - 4	-	
24 (FBS) / 17,5 (FBSR)				
IEC	UL / CUL	CSA	Ex	
250	-	-	-	
24 / 2,5	-	-	-	
2,5	-	-	-	
26 - 12	-	-	-	
Anschlussvermögen		Aderendhülse ohne/m. Kunststoffhülse		
1 Leiter	[mm ²]	0,14 - 4	0,14 - 2,5	0,14 - 2,5
2 Leiter (gleichartig)	[mm ²]	0,14 - 1,5	0,14 - 1,5	-

Bestelldaten

Typ	Artikel-Nr.	VPE
UTN 2,5	3245011	50

Zubehör¹⁾

D-UTN 2,5/10	3245079	50
--------------	---------	----

Deckel, Breite 2,2 mm	blau
-----------------------	------

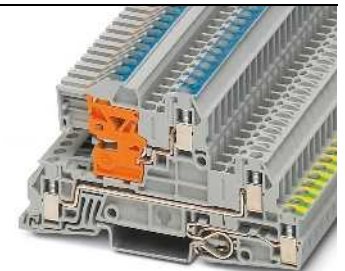
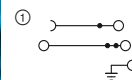

4 (4) mm², 30 A, Dreistockklemme, 1 x Außenleiter L, 1 x N-Leiter trennbar, 1 x PE



Technische Daten¹⁾

Breite	Länge	Höhe		
5,2	93,5	51,5 (NS 35/7,5)		
I _{max.} [A]	U _{max.} [V]	max. Ø [mm ²]	AWG (UL)	
30 ²⁾	400	0,2 - 4	26-12	
24 (FBS) / 17,5 (FBSR)				
IEC	UL / CUL	CSA	Ex	
400	300	-	-	
24 / 4	20	-	-	
4	-	-	-	
24 - 12	-	-	-	
Anschlussvermögen		Aderendhülse ohne/m. Kunststoffhülse		
0,2 - 4	0,2 - 4	0,25 - 2,5	0,25 - 2,5	0,25 - 2,5
0,2 - 1,5	0,2 - 1,5	0,25 - 0,75	-	

Bestelldaten

Typ	Artikel-Nr.	VPE
UTI 2,5-PE/L/NT	3076028	50

Zubehör¹⁾

D-UTI/3	3076036	50
---------	---------	----

Installationsklemmen

Hinweise:

1) Weiteres Zubehör und technische Daten siehe Seite 30.

2) 3-poliger Klemmenblock.

Montagehinweis:
Für die sichere Fixierung der N-Sammelschiene müssen Auflageböcke am Anfang und Ende jeder Klemmenleiste sowie bei längeren Klemmenleisten alle 20 cm gesetzt werden.
Die jeweils passenden Auflageböcke finden Sie unter phoenixcontact.net/products

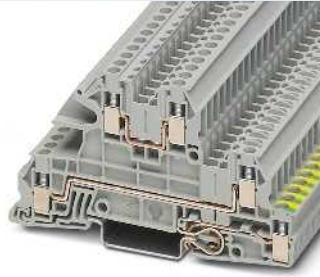
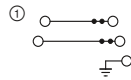

4 (4) mm², 30 A, Dreistockklemme, 2 x Außenleiter L, 1 x PE



Technische Daten ¹⁾				
Breite	Länge	Höhe		
5,2	93,5	51,5 (NS 35/7,5)		
I _{max} [A]	U _{max} [V]	max. Ø [mm ²]	AWG (UL)	
30 ²⁾	400	0,2 - 4	26-12	
24 (FBS) / 17,5 (FBSR)				
IEC	UL / CUL	CSA	Ex	
400	300	-	-	
24 / 4	20	-	-	
4	-	-	-	
24 - 12	-	-	-	
Anschlussvermögen		Aderendhülse ohne/m. Kunststoffhülse		
1 Leiter	[mm ²]	0,2 - 4	0,25 - 2,5	0,25 - 2,5
2 Leiter (gleichartig)	[mm ²]	0,2 - 1,5	0,25 - 0,75	-

Bestelldaten			
Typ	Artikel-Nr.	VPE	
UTI 2,5-PE/L/L	3076029	50	

Zubehör ¹⁾			
D-UTI/3	3076036	50	

Abmessungen	
	[mm]
Max. elektrische Daten	
Max. Brückenstrom	[A]
Bemessungsdaten	
Bemessungsspannung	[V]
Nennstrom / Querschnitt	[A] / [mm ²]
Bemessungsquerschnitt	[mm ²]
Querschnittsbereich	AWG
Anschlussvermögen	
1 Leiter	[mm ²]
2 Leiter (gleichartig)	[mm ²]
Beschreibung	
Klemme	Farbe
	grau
Deckel, Breite 2,2 mm	
	grau

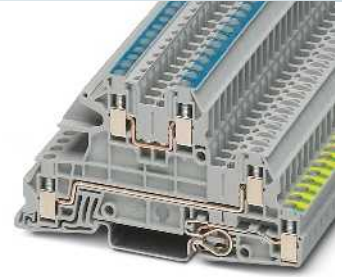
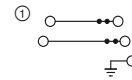

4 (4) mm², 30 A, Dreistockklemme, 1 x Außenleiter L, 1 x N-Leiter, 1 x PE



Technische Daten ¹⁾				
Breite	Länge	Höhe		
5,2	93,5	51,5 (NS 35/7,5)		
I _{max} [A]	U _{max} [V]	max. Ø [mm ²]	AWG (UL)	
30	400	0,2 - 4	26-12	
24 (FBS) / 17,5 (FBSR)				
IEC	UL / CUL	CSA	Ex	
400	300	-	-	
24 / 4	20	-	-	
4	-	-	-	
24 - 12	-	-	-	
Anschlussvermögen		Aderendhülse ohne/m. Kunststoffhülse		
0,2 - 4	0,2 - 4	0,25 - 2,5	0,25 - 2,5	0,25 - 2,5
0,2 - 1,5	0,2 - 1,5	0,25 - 0,75	-	-

Bestelldaten			
Typ	Artikel-Nr.	VPE	
UTI 2,5-PE/L/N	3076030	50	

Zubehör ¹⁾			
D-UTI/3	3076036	50	

Installationsklemmen

Hinweise:

1) Weiteres Zubehör und technische Daten siehe Seite 30.

2) 3-poliger Klemmenblock.

Montagehinweis:
Für die sichere Fixierung der N-Sammelschiene müssen Auflageböcke am Anfang und Ende jeder Klemmenleiste sowie bei längeren Klemmenleisten alle 20 cm gesetzt werden.
Die jeweils passenden Auflageböcke finden Sie unter phoenixcontact.net/products

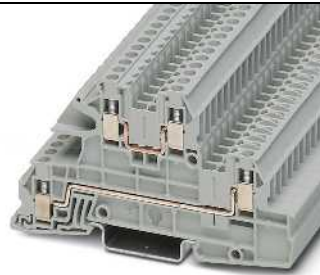
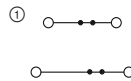

4 (4) mm², 30 A, Dreistockklemme, 2 x Außenleiter L



Technische Daten ¹⁾				
Breite	Länge	Höhe		
5,2	93,5	51,5 (NS 35/7,5)		
I _{max} [A]	U _{max} [V]	max. Ø [mm ²]	AWG (UL)	
30 ²⁾	400	0,2 - 4	26-12	
24 (FBS) / 17,5 (FBSR)				
IEC	UL / CUL	CSA	Ex	
400	300	300	-	
24 / 4	20 / -	20 / -	-	
4	-	-	-	
24 - 12	-	-	-	
Anschlussvermögen		Aderendhülse ohne/m. Kunststoffhülse		
1 Leiter	[mm ²]	0,2 - 4	0,25 - 2,5	0,25 - 2,5
2 Leiter (gleichartig)	[mm ²]	0,2 - 1,5	0,25 - 0,75	-

Bestelldaten			
Typ	Artikel-Nr.	VPE	
UTI 2,5-L/L	3076031	50	
UTI 2,5-L/N	3076035	50	

Zubehör ¹⁾			
D-UTI/3	3076036	50	

Abmessungen	
	[mm]
Max. elektrische Daten	
Max. Brückenstrom	[A]
Bemessungsdaten	
Bemessungsspannung	[V]
Nennstrom / Querschnitt	[A] / [mm ²]
Bemessungsquerschnitt	[mm ²]
Querschnittsbereich	AWG
Anschlussvermögen	
1 Leiter	[mm ²]
2 Leiter (gleichartig)	[mm ²]
Beschreibung	
Klemme	Farbe
	grau
obere Etage blau	grau
Deckel, Breite 2,2 mm	
	grau

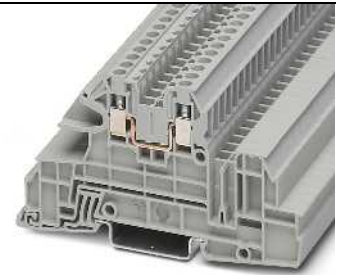
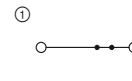

4 (4) mm², 30 A, Dreistockklemme, 1 x Außenleiter L



Technische Daten ¹⁾				
Breite	Länge	Höhe		
5,2	93,5	51,5 (NS 35/7,5)		
I _{max} [A]	U _{max} [V]	max. Ø [mm ²]	AWG (UL)	
30 ²⁾	400	0,2 - 4	26-12	
24 (FBS) / 17,5 (FBSR)				
IEC	UL / CUL	CSA	Ex	
400	300	300	-	
24 / 4	20 / -	20	-	
4	-	-	-	
24 - 12	-	-	-	
Anschlussvermögen		Aderendhülse ohne/m. Kunststoffhülse		
0,2 - 4	0,2 - 4	0,25 - 2,5	0,25 - 2,5	0,25 - 2,5
0,2 - 1,5	0,2 - 1,5	0,25 - 0,75	-	-

Bestelldaten			
Typ	Artikel-Nr.	VPE	
UTI 2,5-L	3076034	50	

Zubehör ¹⁾			
D-UTI/3	3076036	50	

Reihenklempen - CLIPLINE complete

Schraubanschlussklempen UT 2,5 mm²

Installationsklempen

Hinweise:

- 1) Weiteres Zubehör und technische Daten siehe Seite 30.
- 2) 3-poliger Klemmenblock.

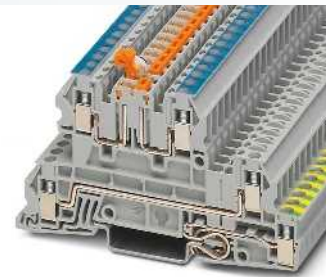
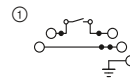
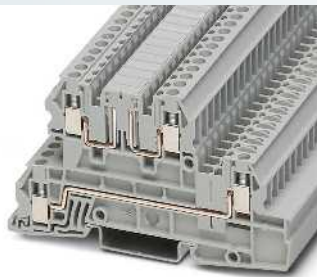
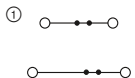

4 (4) mm², 30 A, Dreistockklemme, 2 x Außenleiter L

4 (4) mm², 24 A, Dreistockklemme, 1 x Außenleiter L, 1 x N-Leiter trennbar, 1 x PE



Technische Daten¹⁾

Abmessungen	[mm]	Breite	Länge	Höhe
Max. elektrische Daten		5,2	93,5	51,5 (NS 35/7,5)
Max. Brückenstrom	[A]	30 ²⁾	400	0,2 - 4
Bemessungsdaten		24 (FBS) / 17,5 (FBSR)		
Bemessungsspannung	[V]	400	300	300
Nennstrom / Querschnitt	[A] / [mm ²]	24 / 4	20 / -	20 / -
Bemessungsquerschnitt	[mm ²]	4		
Querschnittsbereich	AWG	24 - 12	26 - 12	-
Nennstrom / Querschnitt	[A] / [mm ²]	-		
Anschlussvermögen		starr	flexibel	Aderendhülse ohne/m. Kunststoffhülse
1 Leiter	[mm ²]	0,2 - 4	0,2 - 4	0,25 - 2,5
2 Leiter (gleichartig)	[mm ²]	0,2 - 1,5	0,2 - 1,5	0,25 - 0,75

Bestelldaten

Beschreibung	Farbe	Typ	Artikel-Nr.	VPE
Klemme	grau	UT1 2,5-L/LB	3076033	50

Zubehör¹⁾

Deckel, Breite 2,2 mm	grau	D-UT1/3	3076036	50
------------------------------	------	---------	---------	----

Technische Daten¹⁾

Abmessungen	[mm]	Breite	Länge	Höhe
Max. elektrische Daten		5,2	93,5	51,5 (NS 35/7,5)
Max. Brückenstrom	[A]	24 ²⁾	400	0,2 - 4
Bemessungsdaten		24 (FBS) / 17,5 (FBSR)		
Bemessungsspannung	[V]	400	300	300
Nennstrom / Querschnitt	[A] / [mm ²]	21 / 4	20	-
Bemessungsquerschnitt	[mm ²]	4		
Querschnittsbereich	AWG	24 - 12	26 - 12	-
Nennstrom / Querschnitt	[A] / [mm ²]	-		
Anschlussvermögen		starr	flexibel	Aderendhülse ohne/m. Kunststoffhülse
1 Leiter	[mm ²]	0,2 - 4	0,2 - 4	0,25 - 2,5
2 Leiter (gleichartig)	[mm ²]	0,2 - 1,5	0,2 - 1,5	0,25 - 0,75

Bestelldaten

Beschreibung	Farbe	Typ	Artikel-Nr.	VPE
Klemme	grau	UT1 2,5-PE/L/NTB	3076032	50

Zubehör¹⁾

Deckel, Breite 2,2 mm	grau	D-UT1/3	3076036	50
------------------------------	------	---------	---------	----

Mini Durchgangs- und Schutzleiterklemmen

Hinweise:

¹⁾ Weiteres Zubehör und technische Daten siehe Seite 30.

Installationshinweise und Verwendung von Zubehör für Ex-Anwendungen siehe Seite 602.

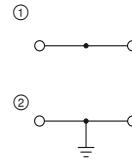

32 A, Durchgangs- und Schutzleiterklemme



Ex:
 SEV13ATEX0178U / IECEx SEV13.0012U

Technische Daten¹⁾

Abmessungen	Breite	Länge	Höhe	
	5,2	29,9	34 (NS 15)	
Max. elektrische Daten	I_{max} [A]	U_{max} [V]	max. \varnothing [mm ²]	AWG (UL)
	32	500	0,2 - 4	24-12
Bemessungsdaten	24 (FBS) / 17,5 (FBSR)			
Max. Brückenstrom	[A]			
Bemessungsspannung	IEC	UL / CUL	CSA	Ex
Nennstrom / Querschnitt	500	300	600	352
Querschnittsbereich	24 / 2,5	20 / -	20 / -	20,5 / 4
Anschlussvermögen	24 - 12	-	-	-
	starr	flexibel	Aderendhülse ohne/m. Kunststoffhülse	
1 Leiter	0,2 - 4	0,2 - 4	0,25 - 2,5	0,25 - 2,5
2 Leiter (gleichartig)	0,2 - 1,5	0,2 - 1,5	0,25 - 1,5	-

Bestelldaten

Beschreibung	Farbe	Typ	Artikel-Nr.	VPE
Klemme	grau	MUT 2,5	① 3248030	50
	blau	MUT 2,5 BU	① 3248031	50
Schutzleiterklemme	grün-gelb	MUT 2,5-PE	② 3248032	50

Zubehör¹⁾

Deckel, Breite 2,2 mm	grau	D-MUT 2,5/4	3248033	50
-----------------------	------	-------------	---------	----

Reihenklempen - CLIPLINE complete

Schraubanschlussklemmen UT 4 mm²

Allgemeine technische Daten für Schraubanschlussklemmen UT 4 mm²

Bemessungsdaten		IEC 60947-7-1 / IEC 60947-7-2 / IEC 60947-7-3			
Bemessungsquerschnitt	[mm ²]	4			
Querschnittsbereich	AWG	26 - 10			
Anschlussvermögen		starr	flexibel	Aderendhülse ohne/m. Kunststoffhülse	
1 Leiter	[mm ²]	0,14 - 6	0,14 - 6	0,14 - 4	0,14 - 4
2 Leiter (gleichartig)	[mm ²]	0,14 - 1,5	0,14 - 1,5	0,14 - 1,5	-
2 Leiter flexibel mit TWIN-Aderendhülse	[mm ²]	-	-	-	0,5 - 2,5
Allgemeine Daten					
Abisolierlänge	[mm]	9			
Schraubengewinde		M3			
Anzugsdrehmoment	[Nm]	0,6 - 0,8			
Isolierstoff		PA			
Brennbarkeitsklasse nach UL 94		VO			
Hinweis: Ergänzende oder abweichende Daten sind beim Artikel dokumentiert.					

Hinweise:



Neben dem Artikel finden Sie die elektrische Innenbeschaltung als Schaltbild. Freie Verbindungsstellen für Brückungen werden durch einen schwarzen Punkt dargestellt.

Die angegebenen technischen Daten und Zulassungen beziehen sich auf den ersten Artikel je Spalte. Angaben für die folgenden Artikel entnehmen Sie bitte phoenixcontact.net/products

¹⁾ Der Brückenstrom ist beim jeweiligen Artikel dokumentiert. Weitere Farben siehe Seite 340.

Systemzubehör für Schraubanschlussklemmen UT 4 mm²

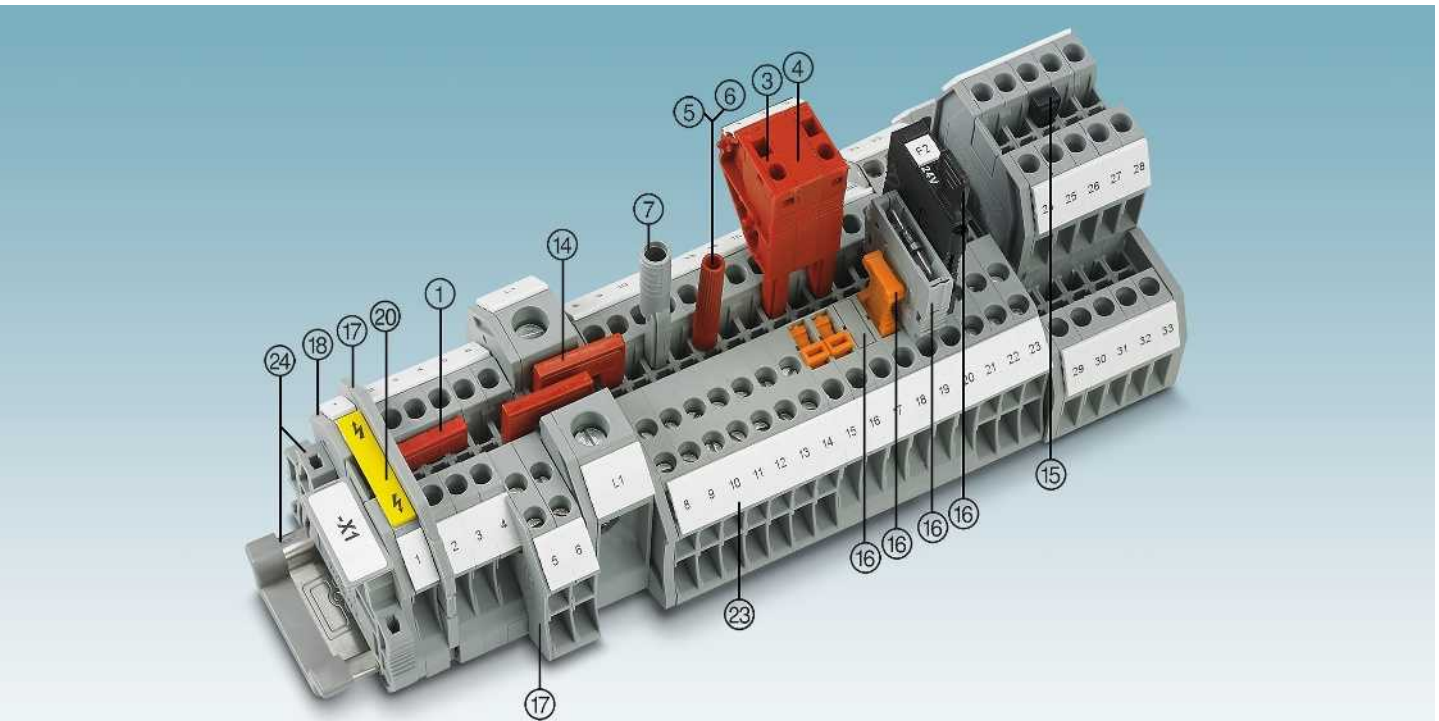

Beschreibung	Polzahl	Farbe	Typ	Artikel-Nr.	VPE	Typ	Artikel-Nr.	VPE
① Steckbrücke ¹⁾	2	rot	FBS 2-6	3030336	50	FBSR 2-6	3033715	50
	3	rot	FBS 3-6	3030242	50	FBSR 3-6	3001594	50
	4	rot	FBS 4-6	3030255	50	FBSR 4-6	3001595	50
	5	rot	FBS 5-6	3030349	50	FBSR 5-6	3001596	50
	10	rot	FBS 10-6	3030271	10	FBSR 10-6	3033716	10
	20	rot	FBS 20-6	3030365	10			
③ Anreih-Prüfstecker		rot	PS-6	3030996	10			
④ Distanzplatte, für PS ...		rot	DP PS-6	3036738	10			
⑤ Prüfstecker-Metalteil		silber	MPS-MT	0201744	10			
⑥ Isolierhülse, für Metalteil MPS		rot	MPS-IH RD	0201676	10			
⑦ Prüfadapter, 4-mm-Buchsenloch Schraubendreher		grau	PAI-4-N GY SF-SL 0,6X3,5-100 S-VDE	3032871 1212587	10 10			

⑭ Reduzierbrücke	RB ... siehe Seite 344.
⑮ Vertikale Potenzialbrücke	FBS-PV ... siehe Seite 341.
⑯ Sicherungs- und Funktionsstecker für Trennklemmen	P-FU ... / P-DI / P-FIX / P-CO ... siehe ab Seite 349.
⑰ Abteilungstrennplatten / Deckelsegmente	ATP-... / DS-... siehe phoenixcontact.net/products
⑱ Deckel	Beim Artikel dokumentiert
⑳ Warnschilder	WS ... siehe Seite 353.
㉑ Beschriftung der Seitennut	UC-TM 6, UCT-TM 6 oder ZB 6. Siehe auch Katalog 5, Auswahltabellen ab Seite 100.
㉒ Tragschienen und Endhalter	Siehe Katalog 5.
Vollständiges Zubehör siehe phoenixcontact.net/products	Hinweis: Ergänzendes oder abweichendes Zubehör ist beim Artikel dokumentiert.

Schraubanschlussklemmen UT 4 mm²

Durchgangs-, Mehrleiter- und Mehrstockklemmen sowie Schutzleiterklemmen

Hinweise:
 1) Weiteres Zubehör und technische Daten siehe Seite 40.
 Installationshinweise und Verwendung von Zubehör für Ex-Anwendungen siehe Seite 602.

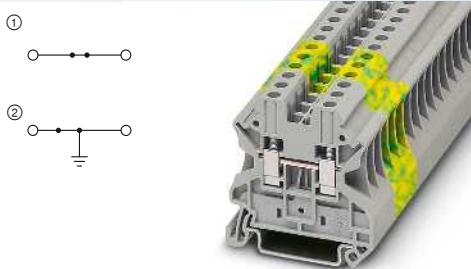

41 A, Durchgangs- und Schutzleiterklemme



Ex: EAC Ex IECEx
 KEMA 04ATEX2048 U / IECEx KEM 06.0027U

Technische Daten¹⁾

Breite	Länge	Höhe		
6,2	47,7	47,5 (NS 35/7,5)		
I _{max} [A]	U _{max} [V]	max. Ø [mm ²]	AWG (UL)	
41	1000	0,14 - 6	26-10	
32 (FBS) / 24 (FBSR)				
IEC	UL / CUL	CSA	Ex	
1000	600	600	690	
32 / 4	30 / -	30 / -	30 / 4	

Bestelldaten

Typ	Artikel-Nr.	VPE
UT 4	① 3044102	50
UT 4 BU	① 3044115	50
UT 4-PE	② 3044128	50

Zubehör¹⁾

D-UT 2,5/10	Artikel-Nr.	VPE
	3047028	50

Abmessungen	[mm]
Max. elektrische Daten	
Max. Brückenstrom	[A]
Bemessungsdaten	
Bemessungsspannung	[V]
Nennstrom / Querschnitt	[A] / [mm ²]

Beschreibung	Farbe
Klemme	grau blau
Schutzleiterklemme	grün-gelb

Deckel, Breite 2,2 mm	grau
-----------------------	------

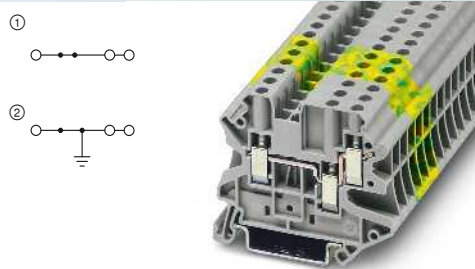

41 A, Durchgangs- und Schutzleiterklemme, 3 Anschlüsse



Ex: EAC Ex IECEx
 KEMA 06ATEX0017 U / IECEx KEM 06.0013U

Technische Daten¹⁾

Breite	Länge	Höhe		
6,2	57,8	47,5 (NS 35/7,5)		
I _{max} [A]	U _{max} [V]	max. Ø [mm ²]	AWG (UL)	
41	500	0,14 - 6	26-10	
32 (FBS) / 24 (FBSR)				
IEC	UL / CUL	CSA	Ex	
500	150	150	352	
32 / 4	30 / -	30 / -	29 / 4	

Bestelldaten

Typ	Artikel-Nr.	VPE
UT 4-TWIN	① 3044364	50
UT 4-TWIN BU	① 3044500	50
UT 4-TWIN-PE	② 3044380	50

Zubehör¹⁾

D-UT 2,5/4-TWIN	Artikel-Nr.	VPE
	3047141	50

Durchgangs-, Mehrleiter- und Mehrstockklemmen sowie Schutzleiterklemmen

Hinweise:
 1) Weiteres Zubehör und technische Daten siehe Seite 40.
 Installationshinweise und Verwendung von Zubehör für Ex-Anwendungen siehe Seite 602.

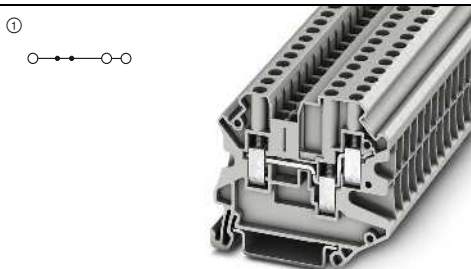

39 A, 1000 V, Durchgangsklemme, 3 Anschlüsse



Ex: EAC Ex IECEx
 SEV13ATEX0133U / IECEx SEV13.0004U

Technische Daten¹⁾

Breite	Länge	Höhe		
6,2	57,8	50 (NS 35/7,5)		
I _{max} [A]	U _{max} [V]	max. Ø [mm ²]	AWG (UL)	
39	1000	0,14 - 6	26-10	
32 (FBS) / 24 (FBSR)				
IEC	UL / CUL	CSA	Ex	
1000	600	600	550	
32 / 4	30 / -	30	27 / 4	

Bestelldaten

Typ	Artikel-Nr.	VPE
UT 4-TWIN HV	① 3000608	50

Zubehör¹⁾

D-UT 4-TWIN HV	Artikel-Nr.	VPE
	3000710	50

Abmessungen	[mm]
Max. elektrische Daten	
Max. Brückenstrom	[A]
Bemessungsdaten	
Bemessungsspannung	[V]
Nennstrom / Querschnitt	[A] / [mm ²]

Beschreibung	Farbe
Klemme	grau blau
Schutzleiterklemme	grün-gelb

Deckel, Breite 2,2 mm	grau
-----------------------	------

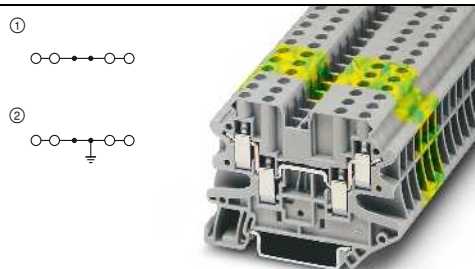

39 A, Durchgangs- und Schutzleiterklemme, 4 Anschlüsse



Ex: EAC Ex IECEx
 KEMA 06ATEX0017 U / IECEx KEM 06.0013U

Technische Daten¹⁾

Breite	Länge	Höhe		
6,2	65,4	47,5 (NS 35/7,5)		
I _{max} [A]	U _{max} [V]	max. Ø [mm ²]	AWG (UL)	
39	500	0,14 - 6	26-10	
32 (FBS) / 24 (FBSR)				
IEC	UL / CUL	CSA	Ex	
500	150	150	352	
32 / 4	30 / -	30 / -	29 / 4	

Bestelldaten

Typ	Artikel-Nr.	VPE
UT 4-QUATTRO	① 3044571	50
UT 4-QUATTRO BU	① 3044584	50
UT 4-QUATTRO-PE	② 3044597	50

Zubehör¹⁾

D-UT 2,5/4-QUATTRO	Artikel-Nr.	VPE
	3047170	50

Reihenklempen - CLIPLINE complete

Schraubanschlussklempen UT 4 mm²

Durchgangs-, Mehrleiter- und Mehrstockklempen sowie Schutzleiterklempen

Hinweise:
 1) Weiteres Zubehör und technische Daten siehe Seite 40.
 Installationshinweise und Verwendung von Zubehör für Ex-Anwendungen siehe Seite 602.

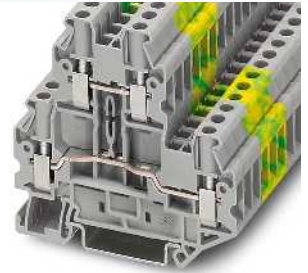
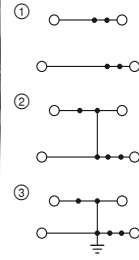
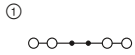

37 A, 1000 V, Durchgangsklemme, 4 Anschlüsse

36 A, Doppelstock- und Schutzleiterklemme



SEV13ATEX0133U / IECEx SEV13.0004U

Technische Daten ¹⁾				
Breite	Länge	Höhe		
6,2	65,4	50 (NS 35/7,5)		
I _{max.} [A]	U _{max.} [V]	max. Ø [mm ²]	AWG (UL)	
37	1000	0,14 - 6	-	
32 (FBS) / 24 (FBSR)				
IEC	UL / CUL	CSA	Ex	
1000	-	-	550	
32 / 4	-	-	27 / 4	



KEMA 06ATEX0017 U / IECEx KEM 06.0013U

Technische Daten ¹⁾				
Breite	Länge	Höhe		
6,2	69,9	65 (NS 35/7,5)		
I _{max.} [A]	U _{max.} [V]	max. Ø [mm ²]	AWG (UL)	
36	800	0,14 - 6	26-10	
30 (FBS) / 24 (FBSR)				
IEC	UL / CUL	CSA	Ex	
800	600	600	440	
30 / 4	30 / -	30 / -	25,5 / 4	

Abmessungen	
[mm]	
Max. elektrische Daten	
Max. Brückenstrom	[A]
Bemessungsdaten	
Bemessungsspannung	[V]
Nennstrom / Querschnitt	[A] / [mm ²]
Beschreibung	
Farbe	
Klemme	grau
mit Potenzialverbindung	grau
Schutzleiterklemme	grün-gelb
Deckel, Breite 2,2 mm	grau
Distanzplatte	grau

Bestelldaten			
Typ	Artikel-Nr.	VPE	
UT 4-QUATTRO HV	① 3048823	50	
UT 4-QUATTRO HV BU	① 3048836	50	
Zubehör ¹⁾			
D-UT 4-QUATTRO HV	3048852	50	

Bestelldaten			
Typ	Artikel-Nr.	VPE	
UTTB 4	① 3044814	50	
UTTB 4 BU	① 3044791	50	
UTTB 4-PV	② 3044733	50	
UTTB 4-PE	③ 3044759	50	
Zubehör ¹⁾			
D-UTTB 2,5/4	3047293	50	
DP-UTTB 2,5/4	3047303	50	

Durchgangs-, Mehrleiter- und Mehrstockklempen sowie Schutzleiterklempen

Hinweise:
 1) Weiteres Zubehör und technische Daten siehe Seite 40.

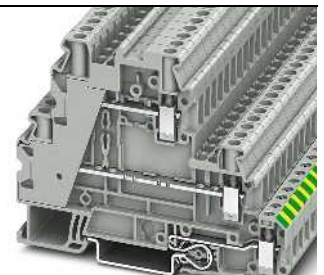
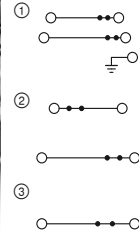
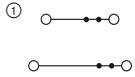

36 A, 1000 V, Doppelstockklemme, 2 Anschlüsse obere Etage

36 A, Mehrstockklemme mit PE-Fuß



Technische Daten ¹⁾				
Breite	Länge	Höhe		
6,2	75,6	65 (NS 35/7,5)		
I _{max.} [A]	U _{max.} [V]	max. Ø [mm ²]	AWG (UL)	
36	1000	0,14 - 6	26-10	
32 (FBS) / 24 (FBSR)				
IEC	UL / CUL	CSA	Ex	
1000	600	-	-	
30 / 4	30 / -	-	-	



Technische Daten ¹⁾				
Breite	Länge	Höhe		
6,2	92,7	61,7 (NS 35/7,5)		
I _{max.} [A]	U _{max.} [V]	max. Ø [mm ²]	AWG (UL)	
36	500	0,14 - 6	26-10	
32 (FBS) / 24 (FBSR)				
IEC	UL / CUL	CSA	Ex	
500	300	-	-	
30 / 4	16	-	-	

Abmessungen	
[mm]	
Max. elektrische Daten	
Max. Brückenstrom	[A]
Bemessungsdaten	
Bemessungsspannung	[V]
Nennstrom / Querschnitt	[A] / [mm ²]
Beschreibung	
Farbe	
Klemme	grau
	grau
	grau
Deckel, Breite 2,2 mm	

Bestelldaten			
Typ	Artikel-Nr.	VPE	
UTTB 4 HV	① 3000610	50	
Zubehör ¹⁾			
D-UTTB 4 HV	3000709	50	

Bestelldaten			
Typ	Artikel-Nr.	VPE	
UT 4-PE/L/L	① 3214360	50	
UT 4-PE/L/N	① 3214361	50	
UT 4-L/L	② 3214362	50	
UT 4-L	③ 3214363	50	
Zubehör ¹⁾			

Sicherungsklemmen und konturgleiche Hebeltrennklemmen

- Hinweise:**
- 1) Weiteres Zubehör und technische Daten siehe Seite 40.
 - 2) Bei defekter Sicherung ist der nachfolgende Stromkreis nicht spannungsfrei.
 - 3) Max. Verlustleistung siehe Seite 616.
 - 4) Der Strom wird durch die eingesetzte Sicherung, die Spannung durch die gewählte Leuchtanzeige bestimmt.
- Für Hebelbeschriftung bitte Markierungsmaterial mit 5,2-mm-Teilung verwenden.

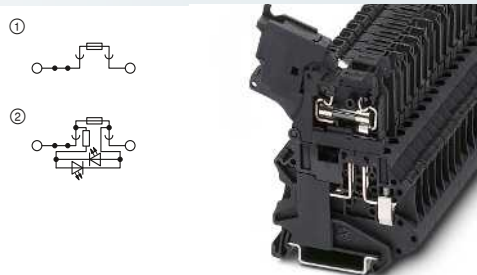

10 A, Hebelsicherungsklemme für G-Sicherungen 5 x 20 mm



Technische Daten ¹⁾				
Breite	Länge	Höhe		
6,2	57,8	73 (NS 35/7,5)		
I _{max} [A]	U _{max} [V]	max. Ø [mm ²]	AWG (UL)	
10 ³⁾	500 ⁴⁾	0,14 - 6	26-10	
32 (FBS) / 24 (FBSR)				
IEC	UL / CUL	CSA	Ex	
500 ⁴⁾	600	600	-	
Nennstrom / Querschnitt [A] / [mm ²]				
6,3 / 1 6,3 / - 6,3 / -				

Bestelldaten			
Typ	Artikel-Nr.	VPE	
UT 4-HESI (5X20)	① 3046032	50	
UT 4-HESILED 24 (5X20)	② 3046090	50	
UT 4-HESILED 24 (5X20) 120KOHM	② 3248005	50	
UT 4-HESILED 60 (5X20)	② 3046126	50	
UT 4-HESILA 250 (5X20)	② 3046100	50	

Abmessungen	
	[mm]
Max. elektrische Daten	
Max. Brückenstrom	[A]
Bemessungsdaten	
Bemessungsspannung	[V]
Nennstrom / Querschnitt	[A] / [mm ²]

Beschreibung	Farbe
Klemme	schwarz
mit Leuchtanzeige für 12 – 30 V AC/DC ²⁾	schwarz
für 12 ... 60 V AC/DC ²⁾	schwarz
für 30 – 60 V AC/DC ²⁾	schwarz
für 110 – 250 V AC/DC ²⁾	schwarz

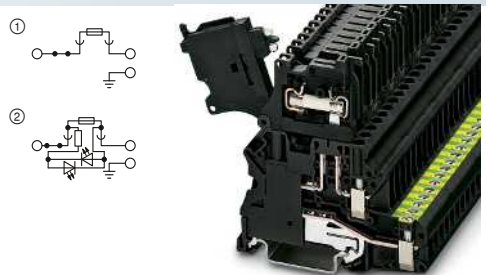

6,3 A, Hebelsicherungsklemme für G-Sicherungen 5 x 20 mm, mit PE-Fuß



Technische Daten ¹⁾				
Breite	Länge	Höhe		
6,2	70,8	73 (NS 35/7,5)		
I _{max} [A]	U _{max} [V]	max. Ø [mm ²]	AWG (UL)	
6,3 ³⁾	500 ⁴⁾	0,14 - 6	26-10	
32 (FBS) / 24 (FBSR)				
IEC	UL / CUL	CSA	Ex	
500 ⁴⁾	600	600	-	
Nennstrom / Querschnitt [A] / [mm ²]				
6,3 / 1 10 / -				

Bestelldaten			
Typ	Artikel-Nr.	VPE	
UT 4-PE/HESI (5X20)	① 3073995	50	
UT 4-PE/HESI LED 24 (5X20)	② 3070053	50	
UT 4-PE/HESILED 60 (5X20)	② 3070066	50	
UT 4-PE/HESI LA 250 (5X20)	② 3070079	50	

Sicherungsklemmen und konturgleiche Hebeltrennklemmen

– Die Hebeltrennklemmen sind konturgleich zu den jeweiligen Hebelsicherungsklemmen

- Hinweise:**
- 1) Weiteres Zubehör und technische Daten siehe Seite 40.
- Für Hebelbeschriftung bitte Markierungsmaterial mit 5,2-mm-Teilung verwenden.

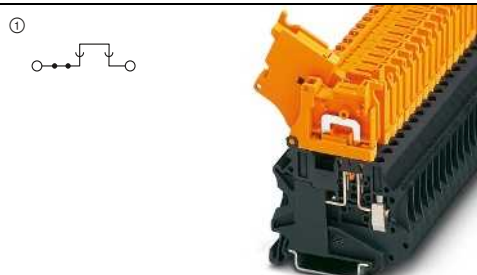

20 A, Hebeltrennklemme, konturgleich



Technische Daten ¹⁾				
Breite	Länge	Höhe		
6,2	57,8	73 (NS 35/7,5)		
I _{max} [A]	U _{max} [V]	max. Ø [mm ²]	AWG (UL)	
20	500	0,14 - 6	26-10	
32 (FBS) / 24 (FBSR)				
IEC	UL / CUL	CSA	Ex	
500	600	600	-	
Nennstrom / Querschnitt [A] / [mm ²]				
20 / 2,5 16 / - 16 / -				

Bestelldaten			
Typ	Artikel-Nr.	VPE	
UT 4-HEDI	① 3046249	50	
UT 4-HEDI-P/P	① 3046252	50	

Abmessungen	
	[mm]
Max. elektrische Daten	
Max. Brückenstrom	[A]
Bemessungsdaten	
Bemessungsspannung	[V]
Nennstrom / Querschnitt	[A] / [mm ²]

Beschreibung	Farbe
Klemme	schwarz/orange
mit Prüfbuchsen-schrauben	schwarz/orange

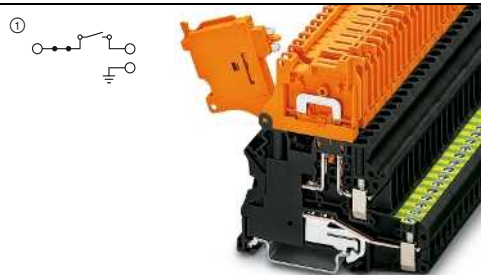

20 A, Hebeltrennklemme, konturgleich, mit PE-Fuß



Technische Daten ¹⁾				
Breite	Länge	Höhe		
6,2	70,8	73 (NS 35/7,5)		
I _{max} [A]	U _{max} [V]	max. Ø [mm ²]	AWG (UL)	
20	500	0,14 - 6	26-10	
32 (FBS) / 24 (FBSR)				
IEC	UL / CUL	CSA	Ex	
500	600	600	-	
Nennstrom / Querschnitt [A] / [mm ²]				
20 / 2,5 16 / -				

Bestelldaten			
Typ	Artikel-Nr.	VPE	
UT 4-PE/HEDI	① 3074004	50	

Reihenklempen - CLIPLINE complete

Schraubanschlussklemmen UT 4 mm²

Sicherungsklemmen und konturgleiche Hebeltrennklemmen

Hinweise:
1) Weiteres Zubehör und technische Daten siehe Seite 40.
2) Bei defekter Sicherung ist der nachfolgende Stromkreis nicht spannungsfrei.
3) Max. Verlustleistung siehe Seite 616.
4) Der Strom wird durch die eingesetzte Sicherung bestimmt.
Für Hebelbeschriftung bitte Markierungsmaterial mit 5,2-mm-Teilung verwenden.
Installationshinweise und Verwendung von Zubehör für Ex-Anwendungen siehe Seite 602.

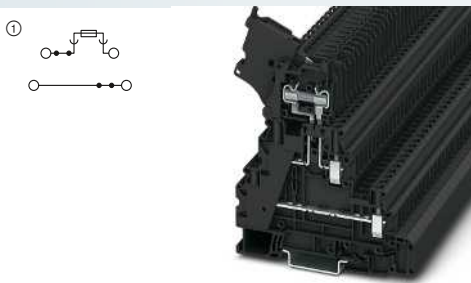

36 A, Mehrstockklemme, Sicherungshebel



Technische Daten¹⁾

Breite	Länge	Höhe		
6,2	92,7	88,9 (NS 35/7,5)		
I_{max} [A]	U_{max} [V]	max. Ø [mm ²]	AWG (UL)	
36 ³⁾	500 ³⁾	0,14 - 6	26-10	
32 (FBS) / 24 (FBSR)				
IEC	UL / CUL	CSA	Ex	
500 ³⁾	300	-	-	
28 / 4	16	-	-	
6,3 ⁴⁾ / 1 (Trennetage)				

Bestelldaten

Typ	Artikel-Nr.	VPE
UT 4-L/HESI (5X20)	① 3214325	50

Abmessungen

Max. elektrische Daten

Max. Brückenstrom [A]

Bemessungsdaten

Bemessungsspannung [V]

Nennstrom / Querschnitt [A] / [mm²]

Nennstrom / Querschnitt [A] / [mm²]

Beschreibung

Farbe

Sicherungsklemme

schwarz

mit Leuchtanzeige für 12-30 V DC²⁾

schwarz

für 30 – 60 V AC/DC²⁾

schwarz

für 110 – 250 V AC/DC²⁾

schwarz

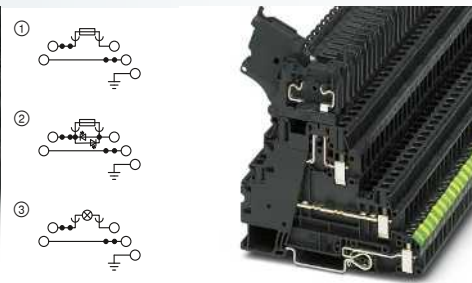

36 A, Mehrstockklemme, Sicherungshebel mit Leuchtanzeige, PE-Fuß



Technische Daten¹⁾

Breite	Länge	Höhe		
6,2	92,7	88,9 (NS 35/7,5)		
I_{max} [A]	U_{max} [V]	max. Ø [mm ²]	AWG (UL)	
36 ³⁾	500 ³⁾	0,14 - 6	26-10	
32 (FBS) / 24 (FBSR)				
IEC	UL / CUL	CSA	Ex	
500 ³⁾	300	-	-	
28 / 4	16	-	-	
6,3 ⁴⁾ / 1 (Trennetage)				

Bestelldaten

Typ	Artikel-Nr.	VPE
UT 4-PE/L/HESI (5X20)	① 3214320	50
UT 4-PE/L/HESILED 24 (5X20)	② 3214321	50
UT 4-PE/L/HESILED 60 (5X20)	② 3214322	50
UT 4-PE/L/HESILED 250 (5X20)	③ 3214323	50

Sicherungsklemmen und konturgleiche Hebeltrennklemmen

Hinweise:
1) Weiteres Zubehör und technische Daten siehe Seite 40.
2) Strom und Spannung werden durch den eingesetzten Stecker bestimmt.
Für Hebelbeschriftung bitte Markierungsmaterial mit 5,2-mm-Teilung verwenden.

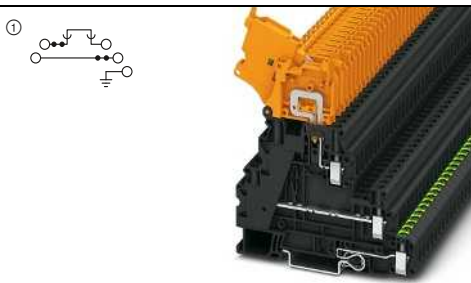

36 A, Mehrstock-Hebeltrennklemme, PE-Fuß, konturgleich



Technische Daten¹⁾

Breite	Länge	Höhe		
6,2	92,7	88,9 (NS 35/7,5)		
I_{max} [A]	U_{max} [V]	max. Ø [mm ²]	AWG (UL)	
36	500	0,14 - 6	26-10	
32 (FBS) / 24 (FBSR)				
IEC	UL / CUL	CSA	Ex	
500	300	-	-	
28 / 4	16	-	-	
20 / 1 (Trennetage)				

Bestelldaten

Typ	Artikel-Nr.	VPE
UT 4-PE/L/HEDI	① 3214324	50

Abmessungen

Max. elektrische Daten

Max. Brückenstrom [A]

Bemessungsdaten

Bemessungsspannung [V]

Nennstrom / Querschnitt [A] / [mm²]

Nennstrom / Querschnitt [A] / [mm²]

Beschreibung

Farbe

Klemme

schwarz

grau

Messertrennklemme

grau

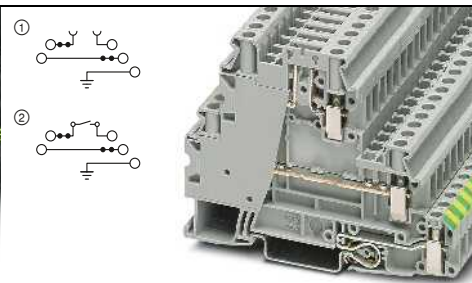

36 A, Mehrstockklemme mit Trennzone, PE-Fuß



Technische Daten¹⁾

Breite	Länge	Höhe		
6,2	92,7	61,7 (NS 35/7,5)		
I_{max} [A]	U_{max} [V]	max. Ø [mm ²]	AWG (UL)	
36	500	0,14 - 6	-	
32 (FBS) / 24 (FBSR)				
IEC	UL / CUL	CSA	Ex	
500	-	-	-	
28 / 4	-	-	-	
20 ²⁾ / 2,5 (Trennetage)				

Bestelldaten

Typ	Artikel-Nr.	VPE
UT 4-PE/L/TG	① 3214365	50
UT 4-PE/L/MT	② 3214364	50

Trenn- und Messertrennklemmen

Hinweise:

1) Weiteres Zubehör und technische Daten siehe Seite 40.

2) Bei defekter Sicherung ist der nachfolgende Stromkreis nicht spannungsfrei.

3) Strom und Spannung werden durch den eingesetzten Stecker bestimmt.

Detaillierte Informationen und Datenblätter mit Informationshinweisen zu Reihenklemmen im Ex-Bereich sind im Produktbereich auf der Webseite unter phoenixcontact.net/products sowie im IECEx Certificate of Conformity IECEx UL 13.0007U und in der UL-File E192998 abrufbar.

Ausschließlich die aufgeführten Sicherungsstecker dürfen eingesetzt werden.

Installationshinweise und Verwendung von Zubehör für Ex-Anwendungen siehe Seite 602.

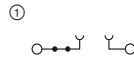

20 A, Trennklemme

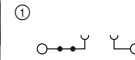

20 A, Trennklemme, für Ex nA



Ex: IECEx UL 13.0007U

Abmessungen	
	[mm]
Max. elektrische Daten	
Max. Brückenstrom	[A]
Bemessungsdaten	
Bemessungsspannung	[V]
Nennstrom / Querschnitt	[A] / [mm ²]

Technische Daten ¹⁾			
Breite	Länge	Höhe	
6,2	57,8	47,5 (NS 35/7,5)	
I _{max} [A]	U _{max} [V]	max. Ø [mm ²]	AWG (UL)
20 ³⁾	500 ³⁾	0,14 - 6	26-10
20 (FBS) / 20 (FBSR)			
IEC	UL / CUL	CSA	Ex
500 ³⁾	600	600	-
20 ³⁾ / 2,5	16 / -	16 / -	-

Technische Daten ¹⁾			
Breite	Länge	Höhe	
6,2	57,8	47,5 (NS 35/7,5)	
I _{max} [A]	U _{max} [V]	max. Ø [mm ²]	AWG (UL)
20 ³⁾	500 ³⁾	0,14 - 6	-
20 (FBS)			
IEC	UL / CUL	CSA	Ex
500 ³⁾	-	-	250
20 ³⁾ / 2,5	-	-	6,3 / 4

Beschreibung	Farbe
Klemme	grau
	blau
mit Prüfbuchsen	grau
	blau

Bestelldaten			
Typ	Artikel-Nr.	VPE	
UT 4-TG	3046142	50	
UT 4-TG BU	3073283	50	
UT 4-TG-P/P	3046168	50	
UT 4-TG-P/P BU	3073296	50	

Bestelldaten			
Typ	Artikel-Nr.	VPE	
UT 4-TG-EX	3046143	50	
UT 4-TG-P/P-EX	3046169	50	

Sicherungsstecker , Breite 6,2 mm ²⁾	schwarz
mit Leuchtanzeige für 12-30 V DC	schwarz
für 30 – 60 V AC/DC	schwarz
für 110 – 250 V AC/DC	schwarz

Zubehör ¹⁾		

Zubehör ¹⁾		
P-FU 5X20-EX	3036807	10
P-FU 5X20 LED 24-EX	3036821	10
P-FU 5X20 LED 60-EX	3036823	10
P-FU 5X20 LA 250-EX	3036836	10

Reihenklemmen - CLIPLINE complete

Schraubanschlussklemmen UT 4 mm²

Trenn- und Messertrennklemmen

Hinweise:
 1) Weiteres Zubehör und technische Daten siehe Seite 40.
 2) Strom und Spannung werden durch den eingesetzten Stecker bestimmt.

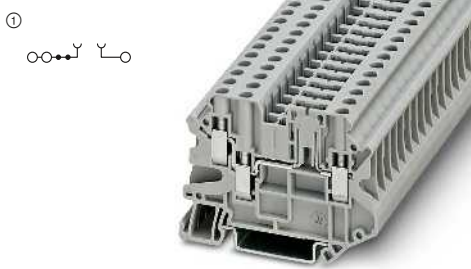

20 A, Trennklemme, 3 Anschlüsse

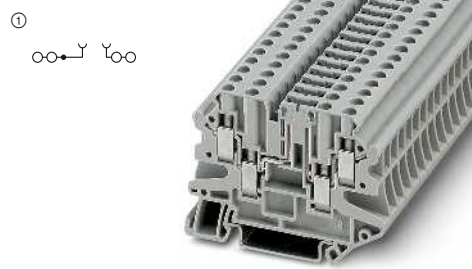

20 A, Trennklemme, 4 Anschlüsse



Technische Daten ¹⁾				
Breite	Länge	Höhe		
6,2	65,4	47,5 (NS 35/7,5)		
$I_{max.}$ [A]	$U_{max.}$ [V]	max. Ø [mm ²]	AWG (UL)	
20	500 ²⁾	0,14 - 6	26-10	
20 (FBS) / 20 (FBSR)				
IEC	UL / CUL	CSA	Ex	
500 ²⁾	300	300	-	
20 ²⁾ / 2,5				

Bestelldaten			
Typ	Artikel-Nr.	VPE	
UT 4-TWIN-TG	3046595	50	
UT 4-TWIN-TG BU	3073034	50	
UT 4-TWIN-TG P/P	3046605	50	
UT 4-TWIN-TG P/P BU	3073047	50	

Zubehör ¹⁾		
D-UT 2,5/4-QUATTRO	3047170	50



Technische Daten ¹⁾				
Breite	Länge	Höhe		
6,2	65,4	47,5 (NS 35/7,5)		
$I_{max.}$ [A]	$U_{max.}$ [V]	max. Ø [mm ²]	AWG (UL)	
20	500 ²⁾	0,14 - 6	26-10	
20 (FBS) / 20 (FBSR)				
IEC	UL / CUL	CSA	Ex	
500 ²⁾	300	300	-	
20 ²⁾ / 2,5				

Bestelldaten			
Typ	Artikel-Nr.	VPE	
UT 4-QUATTRO-TG	3064027	50	
UT 4-QUATTRO-TG BU	3073076	50	
UT 4-QUATTRO-TG P/P	3064030	50	
UT 4-QUATTRO-TG P/P BU	3073089	50	

Zubehör ¹⁾		
D-UT 2,5/4-QUATTRO	3047170	50

Trenn- und Messertrennklemmen

Hinweise:
 1) Weiteres Zubehör und technische Daten siehe Seite 40.
 2) Strom und Spannung werden durch den eingesetzten Stecker bestimmt.
 3) Untere Etage

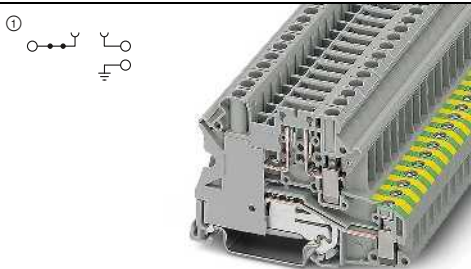

20 A, Trennklemme mit PE-Fuß

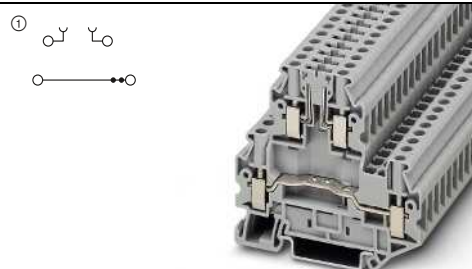

38 A, Doppelstockklemme mit Trennzone



Technische Daten ¹⁾				
Breite	Länge	Höhe		
6,2	70,8	47,5 (NS 35/7,5)		
$I_{max.}$ [A]	$U_{max.}$ [V]	max. Ø [mm ²]	AWG (UL)	
20	500	0,14 - 6	-	
32 (FBS) / 24 (FBSR)				
IEC	UL / CUL	CSA	Ex	
500	-	600	-	
20 / 2,5				

Bestelldaten			
Typ	Artikel-Nr.	VPE	
UT 4-PE/TG	3070024	50	
UT 4-PE/TG P/P	3070037	50	

Zubehör ¹⁾		



Technische Daten ¹⁾				
Breite	Länge	Höhe		
6,2	69,9	65 (NS 35/7,5)		
$I_{max.}$ [A]	$U_{max.}$ [V]	max. Ø [mm ²]	AWG (UL)	
38 ³⁾	500 ²⁾	0,14 - 6	26-10	
32 (FBS) / 24 (FBSR)				
IEC	UL / CUL	CSA	Ex	
500 ²⁾	600	600	-	
30 / 4				
20 ²⁾ / 2,5 (Trennetage)				

Bestelldaten			
Typ	Artikel-Nr.	VPE	
UTTB 4-TG	3044720	50	

Zubehör ¹⁾		
D-UTTB 2,5/4	3047293	50
DP-UTTB 2,5/4	3047303	50

Trenn- und Messertrennklemmen

Hinweise:
 1) Weiteres Zubehör und technische Daten siehe Seite 40.
 2) Strom und Spannung werden durch den eingesetzten Stecker bestimmt.

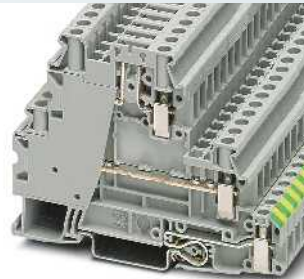
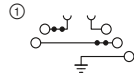

36 A, Mehrstockklemme mit Trennzone, PE-Fuß



Technische Daten ¹⁾				
Abmessungen	Breite	Länge	Höhe	
	6,2	92,7	61,7 (NS 35/7,5)	
Max. elektrische Daten	I_{max} [A]	U_{max} [V]	max. Ø [mm ²]	AWG (UL)
	36	500	0,14 - 6	-
	32 (FBS) / 24 (FBSR)			
Bemessungsdaten	IEC	UL / CUL	CSA	Ex
Bemessungsspannung	500	-	-	-
Nennstrom / Querschnitt	28 / 4	-	-	-
Nennstrom / Querschnitt	20 ²⁾ / 2,5 (Trennetage)			

Bestelldaten			
Typ	Artikel-Nr.	VPE	
UT 4-PE/LTG	3214365	50	

Max. Brückenstrom	[A]	36
Bemessungsdaten		
Bemessungsspannung	[V]	500
Nennstrom / Querschnitt	[A] / [mm ²]	28 / 4
Nennstrom / Querschnitt	[A] / [mm ²]	20 ²⁾ / 2,5 (Trennetage)
Beschreibung	Farbe	
Klemme	grau	
	grau	
	blau	
mit Prüfbuchschrauben	grau	
	blau	

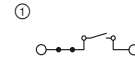

20 A, Messertrennklemme



Technische Daten ¹⁾				
Abmessungen	Breite	Länge	Höhe	
	6,2	57,8	49,1 (NS 35/7,5)	
Max. elektrische Daten	I_{max} [A]	U_{max} [V]	max. Ø [mm ²]	AWG (UL)
	20	500	0,14 - 6	26-10
	20 (FBS) / 20 (FBSR)			
Bemessungsdaten	IEC	UL / CUL	CSA	Ex
Bemessungsspannung	500	600	600	-
Nennstrom / Querschnitt	20 / 2,5	16 / -	16 / -	-

Bestelldaten			
Typ	Artikel-Nr.	VPE	
UT 4-MT	3046139	50	
UT 4-MT BU	3046278	50	
UT 4-MT-P/P	3046171	50	
UT 4-MT-P/P BU	3046265	50	

Trenn- und Messertrennklemmen

Hinweise:
 1) Weiteres Zubehör und technische Daten siehe Seite 40.
 Detaillierte Informationen und Datenblätter mit Informationshinweisen zu Reihenklemmen im Ex-Bereich sind im Produktbereich auf der Webseite unter phoenixcontact.net/products sowie im IECEx Certificate of Conformity IECEx UL 13.0007U und in der UL-File E192998 abrufbar.
 Installationshinweise und Verwendung von Zubehör für Ex-Anwendungen siehe Seite 602.

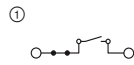

20 A, Messertrennklemme für Ex nA



Technische Daten ¹⁾				
Abmessungen	Breite	Länge	Höhe	
	6,2	57,8	49,1 (NS 35/7,5)	
Max. elektrische Daten	I_{max} [A]	U_{max} [V]	max. Ø [mm ²]	AWG (UL)
	20	500	0,14 - 6	-
	20 (FBS)			
Bemessungsdaten	IEC	UL / CUL	CSA	Ex
Bemessungsspannung	500	-	-	500
Nennstrom / Querschnitt	20 / 2,5	-	-	16 / 4
Anschlussvermögen	starr	flexibel	Aderendhülse ohne/m. Kunststoffhülse	
2 Leiter (gleichartig)	0,14 - 1,5	0,14 - 1,5	0,14 - 1,5	

Bestelldaten			
Typ	Artikel-Nr.	VPE	
UT 4-MT-EX	3046141	50	
UT 4-MT-P/P-EX	3046173	50	

Max. Brückenstrom	[A]	20
Bemessungsdaten		
Bemessungsspannung	[V]	500
Nennstrom / Querschnitt	[A] / [mm ²]	20 / 2,5
Anschlussvermögen		
2 Leiter (gleichartig)	[mm ²]	0,14 - 1,5
Beschreibung	Farbe	
Klemme	grau	
mit Prüfbuchschrauben	grau	

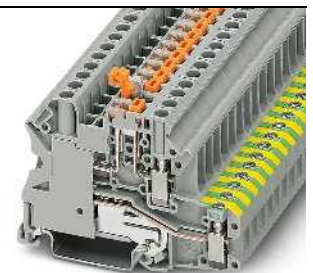
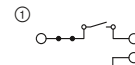

20 A, Messertrennklemme mit PE-Fuß



Technische Daten ¹⁾				
Abmessungen	Breite	Länge	Höhe	
	6,2	70,8	49,1 (NS 35/7,5)	
Max. elektrische Daten	I_{max} [A]	U_{max} [V]	max. Ø [mm ²]	AWG (UL)
	20	500	0,14 - 6	26-10
	32 (FBS) / 24 (FBSR)			
Bemessungsdaten	IEC	UL / CUL	CSA	Ex
Bemessungsspannung	500	-	600	-
Nennstrom / Querschnitt	20 / 2,5	-	16 / -	-
Anschlussvermögen	starr	flexibel	Aderendhülse ohne/m. Kunststoffhülse	
0,14 - 1,5	0,14 - 1,5	0,25 - 1,5		

Bestelldaten			
Typ	Artikel-Nr.	VPE	
UT 4-PE/MT	3070011	50	
UT 4-PE/MT P/P	3046140	50	

Reihenklempen - CLIPLINE complete

Schraubanschlussklempen UT 4 mm²

Trenn- und Messertrennklempen

Hinweise:

1) Weiteres Zubehör und technische Daten siehe Seite 40.

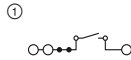

20 A, Messertrennklempen, 3 Anschlüsse



Technische Daten¹⁾

Abmessungen	Breite	Länge	Höhe
	6,2	65,4	49,1 (NS 35/7,5)
Max. elektrische Daten	$I_{max.}$ [A]	$U_{max.}$ [V]	max. Ø [mm ²] AWG (UL)
	20	500	0,14 - 6 26-10
	20 (FBS) / 20 (FBSR)		
Bemessungsdaten	IEC	UL / CUL	CSA Ex
Max. Brückenstrom	500	300	300 -
Bemessungsspannung	20 / 2,5	20 / -	16 / - -
Nennstrom / Querschnitt	[A] / [mm ²]		

Bestelldaten

Beschreibung	Farbe	Typ	Artikel-Nr.	VPE
Klemme	grau	UT 4-TWIN-MT	① 3046003	50
	blau	UT 4-TWIN-MT BU	① 3073018	50
mit Prüfbuchsen	grau	UT 4-TWIN-MT P/P	① 3064014	50
	blau	UT 4-TWIN-MT P/P BU	① 3073021	50

Zubehör¹⁾

Deckel, Breite 2,2 mm	Farbe	D-UT 2,5/4-QUATTRO	Artikel-Nr.	VPE
	grau		3047170	50

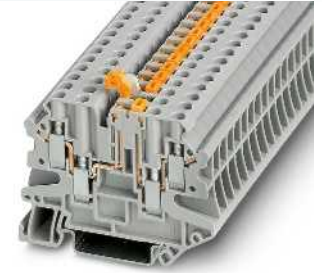
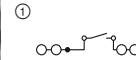

20 A, Messertrennklempen, 4 Anschlüsse



Technische Daten¹⁾

Abmessungen	Breite	Länge	Höhe
	6,2	65,4	49,1 (NS 35/7,5)
Max. elektrische Daten	$I_{max.}$ [A]	$U_{max.}$ [V]	max. Ø [mm ²] AWG (UL)
	20	500	0,14 - 6 26-10
	20 (FBS) / 20 (FBSR)		
Bemessungsdaten	IEC	UL / CUL	CSA Ex
Max. Brückenstrom	500	300	300 -
Bemessungsspannung	20 / 2,5	20 / -	16 / - -
Nennstrom / Querschnitt	[A] / [mm ²]		

Bestelldaten

Beschreibung	Farbe	Typ	Artikel-Nr.	VPE
Klemme	grau	UT 4-QUATTRO-MT	① 3064043	50
	blau	UT 4-QUATTRO-MT BU	① 3073050	50
mit Prüfbuchsen	grau	UT 4-QUATTRO-MT P/P	① 3064056	50
	blau	UT 4-QUATTRO-MT P/P BU	① 3073063	50

Zubehör¹⁾

Deckel, Breite 2,2 mm	Farbe	D-UT 2,5/4-QUATTRO	Artikel-Nr.	VPE
	grau		3047170	50

Trenn- und Messertrennklempen

Hinweise:

1) Weiteres Zubehör und technische Daten siehe Seite 40.

2) Untere Etage

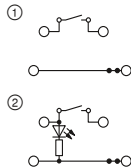

38 A, Doppelstockklemme mit Messertrennzone



Technische Daten¹⁾

Abmessungen	Breite	Länge	Höhe
	6,2	69,9	65 (NS 35/7,5)
Max. elektrische Daten	$I_{max.}$ [A]	$U_{max.}$ [V]	max. Ø [mm ²] AWG (UL)
	38 ²⁾	500	0,14 - 6 26-10
	36 (FBS) / 24 (FBSR)		
Bemessungsdaten	IEC	UL / CUL	CSA Ex
Max. Brückenstrom	500	600	600 -
Bemessungsspannung	30 / 4	16	5 -
Nennstrom / Querschnitt	[A] / [mm ²]		
Nennstrom / Querschnitt	[A] / [mm ²]	20 / 2,5 (Trennetage)	

Bestelldaten

Beschreibung	Farbe	Typ	Artikel-Nr.	VPE
Messertrennklempen	grau	UTTB 4-MT	① 3044775	50
mit Prüfbuchsen	grau	UTTB 4-MT P/P	① 3044762	50
für 12 - 30 V DC, 0,7 - 2,4 mA	grau	UTTB 4-MT P/P LA 24 RD/O-U	② 3046773	50

Zubehör¹⁾

Deckel, Breite 2,2 mm	Farbe	D-UTTB 2,5/4	Artikel-Nr.	VPE
	grau		3047293	50

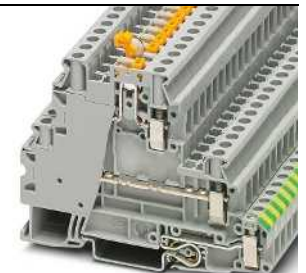
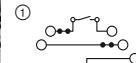

36 A, Mehrstockklemme mit Messertrennzone, PE-Fuß



Technische Daten¹⁾

Abmessungen	Breite	Länge	Höhe
	6,2	92,7	61,7 (NS 35/7,5)
Max. elektrische Daten	$I_{max.}$ [A]	$U_{max.}$ [V]	max. Ø [mm ²] AWG (UL)
	36 ²⁾	500	0,14 - 6 26-10
	32 (FBS) / 24 (FBSR)		
Bemessungsdaten	IEC	UL / CUL	CSA Ex
Max. Brückenstrom	500	300	- -
Bemessungsspannung	28 / 4	16	- -
Nennstrom / Querschnitt	[A] / [mm ²]		
Nennstrom / Querschnitt	[A] / [mm ²]	20 / 2,5 (Trennetage)	

Bestelldaten

Beschreibung	Farbe	Typ	Artikel-Nr.	VPE
Messertrennklempen	grau	UT 4-PE/L/MT	① 3214364	50

Zubehör¹⁾

Deckel, Breite 2,2 mm	Farbe	D-UTTB 2,5/4	Artikel-Nr.	VPE
	grau			

Messwandler-Trennklemmen

Hinweise:

1) Weiteres Zubehör und technische Daten siehe Seite 40.

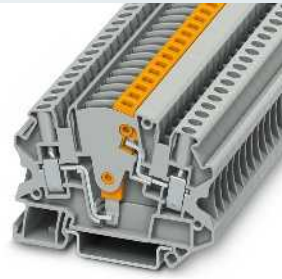
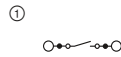

28 A, Messwandler-Trennklemme



Technische Daten¹⁾

Breite	Länge	Höhe		
6,2	66	47,7 (NS 35/7,5)		
I _{max.} [A]	U _{max.} [V]	max. Ø [mm ²]	AWG (UL)	
28	500	0,14 - 6	26-10	
32 (FBS) / 24 (FBSR)				
IEC	UL / CUL	CSA	Ex	
500	600	600	-	
Nennstrom / Querschnitt [A] / [mm ²]				
28 / 4	25 / -	25 / -	-	

Bestelldaten

Typ	Artikel-Nr.	VPE
UTME 4	3047452	50
UTME 4-P/P	3047453	50
UTME 4-P/P BU	3047454	50

Zubehör¹⁾

D-UTME 4	Artikel-Nr.	VPE
	3047491	10

Abmessungen	[mm]
Max. elektrische Daten	
Max. Brückenstrom	[A]
Bemessungsdaten	
Bemessungsspannung	[V]
Nennstrom / Querschnitt	[A] / [mm ²]

Beschreibung	Farbe
Messwandler-Trennklemme	grau
mit Prüfbuchsen	grau
Schutzleiterklemme	blau
	grün-gelb

Deckel, Breite 2,2 mm	Farbe
	grau

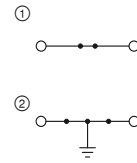

28 A, Durchgangs- und Schutzleiterklemme, konturgleich



Technische Daten¹⁾

Breite	Länge	Höhe		
6,2	66	47,7 (NS 35/7,5)		
I _{max.} [A]	U _{max.} [V]	max. Ø [mm ²]	AWG (UL)	
32	500	0,14 - 6	26-10	
32 (FBS) / 24 (FBSR)				
IEC	UL / CUL	CSA	Ex	
500	600	600	-	
Nennstrom / Querschnitt [A] / [mm ²]				
32 / 4	25 / -	25 / -	-	

Bestelldaten

Typ	Artikel-Nr.	VPE
UTMED 4	3047465	50
UTMED 4-PE	3047478	50

Zubehör¹⁾

D-UTME 4	Artikel-Nr.	VPE
	3047491	10

Ergänzendes Zubehör für Messwandler-Trennklemmen UTME 4

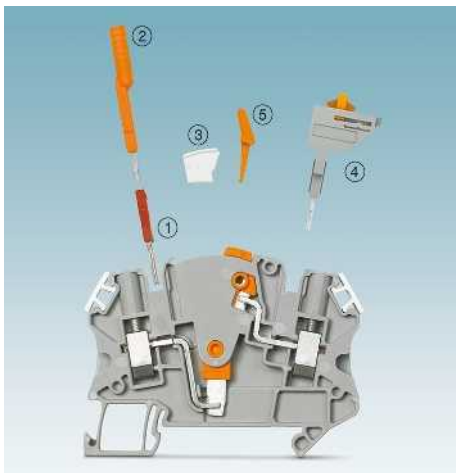

- Für einen Stromwandler-Messkreis werden lediglich zwei Messwandler-Trennklemmen UTME 4 benötigt
- Weniger Platzbedarf gegenüber einem Schaltungsaufbau mit Gleitstegklemmen
- ① Steckbrücke FBS... zum Querbrücken
- ② Prüfsteckeradapter PAI-4-FIX... mit 4-mm-Durchmesser
- ③ Schaltsperre S-ME 4
- ④ Schaltbrücke SB-ME...
- ⑤ Verbindungssteg C-ME 4/2

Beschreibung	Polzahl	Farbe
Prüfadapter, für Sicherheitsprüfstecker mit 4-mm-Durchmesser, verrastet im Brückenschacht	1	orange
	1	gelb
	1	grün
	1	violett
	1	schwarz
	1	blau
	1	rot
	1	grau
	1	braun
Schaltsperrleiste, steckbar		weiß
Schaltbrücke, steckbar	2	grau/orange
	3	grau/orange
	4	grau/orange
Schalthebel, zum Betätigen von 2 Messwandler-Trennklemmen	2	orange
	3	orange

Bestelldaten

Typ	Artikel-Nr.	VPE
PAI-4-FIX-5/6 OG	3035974	10
PAI-4-FIX-5/6 YE	3035977	10
PAI-4-FIX-5/6 GN	3035978	10
PAI-4-FIX-5/6 VT	3035979	10
PAI-4-FIX-5/6 BK	3035980	10
PAI-4-FIX-5/6 BU	3035975	10
PAI-4-FIX-5/6 RD	3035976	10
PAI-4-FIX-5/6 GY	3035982	10
PAI-4-FIX-5/6 BN	3035981	10
S-ME 4	3035758	10
SB-ME 2-6	3035755	10
SB-ME 3-6	3035756	10
SB-ME 4-6	3035757	10
C-ME 4/2	3035759	10
C-ME 4/3	3035760	10

Reihenklempen - CLIPLINE complete

Schraubanschlussklemmen UT 4 mm²

Diodenklemmen

Hinweise:

¹⁾ Weiteres Zubehör und technische Daten siehe Seite 40.

Installationshinweise und Verwendung von Zubehör für Ex-Anwendungen siehe Seite 602.

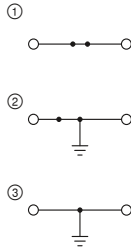

41 A, Durchgangs- und Schutzleiterklemme, konturgleich



Ex: EAC Ex
KEMA 04ATEX2048 U / IECEx KEM 06.0027U

Technische Daten¹⁾

Abmessungen	[mm]
Max. elektrische Daten	
Max. Brückenstrom	[A]
Bemessungsdaten	
Bemessungsspannung	[V]
Nennstrom / Querschnitt	[A] / [mm ²]

Breite	Länge	Höhe		
6,2	57,8	47,5 (NS 35/7,5)		
I_{max.} [A]	U_{max.} [V]	max. Ø [mm²]	AWG (UL)	
41	800	0,14 - 6	26-10	
32 (FBS) / 24 (FBSR)				
IEC	UL / CUL	CSA	Ex	
800	600	600	690	
32 / 4	30 / -	30 / -	29 / 4	

Bestelldaten

Beschreibung	Farbe
Klemme	grau
	blau
Schutzleiterklemme, mit Rastfuß mit Schraubfuß	grün-gelb
	grün-gelb
Klemme, Durchlass siehe Schaltbild	grau
	grau

Typ	Artikel-Nr.	VPE
UT 4-MTD	① 3046184	50
UT 4-MTD BU	① 3046197	50
UT 4-MTD-PE	② 3046223	50
UT 4-MTD-PE/S	③ 3046207	50

Zubehör¹⁾

Deckel, Breite 2,2 mm	grau
------------------------------	------

D-UT 2,5/4-TWIN	3047141	50
------------------------	----------------	----

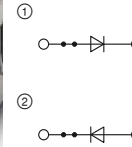

0,5 A, Diodenklemme, 1N 4007 (1300 V/0,5 A)



Technische Daten¹⁾

Breite	Länge	Höhe		
6,2	57,8	47,5 (NS 35/7,5)		
I_{max.} [A]	U_{max.} [V]	max. Ø [mm²]	AWG (UL)	
0,5	800	0,14 - 6	26-10	
32 (FBS) / 24 (FBSR)				
IEC	UL / CUL	CSA	Ex	
800	600	600	-	
0,5 / 1	0,5 / -	1 / -	-	

Bestelldaten

Typ	Artikel-Nr.	VPE
UT 4-MTD-DIO/L-R	① 3046210	50
UT 4-MTD-DIO/R-L	② 3046236	50

Zubehör¹⁾

D-UT 2,5/4-TWIN	3047141	50
------------------------	----------------	----

Diodenklemmen

Hinweise:

¹⁾ Weiteres Zubehör und technische Daten siehe Seite 40.

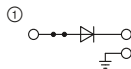

0,5 A, Diodenklemme, 1N 4007 (1300 V/0,5 A), Durchlassrichtung: von links nach rechts



Technische Daten¹⁾

Abmessungen	[mm]
Max. elektrische Daten	
Max. Brückenstrom	[A]
Bemessungsdaten	
Bemessungsspannung	[V]
Nennstrom / Querschnitt	[A] / [mm ²]

Breite	Länge	Höhe		
6,2	70,8	47,5 (NS 35/7,5)		
I_{max.} [A]	U_{max.} [V]	max. Ø [mm²]	AWG (UL)	
0,5	500	0,14 - 6	26-10	
32 (FBS) / 24 (FBSR)				
IEC	UL / CUL	CSA	Ex	
500	600	-	-	
0,5 / 1	0,5	-	-	

Bestelldaten

Beschreibung	Farbe
Klemme, Durchlass siehe Schaltbild	grau

Typ	Artikel-Nr.	VPE
UT 4-PE/L-DIO/L-R P/P	① 3046834	50

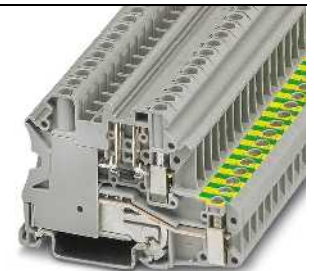
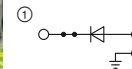

0,5 A, Diodenklemme, 1N 4007 (1300 V/0,5 A), Durchlassrichtung: von rechts nach links



Technische Daten¹⁾

Breite	Länge	Höhe		
6,2	70,8	47,5 (NS 35/7,5)		
I_{max.} [A]	U_{max.} [V]	max. Ø [mm²]	AWG (UL)	
0,5	500	0,14 - 6	26-10	
32 (FBS) / 24 (FBSR)				
IEC	UL / CUL	CSA	Ex	
500	600	-	-	
0,5 / 1	0,5	-	-	

Bestelldaten

Typ	Artikel-Nr.	VPE
UT 4-PE/L-DIO/R-L P/P	① 3046235	50

Installationsklemmen

Hinweise:
 1) Weiteres Zubehör und technische Daten siehe Seite 40.
Montagehinweis:
 Für die sichere Fixierung der N-Sammelschiene müssen Auflageböcke am Anfang und Ende jeder Klemmenleiste sowie bei längeren Klemmenleisten alle 20 cm gesetzt werden.
 Die jeweils passenden Auflageböcke finden Sie unter phoenixcontact.net/products



32 A, N-Trennklemme

EAC

Technische Daten¹⁾

Abmessungen		Breite	Länge	Höhe	
	[mm]	6,2	55	47,5 (NS 35/7,5)	
Max. elektrische Daten		I _{max.} [A]	U _{max.} [V]	max. Ø [mm ²]	AWG (UL)
		32	250	0,14 - 6	-
Max. Brückenstrom		[A]	32 (FBS) / 24 (FBSR)		
Bemessungsdaten		IEC	UL / CUL	CSA	Ex
Bemessungsspannung		250	-	-	-
Nennstrom / Querschnitt		32 / 4	-	-	-
Anschlussvermögen		starr		flexibel	
1 Leiter		[mm ²]	0,14 - 6	0,14 - 6	Aderendhülse ohne/m. Kunststoffhülse 0,25 - 4 0,25 - 4

Bestelldaten

Beschreibung	Farbe	Typ	Artikel-Nr.	VPE
N-Trennklemme	blau	UTN 4	3245024	50

Zubehör¹⁾

Deckel, Breite 2,2 mm	blau	D-UTN 2,5/10	3245079	50
Auflagebock	blau	AB-UTN 2,5/10	3245082	50

Mini Durchgangs- und Schutzleiterklemmen

Hinweise:
 1) Weiteres Zubehör und technische Daten siehe Seite 40.
 Installationshinweise und Verwendung von Zubehör für Ex-Anwendungen siehe Seite 602.

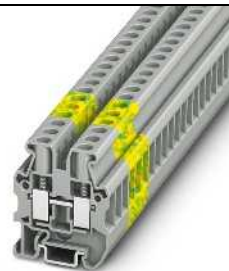
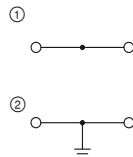

41 A, Durchgangs- und Schutzleiterklemme

UL, IEC, ENEC, EAC, CE, RoHS, CB, Ex, IP

Ex: Ex I, Ex II, Ex III
 SEV13ATEX0178U / IECEx SEV13.0012U

Technische Daten¹⁾

Abmessungen		Breite	Länge	Höhe	
	[mm]	6,2	29,9	34 (NS 15)	
Max. elektrische Daten		I _{max.} [A]	U _{max.} [V]	max. Ø [mm ²]	AWG (UL)
		41	500	0,2 - 6	24-10
Max. Brückenstrom		[A]	32 (FBS) / 24 (FBSR)		
Bemessungsdaten		IEC	UL / CUL	CSA	Ex
Bemessungsspannung		500	300	600	352
Nennstrom / Querschnitt		32 / 4	30 / -	30 / -	27,5 / 6
Querschnittsbereich		AWG	24 - 10	-	-
Anschlussvermögen		starr		flexibel	
1 Leiter		[mm ²]	0,2 - 6	0,2 - 6	Aderendhülse ohne/m. Kunststoffhülse 0,25 - 4 0,25 - 4
2 Leiter (gleichartig)		[mm ²]	0,2 - 1,5	0,2 - 1,5	0,25 - 1,5 -

Bestelldaten

Beschreibung	Farbe	Typ	Artikel-Nr.	VPE
Klemme	grau	MUT 4	3248035	50
	blau	MUT 4 BU	3248036	50
Schutzleiterklemme	grün-gelb	MUT 4-PE	3248037	50

Zubehör¹⁾

Deckel, Breite 2,2 mm	grau	D-MUT 2,5/4	3248033	50
------------------------------	------	--------------------	----------------	----

Reihenklempen - CLIPLINE complete

Schraubanschlussklemmen UT 6 mm²

Allgemeine technische Daten für Schraubanschlussklemmen UT 6 mm²

Bemessungsdaten	IEC 60947-7-1 / IEC 60947-7-2 / IEC 60947-7-3				
Bemessungsquerschnitt	[mm ²]	6			
Querschnittsbereich	AWG	24 - 8			
Anschlussvermögen		starr	flexibel	Aderendhülse ohne/m. Kunststoffhülse	
1 Leiter	[mm ²]	0,2 - 10	0,2 - 10	0,25 - 6	0,25 - 6
2 Leiter (gleichartig)	[mm ²]	0,2 - 2,5	0,2 - 2,5	0,25 - 1,5	-
2 Leiter flexibel mit TWIN-Aderendhülse	[mm ²]	-	-	-	0,5 - 4
Allgemeine Daten					
Abisolierlänge	[mm]	10			
Schraubengewinde		M4			
Anzugsdrehmoment	[Nm]	1,5 - 1,8			
Isolierstoff		PA			
Brennbarkeitsklasse nach UL 94		V0			
Hinweis: Ergänzende oder abweichende Daten sind beim Artikel dokumentiert.					

Hinweise:



Neben dem Artikel finden Sie die elektrische Innenbeschriftung als Schaltbild. Freie Verbindungsstellen für Brückungen werden durch einen schwarzen Punkt dargestellt.

Die angegebenen technischen Daten und Zulassungen beziehen sich auf den ersten Artikel je Spalte. Angaben für die folgenden Artikel entnehmen Sie bitte phoenixcontact.net/products

¹⁾ Der Brückenstrom ist beim jeweiligen Artikel dokumentiert. Weitere Farben siehe Seite 340.

Systemzubehör für Schraubanschlussklemmen UT 6 mm²

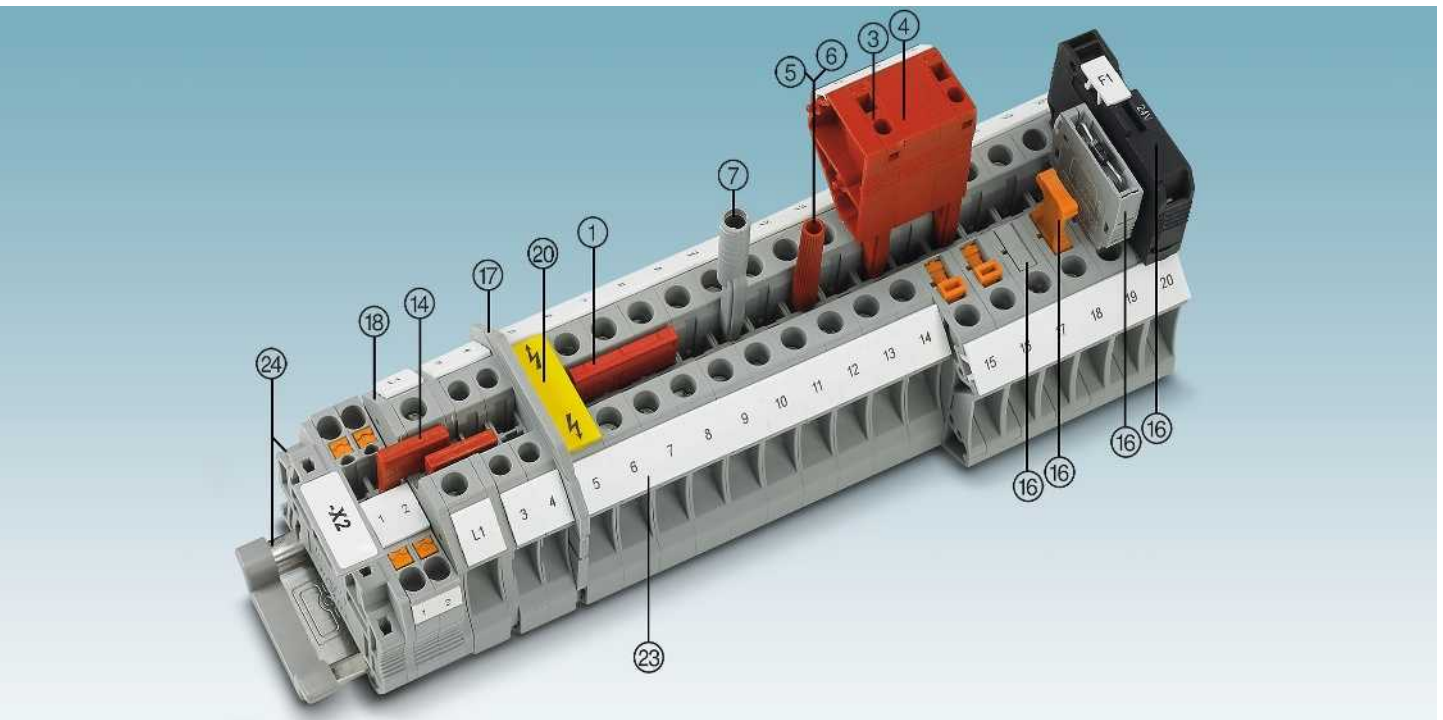

Beschreibung	Polzahl	Farbe	Typ	Artikel-Nr.	VPE	Typ	Artikel-Nr.	VPE
① Steckbrücke ¹⁾	2	rot	FBS 2-8	3030284	10	FBSR 2-8	3033808	10
	3	rot	FBS 3-8	3030297	10	FBSR 3-8	3001597	10
	4	rot	FBS 4-8	3030307	10	FBSR 4-8	3000585	10
	5	rot	FBS 5-8	3030310	10	FBSR 5-8	3033809	10
	10	rot	FBS 10-8	3030323	10	FBSR 10-8	3001599	10
	16	rot				FBSR 16-8	3033816	10
③ Anreih-Prüfstecker		rot	PS-8	3031005	10			
④ Distanzplatte, für PS ...		rot	DP PS-8	3036741	10			
⑤ Prüfstecker-Metalteil		silber	MPS-MT	0201744	10			
⑥ Isolierhülse, für Metalteil MPS		rot	MPS-IH RD	0201676	10			
⑦ Prüfadapter, 4-mm-Buchsenloch		grau	PAI-4-N GY	3032871	10			
Schraubendreher			SZS 1,0x4,0 VDE	1205066	10			

⑭ Reduzierbrücke	RB ... siehe Seite 344.
⑮ Sicherungs- und Funktionsstecker für Trennklemmen	P-FU ... / P-DI / P-FIX / P-CO ... siehe ab Seite 349.
⑰ Abteilungstrennplatten / Decksegmente	ATP-... / DS-... siehe phoenixcontact.net/products
⑱ Deckel	Beim Artikel dokumentiert
⑳ Warnschilder	WS ... siehe Seite 353.
㉑ Beschriftung der Seitennut	UC-TM 8, UCT-TM 8 oder ZB 8. Siehe auch Katalog 5, Auswahltabellen ab Seite 100.
㉒ Tragschienen und Endhalter	Siehe Katalog 5.
Vollständiges Zubehör siehe phoenixcontact.net/products	Hinweis: Ergänzendes oder abweichendes Zubehör ist beim Artikel dokumentiert.

Durchgangsklemmen

Hinweise:
 1) Weiteres Zubehör und technische Daten siehe Seite 52.
 Installationshinweise und Verwendung von Zubehör für Ex-Anwendungen siehe Seite 602.

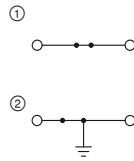

57 A, Durchgangs- und Schutzleiterklemme



Ex: EAC Ex
 KEMA 04ATEX2048 U / IECEx KEM 06.0027U

Technische Daten¹⁾

Abmessungen	[mm]
Max. elektrische Daten	
Max. Brückenstrom	[A]
Bemessungsdaten	
Bemessungsspannung	[V]
Nennstrom / Querschnitt	[A] / [mm ²]

Breite	Länge	Höhe	
8,2	47,7	47,5 (NS 35/7,5)	
I _{max.} [A]	U _{max.} [V]	max. Ø [mm ²]	AWG (UL)
57	1000	0,2 - 10	24-8
41 (FBS) / 32 (FBSR)			
IEC	UL / CUL	CSA	Ex
1000	600	600	690
41 / 6	50 / -	50 / -	40 / 6

Bestelldaten

Beschreibung	Farbe
Klemme	grau blau
Schutzleiterklemme	grün-gelb

Typ	Artikel-Nr.	VPE
UT 6	① 3044131	50
UT 6 BU	① 3044144	50
UT 6-PE	② 3044157	50

Zubehör¹⁾

Deckel, Breite 2,2 mm	grau
------------------------------	------

D-UT 2,5/10	3047028	50
-------------	---------	----

Sicherungsklemmen

Hinweise:
 1) Weiteres Zubehör und technische Daten siehe Seite 52.
 2) Bei defekter Sicherung ist der nachfolgende Stromkreis nicht spannungsfrei.
 3) Max. Verlustleistung siehe Seite 616.
 4) Der Strom wird durch die eingesetzte Sicherung, die Spannung durch die gewählte Leuchtanzeige bestimmt.
 Als Trennklemme 500 V.
 Für Hebelbeschriftung bitte Markierungsmaterial mit 6,2-mm-Teilung verwenden.

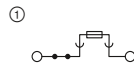

10 A, Hebelsicherungsklemme für G-Sicherungen 6,3 x 32 mm



Technische Daten¹⁾

Abmessungen	[mm]
Max. elektrische Daten	
Max. Brückenstrom	[A]
Bemessungsdaten	
Bemessungsspannung	[V]
Nennstrom / Querschnitt	[A] / [mm ²]

Breite	Länge	Höhe	
8,2	57,8	73 (NS 35/7,5)	
I _{max.} [A]	U _{max.} [V]	max. Ø [mm ²]	AWG (UL)
10 ³⁾	630 ⁴⁾	0,2 - 10	24-8
41 (FBS) / 32 (FBSR)			
IEC	UL / CUL	CSA	Ex
630 ⁴⁾	600	600	-
10 ⁴⁾ / 1,5	10 / -	10 / -	-

Bestelldaten

Beschreibung	Farbe
Klemme	schwarz
mit Leuchtanzeige für 12–30 V AC/DC, 0,31–0,95 mA ²⁾	schwarz
für 30–60 V AC/DC, 0,40–0,86 mA ²⁾	schwarz
110–250 V AC/DC, 0,41–0,96 mA ²⁾	schwarz

Typ	Artikel-Nr.	VPE
UT 6-HESI (6,3X32)	① 3046401	50

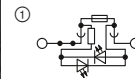

10 A, Hebelsicherungsklemme für G-Sicherungen 6,3 x 32 mm, mit Leuchtanzeige



Technische Daten¹⁾

Breite	Länge	Höhe	
8,2	57,8	73 (NS 35/7,5)	
I _{max.} [A]	U _{max.} [V]	max. Ø [mm ²]	AWG (UL)
10 ³⁾	24 ⁴⁾	0,2 - 10	24-8
41 (FBS) / 32 (FBSR)			
IEC	UL / CUL	CSA	Ex
24 ⁴⁾	600	600	-
10 ⁴⁾ / 1,5	10 / -	10 / -	-

Bestelldaten

Typ	Artikel-Nr.	VPE
UT 6-HESILED 24 (6,3X32)	① 3046414	50
UT 6-HESILED 60 (6,3X32)	① 3046427	50
UT 6-HESILA 250 (6,3X32)	① 3046430	50

Trennklemmen

Hinweise:

- 1) Weiteres Zubehör und technische Daten siehe Seite 52.
 - 2) Bei defekter Sicherung ist der nachfolgende Stromkreis nicht spannungsfrei.
 - 3) Strom und Spannung werden durch den eingesetzten Stecker bestimmt.
- Detaillierte Informationen und Datenblätter mit Informationshinweisen zu Reihenklemmen im Ex-Bereich sind im Produktbereich auf der Webseite unter phoenixcontact.net/products sowie im IECEx Certificate of Conformity IECEx UL 13.0007U und in der UL-File E192998 abrufbar.
- Ausschließlich die aufgeführten Sicherungsstecker dürfen eingesetzt werden.
- Installationshinweise und Verwendung von Zubehör für Ex-Anwendungen siehe Seite 602.

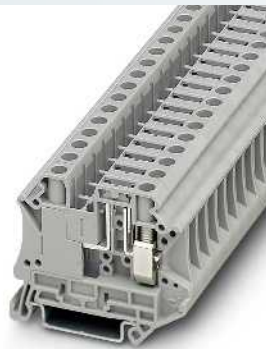

20 A, Trennklemme

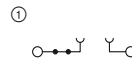

20 A, Trennklemme für Ex nA



ERIC
Ex: IECEx UL 13.0007U

Abmessungen

[mm]

Max. elektrische Daten

Max. Brückenstrom [A]

Bemessungsdaten

Bemessungsspannung [V]

Nennstrom / Querschnitt [A] / [mm²]

Technische Daten¹⁾

Breite	Länge	Höhe		
8,2	57,8	47,5 (NS 35/7,5)		
I _{max} [A]	U _{max} [V]	max. Ø [mm ²]	AWG (UL)	
20 ³⁾	500 ³⁾	0,2 - 10	24-8	
20 (FBS) / 20 (FBSR)				
IEC	UL / CUL	CSA	Ex	
500 ³⁾	600	600	-	
20 ³⁾ / 2,5	20 / -	16 / -	-	

Bestelldaten

Typ	Artikel-Nr.	VPE
UT 6-TG	① 3046485	50
UT 6-TG BU	① 3073856	50
UT 6-TG P/P	① 3073869	50
UT 6-TG P/P BU	① 3073872	50

Zubehör¹⁾

--	--	--

Technische Daten¹⁾

Breite	Länge	Höhe		
8,2	57,8	47,5 (NS 35/7,5)		
I _{max} [A]	U _{max} [V]	max. Ø [mm ²]	AWG (UL)	
20 ³⁾	500 ³⁾	0,2 - 10	-	
20 (FBS) / 20 (FBSR)				
IEC	UL / CUL	CSA	Ex	
500 ³⁾	-	-	250	
20 ³⁾ / 2,5	-	-	6,3 / 6	

Bestelldaten

Typ	Artikel-Nr.	VPE
UT 6-TG-EX	① 3046486	50
UT 6-TG P/P-EX	① 3073870	50

Zubehör¹⁾

P-FU 6,3X32-EX	3046499	10
P-FU 6,3X32 LED 24-EX	3046509	10
P-FU 6,3X32 LED 60-EX	3046512	10
P-FU 6,3X32 LA 250-EX	3046525	10

Sicherungsstecker, Breite 8,2 mm ²⁾	schwarz
mit Leuchtanzeige für 12-30 V DC, 0,35-0,95 mA	schwarz
für 30-60 V AC/DC, 0,36-0,95 mA	schwarz
für 110-250 V AC/DC, 0,4-0,95 mA	schwarz

Messertrennklemmen

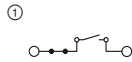

20 A, Messertrennklemme

Hinweise:
 1) Weiteres Zubehör und technische Daten siehe Seite 52.



Technische Daten¹⁾

Abmessungen	Breite	Länge	Höhe	
[mm]	8,2	57,8	49,1 (NS 35/7,5)	
Max. elektrische Daten	$I_{max.}$ [A]	$U_{max.}$ [V]	max. Ø [mm ²]	AWG (UL)
	20	500	0,2 - 10	24-8
Max. Brückenstrom	20 (FBS) / 20 (FBSR) [A]			
Bemessungsdaten	IEC	UL / CUL	CSA	Ex
Bemessungsspannung	500	600	600	-
Nennstrom / Querschnitt	20 / 2,5 [A] / [mm ²]	20 / -	16 / -	-

Bestelldaten

Beschreibung	Farbe	Typ	Artikel-Nr.	VPE
Klemme	grau	UT 6-MT	① 3064069	50
	blau	UT 6-MT BU	① 3073267	50
	grau	UT 6-MT P/P	① 3064072	50
	blau	UT 6-MT P/P BU	① 3073270	50

Reihenklempen - CLIPLINE complete

Schraubanschlussklempen UT 6 mm²

Messwandler-Trennklemmen

Hinweise:

Weitere Steckbrücken siehe Seite 340.

Weitere Prüfsteckerbuchsen siehe Seite 505.

Passende Klemmenleistenabdeckungen AP-ME und AH-ME siehe Katalog 5.

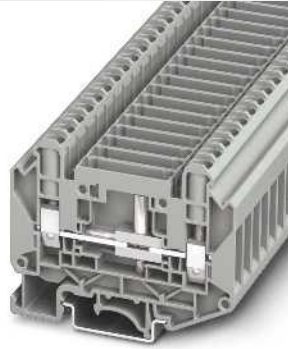

57 A, 1000 V, Messwandler-Trennklemme, 2 Steckbrückenschächte

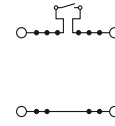

50 A, Messwandler-Trennklemme, 4 Steckbrückenschächte, 2 Schraubbrückenschächte

ERC

Technische Daten

Abmessungen	[mm]	Breite	Länge	Höhe NS 35/7,5
Abmessungen	[mm]	8,2	72,6	54,3
Abmessungen	[mm]	8,2	72,6	59,3
Max. elektrische Daten		I_{max} [A]	U_{max} [V]	max. Ø [mm ²] AWG (UL)
		57	1000	0,2 - 10 -
Bemessungsdaten		IEC 60947-7-1	UL	CSA IEC/EN 60079-7
Bemessungsspannung	[V]	1000	-	-
Nennstrom / Querschnitt	[A] / [mm ²]	41 / 6	-	-
Allgemeine Daten				
Abisolierlänge	[mm]	12		
Anzugsdrehmoment	[Nm]	1,2 - 1,4		

Bestelldaten

Beschreibung	Polzahl	Farbe	Typ	I_{max}	Artikel-Nr.	VPE
Klemme mit Prüfbuchsen-schrauben		grau	UT 6-T-HV		3070134	50
Durchgangsklemme		grau	UT 6-T-HV P/P		3070121	50

Zubehör

Beschreibung	Polzahl	Farbe	Typ	I_{max}	Artikel-Nr.	VPE
Deckel, Breite 2,2 mm		grau	D-UT 6-T-HV		3070147	50
Steckbrücke						
	2	rot	FBS 2-8	41 A	3030284	10
	3	rot	FBS 3-8	41 A	3030297	10
	4	rot	FBS 4-8	41 A	3030307	10
	5	rot	FBS 5-8	41 A	3030310	10
	10	rot	FBS 10-8	41 A	3030323	10
Vorkonfektionierte Brücke, bedruckt						
3-polig, Pol 1, 3	3	rot	FBS 1/3-8	24 A	3032363	10
4-polig, Pol 1, 4	4	rot	FBS 1/4-8	24 A	3032376	10
5-polig, Pol 1, 5	5	rot	FBS 1/5-8	24 A	3032381	10
5-polig, Pol 1, 3, 5	5	rot	FBS 1/3/5-8	24 A	3032389	10
10-polig, Pol 1, 4, 7, 10	10	rot	FBS 1/4/7/10-8	24 A	3032402	10
Feste Brücke, 10-polig	10	silberfarben				
Isoliersteg-Schaltbrücke, 10-polig	10	silberfarben				
Schaltbrücke						
	2	orange				
	3	orange				
	4	orange				
Schaltbrücke, steckbar						
	2	grau/orange	SB-MER 2-8	30 A	3000587	10
	3	grau/orange	SB-MER 3-8	30 A	3000588	10
	4	grau/orange	SB-MER 4-8	30 A	3000589	10
Prüfsteckerbuchse		silberfarben				
Prüfadapter, steckbar						
		gelb	PAI-4-FIX YE		3032745	10
		grün	PAI-4-FIX GN		3032758	10
		violett	PAI-4-FIX VT		3032761	10
		schwarz	PAI-4-FIX BK		3032774	10
		blau	PAI-4-FIX BU		3032729	10
		violett	PAI-4-FIX VT		3032761	10
		schwarz	PAI-4-FIX BK		3032774	10
		braun	PAI-4-FIX BN		3032787	10
		grau	PAI-4-FIX GY		3032790	10
Prüfadapter, einschraubbar						
		gelb				
		grün				
		violett				
		schwarz				
		blau				
		rot				

RA

Technische Daten

Abmessungen	[mm]	Breite	Länge	Höhe NS 35/7,5
Abmessungen	[mm]	8,2	105,2	53
Abmessungen	[mm]	8,2	105,2	58
Max. elektrische Daten		I_{max} [A]	U_{max} [V]	max. Ø [mm ²] AWG (UL)
		50	1000	0,2 - 10 20-8
Bemessungsdaten		IEC 60947-7-1	UL	CSA IEC/EN 60079-7
Bemessungsspannung	[V]	1000	600	-
Nennstrom / Querschnitt	[A] / [mm ²]	41 / 6	50	-
Allgemeine Daten				
Abisolierlänge	[mm]	12		
Anzugsdrehmoment	[Nm]	1,5 - 1,8		

Bestelldaten

Beschreibung	Polzahl	Farbe	Typ	I_{max}	Artikel-Nr.	VPE
Klemme mit Prüfbuchsen-schrauben		grau	UT 6-T/SP		3072815	50
Durchgangsklemme		grau	UTD 6/SP		3072817	50

Zubehör

Beschreibung	Polzahl	Farbe	Typ	I_{max}	Artikel-Nr.	VPE
Deckel, Breite 2,2 mm		grau	D-UT 6-T/SP		3072816	50
Steckbrücke						
	2	rot	FBS 2-8	41 A	3030284	10
	3	rot	FBS 3-8	41 A	3030297	10
	4	rot	FBS 4-8	41 A	3030307	10
	5	rot	FBS 5-8	41 A	3030310	10
	10	rot	FBS 10-8	41 A	3030323	10
Vorkonfektionierte Brücke, bedruckt						
3-polig, Pol 1, 3	3	rot	FBS 1/3-8	24 A	3032363	10
4-polig, Pol 1, 4	4	rot	FBS 1/4-8	24 A	3032376	10
5-polig, Pol 1, 5	5	rot	FBS 1/5-8	24 A	3032381	10
5-polig, Pol 1, 3, 5	5	rot	FBS 1/3/5-8	24 A	3032389	10
10-polig, Pol 1, 4, 7, 10	10	rot	FBS 1/4/7/10-8	24 A	3032402	10
Feste Brücke, 10-polig	10	silberfarben				
Isoliersteg-Schaltbrücke, 10-polig	10	silberfarben				
Schaltbrücke						
	2	orange				
	3	orange				
	4	orange				
Schaltbrücke, steckbar						
	2	grau/orange	SB-MER 2-8	25 A	3000587	10
	3	grau/orange	SB-MER 3-8	25 A	3000588	10
	4	grau/orange	SB-MER 4-8	25 A	3000589	10
Prüfsteckerbuchse		silberfarben				
Prüfadapter, steckbar						
		gelb	PAI-4-FIX YE		3032745	10
		grün	PAI-4-FIX GN		3032758	10
		violett	PAI-4-FIX VT		3032761	10
		schwarz	PAI-4-FIX BK		3032774	10
		blau	PAI-4-FIX BU		3032729	10
		violett	PAI-4-FIX VT		3032761	10
		schwarz	PAI-4-FIX BK		3032774	10
		braun	PAI-4-FIX BN		3032787	10
		grau	PAI-4-FIX GY		3032790	10
Prüfadapter, einschraubbar						
		gelb	PSBJ 6-T YE		3070326	10
		grün	PSBJ 6-T GN		3070327	10
		violett	PSBJ 6-T VT		3070328	10
		schwarz	PSBJ 6-T BK		3070318	10
		blau	PSBJ 6-T BU		3070329	10
		rot	PSBJ 6-T RD		3070319	10

Messwandler-Trennklemmen

Hinweise:

1) Weiteres Zubehör und technische Daten siehe Seite 52.

Passende Klemmenleistenabdeckungen siehe Katalog 5.



30 A, Messwandler-Trennklemme

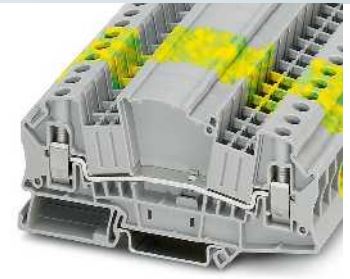
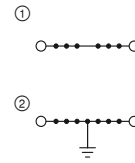

41 A, Durchgangs- und Schutzleiterklemme, konturgleich



Technische Daten¹⁾

Breite	Länge	Höhe		
8,2	100,8	49,6 (NS 35/7,5)		
I _{max.} [A]	U _{max.} [V]	max. Ø [mm ²]	AWG (UL)	
30	500	0,2 - 10	24-8	
41 (FBS) / 32 (FBSR)				
IEC	UL / CUL	CSA	Ex	
500	600	600	-	
Nennstrom / Querschnitt [A] / [mm ²]				
30 / 6	30 / -	30 / -	-	

Bestelldaten

Typ	Artikel-Nr.	VPE
UTME 6	3047400	50

Zubehör¹⁾

D-UTME 6	Artikel-Nr.	VPE
	3047426	10



Technische Daten¹⁾

Breite	Länge	Höhe		
8,2	100,8	49,6 (NS 35/7,5)		
I _{max.} [A]	U _{max.} [V]	max. Ø [mm ²]	AWG (UL)	
41	500	0,2 - 10	24-8	
41 (FBS) / 32 (FBSR)				
IEC	UL / CUL	CSA	Ex	
500	600	600	-	
Nennstrom / Querschnitt [A] / [mm ²]				
41 / 6	30 / -	30 / -	-	

Bestelldaten

Typ	Artikel-Nr.	VPE
UTMED 6	3047413	50
UTMED 6-PE	3047442	50

Zubehör¹⁾

D-UTME 6	Artikel-Nr.	VPE
	3047426	10

Abmessungen	[mm]
Max. elektrische Daten	
Max. Brückenstrom	[A]
Bemessungsdaten	
Bemessungsspannung	[V]
Nennstrom / Querschnitt	[A] / [mm ²]
Beschreibung	Farbe
Messwandler-Trennklemme	grau
Schutzleiterklemme	grün-gelb
Deckel, Breite 2,2 mm	grau

Ergänzendes Zubehör für Messwandler-Trennklemmen UTME 6



- Für einen Stromwandler-Messkreis werden lediglich zwei Messwandler-Trennklemmen UTME 6 benötigt
- Weniger Platzbedarf gegenüber einem Schaltungsaufbau mit Gleitstegklemmen
- ① Steckbrücke FBS... zum Querbrücken
- ② Prüfsteckeradapter PAI-4-FIX... mit 4-mm-Durchmesser
- ③ Schaltsperre S-ME 6
- ④ Schaltbrücke SB-ME...
- ⑤ Verbindungssteg C-ME 6/2

Beschreibung	Polzahl	Farbe
Prüfadapter, für Sicherheitsprüfstecker mit 4-mm-Durchmesser, verrastet im Brückenschacht	1	orange
	1	gelb
	1	grün
	1	violett
	1	schwarz
	1	blau
	1	rot
	1	grau
	1	braun
Schaltsperre, steckbar		weiß
Schaltbrücke, steckbar	2	grau/orange
	3	grau/orange
	4	grau/orange
Schalhebel, zum Betätigen von Messwandler-Trennklemmen		orange
	2	orange
	3	orange

Bestelldaten

Typ	Artikel-Nr.	VPE
PAI-4-FIX OG	3034455	10
PAI-4-FIX YE	3032745	10
PAI-4-FIX GN	3032758	10
PAI-4-FIX VT	3032761	10
PAI-4-FIX BK	3032774	10
PAI-4-FIX BU	3032729	10
PAI-4-FIX RD	3032732	10
PAI-4-FIX GY	3032790	10
PAI-4-FIX BN	3032787	10
S-ME 6	3034439	10
SB-ME 2-8	3034468	10
SB-ME 3-8	3032800	10
SB-ME 4-8	3034484	10
C-ME 6/1	3034441	10
C-ME 6/2	3034442	10
C-ME 6/3	3034390	50

Reihenklempen - CLIPLINE complete

Schraubanschlussklempen UT 6 mm²

Installationsklempen

Hinweise:

¹⁾ Weiteres Zubehör und technische Daten siehe Seite 52.

Montagehinweis:

Für die sichere Fixierung der N-Sammelschiene müssen Auflageböcke am Anfang und Ende jeder Klemmenleiste sowie bei längeren Klemmenleisten alle 20 cm gesetzt werden. Die jeweils passenden Auflageböcke finden Sie unter phoenixcontact.net/products

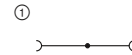

41 A, N-Trennklemme

ERC

Abmessungen	
	[mm]
Max. elektrische Daten	
Max. Brückenstrom	[A]
Bemessungsdaten	
Bemessungsspannung	[V]
Nennstrom / Querschnitt	[A] / [mm ²]

Technische Daten ¹⁾			
Breite	Länge	Höhe	
8,2	55	47,5 (NS 35/7,5)	
I _{max.} [A]	U _{max.} [V]	max. Ø [mm ²]	AWG (UL)
41	400	0,2 - 10	-
41 (FBS) / 32 (FBSR)			
IEC	UL / CUL	CSA	Ex
400	-	-	-
Nennstrom / Querschnitt			
41 / 6	-	-	-

Beschreibung		Farbe
Klemme		blau

Bestelldaten		
Typ	Artikel-Nr.	VPE
UTN 6	3245037	50

Deckel, Breite 2,2 mm	blau
Auflagebock	blau

Zubehör ¹⁾		
D-UTN 2,5/10	3245079	50
AB-UTN 2,5/10	3245082	50

Reihenklemmen - CLIPLINE complete

Schraubanschlussklemmen UT 10 mm²

Allgemeine technische Daten für Schraubanschlussklemmen UT 10 mm²

Bemessungsdaten		IEC 60947-7-1 / IEC 60947-7-2			
Bemessungsquerschnitt	[mm ²]	10			
Querschnittsbereich	AWG	20 - 6			
Anschlussvermögen		starr	flexibel	Aderendhülse ohne/m. Kunststoffhülse	
1 Leiter	[mm ²]	0,5 - 16	0,5 - 16	0,5 - 10	0,5 - 10
2 Leiter (gleichartig)	[mm ²]	0,5 - 4	0,5 - 4	0,5 - 2,5	-
2 Leiter flexibel mit TWIN-Aderendhülse	[mm ²]	-	-	-	0,5 - 6
Allgemeine Daten					
Abisolierlänge	[mm]	10			
Schraubengewinde		M4			
Anzugsdrehmoment	[Nm]	1,5 - 1,8			
Isolierstoff		PA			
Brennbarkeitsklasse nach UL 94		V0			
Hinweis: Ergänzende oder abweichende Daten sind beim Artikel dokumentiert.					

Hinweise:



Neben dem Artikel finden Sie die elektrische Innenbeschriftung als Schaltbild. Freie Verbindungsstellen für Brückungen werden durch einen schwarzen Punkt dargestellt.

Die angegebenen technischen Daten und Zulassungen beziehen sich auf den ersten Artikel je Spalte. Angaben für die folgenden Artikel entnehmen Sie bitte phoenixcontact.net/products

¹⁾ Der Brückenstrom ist beim jeweiligen Artikel dokumentiert. Weitere Farben siehe Seite 340.

Systemzubehör für Schraubanschlussklemmen UT 10 mm²

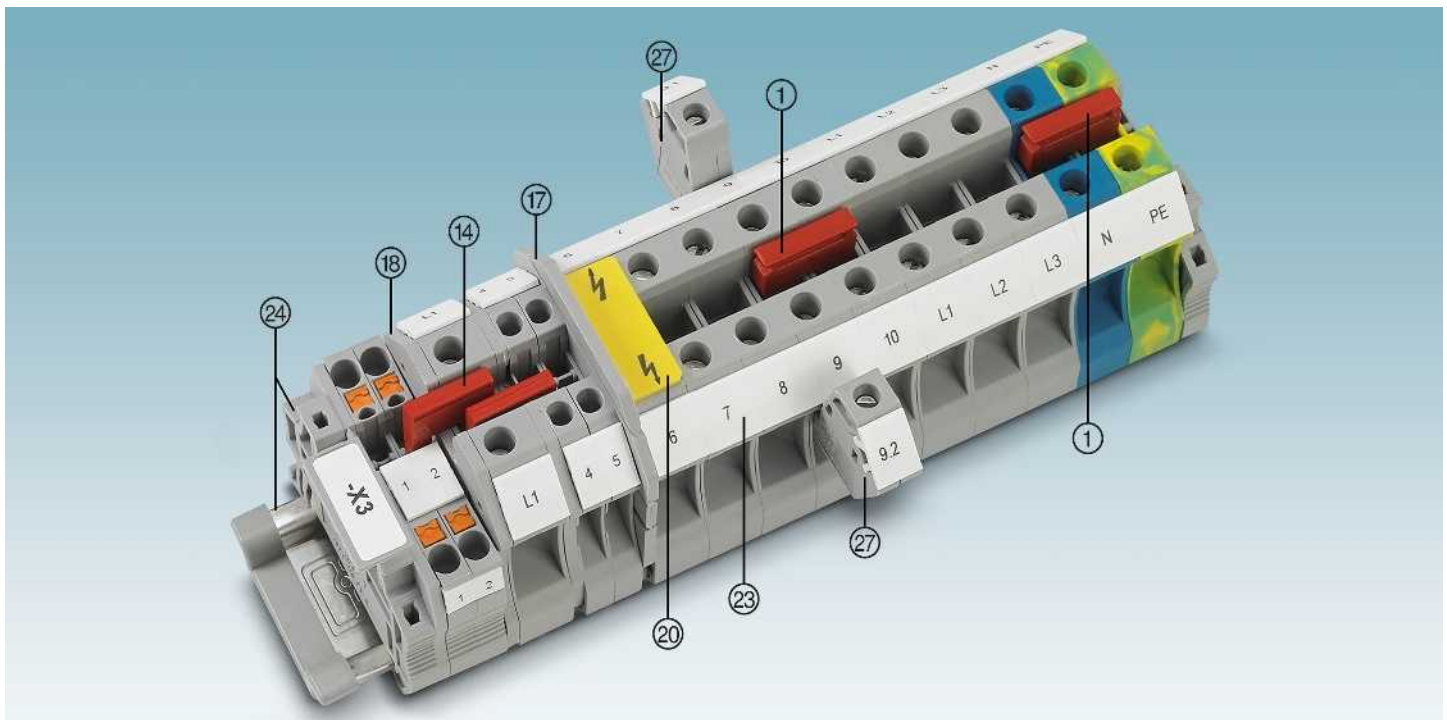

Beschreibung	Polzahl	Farbe	Typ	Artikel-Nr.	VPE	Typ	Artikel-Nr.	VPE
① Steckbrücke ¹⁾	2	rot	FBS 2-10	3005947	10			
	5	rot	FBS 5-10	3005948	10			
② Abgriffklemme		rot	AGK 4-UT 10	3047112	50			
Schraubendreher		grau	SZS 1,0X4,0 VDE	1205066	10			
④ Reduzierbrücke	RB ... siehe Seite 344.							
⑦ Abteilungstrennplatten / Deckelsegmente	ATP-... / DS-... siehe phoenixcontact.net/products							
⑩ Deckel	Beim Artikel dokumentiert							
⑫ Warnschilder	WS ... siehe Seite 353.							
⑬ Beschriftung der Seitennut	UC-TM 10, UCT-TM 10 oder ZB 10. Siehe auch Katalog 5, Auswahltabellen ab Seite 100.							
⑭ Tragschienen und Endhalter	Siehe Katalog 5.							
Vollständiges Zubehör siehe phoenixcontact.net/products	Hinweis: Ergänzendes oder abweichendes Zubehör ist beim Artikel dokumentiert.							

Durchgangs- und Schutzleiterklemmen

Hinweise:
 1) Weiteres Zubehör und technische Daten siehe Seite 60.
 Installationshinweise und Verwendung von Zubehör für Ex-Anwendungen siehe Seite 602.

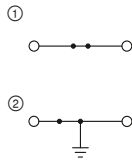

76 A, Durchgangs- und Schutzleiterklemme



Ex: KEMA 04ATEX2048 U / IECEx KEM 06.0027U

Technische Daten¹⁾

Abmessungen	[mm]
Max. elektrische Daten	
Max. Brückenstrom	[A]
Bemessungsdaten	
Bemessungsspannung	[V]
Nennstrom / Querschnitt	[A] / [mm ²]

Breite	Länge	Höhe	
10,2	47,7	47,5 (NS 35/7,5)	
I _{max.} [A]	U _{max.} [V]	max. Ø [mm ²]	AWG (UL)
76	1000	0,5 - 16	20-6
57			
IEC	UL / CUL	CSA	Ex
1000	600	600	690
57 / 10	65 / -	65 / -	54 / 10

Bestelldaten

Beschreibung	Farbe
Klemme	grau blau
Schutzleiterklemme mit Schraubfuß	grün-gelb grün-gelb
Deckel, Breite 2,2 mm	grau

Typ	Artikel-Nr.	VPE
UT 10	① 3044160	50
UT 10 BU	① 3044188	50
UT 10-PE	② 3044173	50
UT 10-PE/S	② 3215054	50

Zubehör¹⁾

D-UT 2,5/10	3047028	50
-------------	---------	----

Installationsklemmen

Hinweise:
 1) Weiteres Zubehör und technische Daten siehe Seite 60.
Montagehinweis:
 Für die sichere Fixierung der N-Sammelschiene müssen Auflageböcke am Anfang und Ende jeder Klemmenleiste sowie bei längeren Klemmenleisten alle 20 cm gesetzt werden. Die jeweils passenden Auflageböcke finden Sie unter phoenixcontact.net/products

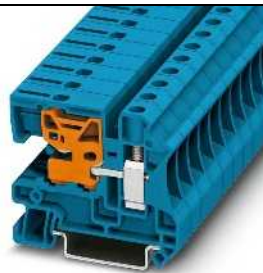

57 A, N-Trennklemme



Technische Daten¹⁾

Abmessungen	[mm]
Max. elektrische Daten	
Max. Brückenstrom	[A]
Bemessungsdaten	
Bemessungsspannung	[V]
Nennstrom / Querschnitt	[A] / [mm ²]

Breite	Länge	Höhe	
10,2	55	47,5 (NS 35/7,5)	
I _{max.} [A]	U _{max.} [V]	max. Ø [mm ²]	AWG (UL)
57	400	0,5 - 16	-
57			
IEC	UL / CUL	CSA	Ex
400	-	-	-
57 / 10	-	-	-

Bestelldaten

Beschreibung	Farbe
Klemme	blau
Deckel, Breite 2,2 mm	blau
Auflagebock	blau

Typ	Artikel-Nr.	VPE
UTN 10	① 3245040	50

Zubehör¹⁾

D-UTN 2,5/10	3245079	50
AB-UTN 2,5/10	3245082	50

Reihenklemmen - CLIPLINE complete

Schraubanschlussklemmen UT 16 mm²

Allgemeine technische Daten für Schraubanschlussklemmen UT 16 mm²

Bemessungsdaten		IEC 60947-7-1 / IEC 60947-7-2			
Bemessungsquerschnitt	[mm ²]	16			
Querschnittsbereich	AWG	16 - 4			
Anschlussvermögen		starr	flexibel	Aderendhülse ohne/m. Kunststoffhülse	
1 Leiter	[mm ²]	1,5 - 25	1,5 - 25	1 - 16	1 - 16
2 Leiter (gleichartig)	[mm ²]	1 - 6	1 - 6	1 - 6	-
2 Leiter flexibel mit TWIN-Aderendhülse	[mm ²]	-	-	-	0,75 - 10
Allgemeine Daten					
Abisolierlänge	[mm]	14			
Schraubengewinde		M5			
Anzugsdrehmoment	[Nm]	2,5 - 3			
Isolierstoff		PA			
Brennbarkeitsklasse nach UL 94		V0			

Hinweis: Ergänzende oder abweichende Daten sind beim Artikel dokumentiert.

Hinweise:



Neben dem Artikel finden Sie die elektrische Innenbeschriftung als Schaltbild. Freie Verbindungsstellen für Brückungen werden durch einen schwarzen Punkt dargestellt.

Die angegebenen technischen Daten und Zulassungen beziehen sich auf den ersten Artikel je Spalte. Angaben für die folgenden Artikel entnehmen Sie bitte phoenixcontact.net/products

¹⁾ Der Brückenstrom ist beim jeweiligen Artikel dokumentiert. Weitere Farben siehe Seite 340.

Systemzubehör für Schraubanschlussklemmen UT 16 mm²

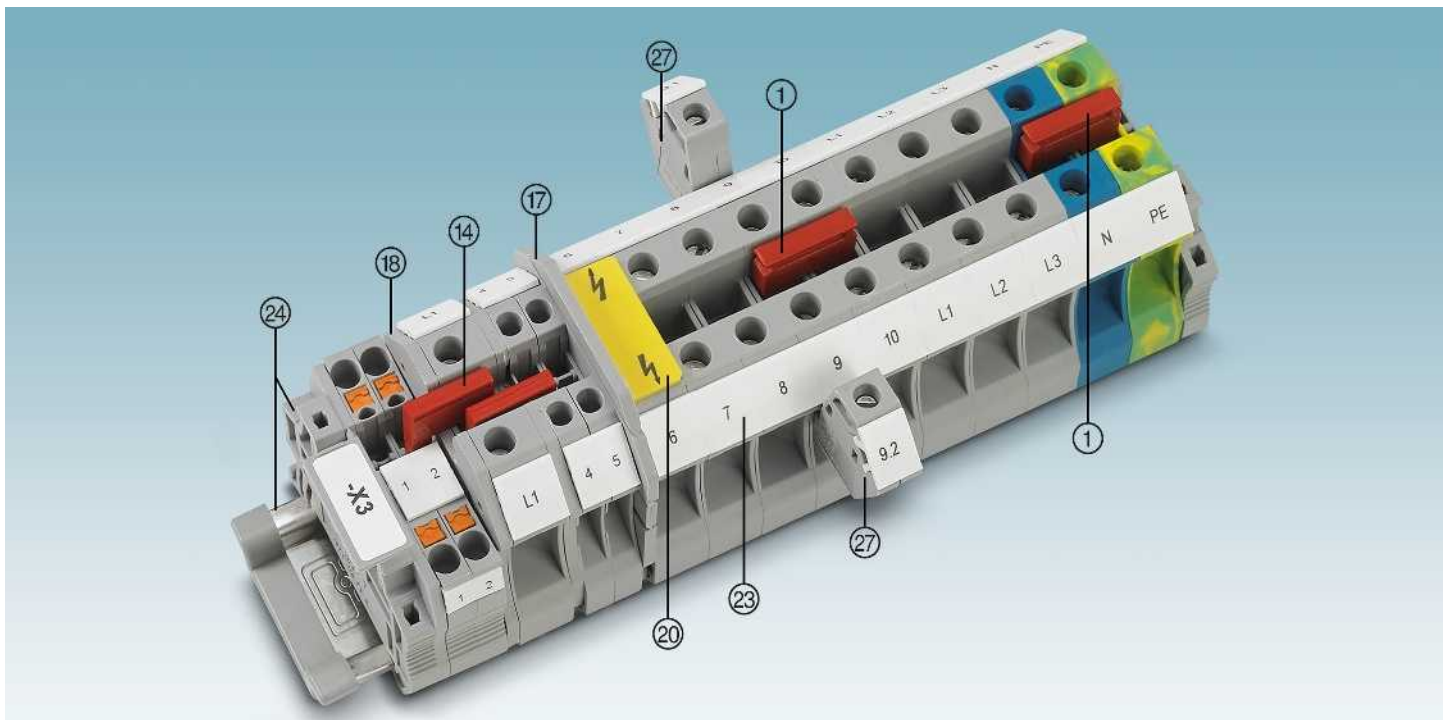

Beschreibung	Polzahl	Farbe	Typ	Artikel-Nr.	VPE	Typ	Artikel-Nr.	VPE
① Steckbrücke ¹⁾	2	rot	FBS 2-12	3005950	10			
⑦ Abgriffklemme		grau	AGK 4-UT 16	3047125	50			
Schraubendreher			SZS 1,0X6,5 VDE	1205079	10			
⑭ Reduzierbrücke	RB ... siehe Seite 344.							
⑰ Abteilungsstrennplatten / Deckelsegmente	ATP-... / DS-... siehe phoenixcontact.net/products							
⑱ Deckel	Beim Artikel dokumentiert							
⑳ Warnschilder	WS ... siehe Seite 353.							
㉑ Beschriftung der Seitennut	UC-TM 12, UCT-TM 12 oder ZB 12. Siehe auch Katalog 5, Auswahltabellen ab Seite 100.							
㉒ Tragschienen und Endhalter	Siehe Katalog 5.							
Vollständiges Zubehör siehe phoenixcontact.net/products	Hinweis: Ergänzendes oder abweichendes Zubehör ist beim Artikel dokumentiert.							

Durchgangs- und Schutzleiterklemmen

Hinweise:
 1) Weiteres Zubehör und technische Daten siehe Seite 62.
 Installationshinweise und Verwendung von Zubehör für Ex-Anwendungen siehe Seite 602.

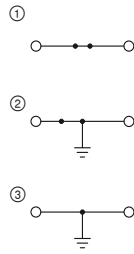

101 A, Durchgangs- und Schutzleiterklemme



Ex: EAC Ex
 KEMA 04ATEX2048 U / IECEx KEM 06.0027U

Technische Daten¹⁾

Abmessungen	Breite	Länge	Höhe	
	12,2	55,5	55 (NS 35/7,5)	
Max. elektrische Daten	I _{max.} [A]	U _{max.} [V]	max. Ø [mm ²]	AWG (UL)
	101	1000	1,5 - 25	16-4
Max. Brückenstrom	76			
Bemessungsdaten	IEC	UL / CUL	CSA	Ex
Bemessungsspannung	1000	600	600	690
Nennstrom / Querschnitt	76 / 16	85 / -	85 / -	73,5 / 16

Abmessungen	[mm]
Max. elektrische Daten	
Max. Brückenstrom	[A]
Bemessungsdaten	
Bemessungsspannung	[V]
Nennstrom / Querschnitt	[A] / [mm ²]

Bestelldaten

Typ	Artikel-Nr.	VPE
UT 16	① 3044199	50
UT 16 BU	① 3044209	50
UT 16-PE	② 3044212	50
UT 16-PE/S	③ 3215915	50

Beschreibung	Farbe
Klemme	grau blau
Schutzleiterklemme mit Schraubfuß	grün-gelb grün-gelb

Zubehör¹⁾

D-UT 16	3047206	50
---------	---------	----

Deckel, Breite 2,2 mm	grau
-----------------------	------

Installationsklemmen

Hinweise:
 1) Weiteres Zubehör und technische Daten siehe Seite 62.
 Für UT1 16 ist nur die Brücke FBI 10-12 Art.-Nr. 0203454 einsetzbar.
Montagehinweis:
 Für die sichere Fixierung der N-Sammelschiene müssen Auflageböcke am Anfang und Ende jeder Klemmenleiste sowie bei längeren Klemmenleisten alle 20 cm gesetzt werden. Die jeweils passenden Auflageböcke finden Sie unter phoenixcontact.net/products

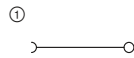

76 A, N-Trennklemme

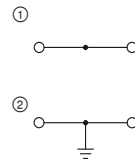

76 A, Durchgangs- und Schutzleiterklemme



Technische Daten¹⁾

Abmessungen	Breite	Länge	Höhe	
	12,2	55	50,5 (NS 35/7,5)	
Max. elektrische Daten	I _{max.} [A]	U _{max.} [V]	max. Ø [mm ²]	AWG (UL)
	76	400	6 - 25	-
Max. Brückenstrom	-			
Bemessungsdaten	IEC	UL / CUL	CSA	Ex
Bemessungsspannung	400	-	-	-
Nennstrom / Querschnitt	76 / 16	-	-	-
Querschnittsbereich	10 - 4	-	-	-
Anschlussvermögen	starr	flexibel	Aderendhülse ohne/m. Kunststoffhülse	
1 Leiter	6 - 25	6 - 16	6 - 16	6 - 16
2 Leiter (gleichartig)	2,5 - 10	2,5 - 6	4 - 6	-
Allgemeine Daten	Abisolierlänge	Brennbarkeitsklasse nach UL 94		
	12	V2		

Abmessungen	[mm]
Max. elektrische Daten	
Max. Brückenstrom	[A]
Bemessungsdaten	
Bemessungsspannung	[V]
Nennstrom / Querschnitt	[A] / [mm ²]
Querschnittsbereich	AWG
Anschlussvermögen	
1 Leiter	[mm ²]
2 Leiter (gleichartig)	[mm ²]
Allgemeine Daten	
Abisolierlänge	[mm]
Brennbarkeitsklasse nach UL 94	

Bestelldaten

Typ	Artikel-Nr.	VPE
UTN 16	① 3245053	50

Beschreibung	Farbe
Klemme	grau blau
Schutzleiterklemme	grün-gelb



Technische Daten¹⁾

Abmessungen	Breite	Länge	Höhe	
	12,2	51	50,5 (NS 35/7,5)	
Max. elektrische Daten	I _{max.} [A]	U _{max.} [V]	max. Ø [mm ²]	AWG (UL)
	76	400	6 - 25	-
Max. Brückenstrom	101			
Bemessungsdaten	IEC	UL / CUL	CSA	Ex
Bemessungsspannung	400	-	-	-
Nennstrom / Querschnitt	76 / 16	-	-	-
Querschnittsbereich	10 - 4	-	-	-
Anschlussvermögen	starr	flexibel	Aderendhülse ohne/m. Kunststoffhülse	
6 - 25	6 - 16	6 - 16	6 - 16	6 - 16
2,5 - 10	2,5 - 6	4 - 6	-	-
Allgemeine Daten	Abisolierlänge	Brennbarkeitsklasse nach UL 94		
	12	V2		

Abmessungen	[mm]
Max. elektrische Daten	
Max. Brückenstrom	[A]
Bemessungsdaten	
Bemessungsspannung	[V]
Nennstrom / Querschnitt	[A] / [mm ²]
Querschnittsbereich	AWG
Anschlussvermögen	
6 - 25	[mm ²]
2,5 - 10	[mm ²]
Allgemeine Daten	
Abisolierlänge	[mm]
Brennbarkeitsklasse nach UL 94	

Bestelldaten

Typ	Artikel-Nr.	VPE
UT1 16	① 3073827	50
UT1 16 BU	① 3075728	50
UT1 16-PE	② 3073830	50

Reihenklemmen - CLIPLINE complete

Schraubanschlussklemmen UT 35 mm²

Allgemeine technische Daten für Schraubanschlussklemmen UT 35 mm²

Bemessungsdaten		IEC 60947-7-1 / IEC 60947-7-2			
Bemessungsquerschnitt	[mm ²]	35			
Querschnittsbereich	AWG	16 - 1/0			
Anschlussvermögen		starr	flexibel	Aderendhülse ohne/m. Kunststoffhülse	
1 Leiter	[mm ²]	1,5 - 50	1,5 - 50	1,5 - 35	1,5 - 35
2 Leiter (gleichartig)	[mm ²]	1,5 - 16	1,5 - 10	1,5 - 10	-
2 Leiter flexibel mit TWIN-Aderendhülse	[mm ²]	-	-	-	1,5 - 16
Allgemeine Daten					
Abisolierlänge	[mm]	18			
Schraubengewinde		M6			
Anzugsdrehmoment	[Nm]	3,2 - 3,7			
Isolierstoff		PA			
Brennbarkeitsklasse nach UL 94		V0			
Hinweis: Ergänzende oder abweichende Daten sind beim Artikel dokumentiert.					

Hinweise:



Neben dem Artikel finden Sie die elektrische Innenbeschriftung als Schaltbild. Freie Verbindungsstellen für Brückungen werden durch einen schwarzen Punkt dargestellt.

Die angegebenen technischen Daten und Zulassungen beziehen sich auf den ersten Artikel je Spalte. Angaben für die folgenden Artikel entnehmen Sie bitte phoenixcontact.net/products

¹⁾ Der Brückenstrom ist beim jeweiligen Artikel dokumentiert. Weitere Farben siehe Seite 340.

Systemzubehör für Schraubanschlussklemmen UT 35 mm²

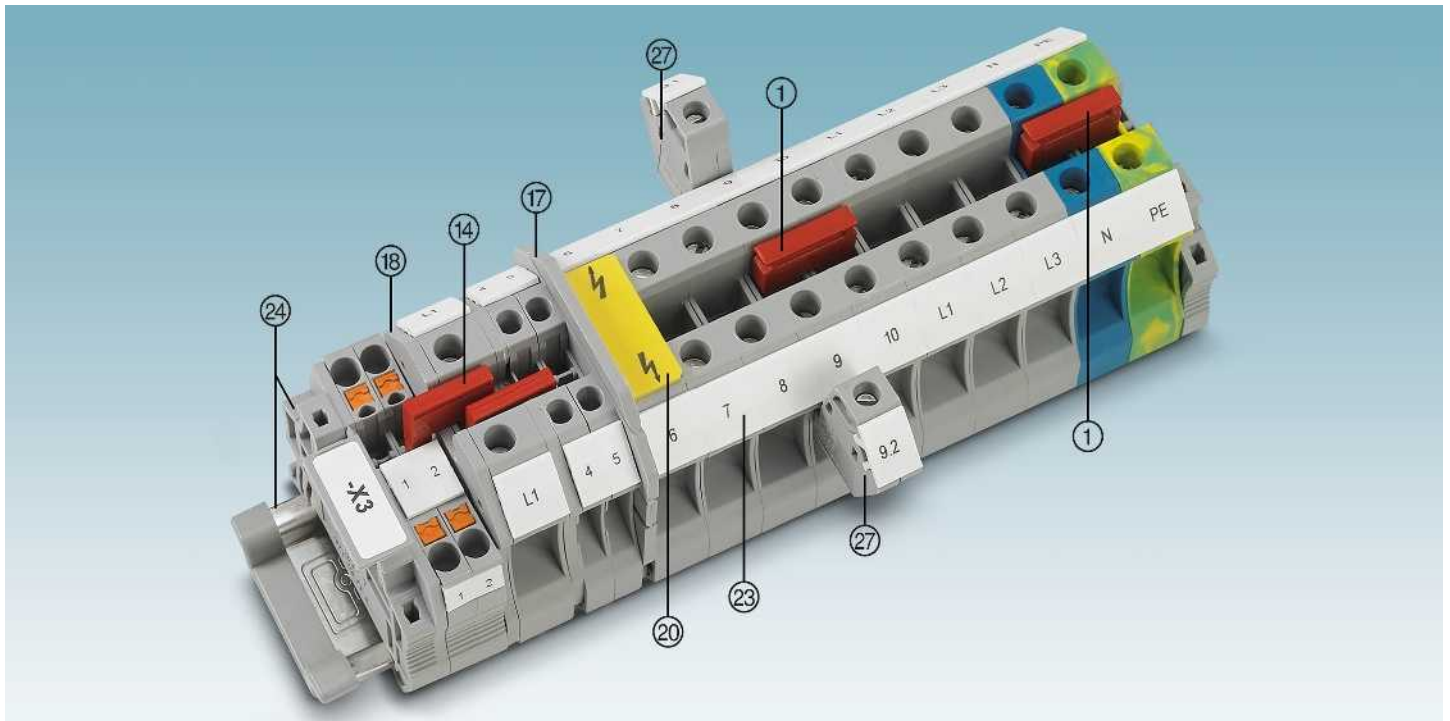

Beschreibung	Polzahl	Farbe	Typ	Artikel-Nr.	VPE	Typ	Artikel-Nr.	VPE
① Steckbrücke ¹⁾	2	rot	FBS 2-16	3005963	10			
⑦ Abgriffklemme		grau	AGK 4-UT 35	3047138	50			
Schraubendreher			SZS 1,0X6,5 VDE	1205079	10			
⑭ Reduzierbrücke	RB ... siehe Seite 344.							
⑰ Abteilungsstrennplatten / Deckelsegmente	ATP-... / DS-... siehe phoenixcontact.net/products							
⑱ Deckel	Beim Artikel dokumentiert							
⑳ Warnschilder	WS ... siehe Seite 353.							
㉑ Beschriftung der Seitennut	UC-TM 16, UCT-TM 16 oder ZB 16,3. Siehe auch Katalog 5, Auswahltabellen ab Seite 100.							
㉒ Tragschienen und Endhalter	Siehe Katalog 5.							
Vollständiges Zubehör siehe phoenixcontact.net/products	Hinweis: Ergänzendes oder abweichendes Zubehör ist beim Artikel dokumentiert.							

Durchgangs- und Schutzleiterklemmen

Hinweise:
 1) Weiteres Zubehör und technische Daten siehe Seite 64.
 Installationshinweise und Verwendung von Zubehör für Ex-Anwendungen siehe Seite 602.

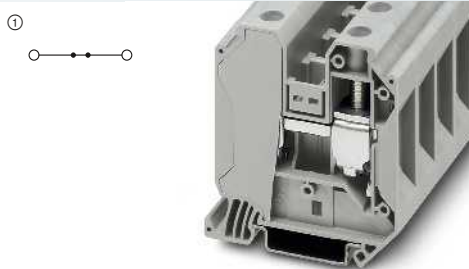

150 A, Durchgangsklemme

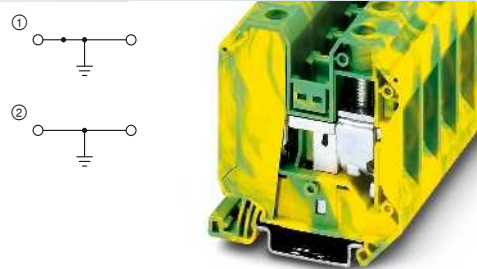

125 A, Schutzleiterklemme



Ex: KEMA 04ATEX2048 U / IECEx KEM 06.0027U

Technische Daten ¹⁾				
Breite	Länge	Höhe		
16	60,2	65,7 (NS 35/7,5)		
I _{max} [A]	U _{max} [V]	max. Ø [mm ²]	AWG (UL)	
150	1000	1,5 - 50	14-1/0	
101				
IEC	UL / CUL	CSA	Ex	
1000	600	600	690	
125 / 35	150 / -	150 / -	126 / 35	
16 - 1/0	-	-	-	
Anschlussvermögen		Aderendhülse ohne/m. Kunststoffhülse		
starr	flexibel			
1 Leiter		1,5 - 50	1,5 - 50	1,5 - 35 1,5 - 35

Bestelldaten			
Typ	Artikel-Nr.	VPE	
UT 35	3044225	50	
UT 35 BU	3044238	50	



Ex: KEMA 04ATEX2048 U / IECEx KEM 06.0027U

Technische Daten ¹⁾				
Breite	Länge	Höhe		
16	60,2	65,7 (NS 35/7,5)		
I _{max} [A]	U _{max} [V]	max. Ø [mm ²]	AWG (UL)	
125	800	1,5 - 35	14-2	
101				
IEC	UL / CUL	CSA	Ex	
-	-	-	-	
125 / 35	-	-	- / 35	
16 - 2	-	-	-	
Anschlussvermögen		Aderendhülse ohne/m. Kunststoffhülse		
starr	flexibel			
1,5 - 35	1,5 - 35	1,5 - 35	1,5 - 35	1,5 - 35

Bestelldaten			
Typ	Artikel-Nr.	VPE	
UT 35-PE	3044241	50	
UT 35-PE/S	3215928	50	

Installationsklemmen

Hinweise:
 1) Weiteres Zubehör und technische Daten siehe Seite 64.
 Für UT1 35 sind nur die Brücken FBI ...-12 einsetzbar.
Montagehinweis:
 Für die sichere Fixierung der N-Sammelschiene müssen Auflageböcke am Anfang und Ende jeder Klemmenleiste sowie bei längeren Klemmenleisten alle 20 cm gesetzt werden.
 Die jeweils passenden Auflageböcke finden Sie unter phoenixcontact.net/products

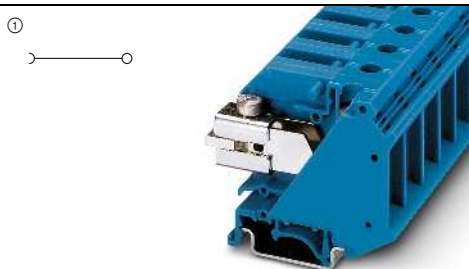

110 A, N-Trennklemme

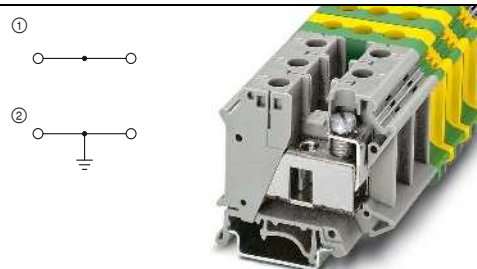

125 A, Durchgangs- und Schutzleiterklemme



Technische Daten ¹⁾				
Breite	Länge	Höhe		
15	55	51 (NS 35/7,5) / 56 (NS 32)		
I _{max} [A]	U _{max} [V]	max. Ø [mm ²]	AWG (UL)	
110	400	0,75 - 35	-	
-				
IEC	UL / CUL	CSA	Ex	
400	-	-	-	
110 / 35	-	-	-	
18 - 2	-	-	-	
Anschlussvermögen		Aderendhülse ohne/m. Kunststoffhülse		
starr	flexibel			
1 Leiter		0,75 - 35	0,75 - 35	0,75 - 35 0,75 - 35
2 Leiter (gleichartig)		0,75 - 10	0,75 - 10	0,75 - 10 -
Allgemeine Daten				
Abisolierlänge	[mm]			
Brennbarkeitsklasse nach UL 94	V2			

Bestelldaten			
Typ	Artikel-Nr.	VPE	
UTN 35	3245066	50	



Technische Daten ¹⁾				
Breite	Länge	Höhe		
15,2	55	51 (NS 35/7,5) / 56 (NS 32)		
I _{max} [A]	U _{max} [V]	max. Ø [mm ²]	AWG (UL)	
125	800	0,75 - 35	-	
135				
IEC	UL / CUL	CSA	Ex	
800	-	-	-	
125 / 35	-	-	-	
18 - 2	-	-	-	
Anschlussvermögen		Aderendhülse ohne/m. Kunststoffhülse		
starr	flexibel			
0,75 - 35	0,75 - 35	0,75 - 35	0,75 - 35	0,75 - 35
0,75 - 10	0,75 - 10	0,75 - 10	0,75 - 10	-

Bestelldaten			
Typ	Artikel-Nr.	VPE	
UT1 35	3074088	50	
UT1 35 BU	3075731	50	
UT1 35-PE	3074091	50	

Reihenklemmen - CLIPLINE complete

Schraubanschlussklemmen UKH 50 mm²

Allgemeine technische Daten für Schraubanschlussklemmen UKH 50 mm²

Bemessungsdaten		IEC 60947-7-1 / IEC 60947-7-2			
Bemessungsquerschnitt	[mm ²]	50			
Querschnittsbereich	AWG	6 - 2/0			
Anschlussvermögen		starr	flexibel	Aderendhülse ohne/m. Kunststoffhülse	
1 Leiter	[mm ²]	16 - 70	25 - 70	25 - 50	25 - 50
2 Leiter (gleichartig)	[mm ²]	10 - 16	10 - 16	10 - 16	-
2 Leiter flexibel mit TWIN-Aderendhülse	[mm ²]	-	-	-	-
Allgemeine Daten					
Abisolierlänge	[mm]	24			
Schraubengewinde		M6			
Anzugsdrehmoment	[Nm]	6 - 8			
Isolierstoff		PA			
Brennbarkeitsklasse nach UL 94		V0			
Hinweis: Ergänzende oder abweichende Daten sind beim Artikel dokumentiert.					

Hinweise:



Neben dem Artikel finden Sie die elektrische Innenbeschriftung als Schaltbild. Freie Verbindungsstellen für Brückungen werden durch einen schwarzen Punkt dargestellt.

Die angegebenen technischen Daten und Zulassungen beziehen sich auf den ersten Artikel je Spalte. Angaben für die folgenden Artikel entnehmen Sie bitte phoenixcontact.net/products

¹⁾ Der Brückenstrom ist beim jeweiligen Artikel dokumentiert. Weitere Farben siehe Seite 340.

Systemzubehör für Schraubanschlussklemmen UKH 50 mm²

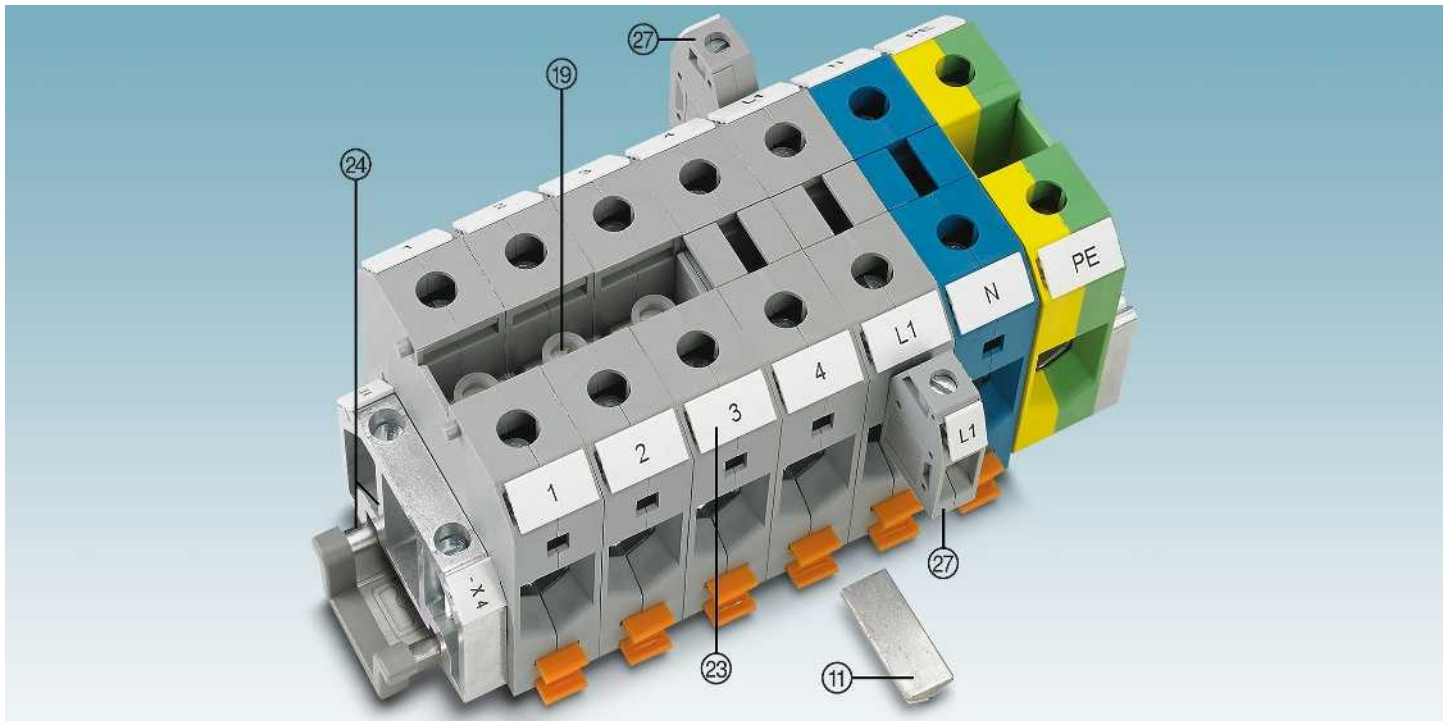

Beschreibung	Polzahl	Farbe	Typ	Artikel-Nr.	VPE	Typ	Artikel-Nr.	VPE
Ⓜ Feste Brücke ¹⁾	2	silberfarben	FBI 2-20	0201346	10			
	3	silberfarben	FBI 3-20	0201317	10			
Ⓜ Einlegeprofil für Bandleiteranschluss, siehe Seite 496		silberfarben	UKH 50 EP	3009228	10			
Ⓜ Abgriffklemme		grau	AGK 10-UKH 50	3001763	10			
Schraubendreher			SZS 1,2X8,0 VDE	1205082	10			
Ⓜ Beschriftung der Seitennut			UC-TM 10, UCT-TM 10 oder ZB 10. Siehe auch Katalog 5, Auswahltabellen ab Seite 100.					
Ⓜ Tragschienen und Endhalter			Siehe Katalog 5.					
Vollständiges Zubehör siehe phoenixcontact.net/products			Hinweis: Ergänzendes oder abweichendes Zubehör ist beim Artikel dokumentiert.					

Hochstromklemmen

Hinweise:

1) Weiteres Zubehör und technische Daten siehe Seite 66.

Installationshinweise und Verwendung von Zubehör für Ex-Anwendungen siehe Seite 602.

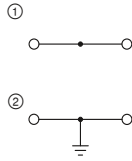

150 A, Durchgangsklemme



150 A, Klemmenblöcke



Ex:
KEMA 98ATEX1786U / IECEx KEM 06.0029U

Technische Daten¹⁾

Breite	Länge	Höhe	
20	75,5	83,5 (NS 35/15) / 81 (NS 32)	
I_{max} [A]	U_{max} [V]	max. Ø [mm ²]	AWG (UL)
150	1000	16 - 70	6-1/0
150			
IEC	UL / CUL	CSA	Ex
1000	600	600	690
150 / 50	150 / -	150 / -	133 / 50

Bestelldaten

Typ	Artikel-Nr.	VPE
UKH 50	① 3009118	10
UKH 50 BU	① 3009105	10
USLKG 50	② 0443049	10

Abmessungen	[mm]
Max. elektrische Daten	
Max. Brückenstrom	[A]
Bemessungsdaten	
Bemessungsspannung	[V]
Nennstrom / Querschnitt	[A] / [mm ²]

Beschreibung	Farbe
Klemme	grau
	blau
Schutzleiterklemme	grün-gelb
Klemmenblock, 3 x grau	grau
3 x grau, 1 x blau	grau/blau
3 x grau, 1 x schwarz-gelb	grau/schwarz-gelb
	gelb
3 x grau, 1 x blau, 1 x schwarz-gelb	grau/blau/schwarz-gelb

ERC

Technische Daten¹⁾

Breite	Länge	Höhe	
60	75,5	83,5 (NS 35/15) / 81 (NS 32)	
I_{max} [A]	U_{max} [V]	max. Ø [mm ²]	AWG (UL)
150	1000	16 - 70	-
150			
IEC	UL / CUL	CSA	Ex
1000	-	-	-
150 / 50	-	-	-

Bestelldaten

Typ	Artikel-Nr.	VPE
UKH 50-3L	① 3076634	3
UKH 50-3L/N	① 3076635	2
UKH 50-3L/FE	① 3076636	2
UKH 50-3L/N/FE	① 3076637	2

Hochstromklemmen zur Direktmontage

Hinweise:

1) Weiteres Zubehör und technische Daten siehe Seite 66.

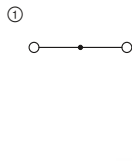

150 A, Durchgangsklemme zur Direktmontage

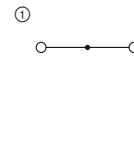

150 A, Klemmenblock zur Direktmontage

ERC

Technische Daten¹⁾

Breite	Länge	Höhe	
20	103,4	76	
I_{max} [A]	U_{max} [V]	max. Ø [mm ²]	AWG (UL)
150	1000	16 - 70	-
150			
IEC	UL / CUL	CSA	Ex
1000	-	-	-
150 / 50	-	-	-

Bestelldaten

Typ	Artikel-Nr.	VPE
UKH 50-F	① 3247019	10

Abmessungen	[mm]
Max. elektrische Daten	
Max. Brückenstrom	[A]
Bemessungsdaten	
Bemessungsspannung	[V]
Nennstrom / Querschnitt	[A] / [mm ²]

Beschreibung	Farbe
Klemme, zur Direktmontage	grau
Klemmenblock, zur Direktmontage, 3x grau	grau
3 x grau, 1 x blau	grau/blau
3 x grau, 1 x schwarz-gelb	grau/schwarz-gelb
	gelb
3 x grau, 1 x blau, 1 x schwarz-gelb	grau/blau/schwarz-gelb

ERC

Technische Daten¹⁾

Breite	Länge	Höhe	
60	103,4	76	
I_{max} [A]	U_{max} [V]	max. Ø [mm ²]	AWG (UL)
150	1000	16 - 70	-
150			
IEC	UL / CUL	CSA	Ex
1000	-	-	-
150 / 50	-	-	-

Bestelldaten

Typ	Artikel-Nr.	VPE
UKH 50-3L-F	① 3076638	3
UKH 50-3L/N-F	① 3076639	2
UKH 50-3L/FE-F	① 3076640	3
UKH 50-3L/N/FE-F	① 3076641	2

Reihenklempen - CLIPLINE complete

Schraubanschlussklemmen UKH 70 mm²

Allgemeine technische Daten für Schraubanschlussklemmen UKH 70 mm²

Bemessungsdaten		IEC 60947-7-1 / IEC 60947-7-2			
Bemessungsquerschnitt	[mm ²]	70			
Querschnittsbereich	AWG	4 - 3/0			
Anschlussvermögen		starr	flexibel	Aderendhülse ohne/m. Kunststoffhülse	
1 Leiter	[mm ²]	16 - 95	25 - 70	16 - 70	16 - 70
2 Leiter (gleichartig)	[mm ²]	16 - 25	16 - 25	16 - 25	-
2 Leiter flexibel mit TWIN-Aderendhülse	[mm ²]	-	-	-	-
Allgemeine Daten					
Abisolierlänge	[mm]	24			
Schraubengewinde		M8			
Anzugsdrehmoment	[Nm]	8 - 10			
Isolierstoff		PA			
Brennbarkeitsklasse nach UL 94		V0			
Hinweis: Ergänzende oder abweichende Daten sind beim Artikel dokumentiert.					

Hinweise:



Neben dem Artikel finden Sie die elektrische Innenbeschriftung als Schaltbild. Freie Verbindungsstellen für Brückungen werden durch einen schwarzen Punkt dargestellt.

Die angegebenen technischen Daten und Zulassungen beziehen sich auf den ersten Artikel je Spalte. Angaben für die folgenden Artikel entnehmen Sie bitte phoenixcontact.net/products

¹⁾ Der Brückenstrom ist beim jeweiligen Artikel dokumentiert. Weitere Farben siehe Seite 340.

Systemzubehör für Schraubanschlussklemmen UKH 70 mm²

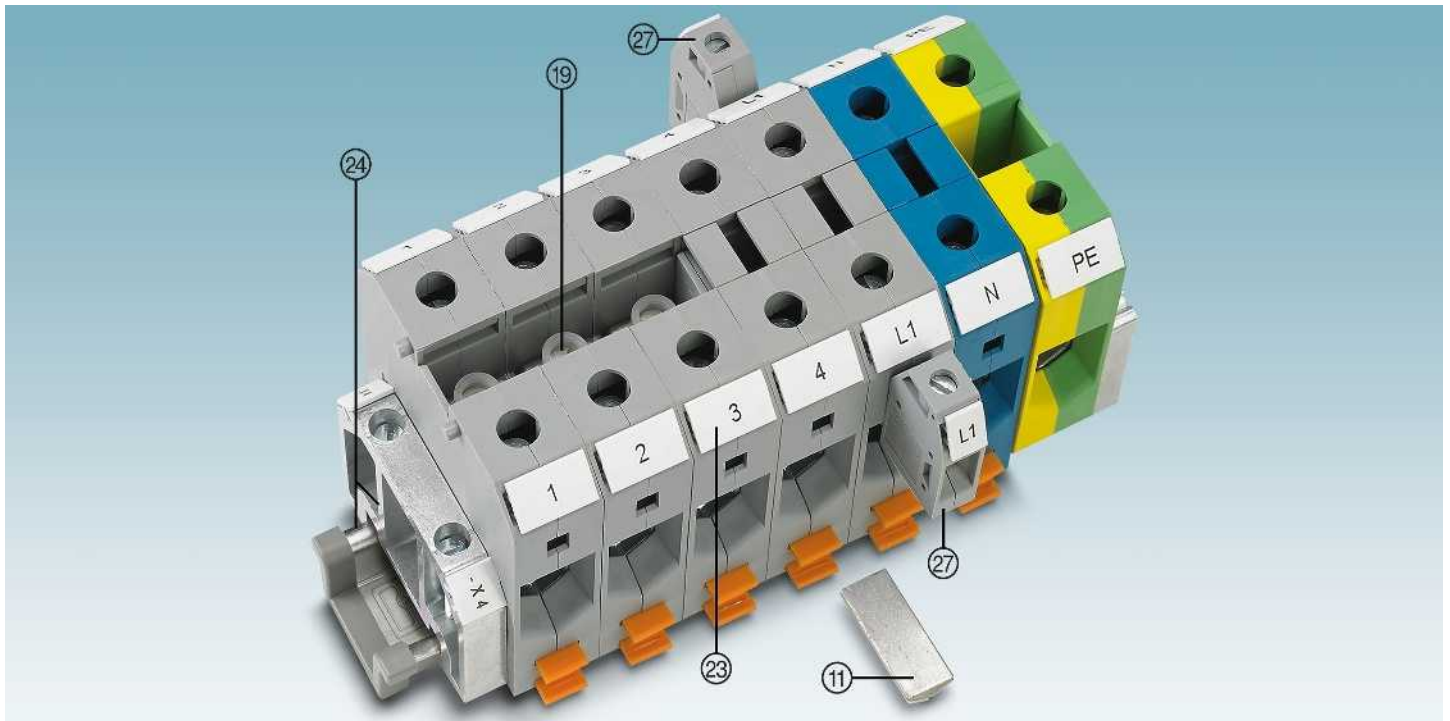

Beschreibung	Polzahl	Farbe	Typ	Artikel-Nr.	VPE	Typ	Artikel-Nr.	VPE
Ⓣ Feste Brücke ¹⁾	2	silberfarben	FBI 2-20 N	3213195	10			
	3	silberfarben	FBI 3-20 N	3213205	10			
Ⓢ Einlegeprofil für Bandleiteranschluss, siehe Seite 496		silberfarben	UKH 50 EP	3009228	10			
Ⓣ Abgriffklemme		grau	AGK 10-UKH 50	3001763	10			
Innensechskantschlüssel			VDE-ISS 6	1201934	1			
Ⓢ Beschriftung der Seitennut			UC-TM 10, UCT-TM 10 oder ZB 10. Siehe auch Katalog 5, Auswahltabellen ab Seite 100.					
Ⓣ Tragschienen und Endhalter			Siehe Katalog 5.					
Vollständiges Zubehör siehe phoenixcontact.net/products			Hinweis: Ergänzendes oder abweichendes Zubehör ist beim Artikel dokumentiert.					

Hochstromklemmen

Hinweise:

1) Weiteres Zubehör und technische Daten siehe Seite 68.

Installationshinweise und Verwendung von Zubehör für Ex-Anwendungen siehe Seite 602.

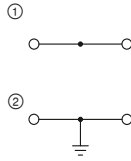

192 A, Durchgangsklemme

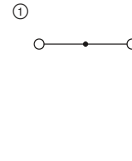

192 A, Klemmenblöcke



Ex: SEV12ATEX0168U / IECEx SEV12.0008U

Technische Daten¹⁾

Breite	Länge	Höhe	
20,3	70,5	80 (NS 35/7,5) / 85 (NS 32)	
I _{max.} [A]	U _{max.} [V]	max. Ø [mm ²]	AWG (UL)
192	1000	16 - 95	6-3/0
192			
IEC	UL / CUL	CSA	Ex
1000	1000	1000	880
192 / 70	192 / -	192 / -	180 / 70

Abmessungen	[mm]
Max. elektrische Daten	
Max. Brückenstrom	[A]
Bemessungsdaten	
Bemessungsspannung	[V]
Nennstrom / Querschnitt	[A] / [mm ²]

Beschreibung	Farbe
Klemme	grau
	blau
Schutzleiterklemme	grün-gelb
Klemmenblock, 3 x grau	grau
3 x grau, 1 x blau	grau/blau
3 x grau, 1 x schwarz-gelb	grau/schwarz-gelb
	gelb
3 x grau, 1 x blau, 1 x schwarz-gelb	grau/blau/schwarz-gelb

Bestelldaten

Typ	Artikel-Nr.	VPE
UKH 70	① 3213140	10
UKH 70 BU	① 3244601	10
UKH 70-PE/S	② 3213141	10

ERC

Technische Daten¹⁾

Breite	Länge	Höhe	
60,9	70,5	87,5 (NS 35/15) / 85 (NS 32)	
I _{max.} [A]	U _{max.} [V]	max. Ø [mm ²]	AWG (UL)
192	1000	16 - 95	-
192			
IEC	UL / CUL	CSA	Ex
1000	-	-	-
192 / 70	-	-	-

Typ	Artikel-Nr.	VPE
UKH 70-3L	① 3076329	4
UKH 70-3L/N	① 3076361	3
UKH 70-3L/FE	① 3076400	3
UKH 70-3L/N/FE	① 3076442	2

Hochstromklemmen zur Direktmontage

Hinweise:

1) Weiteres Zubehör und technische Daten siehe Seite 68.

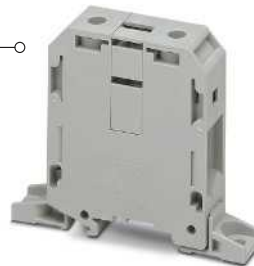
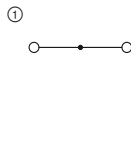

192 A, Durchgangsklemme zur Direktmontage

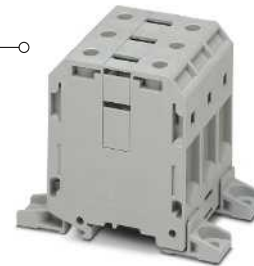
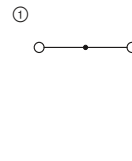

192 A, Klemmenblöcke zur Direktmontage

ERC

Technische Daten¹⁾

Breite	Länge	Höhe	
20,3	103,4	80	
I _{max.} [A]	U _{max.} [V]	max. Ø [mm ²]	AWG (UL)
192	1000	16 - 95	-
192			
IEC	UL / CUL	CSA	Ex
1000	-	-	-
192 / 70	-	-	-

Abmessungen	[mm]
Max. elektrische Daten	
Max. Brückenstrom	[A]
Bemessungsdaten	
Bemessungsspannung	[V]
Nennstrom / Querschnitt	[A] / [mm ²]

Beschreibung	Farbe
Klemme, zur Direktmontage	grau
Klemmenblock, zur Direktmontage, 3x grau	grau
3 x grau, 1 x blau	grau/blau
3 x grau, 1 x schwarz-gelb	grau/schwarz-gelb
	gelb
3 x grau, 1 x blau, 1 x schwarz-gelb	grau/blau/schwarz-gelb

Bestelldaten

Typ	Artikel-Nr.	VPE
UKH 70-F	① 3247051	10

ERC

Technische Daten¹⁾

Breite	Länge	Höhe	
60,9	103,4	80	
I _{max.} [A]	U _{max.} [V]	max. Ø [mm ²]	AWG (UL)
192	1000	16 - 95	-
192			
IEC	UL / CUL	CSA	Ex
1000	-	-	-
192 / 70	-	-	-

Typ	Artikel-Nr.	VPE
UKH 70-3L-F	① 3076484	4
UKH 70-3L/N-F	① 3076523	3
UKH 70-3L/FE-F	① 3076565	3
UKH 70-3L/N/FE-F	① 3076604	2

Reihenklempen - CLIPLINE complete

Schraubanschlussklempen UKH 70 mm²

Hochstromklempen

Hinweise:
Weiteres Zubehör und technische Daten siehe Seite 68



- Kompakte Hochstromklempen mit 1500 V Nennspannung
- Für den Einsatz in der regenerativen Energieerzeugung - speziell in der Photovoltaik
- Vier integrierte Abgriffklempen mit 10-mm²-Querschnitt für eine einfache Einspeisung oder Potenzialverteilung
- Kompakte und platzsparende Bauform
- Brückbar mit Schraubbrücken für eine einfache Potenzialverteilung
- Großflächige Beschriftungsmöglichkeiten

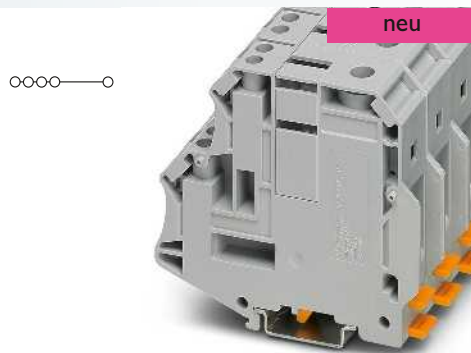

192 A, Einspeiseklemme, 4 Abgänge 10 mm²

Abmessungen	[mm]	Breite	Länge	Höhe NS 35/7,5
Abmessungen	[mm]	20,3	88,6	80
Abmessungen	[mm]	Breite	Länge	Höhe NS 35/15
Abmessungen	[mm]	20,3	88,6	87,5
Abmessungen	[mm]	Breite	Länge	Höhe NS 32
Abmessungen	[mm]	20,3	88,6	85
Max. elektrische Daten		I _{max} [A]	U _{max} [V]	max. Ø [mm ²] AWG (UL)
Max. elektrische Daten		192	1500	16 - 95 -
Bemessungsdaten		IEC 60947-7-1	UL	CSA IEC/EN 60079-7
Bemessungsspannung	[V]	1500	-	-
Nennstrom / Querschnitt	[A] / [mm ²]	192 / -	- / -	- / -
Bemessungsquerschnitt	[mm ²]	70	-	-
Querschnittsbereich	AWG	4 - 3/0	-	-
Anschlussvermögen Einspeisung		starr	flexibel	Aderendhülse ohne / m. Kunststoffhülse
1 Leiter	[mm ²]	16 - 95	25 - 70	16 - 70 16 - 70
2 Leiter (gleichartig)	[mm ²]	16 - 25	16 - 25	16 - 25 -
Anschlussvermögen Abzweig		starr	flexibel	Aderendhülse ohne / m. Kunststoffhülse
1 Leiter	[mm ²]	1,5 - 16	0,5 - 16	0,5 - 10 0,5 - 10
2 Leiter (gleichartig)	[mm ²]	0,5 - 4	0,5 - 4	0,5 - 2,5 -

Technische Daten			
Breite	Länge	Höhe NS 35/7,5	
20,3	88,6	80	
Breite	Länge	Höhe NS 35/15	
20,3	88,6	87,5	
Breite	Länge	Höhe NS 32	
20,3	88,6	85	
I _{max} [A]	U _{max} [V]	max. Ø [mm ²]	AWG (UL)
192	1500	16 - 95	-
IEC 60947-7-1	UL	CSA	IEC/EN 60079-7
Bemessungsspannung	[V]	1500	-
Nennstrom / Querschnitt	[A] / [mm ²]	192 / -	- / -
Bemessungsquerschnitt	[mm ²]	70	-
Querschnittsbereich	AWG	4 - 3/0	-
Anschlussvermögen Einspeisung		starr	flexibel
1 Leiter	[mm ²]	16 - 95	25 - 70
2 Leiter (gleichartig)	[mm ²]	16 - 25	16 - 25
Anschlussvermögen Abzweig		starr	flexibel
1 Leiter	[mm ²]	1,5 - 16	0,5 - 16
2 Leiter (gleichartig)	[mm ²]	0,5 - 4	0,5 - 4

Beschreibung	Farbe
Klemme	grau blau
Schutzleiterklemme	grün/gelb

Bestelldaten		
Typ	Artikel-Nr.	VPE
UKH 70/4X10	3213142	10
UKH 70/4X10 BU	3213143	10

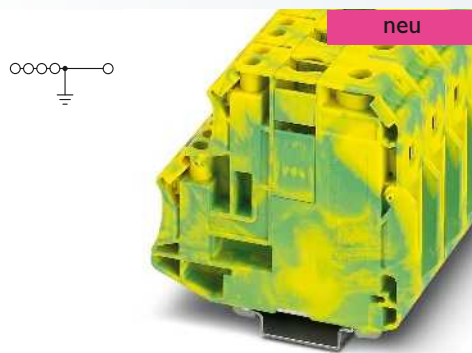

**192 A, Schutzleiterklemme, 4 Abgänge
10 mm²**

Technische Daten			
Breite	Länge	Höhe NS 35/7,5	
20,3	88,6	80	
Breite	Länge	Höhe NS 35/15	
20,3	88,6	87,5	
Breite	Länge	Höhe NS 32	
20,3	88,6	85	
I _{max} [A]	U _{max} [V]	max. Ø [mm ²]	AWG (UL)
192	1000	16 - 95	-
IEC 60947-7-2			
IEC	UL	CSA	IEC/ EN 60079-7
1000	-	-	-
192 / 70	- / -	- / -	-
70	-	-	-
4 - 3/0	-	-	-
starr		flexibel	Aderendhülse ohne / m. Kunststoffhülse
16 - 95	25 - 70	16 - 70	16 - 70
16 - 25	16 - 25	16 - 25	-
starr		flexibel	Aderendhülse ohne / m. Kunststoffhülse
1,5 - 16	0,5 - 16	0,5 - 10	0,5 - 10
0,5 - 4	0,5 - 4	0,5 - 2,5	-

Bestelldaten		
Typ	Artikel-Nr.	VPE
UKH 70/4X10-PE	3213144	10

Reihenklempen - CLIPLINE complete

Schraubanschlussklemmen UKH 95 mm²

Allgemeine technische Daten für Schraubanschlussklemmen UKH 95 mm²

Bemessungsdaten		IEC 60947-7-1 / IEC 60947-7-2			
Bemessungsquerschnitt	[mm ²]	95			
Querschnittsbereich	AWG	4 - 3/0			
Anschlussvermögen		starr	flexibel	Aderendhülse ohne/m. Kunststoffhülse	
1 Leiter	[mm ²]	25 - 95	35 - 95	35 - 95	35 - 95
2 Leiter (gleichartig)	[mm ²]	25 - 35	25 - 35	16 - 35	-
2 Leiter flexibel mit TWIN-Aderendhülse	[mm ²]	-	-	-	-
Max. Querschnitt mit Einlegebrücke	[mm ²]	95	70	-	-
Allgemeine Daten					
Abisolierlänge	[mm]	33			
Schraubengewinde		M8			
Anzugsdrehmoment	[Nm]	15 - 20			
Isolierstoff		PA			
Brennbarkeitsklasse nach UL 94		V0			
Hinweis: Ergänzende oder abweichende Daten sind beim Artikel dokumentiert.					

Hinweise:



Neben dem Artikel finden Sie die elektrische Innenbeschriftung als Schaltbild. Freie Verbindungsstellen für Brückungen werden durch einen schwarzen Punkt dargestellt.

Die angegebenen technischen Daten und Zulassungen beziehen sich auf den ersten Artikel je Spalte. Angaben für die folgenden Artikel entnehmen Sie bitte phoenixcontact.net/products

¹⁾ Der Brückenstrom ist beim jeweiligen Artikel dokumentiert. Weitere Farben siehe Seite 340.

Systemzubehör für Schraubanschlussklemmen UKH 95 mm²

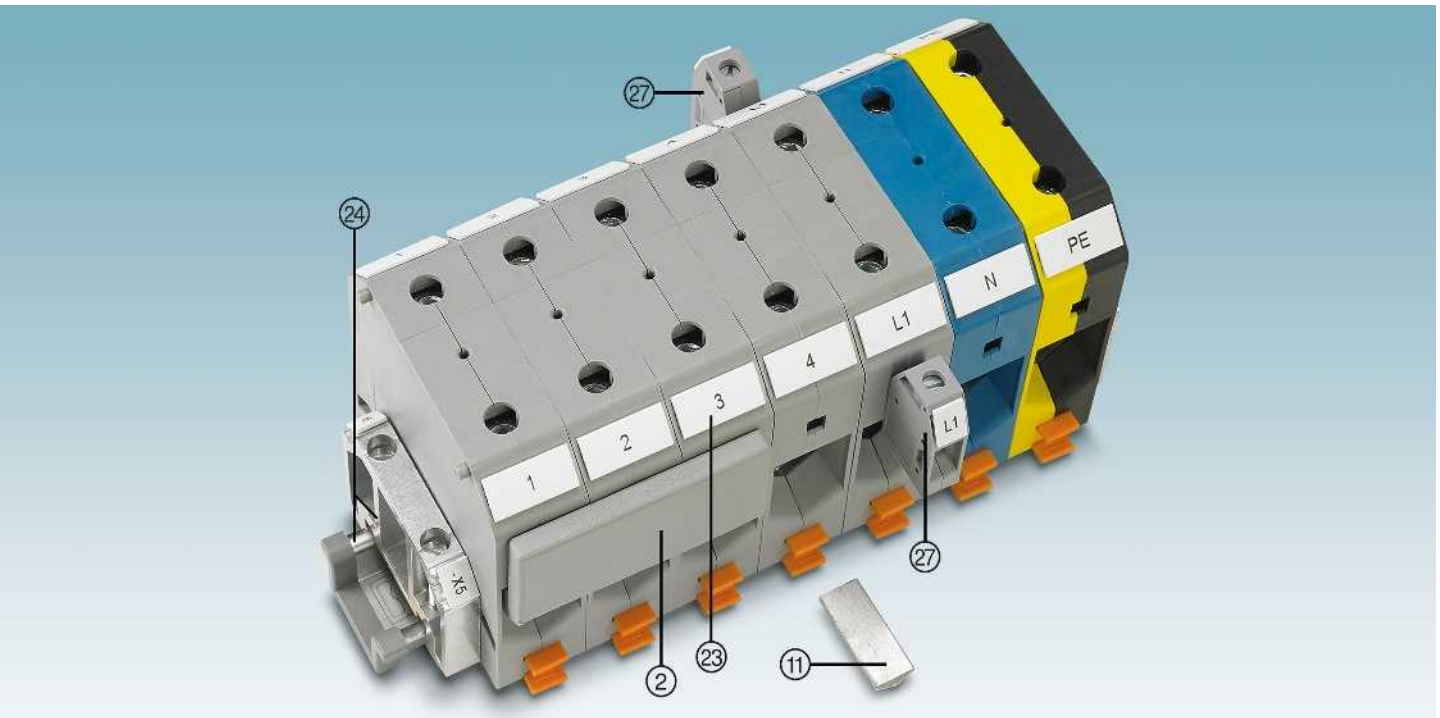

Beschreibung	Polzahl	Farbe	Typ	Artikel-Nr.	VPE	Typ	Artikel-Nr.	VPE
Ⓜ Einlegebrücke ¹⁾	2	grau	EB 2-25/UKH	0201362	10			
	3	grau	EB 3-25/UKH	0201375	10			
Ⓜ Einlegeprofil für Bandleiteranschluss, siehe Seite 496		silberfarben	UKH 95 EP	3009231	10			
Ⓜ Abgriffklemme		grau	AGK 10-UKH 95	3003541	10			
Innensechskantschlüssel			VDE-ISS 6	1201934	1			

Ⓜ Beschriftung der Seitennut	UC-TM 10, UCT-TM 10 oder ZB 10. Siehe auch Katalog 5, Auswahltabellen ab Seite 100.							
Ⓜ Tragschienen und Endhalter	Siehe Katalog 5.							
Vollständiges Zubehör siehe phoenixcontact.net/products	Hinweis: Ergänzendes oder abweichendes Zubehör ist beim Artikel dokumentiert.							

Hochstromklempen

Hinweise:
 1) Weiteres Zubehör und technische Daten siehe Seite 72.
 Installationshinweise und Verwendung von Zubehör für Ex-Anwendungen siehe Seite 602.

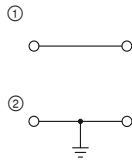

232 A, Durchgangsklemme

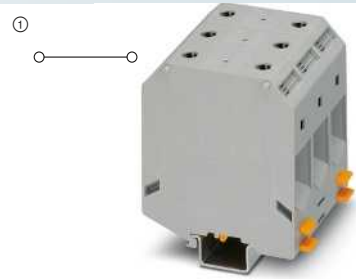

232 A, Klemmenblock

Ex:

 KEMA 98ATEX1786U / IECEx KEM 06.0029U

Abmessungen	[mm]
Max. elektrische Daten	
Max. Brückenstrom	[A]
Bemessungsdaten	
Bemessungsspannung	[V]
Nennstrom / Querschnitt	[A] / [mm ²]

Technische Daten ¹⁾			
Breite	Länge	Höhe	
25	83	97,5 (NS 35/15) / 95 (NS 32)	
I _{max} [A]	U _{max} [V]	max. Ø [mm ²]	AWG (UL)
232	1000	25 - 95	2-4/0
IEC	UL / CUL	CSA	Ex
1000	600	600	880
232 / 95	230 / -	200 / -	216 / 95

Technische Daten ¹⁾			
Breite	Länge	Höhe	
75	82,8	97,5 (NS 35/15) / 95 (NS 32)	
I _{max} [A]	U _{max} [V]	max. Ø [mm ²]	AWG (UL)
232	1000	25 - 95	2-4/0
IEC	UL / CUL	CSA	Ex
1000	600	-	-
232 / 95	230 / -	-	-

Beschreibung	Farbe
Klemme	grau
	blau
Schutzleiterklemme	grün-gelb
Klemmenblock, 3 x grau	grau
3 x grau, 1 x blau	grau/blau
3 x grau, 1 x schwarz-gelb	grau/schwarz-gelb
	gelb
3 x grau, 1 x blau, 1 x schwarz-gelb	grau/blau/schwarz-gelb

Bestelldaten			
Typ	Artikel-Nr.	VPE	
UKH 95	① 3010013	3	
UKH 95 BU	① 3010136	3	
USLKG 95	② 0441041	10	

Bestelldaten			
Typ	Artikel-Nr.	VPE	
UKH 95-3L	① 3076332	3	
UKH 95-3L/N	① 3076374	2	
UKH 95-3L/FE	① 3076413	2	
UKH 95-3L/N/FE	① 3076455	2	

Hochstromklempen zur Direktmontage

Hinweise:
 1) Weiteres Zubehör und technische Daten siehe Seite 72.

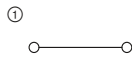

232 A, Durchgangsklemme zur Direktmontage

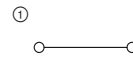

232 A, Klemmenblöcke zur Direktmontage

Abmessungen	[mm]
Max. elektrische Daten	
Max. Brückenstrom	[A]
Bemessungsdaten	
Bemessungsspannung	[V]
Nennstrom / Querschnitt	[A] / [mm ²]

Technische Daten ¹⁾			
Breite	Länge	Höhe	
25	118,8	90	
I _{max} [A]	U _{max} [V]	max. Ø [mm ²]	AWG (UL)
232	1000	25 - 95	2-4/0
IEC	UL / CUL	CSA	Ex
1000	600	-	-
232 / 95	230 / -	-	-

Technische Daten ¹⁾			
Breite	Länge	Höhe	
75	118,8	90	
I _{max} [A]	U _{max} [V]	max. Ø [mm ²]	AWG (UL)
232	1000	25 - 95	-
IEC	UL / CUL	CSA	Ex
1000	-	-	-
232 / 95	-	-	-

Beschreibung	Farbe
Klemme, zur Direktmontage	grau
Klemmenblock, zur Direktmontage, 3x grau	grau
3 x grau, 1 x blau	grau/blau
3 x grau, 1 x schwarz-gelb	grau/schwarz-gelb
	gelb
3 x grau, 1 x blau, 1 x schwarz-gelb	grau/blau/schwarz-gelb

Bestelldaten			
Typ	Artikel-Nr.	VPE	
UKH 95-F	① 3247022	10	

Bestelldaten			
Typ	Artikel-Nr.	VPE	
UKH 95-3L-F	① 3076497	4	
UKH 95-3L/N-F	① 3076536	2	
UKH 95-3L/FE-F	① 3076578	2	
UKH 95-3L/N/FE-F	① 3076617	2	

Reihenklempen - CLIPLINE complete

Schraubanschlussklemmen UKH 150 mm²

Allgemeine technische Daten für Schraubanschlussklemmen UKH 150 mm²

Bemessungsdaten		IEC 60947-7-1			
Bemessungsquerschnitt	[mm ²]	150			
Querschnittsbereich	AWG	2 - 300 kcmil			
Anschlussvermögen		starr	flexibel	Aderendhülse ohne/m. Kunststoffhülse	
1 Leiter	[mm ²]	35 - 150	50 - 150	50 - 150	50 - 150
2 Leiter (gleichartig)	[mm ²]	25 - 50	35 - 50	25 - 50	-
2 Leiter flexibel mit TWIN-Aderendhülse	[mm ²]	-	-	-	-
Max. Querschnitt mit Einlegebrücke	[mm ²]	150	120	-	-
Allgemeine Daten					
Abisolierlänge	[mm]	40			
Schraubengewinde		M10			
Anzugsdrehmoment	[Nm]	25 - 30			
Isolierstoff		PA			
Brennbarkeitsklasse nach UL 94		V0			
Hinweis: Ergänzende oder abweichende Daten sind beim Artikel dokumentiert.					

Hinweise:



Neben dem Artikel finden Sie die elektrische Innenbeschriftung als Schaltbild. Freie Verbindungsstellen für Brückungen werden durch einen schwarzen Punkt dargestellt.

Die angegebenen technischen Daten und Zulassungen beziehen sich auf den ersten Artikel je Spalte. Angaben für die folgenden Artikel entnehmen Sie bitte phoenixcontact.net/products

¹⁾ Der Brückenstrom ist beim jeweiligen Artikel dokumentiert. Weitere Farben siehe Seite 340.

Systemzubehör für Schraubanschlussklemmen UKH 150 mm²

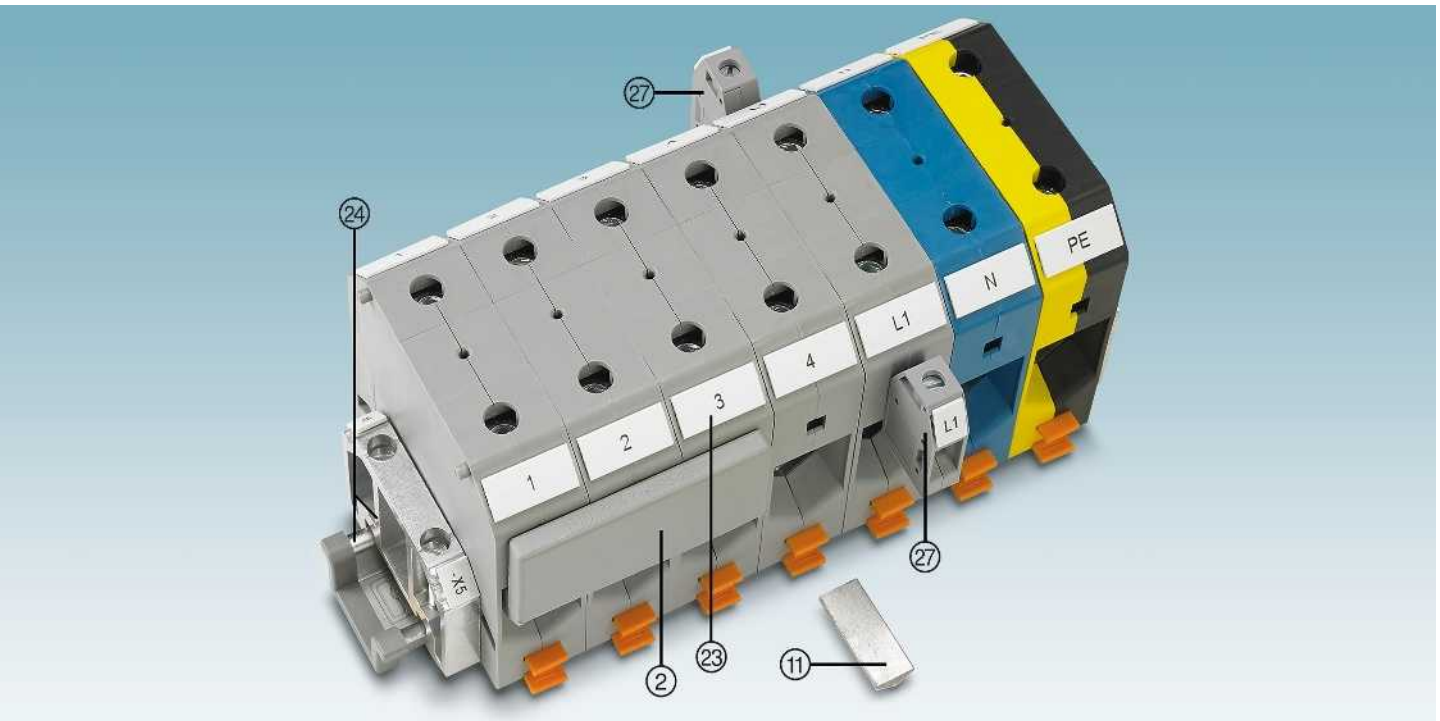

Beschreibung	Polzahl	Farbe	Typ	Artikel-Nr.	VPE	Typ	Artikel-Nr.	VPE
Ⓜ Einlegebrücke ¹⁾	2	grau	EB 2-31/UKH	0201388	10			
	3	grau	EB 3-31/UKH	0201391	10			
Ⓜ Einlegeprofil für Bandleiteranschluss, siehe Seite 496		silberfarben	UKH 150/240 EP	3009244	10			
Ⓜ Abgriffklemme		grau	AGK 10-UKH 150/240	3003554	10			
Innensechskantschlüssel			VDE-ISS 8	1201947	1			
Ⓜ Beschriftung der Seitennut			UC-TM 10, UCT-TM 10 oder ZB 10. Siehe auch Katalog 5, Auswahltabellen ab Seite 100.					
Ⓜ Tragschienen und Endhalter			Siehe Katalog 5.					
Vollständiges Zubehör siehe phoenixcontact.net/products			Hinweis: Ergänzendes oder abweichendes Zubehör ist beim Artikel dokumentiert.					

Hochstromklemmen

Hinweise:

1) Weiteres Zubehör und technische Daten siehe Seite 74.

Installationshinweise und Verwendung von Zubehör für Ex-Anwendungen siehe Seite 602.



309 A, Durchgangsklemme

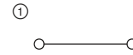

309 A, Klemmenblock



Ex:
KEMA 99ATEX8332 U / IECEx KEM 06.0030U

Technische Daten¹⁾

Breite	Länge	Höhe	
31	100	118,5 (NS 35/15) / 116 (NS 32)	
I_{max} [A]	U_{max} [V]	max. Ø [mm ²]	AWG (UL)
309	1000	35 - 150	2-300
300			
IEC	UL / CUL	CSA	Ex
1000	600	600	1100
309 / 150	285 / -	275 / -	256 / 150

Bestelldaten

Typ	Artikel-Nr.	VPE
UKH 150	3010110	3
UKH 150 BU	3010123	3



Technische Daten¹⁾

Breite	Länge	Höhe	
93	100	118,5 (NS 35/15) / 116 (NS 32)	
I_{max} [A]	U_{max} [V]	max. Ø [mm ²]	AWG (UL)
309	1000	35 - 150	2-300
300			
IEC	UL / CUL	CSA	Ex
1000	600	-	-
309 / 150	285 / -	-	-

Bestelldaten

Typ	Artikel-Nr.	VPE
UKH 150-3L	3076345	3
UKH 150-3L/N	3076387	2
UKH 150-3L/FE	3076426	2
UKH 150-3L/N/FE	3076468	2

Hochstromklemmen zur Direktmontage

Hinweise:

1) Weiteres Zubehör und technische Daten siehe Seite 74.

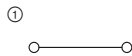

309 A, Durchgangsklemme zur Direktmontage

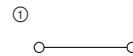

309 A, Klemmenblöcke zur Direktmontage



Technische Daten¹⁾

Breite	Länge	Höhe	
31	136,1	111	
I_{max} [A]	U_{max} [V]	max. Ø [mm ²]	AWG (UL)
309	1000	35 - 150	2-300
300			
IEC	UL / CUL	CSA	Ex
1000	600	-	-
309 / 150	285 / -	-	-

Bestelldaten

Typ	Artikel-Nr.	VPE
UKH 150-F	3247035	10



Technische Daten¹⁾

Breite	Länge	Höhe	
93	136,1	111	
I_{max} [A]	U_{max} [V]	max. Ø [mm ²]	AWG (UL)
309	1000	35 - 150	-
300			
IEC	UL / CUL	CSA	Ex
1000	-	-	-
309 / 150	-	-	-

Bestelldaten

Typ	Artikel-Nr.	VPE
UKH 150-3L-F	3076507	4
UKH 150-3L/N-F	3076549	2
UKH 150-3L/FE-F	3076581	2
UKH 150-3L/N/FE-F	3076620	2

Reihenklempen - CLIPLINE complete

Schraubanschlussklemmen UKH 240 mm²

Allgemeine technische Daten für Schraubanschlussklemmen UKH 240 mm²

Bemessungsdaten		IEC 60947-7-1			
Bemessungsquerschnitt	[mm ²]	240			
Querschnittsbereich	AWG	2/0 - 500 kcmil			
Anschlussvermögen		starr	flexibel	Aderendhülse ohne/m. Kunststoffhülse	
1 Leiter	[mm ²]	70 - 240	70 - 240	70 - 185	70 - 185
2 Leiter (gleichartig)	[mm ²]	35 - 95	50 - 95	35 - 50	-
2 Leiter flexibel mit TWIN-Aderendhülse	[mm ²]	-	-	-	-
Max. Querschnitt mit Einlegebrücke	[mm ²]	240	185	-	-
Allgemeine Daten					
Abisolierlänge	[mm]	40			
Schraubengewinde		M10			
Anzugsdrehmoment	[Nm]	25 - 30			
Isolierstoff		PA			
Brennbarkeitsklasse nach UL 94		V0			
Hinweis: Ergänzende oder abweichende Daten sind beim Artikel dokumentiert.					

Hinweise:



Neben dem Artikel finden Sie die elektrische Innenbeschriftung als Schaltbild. Freie Verbindungsstellen für Brückungen werden durch einen schwarzen Punkt dargestellt.

Die angegebenen technischen Daten und Zulassungen beziehen sich auf den ersten Artikel je Spalte. Angaben für die folgenden Artikel entnehmen Sie bitte phoenixcontact.net/products

¹⁾ Der Brückenstrom ist beim jeweiligen Artikel dokumentiert. Weitere Farben siehe Seite 340.

Systemzubehör für Schraubanschlussklemmen UKH 240 mm²

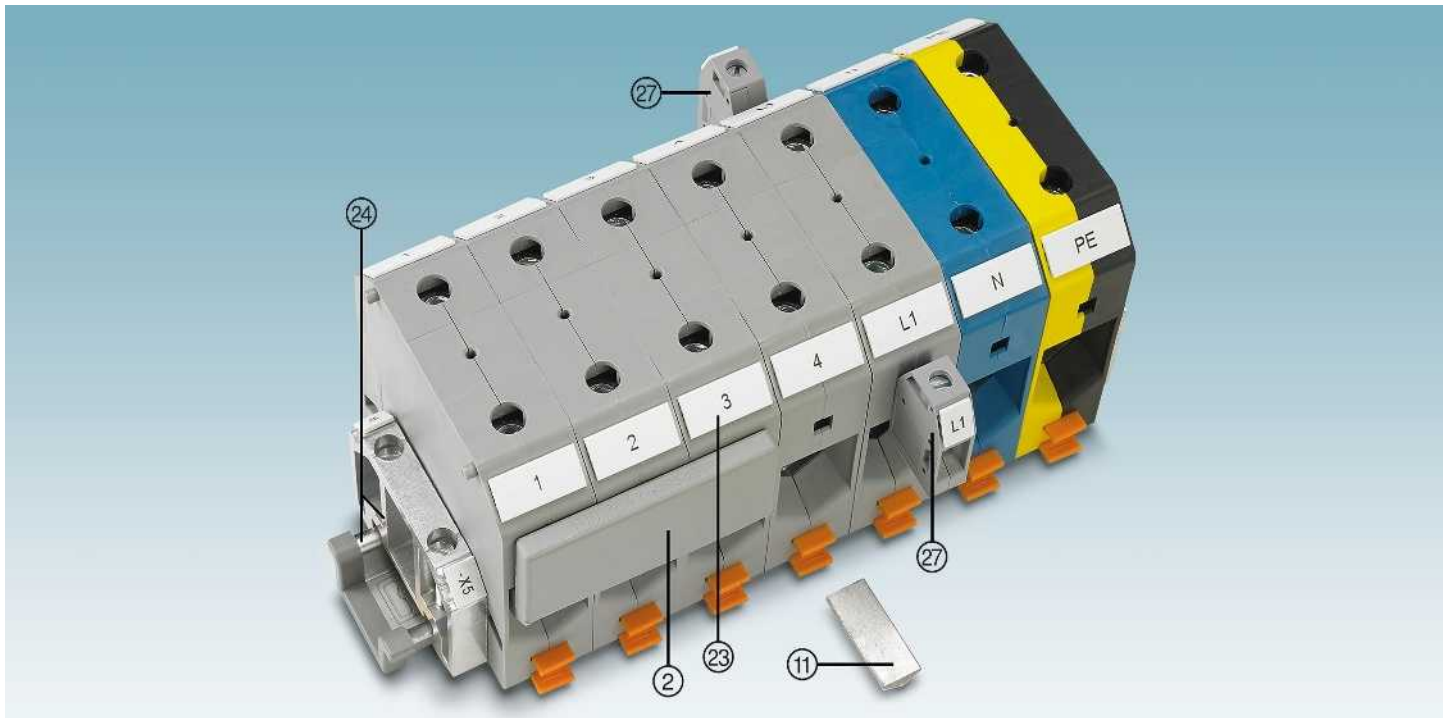

Beschreibung	Polzahl	Farbe	Typ	Artikel-Nr.	VPE	Typ	Artikel-Nr.	VPE
Ⓜ Einlegebrücke ¹⁾	2	grau	EB 2-36/UKH	0201401	10			
	3	grau	EB 3-36/UKH	0201414	10			
Ⓜ Einlegeprofil für Bandleiteranschluss, siehe Seite 496		silberfarben	UKH 150/240 EP	3009244	10			
Ⓜ Abgriffklemme		grau	AGK 10-UKH 150/240	3003554	10			
Innensechskantschlüssel			VDE-ISS 8	1201947	1			
Ⓜ Beschriftung der Seitennut			UC-TM 10, UCT-TM 10 oder ZB 10. Siehe auch Katalog 5, Auswahltabellen ab Seite 100.					
Ⓜ Tragschienen und Endhalter			Siehe Katalog 5.					
Vollständiges Zubehör siehe phoenixcontact.net/products			Hinweis: Ergänzendes oder abweichendes Zubehör ist beim Artikel dokumentiert.					

Hochstromklemmen

Hinweise:

1) Weiteres Zubehör und technische Daten siehe Seite 76.

Installationshinweise und Verwendung von Zubehör für Ex-Anwendungen siehe Seite 602.

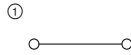

415 A, Durchgangsklemme

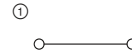

415 A, Klemmenblöcke



Ex:
KEMA 99ATEX8332 U / IECEx KEM 06.0030U

Technische Daten¹⁾

Breite	Länge	Höhe	
36	100	131,5 (NS 35/15) / 129 (NS 32)	
I _{max} [A]	U _{max} [V]	max. Ø [mm ²]	AWG (UL)
415	1000	70 - 240	2/0-500
382			
IEC	UL / CUL	CSA	Ex
1000	600	600	1100
415 / 240	380 / -	400 / -	350 / 240

Bestelldaten

Typ	Artikel-Nr.	VPE
UKH 240	3010217	3
UKH 240 BU	0711852	3



Technische Daten¹⁾

Breite	Länge	Höhe	
108	100	131,5 (NS 35/15) / 129 (NS 32)	
I _{max} [A]	U _{max} [V]	max. Ø [mm ²]	AWG (UL)
415	1000	70 - 240	2/0-500
382			
IEC	UL / CUL	CSA	Ex
1000	600	-	-
415 / 240	380 / -	-	-

Bestelldaten

Typ	Artikel-Nr.	VPE
UKH 240-3L	3076358	3
UKH 240-3L/N	3076390	2
UKH 240-3L/FE	3076439	2
UKH 240-3L/N/FE	3076471	2

Hochstromklemmen zur Direktmontage

Hinweise:

1) Weiteres Zubehör und technische Daten siehe Seite 76.

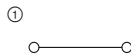

415 A, Durchgangsklemme zur Direktmontage

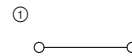

415 A, Klemmenblöcke zur Direktmontage



Technische Daten¹⁾

Breite	Länge	Höhe	
36	136,1	124	
I _{max} [A]	U _{max} [V]	max. Ø [mm ²]	AWG (UL)
415	1000	70 - 240	2/0-500
382			
IEC	UL / CUL	CSA	Ex
1000	600	-	-
415 / 240	380 / -	-	-

Bestelldaten

Typ	Artikel-Nr.	VPE
UKH 240-F	3247048	10



Technische Daten¹⁾

Breite	Länge	Höhe	
108	136,1	124	
I _{max} [A]	U _{max} [V]	max. Ø [mm ²]	AWG (UL)
415	1000	70 - 240	-
382			
IEC	UL / CUL	CSA	Ex
1000	-	-	-
415 / 240	-	-	-

Bestelldaten

Typ	Artikel-Nr.	VPE
UKH 240-3L-F	3076510	4
UKH 240-3L/N-F	3076552	2
UKH 240-3L/FE-F	3076594	2
UKH 240-3L/N/FE-F	3076633	2

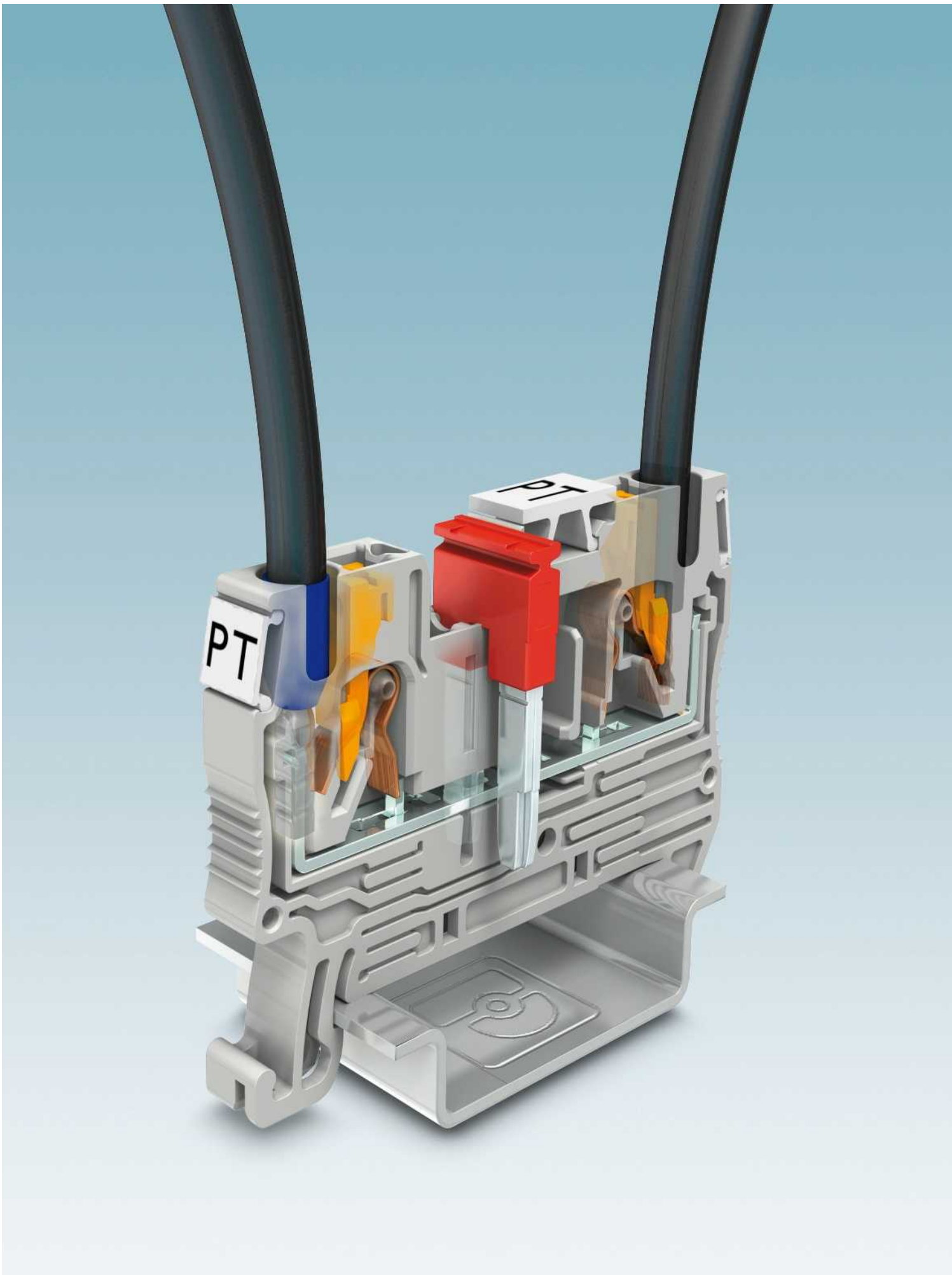

Push-in-Anschlussklemmen PT

Die Push-in-Anschlussklemmen PT aus dem CLIPLINE complete-System sind für den direkten Leiteranschluss entwickelt worden und bieten eine Vielzahl von Anwendungsmöglichkeiten. Einfache Handhabung, direktes werkzeugloses Stecken mit bis zu 50 Prozent geringeren Steckkräften sind die wesentlichen Vorteile dieser Klemmentechnologie. Durch das Einschieben starrer Leiter ab 0,25 mm² oder mit Aderendhülse bestückter Leiter ab 0,34 mm² wird die Kontaktfeder selbsttätig geöffnet und sorgt für die notwendige Anpresskraft gegen den Strombalken.

Der integrierte Betätigungsdrücker ermöglicht das Lösen von Leitern bzw. den Anschluss kleiner Leiterquerschnitte ab 0,14 mm² mit jedem Werkzeug - einfach und ohne direkten Kontakt zu stromführenden Teilen.

Die Anslusstechnik PT ist für eine Fülle an Approbationen geprüft und zugelassen. Dazu gehören beispielsweise Vibrationsfestigkeit nach Bahnnorm EN 50155 sowie Schock- und Korrosionsbeständigkeit nach gängigen Schiffbauregistern. Weiterhin ist sie zertifiziert in der Verfahrenstechnik im Bereich der erhöhten Sicherheit Ex e.

Programmübersicht

1,5 mm²

Durchgangs-, Mehrleiter- und Mehrstockklemmen sowie Schutzleiterklemmen	87
Initiatoren-/Aktorenklemmen	89
Messertrennklemmen	90
Rangierverbinder	92
Rangierwaben	99
Reihenklemmen in Pultbauform	108
Mini Durchgangs- und Schutzleiterklemmen	109

2,5 mm²

Durchgangs-, Mehrleiter- und Mehrstockklemmen sowie Schutzleiterklemmen	111
Trenn- und Messertrennklemmen	113
Diodenklemmen	121
Hybridklemmen mit einseitigem Schraubanschluss	123
Reihenklemmen in Pultbauform	124
Trenn- und Messertrennklemmen in Pultbauform	125
Installationsklemmen	126
Mini Durchgangs- und Schutzleiterklemmen	131

4 mm²

Durchgangs-, Mehrleiter- und Mehrstockklemmen sowie Schutzleiterklemmen	133
Sicherungsklemmen	134
Trenn- und Messertrennklemmen	135
Messwandler-Trennklemmen	136
Diodenklemmen	137
Hybridklemmen mit einseitigem Schraubanschluss	137
Installationsklemmen	138

6 mm²

Durchgangs-, Mehrleiter- und Mehrstockklemmen sowie Schutzleiterklemmen	141
Messwandler-Trennklemmen	142
Hybridklemmen mit einseitigem Schraubanschluss	143
Installationsklemmen	145

10 mm²

Durchgangs-, Mehrleiter- sowie Schutzleiterklemmen	147
Sicherungsklemmen	147

16 mm²

Durchgangs-, Mehrleiter- sowie Schutzleiterklemmen	149
--	-----

Power-Turn Hochstromklemmen PTPOWER 35 mm ² - 150 mm ²	150
--	------------

Reihenklebmen - CLIPLINE complete

Push-in-Anschlussklemmen PT

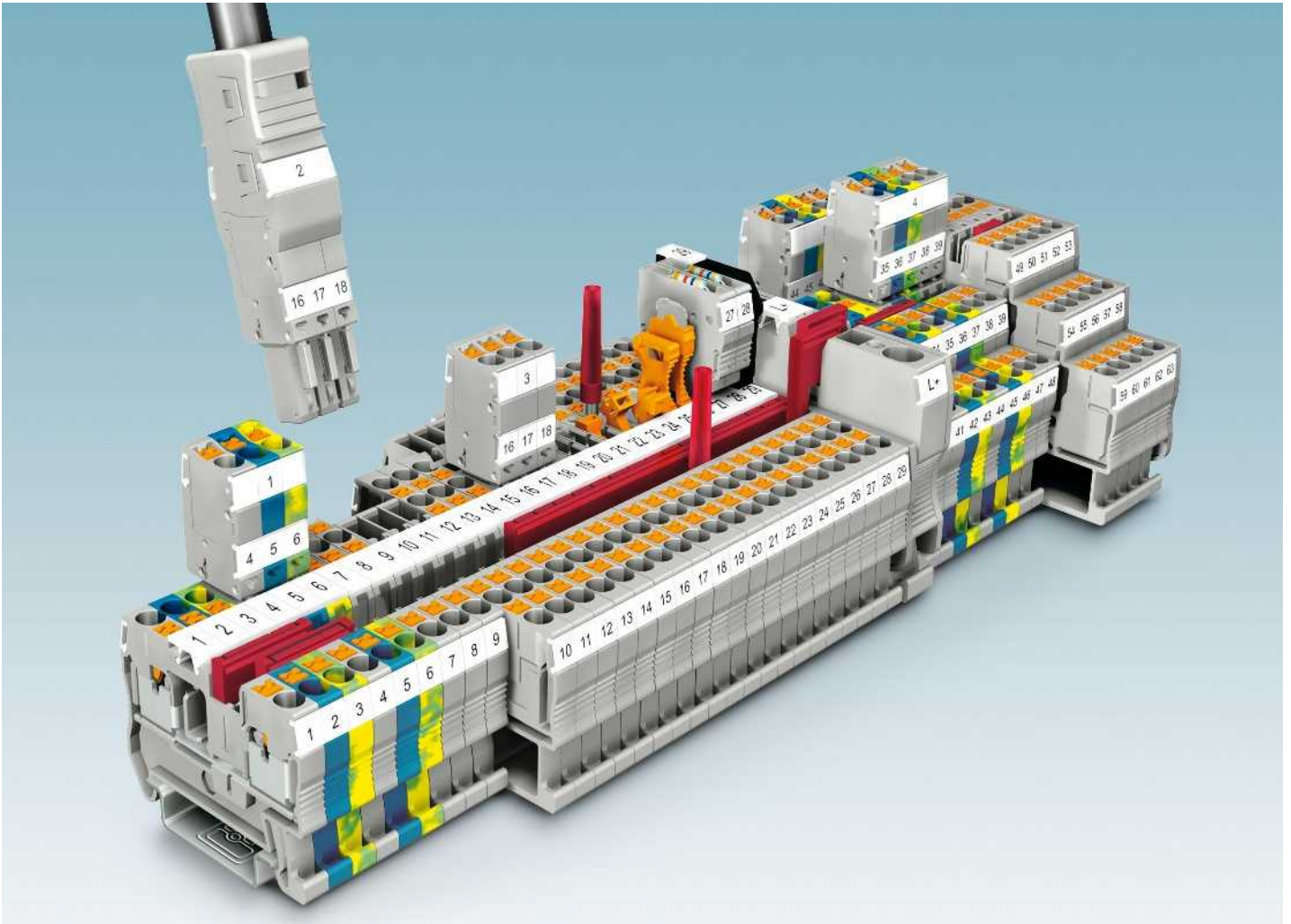

Push-in-Anschlussstechnik

Die Baureihe PT zeichnet sich durch den leichten, direkten Leiteranschluss aus und nutzt konsequent die Vorteile des CLIPLINE complete-Systems.



Federleichtes Stecken

Die bis zu 50 Prozent geringeren Steckkräfte der Push-in Technology erlauben das leichte, direkte Einstecken starrer und flexibler Leiter mit Aderendhülle ab 0,34 mm².

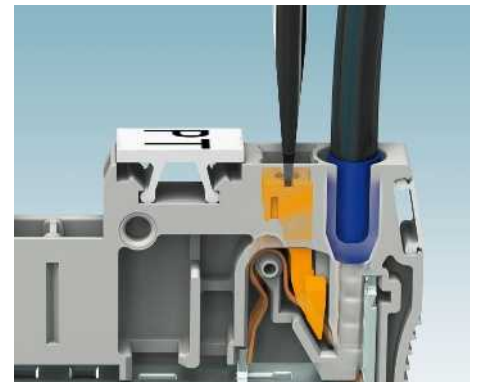

Drückerfunktion

Der integrierte Drücker ermöglicht das Lösen angeschlossener Leiter mit jedem Werkzeug - einfach und ohne direkten Kontakt zu stromführenden Teilen.

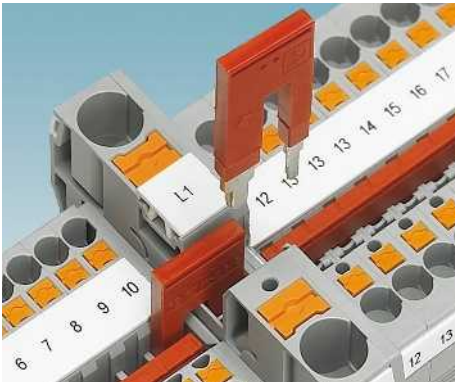

Die Reduzierbrücke ermöglicht eine einfache Verbindung von Klemmen unterschiedlicher Nennquerschnitte, z. B. einer Push-in Klemme PT 10 mit einer PT 2,5. Mit der Reduzierbrücke lassen sich Einspeiseblöcke zeitsparend aufbauen.

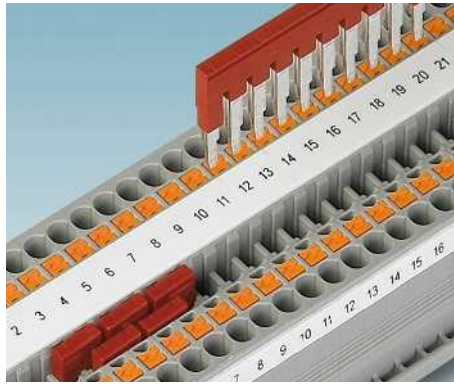

Mit dem doppelten Funktionsschacht können mit 2-poligen Brücken beliebig viele Klemmen miteinander verbunden werden. Die 2- bis 50-poligen Brücken ermöglichen die Brückung von bis zu 50 Klemmen in einem Arbeitsgang.

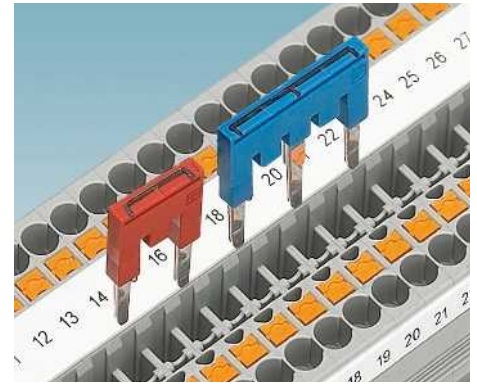

Eine überspringende Brückung wird durch Herausstrennen einzelner Kontaktungen aus der Standardbrücke hergestellt. So lassen sich durch eine Klemmenleiste zwei Potentiale parallel führen. Die Kontaktpunkte können zusätzlich markiert werden.

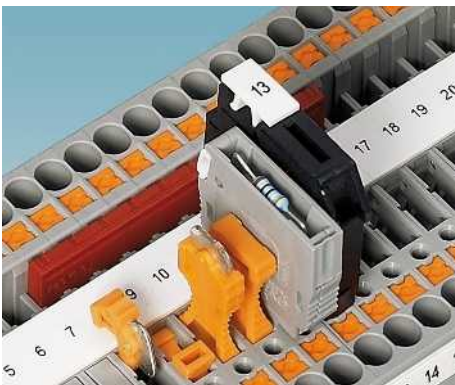

In die universelle Steckzone der Trennklemme lassen sich die isolierten Durchgangsverbinder P-FIX, Trennstecker P-DI, Bauelementestecker P-CO und die G-Sicherungsstecker P-FU einsetzen.

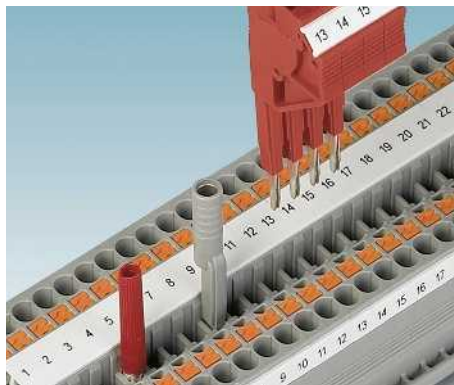

Für Messleitungen steht ein Prüfstecker mit 2,3-mm-Durchmesser zur Verfügung. Mit Prüfadaptern für Prüfstecker mit 4-mm-Durchmesser und den anreihbaren Prüfsteckern lassen sich alle Mess- und Prüfarbeiten zeitsparend realisieren.

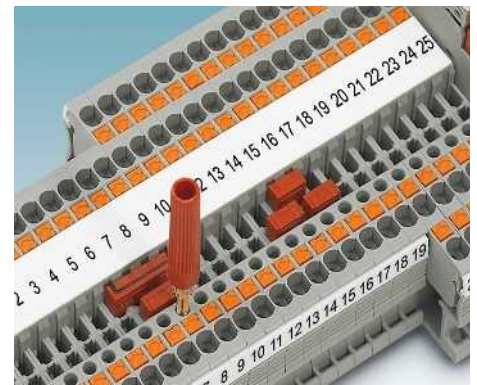

Neben der Prüfmöglichkeit im doppelten Funktionsschacht bieten alle Klemmen der Push-in Technology einen zusätzlichen Prüfkontakt für Prüfstecker mit 2,3-mm-Durchmesser.

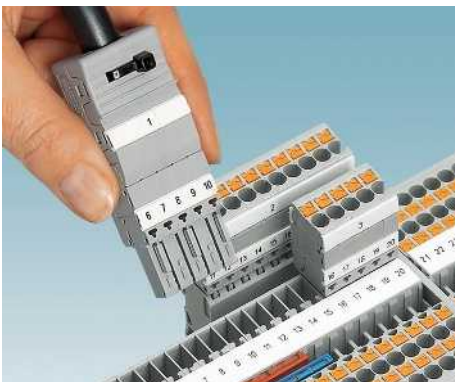

Um Signalverdrahtung mit Push-in Technology steckbar aufzubauen, stehen Push-in COMBI-Klemmen zur Verfügung. Das System ist fingerberührsicher und bietet selbstkonfektionierbare Stecker mit umfangreichem Zubehör.



Konturgleich zu den Durchgangsklemmen stehen Autoflachsicherungsklemmen mit 4-mm²-Leiteranschluss zur Verfügung. Alle Klemmen sind mit dem doppelten Funktionsschacht durchgängig untereinander brückbar.



Die kompakten Hebelsicherungsklemmen sind konturgleich zu den Durchgangsklemmen und lassen sich durchgängig beschriften und brücken. Eine zeitsparende Potenzialverteilung wird einfach durch eine überspringende Brückung realisiert.

Reihenklempen - CLIPLINE complete

Push-in-Anschlussklemmen PT

Durchgangs-, Mehrleiter- und Mehrstockklemmen PT ...



- Der integrierte Betätigungsdrücker bietet bei der werkzeuglosen Verdrahtung ein Höchstmaß an Ergonomie
- Federleichtes Stecken mit vorkonfektioniertem Leiter ab 0,25 mm²
- Eindeutige Identifizierung von Klemmstelle und Bedienbereich sorgt für optimalen Schutz vor Fehlverdrahtung
- Universelle Handhabung mit jedem geeigneten Werkzeug
- Doppelte Funktionsschächte zur Potenzialverteilung
- Individuelle Prüfmöglichkeit jedes Strompfades

i Ihr Webcode: #0068

Dreileiter-Initiatoren-/Aktorenklemme PTIO ...

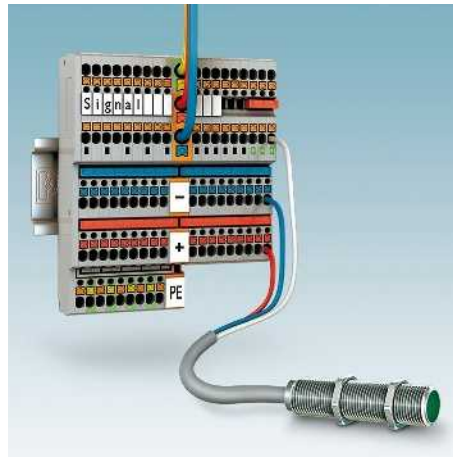

- Platzsparende Verdrahtung von Initiatoren und Aktoren auf einer Baubreite von nur 3,5 mm
- Kompakte Bauform für maximale Signaldichte
- Einspeiseklemmen ermöglichen eine individuelle Verteilung des Plus- und Minuspotenzials über Steckbrücken FBS ...
- Varianten mit Leuchtanzeige signalisieren Schaltzustände
- Großflächige Kennzeichnung der Verdrahtungsebenen

i Ihr Webcode: #0069

Messertrennklemmen PT ... und PTT ...



- Komfortables Auftrennen von Mess- und Regelkreisen durch Trennmesser
- Sicheres Einrasten des Trennmessers in den Endlagen
- Flexible Prüfmöglichkeiten beiderseits der Trennstelle
- Optional einrastbare Schaltsperre verhindert wirkungsvoll unbeabsichtigtes Schalten
- Universelle Trennzone auch zur Aufnahme von Trennstecker, Durchgangsverbinder, Bauelemente- und Sicherungsstecker

i Ihr Webcode: #0070

**Messwandler-Trennklemmen
PTME ...**

- Komfortables Verdrahten von Stromwandler-Messkreisen
- Sichere Längs- und Quertrennung der Strompfade
- Verrastung der Schalteinheiten in den jeweiligen Endlagen
- Unbeabsichtigtes Schalten wird durch optionale Schaltsperren verhindert
- Zur Potenzialverteilung und für Prüfvorgänge sind bis zu sechs Funktionsschächte pro Klemme integriert

i Ihr Webcode: **#0071**

**Rangierverbinder
PTRV ...**

- Rangierverbinder in platzsparendem Design
- Signalverdrahtung auf vier oder acht Ebenen
- Farbliche Kodierung in bis zu elf Farben zur eindeutigen Kennzeichnung der Verdrahtungsebenen
- Patentierter Doppelanschluss für eine zuverlässige Kontaktierung
- Prüfmöglichkeit an jedem Doppelanschluss

i Ihr Webcode: **#0160**

**Rangierwaben
PTMC ...**

- Modulare Rangierwaben in stapelbarem Konzept
- Vorder- und Rückseitige Verdrahtung
- Individuelle farbliche Kodierung der Anschlusspunkte
- Einfache und übersichtliche Verdrahtung durch Push-in-Anschluss-technik
- Komfortable Prüf- und Beschriftungsmöglichkeit der Anschlusspunkte
- Vielfältige Montagearten auf unterschiedlichen Trägersystemen

i Ihr Webcode: **#0161**

Reihenklempen - CLIPLINE complete

Push-in-Anschlussklemmen PT

Hybridklemmen PTU ...



- PT-Mischanschluss mit einseitiger Schraubanschlusstechnik
- Schneller und einfacher Push-in-Anschluss für die interne Schaltschrankverdrahtung
- Universeller Schraubanschluss für die externe Verdrahtung des Endanwenders
- Durchgängig zweifach brückbar und kompatibel zu allen Standardklemmen
- Interner TWIN-Anschluss für eine kompakte Potentialverteilung

i Ihr Webcode: **#0068**

Durchgangs- und Mehrleiterklemmen in Pultbauform PTS ..., PTS ...-TWIN



- Abgewinkelte Bauform ermöglicht minierte Biegeradien zur besseren Leiterführung
- Prädestiniert für den Einsatz auf Verdrahtungsrahmen anstelle üblicher Kanalverdrahtung
- Kompakte Bauform ab 3,5-mm-Teilungsbreite
- Zwei-, Drei- und Vierleiterklemmen in einer Kontur fluchtend

i Ihr Webcode: **#0072**

Installationsklemmen PTI ...



- Kompakte Installationsverteilerklemmen für Ein-/Dreiphasenapplikationen
- Doppelte Funktionsschächte für eine schnelle Potentialverteilung pro Etage
- Schnelle und sichere Neutralleitertrennung mit Rastfunktion in den Endlagen
- Flexible Montage und Demontage im Verbund ohne aufwändige Entfernung der Sammelschiene
- Großflächige Beschriftung und Prüfmöglichkeit jedes Klemmpunktes

i Ihr Webcode: **#0073**

Miniklemmen MPT ...

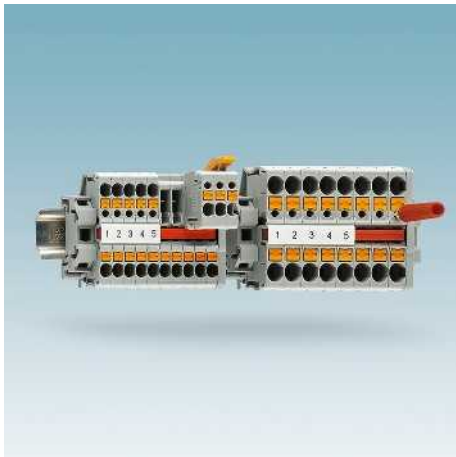

- Miniaturreihenklemme für 15-mm-Tragschiensysteme
- Äußerst kompakte Bauform für den Einsatz in kleinen Schaltkästen
- Prüfmöglichkeit für jeden Strompfad
- Brückungsmöglichkeit mit dem patentierten Steckbrückensystem FBS ...
- Konturgleiche Schutzleiterklemmen
- Steckbare Variante mit einseitigem COMBI-Steckanschluss, z. B. für die schnelle Verdrahtung vorkonfekzionierter Leitungen
- Leistungsstarker Kontakt bis 24 A

i Ihr Webcode: #0075

Power-Turn Hochstromklemmen PTPOWER



- Hochstrom-Federklemme mit patentiertem Power-Turn-Anschluss
- Einfaches und leichtes Verdrahten von Leiterquerschnitten bis 150 mm²
- Alternatives Direktstecken des Leiters z.B. in beengten Einbaulagen
- Einfache Potentialverteilung durch fest arretierbare Einlegebrücken
- Beidseitig anrastbare Abgriffklemmen ermöglichen den Spannungsabgriff bis zu 4 x 16 mm² pro Klemme
- Installation auf 35-mm-Tragschiene oder als Flanschlösung zur Direktmontage

i Ihr Webcode: #0158

Motoranschlussklemmen

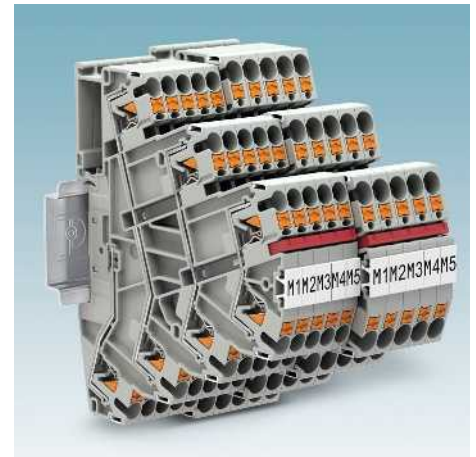

- Kompakte Vieretagenklemmen zur Verdrahtung von Drehstromverbrauchern
- Drei Phasen und Schutzleiteranschluss in einer Klemme
- Brückungsmöglichkeit pro Etage zur Potenzialverteilung oder Stern-Dreieck-Anwendungen
- Prüfmöglichkeit pro Etage
- Großflächige Beschriftung jedes Klemmpunktes
- Leistungsstarker Kontakt bis 32 A

i Ihr Webcode: #0159

Reihenklemmen - CLIPLINE complete

Push-in-Anschlussklemmen PT 1,5 mm²

Allgemeine technische Daten für Push-in-Anschlussklemmen PT 1,5 mm²

Bemessungsdaten		IEC 60947-7-1 / IEC 60947-7-2			
Bemessungsquerschnitt	[mm ²]	1,5			
Querschnittsbereich	AWG	26 - 14			
Anschlussvermögen		starr	flexibel	Aderendhülse ohne/m. Kunststoffhülse	
1 Leiter	[mm ²]	0,14 - 1,5	0,14 - 1,5	0,14 - 1,5	0,14 - 1
2 Leiter flexibel mit TWIN-Aderendhülse	[mm ²]	-	-	-	-
Anschlussquerschnitte direkt steckbar	[mm ²]	0,25 - 1,5	-	0,34 - 1,5	0,34 - 1
Allgemeine Daten					
Abisolierlänge	[mm]	8 - 10			
Isolierstoff		PA			
Brennbarkeitsklasse nach UL 94		V0			
Hinweis: Ergänzende oder abweichende Daten sind beim Artikel dokumentiert.					

Hinweise:



Neben dem Artikel finden Sie die elektrische Innenbeschriftung als Schaltbild. Freie Verbindungsstellen für Brückungen werden durch einen schwarzen Punkt dargestellt.

Die angegebenen technischen Daten und Zulassungen beziehen sich auf den ersten Artikel je Spalte. Angaben für die folgenden Artikel entnehmen Sie bitte phoenixcontact.net/products

¹⁾ Der Brückenstrom ist beim jeweiligen Artikel dokumentiert. Weitere Farben siehe Seite 340.

Systemzubehör für Push-in-Anschlussklemmen PT 1,5 mm²

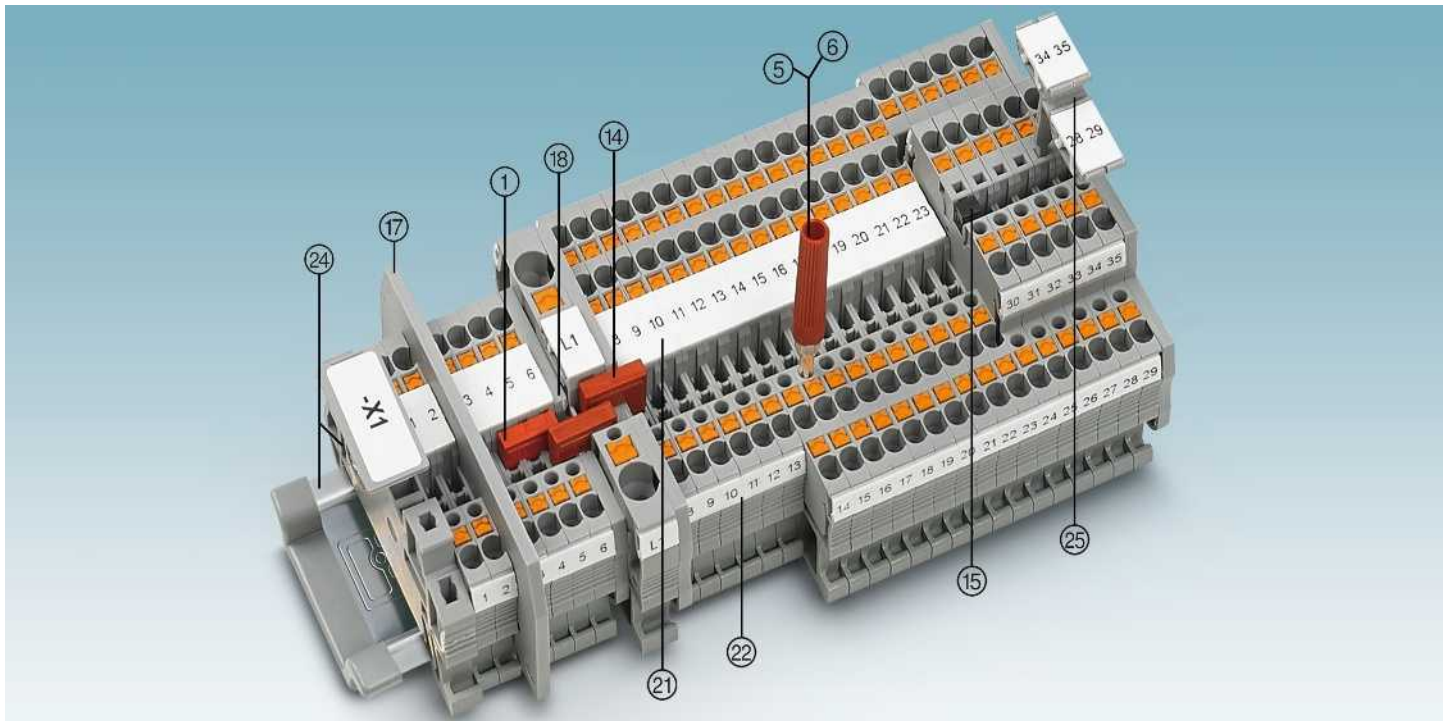

Beschreibung	Polzahl	Farbe	Typ	Artikel-Nr.	VPE	Typ	Artikel-Nr.	VPE
① Steckbrücke ¹⁾	2	rot	FBS 2-3,5	3213014	50			
	3	rot	FBS 3-3,5	3213027	50			
	4	rot	FBS 4-3,5	3213030	50			
	5	rot	FBS 5-3,5	3213043	50			
	10	rot	FBS 10-3,5	3213056	50			
	20	rot	FBS 20-3,5	3213069	50			
⑤ Prüfstecker-Metallteil		silber	MPS-MT	0201744	10			
⑥ Isolierhülse, für Metallteil MPS		rot	MPS-IH RD	0201676	10			
Schraubendreher			SZF 0-0,4X2,5	1204504	10			

⑭ Reduzierbrücke	RB ... siehe Seite 344.
⑮ Vertikale Potenzialbrücke	FBS 1,5/S-PV ... siehe Seite 341.
⑰ Abteilungstrennplatten / Decksegmente	ATP-... / DS-... siehe phoenixcontact.net/products
⑱ Deckel	Beim Artikel dokumentiert
⑲ Beschriftung der Mittelnut	UCT-TM 3,5 oder ZB 3,5. Siehe auch Katalog 5, Auswahlstabellen ab Seite 100.
⑳ Beschriftung der Mittel- und Seitennut	UCT-TMF 3,5 oder ZBF 3,5. Siehe auch Katalog 5, Auswahlstabellen ab Seite 100.
㉑ Tragschienen und Endhalter	Siehe Katalog 5.
㉒ Schildchenträger	STP ... siehe Seite 352.
Vollständiges Zubehör siehe phoenixcontact.net/products	Hinweis: Ergänzendes oder abweichendes Zubehör ist beim Artikel dokumentiert.

Durchgangs-, Mehrleiter- und Mehrstockklemmen sowie Schutzleiterklemmen

Hinweise:
 1) Weiteres Zubehör und technische Daten siehe Seite 86.
 Installationshinweise und Verwendung von Zubehör für Ex-Anwendungen siehe Seite 602.

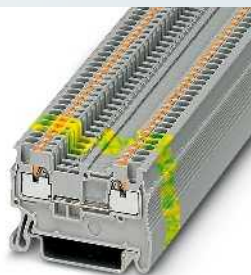
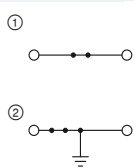

17,5 A, Durchgangsklemme

SEV13ATEX0159U / IECEx SEV13.0005U
 ClassNK CB

Technische Daten ¹⁾			
Breite	Länge	Höhe	
3,5	45	32 (NS 35/7,5)	
I _{max.} [A]	U _{max.} [V]	max. Ø [mm ²]	AWG (UL)
17,5	500	0,14 - 1,5	26-14
17,5			
IEC	UL / CUL	CSA	Ex
500	600	600	352
17,5 / 1,5	15 / -	15 / -	15 / 1,5

Bestelldaten		
Typ	Artikel-Nr.	VPE
PT 1,5/S	① 3208100	50
PT 1,5/S BU	① 3208126	50
PT 1,5/S-PE	② 3208139	50

Zubehör ¹⁾		
D-PT 1,5/S	3208142	50

Abmessungen	[mm]
Max. elektrische Daten	
Max. Brückenstrom	[A]
Bemessungsdaten	
Bemessungsspannung	[V]
Nennstrom / Querschnitt	[A] / [mm ²]

Beschreibung	Farbe
Klemme	grau
Schutzleiterklemme	grün-gelb

Deckel, Breite 2,2 mm	grau
-----------------------	------

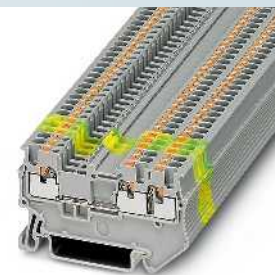
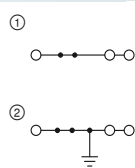

17,5 A, Durchgangsklemme, 3 Anschlüsse

SEV13ATEX0159U / IECEx SEV13.0005U
 ClassNK CB

Technische Daten ¹⁾			
Breite	Länge	Höhe	
3,5	54	32 (NS 35/7,5)	
I _{max.} [A]	U _{max.} [V]	max. Ø [mm ²]	AWG (UL)
17,5	500	0,14 - 1,5	26-14
17,5			
IEC	UL / CUL	CSA	Ex
500	600	600	352
17,5 / 1,5	15 / -	15 / -	15 / 1,5

Bestelldaten		
Typ	Artikel-Nr.	VPE
PT 1,5/S-TWIN	① 3208155	50
PT 1,5/S-TWIN BU	① 3208168	50
PT 1,5/S-TWIN-PE	② 3208171	50

Zubehör ¹⁾		
D-PT 1,5/S-TWIN	3208184	50

Durchgangs-, Mehrleiter- und Mehrstockklemmen sowie Schutzleiterklemmen

Hinweise:
 1) Weiteres Zubehör und technische Daten siehe Seite 86.
 Installationshinweise und Verwendung von Zubehör für Ex-Anwendungen siehe Seite 602.

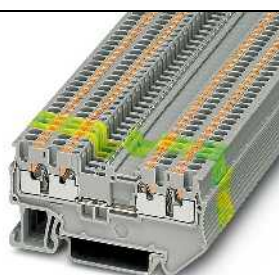
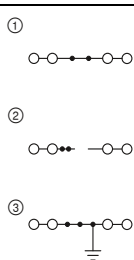

17,5 A, Durchgangsklemme, 4 Anschlüsse

SEV13ATEX0159U / IECEx SEV13.0005U
 ClassNK CB

Technische Daten ¹⁾			
Breite	Länge	Höhe	
3,5	63,2	32 (NS 35/7,5)	
I _{max.} [A]	U _{max.} [V]	max. Ø [mm ²]	AWG (UL)
17,5	500	0,14 - 1,5	26-14
17,5			
IEC	UL / CUL	CSA	Ex
500	600	600	352
17,5 / 1,5	15 / -	15 / -	15 / 1,5

Bestelldaten		
Typ	Artikel-Nr.	VPE
PT 1,5/S-QUATTRO	① 3208197	50
PT 1,5/S-QUATTRO BU	① 3208208	50
PT 1,5/S-QUATTRO-U	② 3208359	50
PT 1,5/S-QUATTRO-PE	③ 3208333	50

Zubehör ¹⁾		
D-PT 1,5/S-QUATTRO	3208375	50

Abmessungen	[mm]
Max. elektrische Daten	
Max. Brückenstrom	[A]
Bemessungsdaten	
Bemessungsspannung	[V]
Nennstrom / Querschnitt	[A] / [mm ²]

Beschreibung	Farbe
Klemme	grau
mit unterbrochenem Strombalken	grau
mit Potenzialverbindung	grau
Schutzleiterklemme	grün-gelb

Deckel, Breite 2,2 mm	grau
-----------------------	------

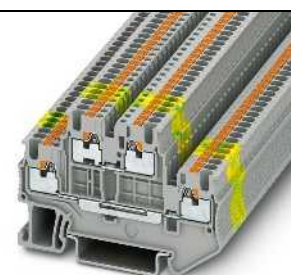
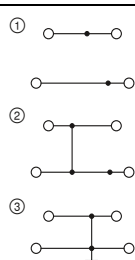

16 A, Doppelstockklemme, 4 Anschlüsse

SEV13ATEX0159U / IECEx SEV13.0005U
 ClassNK

Technische Daten ¹⁾			
Breite	Länge	Höhe	
3,5	65,4	42,6 (NS 35/7,5)	
I _{max.} [A]	U _{max.} [V]	max. Ø [mm ²]	AWG (UL)
16	500	0,14 - 1,5	26-14
17,5			
IEC	UL / CUL	CSA	Ex
500	600	600	352
16 / 1,5	15 / -	15 / -	14,5 / 1,5

Bestelldaten		
Typ	Artikel-Nr.	VPE
PTTB 1,5/S	① 3208511	50
PTTB 1,5/S BU	① 3208524	50
PTTB 1,5/S-PV	② 3208540	50
PTTB 1,5/S-PE	③ 3208537	50

Zubehör ¹⁾		
D-PTTB 1,5/S	3208579	50

Reihenklempen - CLIPLINE complete

Push-in-Anschlussklemmen PT 1,5 mm²

Mehrstockklemmen

Hinweise:

1) Weiteres Zubehör und technische Daten siehe Seite 86.

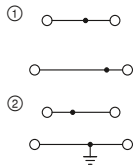

16 A, Doppelstockklemme, 4 Anschlüsse

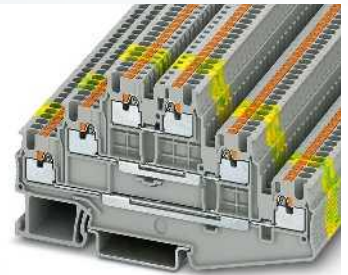
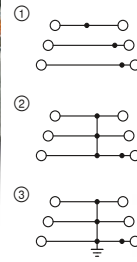

15 A, Mehrstockklemme, 6 Anschlüsse



Abmessungen		Technische Daten ¹⁾				
Breite	[mm]	3,5	Länge 65,4	Höhe 42,6 (NS 35/7,5)		
Max. elektrische Daten		$I_{max.}$ [A]	$U_{max.}$ [V]	max. Ø [mm ²]	AWG (UL)	
Max. Brückenstrom	[A]	16	500	0,14 - 1,5	26-14	
Max. Brückenstrom	[A]	17,5				
Bemessungsdaten		IEC	UL / CUL	CSA	Ex	
Bemessungsspannung	[V]	500	600	600	-	
Nennstrom / Querschnitt	[A] / [mm ²]	16 / 1,5	15 / -	15 / -	-	

Abmessungen		Technische Daten ¹⁾				
Breite	[mm]	3,5	Länge 97,2	Höhe 53,2 (NS 35/7,5)		
Max. elektrische Daten		$I_{max.}$ [A]	$U_{max.}$ [V]	max. Ø [mm ²]	AWG (UL)	
Max. Brückenstrom	[A]	15	500	0,14 - 1,5	26-14	
Max. Brückenstrom	[A]	17,5				
Bemessungsdaten		IEC	UL / CUL	CSA	Ex	
Bemessungsspannung	[V]	500	600	600	-	
Nennstrom / Querschnitt	[A] / [mm ²]	15 / 1,5	15 / -	15 / -	-	

Beschreibung		Bestelldaten		
Farbe		Typ	Artikel-Nr.	VPE
Klemme	grau	PTTB 1,5/S-L/N	① 3208544	50
	blau	PTTB 1,5/S-PE/L	② 3208553	50
obere Etage blau mit Potenzialverbindung	grau	PTTB 1,5/S-PE/N	② 3208566	50
Schutzleiterklemme	grün-gelb			
Zubehör ¹⁾		D-PTTB 1,5/S	3208579	50

Beschreibung		Bestelldaten		
Farbe		Typ	Artikel-Nr.	VPE
Klemme	grau	PT 1,5/S-3L	① 3213713	50
	grau	PT 1,5/S-3L BU	① 3213726	50
	grau	PT 1,5/S-3PV	② 3213742	50
	grün-gelb	PT 1,5/S-3PE	③ 3213739	50
Zubehör ¹⁾		D-PT 1,5/S-3L	3113771	50

Mehrstockklemmen

Hinweise:

1) Weiteres Zubehör und technische Daten siehe Seite 86.

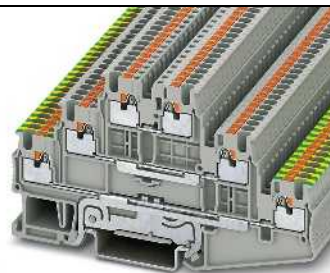
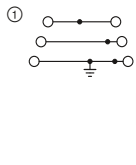

15 A, Mehrstockklemme mit PE-Fuß

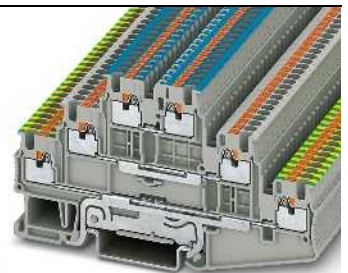
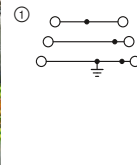

15 A, Mehrstockklemme mit PE-Fuß, obere Etage blau bedruckt



Abmessungen		Technische Daten ¹⁾				
Breite	[mm]	3,5	Länge 97,2	Höhe 53,2 (NS 35/7,5)		
Max. elektrische Daten		$I_{max.}$ [A]	$U_{max.}$ [V]	max. Ø [mm ²]	AWG (UL)	
Max. Brückenstrom	[A]	15	500	0,14 - 1,5	26-14	
Max. Brückenstrom	[A]	17,5				
Bemessungsdaten		IEC	UL / CUL	CSA	Ex	
Bemessungsspannung	[V]	500	600	600	-	
Nennstrom / Querschnitt	[A] / [mm ²]	15 / 1,5	15 / -	15 / -	-	

Abmessungen		Technische Daten ¹⁾				
Breite	[mm]	3,5	Länge 97,2	Höhe 53,2 (NS 35/7,5)		
Max. elektrische Daten		$I_{max.}$ [A]	$U_{max.}$ [V]	max. Ø [mm ²]	AWG (UL)	
Max. Brückenstrom	[A]	15	500	0,14 - 1,5	26-14	
Max. Brückenstrom	[A]	17,5				
Bemessungsdaten		IEC	UL / CUL	CSA	Ex	
Bemessungsspannung	[V]	500	600	600	-	
Nennstrom / Querschnitt	[A] / [mm ²]	15 / 1,5	15 / -	15 / -	-	

Beschreibung		Bestelldaten		
Farbe		Typ	Artikel-Nr.	VPE
Klemme	grau	PT 1,5/S-PE/L/L	① 3213768	50
Zubehör ¹⁾		D-PT 1,5/S-3L	3113771	50

Beschreibung		Bestelldaten		
Farbe		Typ	Artikel-Nr.	VPE
Klemme	grau	PT 1,5/S-PE/L/N	① 3213755	50
Zubehör ¹⁾		D-PT 1,5/S-3L	3113771	50

Initiatoren-/Aktorenklemmen

Hinweise:

1) Weiteres Zubehör und technische Daten siehe Seite 86.

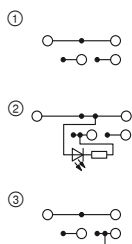

13,5 A, Dreileiter-Initiatorenklemme

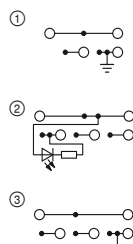

13,5 A, Vierleiter-Aktorenklemme



Technische Daten ¹⁾				
Abmessungen	Breite	Länge	Höhe	
	3,5	74,4	41,5 (NS 35/7,5)	
Max. elektrische Daten	I _{max.} [A]	U _{max.} [V]	max. Ø [mm ²]	AWG (UL)
	13,5	250	0,14 - 1,5	26-14
	17,5			
Max. Brückenstrom	[A]			
	17,5			
Bemessungsdaten	IEC	UL / CUL	CSA	Ex
Bemessungsspannung	250	300	300	-
Nennstrom / Querschnitt	13,5 / 1,5	15	15	-

Bestelldaten			
Typ	Artikel-Nr.	VPE	
PTIO 1,5/S/3	① 3244410	50	
PTIO 1,5/S/3-LED 24 RD	② 3244423	50	
PTIO 1,5/S/3-LED 24 GN	② 3244436	50	
PTIO 1,5/S/3-PE	③ 3244449	50	

Zubehör ¹⁾		
D-PTIO 1,5/S/3	3244575	50



Technische Daten ¹⁾				
Abmessungen	Breite	Länge	Höhe	
	3,5	90,8	41,5 (NS 35/7,5)	
Max. elektrische Daten	I _{max.} [A]	U _{max.} [V]	max. Ø [mm ²]	AWG (UL)
	13,5	250	0,14 - 1,5	26-14
	17,5			
Max. Brückenstrom	[A]			
	17,5			
Bemessungsdaten	IEC	UL / CUL	CSA	Ex
Bemessungsspannung	250	300	300	-
Nennstrom / Querschnitt	13,5 / 1,5	15	15	-

Bestelldaten			
Typ	Artikel-Nr.	VPE	
PTIO 1,5/S/4	① 3244452	50	
PTIO 1,5/S/4-LED 24 RD	② 3244517	50	
PTIO 1,5/S/4-LED 24 GN	② 3244520	50	
PTIO 1,5/S/4-PE	③ 3244465	50	

Zubehör ¹⁾		
D-PTIO 1,5/S/4	3244588	50

Einspeiseklemmen

Hinweise:

1) Weiteres Zubehör und technische Daten siehe Seite 86.

2) Bei Mitteneinspeisung.



2,5 (4) mm², 20 A, Einspeiseklemme

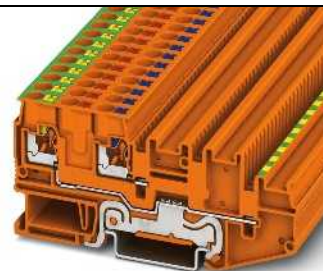
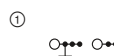

2,5 (4) mm², 20 A, Einspeiseklemme mit PE-Fuß



Technische Daten ¹⁾				
Abmessungen	Breite	Länge	Höhe	
	7	74,4	41,5 (NS 35/7,5)	
Max. elektrische Daten	I _{max.} [A]	U _{max.} [V]	max. Ø [mm ²]	AWG (UL)
	20 ²⁾	250	0,2 - 4	24-12
	17,5			
Max. Brückenstrom	[A]			
	17,5			
Bemessungsdaten	IEC	UL / CUL	CSA	Ex
Bemessungsspannung	250	300	300	-
Nennstrom / Querschnitt	20 / 2,5	16	16	-
Bemessungsquerschnitt	[mm ²]	2,5		
Querschnittsbereich	AWG	24 - 12	-	-
Anschlussvermögen	starr	flexibel	Aderendhülse ohne/m. Kunststoffhülse	
1 Leiter	[mm ²]	0,2 - 4	0,2 - 2,5	0,2 - 2,5
2 Leiter flexibel mit TWIN-Aderendhülse	[mm ²]	-	-	0,5
Anschlussquerschnitte direkt steckbar	[mm ²]	0,34 - 4	-	0,34 - 2,5

Bestelldaten			
Typ	Artikel-Nr.	VPE	
PTIO-IN 2,5/3 OG	① 3244559	50	
D-PTIO 1,5/S/3	3244575	50	



Technische Daten ¹⁾				
Abmessungen	Breite	Länge	Höhe	
	7	90,8	41,5 (NS 35/7,5)	
Max. elektrische Daten	I _{max.} [A]	U _{max.} [V]	max. Ø [mm ²]	AWG (UL)
	20 ²⁾	250	0,2 - 4	24-12
	17,5			
Max. Brückenstrom	[A]			
	17,5			
Bemessungsdaten	IEC	UL / CUL	CSA	Ex
Bemessungsspannung	250	-	300	-
Nennstrom / Querschnitt	20 / 2,5	-	16	-
Bemessungsquerschnitt	[mm ²]	2,5		
Querschnittsbereich	AWG	24 - 12	-	-
Anschlussvermögen	starr	flexibel	Aderendhülse ohne/m. Kunststoffhülse	
0,2 - 4	0,2 - 2,5	0,2 - 2,5	0,2 - 2,5	0,2 - 2,5
-	-	-	-	0,5
0,34 - 4	-	0,34 - 2,5	0,34 - 2,5	0,34 - 2,5

Bestelldaten			
Typ	Artikel-Nr.	VPE	
PTIO-IN 2,5/4-PE OG	① 3244481	50	
D-PTIO 1,5/S/4	3244588	50	

Reihenklempen - CLIPLINE complete

Push-in-Anschlussklemmen PT 1,5 mm²

Messertrennklemmen

Hinweise:

1) Weiteres Zubehör und technische Daten siehe Seite 86.

Der Nennstrom für die Klemmen PT ...MTD.. beträgt 17,5 A.

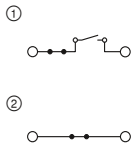

10 A, Messertrennklemme



Technische Daten¹⁾

Breite	Länge	Höhe		
3,5	58,9	32 (NS 35/7,5)		
I _{max.} [A]	U _{max.} [V]	max. Ø [mm ²]	AWG (UL)	
10	400	0,14 - 1,5	26-16	
10				
IEC	UL / CUL	CSA	Ex	
400	300	300	-	
10 / 1,5	10	10	-	

Bestelldaten

Typ	Artikel-Nr.	VPE
PT 1,5/S-MT	① 3210301	50
PT 1,5/S-MT BU	① 3210302	50
PT 1,5/S-MTD	② 3210308	50
PT 1,5/S-MTD BU	② 3210309	50

Zubehör¹⁾

D-PT 1,5/S-MT-0,8	3210303	50
D-PT 1,5/S-MT-0,8 OG	3210304	50

Abmessungen	[mm]
Max. elektrische Daten	
Max. Brückenstrom	[A]
Bemessungsdaten	
Bemessungsspannung	[V]
Nennstrom / Querschnitt	[A] / [mm ²]

Beschreibung	Farbe
Messertrennklemme	grau blau
Durchgangsklemme, konturgleich	grau blau

Deckel, Breite 0,8 mm	grau orange
------------------------------	----------------

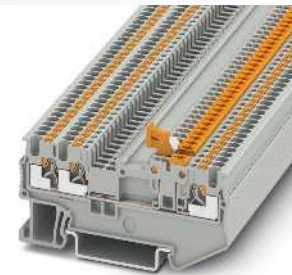
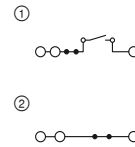

10 A, Messertrennklemme, 3 Anschlüsse



Technische Daten¹⁾

Breite	Länge	Höhe		
3,5	67,8	32 (NS 35/7,5)		
I _{max.} [A]	U _{max.} [V]	max. Ø [mm ²]	AWG (UL)	
10	400	0,14 - 1,5	26-16	
10				
IEC	UL / CUL	CSA	Ex	
400	300	300	-	
10 / 1,5	10	10	-	

Bestelldaten

Typ	Artikel-Nr.	VPE
PT 1,5/S-TWIN-MT	① 3210311	50
PT 1,5/S-TWIN-MT BU	① 3210312	50
PT 1,5/S-TWIN-MTD	② 3210317	50
PT 1,5/S-TWIN-MTD BU	② 3210319	50

Zubehör¹⁾

D-PT 1,5/S-TWIN-MT-0,8	3210313	50
D-PT 1,5/S-TWIN-MT-0,8 OG	3210314	50

Messertrennklemmen

Hinweise:

1) Weiteres Zubehör und technische Daten siehe Seite 86.

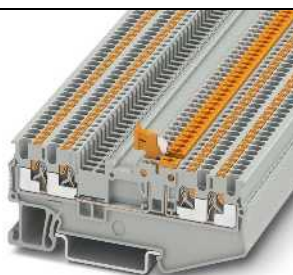
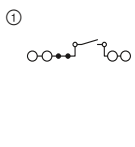

10 A, Messertrennklemme, 4 Anschlüsse



Technische Daten¹⁾

Breite	Länge	Höhe		
3,5	76,9	32 (NS 35/7,5)		
I _{max.} [A]	U _{max.} [V]	max. Ø [mm ²]	AWG (UL)	
10	400	0,14 - 1,5	26-16	
10				
IEC	UL / CUL	CSA	Ex	
400	300	300	-	
10 / 1,5	10	10	-	

Bestelldaten

Typ	Artikel-Nr.	VPE
PT 1,5/S-QUATTRO-MT	① 3210321	50
PT 1,5/S-QUATTRO-MT BU	① 3210322	50

Zubehör¹⁾

D-PT 1,5/S-QUATTRO-MT-0,8	3210333	50
D-PT 1,5/S-QUATTRO-MT-0,8 OG	3210334	50

Abmessungen	[mm]
Max. elektrische Daten	
Max. Brückenstrom	[A]
Bemessungsdaten	
Bemessungsspannung	[V]
Nennstrom / Querschnitt	[A] / [mm ²]

Beschreibung	Farbe
Messertrennklemme	grau blau
Durchgangsklemme, konturgleich	grau blau

Deckel, Breite 0,8 mm	grau orange
------------------------------	----------------

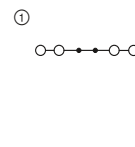

17,5 A, Durchgangsklemme, 4 Anschlüsse, konturgleich



Technische Daten¹⁾

Breite	Länge	Höhe		
3,5	76,9	32 (NS 35/7,5)		
I _{max.} [A]	U _{max.} [V]	max. Ø [mm ²]	AWG (UL)	
17,5	500	0,14 - 1,5	26-16	
17,5				
IEC	UL / CUL	CSA	Ex	
500	300	300	-	
17,5 / 1,5	10	10	-	

Bestelldaten

Typ	Artikel-Nr.	VPE
PT 1,5/S-QUATTRO-MTD	① 3210328	50
PT 1,5/S-QUATTRO-MTD BU	① 3210329	50

Zubehör¹⁾

D-PT 1,5/S-QUATTRO-MT-0,8	3210333	50
D-PT 1,5/S-QUATTRO-MT-0,8 OG	3210334	50

Messertrennklemmen

Hinweise:

1) Weiteres Zubehör und technische Daten siehe Seite 86.

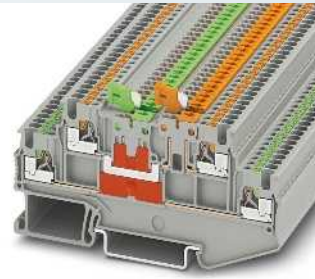
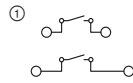

9 A, Messertrenn-Doppelstockklemme, beide Etagen trennbar



Technische Daten ¹⁾			
Breite	Länge	Höhe	
3,5	86	42,6 (NS 35/7,5)	
I _{max.} [A]	U _{max.} [V]	max. Ø [mm ²]	AWG (UL)
9	400	0,14 - 1,5	26-16
IEC	UL / CUL	CSA	Ex
Bemessungsspannung	400	300	300
Nennstrom / Querschnitt	9 / 1,5	10	10

Bestelldaten		
Typ	Artikel-Nr.	VPE
PTT 1,5/S-2MT	3210351	50
PTT 1,5/S-2MT BU	3210352	50

Zubehör ¹⁾		
D-PTT 1,5/S-2MT-0,8	3210353	50
D-PTT 1,5/S-2MT-0,8 OG	3210354	50

Abmessungen	[mm]
Max. elektrische Daten	
Bemessungsdaten	
Bemessungsspannung	[V]
Nennstrom / Querschnitt	[A] / [mm ²]
Beschreibung	Farbe
Messertrennklemme	grau blau
Deckel, Breite 0,8 mm	grau orange

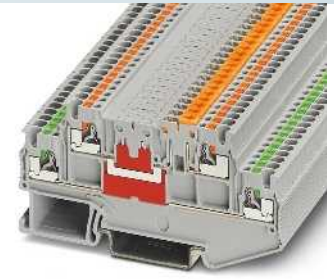
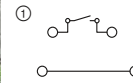

9 A, Messertrenn-Doppelstockklemme, obere Etage trennbar



Technische Daten ¹⁾			
Breite	Länge	Höhe	
3,5	86	42,6 (NS 35/7,5)	
I _{max.} [A]	U _{max.} [V]	max. Ø [mm ²]	AWG (UL)
9	400	0,14 - 1,5	26-16
IEC	UL / CUL	CSA	Ex
Bemessungsspannung	400	300	300
Nennstrom / Querschnitt	9 / 1,5	10	10

Bestelldaten		
Typ	Artikel-Nr.	VPE
PTT 1,5/S-L/MT	3210341	50
PTT 1,5/S-L/MT BU	3210342	50

Zubehör ¹⁾		
D-PTT 1,5/S-2MT-0,8	3210353	50
D-PTT 1,5/S-2MT-0,8 OG	3210354	50

Doppelstockklemme, konturgleich

Hinweise:

1) Weiteres Zubehör und technische Daten siehe Seite 86.

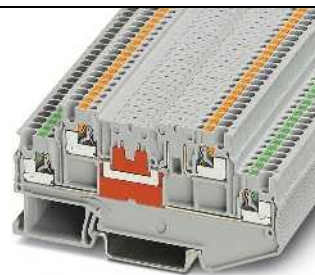
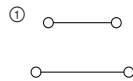

9 A, Doppelstockklemme, konturgleich



Technische Daten ¹⁾			
Breite	Länge	Höhe	
3,5	86	42,6 (NS 35/7,5)	
I _{max.} [A]	U _{max.} [V]	max. Ø [mm ²]	AWG (UL)
9	400	0,14 - 1,5	26-16
IEC	UL / CUL	CSA	Ex
Bemessungsspannung	400	300	300
Nennstrom / Querschnitt	9 / 1,5	10	10

Bestelldaten		
Typ	Artikel-Nr.	VPE
PTT 1,5/S-2L	3210356	50
PTT 1,5/S-2L BU	3210357	50

Zubehör ¹⁾		
D-PTT 1,5/S-2MT-0,8	3210353	50
D-PTT 1,5/S-2MT-0,8 OG	3210354	50

Abmessungen	[mm]
Max. elektrische Daten	
Bemessungsdaten	
Bemessungsspannung	[V]
Nennstrom / Querschnitt	[A] / [mm ²]
Beschreibung	Farbe
Klemme	grau blau
Deckel, Breite 0,8 mm	grau orange

Reihenklemmen - CLIPLINE complete

Push-in-Anschlussklemmen PT 1,5 mm²

Rangierverbinder, vier Etagen



- Maximale Signaldichte und bis zu 20 % weniger Platzbedarf durch kompakte Bauform
- Einfach und werkzeuglos verdrahten durch Push-in-Anschluss
- Frei konfigurierbare, farbliche Zuordnung von Leiter und Klemmstelle für eine intuitive und sichere Installation
- Durch den Doppelanschluss können vier Leiter bis 2,5 mm² an ein Potenzial angeschlossen werden
- Komfortabel prüfen durch frei zugängliche 2,3-mm-Prüfabgriffe zentriert zwischen den Anschlussstellen
- Großflächige, teilungsfreie Beschriftung für Matrixkennzeichnung
- Einfache Potenzialverteilung mit Steckbrücken und 6-mm²-Einspeisung
- Blaue Rangierverbinder für den Einsatz in Ex i-Sicherheitskreisen < 60 V
- Optional anrastbare Verdrahtungskannalkämme
- Varianten FTRV sind ohne Betätigungsdrücker erhältlich

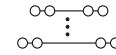
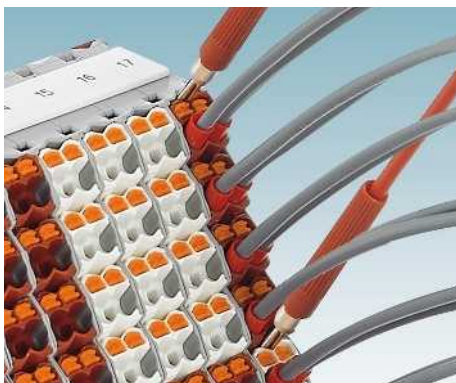

neu

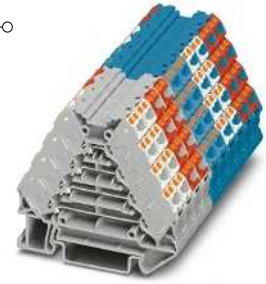

10 A, Rangierverbinder, 16 Anschlüsse

Abmessungen	
	[mm]
Max. elektrische Daten	
I_{max} [A]	U_{max} [V]
10	250
Bemessungsdaten	
Bemessungsspannung [V]	250
Nennstrom / Querschnitt [A] / [mm ²]	10 / 1,5
Querschnittsbereich AWG	26 - 12
Anschlussvermögen	
1 Leiter [mm ²]	0,14 - 2,5
Anschlussquerschnitte direkt steckbar [mm ²]	0,34 - 2,5

Beschreibung	Farbe
Rangierverbinder, Kammern weiß	grau
Kammern: rot	grau
Kammern: blau	blau
Kammern: weiß	blau
Kammern: rot	blau
Rangierverbinder, ohne Betätigungsdrücker, Kammern weiß	grau
Kammern: rot	grau
Kammern: blau	blau
Kammern: weiß	blau
Kammern: rot	blau

Distanzplatte, Breite 8,3 mm	grau
Deckel, blockbar, unbedruckt	weiß
bedruckt: 1-4	weiß
bedruckt: A-D	weiß
Verdrahtungskannalkamm, anrastbar	grau
Beschriftung der Distanzplatte DP-PTRV ..., unbedruckt	weiß
längs bedruckt, Zahlen 1-8	weiß
längs bedruckt, Buchstaben A-H	weiß
quer bedruckt, Zahlen 1-8	weiß
quer bedruckt, Buchstaben A-H	weiß
beschriftet nach Kundenangaben	weiß
Beschriftung der Klemme PTRV, unbedruckt	weiß
längs bedruckt, mit fortlaufenden Zahlen, z.B. 1-10, 11-20	weiß
quer bedruckt, mit fortlaufenden Zahlen, z.B. 1-10, 11-20	weiß

Technische Daten				
Breite	Länge	Höhe NS 35/7,5		
8,3	64	55,5		
I_{max} [A]	U_{max} [V]	max. Ø [mm ²]	AWG (UL)	
10	250	0,14 - 2,5	-	
IEC 60947-7-1				
IEC	UL	CSA	IEC/EN 60079-7	
Bemessungsspannung [V]	250	-	-	-
Nennstrom / Querschnitt [A] / [mm ²]	10 / 1,5	-	-	-
Querschnittsbereich AWG	26 - 12	-	-	-
Anschlussvermögen		starr	flexibel	Aderendhülse ohne / m. Kunststoffhülse
1 Leiter [mm ²]	0,14 - 2,5	0,14 - 1,5	0,14 - 1,5	0,14 - 1,5
Anschlussquerschnitte direkt steckbar [mm ²]	0,34 - 2,5	0,34 - 1,5	0,34 - 1,5	0,34 - 1,5

Bestelldaten			
Typ	Artikel-Nr.	VPE	
PTRV 4 /WH	3270115	10	
PTRV 4 /RD	3270121	10	
PTRV 4 BU/BU	3270118	10	
PTRV 4 BU/WH	3270119	10	
PTRV 4 BU/RD	3270120	10	
FTRV 4 /WH	3270169	10	
FTRV 4 /RD	3270175	10	
FTRV 4 BU/BU	3270172	10	
FTRV 4 BU/WH	3270173	10	
FTRV 4 BU/RD	3270174	10	

Zubehör			
DP-PTRV 4	3270163	10	
D-PTRV 4 WH	3270151	10	
D-PTRV 4 WH 1-4	3270152	10	
D-PTRV 4 WH A-D	3270153	10	
CDC-PTRV	3270167	10	
ZBF 6/9,2 S8:UNBEDRUCKT	0803447	10	
ZBF 6/9,2 S8,LGS:1-8	0803450	10	
ZBF 6/9,2 S8,LGS:A-H	0803451	10	
ZBF 6/9,2 S8,QR:1-8	0803448	10	
ZBF 6/9,2 S8,QR:A-H	0803449	10	
ZBF 6/9,2 S8 CUS	8191575	1	
ZB 8,3:UNBEDRUCKT	0803444	10	
ZB 8,3,LGS:FORTL.ZAHLEN	0803480	10	
ZB 8,3,QR:FORTL.ZAHLEN	0803479	10	

Potenzialverteiler, vier Etagen

- Mit der Klemme PTRV ...-PV sind Potenzialverteilungen bis zu 16 Anschlüsse realisierbar
- Blaue Rangierverbinder für den Einsatz in Ex i-Sicherheitskreisen < 60 V
- Einfache Potenzialverteilung mit Steckbrücken und 6-mm²-Einspeisung

Hinweise:
 *) Nennstrom 17,5 A. 16 Anschlüsse

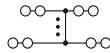

17,5 A, Potenzialverteiler, 16 Anschlüsse

neu

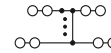

32 A, Potenzialverteiler, 11 Anschlüsse, mit Einspeisung, brückbar

neu

Abmessungen		[mm]	
Max. elektrische Daten			
Bemessungsdaten			
Bemessungsspannung	[V]	250	
Nennstrom / Querschnitt	[A] / [mm ²]	17,5 / 1,5	
Querschnittsbereich	AWG	26 - 12	
Anschlussvermögen			
1 Leiter	[mm ²]	0,14 - 2,5	
Anschlussquerschnitte direkt steckbar	[mm ²]	0,34 - 2,5	
Bemessungsdaten Einspeisung			
Nennstrom / Querschnitt	[A] / [mm ²]	-	
Querschnittsbereich	AWG	-	
Anschlussvermögen Einspeisung			
1 Leiter	[mm ²]	-	
Anschlussquerschnitte direkt steckbar	[mm ²]	-	

Technische Daten				
Breite	Länge	Höhe NS 35/7,5		
8,3	64	55,5		
I _{max.} [A]	U _{max.} [V]	max. Ø [mm ²]	AWG (UL)	
17,5	250	0,14 - 2,5	-	
IEC 60947-7-1				
IEC	UL / CUL	CSA	IEC/ EN 60079-7	
Aderendhülse ohne / m. Kunststoffhülse				
starr	flexibel			
0,14 - 2,5	0,14 - 1,5	0,14 - 1,5	0,14 - 1,5	
0,34 - 2,5	0,34 - 1,5	0,34 - 1,5	0,34 - 1,5	
IEC	UL / CUL	CSA	IEC/ EN 60079-7	
Aderendhülse ohne / m. Kunststoffhülse				
starr	flexibel			
-	-	-		
-	-	-		

Technische Daten				
Breite	Länge	Höhe NS 35/7,5		
8,3	64	55,5		
I _{max.} [A]	U _{max.} [V]	max. Ø [mm ²]	AWG (UL)	
32	250	0,14 - 2,5	-	
IEC 60947-7-1				
IEC	UL / CUL	CSA	IEC/ EN 60079-7	
Aderendhülse ohne / m. Kunststoffhülse				
starr	flexibel			
0,14 - 2,5	0,14 - 1,5	0,14 - 1,5	0,14 - 1,5	
0,34 - 2,5	0,34 - 1,5	0,34 - 1,5	0,34 - 1,5	
IEC	UL / CUL	CSA	IEC/ EN 60079-7	
Aderendhülse ohne / m. Kunststoffhülse				
starr	flexibel			
32 / 4	-	-		
12 - 8	-	-		
2,5 - 6	2,5 - 6	2,5 - 6		
2,5 - 6	2,5 - 6	2,5 - 6		

Beschreibung	Farbe
Potenzialverteiler, Kammern schwarz	grau
Kammern: schwarz	blau
Potenzialverteiler, obere zwei Kammern gelb, untere zwei Kammern schwarz	grau
obere zwei Kammern schwarz, untere zwei Kammern gelb	grau
Potenzialverteiler, mit Einspeisung	grau
Potenzialverteiler ¹⁾	grau
Potenzialverteiler, ohne Betätigungsdrücker, Kammern schwarz	grau
Kammern: schwarz	grau
Potenzialverteiler, ohne Betätigungsdrücker, obere zwei Kammern gelb, untere zwei Kammern schwarz	grau
obere zwei Kammern schwarz, untere zwei Kammern gelb	grau
Potenzialverteiler, mit Einspeisung	grau
Potenzialverteiler ¹⁾	grau

Bestelldaten			
Typ	Artikel-Nr.	VPE	
PTRV 4-PV /BK	3270125	10	
PTRV 4-PV BU/BK	3270126	10	
PTRV 4-FE /YEBK	3270130	10	
PTRV 4-FE /BKYE	3270131	10	
FTRV 4-PV /BK	3270178	10	
FTRV 4-PV BU/BK	3270181	10	
FTRV 4-FE /YEBK	3270184	10	
FTRV 4-FE /BKYE	3270185	10	

Bestelldaten			
Typ	Artikel-Nr.	VPE	
PTRVB 4-FI	3270158	10	
PTRVB 4-PV	3270157	10	
FTRVB 4-FI	3270208	10	
FTRVB 4-PV	3270207	10	

Zubehör	
Distanzplatte, Breite 8,3 mm	grau
Deckel, blockbar, unbedruckt	weiß
bedruckt: 1-4	weiß
bedruckt: A-D	weiß
Endlossteckbrücke, 500 mm lang, beliebig abblängbar, zur Potenzialverteilung	rot
Nennstrom: 32 A	grau
Beschriftung der Distanzplatte DP-PTRV ..., unbedruckt	weiß
längs bedruckt, Zahlen 1-8	weiß
längs bedruckt, Buchstaben A-H	weiß
quer bedruckt, Zahlen 1-8	weiß
quer bedruckt, Buchstaben A-H	weiß
beschriftet nach Kundenangaben	weiß

Zubehör			
DP-PTRV 4	3270163	10	
D-PTRV 4 WH	3270151	10	
D-PTRV 4 WH 1-4	3270152	10	
D-PTRV 4 WH A-D	3270153	10	
ZBF 6/9,2 S8:UNBEDRUCKT	0803447	10	
ZBF 6/9,2 S8,LGS:1-8	0803450	10	
ZBF 6/9,2 S8,LGS:A-H	0803451	10	
ZBF 6/9,2 S8,QR:1-8	0803448	10	
ZBF 6/9,2 S8,QR:A-H	0803449	10	
ZBF 6/9,2 S8 CUS	8191575	1	

Zubehör			
DP-PTRV 4	3270163	10	
D-PTRV 4 WH	3270151	10	
D-PTRV 4 WH 1-4	3270152	10	
D-PTRV 4 WH A-D	3270153	10	
FBST 500-PLC RD	2966786	20	
FBST 500-PLC GY	2966838	20	
ZBF 6/9,2 S8:UNBEDRUCKT	0803447	10	
ZBF 6/9,2 S8,LGS:1-8	0803450	10	
ZBF 6/9,2 S8,LGS:A-H	0803451	10	
ZBF 6/9,2 S8,QR:1-8	0803448	10	
ZBF 6/9,2 S8,QR:A-H	0803449	10	
ZBF 6/9,2 S8 CUS	8191575	1	

Reihenklempen - CLIPLINE complete

Push-in-Anschlussklemmen PT 1,5 mm²

Rangierverbinder, acht Etagen

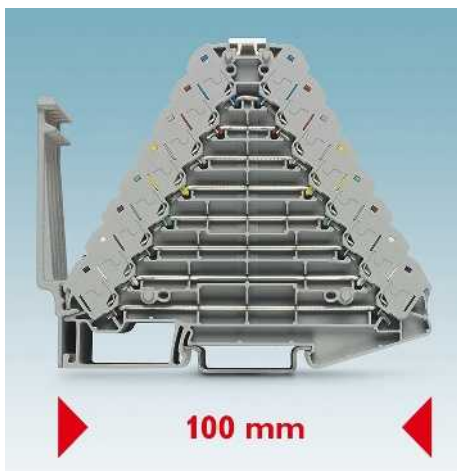

- Maximale Signaldichte und bis zu 20 % weniger Platzbedarf durch kompakte Bauform
- Einfach und werkzeuglos verdrahten durch Push-in-Anschluss
- Frei konfigurierbare, farbliche Zuordnung von Leiter und Klemmstelle für eine intuitive und sichere Installation
- Durch den Doppelanschluss können vier Leiter bis 2,5 mm² an ein Potenzial angeschlossen werden
- Komfortabel prüfen durch frei zugängliche 2,3-mm-Prüfabgriffe zentriert zwischen den Anschlussstellen
- Großflächige, teilungsfreie Beschriftung für Matrixkennzeichnung
- Einfache Potenzialverteilung mit Steckbrücken und 6-mm²-Einspeisung
- Blaue Rangierverbinder für den Einsatz in Ex i-Sicherheitskreisen < 60 V
- Optional anrastbare Verdrahtungskanalkämme
- Varianten FTRV sind ohne Betätigungsdrücker erhältlich

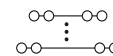

neu



8 A, Rangierverbinder, 32 Anschlüsse

Abmessungen	
	[mm]
Max. elektrische Daten	
I_{max} [A]	U_{max} [V]
8	250
Bemessungsdaten	
Bemessungsspannung [V]	
Nennstrom / Querschnitt [A] / [mm ²]	
Querschnittsbereich AWG	
250	-
8 / 1,5	-
26 - 12	-
Anschlussvermögen	
1 Leiter [mm ²]	
Anschlussquerschnitte direkt steckbar [mm ²]	
0,14 - 2,5	0,14 - 1,5
0,34 - 2,5	0,34 - 1,5

Technische Daten				
Breite	Länge	Höhe NS 35/7,5		
8,3	100	87,5		
I_{max} [A]	U_{max} [V]	max. Ø [mm ²]	AWG (UL)	
8	250	0,14 - 2,5	-	
IEC 60947-7-1				
IEC	UL	CSA	IEC/EN 60079-7	
250	-	-	-	
8 / 1,5	-	-	-	
26 - 12	-	-	-	
Anschlussvermögen		starr	flexibel	Aderendhülse ohne / m. Kunststoffhülse
0,14 - 2,5	0,14 - 1,5	0,14 - 1,5	0,14 - 1,5	0,14 - 1,5
0,34 - 2,5	0,34 - 1,5	0,34 - 1,5	0,34 - 1,5	0,34 - 1,5

Beschreibung	Farbe
Rangierverbinder , obere vier Kammern weiß, untere vier Kammern rot	grau
obere vier Kammern rot, untere vier Kammern weiß	grau
Kammern: blau	blau
obere vier Kammern weiß, untere vier Kammern rot	blau
obere vier Kammern rot, untere vier Kammern weiß	blau
Rangierverbinder , ohne Betätigungsdrücker, obere vier Kammern weiß, untere vier Kammern rot	grau
obere vier Kammern rot, untere vier Kammern weiß	grau
Kammern: blau	blau
obere vier Kammern weiß, untere vier Kammern rot	blau
obere vier Kammern rot, untere vier Kammern weiß	blau

Bestelldaten			
Typ	Artikel-Nr.	VPE	
PTRV 8 /WHRD	3270133	10	
PTRV 8 /RDWH	3270137	10	
PTRV 8 BU/BU	3270136	10	
PTRV 8 BU/WHRD	3270134	10	
PTRV 8 BU/RDWH	3270135	10	
FTRV 8 /WHRD	3270187	10	
FTRV 8 /RDWH	3270193	10	
FTRV 8 BU/BU	3270190	10	
FTRV 8 BU/WHRD	3270191	10	
FTRV 8 BU/RDWH	3270192	10	

Distanzplatte, Breite 8,3 mm	grau
Deckel, blockbar, unbedruckt	weiß
bedruckt: 1-8	weiß
bedruckt: A-H	weiß
Verdrahtungskanalkamm, anrastbar	grau
Beschriftung der Distanzplatte DP-PTRV ..., unbedruckt	weiß
längs bedruckt, Zahlen 1-8	weiß
längs bedruckt, Buchstaben A-H	weiß
quer bedruckt, Zahlen 1-8	weiß
quer bedruckt, Buchstaben A-H	weiß
beschriftet nach Kundenangaben	weiß
Beschriftung der Klemme PTRV, unbedruckt	weiß
längs bedruckt, mit fortlaufenden Zahlen, z.B. 1-10, 11-20	weiß
quer bedruckt, mit fortlaufenden Zahlen, z.B. 1-10, 11-20	weiß

Zubehör		
DP-PTRV 8	3270166	10
D-PTRV 8 WH	3270154	10
D-PTRV 8 WH 1-8	3270155	10
D-PTRV 8 WH A-H	3270156	10
CDC-PTRV	3270167	10
ZBF 6/9,2 S8:UNBEDRUCKT	0803447	10
ZBF 6/9,2 S8,LGS:1-8	0803450	10
ZBF 6/9,2 S8,LGS:A-H	0803451	10
ZBF 6/9,2 S8,QR:1-8	0803448	10
ZBF 6/9,2 S8,QR:A-H	0803449	10
ZBF 6/9,2 S8 CUS	8191575	1
ZB 8,3:UNBEDRUCKT	0803444	10
ZB 8,3,LGS:FORTL.ZAHLEN	0803480	10
ZB 8,3,QR:FORTL.ZAHLEN	0803479	10

Potenzialverteiler, acht Etagen

- Mit der Klemme PTRV ...-PV sind Potenzialverteilungen bis zu 32 Anschlüsse realisierbar
- Blaue Rangierverbinder für den Einsatz in Ex i-Sicherheitskreisen < 60 V
- Einfache Potenzialverteilung mit Steckbrücken und 6-mm²-Einspeisung

Hinweise:
 1) Nennstrom 17,5 A, 32 Anschlüsse

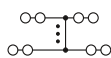

17,5 A, Potenzialverteiler, 32 Anschlüsse

neu

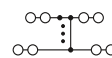

32 A, Potenzialverteiler, 29 Anschlüsse, mit Einspeisung, brückbar

neu

Technische Daten				
Breite	Länge	Höhe NS 35/7,5		
8,3	100	87,5		
I _{max.} [A]	U _{max.} [V]	max. Ø [mm ²]	AWG (UL)	
17,5	250	0,14 - 2,5	-	
IEC 60947-7-1				
IEC	UL / CUL	CSA	IEC/ EN 60079-7	
Bemessungsspannung [V]	-			
Nennstrom / Querschnitt [A] / [mm ²]	-			
Querschnittsbereich AWG	-			
Anschlussvermögen				
	starr	flexibel	Aderendhülse ohne / m. Kunststoffhülse	
1 Leiter [mm ²]	0,14 - 2,5	0,14 - 1,5	0,14 - 1,5	0,14 - 1,5
Anschlussquerschnitte direkt steckbar [mm ²]	0,34 - 2,5	0,34 - 1,5	0,34 - 1,5	0,34 - 1,5
Bemessungsdaten Einspeisung				
	IEC	UL / CUL	CSA	IEC/ EN 60079-7
Nennstrom / Querschnitt [A] / [mm ²]	-			
Querschnittsbereich AWG	-			
Anschlussvermögen Einspeisung				
	starr	flexibel	Aderendhülse ohne / m. Kunststoffhülse	
1 Leiter [mm ²]	-	-	-	-
Anschlussquerschnitte direkt steckbar [mm ²]	-	-	-	-

Technische Daten				
Breite	Länge	Höhe NS 35/7,5		
8,3	100	87,5		
I _{max.} [A]	U _{max.} [V]	max. Ø [mm ²]	AWG (UL)	
32	250	0,14 - 2,5	-	
IEC 60947-7-1				
IEC	UL / CUL	CSA	IEC/ EN 60079-7	
Bemessungsspannung [V]	-			
Nennstrom / Querschnitt [A] / [mm ²]	-			
Querschnittsbereich AWG	-			
Anschlussvermögen				
	starr	flexibel	Aderendhülse ohne / m. Kunststoffhülse	
1 Leiter [mm ²]	0,14 - 2,5	0,14 - 1,5	0,14 - 1,5	0,14 - 1,5
Anschlussquerschnitte direkt steckbar [mm ²]	0,34 - 2,5	0,34 - 1,5	0,34 - 1,5	0,34 - 1,5
Bemessungsdaten Einspeisung				
	IEC	UL / CUL	CSA	IEC/ EN 60079-7
Nennstrom / Querschnitt [A] / [mm ²]	-			
Querschnittsbereich AWG	-			
Anschlussvermögen Einspeisung				
	starr	flexibel	Aderendhülse ohne / m. Kunststoffhülse	
1 Leiter [mm ²]	2,5 - 6	2,5 - 6	2,5 - 6	2,5 - 6
Anschlussquerschnitte direkt steckbar [mm ²]	2,5 - 6	2,5 - 6	2,5 - 6	2,5 - 6

Bestelldaten				
Beschreibung	Farbe	Typ	Artikel-Nr.	VPE
Potenzialverteiler, Kammern schwarz	grau	PTRV 8-PV /BK	3270142	10
Kammern: schwarz	blau	PTRV 8-PV BU/BK	3270145	10
Potenzialverteiler, obere vier Kammern gelb, untere vier Kammern schwarz	grau	PTRV 8-FE /YEBK	3270148	10
obere vier Kammern schwarz, untere vier Kammern gelb	grau	PTRV 8-FE /BKYE	3270149	10
Potenzialverteiler, mit Einspeisung	grau			
Potenzialverteiler ¹⁾	grau			
Potenzialverteiler, ohne Betätigungsdrücker, Kammern schwarz	grau	FTRV 8-PV /BK	3270194	10
Kammern: schwarz		FTRV 8-PV BU/BK	3270196	10
Potenzialverteiler, ohne Betätigungsdrücker, obere vier Kammern gelb, untere vier Kammern schwarz	grau	FTRV 8-FE /YEBK	3270202	10
obere vier Kammern schwarz, untere vier Kammern gelb	grau	FTRV 8-FE /BKYE	3270204	10
Potenzialverteiler, mit Einspeisung	grau			
Potenzialverteiler ¹⁾	grau			

Bestelldaten				
Beschreibung	Farbe	Typ	Artikel-Nr.	VPE
Potenzialverteiler, mit Einspeisung	grau	PTRVB 8-FI	3270160	10
Potenzialverteiler ¹⁾	grau	PTRVB 8-PV	3270159	10
Potenzialverteiler, ohne Betätigungsdrücker, Kammern schwarz	grau			
Kammern: schwarz				
Potenzialverteiler, ohne Betätigungsdrücker, obere vier Kammern gelb, untere vier Kammern schwarz	grau			
obere vier Kammern schwarz, untere vier Kammern gelb	grau			
Potenzialverteiler, mit Einspeisung	grau	FTRVB 8-FI	3270210	10
Potenzialverteiler ¹⁾	grau	FTRVB 8-PV	3270209	10

Zubehör				
Distanzplatte, Breite 8,3 mm	grau	DP-PTRV 8	3270166	10
Deckel, blockbar, unbedruckt	weiß	D-PTRV 8 WH	3270154	10
bedruckt: 1-8	weiß	D-PTRV 8 WH 1-8	3270155	10
bedruckt: A-H	weiß	D-PTRV 8 WH A-H	3270156	10
Endlossteckbrücke, 500 mm lang, beliebig abblängbar, zur Potenzialverteilung	rot			
Nennstrom: 32 A	grau			
Verdrahtungskanalkamm, anrastbar	grau	CDC-PTRV	3270167	10
Beschriftung der Distanzplatte DP-PTRV ..., unbedruckt	weiß	ZBF 6/9,2 S8:UNBEDRUCKT	0803447	10
längs bedruckt, Zahlen 1-8	weiß	ZBF 6/9,2 S8,LGS:1-8	0803450	10
längs bedruckt, Buchstaben A-H	weiß	ZBF 6/9,2 S8,LGS:A-H	0803451	10
quer bedruckt, Zahlen 1-8	weiß	ZBF 6/9,2 S8,QR:1-8	0803448	10
quer bedruckt, Buchstaben A-H	weiß	ZBF 6/9,2 S8,QR:A-H	0803449	10
beschriftet nach Kundenangaben	weiß	ZBF 6/9,2 S8 CUS	8191575	1

Zubehör				
Distanzplatte, Breite 8,3 mm	grau	DP-PTRV 8	3270166	10
Deckel, blockbar, unbedruckt	weiß	D-PTRV 8 WH	3270154	10
bedruckt: 1-8	weiß	D-PTRV 8 WH 1-8	3270155	10
bedruckt: A-H	weiß	D-PTRV 8 WH A-H	3270156	10
Endlossteckbrücke, 500 mm lang, beliebig abblängbar, zur Potenzialverteilung	rot			
Nennstrom: 32 A	grau	FBST 500-PLC RD	2966786	20
	grau	FBST 500-PLC GY	2966838	20
Verdrahtungskanalkamm, anrastbar	grau	ZBF 6/9,2 S8:UNBEDRUCKT	0803447	10
Beschriftung der Distanzplatte DP-PTRV ..., unbedruckt	weiß	ZBF 6/9,2 S8,LGS:1-8	0803450	10
längs bedruckt, Zahlen 1-8	weiß	ZBF 6/9,2 S8,LGS:A-H	0803451	10
längs bedruckt, Buchstaben A-H	weiß	ZBF 6/9,2 S8,QR:1-8	0803448	10
quer bedruckt, Zahlen 1-8	weiß	ZBF 6/9,2 S8,QR:A-H	0803449	10
quer bedruckt, Buchstaben A-H	weiß	ZBF 6/9,2 S8 CUS	8191575	1

Frei konfektionierbare Rangierverbinder

Hinweise:
Technische Daten und Zubehör siehe Seite 92

neu

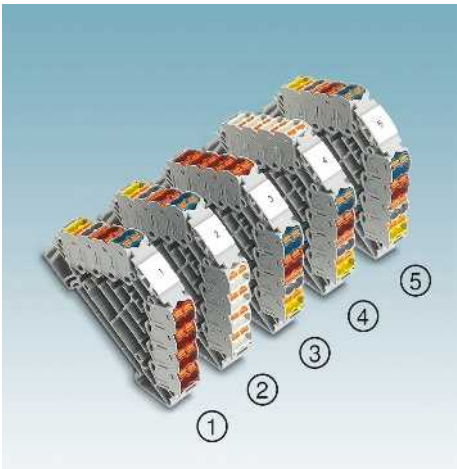
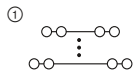

Rangierverbinder, Farbkonfiguration nach Kundenwunsch

- Die Rangierverbinder lassen sich im Produktbereich auf der Webseite phoenixcontact.net/products einfach konfigurieren und per Mausklick bestellen.
- Für eine Bestellung per Fax oder E-Mail verwenden Sie bitte die Bestellangaben, wie sie im Bestellbeispiel auf der folgenden Seite angegeben sind
- Frei konfigurierbarer Rangierverbinder mit elf Farben zur Auswahl
- Etagenweises konfigurieren der Farben
- Verschiedene Kombinationen zum Aufbau eines Rangierrasters möglich

Bestelldaten

Beschreibung	Farbe	Typ	Artikel-Nr.	VPE
① Rangierverbinder, 4-polig, linke Seite farblich frei konfigurierbar, rechte Seite Farbe: rot	grau	PTRV 4 /COL-RD	① 3001754	1
② linke Seite farblich frei konfigurierbar, rechte Seite Farbe: weiß	grau	PTRV 4 /COL-WH	① 3001871	1
③ linke Seite Farbe: rot, rechte Seite farblich frei konfigurierbar	grau	PTRV 4 /RD-COL	① 3001872	1
④ linke Seite Farbe: weiß, rechte Seite farblich frei konfigurierbar	grau	PTRV 4 /WH-COL	① 3001874	1
⑤ linke und rechte Seite farblich frei konfigurierbar, gleiche Farben je Etage	grau	PTRV 4 /COL-COL	① 3001875	1
① Rangierverbinder, 8-polig, linke Seite farblich frei konfigurierbar, rechts: obere 4 Kammern rot, untere 4 Kammern weiß	grau	PTRV 8 /COL-RDWH	① 3001851	1
② linke Seite farblich frei konfigurierbar, rechts: obere 4 Kammern weiß, untere 4 Kammern rot	grau	PTRV 8 /COL-WHRD	① 3001876	1
③ links: obere 4 Kammern rot, untere 4 Kammern weiß, rechte Seite farblich frei konfigurierbar	grau	PTRV 8 /RDWH-COL	① 3001877	1
④ links: obere 4 Kammern weiß, untere 4 Kammern rot, rechte Seite farblich frei konfigurierbar	grau	PTRV 8 /WHRD-COL	① 3001878	1
⑤ linke und rechte Seite farblich frei konfigurierbar, gleiche Farben je Etage	grau	PTRV 8 /COL-COL	① 3001879	1
① Rangierverbinder, ohne Betätigungsdrücker, 4-polig, linke Seite farblich frei konfigurierbar, rechte Seite Farbe: rot	grau	FTRV 4 /COL-RD	① 3001760	1
② linke Seite farblich frei konfigurierbar, rechte Seite Farbe: weiß	grau	FTRV 4 /COL-WH	① 3001880	1
③ linke Seite Farbe: rot, rechte Seite farblich frei konfigurierbar	grau	FTRV 4 /RD-COL	① 3001881	1
④ linke Seite Farbe: weiß, rechte Seite farblich frei konfigurierbar	grau	FTRV 4 /WH-COL	① 3001882	1
⑤ linke und rechte Seite farblich frei konfigurierbar, gleiche Farben je Etage	grau	FTRV 4 /COL-COL	① 3001883	1
① Rangierverbinder, ohne Betätigungsdrücker, 8-polig, linke Seite farblich frei konfigurierbar, rechts: obere 4 Kammern rot, untere 4 Kammern weiß	grau	FTRV 8 /COL-RDWH	① 3001852	1
② linke Seite farblich frei konfigurierbar, rechts: obere 4 Kammern weiß, untere 4 Kammern rot	grau	FTRV 8 /COL-WHRD	① 3001884	1
③ links: obere 4 Kammern rot, untere 4 Kammern weiß, rechte Seite farblich frei konfigurierbar	grau	FTRV 8 /RDWH-COL	① 3001885	1
④ links: obere 4 Kammern weiß, untere 4 Kammern rot, rechte Seite farblich frei konfigurierbar	grau	FTRV 8 /WHRD-COL	① 3001887	1
⑤ linke und rechte Seite farblich frei konfigurierbar, gleiche Farben je Etage	grau	FTRV 8 /COL-COL	① 3001888	1

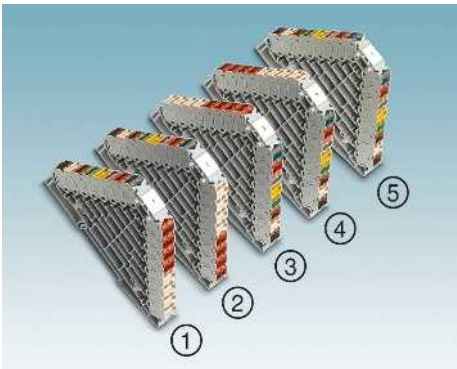

Bestellbeispiel: Konfigurierter Rangierverbinder

Bestellbeispiel:

Ein Rangierverbinder mit acht Etagen soll folgende Konfiguration nach DIN VDE 0815 besitzen:

Die rechte Seite ist in den oberen Etagen 1-4 rot und in den unteren Etagen 5-8 weiß gekennzeichnet.

Hierfür wählen Sie bitte aus den konfigurierbaren Artikeln die Artikelnummer [3001851](#).

Die Etagen der linken Seite sollen farblich gestaltet sein.

- Etage 1: Blau
- Etage 2: Rot
- Etage 3: Grau
- Etage 4: Gelb
- Etage 5: Grün
- Etage 6: Braun
- Etage 7: Weiß
- Etage 8: Schwarz

geben Sie die Farbfolge, wie unten im Bestellbeispiel dargestellt, bei der Bestellung an.

Auswählbare Farben:

- BU Blau
- RD Rot
- GY Grau
- YE Gelb
- GN Grün
- BN Braun
- WH Weiß
- BK Schwarz
- VT Violett
- OG Orange
- PK Pink



Die Bestellangabe zum Bestellbeispiel lautet dann:

Artikel-Nr.	Etage 1	Etage 2	Etage 3	Etage 4	Etage 5	Etage 6	Etage 7	Etage 8
3001851	BU	RD	GY	YE	GN	BN	WH	BK

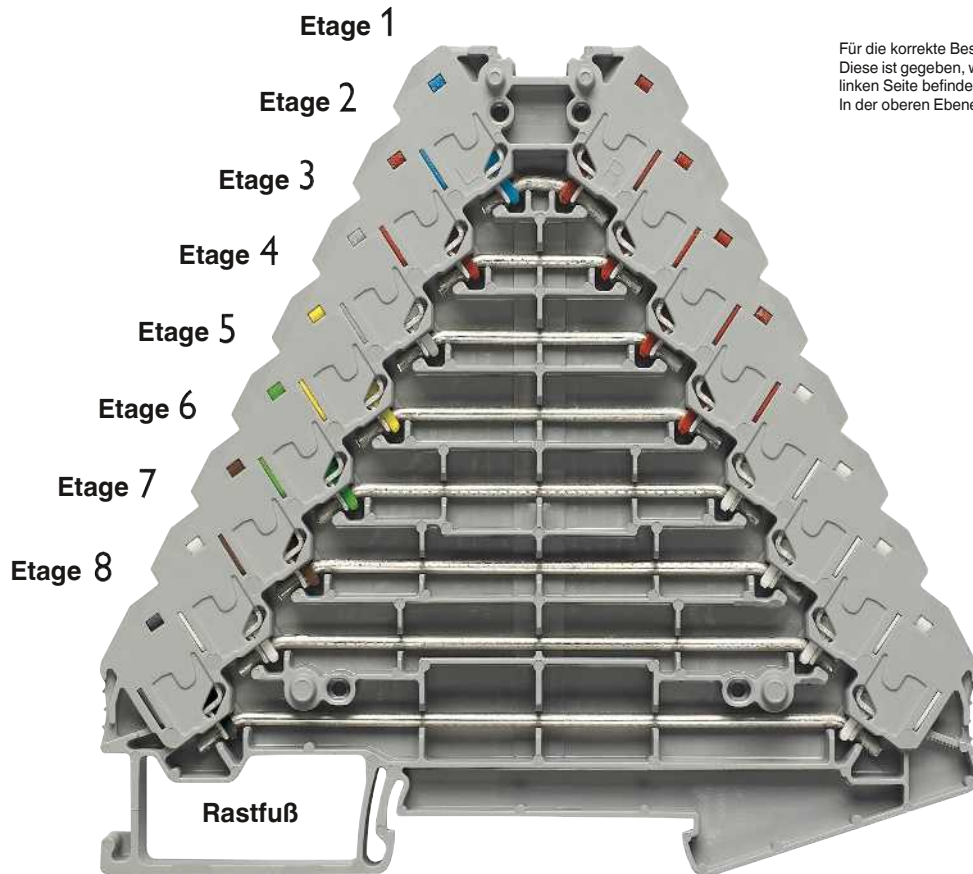

Für die korrekte Bestellung ist eine definierte Ansicht notwendig. Diese ist gegeben, wenn sich der Rastfuß in der Draufsicht an der linken Seite befindet. In der oberen Ebene ist links der Buchstabe L sichtbar.

8 7 6 5 4 3 2 1



Reihenklemmen - CLIPLINE complete

Push-in-Anschlussklemmen PT 1,5 mm²

Rangierwaben, selbstkonfektionierbar



Polzahlgenauer, applikationsgerechter Aufbau durch modulare Bauweise. Bis zu 20 % erhöhte Signaldichte durch kompakte Bauform.

- Die Elemente verrasten einfach und sicher
- Die geblockte Form bildet eine äußerst stabile und verwindungssteife Konstruktion

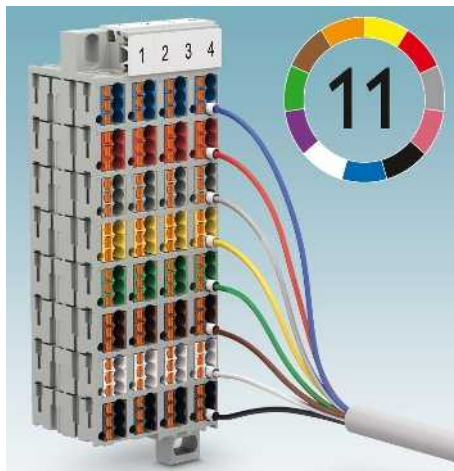

Frei konfigurierbare, farbliche Zuordnung von Leiter und Klemmstelle für eine intuitive und sichere Installation. Kodierung der Klemmstellen mit elf wählbaren Farben.



Optional anrastbare Adapter ermöglichen die einfache Montage auf Standardtragschienen.



Adapter direkt montierbar an Wandausschnitten oder 19"-Racks.

Hinweise:

1) Deratingkurve auf Anfrage erhältlich.

Abmessungen

[mm]

Max. elektrische Daten

Bemessungsdaten

Bemessungsspannung [V]
Nennstrom / Querschnitt [A] / [mm²]
Querschnittsbereich AWG

Anschlussvermögen

1 Leiter [mm²]
Anschlussquerschnitte direkt steckbar [mm²]

Beschreibung	Farbe
--------------	-------

Rangierwabe, Einzelelement, Kammer grau	grau
--	------

Kammern: weiß	grau
Kammern: blau	grau
Kammern: rot	grau
Kammern: grün	grau
Kammern: braun	grau
Kammern: schwarz	grau
Kammern: violett	grau
Kammern: orange	grau
Kammern: gelb	grau
Kammern: pink	grau

Rangierwabe, ohne Betätigungsdrücker, Einzelelement, Kammer grau	grau
---	------

Kammern: weiß	grau
Kammern: blau	grau
Kammern: rot	grau
Kammern: grün	grau
Kammern: braun	grau
Kammern: schwarz	grau
Kammern: violett	grau
Kammern: orange	grau
Kammern: gelb	grau
Kammern: pink	grau

Deckelflansch, zur Direktmontage oben	grau
--	------

Deckelflansch, zur Direktmontage unten	grau
---	------

Adapter, zur Montage auf Tragschiene	schwarz
---	---------

Schildchenadapter, zur Aufnahme der Beschriftung	grau
---	------

Prüfstecker-Metalteil, 2,3-mm-Ø	silber
Isolierhülse, für Metalteil MPS	rot

Beschriftung



22 A, Einzellement, 6 Anschlüsse

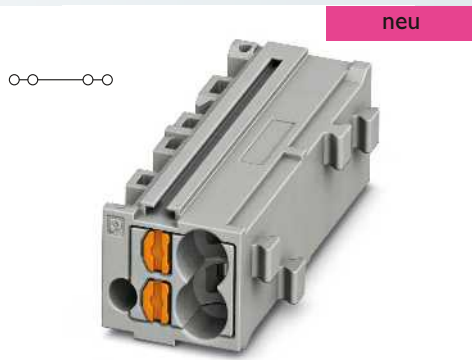

22 A, Einzellement, 4 Anschlüsse

Technische Daten			
Breite	Länge	Höhe	
11	12,2	30	
$I_{max.}$ [A]	$U_{max.}$ [V]	max. Ø [mm ²]	AWG (UL)
22 ¹⁾	500	0,14 - 2,5	-
IEC 60947-7-1			
IEC	UL	CSA	IEC/ EN 60079-7
500	-	-	-
17,5 ¹⁾	-	-	-
26 - 12	-	-	-
starr	flexibel	Aderendhülse ohne / m. Kunststoffhülse	
0,14 - 2,5	0,14 - 1,5	0,14 - 1,5	0,14 - 1,5
0,34 - 2,5	0,34 - 1,5	0,34 - 1,5	0,34 - 1,5

Technische Daten			
Breite	Länge	Höhe	
11	8,6	30	
$I_{max.}$ [A]	$U_{max.}$ [V]	max. Ø [mm ²]	AWG (UL)
22 ¹⁾	500	0,14 - 2,5	-
IEC 60947-7-1			
IEC	UL	CSA	IEC/ EN 60079-7
500	-	-	-
17,5 ¹⁾	-	-	-
26 - 12	-	-	-
starr	flexibel	Aderendhülse ohne / m. Kunststoffhülse	
0,14 - 2,5	0,14 - 1,5	0,14 - 1,5	0,14 - 1,5
0,34 - 2,5	0,34 - 1,5	0,34 - 1,5	0,34 - 1,5

Bestelldaten		
Typ	Artikel-Nr.	VPE
PTMC 1,5-3 /GY	3270300	10
PTMC 1,5-3 /WH	3270301	10
PTMC 1,5-3 /BU	3270420	10
PTMC 1,5-3 /RD	3270421	10
PTMC 1,5-3 /GN	3270422	10
PTMC 1,5-3 /BN	3270423	10
PTMC 1,5-3 /BK	3270424	10
PTMC 1,5-3 /VT	3270425	10
PTMC 1,5-3 /OG	3270426	10
PTMC 1,5-3 /YE	3270427	10
PTMC 1,5-3 /PK	3270428	10
FTMC 1,5-3 /GY	3270340	10
FTMC 1,5-3 /WH	3270341	10
FTMC 1,5-3 /BU	3270440	10
FTMC 1,5-3 /RD	3270441	10
FTMC 1,5-3 /GN	3270442	10
FTMC 1,5-3 /BN	3270443	10
FTMC 1,5-3 /BK	3270444	10
FTMC 1,5-3 /VT	3270445	10
FTMC 1,5-3 /OG	3270446	10
FTMC 1,5-3 /YE	3270447	10
FTMC 1,5-3 /PK	3270448	10

Bestelldaten		
Typ	Artikel-Nr.	VPE
PTMC 1,5-2 /GY	3270302	10
PTMC 1,5-2 /WH	3270303	10
PTMC 1,5-2 /BU	3270430	10
PTMC 1,5-2 /RD	3270431	10
PTMC 1,5-2 /GN	3270432	10
PTMC 1,5-2 /BN	3270433	10
PTMC 1,5-2 /BK	3270434	10
PTMC 1,5-2 /VT	3270435	10
PTMC 1,5-2 /OG	3270436	10
PTMC 1,5-2 /YE	3270437	10
PTMC 1,5-2 /PK	3270438	10
FTMC 1,5-2 /GY	3270342	10
FTMC 1,5-2 /WH	3270343	10
FTMC 1,5-2 /BU	3270450	10
FTMC 1,5-2 /RD	3270451	10
FTMC 1,5-2 /GN	3270452	10
FTMC 1,5-2 /BN	3270453	10
FTMC 1,5-2 /BK	3270454	10
FTMC 1,5-2 /VT	3270455	10
FTMC 1,5-2 /OG	3270456	10
FTMC 1,5-2 /YE	3270457	10
FTMC 1,5-2 /PK	3270458	10

Zubehör		
Typ	Artikel-Nr.	VPE
DF-PTMC-O	3270400	10
DF-PTMC-U	3270401	10
DF-PTMC-NS	3270403	10
DF-PTMC-ZB	3270410	10
MPS-MT	0201744	10
MPS-IH RD	0201676	10
UC-TM 10, UCT-TM 10 oder ZB 10 (siehe Katalog 5)		

Zubehör		
Typ	Artikel-Nr.	VPE
DF-PTMC-O	3270400	10
DF-PTMC-U	3270401	10
DF-PTMC-NS	3270403	10
DF-PTMC-ZB	3270410	10
MPS-MT	0201744	10
MPS-IH RD	0201676	10
UC-TM 10, UCT-TM 10 oder ZB 10 (siehe Katalog 5)		

Reihenklempen - CLIPLINE complete

Push-in-Anschlussklemmen PT 1,5 mm²

Rangierwaben, vorkonfektioniert mit sechs Anschlüssen je Element

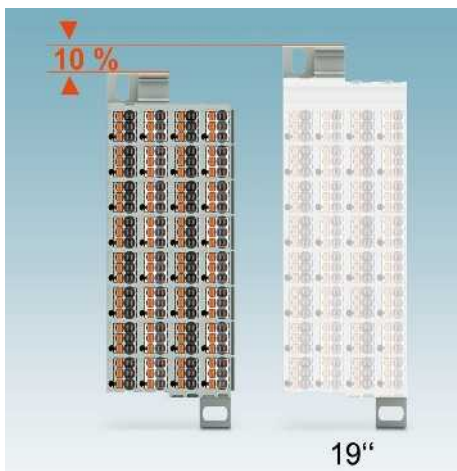

- Kompakte Bauform mit weniger Platzbedarf gegenüber 19"-Standardvarianten
- Einfach und werkzeuglos verdrahten durch Push-in-Anschluss
- Durch die drei Leiteranschlüsse können sechs Leiter bis 2,5 mm² an ein Potenzial angeschlossen werden
- Großflächige Beschriftungsmöglichkeit
- Komfortabel prüfen durch frei zugängliche 2,3-mm-Prüfabgriffe
- Optimale Übersicht durch nummerierte Wabenelemente
- Blaue Rangierwaben für den Einsatz in Ex i-Sicherheitskreisen
- Varianten FTMC sind ohne Betätigungsdrücker erhältlich



Hinweise:
1) Deratingkurve auf Anfrage erhältlich.

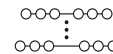

neu

22 A, 32-polig, 192 Anschlüsse

Abmessungen	
	[mm]
Max. elektrische Daten	
Bemessungsdaten	
Bemessungsspannung [V]	500
Nennstrom / Querschnitt [A] / [mm ²]	17,5 ¹⁾
Querschnittsbereich AWG	26 - 12
Anschlussvermögen	
1 Leiter [mm ²]	0,14 - 2,5
Anschlussquerschnitte direkt steckbar [mm ²]	0,34 - 2,5

Technische Daten				
Breite	Länge	Höhe		
44	102	30		
I _{max} [A]	U _{max} [V]	max. Ø [mm ²]	AWG (UL)	
22 ¹⁾	500	0,14 - 2,5	-	
IEC 60947-7-1				
IEC	UL	CSA	IEC/EN 60079-7	
Aderendhülse ohne / m. Kunststoffhülse				
starr	flexibel	0,14 - 1,5	0,14 - 1,5	0,14 - 1,5
0,14 - 2,5	0,14 - 1,5	0,34 - 1,5	0,34 - 1,5	0,34 - 1,5

Beschreibung	Farbe
Rangierwabe , 32-polig, Kammern: grau/weiß	grau
Kammern: blau	grau
Rangierwabe , 48-polig, Kammern: grau/weiß	grau
Kammern: blau	grau
Rangierwabe , 80-polig, Kammern: grau/weiß	grau
Kammern: blau	grau
Rangierwabe , ohne Betätigungsdrücker, 32-polig, Kammern: grau/weiß	grau
Kammern: blau	grau
Rangierwabe , ohne Betätigungsdrücker, 48-polig, Kammern: grau/weiß	grau
Kammern: blau	grau
Rangierwabe , ohne Betätigungsdrücker, 80-polig, Kammern: grau/weiß	grau
Kammern: blau	grau

Bestelldaten		
Typ	Artikel-Nr.	VPE
PTMC 1,5/32-3	3270310	18
PTMC 1,5/32-3 /BU	3270312	18
FTMC 1,5/32-3	3270350	18
FTMC 1,5/32-3 /BU	3270352	18

Deckelflansch , zur Direktmontage oben	grau
Deckelflansch , zur Direktmontage unten	grau
Adapter , zur Montage auf Tragschiene	schwarz
Schildchenadapter , zur Aufnahme der Beschriftung	grau
Prüfstecker-Metalteil , 2,3-mm-Ø	silber
Isolierhülse , für Metalteil MPS	rot
Beschriftung	

Zubehör		
DF-PTMC-O	3270400	10
DF-PTMC-U	3270401	10
DF-PTMC-NS	3270403	10
DF-PTMC-ZB	3270410	10
MPS-MT	0201744	10
MPS-IH RD	0201676	10
UC-TM 10, UCT-TM 10 oder ZB 10 (siehe Katalog 5)		

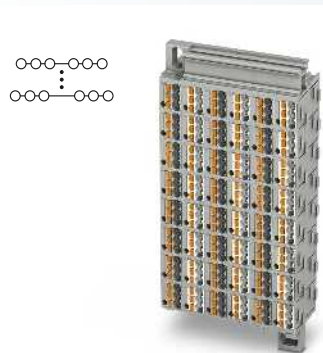

neu

22 A, 48-polig, 288 Anschlüsse

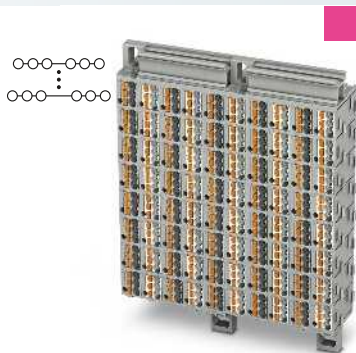

neu

22 A, 80-polig, 480 Anschlüsse

Technische Daten			
Breite	Länge	Höhe	
66	102	30	
I_{max} [A]	U_{max} [V]	max. Ø [mm ²]	AWG (UL)
22 ¹⁾	500	0,14 - 2,5	-
IEC 60947-7-1			
IEC	UL	CSA	IEC/ EN 60079-7
500	-	-	-
17,5 ¹⁾	-	-	-
26 - 12	-	-	-
starr	flexibel	Aderendhülse ohne / m. Kunststoffhülse	
0,14 - 2,5	0,14 - 1,5	0,14 - 1,5	0,14 - 1,5
0,34 - 2,5	0,34 - 1,5	0,34 - 1,5	0,34 - 1,5

Technische Daten			
Breite	Länge	Höhe	
110	102	30	
I_{max} [A]	U_{max} [V]	max. Ø [mm ²]	AWG (UL)
22 ¹⁾	500	0,14 - 2,5	-
IEC 60947-7-1			
IEC	UL	CSA	IEC/ EN 60079-7
500	-	-	-
17,5 ¹⁾	-	-	-
26 - 12	-	-	-
starr	flexibel	Aderendhülse ohne / m. Kunststoffhülse	
0,14 - 2,5	0,14 - 1,5	0,14 - 1,5	0,14 - 1,5
0,34 - 2,5	0,34 - 1,5	0,34 - 1,5	0,34 - 1,5

Bestelldaten		
Typ	Artikel-Nr.	VPE
PTMC 1,5/48-3	3270318	10
PTMC 1,5/48-3 /BU	3270320	10
FTMC 1,5/48-3	3270358	10
FTMC 1,5/48-3 /BU	3270360	10

Bestelldaten		
Typ	Artikel-Nr.	VPE
PTMC 1,5/80-3	3270324	6
PTMC 1,5/80-3 /BU	3270326	6
FTMC 1,5/80-3	3270364	6
FTMC 1,5/80-3 /BU	3270366	6

Zubehör		
Typ	Artikel-Nr.	VPE
DF-PTMC-O	3270400	10
DF-PTMC-U	3270401	10
DF-PTMC-NS	3270403	10
DF-PTMC-ZB	3270410	10
MPS-MT	0201744	10
MPS-IH RD	0201676	10

Zubehör		
Typ	Artikel-Nr.	VPE
DF-PTMC-O	3270400	10
DF-PTMC-U	3270401	10
DF-PTMC-NS	3270403	10
DF-PTMC-ZB	3270410	10
MPS-MT	0201744	10
MPS-IH RD	0201676	10

UC-TM 10, UCT-TM 10 oder ZB 10
(siehe Katalog 5)

UC-TM 10, UCT-TM 10 oder ZB 10
(siehe Katalog 5)

Reihenklempen - CLIPLINE complete

Push-in-Anschlussklemmen PT 1,5 mm²

Rangierwaben, vorkonfektioniert mit vier Anschlüssen je Element

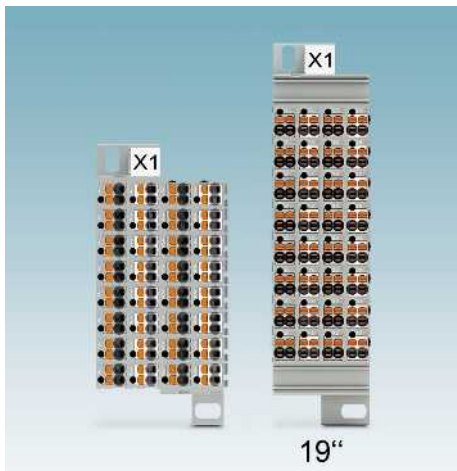

- Maximale Signaldichte mit zehn Prozent weniger Platzbedarf gegenüber 19"-Standardvarianten
- Einfach und werkzeuglos verdrahten durch Push-in-Anschluss
- Durch die drei Leiteranschlüsse können sechs Leiter bis 2,5 mm² an ein Potenzial angeschlossen werden
- Großflächige Beschriftungsmöglichkeit
- Komfortabel prüfen durch frei zugängliche 2,3-mm-Prüfabgriffe
- Optimale Übersicht durch nummerierte Wabenelemente
- Blaue Rangierwaben für den Einsatz in Ex i-Sicherheitskreisen
- Varianten FTMC sind ohne Betätigungsdrücker erhältlich

Hinweise:
1) Deratingkurve auf Anfrage erhältlich.

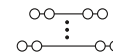

neu

22 A, 32-polig, 128 Anschlüsse

Abmessungen	
	[mm]
Max. elektrische Daten	
Bemessungsdaten	
Bemessungsspannung [V]	500
Nennstrom / Querschnitt [A] / [mm ²]	17,5 ¹⁾
Querschnittsbereich AWG	26 - 12
Anschlussvermögen	
1 Leiter [mm ²]	0,14 - 2,5
Anschlussquerschnitte direkt steckbar [mm ²]	0,34 - 2,5

Technische Daten				
Breite	Länge	Höhe		
44	73,2	30		
I _{max} [A]	U _{max} [V]	max. Ø [mm ²]	AWG (UL)	
22 ¹⁾	500	0,14 - 2,5	-	
IEC 60947-7-1				
IEC	UL	CSA	IEC/EN 60079-7	
		starr	flexibel	Aderendhülse ohne / m. Kunststoffhülse
		0,14 - 2,5	0,14 - 1,5	0,14 - 1,5 0,14 - 1,5
		0,34 - 2,5	0,34 - 1,5	0,34 - 1,5 0,34 - 1,5

Beschreibung	Farbe
Rangierwabe , 32-polig, Kammern: grau/weiß	grau
Kammern: blau	grau
Rangierwabe , 48-polig, Kammern: grau/weiß	grau
Kammern: blau	grau
Rangierwabe , 80-polig, Kammern: grau/weiß	grau
Kammern: blau	grau
Rangierwabe , ohne Betätigungsdrücker, 32-polig, Kammern: grau/weiß	grau
Kammern: blau	grau
Rangierwabe , ohne Betätigungsdrücker, 48-polig, Kammern: grau/weiß	grau
Kammern: blau	grau
Rangierwabe , ohne Betätigungsdrücker, 80-polig, Kammern: grau/weiß	grau
Kammern: blau	grau

Bestelldaten		
Typ	Artikel-Nr.	VPE
PTMC 1,5/32-2	3270314	18
PTMC 1,5/32-2 /BU	3270315	18
FTMC 1,5/32-2	3270354	18
FTMC 1,5/32-2 /BU	3270355	18

Deckelflansch , zur Direktmontage oben	grau
Deckelflansch , zur Direktmontage unten	grau
Adapter , zur Montage auf Tragschiene	schwarz
Schildchenadapter , zur Aufnahme der Beschriftung	grau
Prüfstecker-Metalteil , 2,3-mm-Ø	silber
Isolierhülse , für Metalteil MPS	rot
Beschriftung	

Zubehör		
DF-PTMC-O	3270400	10
DF-PTMC-U	3270401	10
DF-PTMC-NS	3270403	10
DF-PTMC-ZB	3270410	10
MPS-MT	0201744	10
MPS-IH RD	0201676	10
UC-TM 10, UCT-TM 10 oder ZB 10 (siehe Katalog 5)		

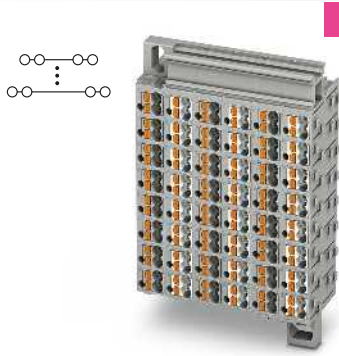

22 A, 48-polig, 192 Anschlüsse

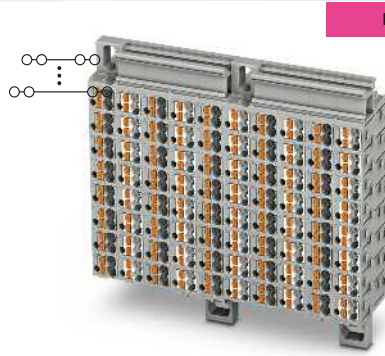

22 A, 80-polig, 320 Anschlüsse

Technische Daten			
Breite	Länge	Höhe	
66	73,2	30	
I_{max} [A]	U_{max} [V]	max. Ø [mm ²]	AWG (UL)
22 ¹⁾	500	0,14 - 2,5	-
IEC 60947-7-1			
IEC	UL	CSA	IEC/ EN 60079-7
500	-	-	-
17,5 ¹⁾	-	-	-
26 - 12	-	-	-
starr	flexibel	Aderendhülse ohne / m. Kunststoffhülse	
0,14 - 2,5	0,14 - 1,5	0,14 - 1,5	0,14 - 1,5
0,34 - 2,5	0,34 - 1,5	0,34 - 1,5	0,34 - 1,5

Technische Daten			
Breite	Länge	Höhe	
110	73,2	30	
I_{max} [A]	U_{max} [V]	max. Ø [mm ²]	AWG (UL)
22 ¹⁾	500	0,14 - 2,5	-
IEC 60947-7-1			
IEC	UL	CSA	IEC/ EN 60079-7
500	-	-	-
17,5 ¹⁾	-	-	-
26 - 12	-	-	-
starr	flexibel	Aderendhülse ohne / m. Kunststoffhülse	
0,14 - 2,5	0,14 - 1,5	0,14 - 1,5	0,14 - 1,5
0,34 - 2,5	0,34 - 1,5	0,34 - 1,5	0,34 - 1,5

Bestelldaten		
Typ	Artikel-Nr.	VPE
PTMC 1,5/48-2	3270322	10
PTMC 1,5/48-2 /BU	3270323	10
FTMC 1,5 /48-2	3270362	10
FTMC 1,5 /48-2 /BU	3270363	10

Bestelldaten		
Typ	Artikel-Nr.	VPE
PTMC 1,5/80-2	3270329	6
PTMC 1,5/80-2 /BU	3270330	6
FTMC 1,5/80-2	3270368	6
FTMC 1,5/80-2 /BU	3270369	6

Zubehör		
Typ	Artikel-Nr.	VPE
DF-PTMC-O	3270400	10
DF-PTMC-U	3270401	10
DF-PTMC-NS	3270403	10
DF-PTMC-ZB	3270410	10
MPS-MT	0201744	10
MPS-IH RD	0201676	10

Zubehör		
Typ	Artikel-Nr.	VPE
DF-PTMC-O	3270400	10
DF-PTMC-U	3270401	10
DF-PTMC-NS	3270403	10
DF-PTMC-ZB	3270410	10
MPS-MT	0201744	10
MPS-IH RD	0201676	10

UC-TM 10, UCT-TM 10 oder ZB 10
(siehe Katalog 5)

UC-TM 10, UCT-TM 10 oder ZB 10
(siehe Katalog 5)

Reihenklempen - CLIPLINE complete

Push-in-Anschlussklemmen PT 1,5 mm²

Rangierwaben für 19-Zoll, sechs Anschlüsse je Element

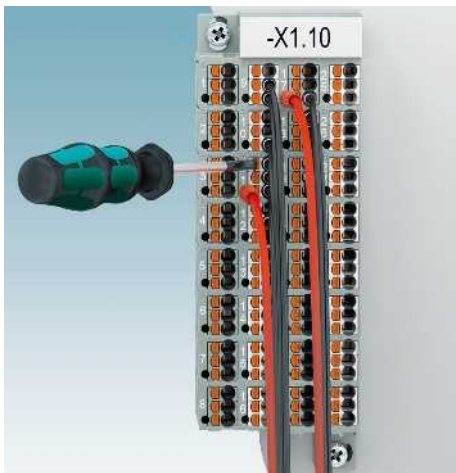

- Baugröße gemäß der Norm DIN EN 60297-3-101 für 19"-Gehäuse
- Einfach und werkzeuglos verdrahten durch Push-in-Anschluss
- Durch die drei Leiteranschlüsse können sechs Leiter bis 2,5 mm² an ein Potenzial angeschlossen werden
- Großflächige Beschriftungsmöglichkeit
- Komfortabel prüfen durch frei zugängliche 2,3-mm-Prüfabgriffe
- Optimale Übersicht durch nummerierte Wabenelemente
- Blaue Rangierwaben für den Einsatz in Ex i-Sicherheitskreisen
- Varianten FTMC sind ohne Betätigungsdrücker erhältlich
- Variante PTMC 1,5/32-2H 19Z mit kompakter Baubreite 34,4 mm und vier Anschlüssen je Element

Hinweise:

1) Deratingkurve auf Anfrage erhältlich.

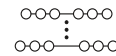

neu

22 A, 32-polig, 128 Anschlüsse, 6 Anschlüsse pro Element

Abmessungen	
	[mm]
Max. elektrische Daten	
Bemessungsdaten	
Bemessungsspannung	[V]
Nennstrom / Querschnitt	[A] / [mm ²]
Querschnittsbereich	AWG
Anschlussvermögen	
1 Leiter	[mm ²]
Anschlussquerschnitte direkt steckbar	[mm ²]

Technische Daten				
Breite	Länge	Höhe		
44	111	30		
I _{max} [A]	U _{max} [V]	max. Ø [mm ²]	AWG (UL)	
22 ¹⁾	500	0,14 - 2,5	-	
IEC 60947-7-1				
IEC	UL	CSA	IEC/EN 60079-7	
Bemessungsspannung	[V]			
Nennstrom / Querschnitt	[A] / [mm ²]			
Querschnittsbereich	AWG			
Anschlussvermögen		starr	flexibel	Aderendhülse
				ohne / m. Kunststoffhülse
1 Leiter	[mm ²]	0,14 - 2,5	0,14 - 1,5	0,14 - 1,5 0,14 - 1,5
Anschlussquerschnitte direkt steckbar	[mm ²]	0,34 - 2,5	0,34 - 1,5	0,34 - 1,5 0,34 - 1,5

Beschreibung	Farbe
Rangierwabe , 32-polig, Kammern: grau/weiß	grau
Kammern: blau	grau
Rangierwabe , 48-polig, Kammern: grau/weiß	grau
Kammern: blau	grau
Rangierwabe , 80-polig, Kammern: grau/weiß	grau
Kammern: blau	grau
Rangierwabe , 32-polig, vier Anschlüsse je Kammer, Kammern: grau/weiß	grau
Kammern: blau	grau
Rangierwabe , ohne Betätigungsdrücker, 32-polig, Kammern: grau/weiß	grau
Kammern: blau	grau
Rangierwabe , ohne Betätigungsdrücker, 48-polig, Kammern: grau/weiß	grau
Kammern: blau	grau
Rangierwabe , ohne Betätigungsdrücker, 80-polig, Kammern: grau/weiß	grau
Kammern: blau	grau
Rangierwabe , 32-polig, vier Anschlüsse je Kammer, ohne Betätigungsdrücker, Kammern: grau/weiß	grau

Bestelldaten			
Typ	Artikel-Nr.	VPE	
PTMC 1,5/32-3 19Z	3270311	18	
PTMC 1,5/32-3 /BU 19Z	3270313	18	
FTMC 1,5/32-3 19Z	3270351	18	
FTMC 1,5/32-3 /BU 19Z	3270353	18	

Deckelflansch , zur Direktmontage oben	grau
Deckelflansch , zur Direktmontage unten	grau
Adapter , zur Montage auf Tragschiene	schwarz
Schildchenadapter , zur Aufnahme der Beschriftung	grau

Zubehör			
	Artikel-Nr.	VPE	
DF-PTMC-O	3270400	10	
DF-PTMC-U	3270401	10	
DF-PTMC-NS	3270403	10	
DF-PTMC-ZB	3270410	10	

Beschriftung

UC-TM 10, UCT-TM 10 oder ZB 10 (siehe Katalog 5)

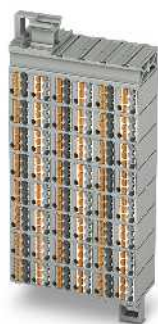
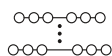

neu

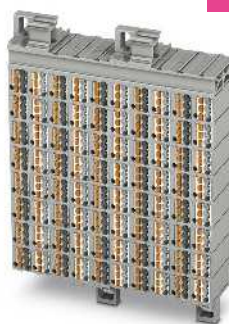
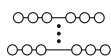

neu

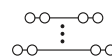

neu

22 A, 48-polig, 288 Anschlüsse, 6 Anschlüsse pro Element

22 A, 80-polig, 480 Anschlüsse, 6 Anschlüsse pro Element

22 A, 32-polig, 128 Anschlüsse

Technische Daten			
Breite	Länge	Höhe	
66	111	30	
I_{max} [A]	U_{max} [V]	max. Ø [mm ²]	AWG (UL)
22 ¹⁾	500	0,14 - 2,5	-
IEC 60947-7-1			
IEC	UL	CSA	IEC/EN 60079-7
500	-	-	-
17,5 ¹⁾	-	-	-
26 - 12	-	-	-
starr	flexibel	Aderendhülse ohne / m. Kunststoffhülse	
0,14 - 2,5	0,14 - 1,5	0,14 - 1,5	0,14 - 1,5
0,34 - 2,5	0,34 - 1,5	0,34 - 1,5	0,34 - 1,5

Technische Daten			
Breite	Länge	Höhe	
110	111	30	
I_{max} [A]	U_{max} [V]	max. Ø [mm ²]	AWG (UL)
22 ¹⁾	500	0,14 - 2,5	-
IEC 60947-7-1			
IEC	UL	CSA	IEC/EN 60079-7
500	-	-	-
17,5 ¹⁾	-	-	-
26 - 12	-	-	-
starr	flexibel	Aderendhülse ohne / m. Kunststoffhülse	
0,14 - 2,5	0,14 - 1,5	0,14 - 1,5	0,14 - 1,5
0,34 - 2,5	0,34 - 1,5	0,34 - 1,5	0,34 - 1,5

Technische Daten			
Breite	Länge	Höhe	
34,4	111	30	
I_{max} [A]	U_{max} [V]	max. Ø [mm ²]	AWG (UL)
22 ¹⁾	500	0,14 - 2,5	-
IEC 60947-7-1			
IEC	UL	CSA	IEC/EN 60079-7
500	-	-	-
17,5 ¹⁾	-	-	-
26 - 12	-	-	-
starr	flexibel	Aderendhülse ohne / m. Kunststoffhülse	
0,14 - 2,5	0,14 - 1,5	0,14 - 1,5	0,14 - 1,5
0,34 - 2,5	0,34 - 1,5	0,34 - 1,5	0,34 - 1,5

Bestelldaten		
Typ	Artikel-Nr.	VPE
PTMC 1,5/48-3 19Z	3270319	10
PTMC 1,5/48-3 /BU 19Z	3270321	10
FTMC 1,5/48-3 19Z	3270359	10
FTMC 1,5/48-3 /BU 19Z	3270361	10

Bestelldaten		
Typ	Artikel-Nr.	VPE
PTMC 1,5/80-3 19Z	3270325	6
PTMC 1,5/80-3 /BU 19Z	3270327	6
FTMC 1,5/80-3 19Z	3270365	6
FTMC 1,5/80-3 /BU 19Z	3270367	6

Bestelldaten		
Typ	Artikel-Nr.	VPE
PTMC 1,5/32-2H 19Z	3270316	24
PTMC 1,5/32-2H /BU 19Z	3270317	24
FTMC 1,5/32-2H 19Z	3270356	24
FTMC 1,5/32-2H /BU 19Z	3270357	24

Zubehör		
Typ	Artikel-Nr.	VPE
DF-PTMC-O	3270400	10
DF-PTMC-U	3270401	10
DF-PTMC-NS	3270403	10
DF-PTMC-ZB	3270410	10

Zubehör		
Typ	Artikel-Nr.	VPE
DF-PTMC-O	3270400	10
DF-PTMC-U	3270401	10
DF-PTMC-NS	3270403	10
DF-PTMC-ZB	3270410	10

Zubehör		
Typ	Artikel-Nr.	VPE
DF-PTMC-O	3270400	10
DF-PTMC-U	3270401	10
DF-PTMC-NS	3270403	10
DF-PTMC-ZB	3270410	10

UC-TM 10, UCT-TM 10 oder ZB 10 (siehe Katalog 5)

UC-TM 10, UCT-TM 10 oder ZB 10 (siehe Katalog 5)

UC-TM 10, UCT-TM 10 oder ZB 10 (siehe Katalog 5)

Reihenklempen - CLIPLINE complete

Push-in-Anschlussklemmen PT 1,5 mm²

Frei konfigurierbare Rangierwaben

- Die Waben lassen sich im Produktbereich auf der Webseite phoenixcontact.net/products einfach konfigurieren und per Mausklick bestellen.
- Für eine Bestellung per Fax oder E-Mail verwenden Sie bitte die Bestellangaben, wie sie im Bestellbeispiel auf der folgenden Seite angegeben sind

neu

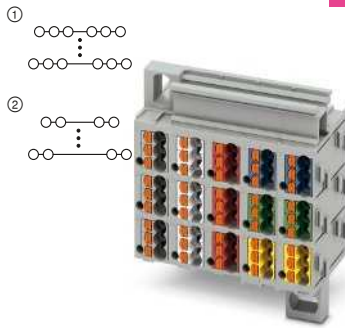

22 A, Direktmontage

neu

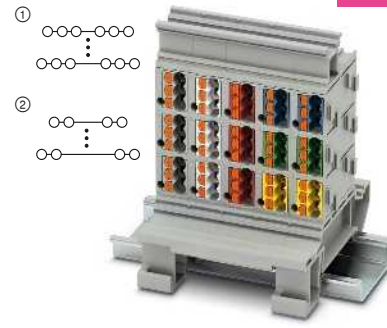

22 A, Tragschienenmontage

Hinweise:
1) Weiteres Zubehör und technische Daten siehe Seite 86.
2) Deratingkurve auf Anfrage erhältlich.

Abmessungen	
	[mm]
Max. elektrische Daten	
Bemessungsspannung	[V]
Nennstrom / Querschnitt	[A] / [mm ²]
Querschnittsbereich	AWG
Anschlussvermögen	
1 Leiter	[mm ²]
Anschlussquerschnitte direkt steckbar	[mm ²]

Technische Daten ¹⁾				
Breite	Länge	Höhe		
-	30	16,6		
I_{max} [A]	U_{max} [V]	max. Ø [mm ²]	AWG (UL)	
22 ²⁾	500	0,14 - 2,5	-	
IEC	UL / CUL	CSA	Ex	
500	-	-	-	
10 ²⁾ / 1,5	-	-	-	
26 - 12	-	-	-	
starr		flexibel	Aderendhülse ohne/m. Kunststoffhülse	
0,14 - 2,5	0,14 - 1,5	0,14 - 1,5	0,14 - 1,5	
0,34 - 2,5	0,34 - 1,5	0,34 - 1,5	0,34 - 1,5	

Technische Daten ¹⁾				
Breite	Länge	Höhe		
-	63	26,2 (NS 35/7,5)		
I_{max} [A]	U_{max} [V]	max. Ø [mm ²]	AWG (UL)	
22 ²⁾	500	0,14 - 2,5	-	
IEC	UL / CUL	CSA	Ex	
500	-	-	-	
10 ²⁾ / 1,5	-	-	-	
26 - 12	-	-	-	
starr		flexibel	Aderendhülse ohne/m. Kunststoffhülse	
0,14 - 2,5	0,14 - 1,5	0,14 - 1,5	0,14 - 1,5	
0,34 - 2,5	0,34 - 1,5	0,34 - 1,5	0,34 - 1,5	

Beschreibung	Farbe
Rangierwabe, 3 Anschlüsse, 1-reihig	grau
2-reihig	grau
3-reihig	grau
4-reihig	grau
5-reihig	grau
6-reihig	grau
7-reihig	grau
8-reihig	grau
Rangierwabe, 2 Anschlüsse, 1-reihig	grau
2-reihig	grau
3-reihig	grau
4-reihig	grau
5-reihig	grau
6-reihig	grau
7-reihig	grau
8-reihig	grau
Rangierwabe, ohne Betätigungsdrücker, 3 Anschlüsse, 1-reihig	grau
2-reihig	grau
3-reihig	grau
4-reihig	grau
5-reihig	grau
6-reihig	grau
7-reihig	grau
8-reihig	grau
Rangierwabe, ohne Betätigungsdrücker, 2 Anschlüsse, 1-reihig	grau
2-reihig	grau
3-reihig	grau
4-reihig	grau
5-reihig	grau
6-reihig	grau
7-reihig	grau
8-reihig	grau

Bestelldaten			
Typ	Artikel-Nr.	VPE	
PTMC 1,5 /1-3 -DF	① 3001929	1	
PTMC 1,5 /2-3 -DF	① 3001930	1	
PTMC 1,5 /3-3 -DF	① 3001931	1	
PTMC 1,5 /4-3 -DF	① 3001932	1	
PTMC 1,5 /5-3 -DF	① 3001933	1	
PTMC 1,5 /6-3 -DF	① 3001934	1	
PTMC 1,5 /7-3 -DF	① 3001935	1	
PTMC 1,5 /8-3 -DF	① 3001936	1	
PTMC 1,5 /1-2 -DF	② 3001937	1	
PTMC 1,5 /2-2 -DF	② 3001940	1	
PTMC 1,5 /3-2 -DF	② 3001942	1	
PTMC 1,5 /4-2 -DF	② 3001943	1	
PTMC 1,5 /5-2 -DF	② 3001944	1	
PTMC 1,5 /6-2 -DF	② 3001945	1	
PTMC 1,5 /7-2 -DF	② 3001946	1	
PTMC 1,5 /8-2 -DF	② 3001947	1	
FTMC 1,5 /1-3 -NS	① 3001975	1	
FTMC 1,5 /2-3 -NS	① 3001976	1	
FTMC 1,5 /3-3 -NS	① 3001977	1	
FTMC 1,5 /4-3 -NS	① 3001978	1	
FTMC 1,5 /5-3 -NS	① 3001979	1	
FTMC 1,5 /6-3 -NS	① 3001980	1	
FTMC 1,5 /7-3 -NS	① 3001981	1	
FTMC 1,5 /8-3 -NS	① 3001982	1	
FTMC 1,5 /1-2 -NS	② 3001984	1	
FTMC 1,5 /2-2 -NS	② 3001985	1	
FTMC 1,5 /3-2 -NS	② 3001986	1	
FTMC 1,5 /4-2 -NS	② 3001987	1	
FTMC 1,5 /5-2 -NS	② 3001988	1	
FTMC 1,5 /6-2 -NS	② 3001989	1	
FTMC 1,5 /7-2 -NS	② 3001990	1	
FTMC 1,5 /8-2 -NS	② 3001991	1	

Bestelldaten			
Typ	Artikel-Nr.	VPE	
PTMC 1,5 /1-3 -NS	① 3001905	1	
PTMC 1,5 /2-3 -NS	① 3001906	1	
PTMC 1,5 /3-3 -NS	① 3001907	1	
PTMC 1,5 /4-3 -NS	① 3001908	1	
PTMC 1,5 /5-3 -NS	① 3001910	1	
PTMC 1,5 /6-3 -NS	① 3001911	1	
PTMC 1,5 /7-3 -NS	① 3001913	1	
PTMC 1,5 /8-3 -NS	① 3001914	1	
PTMC 1,5 /1-2 -NS	② 3001915	1	
PTMC 1,5 /2-2 -NS	② 3001916	1	
PTMC 1,5 /3-2 -NS	② 3001917	1	
PTMC 1,5 /4-2 -NS	② 3001918	1	
PTMC 1,5 /5-2 -NS	② 3001919	1	
PTMC 1,5 /6-2 -NS	② 3001920	1	
PTMC 1,5 /7-2 -NS	② 3001921	1	
PTMC 1,5 /8-2 -NS	② 3001922	1	
FTMC 1,5 /1-3 -NS	① 3001957	1	
FTMC 1,5 /2-3 -NS	① 3001958	1	
FTMC 1,5 /3-3 -NS	① 3001959	1	
FTMC 1,5 /4-3 -NS	① 3001960	1	
FTMC 1,5 /5-3 -NS	① 3001961	1	
FTMC 1,5 /6-3 -NS	① 3001962	1	
FTMC 1,5 /7-3 -NS	① 3001963	1	
FTMC 1,5 /8-3 -NS	① 3001964	1	
FTMC 1,5 /1-2 -NS	② 3001965	1	
FTMC 1,5 /2-2 -NS	② 3001966	1	
FTMC 1,5 /3-2 -NS	② 3001968	1	
FTMC 1,5 /4-2 -NS	② 3001969	1	
FTMC 1,5 /5-2 -NS	② 3001971	1	
FTMC 1,5 /6-2 -NS	② 3001972	1	
FTMC 1,5 /7-2 -NS	② 3001973	1	
FTMC 1,5 /8-2 -NS	② 3001974	1	

Zubehör ¹⁾	
Deckelflansch, zur Direktmontage oben	grau
Deckelflansch, zur Direktmontage unten	grau
Adapter, zur Montage auf Tragschiene	schwarz
Schildchenadapter, zur Aufnahme der Beschriftung	grau
Beschriftung	

Zubehör ¹⁾			
Typ	Artikel-Nr.	VPE	
DF-PTMC-O	3270400	10	
DF-PTMC-U	3270401	10	
DF-PTMC-NS	3270403	10	
DF-PTMC-ZB	3270410	10	
UC-TM 10, UCT-TM 10 oder ZB 10 (siehe Katalog 5)			

Zubehör ¹⁾			
Typ	Artikel-Nr.	VPE	
DF-PTMC-O	3270400	10	
DF-PTMC-U	3270401	10	
DF-PTMC-NS	3270403	10	
DF-PTMC-ZB	3270410	10	
UC-TM 10, UCT-TM 10 oder ZB 10 (siehe Katalog 5)			

Bestellbeispiel: Konfigurierbare Rangierwabe

Bestellbeispiel:

Eine Rangierwabe soll folgende Konfiguration besitzen:

Betätigungsdrücker, Schraubbefestigung der Rangierwabe, drei Anschlüsse je Einzelelement.
Vier Reihen in X-Richtung und zehn Spalten in Y-Richtung.

Hierfür wählen Sie bitte aus den konfigurierbaren Artikeln die Artikelnummer [3001932](#).

In der Artikelbezeichnung bedeutet die 4 -> vier Reihen in X-Richtung
In der Artikelbezeichnung bedeutet die 3 -> drei Anschlüsse

Reihe 1: Blau
Reihe 2: Rot
Reihe 3: Grau
Reihe 4: Gelb

Nur gleichfarbige Reihen in X-Richtung sind möglich.
Geben Sie die Anzahl der Spalten bei der Bestellung an. Minimal 2 Spalten und maximal 20 Spalten sind bestellbar.

Schildchenadapter DF-PTMC-ZB Art.-Nr. [3270410](#) bitte als Zubehör bestellen.

Auswählbare Farben:

BU	Blau
RD	Rot
GY	Grau
YE	Gelb
GN	Grün
BN	Braun
WH	Weiß
BK	Schwarz
VT	Violett
OG	Orange
PK	Pink

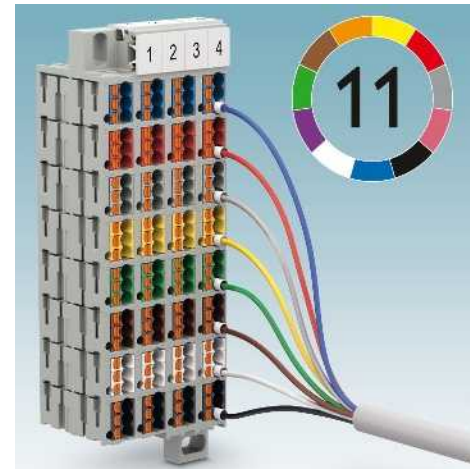

Die Bestellangabe zum Bestellbeispiel lautet dann:

Artikel-Nr.	Spalten	Reihe 1	Reihe 2	Reihe 3	Reihe 4
3001932	10	BU	RD	GY	YE

Befestigungsmaterial zur Wand- oder Tragschienenmontage wird in ausreichender Menge mitgeliefert.

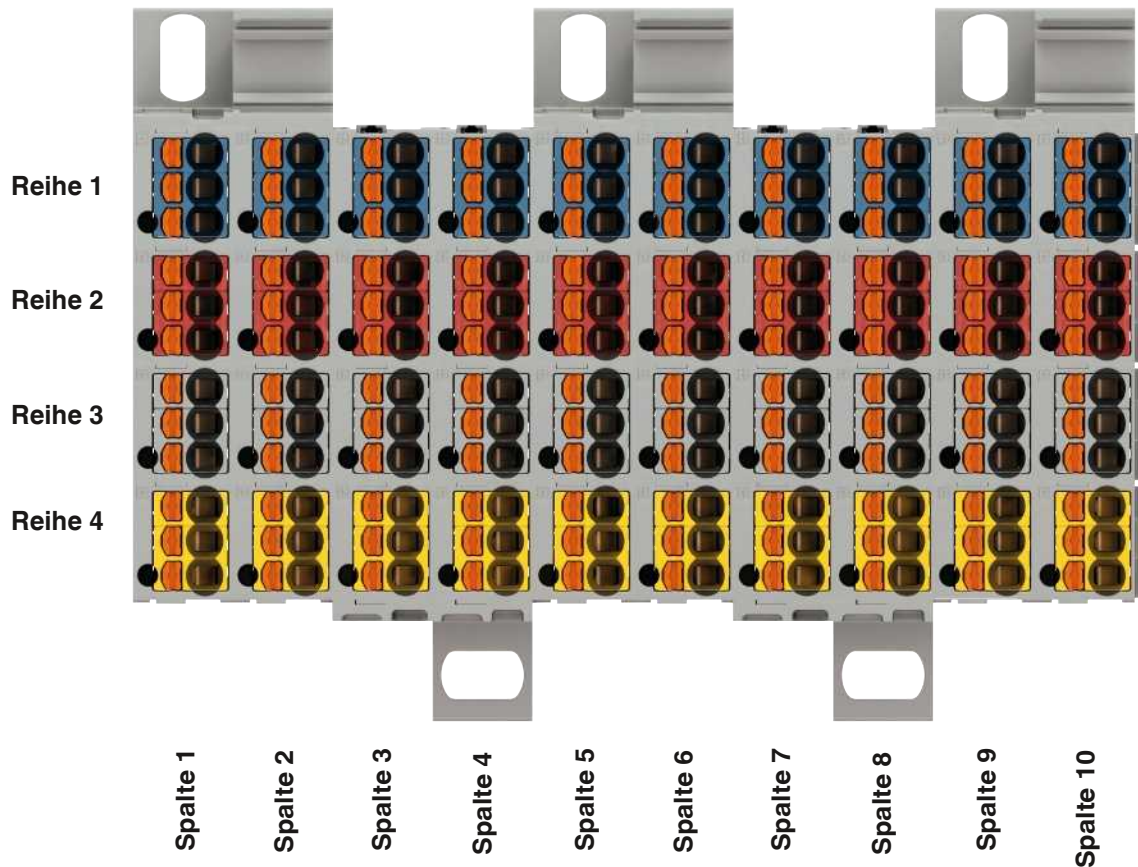

Reihenklempen - CLIPLINE complete

Push-in-Anschlussklemmen PT 1,5 mm²

Durchgangs-, Mehrleiter-, Mehrstock- und Schutzleiterklemmen in Pultbauform

Hinweise:

1) Weiteres Zubehör und technische Daten siehe Seite 86.

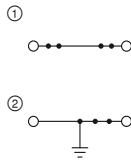

17,5 A, Durchgangsklemme



Technische Daten¹⁾

Abmessungen	[mm]
Breite	3,5
Länge	50,7
Höhe	38,5 (NS 35/7,5)
Max. elektrische Daten	
I_{max} [A]	17,5
U_{max} [V]	500
max. Ø [mm ²]	0,14 - 1,5
AWG (UL)	26-14
Max. Brückenstrom	[A]
	17,5
Bemessungsdaten	
IEC	UL / CUL
CSA	Ex
Bemessungsspannung	[V]
	500
Nennstrom / Querschnitt	[A] / [mm ²]
	17,5 / 1,5

Bestelldaten

Beschreibung	Farbe
Klemme	grau
	blau
Schutzleiterklemme	grün-gelb

Typ	Artikel-Nr.	VPE
PTS 1,5/S	① 3214547	50
PTS 1,5/S BU	① 3214550	50
PTS 1,5/S-PE	② 3214563	50

Zubehör¹⁾

Deckel, Breite 2,2 mm	grau
------------------------------	------

D-PTS 1,5/S	3214576	50
--------------------	---------	----



17,5 A, Durchgangsklemme, 3 Anschlüsse



Technische Daten¹⁾

Abmessungen	[mm]
Breite	3,5
Länge	50,7
Höhe	38,5 (NS 35/7,5)
Max. elektrische Daten	
I_{max} [A]	17,5
U_{max} [V]	500
max. Ø [mm ²]	0,14 - 1,5
AWG (UL)	26-14
Max. Brückenstrom	[A]
	17,5
Bemessungsdaten	
IEC	UL / CUL
CSA	Ex
Bemessungsspannung	[V]
	500
Nennstrom / Querschnitt	[A] / [mm ²]
	17,5 / 1,5

Bestelldaten

Typ	Artikel-Nr.	VPE
PTS 1,5/S-TWIN	① 3214589	50
PTS 1,5/S-TWIN BU	① 3214592	50
PTS 1,5/S-TWIN-PE	② 3214602	50

Zubehör¹⁾

D-PTS 1,5/S	3214576	50
--------------------	---------	----

Durchgangs-, Mehrleiter-, Mehrstock- und Schutzleiterklemmen in Pultbauform

Hinweise:

1) Weiteres Zubehör und technische Daten siehe Seite 86.

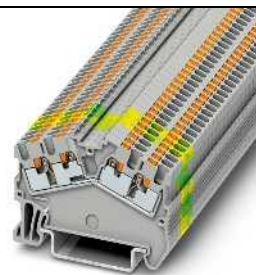
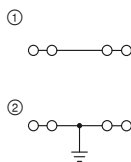

17,5 A, Durchgangsklemme, 4 Anschlüsse



Technische Daten¹⁾

Abmessungen	[mm]
Breite	3,5
Länge	50,7
Höhe	38,5 (NS 35/7,5)
Max. elektrische Daten	
I_{max} [A]	17,5
U_{max} [V]	500
max. Ø [mm ²]	0,14 - 1,5
AWG (UL)	26-14
Max. Brückenstrom	[A]
	-
Bemessungsdaten	
IEC	UL / CUL
CSA	Ex
Bemessungsspannung	[V]
	500
Nennstrom / Querschnitt	[A] / [mm ²]
	17,5 / 1,5

Bestelldaten

Beschreibung	Farbe
Klemme	grau
	blau
mit Potenzialverbindung	grau
Schutzleiterklemme	grün-gelb

Typ	Artikel-Nr.	VPE
PTS 1,5/S-QUATTRO	① 3214615	50
PTS 1,5/S-QUATTRO BU	① 3214631	50
PTS 1,5/S-QUATTRO-PE	② 3214644	50

Zubehör¹⁾

Deckel, Breite 2,2 mm	grau
------------------------------	------

D-PTS 1,5/S	3214576	50
--------------------	---------	----

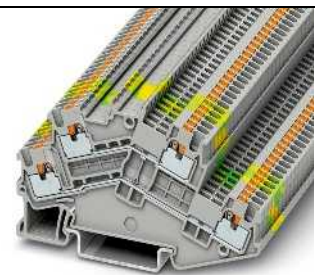

16 A, Doppelstockklemme



Technische Daten¹⁾

Abmessungen	[mm]
Breite	3,5
Länge	78,8
Höhe	48,2 (NS 35/7,5)
Max. elektrische Daten	
I_{max} [A]	16
U_{max} [V]	500
max. Ø [mm ²]	0,14 - 1,5
AWG (UL)	26-14
Max. Brückenstrom	[A]
	17,5
Bemessungsdaten	
IEC	UL / CUL
CSA	Ex
Bemessungsspannung	[V]
	500
Nennstrom / Querschnitt	[A] / [mm ²]
	16 / 1,5

Bestelldaten

Typ	Artikel-Nr.	VPE
PTTBS 1,5/S	① 3214657	50
PTTBS 1,5/S BU	① 3214660	50
PTTBS 1,5/S-PV	② 3214686	50
PTTBS 1,5/S-PE	③ 3214673	50

Zubehör¹⁾

D-PTTBS 1,5/S	3214699	50
----------------------	---------	----

Mini Durchgangs- und Schutzleiterklemmen

Hinweise:
 1) Weiteres Zubehör und technische Daten siehe Seite 86.
 Installationshinweise und Verwendung von Zubehör für Ex-Anwendungen siehe Seite 602.

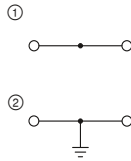

17,5 A, Mini-Durchgangsklemme



Ex: SEV14ATEX0140U / IECEx SEV14.0010U

Technische Daten¹⁾

Abmessungen	Breite	Länge	Höhe	
[mm]	3,5	33,55	28,1 (NS 15)	
Max. elektrische Daten	$I_{max.}$ [A]	$U_{max.}$ [V]	max. Ø [mm ²]	AWG (UL)
	17,5	500	0,14 - 1,5	26-14
Max. Brückenstrom	17,5 [A]			
Bemessungsdaten	IEC	UL / CUL	CSA	Ex
Bemessungsspannung	500 [V]	600	600	352
Nennstrom / Querschnitt	17,5 / 1,5 [A] / [mm ²]	15 / -	15 / -	14,5 / 1,5

Bestelldaten

Beschreibung	Farbe	Typ	Artikel-Nr.	VPE
Klemme	grau	MPT 1,5/S	① 3248100	50
	blau	MPT 1,5/S BU	① 3248101	50
Schutzleiterklemme	grün-gelb	MPT 1,5/S-PE	② 3248110	50

Zubehör¹⁾

Deckel, Breite 2,2 mm	D-MPT 1,5/S	Artikel-Nr.	VPE
grau		3248120	50

Reihenklempen - CLIPLINE complete

Push-in-Anschlussklempen PT 2,5 mm²

Allgemeine technische Daten für Push-in-Anschlussklempen PT 2,5 mm²

Bemessungsdaten		IEC 60947-7-1 / IEC 60947-7-2			
Bemessungsquerschnitt	[mm ²]	2,5			
Querschnittsbereich	AWG	26 - 12			
Anschlussvermögen		starr	flexibel	Aderendhülse ohne/m. Kunststoffhülse	
1 Leiter	[mm ²]	0,14 - 4	0,14 - 2,5	0,14 - 2,5	0,14 - 2,5
2 Leiter flexibel mit TWIN-Aderendhülse	[mm ²]	-	-	-	0,5
Anschlussquerschnitte direkt steckbar	[mm ²]	0,34 - 4	-	0,34 - 2,5	0,34 - 2,5
Allgemeine Daten					
Abisolierlänge	[mm]	8 - 10			
Isolierstoff		PA			
Brennbarkeitsklasse nach UL 94		V0			
Hinweis: Ergänzende oder abweichende Daten sind beim Artikel dokumentiert.					

Hinweise:



Neben dem Artikel finden Sie die elektrische Innenbeschaltung als Schaltbild. Freie Verbindungsstellen für Brückungen werden durch einen schwarzen Punkt dargestellt.

Die angegebenen technischen Daten und Zulassungen beziehen sich auf den ersten Artikel je Spalte. Angaben für die folgenden Artikel entnehmen Sie bitte phoenixcontact.net/products

¹⁾ Der Brückenstrom ist beim jeweiligen Artikel dokumentiert. Weitere Farben siehe Seite 340.

Systemzubehör für Push-in-Anschlussklempen PT 2,5 mm²

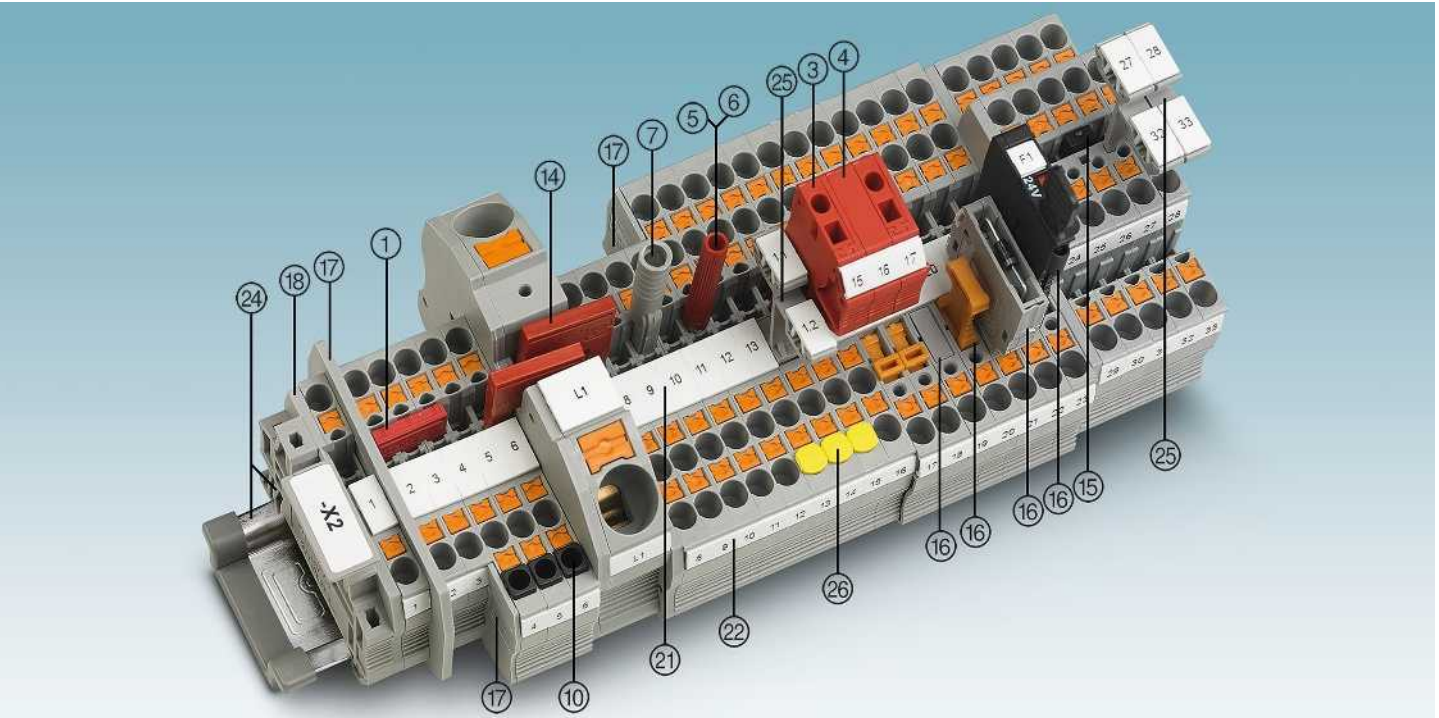

Beschreibung	Polzahl	Farbe	Typ	Artikel-Nr.	VPE	Typ	Artikel-Nr.	VPE
① Steckbrücke ¹⁾	2	rot	FBS 2-5	3030161	50	FBSR 2-5	3033702	50
	3	rot	FBS 3-5	3030174	50	FBSR 3-5	3001591	50
	4	rot	FBS 4-5	3030187	50	FBSR 4-5	3001592	50
	5	rot	FBS 5-5	3030190	50	FBSR 5-5	3001593	50
	10	rot	FBS 10-5	3030213	10	FBSR 10-5	3033710	10
	20	rot	FBS 20-5	3030226	10			
③ Anreih-Prüfstecker		rot	PS-5	3030983	10			
④ Distanzplatte, für PS ...		rot	DP PS-5	3036725	10			
⑤ Prüfstecker-Metalteil		silber	MPS-MT	0201744	10			
⑥ Isolierhülse, für Metalteil MPS		rot	MPS-IH RD	0201676	10			
⑦ Prüfadapter, 4-mm-Buchsenloch		grau	PAI-4-N GY	3032871	10			
⑩ Isolierstopfhülse, 0,08-0,2 mm ²	0,25 - 0,5 mm ²	grau	ISH 2,5/0,2	3002843	50			
		grau	ISH 2,5/0,5	3002856	50			
		schwarz	ISH 2,5/1,0	3002869	50			
Schraubendreher			SZF 1-0,6X3,5	1204517	10			

⑭ Reduzierbrücke	RB ... siehe Seite 344.
⑮ Vertikale Potenzialbrücke	FBS-PV ... siehe Seite 341.
⑯ Sicherungs- und Funktionsstecker für Trennklemmen	P-FU ... / P-DI / P-FIX / P-CO ... siehe ab Seite 349.
⑰ Abteilungstrennplatten / Deckelsegmente	ATP-... / DS-... siehe phoenixcontact.net/products
⑱ Deckel	Beim Artikel dokumentiert
⑲ Beschriftung der Mittelnut	UC-TM 5, UCT-TM 5 oder ZB 5. Siehe auch Katalog 5, Auswahltabellen ab Seite 100.
⑲ Beschriftung der Mittel- und Seitennut	UC-TMF 5, UCT-TMF 5 oder ZBF 5. Siehe auch Katalog 5, Auswahltabellen ab Seite 100.
⑳ Tragschienen und Endhalter	Siehe Katalog 5.
㉑ Schildchenträger	STP ... siehe Seite 352.
㉒ Abdeckung für Leiterschacht	CEC ... siehe Seite 348.
Vollständiges Zubehör siehe phoenixcontact.net/products	Hinweis: Ergänzendes oder abweichendes Zubehör ist beim Artikel dokumentiert.

Push-in-Anschlussklempen PT 2,5 mm²

Durchgangs-, Mehrleiter- und Mehrstockklempen sowie Schutzleiterklempen

Hinweise:
 1) Weiteres Zubehor und technische Daten siehe Seite 110.
 Installationshinweise und Verwendung von Zubehor fur Ex-Anwendungen siehe Seite 602.

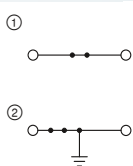

30 A, Durchgangsklemme



Ex: PTB 09ATEX1111U / IECEx PTB 10.0021U

Technische Daten¹⁾

Breite	Lange	Hohe		
5,2	48,5	36,5 (NS 35/7,5)		
I _{max} [A]	U _{max} [V]	max. Ø [mm ²]	AWG (UL)	
30	800	0,14 - 4	26-12	
24 (FBS) / 17,5 (FBSR)				
IEC	UL / CUL	CSA	Ex	
800	600	600	550	
24 / 2,5	20 / -	20 / -	19 / 2,5	

Bestelldaten

Typ	Artikel-Nr.	VPE
PT 2,5	① 3209510	50
PT 2,5 BU	① 3209523	50
PT 2,5-PE	② 3209536	50

Zubehor¹⁾

D-ST 2,5	Artikel-Nr.	VPE
	3030417	50

Abmessungen	[mm]
Max. elektrische Daten	
Max. Bruckenstrom	[A]
Bemessungsdaten	
Bemessungsspannung	[V]
Nennstrom / Querschnitt	[A] / [mm ²]

Beschreibung	Farbe
Klemme	grau blau
Schutzleiterklemme	grun-gelb

Deckel, Breite 2,2 mm	grau
Deckel, Breite 0,8 mm	orange

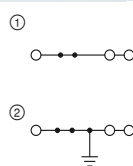

30 A, Durchgangsklemme, 3 Anschlusse



Ex: PTB 09ATEX1111U / IECEx PTB 10.0021U

Technische Daten¹⁾

Breite	Lange	Hohe		
5,2	60,5	36,5 (NS 35/7,5)		
I _{max} [A]	U _{max} [V]	max. Ø [mm ²]	AWG (UL)	
30	800	0,14 - 4	26-12	
24 (FBS) / 17,5 (FBSR)				
IEC	UL / CUL	CSA	Ex	
800	600	600	550	
24 / 2,5	20 / -	20 / -	19 / 2,5	

Bestelldaten

Typ	Artikel-Nr.	VPE
PT 2,5-TWIN	① 3209549	50
PT 2,5-TWIN BU	① 3209552	50
PT 2,5-TWIN-PE	② 3209565	50

Zubehor¹⁾

D-ST 2,5-TWIN	Artikel-Nr.	VPE
	3030488	50
D-ST 2,5-TWIN-0,8 OG	Artikel-Nr.	VPE
	3030512	50

Durchgangs-, Mehrleiter- und Mehrstockklempen sowie Schutzleiterklempen

Hinweise:
 1) Weiteres Zubehor und technische Daten siehe Seite 110.
 Installationshinweise und Verwendung von Zubehor fur Ex-Anwendungen siehe Seite 602.

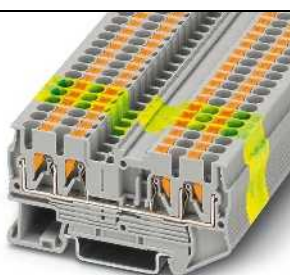
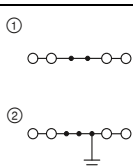

30 A, Durchgangsklemme, 4 Anschlusse



Ex: PTB 09ATEX1111U / IECEx PTB 10.0021U

Technische Daten¹⁾

Breite	Lange	Hohe		
5,2	72,2	36,8 (NS 35/7,5)		
I _{max} [A]	U _{max} [V]	max. Ø [mm ²]	AWG (UL)	
30	800	0,14 - 4	26-12	
24 (FBS) / 17,5 (FBSR)				
IEC	UL / CUL	CSA	Ex	
800	600	600	550	
24 / 2,5	20 / -	20 / -	19 / 2,5	

Bestelldaten

Typ	Artikel-Nr.	VPE
PT 2,5-QUATTRO	① 3209578	50
PT 2,5-QUATTRO BU	① 3209581	50
PT 2,5-QUATTRO-PE	② 3209594	50

Zubehor¹⁾

D-ST 2,5-QUATTRO	Artikel-Nr.	VPE
	3030514	50
D-ST 2,5-QUATTRO-0,8 OG	Artikel-Nr.	VPE
	3030513	50

Abmessungen	[mm]
Max. elektrische Daten	
Max. Bruckenstrom	[A]
Bemessungsdaten	
Bemessungsspannung	[V]
Nennstrom / Querschnitt	[A] / [mm ²]

Beschreibung	Farbe
Klemme	grau blau
mit Potenzialverbindung	grau
Schutzleiterklemme	grun-gelb

Deckel, Breite 2,2 mm	grau
Deckel, Breite 0,8 mm	orange

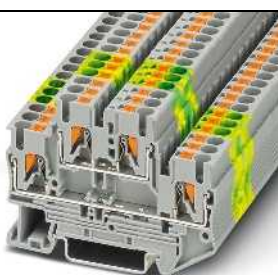
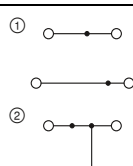

26 A, Doppelstockklemme, 4 Anschlusse



Ex: PTB 09ATEX1111U / IECEx PTB 10.0021U

Technische Daten¹⁾

Breite	Lange	Hohe		
5,2	68	47,5 (NS 35/7,5)		
I _{max} [A]	U _{max} [V]	max. Ø [mm ²]	AWG (UL)	
26	500	0,14 - 4	26-12	
20 (FBS) / 17,5 (FBSR)				
IEC	UL / CUL	CSA	Ex	
500	600	600	440	
22 / 2,5	20 / -	20 / -	18 / 2,5	

Bestelldaten

Typ	Artikel-Nr.	VPE
PTTB 2,5	① 3210567	50
PTTB 2,5 BU	① 3210570	50
PTTB 2,5-PV	② 3210583	50
PTTB 2,5-PE	③ 3210596	50

Zubehor¹⁾

D-PTTB 2,5	Artikel-Nr.	VPE
	3211634	50

Reihenklempen - CLIPLINE complete

Push-in-Anschlussklemmen PT 2,5 mm²

Durchgangs-, Mehrleiter- und Mehrstockklemmen sowie Schutzleiterklemmen

Hinweise:

1) Weiteres Zubehör und technische Daten siehe Seite 110.

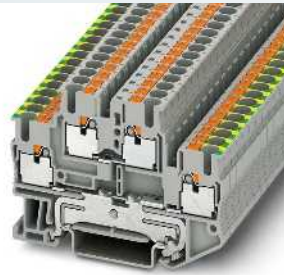
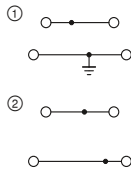

30 A, Doppelstockklemme mit PE-Fuß

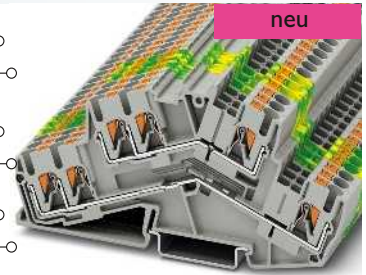
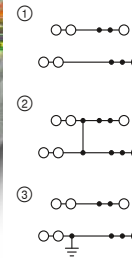

24 A, Doppelstockklemme, 3 Anschlüsse je Etage



Technische Daten¹⁾

Abmessungen	[mm]
Max. elektrische Daten	
Max. Brückenstrom	[A]
Bemessungsdaten	
Bemessungsspannung	[V]
Nennstrom / Querschnitt	[A] / [mm ²]

Breite	Länge	Höhe		
5,2	68	47,5 (NS 35/7,5)		
I _{max.} [A]	U _{max.} [V]	max. Ø [mm ²]	AWG (UL)	
30	500	0,14 - 4	24-12	
20 (FBS) / 17,5 (FBSR)				
IEC	UL / CUL	CSA	Ex	
500	300	300	-	
24 / 2,5	20 / -	20 / -	-	

Bestelldaten

Beschreibung	Farbe
Klemme	grau
obere Etage blau	grau
obere Etage blau	grau
	grau
	blau
mit Potenzialverbindung	grau
Schutzleiterklemme	grün-gelb

Typ	Artikel-Nr.	VPE
PTTB 2,5-PE/L	① 3210978	50
PTTB 2,5-PE/N	① 3210981	50
PTTB 2,5-L/N	② 3210994	50

Zubehör¹⁾

Deckel, Breite 2,2 mm	grau
-----------------------	------

D-PTTB 2,5	3211634	50
------------	---------	----

Technische Daten¹⁾

Breite	Länge	Höhe		
5,2	111,8	55 (NS 35/7,5)		
I _{max.} [A]	U _{max.} [V]	max. Ø [mm ²]	AWG (UL)	
24	500	0,14 - 4	-	
20 (FBS) / 17,5 (FBSR)				
IEC	UL / CUL	CSA	Ex	
500	-	-	-	
22 / 2,5	-	-	-	

Bestelldaten

Typ	Artikel-Nr.	VPE
PTTBS 2,5-TWIN	① 3210600	50
PTTBS 2,5-TWIN BU	① 3210601	50
PTTBS 2,5-TWIN-PV	② 3210603	50
PTTBS 2,5-TWIN-PE	③ 3210602	50

Zubehör¹⁾

D-PTTBS 2,5-TWIN	3210608	50
------------------	---------	----

Durchgangs-, Mehrleiter- und Mehrstockklemmen sowie Schutzleiterklemmen

Hinweise:

1) Weiteres Zubehör und technische Daten siehe Seite 110.

Installationshinweise und Verwendung von Zubehör für Ex-Anwendungen siehe Seite 602.

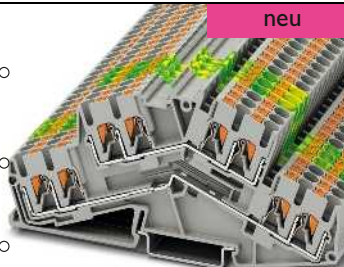
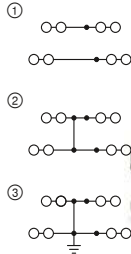

24 A, Doppelstockklemme, 4 Anschlüsse je Etage

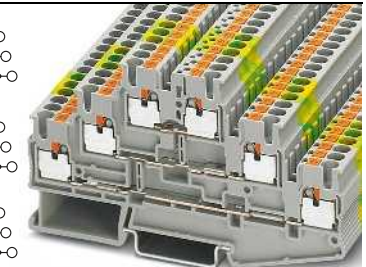
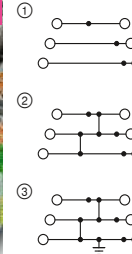

24 A, Mehrstockklemme



Ex: Ex IEC
SEV13ATEX0159U / IECEx SEV13.0005U

Technische Daten¹⁾

Abmessungen	[mm]
Max. elektrische Daten	
Max. Brückenstrom	[A]
Bemessungsdaten	
Bemessungsspannung	[V]
Nennstrom / Querschnitt	[A] / [mm ²]

Breite	Länge	Höhe		
5,2	115,2	55 (NS 35/7,5)		
I _{max.} [A]	U _{max.} [V]	max. Ø [mm ²]	AWG (UL)	
24	500	0,14 - 4	-	
20 (FBS) / 17,5 (FBSR)				
IEC	UL / CUL	CSA	Ex	
500	-	-	-	
22 / 2,5	-	-	-	

Bestelldaten

Beschreibung	Farbe
Klemme	grau
blau	blau
mit Potenzialverbindung	grau
Schutzleiterklemme	grün-gelb

Typ	Artikel-Nr.	VPE
PTTBS 2,5-QUATTRO	① 3210609	50
PTTBS 2,5-QUATTRO BU	① 3210610	50
PTTBS 2,5-QUATTRO-PV	② 3210612	50
PTTBS 2,5-QUATTRO-PE	③ 3210611	50

Zubehör¹⁾

Deckel, Breite 2,2 mm	grau
-----------------------	------

D-PTTBS 2,5-QUATTRO	3210613	50
---------------------	---------	----

Technische Daten¹⁾

Breite	Länge	Höhe		
5,2	102	58 (NS 35/7,5)		
I _{max.} [A]	U _{max.} [V]	max. Ø [mm ²]	AWG (UL)	
24	500	0,14 - 4	26-12	
20 (FBS) / 17,5 (FBSR)				
IEC	UL / CUL	CSA	Ex	
500	300	300	440	
20 / 2,5	20 / -	20 / -	17 / 2,5	

Bestelldaten

Typ	Artikel-Nr.	VPE
PT 2,5-3L	① 3210499	50
PT 2,5-3L BU	① 3210509	50
PT 2,5-3PV	② 3210512	50
PT 2,5-3PE	③ 3210525	50

Zubehör¹⁾

D-PT 2,5-3L	3211647	50
-------------	---------	----

Durchgangs-, Mehrleiter- und Mehrstockklemmen sowie Schutzleiterklemmen

Hinweise:
 1) Weiteres Zubehör und technische Daten siehe Seite 110.

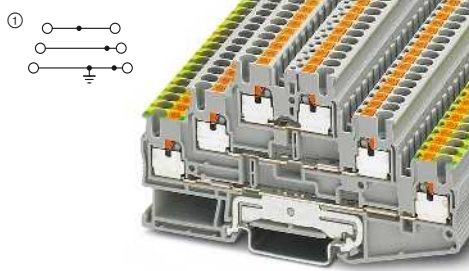

24 A, Dreistockklemme mit PE-Fuß



25 A, Vierstockklemme mit PE-Fuß



Technische Daten ¹⁾				
Abmessungen	Breite	Länge	Höhe	
	5,2	102	58 (NS 35/7,5)	
Max. elektrische Daten	$I_{max.}$ [A]	$U_{max.}$ [V]	max. Ø [mm ²]	AWG (UL)
	24	500	0,14 - 4	26-12
	20 (FBS) / 17,5 (FBSR)			
Bemessungsdaten	IEC	UL / CUL	CSA	Ex
	500	300	300	-
Bemessungsspannung	20 / 2,5			
Nennstrom / Querschnitt	[A] / [mm ²]			

Bestelldaten			
Typ	Artikel-Nr.	VPE	
PT 2,5-PE/L/L	3210541	50	
PT 2,5-PE/L/N	3210538	50	

Zubehör ¹⁾			
D-PT 2,5-3L	Artikel-Nr.	VPE	
D-PT 2,5-3L	3211647	50	

Abmessungen	
	[mm]
Max. elektrische Daten	
	[A]
Bemessungsdaten	
	[V]
	[A] / [mm ²]
Beschreibung	
	Farbe
Klemme	grau/grün-gelb
	grau
Deckel, Breite 2,2 mm	grau

Technische Daten ¹⁾				
Abmessungen	Breite	Länge	Höhe	
	5,2	99,5	92,6 (NS 35/7,5)	
Max. elektrische Daten	$I_{max.}$ [A]	$U_{max.}$ [V]	max. Ø [mm ²]	AWG (UL)
	25	800	0,14 - 4	-
	20 (FBS) / 17,5 (FBSR)			
Bemessungsdaten	IEC	UL / CUL	CSA	Ex
	800	-	-	-
Bemessungsspannung	20 / 2,5			
Nennstrom / Querschnitt	[A] / [mm ²]			

Bestelldaten			
Typ	Artikel-Nr.	VPE	
PT 2,5-PE/3L	3210542	50	

Zubehör ¹⁾			
D-PT 2,5-PE/3L	Artikel-Nr.	VPE	
D-PT 2,5-PE/3L	3210543	50	

Trenn- und Messertrennklemmen

Hinweise:
 1) Weiteres Zubehör und technische Daten siehe Seite 110.
 2) Strom und Spannung werden durch den eingesetzten Stecker bestimmt.

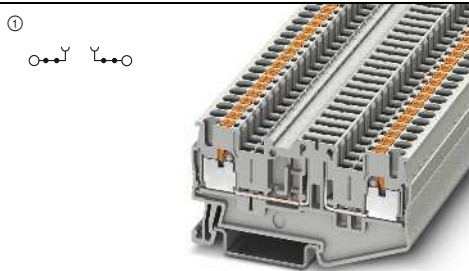

16 A, Trennklemme, mit 4 Funktionsschächten

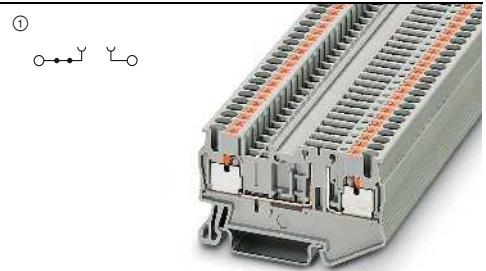

20 A, Trennklemme, mit 2 Funktionsschächten



Technische Daten ¹⁾				
Abmessungen	Breite	Länge	Höhe	
	5,2	70,1	36,8 (NS 35/7,5)	
Max. elektrische Daten	$I_{max.}$ [A]	$U_{max.}$ [V]	max. Ø [mm ²]	AWG (UL)
	16	400 ²⁾	0,14 - 4	26-12
	24 (FBS) / 17,5 (FBSR)			
Bemessungsdaten	IEC	UL / CUL	CSA	Ex
	400 ²⁾	600	600	-
Bemessungsspannung	16 / 2,5			
Nennstrom / Querschnitt	[A] / [mm ²]			

Bestelldaten			
Typ	Artikel-Nr.	VPE	
PT 2,5-TGB	3210192	50	

Zubehör ¹⁾			
D-PT 2,5-MTB	Artikel-Nr.	VPE	
D-PT 2,5-MTB	3210196	50	

Abmessungen	
	[mm]
Max. elektrische Daten	
	[A]
Bemessungsdaten	
	[V]
	[A] / [mm ²]
Beschreibung	
	Farbe
Trennklemme	grau
Deckel, Breite 2,2 mm	grau



Technische Daten ¹⁾				
Abmessungen	Breite	Länge	Höhe	
	5,2	62	36,5 (NS 35/7,5)	
Max. elektrische Daten	$I_{max.}$ [A]	$U_{max.}$ [V]	max. Ø [mm ²]	AWG (UL)
	20	400 ²⁾	0,14 - 4	26-12
	24 (FBS) / 17,5 (FBSR)			
Bemessungsdaten	IEC	UL / CUL	CSA	Ex
	400 ²⁾	300	300	-
Bemessungsspannung	20 / 2,5			
Nennstrom / Querschnitt	[A] / [mm ²]			

Bestelldaten			
Typ	Artikel-Nr.	VPE	
PT 2,5-TG	3210185	50	

Zubehör ¹⁾			
D-PT 2,5-MT	Artikel-Nr.	VPE	
D-PT 2,5-MT	3211003	50	

Reihenklemmen - CLIPLINE complete

Push-in-Anschlussklemmen PT 2,5 mm²

Trenn- und Messertrennklemmen

Hinweise:

¹⁾ Weiteres Zubehör und technische Daten siehe Seite 110.

²⁾ Strom und Spannung werden durch den eingesetzten Stecker bestimmt.

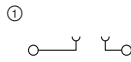

20 A, Trennklemme

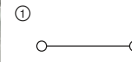

20 A, Durchgangsklemme, konturgleich

		Technische Daten ¹⁾			
Abmessungen		Breite	Länge	Höhe	
	[mm]	5,2	56	36,5 (NS 35/7,5)	
Max. elektrische Daten		$I_{max.}$ [A]	$U_{max.}$ [V]	max. Ø [mm ²]	AWG (UL)
		20	400 ²⁾	0,14 - 4	-
Bemessungsdaten		IEC	UL / CUL	CSA	Ex
Bemessungsspannung	[V]	400 ²⁾	-	-	-
Nennstrom / Querschnitt	[A] / [mm ²]	20 / 2,5	-	-	-
		Bestelldaten			
Beschreibung		Typ	Artikel-Nr.	VPE	
	Farbe	PTC 2,5-TG	3270088	50	
Trennklemme	grau				
Durchgangsklemme, konturgleich	grau				
	blau				
		Zubehör ¹⁾			
Deckel, Breite 2,2 mm		D-PTC 2,5-MT	3270097	50	

		Technische Daten ¹⁾			
Abmessungen		Breite	Länge	Höhe	
	[mm]	5,2	56	36,5 (NS 35/7,5)	
Max. elektrische Daten		$I_{max.}$ [A]	$U_{max.}$ [V]	max. Ø [mm ²]	AWG (UL)
		20	400	0,14 - 4	-
Bemessungsdaten		IEC	UL / CUL	CSA	Ex
Bemessungsspannung	[V]	400	-	-	-
Nennstrom / Querschnitt	[A] / [mm ²]	20 / 2,5	-	-	-
		Bestelldaten			
Beschreibung		Typ	Artikel-Nr.	VPE	
		PTC 2,5-MTD	3270106	50	
		PTC 2,5-MTD BU	3270109	50	
		Zubehör ¹⁾			
Deckel, Breite 2,2 mm		D-PTC 2,5-MT	3270097	50	

Trenn- und Messertrennklemmen

Hinweise:

¹⁾ Weiteres Zubehör und technische Daten siehe Seite 110.

²⁾ Strom und Spannung werden durch den eingesetzten Stecker bestimmt.

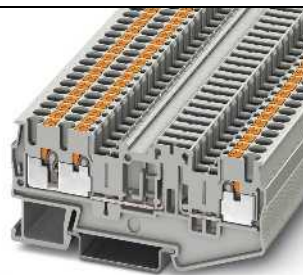
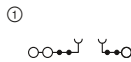

16 A, Trennklemme, 3 Anschlüsse, 4 Funktionsschächte

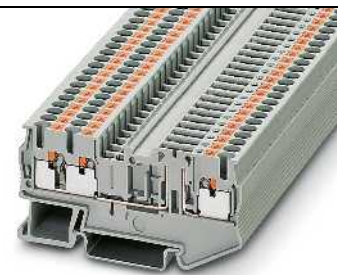
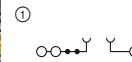

20 A, Trennklemme, 3 Anschlüsse, 2 Funktionsschächte



		Technische Daten ¹⁾			
Abmessungen		Breite	Länge	Höhe	
	[mm]	5,2	81,9	36,7 (NS 35/7,5)	
Max. elektrische Daten		$I_{max.}$ [A]	$U_{max.}$ [V]	max. Ø [mm ²]	AWG (UL)
		16	400 ²⁾	0,14 - 4	26-12
Max. Brückenstrom	[A]	24 (FBS) / 17,5 (FBSR)			
Bemessungsdaten		IEC	UL / CUL	CSA	Ex
Bemessungsspannung	[V]	400 ²⁾	600	600	-
Nennstrom / Querschnitt	[A] / [mm ²]	16 / 2,5	16 / -	16 / -	-
		Bestelldaten			
Beschreibung		Typ	Artikel-Nr.	VPE	
	Farbe	PT 2,5-TWIN-TGB	3210193	50	
Trennklemme	grau				
		Zubehör ¹⁾			
Deckel, Breite 2,2 mm	grau	D-PT 2,5-TWIN-MTB	3210202	50	

		Technische Daten ¹⁾			
Abmessungen		Breite	Länge	Höhe	
	[mm]	5,2	74	36,5 (NS 35/7,5)	
Max. elektrische Daten		$I_{max.}$ [A]	$U_{max.}$ [V]	max. Ø [mm ²]	AWG (UL)
		20	400 ²⁾	0,14 - 4	26-12
Max. Brückenstrom	[A]	24 (FBS) / 17,5 (FBSR)			
Bemessungsdaten		IEC	UL / CUL	CSA	Ex
Bemessungsspannung	[V]	400 ²⁾	300	300	-
Nennstrom / Querschnitt	[A] / [mm ²]	20 / 2,5	20 / -	20 / -	-
		Bestelldaten			
Beschreibung		Typ	Artikel-Nr.	VPE	
		PT 2,5-TWIN-TG	3210198	50	
Trennklemme	grau				
		Zubehör ¹⁾			
Deckel, Breite 2,2 mm	grau	D-PT 2,5-TWIN-MT	3211317	50	

Trenn- und Messertrennklemmen

Hinweise:
 1) Weiteres Zubehör und technische Daten siehe Seite 110.
 2) Strom und Spannung werden durch den eingesetzten Stecker bestimmt.

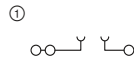

20 A, Trennklemme, 3 Anschlüsse

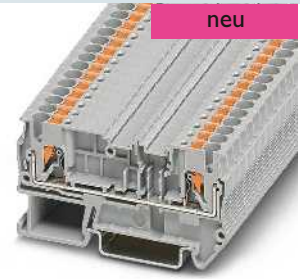
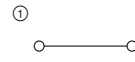

20 A, Durchgangsklemme, konturgleich

Technische Daten ¹⁾	
Abmessungen	Breite 5,2 [mm], Länge 67,8, Höhe 36,5 (NS 35/7,5)
Max. elektrische Daten	I _{max.} [A] 20, U _{max.} [V] 400 ²⁾ , max. Ø [mm ²] 0,14 - 4, AWG (UL) -
Bemessungsdaten	IEC UL / CUL CSA Ex
Bemessungsspannung [V]	400 ²⁾
Nennstrom / Querschnitt [A] / [mm ²]	20 / 2,5

Bestelldaten	
Typ	Artikel-Nr. VPE
PTC 2,5-TWIN-TG	3270091 50

Zubehör ¹⁾	
D-PTC 2,5-TWIN-MT	3270100 50

Beschreibung	Farbe
Trennklemme	grau
Durchgangsklemme, konturgleich	grau blau

Deckel, Breite 2,2 mm	
-----------------------	--

Technische Daten ¹⁾	
Abmessungen	Breite 5,2 [mm], Länge 67,8, Höhe 36,5 (NS 35/7,5)
Max. elektrische Daten	I _{max.} [A] 20, U _{max.} [V] 400 ²⁾ , max. Ø [mm ²] 0,14 - 4, AWG (UL) -
Bemessungsdaten	IEC UL / CUL CSA Ex
Bemessungsspannung [V]	400
Nennstrom / Querschnitt [A] / [mm ²]	20 / 2,5

Bestelldaten	
Typ	Artikel-Nr. VPE
PTC 2,5-TWIN-MTD	3270110 50
PTC 2,5-TWIN-MTD BU	3270111 50

Zubehör ¹⁾	
D-PTC 2,5-TWIN-MT	3270100 50

Trenn- und Messertrennklemmen

Hinweise:
 1) Weiteres Zubehör und technische Daten siehe Seite 110.
 2) Strom und Spannung werden durch den eingesetzten Stecker bestimmt.

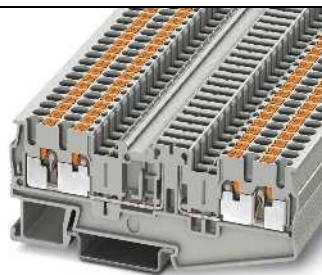
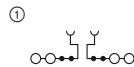

16 A, Trennklemme, 4 Anschlüsse, 4 Funktionschächte

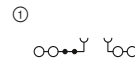

20 A, Trennklemme, 4 Anschlüsse, 2 Funktionschächte



Technische Daten ¹⁾	
Abmessungen	Breite 5,2 [mm], Länge 92,2, Höhe 36,7 (NS 35/7,5)
Max. elektrische Daten	I _{max.} [A] 16, U _{max.} [V] 400 ²⁾ , max. Ø [mm ²] 0,14 - 4, AWG (UL) 26-12
Bemessungsdaten	IEC UL / CUL CSA Ex
Max. Brückenstrom [A]	24 (FBS) / 17,5 (FBSR)
Bemessungsspannung [V]	400 ²⁾
Nennstrom / Querschnitt [A] / [mm ²]	16 / 2,5

Bestelldaten	
Typ	Artikel-Nr. VPE
PT 2,5-QUATTRO-TGB	3210194 50

Zubehör ¹⁾	
D-PT 2,5-QUATTRO-MTB	3210209 50

Beschreibung	Farbe
Trennklemme	grau

Deckel, Breite 2,2 mm	grau
-----------------------	------

Technische Daten ¹⁾	
Abmessungen	Breite 5,2 [mm], Länge 84, Höhe 36,5 (NS 35/7,5)
Max. elektrische Daten	I _{max.} [A] 20, U _{max.} [V] 400 ²⁾ , max. Ø [mm ²] 0,14 - 4, AWG (UL) 26-12
Bemessungsdaten	IEC UL / CUL CSA Ex
Max. Brückenstrom [A]	24 (FBS) / 17,5 (FBSR)
Bemessungsspannung [V]	400 ²⁾
Nennstrom / Querschnitt [A] / [mm ²]	20 / 2,5

Bestelldaten	
Typ	Artikel-Nr. VPE
PT 2,5-QUATTRO-TG	3210208 50

Zubehör ¹⁾	
D-ST 2,5-QUATTRO-MT	3038590 50

Reihenklemmen - CLIPLINE complete

Push-in-Anschlussklemmen PT 2,5 mm²

Trenn- und Messertrennklemmen

Hinweise:

1) Weiteres Zubehör und technische Daten siehe Seite 110.

2) Strom und Spannung werden durch den eingesetzten Stecker bestimmt.

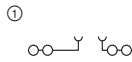

20 A, Trennklemme, 4 Anschlüsse

Technische Daten¹⁾

Abmessungen	Breite	Länge	Höhe	
[mm]	5,2	79,6	36,5 (NS 35/7,5)	
Max. elektrische Daten	$I_{max.}$ [A]	$U_{max.}$ [V]	max. Ø [mm ²]	AWG (UL)
	20	400 ²⁾	0,14 - 4	-
Bemessungsdaten	IEC	UL / CUL	CSA	Ex
Bemessungsspannung [V]	400 ²⁾	-	-	-
Nennstrom / Querschnitt [A] / [mm ²]	20 / 2,5	-	-	-

Bestelldaten

Beschreibung	Farbe	Typ	Artikel-Nr.	VPE
Trennklemme	grau	PTC 2,5-QUATTRO-TG	3270094	50

Zubehör¹⁾

Deckel, Breite 2,2 mm	grau	D-ST 2,5-QUATTRO-MT	3038590	50
-----------------------	------	---------------------	---------	----

Trenn- und Messertrennklemmen

Hinweise:

1) Weiteres Zubehör und technische Daten siehe Seite 110.

2) Strom und Spannung werden durch den eingesetzten Stecker bestimmt.

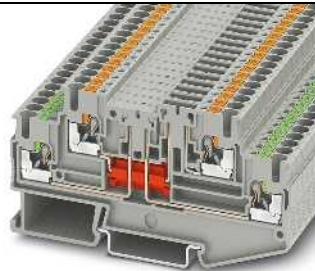
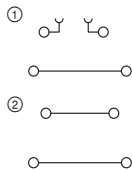

16 A, Doppelstockklemme, eine Trennzone

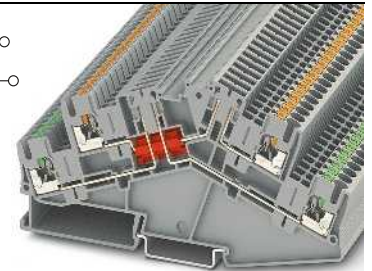
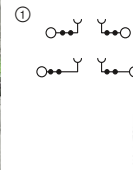

16 A, Doppelstockklemme, zwei Trennzonen



Technische Daten¹⁾

Abmessungen	Breite	Länge	Höhe	
[mm]	5,2	92,4	47,4 (NS 35/7,5)	
Max. elektrische Daten	$I_{max.}$ [A]	$U_{max.}$ [V]	max. Ø [mm ²]	AWG (UL)
	16 ²⁾	400	0,14 - 4	26-12
Bemessungsdaten	IEC	UL / CUL	CSA	Ex
Max. Brückenstrom [A]	-	-	-	-
Bemessungsspannung [V]	400	300	300	-
Nennstrom / Querschnitt [A] / [mm ²]	16 ²⁾ / 2,5	16	16	-

Bestelldaten

Beschreibung	Farbe	Typ	Artikel-Nr.	VPE
Trennklemme	grau	PTT 2,5-L/TG	3210230	50
	blau	PTT 2,5-L/TG BU	3210270	50
Durchgangsklemme, konturgleich	grau	PTT 2,5-2L	3210267	50
	blau	PTT 2,5-2L BU	3210268	50

Zubehör¹⁾

Deckel, Breite 2,2 mm	grau	D-PTT 2,5-2MT-0,8	3210300	50
Deckel, Breite 0,8 mm	grau	D-PTT 2,5-2MT-0,8 OG	3210299	50
	orange			



Technische Daten¹⁾

Abmessungen	Breite	Länge	Höhe	
[mm]	5,2	127,5	64,3 (NS 35/7,5)	
Max. elektrische Daten	$I_{max.}$ [A]	$U_{max.}$ [V]	max. Ø [mm ²]	AWG (UL)
	16 ²⁾	400 ²⁾	0,14 - 4	26-12
	20 (FBS) / 17,5 (FBSR)			
Bemessungsdaten	IEC	UL / CUL	CSA	Ex
Bemessungsspannung [V]	400 ²⁾	300	300	-
Nennstrom / Querschnitt [A] / [mm ²]	16 ²⁾ / 2,5	16	10	-

Bestelldaten

Beschreibung	Farbe	Typ	Artikel-Nr.	VPE
Doppelstockklemme		PTTBS 2,5-2TGB	3210402	50

Zubehör¹⁾

D-PTTBS 2,5-2MTB		3210404	50
------------------	--	---------	----

Trenn- und Messertrennklemmen

Hinweise:
1) Weiteres Zubehör und technische Daten siehe Seite 110.
2) Strom und Spannung werden durch den eingesetzten Stecker bestimmt.
3) 3-poliger Klemmenblock.

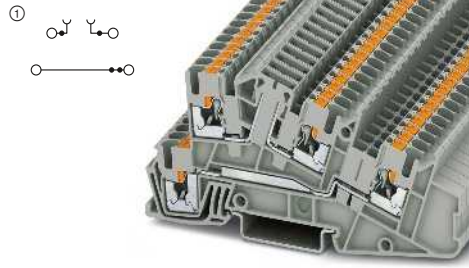

30 A, Dreistockklemme, 1 x Außenleiter L, 1 x Trennzone



Technische Daten ¹⁾				
Abmessungen	Breite	Länge	Höhe	
	5,2	101	50,5 (NS 35/7,5)	
Max. elektrische Daten	I _{max.} [A]	U _{max.} [V]	max. Ø [mm ²]	AWG (UL)
	30 ³⁾	400 ²⁾	0,14 - 4	26-12
	24 (FBS) / 17,5 (FBRS)			
Bemessungsdaten	IEC	UL / CUL	CSA	Ex
Bemessungsspannung	400 ²⁾	300	-	-
Nennstrom / Querschnitt	[A] / [mm ²]	24 / 4	20 / -	-
Bemessungsquerschnitt	[mm ²]	4	-	-
Nennstrom / Querschnitt	[A] / [mm ²]	16 / 1,5 (Trennetage)		
Anschlussvermögen	starr	flexibel	Aderendhülse ohne/m. Kunststoffhülse	
1 Leiter	0,14 - 4	0,14 - 4	0,14 - 2,5	0,14 - 2,5

Bestelldaten			
Typ	Artikel-Nr.	VPE	
PTI 2,5-L/TG	3213961	50	

Zubehör ¹⁾			
D-PTI/3B	3213976	50	

Beschreibung	Farbe
Klemme	grau
Deckel, Breite 2,2 mm	grau

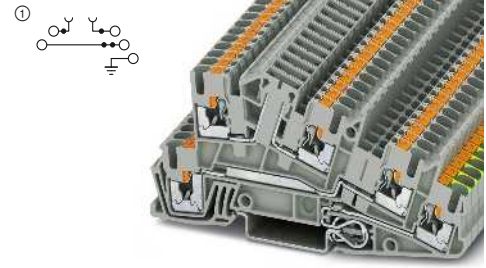

30 A, Dreistockklemme, 1 x Außenleiter L, 1 x PE, 1 x Trennzone



Technische Daten ¹⁾				
Abmessungen	Breite	Länge	Höhe	
	5,2	101	50,5 (NS 35/7,5)	
Max. elektrische Daten	I _{max.} [A]	U _{max.} [V]	max. Ø [mm ²]	AWG (UL)
	30 ³⁾	400 ²⁾	0,14 - 4	26-12
	24 (FBS) / 17,5 (FBRS)			
Bemessungsdaten	IEC	UL / CUL	CSA	Ex
Bemessungsspannung	400 ²⁾	300	-	-
Nennstrom / Querschnitt	[A] / [mm ²]	24 / 4	20 / -	-
Bemessungsquerschnitt	[mm ²]	4	-	-
Nennstrom / Querschnitt	[A] / [mm ²]	16 / 1,5 (Trennetage)		
Anschlussvermögen	starr	flexibel	Aderendhülse ohne/m. Kunststoffhülse	
1 Leiter	0,14 - 4	0,14 - 4	0,14 - 2,5	0,14 - 2,5

Bestelldaten			
Typ	Artikel-Nr.	VPE	
PTI 2,5-PE/L/TG	3213960	50	

Zubehör ¹⁾			
D-PTI/3B	3213976	50	

Trenn- und Messertrennklemmen

Hinweise:
1) Weiteres Zubehör und technische Daten siehe Seite 110.

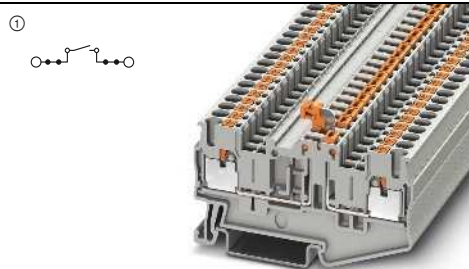

16 A, Messertrennklemme, 4 Funktionsschächte



Technische Daten ¹⁾				
Abmessungen	Breite	Länge	Höhe	
	5,2	70,1	36,7 (NS 35/7,5)	
Max. elektrische Daten	I _{max.} [A]	U _{max.} [V]	max. Ø [mm ²]	AWG (UL)
	16	400	0,14 - 4	26-12
	24 (FBS) / 17,5 (FBRS)			
Bemessungsdaten	IEC	UL / CUL	CSA	Ex
Bemessungsspannung	400	600	600	-
Nennstrom / Querschnitt	[A] / [mm ²]	16 / 2,5	20 / -	-

Bestelldaten			
Typ	Artikel-Nr.	VPE	
PT 2,5-MTB	3210157	50	
PT 2,5-MTB BU	3210163	50	

Zubehör ¹⁾			
D-PT 2,5-MTB	3210196	50	

Beschreibung	Farbe
Messertrennklemme	grau blau
Deckel, Breite 2,2 mm	grau

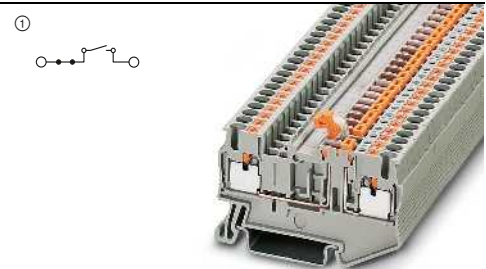

20 A, Messertrennklemme, 2 Funktionsschächte



Technische Daten ¹⁾				
Abmessungen	Breite	Länge	Höhe	
	5,2	62	36,5 (NS 35/7,5)	
Max. elektrische Daten	I _{max.} [A]	U _{max.} [V]	max. Ø [mm ²]	AWG (UL)
	20	400	0,14 - 4	26-12
	24 (FBS) / 17,5 (FBRS)			
Bemessungsdaten	IEC	UL / CUL	CSA	Ex
Bemessungsspannung	400	300	300	-
Nennstrom / Querschnitt	[A] / [mm ²]	20 / 2,5	20 / -	-

Bestelldaten			
Typ	Artikel-Nr.	VPE	
PT 2,5-MT	3210156	50	
PT 2,5-MT BU	3211650	50	

Zubehör ¹⁾			
D-PT 2,5-MT	3211003	50	

Reihenklempen - CLIPLINE complete

Push-in-Anschlussklemmen PT 2,5 mm²

Trenn- und Messertrennklemmen

Hinweise:

¹⁾ Weiteres Zubehör und technische Daten siehe Seite 110.

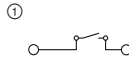

20 A, Messertrennklemme

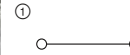

20 A, Durchgangsklemme, konturgleich

		Technische Daten ¹⁾			
Abmessungen		Breite	Länge	Höhe	
	[mm]	5,2	56	36,5 (NS 35/7,5)	
Max. elektrische Daten		$I_{max.}$ [A]	$U_{max.}$ [V]	max. Ø [mm ²]	AWG (UL)
		20	400	0,14 - 4	-
Bemessungsdaten		IEC	UL / CUL	CSA	Ex
Bemessungsspannung	[V]	400	-	-	-
Nennstrom / Querschnitt	[A] / [mm ²]	20 / 2,5	-	-	-
		Bestelldaten			
Beschreibung		Typ	Artikel-Nr.	VPE	
	Farbe	PTC 2,5-MT	3270079	50	
Messertrennklemme	grau				
Durchgangsklemme, konturgleich	grau				
	blau				
		Zubehör ¹⁾			
Deckel, Breite 2,2 mm		D-PTC 2,5-MT	3270097	50	

		Technische Daten ¹⁾			
Abmessungen		Breite	Länge	Höhe	
	[mm]	5,2	56	36,5 (NS 35/7,5)	
Max. elektrische Daten		$I_{max.}$ [A]	$U_{max.}$ [V]	max. Ø [mm ²]	AWG (UL)
		20	400	0,14 - 4	-
Bemessungsdaten		IEC	UL / CUL	CSA	Ex
Bemessungsspannung	[V]	400	-	-	-
Nennstrom / Querschnitt	[A] / [mm ²]	20 / 2,5	-	-	-
		Bestelldaten			
Beschreibung		Typ	Artikel-Nr.	VPE	
	Farbe	PTC 2,5-MTD	3270106	50	
		PTC 2,5-MTD BU	3270109	50	
		Zubehör ¹⁾			
Deckel, Breite 2,2 mm		D-PTC 2,5-MT	3270097	50	

Trenn- und Messertrennklemmen

Hinweise:

¹⁾ Weiteres Zubehör und technische Daten siehe Seite 110.

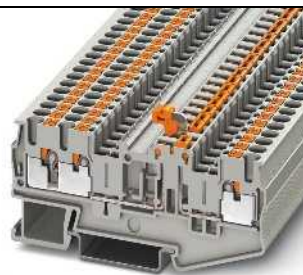
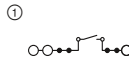

16 A, Messertrennklemme, 3 Anschlüsse, 4 Funktionsschächte

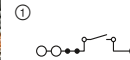

20 A, Messertrennklemme, 3 Anschlüsse, 2 Funktionsschächte



		Technische Daten ¹⁾			
Abmessungen		Breite	Länge	Höhe	
	[mm]	5,2	81,9	36,7 (NS 35/7,5)	
Max. elektrische Daten		$I_{max.}$ [A]	$U_{max.}$ [V]	max. Ø [mm ²]	AWG (UL)
		16	400	0,14 - 4	26-12
Max. Brückenstrom	[A]	24 (FBS) / 17,5 (FBSR)			
Bemessungsdaten		IEC	UL / CUL	CSA	Ex
Bemessungsspannung	[V]	400	600	600	-
Nennstrom / Querschnitt	[A] / [mm ²]	16 / 2,5	16 / -	16 / -	-
		Bestelldaten			
Beschreibung		Typ	Artikel-Nr.	VPE	
	Farbe	PT 2,5-TWIN-MTB	3210170	50	
		PT 2,5-TWIN-MTB BU	3210177	50	
		Zubehör ¹⁾			
Deckel, Breite 2,2 mm	grau	D-PT 2,5-TWIN-MTB	3210202	50	

		Technische Daten ¹⁾			
Abmessungen		Breite	Länge	Höhe	
	[mm]	5,2	74	36,5 (NS 35/7,5)	
Max. elektrische Daten		$I_{max.}$ [A]	$U_{max.}$ [V]	max. Ø [mm ²]	AWG (UL)
		20	400	0,14 - 4	26-12
Max. Brückenstrom	[A]	24 (FBS) / 17,5 (FBSR)			
Bemessungsdaten		IEC	UL / CUL	CSA	Ex
Bemessungsspannung	[V]	400	300	300	-
Nennstrom / Querschnitt	[A] / [mm ²]	20 / 2,5	20 / -	20 / -	-
		Bestelldaten			
Beschreibung		Typ	Artikel-Nr.	VPE	
	Farbe	PT 2,5-TWIN-MT	3210169	50	
		PT 2,5-TWIN-MT BU	3211663	50	
		Zubehör ¹⁾			
Deckel, Breite 2,2 mm	grau	D-PT 2,5-TWIN-MT	3211317	50	

Trenn- und Messertrennklemmen

Hinweise:
 1) Weiteres Zubehör und technische Daten siehe Seite 110.
 2) Der max. Belastungsstrom darf durch den Summenstrom aller angeschlossenen Leiter nicht überschritten werden.

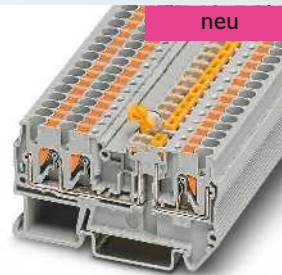
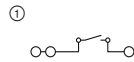

20 A, Messertrennklemme, 3 Anschlüsse

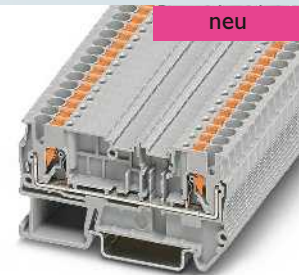
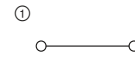

20 A, Durchgangsklemme, konturgleich

Technische Daten ¹⁾	
Abmessungen	Breite Länge Höhe
[mm]	5,2 67,8 36,5 (NS 35/7,5)
Max. elektrische Daten	I _{max.} [A] U _{max.} [V] max. Ø [mm ²] AWG (UL)
	20 ²⁾ 400 0,14 - 4 -
Bemessungsdaten	IEC UL / CUL CSA Ex
Bemessungsspannung [V]	400 - - -
Nennstrom / Querschnitt [A] / [mm ²]	20 ²⁾ / 2,5 - - -
Bestelldaten	
Typ	Artikel-Nr. VPE
Messertrennklemme	PTC 2,5-TWIN-MT 3270082 50
Durchgangsklemme, konturgleich	PTC 2,5-TWIN-MTD BU 3270110 50
	PTC 2,5-TWIN-MTD BU 3270111 50
Zubehör ¹⁾	
Deckel, Breite 2,2 mm	D-PT 2,5-TWIN-MT 3211317 50

Technische Daten ¹⁾	
Abmessungen	Breite Länge Höhe
[mm]	5,2 67,8 36,5 (NS 35/7,5)
Max. elektrische Daten	I _{max.} [A] U _{max.} [V] max. Ø [mm ²] AWG (UL)
	20 400 0,14 - 4 -
Bemessungsdaten	IEC UL / CUL CSA Ex
Bemessungsspannung [V]	400 - - -
Nennstrom / Querschnitt [A] / [mm ²]	20 / 2,5 - - -
Bestelldaten	
Typ	Artikel-Nr. VPE
Messertrennklemme	PTC 2,5-TWIN-MT 3270082 50
Durchgangsklemme, konturgleich	PTC 2,5-TWIN-MTD BU 3270110 50
	PTC 2,5-TWIN-MTD BU 3270111 50
Zubehör ¹⁾	
Deckel, Breite 2,2 mm	D-PT 2,5-TWIN-MT 3211317 50

Trenn- und Messertrennklemmen

Hinweise:
 1) Weiteres Zubehör und technische Daten siehe Seite 110.

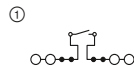

16 A, Messertrennklemme, 4 Anschlüsse, 4 Funktionsschächte

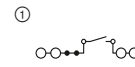

20 A, Messertrennklemme, 4 Anschlüsse, 2 Funktionsschächte



Technische Daten ¹⁾	
Abmessungen	Breite Länge Höhe
[mm]	5,2 92,2 36,7 (NS 35/7,5)
Max. elektrische Daten	I _{max.} [A] U _{max.} [V] max. Ø [mm ²] AWG (UL)
	16 400 0,14 - 4 26-12
Max. Brückenstrom [A]	24 (FBS) / 17,5 (FBSR)
Bemessungsdaten	IEC UL / CUL CSA Ex
Bemessungsspannung [V]	400 600 - -
Nennstrom / Querschnitt [A] / [mm ²]	16 / 2,5 16 / - - -
Bestelldaten	
Typ	Artikel-Nr. VPE
Messertrennklemme	PT 2,5-QUATTRO-MTB 3210184 50
	PT 2,5-QUATTRO-MTB BU 3210191 50
Zubehör ¹⁾	
Deckel, Breite 2,2 mm	D-PT 2,5-QUATTRO-MTB 3210209 50

Technische Daten ¹⁾	
Abmessungen	Breite Länge Höhe
[mm]	5,2 84 36,5 (NS 35/7,5)
Max. elektrische Daten	I _{max.} [A] U _{max.} [V] max. Ø [mm ²] AWG (UL)
	20 400 0,14 - 4 26-12
Max. Brückenstrom [A]	24 (FBS) / 17,5 (FBSR)
Bemessungsdaten	IEC UL / CUL CSA Ex
Bemessungsspannung [V]	400 300 300 -
Nennstrom / Querschnitt [A] / [mm ²]	20 / 2,5 20 / - 20 / -
Bestelldaten	
Typ	Artikel-Nr. VPE
Messertrennklemme	PT 2,5-QUATTRO-MT 3210172 50
	PT 2,5-QUATTRO-MT BU 3211676 50
Zubehör ¹⁾	
Deckel, Breite 2,2 mm	D-ST 2,5-QUATTRO-MT 3038590 50

Reihenklemmen - CLIPLINE complete

Push-in-Anschlussklemmen PT 2,5 mm²

Trenn- und Messertrennklemmen

Hinweise:

¹⁾ Weiteres Zubehör und technische Daten siehe Seite 110.

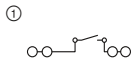

20 A, Messertrennklemme, 4 Anschlüsse

Technische Daten¹⁾

Abmessungen	Breite	Länge	Höhe	
	[mm]	5,2	79,6	36,5 (NS 35/7,5)
Max. elektrische Daten	$I_{max.}$ [A]	$U_{max.}$ [V]	max. Ø [mm ²]	AWG (UL)
	20	400	0,14 - 4	-
Bemessungsdaten	IEC	UL / CUL	CSA	Ex
	400	-	-	-
Bemessungsspannung	[V]	400		
Nennstrom / Querschnitt	[A] / [mm ²]	20 / 2,5		

Bestelldaten

Beschreibung	Farbe	Typ	Artikel-Nr.	VPE
Messertrennklemme	grau	PTC 2,5-QUATTRO-MT	3270085	50

Zubehör¹⁾

Deckel, Breite 2,2 mm	grau	D-ST 2,5-QUATTRO-MT	3038590	50
-----------------------	------	---------------------	---------	----

Trenn- und Messertrennklemmen

Hinweise:

¹⁾ Weiteres Zubehör und technische Daten siehe Seite 110.

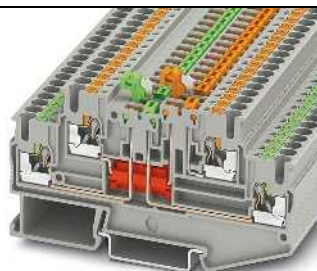
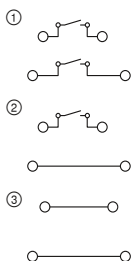

16 A, Doppelstockklemme, zwei Trennzonen

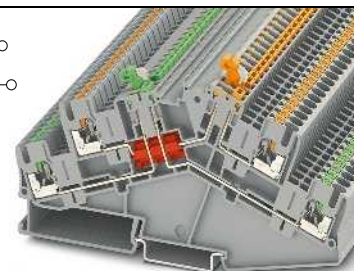
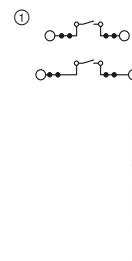

16 A, Doppelstockklemme, zwei Messertrennzonen, Pultbauform



Technische Daten¹⁾

Abmessungen	Breite	Länge	Höhe	
	[mm]	5,2	92,4	47,4 (NS 35/7,5)
Max. elektrische Daten	$I_{max.}$ [A]	$U_{max.}$ [V]	max. Ø [mm ²]	AWG (UL)
	16	400	0,14 - 4	26-12
Bemessungsdaten	IEC	UL / CUL	CSA	Ex
	400	300	300	-
Bemessungsspannung	[V]	400		
Nennstrom / Querschnitt	[A] / [mm ²]	16 / 2,5		

Bestelldaten

Beschreibung	Farbe	Typ	Artikel-Nr.	VPE
Messertrennklemme	grau	PTT 2,5-2MT	3210258	50
	blau	PTT 2,5-2MT BU	3210265	50
Trennung nur in oberer Etage	grau	PTT 2,5-L/MT	3210251	50
	blau	PTT 2,5-L/MT BU	3210257	50
Durchgangsklemme, konturgleich	grau	PTT 2,5-2L	3210267	50
	blau	PTT 2,5-2L BU	3210268	50

Zubehör¹⁾

Deckel, Breite 0,8 mm	grau	D-PTT 2,5-2MT-0,8	3210300	50
	orange	D-PTT 2,5-2MT-0,8 OG	3210299	50



Technische Daten¹⁾

Abmessungen	Breite	Länge	Höhe	
	[mm]	5,2	127,5	64,3 (NS 35/7,5)
Max. elektrische Daten	$I_{max.}$ [A]	$U_{max.}$ [V]	max. Ø [mm ²]	AWG (UL)
	16	400	0,14 - 4	26-12
Bemessungsdaten	IEC	UL / CUL	CSA	Ex
	400	300	300	-
Bemessungsspannung	[V]	400		
Nennstrom / Querschnitt	[A] / [mm ²]	16 / 2,5		

Bestelldaten

Beschreibung	Farbe	Typ	Artikel-Nr.	VPE
Messertrennklemme	grau	PTTBS 2,5-2MTB	3210400	50
	blau	PTTBS 2,5-2MTB BU	3210401	50

Zubehör¹⁾

Deckel, Breite 0,8 mm	grau	D-PTTBS 2,5-2MTB	3210404	50
-----------------------	------	------------------	---------	----

Diodenklemmen

Hinweise:

¹⁾ Weiteres Zubehör und technische Daten siehe Seite 110.

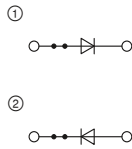

0,5 A, Diodenklemme, 1N 4007 (1300 V/0,5 A)



Technische Daten ¹⁾				
Abmessungen	Breite	Länge	Höhe	
	5,2	48,5	36,5 (NS 35/7,5)	
Max. elektrische Daten	$I_{max.}$ [A]	$U_{max.}$ [V]	max. Ø [mm ²]	AWG (UL)
	0,5	800	0,14 - 4	26-12
Max. Brückenstrom	24 (FBS) / 17,5 (FBSR)			
Bemessungsdaten	IEC	UL / CUL	CSA	Ex
Bemessungsspannung	800	300	300	-
Nennstrom / Querschnitt	0,5 / 1	20 / -	0,5 / -	-

Bestelldaten			
Typ	Artikel-Nr.	VPE	
PT 2,5-DIO/L-R	① 3210224	50	
PT 2,5-DIO/R-L	② 3210237	50	

Zubehör ¹⁾			
D-ST 2,5	3030417	50	

Abmessungen	[mm]
Max. elektrische Daten	
Max. Brückenstrom	[A]
Bemessungsdaten	
Bemessungsspannung	[V]
Nennstrom / Querschnitt	[A] / [mm ²]

Beschreibung	Farbe
Klemme, Durchlass siehe Schaltbild	grau
	grau

Deckel, Breite 2,2 mm	grau
-----------------------	------

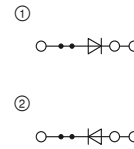

0,5 A, Diodenklemme, 1N 4007 (1300 V/0,5 A), 3 Anschlüsse



Technische Daten ¹⁾				
Abmessungen	Breite	Länge	Höhe	
	5,2	60,5	36,5 (NS 35/7,5)	
Max. elektrische Daten	$I_{max.}$ [A]	$U_{max.}$ [V]	max. Ø [mm ²]	AWG (UL)
	0,5	800	0,14 - 4	26-12
Max. Brückenstrom	24 (FBS) / 17,5 (FBSR)			
Bemessungsdaten	IEC	UL / CUL	CSA	Ex
Bemessungsspannung	800	300	300	-
Nennstrom / Querschnitt	0,5 / 1	20 / -	0,5 / -	-

Bestelldaten			
Typ	Artikel-Nr.	VPE	
PT 2,5-TWIN-DIO/L-R	① 3210240	50	
PT 2,5-TWIN-DIO/R-L	② 3210253	50	

Zubehör ¹⁾			
D-ST 2,5-TWIN	3030488	50	

Diodenklemmen

Hinweise:

¹⁾ Weiteres Zubehör und technische Daten siehe Seite 110.

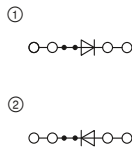

0,5 A, Diodenklemme, 1N 4007 (1300 V/0,5 A), 4 Anschlüsse



Technische Daten ¹⁾				
Abmessungen	Breite	Länge	Höhe	
	5,2	72	36,5 (NS 35/7,5)	
Max. elektrische Daten	$I_{max.}$ [A]	$U_{max.}$ [V]	max. Ø [mm ²]	AWG (UL)
	0,5	800	0,14 - 4	26-12
Max. Brückenstrom	24 (FBS) / 17,5 (FBSR)			
Bemessungsdaten	IEC	UL / CUL	CSA	Ex
Bemessungsspannung	800	300	300	-
Nennstrom / Querschnitt	0,5 / 1	20 / -	0,5 / -	-

Bestelldaten			
Typ	Artikel-Nr.	VPE	
PT 2,5-QUATTRO-DIO/L-R	① 3210266	50	
PT 2,5-QUATTRO-DIO/R-L	② 3210279	50	

Zubehör ¹⁾			
D-ST 2,5-QUATTRO	3030514	50	

Abmessungen	[mm]
Max. elektrische Daten	
Max. Brückenstrom	[A]
Bemessungsdaten	
Bemessungsspannung	[V]
Nennstrom / Querschnitt	[A] / [mm ²]

Beschreibung	Farbe
Klemme, Durchlass siehe Schaltbild	grau
	grau
	grau

Deckel, Breite 2,2 mm	grau
-----------------------	------

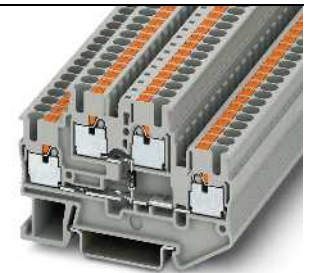
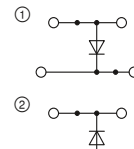

26 A, Dioden-Doppelstockklemme, 1N 4007 (1300 V/0,5 A)



Technische Daten ¹⁾				
Abmessungen	Breite	Länge	Höhe	
	5,2	68	47,5 (NS 35/7,5)	
Max. elektrische Daten	$I_{max.}$ [A]	$U_{max.}$ [V]	max. Ø [mm ²]	AWG (UL)
	26	500	0,14 - 4	26-12
Max. Brückenstrom	20 (FBS) / 17,5 (FBSR)			
Bemessungsdaten	IEC	UL / CUL	CSA	Ex
Bemessungsspannung	500	300	300	-
Nennstrom / Querschnitt	20 / 2,5	20 / -	0,5 / -	-

Bestelldaten			
Typ	Artikel-Nr.	VPE	
PTTB 2,5-DIO/O-U	① 3210923	50	
PTTB 2,5-DIO/U-O	② 3210936	50	
PTTB 2,5-DIO/UL-UR	③ 3211427	50	

Zubehör ¹⁾			
D-PTTB 2,5	3211634	50	

Reihenklempen - CLIPLINE complete

Push-in-Anschlussklemmen PT 2,5 mm²

Dioden- und Bauelementeklemmen

Hinweise:

¹⁾ Weiteres Zubehör und technische Daten siehe Seite 110.

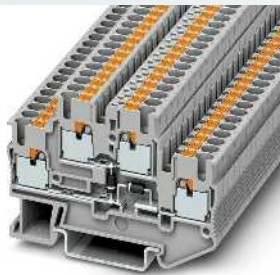
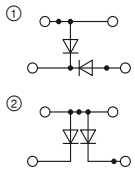

26 A, Dioden-Doppelstockklemme, 1N 4007 (1300 V/0,5 A)



Technische Daten¹⁾

Abmessungen	[mm]
Max. elektrische Daten	
Max. Brückenstrom	[A]
Bemessungsdaten	
Bemessungsspannung	[V]
Nennstrom / Querschnitt	[A] / [mm ²]

Breite	Länge	Höhe		
5,2	68	47,5 (NS 35/7,5)		
$I_{max.}$ [A]	$U_{max.}$ [V]	max. Ø [mm ²]	AWG (UL)	
26	500	0,14 - 4	26-12	
20 (FBS) / 17,5 (FBSR)				
IEC	UL / CUL	CSA	Ex	
500	300	300	-	
20 / 2,5	-	-	-	

Bestelldaten

Beschreibung	Farbe
Klemme , Durchlass siehe Schaltbild	grau
Klemme , Bauelement einlötlbar	grau

Typ	Artikel-Nr.	VPE
PTTB 2,5-2DIO/O-UL/UR-UL ^①	3211430	50
PTTB 2,5-2DIO/O-UL/O-UR ^②	3211443	50

Zubehör¹⁾

Deckel , Breite 2,2 mm	grau
-------------------------------	------

D-PTTB 2,5	3211634	50
-------------------	---------	----

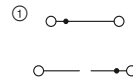

26 A, Doppelstockklemme zum Einlöten von Bauteilen



Technische Daten¹⁾

Breite	Länge	Höhe		
5,2	68	47,5 (NS 35/7,5)		
$I_{max.}$ [A]	$U_{max.}$ [V]	max. Ø [mm ²]	AWG (UL)	
26	500	0,14 - 4	-	
20 (FBS) / 17,5 (FBSR)				
IEC	UL / CUL	CSA	Ex	
500	-	-	-	
22 / 2,5	-	-	-	

Bestelldaten

Typ	Artikel-Nr.	VPE
PTTB 2,5-2BE ^①	3211480	50

Zubehör¹⁾

D-PTTB 2,5	3211634	50
-------------------	---------	----

Doppelstockklemmen mit Widerstand oder Leuchtanzeige

Hinweise:

¹⁾ Weiteres Zubehör und technische Daten siehe Seite 110.

²⁾ Die Betriebsspannung wird durch die Leuchtanzeigevariante bestimmt.

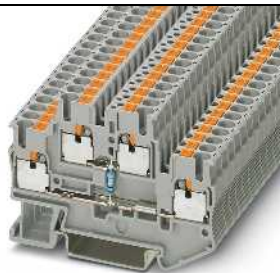
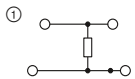

20 A, Doppelstockklemme mit Widerstand



Technische Daten¹⁾

Abmessungen	[mm]
Max. elektrische Daten	
Max. Brückenstrom	[A]
Bemessungsdaten	
Bemessungsspannung	[V]
Nennstrom / Querschnitt	[A] / [mm ²]

Breite	Länge	Höhe		
5,2	68	47,5 (NS 35/7,5)		
$I_{max.}$ [A]	$U_{max.}$ [V]	max. Ø [mm ²]	AWG (UL)	
20	500	0,14 - 4	-	
20 (FBS) / 17,5 (FBSR)				
IEC	UL / CUL	CSA	Ex	
500	-	-	-	
20 / 2,5	-	-	-	

Bestelldaten

Beschreibung	Farbe
Klemme , mit eingebautem Widerstand, 499 Ohm, Verlustleistung 0,4 W	grau
Klemme , mit Leuchtanzeige für 12-30 V DC, 0,7-2,4 mA	grau
für 30-60 V DC, 0,8-1,8 mA	grau
für 110-250 V AC/DC, 0,1-0,5 mA	grau

Typ	Artikel-Nr.	VPE
PTTB 2,5-R499/O-U ^①	3210925	50

Zubehör¹⁾

Deckel , Breite 2,2 mm	grau
-------------------------------	------

D-PTTB 2,5	3211634	50
-------------------	---------	----

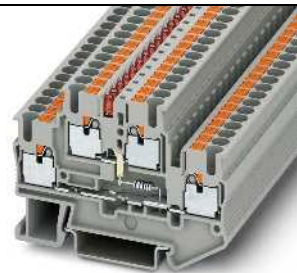
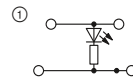

24 A, Doppelstockklemme mit Leuchtanzeige



Technische Daten¹⁾

Breite	Länge	Höhe		
5,2	68	47,5 (NS 35/7,5)		
$I_{max.}$ [A]	$U_{max.}$ [V]	max. Ø [mm ²]	AWG (UL)	
24	500 ²⁾	0,14 - 4	24-12	
20 (FBS) / 17,5 (FBSR)				
IEC	UL / CUL	CSA	Ex	
500 ²⁾	300	30	-	
20 / 2,5	20 / -	20 / -	-	

Bestelldaten

Typ	Artikel-Nr.	VPE
PTTB 2,5-LA 24 RD ^①	3211456	50
PTTB 2,5-LA 60 RD ^①	3211469	50
PTTB 2,5-LA 230 ^①	3211472	50

Zubehör¹⁾

D-PTTB 2,5	3211634	50
-------------------	---------	----

Push-in-Anschlussklemmen PT 2,5 mm²

Hybridklemmen mit einseitigem Schraubanschluss 2,5 (4) mm²

Hinweise:

- 1) Weiteres Zubehör und technische Daten siehe Seite 110.
- 2) Bemessungsdaten Schraubanschluss siehe Seite 30.



24 A, Durchgangsklemme

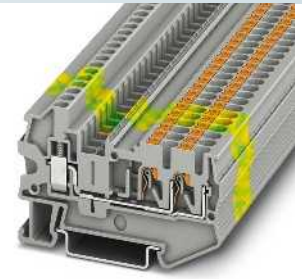
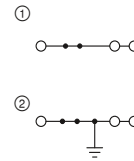

28 A, Durchgangsklemme, 3 Anschlüsse



Abmessungen	[mm]
Max. elektrische Daten	
Max. Brückenstrom	[A]
Bemessungsdaten²⁾	
Bemessungsspannung	[V]
Nennstrom / Querschnitt	[A] / [mm ²]

Technische Daten ¹⁾			
Breite	Länge	Höhe	
5,2	53,5	42,8 (NS 35/7,5)	
I_{max} [A]	U_{max} [V]	max. Ø [mm ²]	AWG (UL)
24	800	0,14 - 4	-
24 (FBS) / 17,5 (FBSR)			
IEC	UL / CUL	CSA	Ex
800	-	-	-
24 / 2,5	-	-	-

Bestelldaten		
Typ	Artikel-Nr.	VPE
PTU 2,5	① 3209519	50
PTU 2,5 BU	① 3209520	50
PTU 2,5-PE	② 3209521	50

Zubehör ¹⁾		
D-PTU 2,5	Artikel-Nr.	VPE
D-PTU 2,5	3209522	50

Technische Daten ¹⁾			
Breite	Länge	Höhe	
5,2	65,3	42,8 (NS 35/7,5)	
I_{max} [A]	U_{max} [V]	max. Ø [mm ²]	AWG (UL)
28	800	0,14 - 4	26-12
24 (FBS) / 17,5 (FBSR)			
IEC	UL / CUL	CSA	Ex
800	600	-	-
24 / 2,5	20	-	-

Bestelldaten		
Typ	Artikel-Nr.	VPE
PTU 2,5-TWIN	① 3209515	50
PTU 2,5-TWIN BU	① 3209516	50
PTU 2,5-TWIN-PE	② 3209517	50

Zubehör ¹⁾		
D-STU 2,5-TWIN	Artikel-Nr.	VPE
D-STU 2,5-TWIN	3033045	50

Hybridklemmen mit einseitigem Schraubanschluss 16 (25) mm²

Hinweise:

- 1) Weiteres Zubehör und technische Daten siehe Seite 110.
- 2) Bemessungsdaten Schraubanschluss siehe phoenixcontact.net/products
- Vollständige technische Daten siehe phoenixcontact.net/products

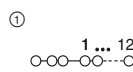

16 (25) mm², 80 A (Schraubanschluss), Klemmenblock, 15 Anschlüsse



Abmessungen	[mm]
Max. elektrische Daten	
Bemessungsdaten ²⁾	
Bemessungsspannung	[V]
Nennstrom / Querschnitt	[A] / [mm ²]
Querschnittsbereich	AWG
Anschlussvermögen	
1 Leiter	[mm ²]

Technische Daten ¹⁾			
Breite	Länge	Höhe	
17,5	89,5	36 (NS 35/7,5)	
I_{max} [A]	U_{max} [V]	max. Ø [mm ²]	AWG (UL)
25	1000	1 - 2,5	-
IEC	UL / CUL	CSA	Ex
1000	-	-	-
25 / 2,5	-	-	-
18 - 14	-	-	-
starr	flexibel	Aderendhülse ohne/m. Kunststoffhülse	
1 - 2,5	-	0,75 - 1,5	0,75 - 1,5

Bestelldaten		
Typ	Artikel-Nr.	VPE
PTU 16/14X2,5 GY	① 3214016	10
PTU 16/14X2,5 BU	① 3214014	10
PTU 16/14X2,5 GN	① 3214015	10

Abmessungen	[mm]
Max. elektrische Daten	
Bemessungsdaten ²⁾	
Bemessungsspannung	[V]
Nennstrom / Querschnitt	[A] / [mm ²]
Querschnittsbereich	AWG
Anschlussvermögen	
1 Leiter	[mm ²]

Reihenklempen - CLIPLINE complete

Push-in-Anschlussklemmen PT 2,5 mm²

Durchgangs-, Mehrleiter-, Mehrstock- und Schutzleiterklemmen in Pultbauform

Hinweise:
 1) Weiteres Zubehör und technische Daten siehe Seite 110.

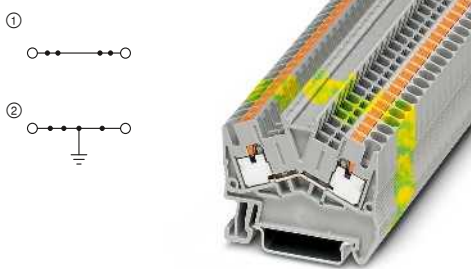

30 A, Durchgangsklemme

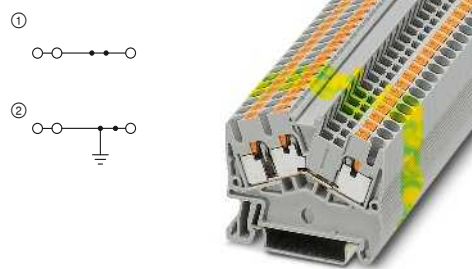

28 A, Durchgangsklemme, 3 Anschlüsse



Abmessungen		Technische Daten ¹⁾			
Breite	[mm]	Breite	Länge	Höhe	
		5,2	49	43 (NS 35/7,5)	
Max. elektrische Daten		Technische Daten ¹⁾			
		$I_{max.}$ [A]	$U_{max.}$ [V]	max. Ø [mm ²]	AWG (UL)
		30	800	0,14 - 4	26-12
Max. Brückenstrom	[A]	24 (FBS) / 17,5 (FBSR)			
Bemessungsdaten		Technische Daten ¹⁾			
		IEC	UL / CUL	CSA	Ex
Bemessungsspannung	[V]	800	600	600	-
Nennstrom / Querschnitt	[A] / [mm ²]	24 / 2,5	20 / -	20 / -	-
Beschreibung		Bestelldaten			
	Farbe	Typ	Artikel-Nr.	VPE	
Klemme	grau	PTS 2,5	① 3211799	50	
	blau	PTS 2,5 BU	① 3211812	50	
Schutzleiterklemme	grün-gelb	PTS 2,5-PE	② 3211867	50	
Deckel, Breite 2,2 mm		Zubehör ¹⁾			
	grau	D-ST5 2,5	3031762	50	

Abmessungen		Technische Daten ¹⁾			
Breite	[mm]	Breite	Länge	Höhe	
		5,2	49	43 (NS 35/7,5)	
Max. elektrische Daten		Technische Daten ¹⁾			
		$I_{max.}$ [A]	$U_{max.}$ [V]	max. Ø [mm ²]	AWG (UL)
		28	800	0,14 - 4	26-12
Max. Brückenstrom	[A]	24 (FBS) / 17,5 (FBSR)			
Bemessungsdaten		Technische Daten ¹⁾			
		IEC	UL / CUL	CSA	Ex
Bemessungsspannung	[V]	800	600	600	-
Nennstrom / Querschnitt	[A] / [mm ²]	24 / 2,5	20 / -	20 / -	-
Beschreibung		Bestelldaten			
	Farbe	Typ	Artikel-Nr.	VPE	
Klemme	grau	PTS 2,5-TWIN	① 3211896	50	
	blau	PTS 2,5-TWIN BU	① 3211906	50	
Schutzleiterklemme	grün-gelb	PTS 2,5-TWIN-PE	② 3211935	50	
Deckel, Breite 2,2 mm		Zubehör ¹⁾			
	grau	D-ST5 2,5	3031762	50	

Durchgangs-, Mehrleiter-, Mehrstock- und Schutzleiterklemmen in Pultbauform

Hinweise:
 1) Weiteres Zubehör und technische Daten siehe Seite 110.
 Installationshinweise und Verwendung von Zubehör für Ex-Anwendungen siehe Seite 602.

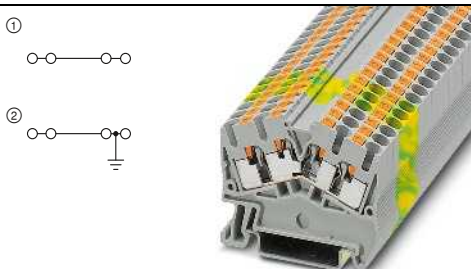

28 A, Durchgangsklemme, 4 Anschlüsse

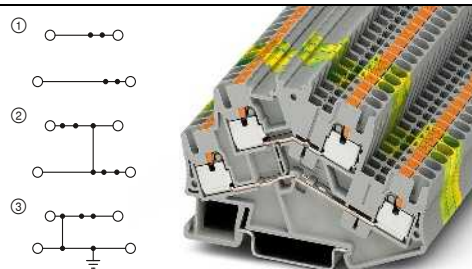

24 A, Doppelstockklemme



Abmessungen		Technische Daten ¹⁾			
Breite	[mm]	Breite	Länge	Höhe	
		5,2	49	43 (NS 35/7,5)	
Max. elektrische Daten		Technische Daten ¹⁾			
		$I_{max.}$ [A]	$U_{max.}$ [V]	max. Ø [mm ²]	AWG (UL)
		28	800	0,14 - 4	26-12
Max. Brückenstrom	[A]	-			
Bemessungsdaten		Technische Daten ¹⁾			
		IEC	UL / CUL	CSA	Ex
Bemessungsspannung	[V]	800	600	600	-
Nennstrom / Querschnitt	[A] / [mm ²]	24 / 2,5	20 / -	20 / -	-
Beschreibung		Bestelldaten			
	Farbe	Typ	Artikel-Nr.	VPE	
Klemme	grau	PTS 2,5-QUATTRO	① 3211993	50	
	blau	PTS 2,5-QUATTRO BU	① 3212002	50	
mit Potenzialverbindung	grau				
Schutzleiterklemme	grün-gelb	PTS 2,5-QUATTRO-PE	② 3212011	50	
Deckel, Breite 2,2 mm		Zubehör ¹⁾			
	grau	D-ST5 2,5	3031762	50	

Abmessungen		Technische Daten ¹⁾			
Breite	[mm]	Breite	Länge	Höhe	
		5,2	78	55 (NS 35/7,5)	
Max. elektrische Daten		Technische Daten ¹⁾			
		$I_{max.}$ [A]	$U_{max.}$ [V]	max. Ø [mm ²]	AWG (UL)
		24	500	0,14 - 4	26-12
Max. Brückenstrom	[A]	20 (FBS) / 17,5 (FBSR)			
Bemessungsdaten		Technische Daten ¹⁾			
		IEC	UL / CUL	CSA	Ex
Bemessungsspannung	[V]	500	600	600	440
Nennstrom / Querschnitt	[A] / [mm ²]	22 / 2,5	20 / -	20 / -	-
Beschreibung		Bestelldaten			
	Farbe	Typ	Artikel-Nr.	VPE	
Klemme	grau	PTTBS 2,5	① 3209604	50	
	blau	PTTBS 2,5 BU	① 3209617	50	
	grau	PTTBS 2,5-PV	② 3210211	50	
Schutzleiterklemme	grün-gelb	PTTBS 2,5-PE	③ 3209620	50	
Deckel, Breite 2,2 mm		Zubehör ¹⁾			
	grau	D-STTBS 2,5	3038503	50	

Durchgangs-, Mehrleiter-, Mehrstock- und Schutzleiterklempen in Pultbauform

Hinweise:

1) Weiteres Zubehör und technische Daten siehe Seite 110.

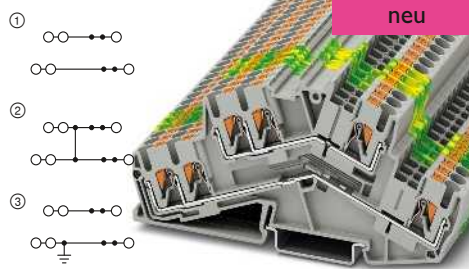

24 A, Doppelstockklemme, 3 Anschlüsse je Etage

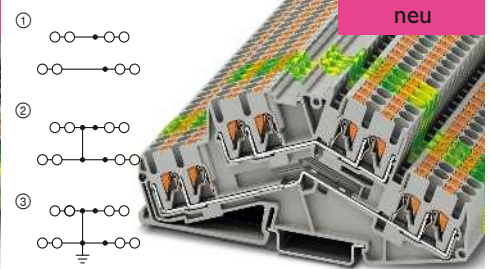

24 A, Doppelstockklemme, 4 Anschlüsse je Etage

Abmessungen	[mm]
Max. elektrische Daten	
Max. Brückenstrom	[A]
Bemessungsdaten	
Bemessungsspannung	[V]
Nennstrom / Querschnitt	[A] / [mm ²]

Technische Daten ¹⁾				
Breite	Länge	Höhe		
5,2	111,8	55 (NS 35/7,5)		
I_{max} [A]	U_{max} [V]	max. Ø [mm ²]	AWG (UL)	
24	500	0,14 - 4	-	
20 (FBS) / 17,5 (FBSR)				
IEC	UL / CUL	CSA	Ex	
500	-	-	-	
22 / 2,5	-	-	-	

Beschreibung	Farbe
Klemme	grau
	blau
mit Potenzialverbindung	grau
Schutzleiterklemme	grün-gelb

Bestelldaten			
Typ	Artikel-Nr.	VPE	
PTTBS 2,5-TWIN	① 3210600	50	
PTTBS 2,5-TWIN BU	① 3210601	50	
PTTBS 2,5-TWIN-PV	② 3210603	50	
PTTBS 2,5-TWIN-PE	③ 3210602	50	

Deckel, Breite 2,2 mm	grau
------------------------------	------

Zubehör ¹⁾		
D-PTTBS 2,5-TWIN	3210608	50

Technische Daten ¹⁾				
Breite	Länge	Höhe		
5,2	115,2	55 (NS 35/7,5)		
I_{max} [A]	U_{max} [V]	max. Ø [mm ²]	AWG (UL)	
24	500	0,14 - 4	-	
20 (FBS) / 17,5 (FBSR)				
IEC	UL / CUL	CSA	Ex	
500	-	-	-	
22 / 2,5	-	-	-	

Bestelldaten			
Typ	Artikel-Nr.	VPE	
PTTBS 2,5-QUATTRO	① 3210609	50	
PTTBS 2,5-QUATTRO BU	① 3210610	50	
PTTBS 2,5-QUATTRO-PV	② 3210612	50	
PTTBS 2,5-QUATTRO-PE	③ 3210611	50	

Zubehör ¹⁾		
D-PTTBS 2,5-QUATTRO	3210613	50

Trenn- und Messertrennklemmen in Pultbauform

Hinweise:

1) Weiteres Zubehör und technische Daten siehe Seite 110.

2) Strom und Spannung werden durch den eingesetzten Stecker bestimmt.

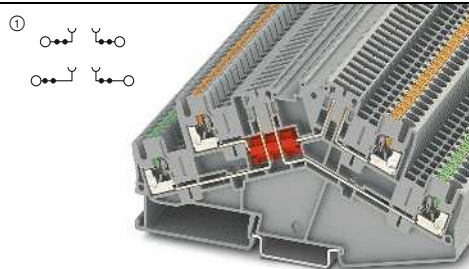

16 A, Doppelstockklemme, zwei Trennzonen

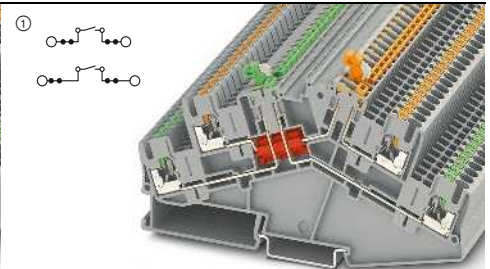

16 A, Doppelstockklemme, zwei Messertrennzonen, Pultbauform

Abmessungen	[mm]
Max. elektrische Daten	
Max. Brückenstrom	[A]
Bemessungsdaten	
Bemessungsspannung	[V]
Nennstrom / Querschnitt	[A] / [mm ²]

Technische Daten ¹⁾				
Breite	Länge	Höhe		
5,2	127,5	64,3 (NS 35/7,5)		
I_{max} [A]	U_{max} [V]	max. Ø [mm ²]	AWG (UL)	
16 ²⁾	400 ²⁾	0,14 - 4	26-12	
20 (FBS) / 17,5 (FBSR)				
IEC	UL / CUL	CSA	Ex	
400 ²⁾	300	300	-	
16 ²⁾ / 2,5	16	10	-	

Beschreibung	Farbe
Trennklemme	grau
	blau

Bestelldaten			
Typ	Artikel-Nr.	VPE	
PTTBS 2,5-2TGB	① 3210402	50	

Deckel, Breite 2,2 mm	grau
------------------------------	------

Zubehör ¹⁾		
D-PTTBS 2,5-2MTB	3210404	50

Technische Daten ¹⁾				
Breite	Länge	Höhe		
5,2	127,5	64,3 (NS 35/7,5)		
I_{max} [A]	U_{max} [V]	max. Ø [mm ²]	AWG (UL)	
16	400	0,14 - 4	26-12	
20 (FBS) / 17,5 (FBSR)				
IEC	UL / CUL	CSA	Ex	
400	300	300	-	
16 / 2,5	16	10	-	

Bestelldaten			
Typ	Artikel-Nr.	VPE	
PTTBS 2,5-2MTB	① 3210400	50	
PTTBS 2,5-2MTB BU	① 3210401	50	

Zubehör ¹⁾		
D-PTTBS 2,5-2MTB	3210404	50

Reihenklemmen - CLIPLINE complete

Push-in-Anschlussklemmen PT 2,5 mm²

Installationsklemmen

Hinweise:

1) Weiteres Zubehör und technische Daten siehe Seite 110.

Montagehinweis:

Für die sichere Fixierung der N-Sammelschiene müssen Auflageböcke am Anfang und Ende jeder Klemmenleiste sowie bei längeren Klemmenleisten alle 20 cm gesetzt werden. Die jeweils passenden Auflageböcke finden Sie unter phoenixcontact.net/products

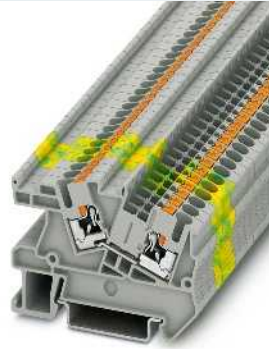
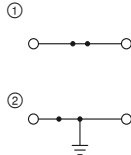

24 A, Durchgangsklemme

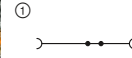

24 A, N-Trennklemme



Technische Daten¹⁾

Abmessungen	[mm]
Max. elektrische Daten	
Max. Brückenstrom	[A]
Bemessungsdaten	
Bemessungsspannung	[V]
Nennstrom / Querschnitt	[A] / [mm ²]
Bemessungsquerschnitt	[mm ²]
Anschlussvermögen	
1 Leiter	[mm ²]

Breite	Länge	Höhe
5,2	59,5	44 (NS 35/7,5)
I _{max.} [A]	U _{max.} [V]	max. Ø [mm ²] AWG (UL)
24	800	0,14 - 4 26-12
24 (FBS) / 17,5 (FBSR)		
IEC	UL / CUL	CSA Ex
800	600	- -
24 / 4	20 / -	- -
4		
starr	flexibel	Aderendhülse ohne/m. Kunststoffhülse
0,14 - 4	0,14 - 4	0,14 - 2,5 0,14 - 2,5

Bestelldaten

Beschreibung	Farbe
Klemme	grau
	blau
Schutzleiterklemme	grün-gelb
N-Trennklemme	blau

Typ	Artikel-Nr.	VPE
PTI 2,5	3213968	50
PTI 2,5 BU	3213969	50
PTI 2,5-PE	3213962	50

Zubehör¹⁾

Deckel, Breite 2,2 mm	grau
Auflagebock, zur Halterung der N-Sammelschiene, alle 20 cm zu setzen, 2 mm breit	blau

D-DTI 2,5	3034824	50
AB-PTI	3214006	50

Technische Daten¹⁾

Breite	Länge	Höhe
5,2	59	46,3 (NS 35/7,5)
I _{max.} [A]	U _{max.} [V]	max. Ø [mm ²] AWG (UL)
24	250	0,14 - 4 26-12
24 (FBS) / 17,5 (FBSR)		
IEC	UL / CUL	CSA Ex
250	600	- -
24 / 2,5	20 / -	- -
4		
starr	flexibel	Aderendhülse ohne/m. Kunststoffhülse
0,14 - 4	0,14 - 4	0,14 - 2,5 0,14 - 2,5

Bestelldaten

Typ	Artikel-Nr.	VPE
PTN 2,5	3213963	50

Zubehör¹⁾

D-PTN 2,5	3213977	50
AB-PTI	3214006	50

Installationsklemmen

Hinweise:

1) Weiteres Zubehör und technische Daten siehe Seite 110.

2) 3-poliger Klemmenblock.

Montagehinweis:
Für die sichere Fixierung der N-Sammelschiene müssen Auflageböcke am Anfang und Ende jeder Klemmenleiste sowie bei längeren Klemmenleisten alle 20 cm gesetzt werden. Die jeweils passenden Auflageböcke finden Sie unter phoenixcontact.net/products

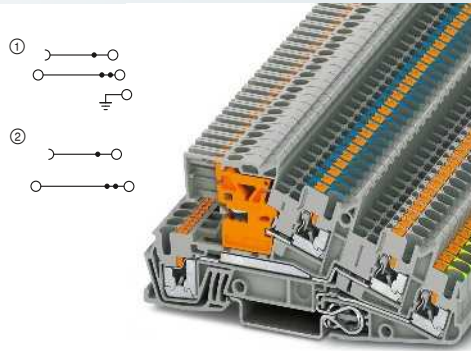

30 A, Dreistockklemme, 1 x Außenleiter L, 1 x N-Leiter trennbar, 1 x PE

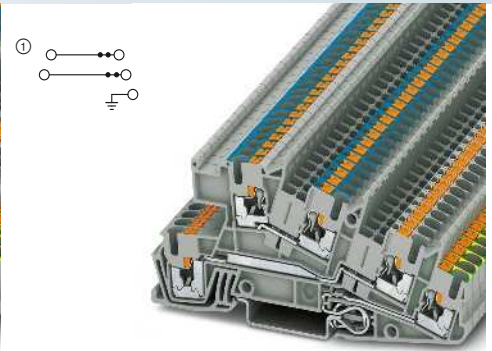

30 A, Dreistockklemme, 1 x Außenleiter L, 1 x N-Leiter, 1 x PE



Technische Daten ¹⁾			
Abmessungen	Breite	Länge	Höhe
	5,2	101	50,5 (NS 35/7,5)
Max. elektrische Daten	$I_{max.}$ [A]	$U_{max.}$ [V]	max. Ø [mm ²] AWG (UL)
	30 ²⁾	400	0,14 - 4 26-12
Max. Brückenstrom	24 (FBS) / 17,5 (FBSR)		
Bemessungsdaten	IEC	UL / CUL	CSA Ex
Bemessungsspannung	400	300	- -
Nennstrom / Querschnitt	24 / 4	20 / -	- -
Bemessungsquerschnitt	4		
Anschlussvermögen	starr	flexibel	Aderendhülse ohne/m. Kunststoffhülse
1 Leiter	0,14 - 4	0,14 - 4	0,14 - 2,5 0,14 - 2,5

Technische Daten ¹⁾			
Abmessungen	Breite	Länge	Höhe
	5,2	101	50,5 (NS 35/7,5)
Max. elektrische Daten	$I_{max.}$ [A]	$U_{max.}$ [V]	max. Ø [mm ²] AWG (UL)
	30 ²⁾	400	0,14 - 4 26-12
Max. Brückenstrom	24 (FBS) / 17,5 (FBSR)		
Bemessungsdaten	IEC	UL / CUL	CSA Ex
Bemessungsspannung	400	300	- -
Nennstrom / Querschnitt	24 / 4	20 / -	- -
Bemessungsquerschnitt	4		
Anschlussvermögen	starr	flexibel	Aderendhülse ohne/m. Kunststoffhülse
1 Leiter	0,14 - 4	0,14 - 4	0,14 - 2,5 0,14 - 2,5

Bestelldaten				
Beschreibung	Farbe	Typ	Artikel-Nr.	VPE
Klemme, obere Etage blau	grau	PTI 2,5-PE/L/NT	3213946	50
	grau	PTI 2,5-L/NT	3213947	50
obere Etage grau	grau	PTI 2,5-L/LT	3213948	50

Bestelldaten				
Beschreibung	Farbe	Typ	Artikel-Nr.	VPE
Klemme, obere Etage blau	grau	PTI 2,5-PE/L/N	3213950	50
obere Etage grau	grau	PTI 2,5-PE/L/L	3213949	50

Zubehör ¹⁾				
Beschreibung	Farbe	Typ	Artikel-Nr.	VPE
Deckel, Breite 2,2 mm	grau	D-PTI/3	3213975	50
Auflagebock, zur Halterung der N-Sammelschiene, alle 20 cm zu setzen, 2 mm breit	blau	AB-PTI/3	3213974	50

Zubehör ¹⁾				
Beschreibung	Farbe	Typ	Artikel-Nr.	VPE
Deckel, Breite 2,2 mm	grau	D-PTI/3	3213975	50
Auflagebock, zur Halterung der N-Sammelschiene, alle 20 cm zu setzen, 2 mm breit	blau	AB-PTI/3	3213974	50

Reihenklemmen - CLIPLINE complete

Push-in-Anschlussklemmen PT 2,5 mm²

Installationsklemmen

Hinweise:

1) Weiteres Zubehör und technische Daten siehe Seite 110.

2) 3-poliger Klemmenblock.

Montagehinweis:

Für die sichere Fixierung der N-Sammelschiene müssen Auflageböcke am Anfang und Ende jeder Klemmenleiste sowie bei längeren Klemmenleisten alle 20 cm gesetzt werden. Die jeweils passenden Auflageböcke finden Sie unter phoenixcontact.net/products

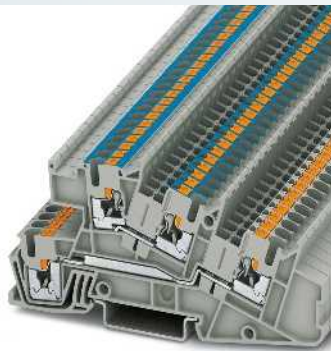
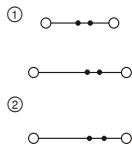

30 A, Dreistockklemme, 1 x Außenleiter L, 1 x N-Leiter

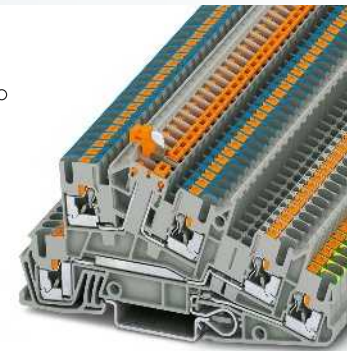
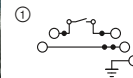

30 A, Dreistockklemme, 1 x Außenleiter L, 1 x N-Leiter trennbar, 1 x PE



Technische Daten¹⁾

Abmessungen	Breite	Länge	Höhe	
	5,2	101	50,5 (NS 35/7,5)	
Max. elektrische Daten	$I_{max.}$ [A]	$U_{max.}$ [V]	max. Ø [mm ²]	AWG (UL)
	30 ²⁾	400	0,14 - 4	26-12
Max. Brückenstrom	24 (FBS) / 17,5 (FBSR)			
	IEC UL / CUL CSA Ex			
Bemessungsdaten	Bemessungsspannung	400	300	-
	Nennstrom / Querschnitt	24 / 2,5	20 / -	-
Nennstrom / Querschnitt	-	-	-	-
Anschlussvermögen	starr	flexibel	Aderendhülse ohne/m. Kunststoffhülse	
	1 Leiter		0,14 - 4	0,14 - 2,5

Technische Daten¹⁾

Abmessungen	Breite	Länge	Höhe	
	5,2	101	50,5 (NS 35/7,5)	
Max. elektrische Daten	$I_{max.}$ [A]	$U_{max.}$ [V]	max. Ø [mm ²]	AWG (UL)
	30 ²⁾	400	0,14 - 4	26-12
Max. Brückenstrom	24 (FBS) / 17,5 (FBSR)			
	IEC UL / CUL CSA Ex			
Bemessungsdaten	Bemessungsspannung	400	300	-
	Nennstrom / Querschnitt	24 / 2,5	20 / -	-
Nennstrom / Querschnitt	-	-	-	-
Anschlussvermögen	starr	flexibel	Aderendhülse ohne/m. Kunststoffhülse	
	1 Leiter		0,14 - 4	0,14 - 2,5

Bestelldaten

Beschreibung	Farbe	Typ	Artikel-Nr.		VPE
			PTI 2,5-L/N	①	
Klemme, obere Etage blau	grau	PTI 2,5-L/L	①	3213953	50
	grau/blau	PTI 2,5-N	②	3213952	50
	grau	PTI 2,5-L	②	3213951	50

Bestelldaten

Beschreibung	Farbe	Typ	Artikel-Nr.		VPE
			PTI 2,5-PE/L/NTB	①	
		PTI 2,5-PE/L/LTB	①	3213957	50

Zubehör¹⁾

Beschreibung	Farbe	Typ	Artikel-Nr.		VPE
			D-PTI/3		
Auflagebock, zur Halterung der N-Sammelschiene, alle 20 cm zu setzen, 2 mm breit	blau	AB-PTI/3		3213974	50

Zubehör¹⁾

Beschreibung	Farbe	Typ	Artikel-Nr.		VPE
			D-PTI/3B		

Installationsklemmen

Hinweise:

1) Weiteres Zubehör und technische Daten siehe Seite 110.

2) 3-poliger Klemmenblock.

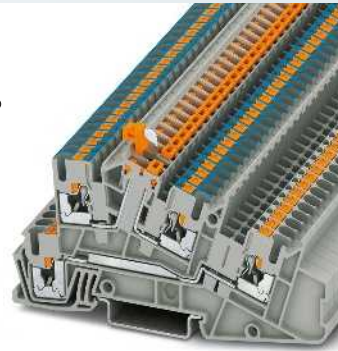
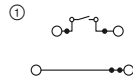

30 A, Dreistockklemme, 1 x Außenleiter L, 1 x N-Leiter trennbar

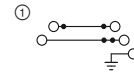

30 A, Dreistockklemme, 2 x Außenleiter L, 1 x PE



Technische Daten ¹⁾			
Abmessungen	Breite	Länge	Höhe
[mm]	5,2	101	50,5 (NS 35/7,5)
Max. elektrische Daten	$I_{max.}$ [A]	$U_{max.}$ [V]	max. Ø [mm ²] AWG (UL)
	30 ²⁾	400	0,14 - 4 -
Max. Brückenstrom	24 (FBS) / 17,5 (FBSR)		
Bemessungsdaten	IEC	UL / CUL	CSA Ex
Bemessungsspannung	400	-	-
Nennstrom / Querschnitt	24 / 2,5	-	-
Nennstrom / Querschnitt	16 / 1,5 (Trennetage)		
Anschlussvermögen	starr	flexibel	Aderendhülse ohne/m. Kunststoffhülse
1 Leiter	0,14 - 4	0,14 - 4	0,14 - 2,5 0,14 - 2,5

Bestelldaten				
Beschreibung	Farbe	Typ	Artikel-Nr.	VPE
Klemme, obere Etage blau	grau	PTI 2,5-L/NTB	3213956	50
	grau	PTI 2,5-L/LTB	3213958	50

Zubehör ¹⁾			
Typ	Artikel-Nr.	VPE	
D-PTI/3B	3213976	50	

Technische Daten ¹⁾			
Abmessungen	Breite	Länge	Höhe
[mm]	5,2	101	50,5 (NS 35/7,5)
Max. elektrische Daten	$I_{max.}$ [A]	$U_{max.}$ [V]	max. Ø [mm ²] AWG (UL)
	30 ²⁾	400	0,14 - 4 26-12
Max. Brückenstrom	24 (FBS) / 17,5 (FBSR)		
Bemessungsdaten	IEC	UL / CUL	CSA Ex
Bemessungsspannung	400	300	-
Nennstrom / Querschnitt	24 / 2,5	20 / -	-
Nennstrom / Querschnitt	-		
Anschlussvermögen	starr	flexibel	Aderendhülse ohne/m. Kunststoffhülse
1 Leiter	0,14 - 4	0,14 - 4	0,14 - 2,5 0,14 - 2,5

Bestelldaten				
Beschreibung	Farbe	Typ	Artikel-Nr.	VPE
Klemme, obere Etage blau	grau	PTI 2,5-PE/L/LB	3213959	50

Zubehör ¹⁾			
Typ	Artikel-Nr.	VPE	
D-PTI/3B	3213976	50	

Reihenklempen - CLIPLINE complete

Push-in-Anschlussklempen PT 2,5 mm²

Installationsklempen

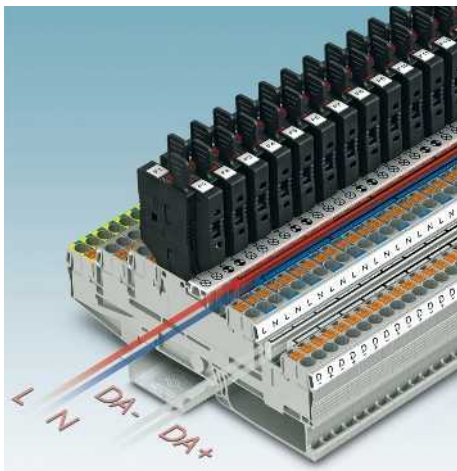

- Die Dreistock-Installationsklempen sind speziell für die Gebäudeinstallation entwickelt worden
- DALI gesteuerte Notstrombeleuchtungen lassen sich komfortabel absichern und auf engstem Raum verdrahten
- Auf der schaltschrankinternen Seite sind pro Etage zwei Funktionsschächte nutzbar
- Einfache und schnelle Potenzialverteilung z. B. vom DALI Bus System

Hinweise:
1) Weiteres Zubehör und technische Daten siehe Seite 110.
2) Strom und Spannung werden durch den eingesetzten Stecker bestimmt.
3) 3-poliger Klemmenblock.

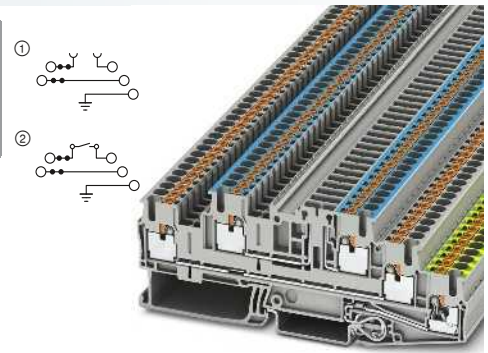

30 A, Dreistockklemme, mit Trennzone und PE-Fuß

Abmessungen	[mm]
Max. elektrische Daten	
Max. Brückenstrom	[A]
Bemessungsdaten	
Bemessungsspannung	[V]
Nennstrom / Querschnitt	[A] / [mm ²]
Nennstrom / Querschnitt	[A] / [mm ²]
Anschlussvermögen	
1 Leiter	[mm ²]
Beschreibung	Farbe
Klemme	grau
mit Trennmesser	grau
Deckel, Breite 2,2 mm	grau

ERC

Technische Daten ¹⁾			
Breite	Länge	Höhe	
5,2	118	42,3 (NS 35/7,5)	
I _{max.} [A]	U _{max.} [V]	max. Ø [mm ²]	AWG (UL)
30 ³⁾	400 ²⁾	0,14 - 4	-
24 (FBS) / 17,5 (FBSR)			
IEC	UL / CUL	CSA	Ex
400 ²⁾	-	-	-
22 / 2,5	-	-	-
16 / 2,5 (Trennetage)			
Anschlussvermögen			
starr	flexibel	Aderendhülse ohne/m. Kunststoffhülse	
0,14 - 4	0,14 - 4	0,14 - 2,5	0,14 - 2,5

Bestelldaten			
Typ		Artikel-Nr.	VPE
PTB 2,5-PE/L/NTG	①	3210545	50
PTB 2,5-PE/L/TG	①	3210539	50
PTB 2,5-PE/L/MT	②	3210549	50

Zubehör ¹⁾		
D-PTB 2,5/3	3210552	50

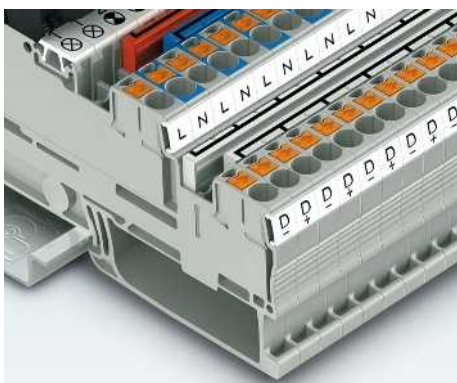

Installationsklemmen

Hinweise:
1) Weiteres Zubehör und technische Daten siehe Seite 110.
2) 3-poliger Klemmenblock.

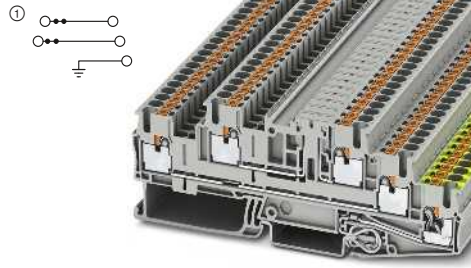

24 A, Dreistockklemme, mit PE-Fuß

ERC

Technische Daten ¹⁾				
Breite	Länge	Höhe		
5,2	118	42,3 (NS 35/7,5)		
I _{max.} [A]	U _{max.} [V]	max. Ø [mm ²]	AWG (UL)	
24 ²⁾	400	0,14 - 4	-	
24 (FBS) / 17,5 (FBRS)				
IEC	UL / CUL	CSA	Ex	
400	-	-	-	
Nennstrom / Querschnitt	[A] / [mm ²]	-	-	
16 / 2,5 (Trennetage)				
Anschlussvermögen		starr	flexibel	Aderendhülse ohne/m. Kunststoffhülse
1 Leiter	[mm ²]	0,14 - 4	0,14 - 4	0,14 - 2,5 0,14 - 2,5

Bestelldaten		
Typ	Artikel-Nr.	VPE
PTB 2,5-PE/L/L	3210547	50

Zubehör ¹⁾		
D-PTB 2,5-PE/L/L	3210553	50

Abmessungen	[mm]
Max. elektrische Daten	
Max. Brückenstrom	[A]
Bemessungsdaten	
Bemessungsspannung	[V]
Nennstrom / Querschnitt	[A] / [mm ²]
Nennstrom / Querschnitt	[A] / [mm ²]
Anschlussvermögen	
1 Leiter	[mm ²]
Beschreibung	Farbe
Klemme	grau
Deckel, Breite 2,2 mm	grau

Mini Durchgangs- und Schutzleiterklemmen

Hinweise:
1) Weiteres Zubehör und technische Daten siehe Seite 110.
Installationshinweise und Verwendung von Zubehör für Ex-Anwendungen siehe Seite 602.

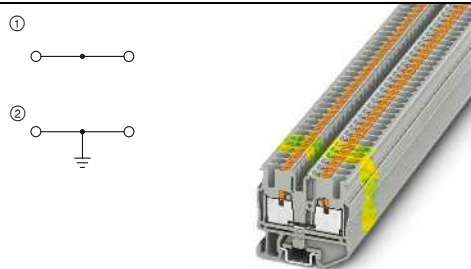

27 A, Mini-Durchgangsklemme

Ex: Ex IIC T4

 SEV14ATEX0140U / IECEx SEV14.0010U

Technische Daten ¹⁾				
Breite	Länge	Höhe		
5,2	36	34,8 (NS 15)		
I _{max.} [A]	U _{max.} [V]	max. Ø [mm ²]	AWG (UL)	
27	500	0,14 - 4	26-12	
24 (FBS) / 17,5 (FBRS)				
IEC	UL / CUL	CSA	Ex	
500	600	600	440	
Nennstrom / Querschnitt	[A] / [mm ²]	24 / 2,5	20 / -	20,5 / 4

Bestelldaten		
Typ	Artikel-Nr.	VPE
MPT 2,5	3248125	50
MPT 2,5 BU	3248126	50
MPT 2,5-PE	3248130	50

Zubehör ¹⁾		
D-MPT 2,5	3248140	50

Abmessungen	[mm]
Max. elektrische Daten	
Max. Brückenstrom	[A]
Bemessungsdaten	
Bemessungsspannung	[V]
Nennstrom / Querschnitt	[A] / [mm ²]
Beschreibung	Farbe
Klemme	grau
Schutzleiterklemme	blau grün-gelb
Deckel, Breite 2,2 mm	grau

Reihenklempen - CLIPLINE complete

Push-in-Anschlussklempen PT 4 mm²

Allgemeine technische Daten für Push-in-Anschlussklempen PT 4 mm²

Bemessungsdaten		IEC 60947-7-1 / IEC 60947-7-2 / IEC 60947-7-3			
Bemessungsquerschnitt	[mm ²]	4			
Querschnittsbereich	AWG	24 - 10			
Anschlussvermögen		starr	flexibel	Aderendhülse ohne/m. Kunststoffhülse	
1 Leiter	[mm ²]	0,2 - 6	0,2 - 4	0,25 - 4	0,25 - 4
2 Leiter flexibel mit TWIN-Aderendhülse	[mm ²]	-	-	-	0,5 - 1
Anschlussquerschnitte direkt steckbar	[mm ²]	0,5 - 6	-	0,5 - 4	0,5 - 4
Allgemeine Daten					
Abisolierlänge	[mm]	10 - 12			
Isolierstoff		PA			
Brennbarkeitsklasse nach UL 94		V0			

Hinweis: Ergänzende oder abweichende Daten sind beim Artikel dokumentiert.

Hinweise:



Neben dem Artikel finden Sie die elektrische Innenbeschaltung als Schaltbild. Freie Verbindungsstellen für Brückungen werden durch einen schwarzen Punkt dargestellt.

Die angegebenen technischen Daten und Zulassungen beziehen sich auf den ersten Artikel je Spalte. Angaben für die folgenden Artikel entnehmen Sie bitte phoenixcontact.net/products

¹⁾ Der Brückenstrom ist beim jeweiligen Artikel dokumentiert. Weitere Farben siehe Seite 340.

Systemzubehör für Push-in-Anschlussklempen PT 4 mm²

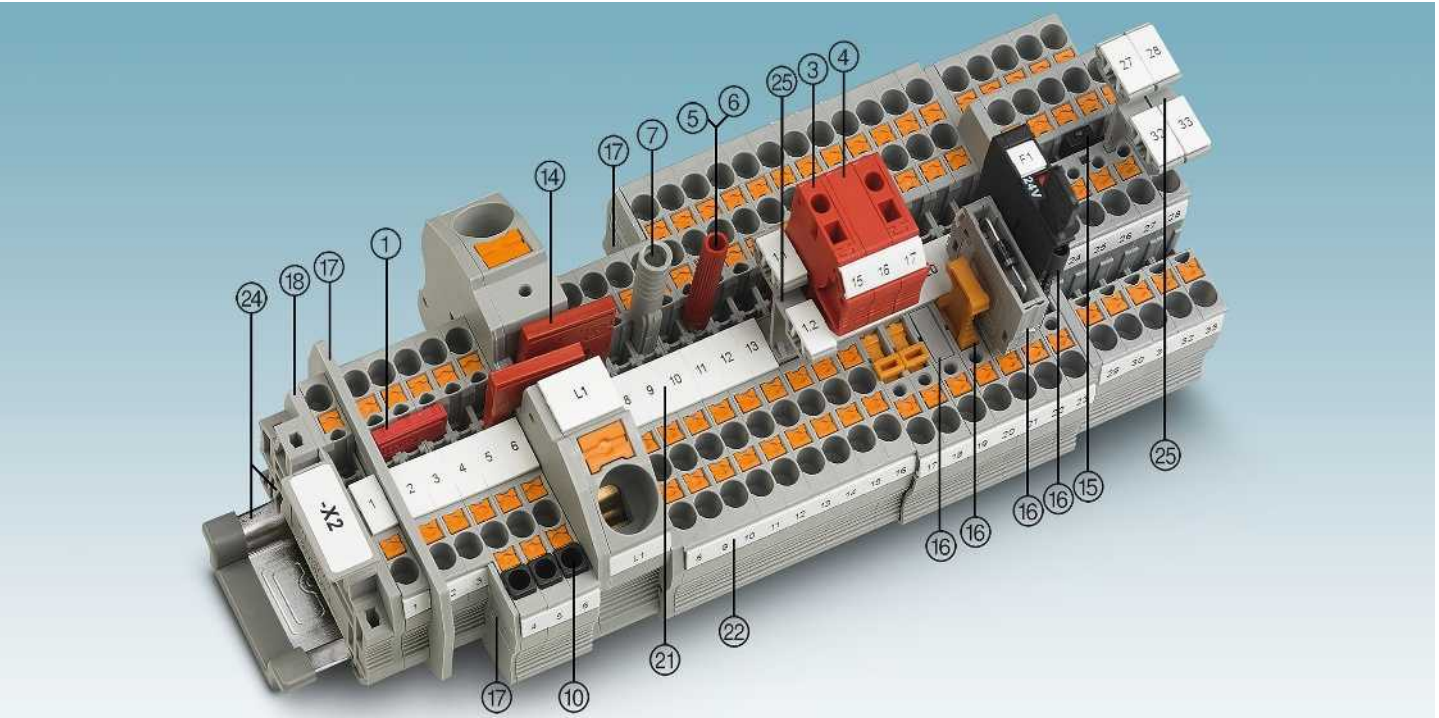

Beschreibung	Polzahl	Farbe	Typ	Artikel-Nr.	VPE	Typ	Artikel-Nr.	VPE
① Steckbrücke ¹⁾	2	rot	FBS 2-6	3030336	50	FBSR 2-6	3033715	50
	3	rot	FBS 3-6	3030242	50	FBSR 3-6	3001594	50
	4	rot	FBS 4-6	3030255	50	FBSR 4-6	3001595	50
	5	rot	FBS 5-6	3030349	50	FBSR 5-6	3001596	50
	10	rot	FBS 10-6	3030271	10	FBSR 10-6	3033716	10
	20	rot	FBS 20-6	3030365	10			
③ Anreih-Prüfstecker		rot	PS-6	3030996	10			
④ Distanzplatte, für PS ...		rot	DP PS-6	3036738	10			
⑤ Prüfstecker-Metalteil		silber	MPS-MT	0201744	10			
⑥ Isolierhülse, für Metalteil MPS		rot	MPS-IH RD	0201676	10			
⑦ Prüfadapter, 4-mm-Buchsenloch		grau	PAI-4-N GY	3032871	10			
⑧ Isolierstopfhülse, 0,25-0,5 mm ² 0,75 - 1 mm ²		grau	ISH 4/0,5	3002885	50			
		schwarz	ISH 4/1,0	3002898	50			
Schraubendreher			SZF 1-0,6X3,5	1204517	10			

⑭ Reduzierbrücke	RB ... siehe Seite 344.
⑮ Vertikale Potenzialbrücke	FBS-PV ... siehe Seite 341.
⑯ Sicherungs- und Funktionsstecker für Trennklemmen	P-FU ... / P-DI / P-FIX / P-CO ... siehe ab Seite 349.
⑰ Abteilungstrennplatten / Decksegmente	ATP-... / DS-... siehe phoenixcontact.net/products
⑱ Deckel	Beim Artikel dokumentiert
⑲ Beschriftung der Mittelnut	UC-TM 6, UCT-TM 6 oder ZB 6. Siehe auch Katalog 5, Auswahlstabellen ab Seite 100.
⑲ Beschriftung der Mittel- und Seitennut	UC-TMF 6, UCT-TMF 6 oder ZBF 6. Siehe auch Katalog 5, Auswahlstabellen ab Seite 100.
⑲ Tragschienen und Endhalter	Siehe Katalog 5.
⑲ Schildchenträger	STP ... siehe Seite 352.
Vollständiges Zubehör siehe phoenixcontact.net/products	Hinweis: Ergänzendes oder abweichendes Zubehör ist beim Artikel dokumentiert.

Durchgangs-, Mehrleiter- und Mehrstockklemmen sowie Schutzleiterklemmen

Hinweise:
 1) Weiteres Zubehör und technische Daten siehe Seite 132.
 Installationshinweise und Verwendung von Zubehör für Ex-Anwendungen siehe Seite 602.

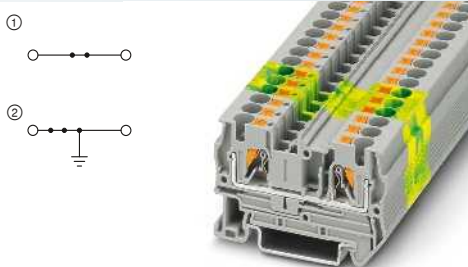

38 A, Durchgangsklemme

CE, RoHS, ENEC, VDE, UL, ClassNK, CB
 Ex: Ex IIC
 PTB 09ATEX1112U / IECEx PTB 10.0046U

Technische Daten ¹⁾			
Breite	Länge	Höhe	
6,2	56	36,5 (NS 35/7,5)	
I _{max} [A]	U _{max} [V]	max. Ø [mm ²]	AWG (UL)
38	800	0,2 - 6	24-10
32 (FBS) / 24 (FBSR)			
IEC	UL / CUL	CSA	Ex
800	600	600	550
32 / 4	30 / -	30 / -	26 / 4

Bestelldaten		
Typ	Artikel-Nr.	VPE
PT 4	① 3211757	50
PT 4 BU	① 3211760	50
PT 4-PE	② 3211766	50

Zubehör ¹⁾		
D-ST 4	3030420	50

Abmessungen	[mm]
Max. elektrische Daten	
Max. Brückenstrom	[A]
Bemessungsdaten	
Bemessungsspannung	[V]
Nennstrom / Querschnitt	[A] / [mm ²]

Beschreibung	Farbe
Klemme	grau
Schutzleiterklemme	grün-gelb

Deckel, Breite 2,2 mm	grau
-----------------------	------

Push-in-Anschlussklemmen PT 4 mm²

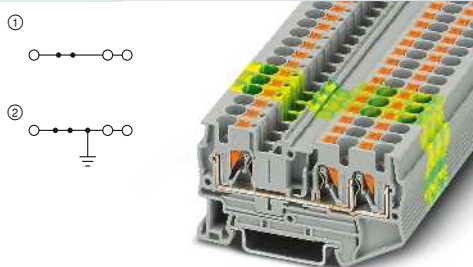

38 A, Durchgangsklemme, 3 Anschlüsse

CE, RoHS, ENEC, VDE, UL, ClassNK, CB
 Ex: Ex IIC
 PTB 09ATEX1112U / IECEx PTB 10.0046U

Technische Daten ¹⁾			
Breite	Länge	Höhe	
6,2	66,5	36,5 (NS 35/7,5)	
I _{max} [A]	U _{max} [V]	max. Ø [mm ²]	AWG (UL)
38	800	0,2 - 6	24-10
32 (FBS) / 24 (FBSR)			
IEC	UL / CUL	CSA	Ex
800	600	600	550
32 / 4	30 / -	30 / -	26 / 4

Bestelldaten		
Typ	Artikel-Nr.	VPE
PT 4-TWIN	① 3211771	50
PT 4-TWIN BU	① 3211775	50
PT 4-TWIN-PE	② 3211780	50

Zubehör ¹⁾		
D-PT 4-TWIN	3208977	50

Abmessungen	[mm]
Max. elektrische Daten	
Max. Brückenstrom	[A]
Bemessungsdaten	
Bemessungsspannung	[V]
Nennstrom / Querschnitt	[A] / [mm ²]

Beschreibung	Farbe
Klemme	grau
Schutzleiterklemme	grün-gelb

Deckel, Breite 2,2 mm	grau
-----------------------	------

Durchgangs-, Mehrleiter- und Mehrstockklemmen sowie Schutzleiterklemmen

Hinweise:
 1) Weiteres Zubehör und technische Daten siehe Seite 132.
 Installationshinweise und Verwendung von Zubehör für Ex-Anwendungen siehe Seite 602.

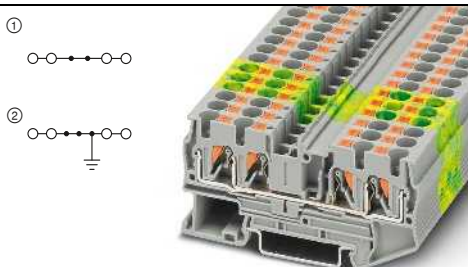

38 A, Durchgangsklemme, 4 Anschlüsse

CE, RoHS, ENEC, VDE, UL, ClassNK, CB
 Ex: Ex IIC
 PTB 09ATEX1112U / IECEx PTB 10.0046U

Technische Daten ¹⁾			
Breite	Länge	Höhe	
6,2	77	36,5 (NS 35/7,5)	
I _{max} [A]	U _{max} [V]	max. Ø [mm ²]	AWG (UL)
38	800	0,2 - 6	24-10
32 (FBS) / 24 (FBSR)			
IEC	UL / CUL	CSA	Ex
800	600	600	550
32 / 4	30 / -	30 / -	26 / 4

Bestelldaten		
Typ	Artikel-Nr.	VPE
PT 4-QUATTRO	① 3211797	50
PT 4-QUATTRO BU	① 3211802	50
PT 4-QUATTRO-PE	② 3211809	50

Zubehör ¹⁾		
D-PT 4-QUATTRO	3208979	50

Abmessungen	[mm]
Max. elektrische Daten	
Max. Brückenstrom	[A]
Bemessungsdaten	
Bemessungsspannung	[V]
Nennstrom / Querschnitt	[A] / [mm ²]

Beschreibung	Farbe
Klemme	grau
mit Potenzialverbindung	grau
Schutzleiterklemme	grün-gelb

Deckel, Breite 2,2 mm	grau
-----------------------	------

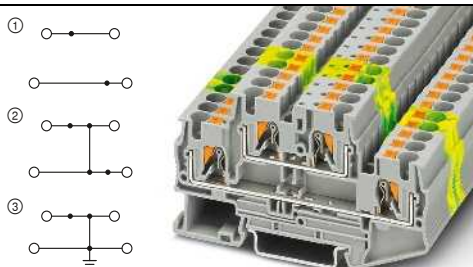

32 A, Doppelstockklemme, 4 Anschlüsse

CE, RoHS, ENEC, VDE, UL, ClassNK, CB
 Ex: Ex IIC
 PTB 09ATEX1112U / IECEx PTB 10.0046U

Technische Daten ¹⁾			
Breite	Länge	Höhe	
6,2	83,5	47,5 (NS 35/7,5)	
I _{max} [A]	U _{max} [V]	max. Ø [mm ²]	AWG (UL)
32	500	0,2 - 6	24-10
22 (FBS) / 22 (FBSR)			
IEC	UL / CUL	CSA	Ex
500	600	600	440
28 / 4	28 / -	30 / -	23 / 4

Bestelldaten		
Typ	Artikel-Nr.	VPE
PTTB 4	① 3211786	50
PTTB 4 BU	① 3211793	50
PTTB 4-PV	② 3211825	50
PTTB 4-PE	③ 3211854	50

Zubehör ¹⁾		
D-STTB 4	3030462	50

Abmessungen	[mm]
Max. elektrische Daten	
Max. Brückenstrom	[A]
Bemessungsdaten	
Bemessungsspannung	[V]
Nennstrom / Querschnitt	[A] / [mm ²]

Beschreibung	Farbe
Klemme	grau
mit Potenzialverbindung	grau
Schutzleiterklemme	grün-gelb

Deckel, Breite 2,2 mm	grau
-----------------------	------

Reihenklempen - CLIPLINE complete

Push-in-Anschlussklempen PT 4 mm²

Durchgangs- und Mehrstockklempen ①

Hinweise:
 1) Weiteres Zubehör und technische Daten siehe Seite 132.

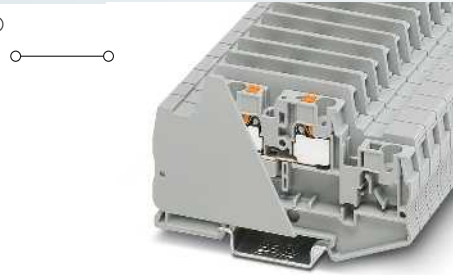

38 A, 1000 V, Durchgangsklemme, inkl. Deckel

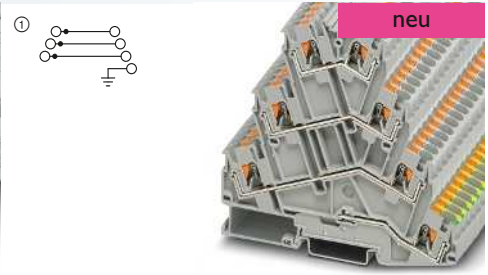

32 A, Vierstockklemme mit PE-Fuß



		Technische Daten ¹⁾			
Abmessungen		Breite	Länge	Höhe	
	[mm]	8,2	83,5	47,5 (NS 35/7,5)	
Max. elektrische Daten		$I_{max.}$ [A]	$U_{max.}$ [V]	max. Ø [mm ²]	AWG (UL)
		38	1000	0,2 - 6	24-10
	Max. Brückenstrom [A]	-			
Bemessungsdaten		IEC	UL / CUL	CSA	Ex
	Bemessungsspannung [V]	1000	1000	1000	-
	Nennstrom / Querschnitt [A] / [mm ²]	32 / 4	30 / -	30	-
		Bestelldaten			
Beschreibung		Typ	Artikel-Nr.	VPE	
	Farbe	PTTB 4-L 1000V	3062744	50	
	Klemme	grau			
		Zubehör ¹⁾			
	Deckel, Breite 2,2 mm	grau			

		Technische Daten ¹⁾			
Abmessungen		Breite	Länge	Höhe	
	[mm]	6,2	104,4	96,9 (NS 35/7,5)	
Max. elektrische Daten		$I_{max.}$ [A]	$U_{max.}$ [V]	max. Ø [mm ²]	AWG (UL)
		32	800	0,2 - 6	-
	Max. Brückenstrom [A]	22 (FBS) / 22 (FBSR)			
Bemessungsdaten		IEC	UL / CUL	CSA	Ex
	Bemessungsspannung [V]	800	-	-	-
	Nennstrom / Querschnitt [A] / [mm ²]	26 / 4	-	-	-
		Bestelldaten			
Beschreibung		Typ	Artikel-Nr.	VPE	
	Farbe	PT 4-PE/3L	3210442	50	
	Klemme	grau			
		Zubehör ¹⁾			
	Deckel, Breite 2,2 mm	grau			

Sicherungsklemmen

Hinweise:
 1) Weiteres Zubehör und technische Daten siehe Seite 132.
 2) Der Strom wird durch die eingesetzte Sicherung, die Spannung durch die gewählte Leuchtanzeige bestimmt. Max. Verlustleistung beachten, siehe phoenixcontact.net/products.

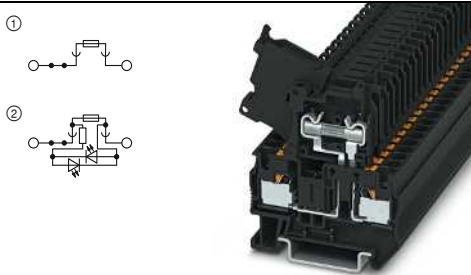

6,3 A, Hebelsicherungsklemme für G-Sicherungen 5 x 20 mm, 2 Funktionsschächte

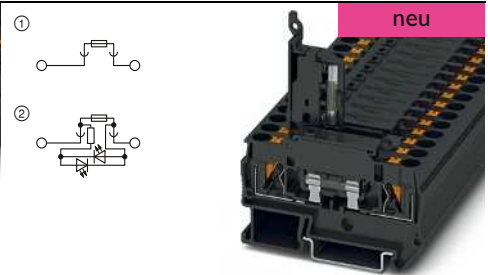

6,3 A, Hebelsicherungsklemme für G-Sicherungen 5 x 20 mm



		Technische Daten ¹⁾			
Abmessungen		Breite	Länge	Höhe	
	[mm]	6,2	56	62,5 (NS 35/7,5)	
Max. elektrische Daten		$I_{max.}$ [A]	$U_{max.}$ [V]	max. Ø [mm ²]	AWG (UL)
		6,3 ²⁾	500 ²⁾	0,2 - 6	24-10
	Max. Brückenstrom [A]	32 (FBS) / 24 (FBSR)			
Bemessungsdaten		IEC	UL / CUL	CSA	Ex
	Bemessungsspannung [V]	500 ²⁾	300	300	-
	Nennstrom / Querschnitt [A] / [mm ²]	6,3 / 1	6,3 / -	6,3 / -	-
		Bestelldaten			
Beschreibung		Typ	Artikel-Nr.	VPE	
	Farbe	PT 4-HESI (5X20)	3211861	50	
		PT 4-HESILED 24 (5X20)	3211903	50	
		PT 4-HESILED 60 (5X20)	3207908	50	
		PT 4-HESILA 250 (5X20)	3211907	50	
		Zubehör ¹⁾			
	Deckel, Breite 2,2 mm	grau			

		Technische Daten ¹⁾			
Abmessungen		Breite	Länge	Höhe	
	[mm]	8,2	67,8	62,5 (NS 35/7,5)	
Max. elektrische Daten		$I_{max.}$ [A]	$U_{max.}$ [V]	max. Ø [mm ²]	AWG (UL)
		6,3 ²⁾	500 ²⁾	0,2 - 6	-
	Max. Brückenstrom [A]	-			
Bemessungsdaten		IEC	UL / CUL	CSA	Ex
	Bemessungsspannung [V]	500 ²⁾	-	-	-
	Nennstrom / Querschnitt [A] / [mm ²]	6,3 / 1	-	-	-
		Bestelldaten			
Beschreibung		Typ	Artikel-Nr.	VPE	
	Farbe	PTC 4-HESI (5X20)	3270200	50	
		PTC 4-HESILED 24 (5X20)	3270203	50	
		PTC 4-HESILED 60 (5X20)	3270205	50	
		PTC 4-HESILA 250 (5X20)	3270197	50	
		Zubehör ¹⁾			
	Deckel, Breite 2,2 mm	grau			

Sicherungsklemmen

Hinweise:

1) Weiteres Zubehör und technische Daten siehe Seite 132.

2) Der Strom wird durch die eingesetzte Sicherung, die Spannung durch die gewählte Leuchtanzeige bestimmt.

3) 15 A bei Einzelanordnung, 10 A bei Verbundanordnung. Deraufingkurve siehe phoenixcontact.net/products. Die empfohlene Dauerbelastbarkeit der Sicherungseinsätze nach DIN 72581/Teil 3 beträgt max. 80 Prozent ihres Nennstrom (bei einer Umgebungstemperatur von 23 °C)

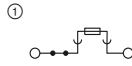

15 A, Sicherungsklemme, für Flachsicherungen Typ F



Technische Daten ¹⁾				
Breite	Länge	Höhe		
6,2	56	36,5 (NS 35/7,5)		
I_{max} [A]	U_{max} [V]	max. Ø [mm ²]	AWG (UL)	
15 ³⁾	400 ²⁾	0,2 - 6	24-10	
32 (FBS) / 24 (FBSR)				
IEC	UL / CUL	CSA	Ex	
400 ²⁾	300	300	-	
10 ²⁾ / 4	15 / -	15 / -	-	

Bestelldaten		
Typ	Artikel-Nr.	VPE
PT 4-FSI/F	3208943	50

Zubehör ¹⁾		
D-ST 4	3030420	50

Abmessungen	[mm]	
Max. elektrische Daten		
Max. Brückenstrom	[A]	
Bemessungsdaten		
Bemessungsspannung	[V]	
Nennstrom / Querschnitt	[A] / [mm ²]	
Beschreibung	Farbe	
Sicherungsklemme	schwarz	
mit Leuchtanzeige für 12 V DC, 1,7 mA	schwarz	
für 24 V DC, 1,9 mA	schwarz	
Deckel, Breite 2,2 mm	grau	

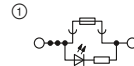

15 A, Sicherungsklemme mit Leuchtanzeige, für Flachsicherungen Typ F



Technische Daten ¹⁾				
Breite	Länge	Höhe		
6,2	56	36,5 (NS 35/7,5)		
I_{max} [A]	U_{max} [V]	max. Ø [mm ²]	AWG (UL)	
15 ³⁾	12 ²⁾	0,2 - 6	24-10	
32 (FBS) / 24 (FBSR)				
IEC	UL / CUL	CSA	Ex	
12 ²⁾	300	12	-	
10 ²⁾ / 4	15 / -	15 / -	-	

Bestelldaten		
Typ	Artikel-Nr.	VPE
PT 4-FSI/F-LED 12	3208951	50
PT 4-FSI/F-LED 24	3208964	50

Zubehör ¹⁾		
D-ST 4	3030420	50

Trenn- und Messertrennklemmen

Hinweise:

1) Weiteres Zubehör und technische Daten siehe Seite 132.

2) Strom und Spannung werden durch den eingesetzten Stecker bestimmt.

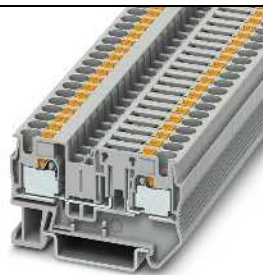
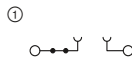

20 A, Trennklemme



Technische Daten ¹⁾				
Breite	Länge	Höhe		
6,2	56	36,5 (NS 35/7,5)		
I_{max} [A]	U_{max} [V]	max. Ø [mm ²]	AWG (UL)	
20 ²⁾	400 ²⁾	0,2 - 6	24-10	
32 (FBS) / 24 (FBSR)				
IEC	UL / CUL	CSA	Ex	
400 ²⁾	300	300	-	
20 ²⁾ / 2,5	20 / -	20 / -	-	

Bestelldaten		
Typ	Artikel-Nr.	VPE
PT 4-TG	3211922	50

Zubehör ¹⁾		
D-ST 4	3030420	50

Abmessungen	[mm]	
Max. elektrische Daten		
Max. Brückenstrom	[A]	
Bemessungsdaten		
Bemessungsspannung	[V]	
Nennstrom / Querschnitt	[A] / [mm ²]	
Beschreibung	Farbe	
Trennklemme	grau	
Messertrennklemme	grau	
Deckel, Breite 2,2 mm	grau	

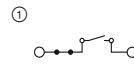

20 A, Messertrennklemme



Technische Daten ¹⁾				
Breite	Länge	Höhe		
6,2	56	36,5 (NS 35/7,5)		
I_{max} [A]	U_{max} [V]	max. Ø [mm ²]	AWG (UL)	
20	400	0,2 - 6	24-10	
32 (FBS) / 24 (FBSR)				
IEC	UL / CUL	CSA	Ex	
400	300	300	-	
20 / 2,5	20 / -	20 / -	-	

Bestelldaten		
Typ	Artikel-Nr.	VPE
PT 4-MT	3211933	50

Zubehör ¹⁾		
D-ST 4	3030420	50

Reihenklempen - CLIPLINE complete

Push-in-Anschlussklempen PT 4 mm²

Messwandler-Trennklemmen

Hinweise:
 1) Weiteres Zubehör und technische Daten siehe Seite 132.

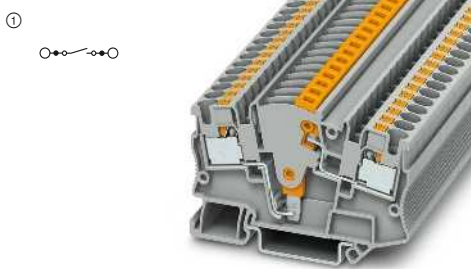

24 A, Messwandler-Trennklemme

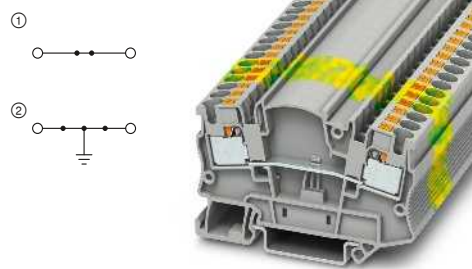

32 A, Durchgangsklemme, konturgleich



Technische Daten ¹⁾				
Breite	Länge	Höhe		
6,2	70,5	49,5 (NS 35/7,5)		
I _{max.} [A]	U _{max.} [V]	max. Ø [mm ²]	AWG (UL)	
24	500	0,2 - 6	24-10	
32 (FBS) / 24 (FBSR)				
IEC	UL / CUL	CSA	Ex	
500	300	300	-	
Nennstrom / Querschnitt	[A] / [mm ²]	24 / 4	26 / -	26 / -

Bestelldaten		
Typ	Artikel-Nr.	VPE
PTME 4	3212139	50

Zubehör ¹⁾		
D-PTME 4	Artikel-Nr.	VPE
D-PTME 4	3212167	10



Technische Daten ¹⁾				
Breite	Länge	Höhe		
6,2	70,5	49,5 (NS 35/7,5)		
I _{max.} [A]	U _{max.} [V]	max. Ø [mm ²]	AWG (UL)	
32	500	0,2 - 6	24-10	
32 (FBS) / 24 (FBSR)				
IEC	UL / CUL	CSA	Ex	
500	300	300	-	
Nennstrom / Querschnitt	[A] / [mm ²]	32 / 4	26 / -	26 / -

Bestelldaten		
Typ	Artikel-Nr.	VPE
PTMED 4	3212141	50
PTMED 4-PE	3212154	50

Zubehör ¹⁾		
D-PTME 4	Artikel-Nr.	VPE
D-PTME 4	3212167	10

Abmessungen	
	[mm]
Max. elektrische Daten	
Max. Brückenstrom	[A]
Bemessungsdaten	
Bemessungsspannung	[V]
Nennstrom / Querschnitt	[A] / [mm ²]
Beschreibung	Farbe
Klemme	grau
Schutzleiterklemme	grün-gelb
Deckel, Breite 2,2 mm	grau

Ergänzendes Zubehör für Messwandler-Trennklemmen PTME 4



- Aufbau eines Stromwandler-Messkreises mit nur zwei PTME 4
- Weniger Platzbedarf gegenüber Schaltungsaufbau mit Gleitstegklemmen
- ① Steckbrücke FBS... zum Querbrücken
- ② Prüfsteckeradapter PAI-4-FIX... mit 4-mm-Durchmesser
- ③ Schaltsperre S-ME 4
- ④ Schaltbrücke SB-ME...
- ⑤ Verbindungssteg C-ME 4/2

Beschreibung	Polzahl	Farbe
Prüfadapter, für Sicherheitsprüfstecker mit 4-mm-Durchmesser, verrastet im Brückenschacht	1	orange
	1	gelb
	1	grün
	1	violett
	1	schwarz
	1	blau
	1	rot
	1	grau
	1	braun
Schaltsperre, steckbar		weiß
Schaltbrücke, steckbar	2	grau/orange
	3	grau/orange
	4	grau/orange
Schalthebel, zum Betätigen von 2 Messwandler-Trennklemmen	2	orange
	3	orange

Bestelldaten		
Typ	Artikel-Nr.	VPE
PAI-4-FIX-5/6 OG	3035974	10
PAI-4-FIX-5/6 YE	3035977	10
PAI-4-FIX-5/6 GN	3035978	10
PAI-4-FIX-5/6 VT	3035979	10
PAI-4-FIX-5/6 BK	3035980	10
PAI-4-FIX-5/6 BU	3035975	10
PAI-4-FIX-5/6 RD	3035976	10
PAI-4-FIX-5/6 GY	3035982	10
PAI-4-FIX-5/6 BN	3035981	10
S-ME 4	3035758	10
SB-ME 2-6	3035755	10
SB-ME 3-6	3035756	10
SB-ME 4-6	3035757	10
C-ME 4/2	3035759	10
C-ME 4/3	3035760	10

Push-in-Anschlussklemmen PT 4 mm²

Diodenklemmen

Hinweise:

¹⁾ Weiteres Zubehör und technische Daten siehe Seite 132.

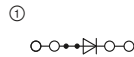

1,5 A, Diodenklemme, 1N 5408 (1000 V/1,5 A)

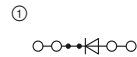

1,5 A, Diodenklemme, 1N 5408 (1000 V/1,5 A)



Technische Daten ¹⁾				
Abmessungen	Breite	Länge	Höhe	
	6,2	77	36,5 (NS 35/7,5)	
Max. elektrische Daten	I_{max} [A]	U_{max} [V]	max. Ø [mm ²]	AWG (UL)
	1,5	800	0,2 - 6	24-10
	32 (FBS) / 24 (FBSR)			
Bemessungsdaten	IEC	UL / CUL	CSA	Ex
Max. Brückenstrom	800	600	600	-
Bemessungsspannung	1,5 / 1	1,5 / -	1,5 / -	-
Nennstrom / Querschnitt				

Bestelldaten		
Typ	Artikel-Nr.	VPE
PT 4-QUATTRO-DIO 1N 5408/L-R	3211919	50
Zubehör ¹⁾		
D-PT 4-QUATTRO	3208979	50



Technische Daten ¹⁾				
Abmessungen	Breite	Länge	Höhe	
	6,2	77	36,5 (NS 35/7,5)	
Max. elektrische Daten	I_{max} [A]	U_{max} [V]	max. Ø [mm ²]	AWG (UL)
	1,5	800	0,2 - 6	24-10
	32 (FBS) / 24 (FBSR)			
Bemessungsdaten	IEC	UL / CUL	CSA	Ex
Max. Brückenstrom	800	600	600	-
Bemessungsspannung	1,5 / 1	1,5 / -	1,5 / -	-
Nennstrom / Querschnitt				

Bestelldaten		
Typ	Artikel-Nr.	VPE
PT 4-QUATTRO-DIO 1N 5408/R-L	3211921	50
Zubehör ¹⁾		
D-PT 4-QUATTRO	3208979	50

Hybridklemmen mit einseitigem Schraubanschluss 4 (6) mm²

Hinweise:

¹⁾ Weiteres Zubehör und technische Daten siehe Seite 132.

²⁾ Bemessungsdaten Schraubanschluss siehe Seite 40.

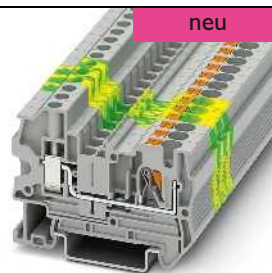
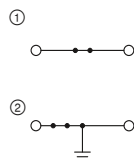

38 A, Durchgangsklemme

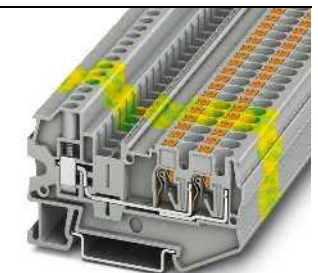
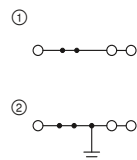

38 A, Durchgangsklemme, 3 Anschlüsse



Technische Daten ¹⁾				
Abmessungen	Breite	Länge	Höhe	
	6,2	58,8	42,8 (NS 35/7,5)	
Max. elektrische Daten	I_{max} [A]	U_{max} [V]	max. Ø [mm ²]	AWG (UL)
	38	800	0,2 - 6	-
	32 (FBS) / 24 (FBSR)			
Bemessungsdaten²⁾	IEC	UL / CUL	CSA	Ex
Max. Brückenstrom	800	-	-	-
Bemessungsspannung	32 / 4	-	-	-
Nennstrom / Querschnitt				

Bestelldaten		
Typ	Artikel-Nr.	VPE
PTU 4	3211855	50
PTU 4 BU	3211856	50
PTU 4-PE	3211857	50
Zubehör ¹⁾		
D-PTU 4	3211858	50

Technische Daten ¹⁾				
Abmessungen	Breite	Länge	Höhe	
	6,2	69,3	42,8 (NS 35/7,5)	
Max. elektrische Daten	I_{max} [A]	U_{max} [V]	max. Ø [mm ²]	AWG (UL)
	38	800	0,2 - 6	24-10
	32 (FBS) / 24 (FBSR)			
Bemessungsdaten	IEC	UL / CUL	CSA	Ex
Max. Brückenstrom	800	600	-	-
Bemessungsspannung	32 / 4	30	-	-
Nennstrom / Querschnitt				

Bestelldaten		
Typ	Artikel-Nr.	VPE
PTU 4-TWIN	3211859	50
PTU 4-TWIN BU	3211860	50
PTU 4-TWIN-PE	3211862	50
Zubehör ¹⁾		
D-PTU 4-TWIN	3211863	50

Reihenklemmen - CLIPLINE complete

Push-in-Anschlussklemmen PT 4 mm²

Hybridklemmen mit einseitigem Schraubanschluss 4 (6) mm²

Hinweise:

- 1) Weiteres Zubehör und technische Daten siehe Seite 132.
- 2) Bemessungsdaten Schraubanschluss siehe Seite 40.

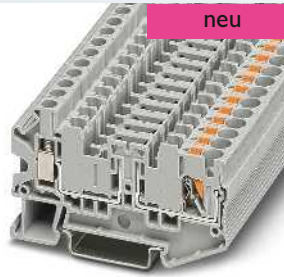
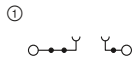

20 A, Trennklemme, 3 Funktionsschächte und zwei 4-mm-Prüfbuchsen

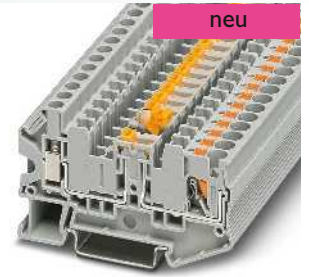
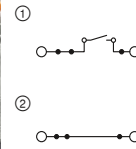

20 A, Messertrennklemme, 3 Funktionsschächte und zwei 4-mm-Prüfbuchsen

Abmessungen	
[mm]	
Max. elektrische Daten	
Max. Brückenstrom [A]	20
Bemessungsdaten ²⁾	
Bemessungsspannung [V]	400
Nennstrom / Querschnitt [A] / [mm ²]	20 / 4

Beschreibung		Farbe
Klemme	mit Prüfbuchsen-schrauben	grau
Durchgangsklemme , konturgleich mit Prüfbuchsen-schrauben		grau

Deckel, Breite 2,2 mm	

Technische Daten ¹⁾			
Breite	Länge	Höhe	
6,2	71	42,8 (NS 35/7,5)	
I _{max.} [A]	U _{max.} [V]	max. Ø [mm ²]	AWG (UL)
20	400	0,2 - 6	-
32 (FBS) / 24 (FBSR)			
IEC	UL / CUL	CSA	Ex
400	-	-	-
20 / 4	-	-	-

Bestelldaten		
Typ	Artikel-Nr.	VPE
PTU 4-TG	① 3209542	50
PTU 4-TG-P	① 3209541	50

Zubehör ¹⁾		
D-PTU 4-MT	3209534	50

Technische Daten ¹⁾			
Breite	Länge	Höhe	
6,2	71	42,8 (NS 35/7,5)	
I _{max.} [A]	U _{max.} [V]	max. Ø [mm ²]	AWG (UL)
20	400	0,2 - 6	-
32 (FBS) / 24 (FBSR)			
IEC	UL / CUL	CSA	Ex
400	-	-	-
20 / 4	-	-	-

Bestelldaten		
Typ	Artikel-Nr.	VPE
PTU 4-MT	① 3209538	50
PTU 4-MT-P	① 3209532	50
PTU 4-MTD	② 3209539	50
PTU 4-MTD-P	② 3209540	50

Zubehör ¹⁾		
D-PTU 4-MT	3209534	50

Installationsklemmen

Hinweise:

- 1) Weiteres Zubehör und technische Daten siehe Seite 132.

Montagehinweis:

Für die sichere Fixierung der N-Sammelschiene müssen Auflageböcke am Anfang und Ende jeder Klemmenleiste sowie bei längeren Klemmenleisten alle 20 cm gesetzt werden. Die jeweils passenden Auflageböcke finden Sie unter phoenixcontact.net/products

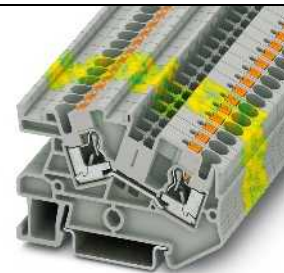
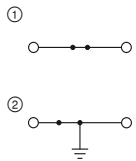

32 A, Durchgangsklemme

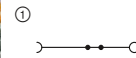

32 A, N-Trennklemme

Abmessungen	
[mm]	
Max. elektrische Daten	
Max. Brückenstrom [A]	32
Bemessungsdaten	
Bemessungsspannung [V]	800
Nennstrom / Querschnitt [A] / [mm ²]	32 / 4

Beschreibung		Farbe
Klemme		grau
		blau
Schutzleiterklemme		grün-gelb
N-Trennklemme		blau

Deckel, Breite 2,2 mm	

Auflagebock, zur Halterung der N-Sammelschiene, alle 20 cm zu setzen, 2 mm breit	

Technische Daten ¹⁾			
Breite	Länge	Höhe	
6,2	66	44 (NS 35/7,5)	
I _{max.} [A]	U _{max.} [V]	max. Ø [mm ²]	AWG (UL)
32	800	0,2 - 6	-
32 (FBS) / 24 (FBSR)			
IEC	UL / CUL	CSA	Ex
800	-	-	-
32 / 4	-	-	-

Bestelldaten		
Typ	Artikel-Nr.	VPE
PTI 4	① 3213970	50
PTI 4 BU	① 3213971	50
PTI 4-PE	② 3213964	50

Zubehör ¹⁾		
D-DTI 4	3034895	50
AB-PTI	3214006	50

Technische Daten ¹⁾			
Breite	Länge	Höhe	
6,2	66	46,3 (NS 35/7,5)	
I _{max.} [A]	U _{max.} [V]	max. Ø [mm ²]	AWG (UL)
32	250	0,2 - 6	-
32 (FBS) / 24 (FBSR)			
IEC	UL / CUL	CSA	Ex
250	-	-	-
32 / 4	-	-	-

Bestelldaten		
Typ	Artikel-Nr.	VPE
PTN 4	① 3213965	50

Zubehör ¹⁾		
D-PTN 4	3213978	50
AB-PTI	3214006	50

Installationsklemmen

Hinweise:
 1) Weiteres Zubehör und technische Daten siehe Seite 132.

Montagehinweis:
 Für die sichere Fixierung der N-Sammelschiene müssen Auflageböcke am Anfang und Ende jeder Klemmenleiste sowie bei längeren Klemmenleisten alle 20 cm gesetzt werden.
 Die jeweils passenden Auflageböcke finden Sie unter phoenixcontact.net/products

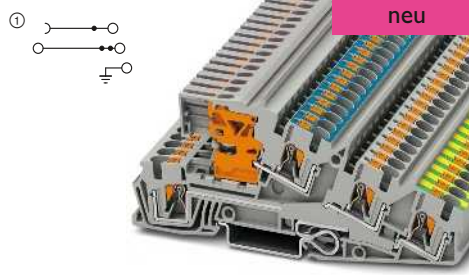

32 A, Dreistockklemme, 1 x Außenleiter L, 1 x N-Leiter trennbar, 1 x PE

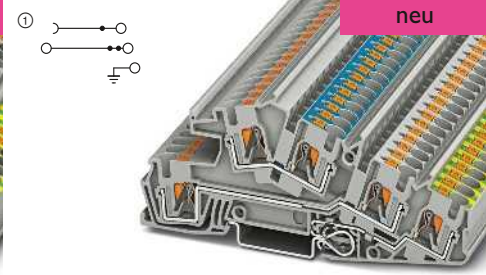

32 A, Dreistockklemme, 2 x Außenleiter L, 1 x PE

Abmessungen	
	[mm]
Max. elektrische Daten	
Max. Brückenstrom	[A]
Bemessungsdaten	
Bemessungsspannung	[V]
Nennstrom / Querschnitt	[A] / [mm ²]

Technische Daten ¹⁾				
Breite	Länge	Höhe		
6,2	114	50,5 (NS 35/7,5)		
I_{max} [A]	U_{max} [V]	max. Ø [mm ²]	AWG (UL)	
32	400	0,2 - 6	-	
32 (FBS) / 24 (FBSR)				
IEC	UL / CUL	CSA	Ex	
400	-	-	-	
32 / 4	-	-	-	

Technische Daten ¹⁾				
Breite	Länge	Höhe		
6,2	114	50,5 (NS 35/7,5)		
I_{max} [A]	U_{max} [V]	max. Ø [mm ²]	AWG (UL)	
32	400	0,2 - 6	-	
32 (FBS) / 24 (FBSR)				
IEC	UL / CUL	CSA	Ex	
400	-	-	-	
32 / 4	-	-	-	

Beschreibung		Farbe
Klemme, obere Etage blau	grau	grau
		grau

Bestelldaten			
Typ	Artikel-Nr.	VPE	
PTI 4-PE/L/NT	① 3214047	50	
PTI 4-PE/L/LT	① 3214048	50	

Bestelldaten			
Typ	Artikel-Nr.	VPE	
PTI 4-PE/L/N	① 3214049	50	
PTI 4-PE/L/L	① 3214050	50	

Zubehör ¹⁾	
D-PTI 4/3	grau 3214054
AB-PTI 4/3	blau 3214053

Zubehör ¹⁾			
D-PTI 4/3	3214054	50	
AB-PTI 4/3	3214053	50	

Zubehör ¹⁾			
D-PTI 4/3	3214054	50	
AB-PTI 4/3	3214053	50	

Installationsklemmen

Hinweise:
 1) Weiteres Zubehör und technische Daten siehe Seite 132.

Montagehinweis:
 Für die sichere Fixierung der N-Sammelschiene müssen Auflageböcke am Anfang und Ende jeder Klemmenleiste sowie bei längeren Klemmenleisten alle 20 cm gesetzt werden.
 Die jeweils passenden Auflageböcke finden Sie unter phoenixcontact.net/products

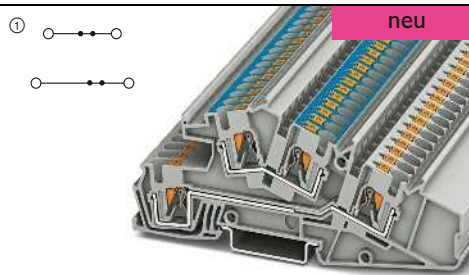

32 A, Dreistockklemme, 1 x Außenleiter L, 1 x N-Leiter

Abmessungen	
	[mm]
Max. elektrische Daten	
Max. Brückenstrom	[A]
Bemessungsdaten	
Bemessungsspannung	[V]
Nennstrom / Querschnitt	[A] / [mm ²]

Technische Daten ¹⁾				
Breite	Länge	Höhe		
6,2	114	50,5 (NS 35/7,5)		
I_{max} [A]	U_{max} [V]	max. Ø [mm ²]	AWG (UL)	
32	400	0,2 - 6	-	
32 (FBS) / 24 (FBSR)				
IEC	UL / CUL	CSA	Ex	
400	-	-	-	
32 / 4	-	-	-	

Beschreibung		Farbe
Klemme, obere Etage blau	grau	grau
		grau

Bestelldaten			
Typ	Artikel-Nr.	VPE	
PTI 4-L/N	① 3214051	50	
PTI 4-L/L	① 3214052	50	

Zubehör ¹⁾	
D-PTI 4/3	grau 3214054
AB-PTI 4/3	blau 3214053

Zubehör ¹⁾			
D-PTI 4/3	3214054	50	
AB-PTI 4/3	3214053	50	

Reihenklempen - CLIPLINE complete

Push-in-Anschlussklempen PT 6 mm²

Allgemeine technische Daten für Push-in-Anschlussklempen PT 6 mm²

Bemessungsdaten		IEC 60947-7-1 / IEC 60947-7-2			
Bemessungsquerschnitt	[mm ²]	6			
Querschnittsbereich	AWG	20 - 8			
Anschlussvermögen		starr	flexibel	Aderendhülse ohne/m. Kunststoffhülse	
1 Leiter	[mm ²]	0,5 - 10	0,5 - 6	0,5 - 6	0,5 - 6
2 Leiter flexibel mit TWIN-Aderendhülse	[mm ²]	-	-	-	0,5 - 1,5
Anschlussquerschnitte direkt steckbar	[mm ²]	1 - 10	-	1 - 6	1 - 6
Allgemeine Daten					
Abisolierlänge	[mm]	12			
Isolierstoff		PA			
Brennbarkeitsklasse nach UL 94		V0			
Hinweis: Ergänzende oder abweichende Daten sind beim Artikel dokumentiert.					

Hinweise:



Neben dem Artikel finden Sie die elektrische Innenbeschriftung als Schaltbild. Freie Verbindungsstellen für Brückungen werden durch einen schwarzen Punkt dargestellt.

Die angegebenen technischen Daten und Zulassungen beziehen sich auf den ersten Artikel je Spalte. Angaben für die folgenden Artikel entnehmen Sie bitte phoenixcontact.net/products

¹⁾ Der Brückenstrom ist beim jeweiligen Artikel dokumentiert. Weitere Farben siehe Seite 340.

Systemzubehör für Push-in-Anschlussklempen PT 6 mm²

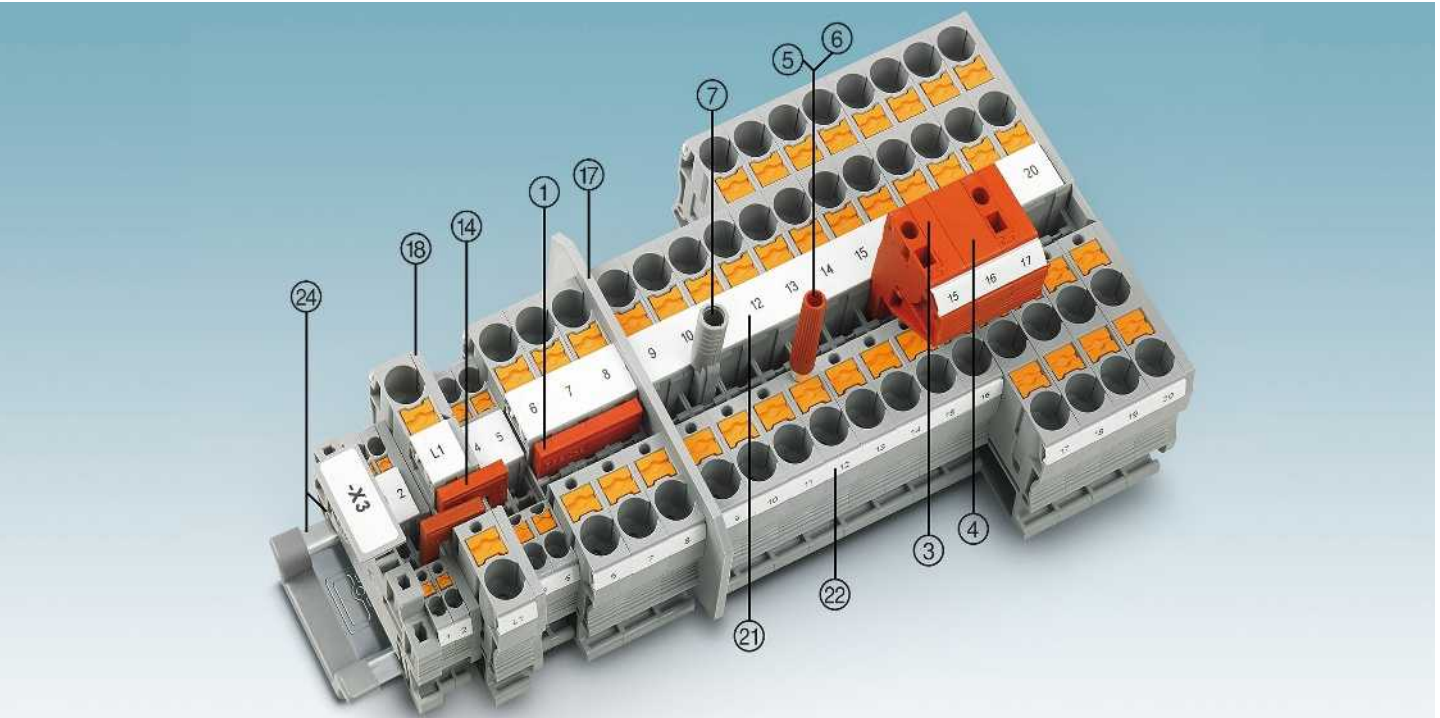

Beschreibung	Polzahl	Farbe	Typ	Artikel-Nr.	VPE	Typ	Artikel-Nr.	VPE
① Steckbrücke ¹⁾	2	rot	FBS 2-8	3030284	10	FBSR 2-8	3033808	10
	3	rot	FBS 3-8	3030297	10	FBSR 3-8	3001597	10
	4	rot	FBS 4-8	3030307	10	FBSR 4-8	3000585	10
	5	rot	FBS 5-8	3030310	10	FBSR 5-8	3033809	10
	10	rot	FBS 10-8	3030323	10	FBSR 10-8	3001599	10
	16	rot				FBSR 16-8	3033816	10
③ Anreih-Prüfstecker		rot	PS-8	3031005	10			
④ Distanzplatte, für PS ...		rot	DP PS-8	3036741	10			
⑤ Prüfstecker-Metalteil		silber	MPS-MT	0201744	10			
⑥ Isolierhülse, für Metalteil MPS		rot	MPS-IH RD	0201676	10			
⑦ Prüfadapter, 4-mm-Buchsenloch Schraubendreher		grau	PAI-4-N GY SZF 2-0,8X4,0	3032871 1204520	10 10			

⑭ Reduzierbrücke

⑰ Abteilungstrennplatten / Decksegmente

⑱ Deckel

⑳ Beschriftung der Mittelnut

㉑ Beschriftung der Mittel- und Seitennut

㉒ Tragschienen und Endhalter

Vollständiges Zubehör siehe phoenixcontact.net/products

RB ... siehe Seite 344.

ATP-... / DS-... siehe phoenixcontact.net/products

Beim Artikel dokumentiert

UC-TM 8, UCT-TM 8 oder ZB 8. Siehe auch Katalog 5, Auswahltabellen ab Seite 100.

UC-TMF 8, UCT-TMF 8 oder ZBF 8. Siehe auch Katalog 5, Auswahltabellen ab Seite 100.

Siehe Katalog 5.

Hinweis: Ergänzendes oder abweichendes Zubehör ist beim Artikel dokumentiert.

Push-in-Anschlussklemmen PT 6 mm²

Durchgangs-, Mehrleiter- und Mehrstockklemmen sowie Schutzleiterklemmen

Hinweise:
 1) Weiteres Zubehör und technische Daten siehe Seite 140.
 Installationshinweise und Verwendung von Zubehör für Ex-Anwendungen siehe Seite 602.

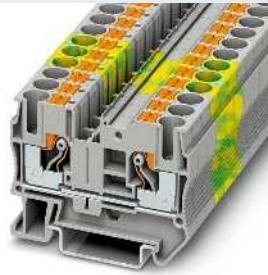
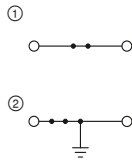

52 A, Durchgangsklemme

SE, UL, ENEC, ENEC, UL, ClassNK, CB
 Ex: Ex
 SEV13ATEX0159U / IECEx SEV13.0005U

Technische Daten ¹⁾			
Breite	Länge	Höhe	
8,2	57,7	43,5 (NS 35/7,5)	
I _{max.} [A]	U _{max.} [V]	max. Ø [mm ²]	AWG (UL)
52	1000	0,5 - 10	20-8
41 (FBS) / 32 (FBSR)			
IEC	UL / CUL	CSA	Ex
1000	600	600	550
Nennstrom / Querschnitt	[A] / [mm ²]	41 / 6	40 / -
		600	36,5 / 6

Bestelldaten		
Typ	Artikel-Nr.	VPE
PT 6	① 3211813	50
PT 6 BU	① 3211819	50
PT 6-PE	② 3211822	50

Zubehör ¹⁾		
D-PT 6	3212044	50

Abmessungen	[mm]
Max. elektrische Daten	
Max. Brückenstrom	[A]
Bemessungsdaten	
Bemessungsspannung	[V]
Nennstrom / Querschnitt	[A] / [mm ²]
Beschreibung	Farbe
Klemme	grau
Schutzleiterklemme	grün-gelb
Deckel, Breite 2,2 mm	grau

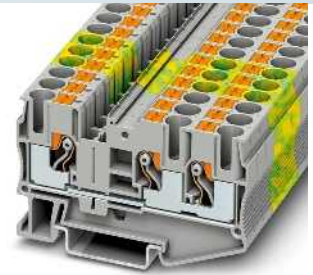
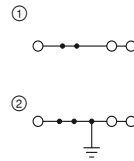

52 A, Durchgangsklemme, 3 Anschlüsse

SE, UL, ENEC, ENEC, UL, ClassNK, CB
 Ex: Ex
 SEV13ATEX0159U / IECEx SEV13.0005U

Technische Daten ¹⁾			
Breite	Länge	Höhe	
8,2	74,2	43,5 (NS 35/7,5)	
I _{max.} [A]	U _{max.} [V]	max. Ø [mm ²]	AWG (UL)
52	1000	0,5 - 10	20-8
41 (FBS) / 32 (FBSR)			
IEC	UL / CUL	CSA	Ex
1000	600	600	550
Nennstrom / Querschnitt	[A] / [mm ²]	41 / 6	40 / -
		600	36,5 / 6

Bestelldaten		
Typ	Artikel-Nr.	VPE
PT 6-TWIN	① 3211929	50
PT 6-TWIN BU	① 3211485	50
PT 6-TWIN-PE	② 3211498	50

Zubehör ¹⁾		
D-PT 6-TWIN	3211508	50

Durchgangs-, Mehrleiter- und Mehrstockklemmen sowie Schutzleiterklemmen

Hinweise:
 1) Weiteres Zubehör und technische Daten siehe Seite 140.
 Installationshinweise und Verwendung von Zubehör für Ex-Anwendungen siehe Seite 602.

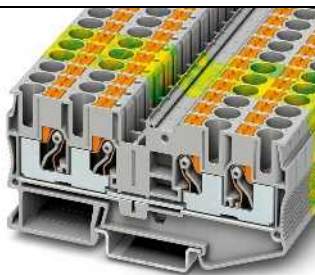
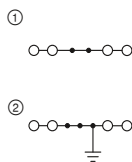

52 A, Durchgangsklemme, 4 Anschlüsse

SE, UL, ENEC, ENEC, UL, ClassNK, CB
 Ex: Ex
 SEV13ATEX0159U / IECEx SEV13.0005U

Technische Daten ¹⁾			
Breite	Länge	Höhe	
8,2	90,5	43,5 (NS 35/7,5)	
I _{max.} [A]	U _{max.} [V]	max. Ø [mm ²]	AWG (UL)
52	1000	0,5 - 10	20-8
41 (FBS) / 32 (FBSR)			
IEC	UL / CUL	CSA	Ex
1000	600	600	550
Nennstrom / Querschnitt	[A] / [mm ²]	41 / 6	40 / -
		600	36 / 6

Bestelldaten		
Typ	Artikel-Nr.	VPE
PT 6-QUATTRO	① 3212934	50
PT 6-QUATTRO BU	① 3212947	50
PT 6-QUATTRO-PE	② 3212950	50

Zubehör ¹⁾		
D-PT 6-QUATTRO	3212963	10

Abmessungen	[mm]
Max. elektrische Daten	
Max. Brückenstrom	[A]
Bemessungsdaten	
Bemessungsspannung	[V]
Nennstrom / Querschnitt	[A] / [mm ²]
Beschreibung	Farbe
Klemme	grau
Schutzleiterklemme	grün-gelb
Deckel, Breite 2,2 mm	grau

Reihenklempen - CLIPLINE complete

Push-in-Anschlussklempen PT 6 mm²

Messwandler-Trennklemmen

Hinweise:

1) Weiteres Zubehör und technische Daten siehe Seite 140.

Die Varianten PTME 6 HV besitzen eine Bemessungsspannung von 1000 V.

Steckbare Messwandler-Trennklemmen COMBI siehe Seite 276.



30 A, Messwandler-Trennklemme

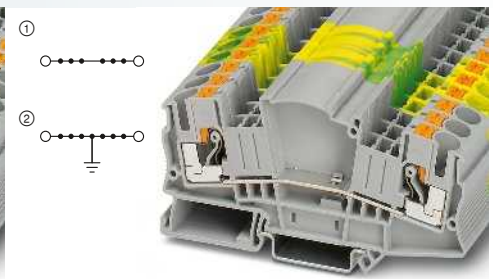

41 A, Durchgangsklemme, konturgleich



Technische Daten¹⁾

Abmessungen	[mm]
Max. elektrische Daten	
Max. Brückenstrom	[A]
Bemessungsdaten	
Bemessungsspannung	[V]
Nennstrom / Querschnitt	[A] / [mm ²]

Breite	Länge	Höhe	
8,2	100,8	49,6 (NS 35/7,5)	
I _{max.} [A]	U _{max.} [V]	max. Ø [mm ²]	AWG (UL)
30	500	0,5 - 10	20-8
41 (FBS) / 32 (FBSR)			
IEC	UL / CUL	CSA	Ex
500	600	600	-
30 / 6	30 / -	30 / -	-



Technische Daten¹⁾

Breite	Länge	Höhe	
8,2	100,8	49,6 (NS 35/7,5)	
I _{max.} [A]	U _{max.} [V]	max. Ø [mm ²]	AWG (UL)
41	1000	0,5 - 10	20-8
41 (FBS) / 32 (FBSR)			
IEC	UL / CUL	CSA	Ex
1000	600	600	-
41 / 6	30 / -	30 / -	-

Bestelldaten

Beschreibung	Farbe
Messwandler-Trennklemme	grau
	grau
	blau
Durchgangsklemme	grau
Schutzleiterklemme	grün-gelb

Typ	Artikel-Nr.	VPE
PTME 6	① 3212170	50
PTME 6 HV	① 3035696	50
PTME 6 HV BU	① 3035695	50

Bestelldaten

Typ	Artikel-Nr.	VPE
PTMED 6	① 3212183	50
PTMED 6-PE	② 3212196	50

Zubehör¹⁾

Deckel, Breite 2,2 mm	grau
-----------------------	------

D-DTME 6	3034426	10
----------	---------	----

Zubehör¹⁾

D-DTME 6	3034426	10
----------	---------	----

Ergänzendes Zubehör für Messwandler-Trennklemmen PTME 6



- Aufbau eines Stromwandler-Messkreises mit nur zwei PTME 6
- Weniger Platzbedarf gegenüber Schaltungsaufbau mit Gleitstegklemmen
- ① Steckbrücke FBS... zum Querbrücken
- ② Prüfsteckeradapter PAI-4-FIX... mit 4-mm-Durchmesser
- ③ Schaltsperre S-ME 6
- ④ Schaltbrücke SB-ME...
- ⑤ Verbindungssteg C-ME 6/2

Beschreibung	Polzahl	Farbe
Prüfadapter , für Sicherheitsprüfstecker mit 4-mm-Durchmesser, verrastet im Brückenschacht	1	orange
	1	gelb
	1	grün
	1	violett
	1	schwarz
	1	blau
	1	rot
	1	grau
	1	braun
Schaltsperr , steckbar		weiß
Schaltbrücke , steckbar	2	grau/orange
	3	grau/orange
	4	grau/orange
Schalthebel , zum Betätigen von 2 Messwandler-Trennklemmen	2	orange
	3	orange

Bestelldaten

Typ	Artikel-Nr.	VPE
PAI-4-FIX OG	3034455	10
PAI-4-FIX YE	3032745	10
PAI-4-FIX GN	3032758	10
PAI-4-FIX VT	3032761	10
PAI-4-FIX BK	3032774	10
PAI-4-FIX BU	3032729	10
PAI-4-FIX RD	3032732	10
PAI-4-FIX GY	3032790	10
PAI-4-FIX BN	3032787	10
S-ME 6	3034439	10
SB-ME 2-8	3034468	10
SB-ME 3-8	3032800	10
SB-ME 4-8	3034484	10
C-ME 6/2	3034442	10
C-ME 6/3	3034390	50

Hybridklemmen mit einseitigem Schraubanschluss 6 (10) mm²

Hinweise:

1) Weiteres Zubehör und technische Daten siehe Seite 140.

2) Bemessungsdaten Schraubanschluss siehe Seite 52.

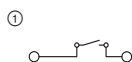

41 A, Messwandler-Trennklemme

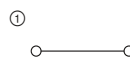

52 A, Durchgangsklemme, konturgleich

EAC

Abmessungen	[mm]
Max. elektrische Daten	
Bemessungsdaten ²⁾	
Bemessungsspannung	[V]
Nennstrom / Querschnitt	[A] / [mm ²]

Technische Daten ¹⁾			
Breite	Länge	Höhe	
8,2	73,9	48 (NS 35/7,5)	
I _{max} [A]	U _{max} [V]	max. Ø [mm ²]	AWG (UL)
41	500	0,5 - 10	-
IEC	UL / CUL	CSA	Ex
500	-	-	-
41 / 6	-	-	-

Bestelldaten		
Typ	Artikel-Nr.	VPE
PTU 6-T	3209535	50
PTU 6-T-P	3209530	50

Zubehör ¹⁾		
Typ	Artikel-Nr.	VPE
D-PTU 6-T	3209533	50
SZS 1,0X4,0 VDE	1205066	10

Beschreibung	Farbe
Messwandler-Trennklemme mit Prüfbuchsen	grau
Durchgangsklemme mit Prüfbuchsen	grau

Deckel, Breite 2,2 mm	
Schraubendreher	

Technische Daten ¹⁾			
Breite	Länge	Höhe	
8,2	73,9	48 (NS 35/7,5)	
I _{max} [A]	U _{max} [V]	max. Ø [mm ²]	AWG (UL)
52	800	0,5 - 10	-
IEC	UL / CUL	CSA	Ex
800	-	-	-
41 / 6	-	-	-

Bestelldaten		
Typ	Artikel-Nr.	VPE
PTUD 6	3209531	50
PTUD 6-P	3209537	50

Zubehör ¹⁾		
Typ	Artikel-Nr.	VPE
D-PTU 6-T	3209533	50
SZS 1,0X4,0 VDE	1205066	10

Ergänzendes Zubehör für Messwandler-Trennklemmen PTU 6-T

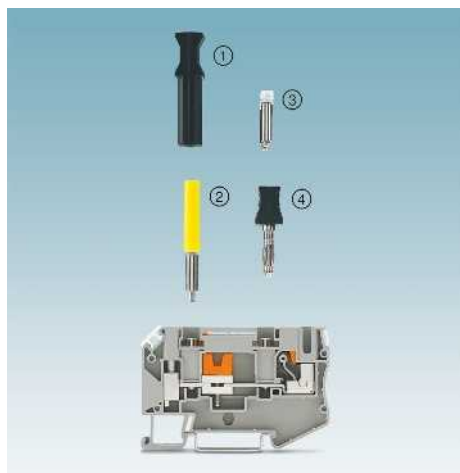

- Effiziente Verdrahtung mittels Push-in-Anschluss auf der schaltschrankinternen Seite
- Universeller Schraubanschluss auf der Endkundenseite
- Das folgende Zubehör ist für den Wandlerkurzschluss und zur Potenzialverteilung erhältlich:

- 1) Isolierter Kurzschlussstecker KSSI...
- 2) Prüfsteckerbuchse PSBJ 6-T...
- 3) Isoliersteg-Schaltbrücke SCBI 10-8,15...
- 4) Kurzschlussstecker KSS...

Beschreibung	Polzahl	Farbe
Einlegebrücke, vollisoliert	2	grau
	3	grau
	4	grau
	10	grau
Feste Brücke, 10-polig	10	silberfarben
Isoliersteg-Schaltbrücke, 10-polig	10	silberfarben
Prüfsteckerbuchse		silberfarben
Abteilungstrennplatte, Breite 2 mm		grau
Kurzschlussstecker, zum Kurzschließen benachbarter Klemmen, vollisoliert, 2-polig	2	schwarz
Kurzschlussstecker, zum Kurzschließen benachbarter Klemmen, vollisoliert, 2-polig, I _{max} 20 A	2	schwarz
Prüfsteckerbuchse, für Prüfgriff mit Prüfstecker PS		orange

Bestelldaten		
Typ	Artikel-Nr.	VPE
EB 2-8	0202154	100
EB 3-8	0202141	100
EB 4-8	0202142	100
EB 10-8	0202138	10
SCBI 10-8,15	3245134	10
SCBI 10-8,15 ISO	3000417	10
TPS 3/20/5	3246586	10
ATP-URTK/SP	0311139	10
KSSI 2-8	3000722	10
KSS 8	0311540	10
PSBJ 6-T OG	3070320	10

Reihenklemmen - CLIPLINE complete

Push-in-Anschlussklemmen PT 6 mm²

Diodenklemmen

Hinweise:

- 1) Weiteres Zubehör und technische Daten siehe Seite 140.
 - 2) Wird die Diode mit 5 A belastet, so erreicht die Oberflächentemperatur 140 °C.
 - 3) Sperrspannung 1000 V.
- Werden mehrere Diodenklemmen auf der Tragschiene aneinandergereiht muss eine Distanzplatte dazwischen gesetzt werden.

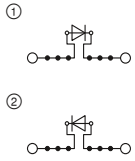

5 A, 1000 V, Diodenklemme, konturgleich



Distanzplatte, konturgleich

ERIC

		Technische Daten ¹⁾			
Abmessungen		Breite	Länge	Höhe	
	[mm]	8,2	100,8	60 (NS 35/7,5)	
Max. elektrische Daten		$I_{max.}$ [A]	$U_{max.}$ [V]	max. Ø [mm ²]	AWG (UL)
		5 ²⁾	1000 ³⁾	0,5 - 10	-
		41 (FBS) / 32 (FBSR)			
Bemessungsdaten		IEC	UL / CUL	CSA	Ex
		1000 ³⁾	-	-	-
		5 ²⁾ / 6	-	-	-
Bestelldaten		Typ	Artikel-Nr.	VPE	
		PTME 6-DIO/L-R HV	① 3035697	50	
		PTME 6-DIO/R-L HV	② 3035698	50	
Zubehör ¹⁾		D-DTME 6	3034426	10	

		Technische Daten ¹⁾			
Abmessungen		Breite	Länge	Höhe	
	[mm]	8,2	100,8	49,6 (NS 35/7,5)	
Max. elektrische Daten		$I_{max.}$ [A]	$U_{max.}$ [V]	max. Ø [mm ²]	AWG (UL)
		-	-	-	-
Bemessungsdaten		IEC	UL / CUL	CSA	Ex
		-	-	-	-
		-	-	-	-
Bestelldaten		Typ	Artikel-Nr.	VPE	
		DP-STMED 6	3035690	50	
Zubehör ¹⁾					

Bauelementeklemmen

Hinweise:

- 1) Weiteres Zubehör und technische Daten siehe Seite 140.

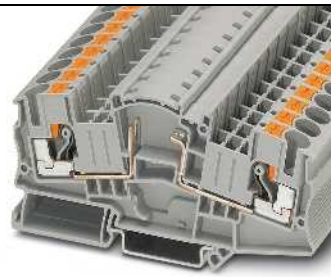
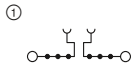

Klemme, zum Einlöten eines Bauelementes

ERIC

		Technische Daten ¹⁾			
Abmessungen		Breite	Länge	Höhe	
	[mm]	8,2	100,8	60 (NS 35/7,5)	
Max. elektrische Daten		$I_{max.}$ [A]	$U_{max.}$ [V]	max. Ø [mm ²]	AWG (UL)
		32	500	0,5 - 10	-
Bemessungsdaten		IEC	UL / CUL	CSA	Ex
		500	-	-	-
		30 / 6	-	-	-
Bestelldaten		Typ	Artikel-Nr.	VPE	
		PTME 6-BE	① 3035687	50	
Zubehör ¹⁾		D-DTME 6	3034426	10	

Installationsklemmen

Hinweise:
 1) Weiteres Zubehör und technische Daten siehe Seite 140.
Montagehinweis:
 Für die sichere Fixierung der N-Sammelschiene müssen Auflageböcke am Anfang und Ende jeder Klemmenleiste sowie bei längeren Klemmenleisten alle 20 cm gesetzt werden.
 Die jeweils passenden Auflageböcke finden Sie unter phoenixcontact.net/products

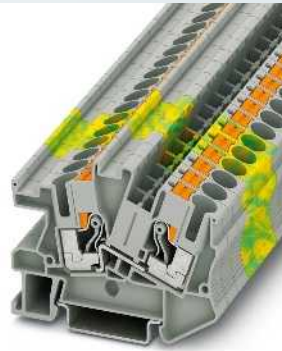
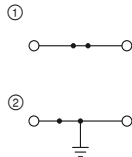

41 A, Durchgangsklemme

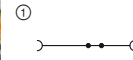

41 A, N-Trennklemme



Technische Daten ¹⁾				
Breite	Länge	Höhe		
8,2	66	50 (NS 35/7,5)		
I _{max.} [A]	U _{max.} [V]	max. Ø [mm ²]	AWG (UL)	
41	800	0,5 - 10	-	
41 (FBS)				
IEC	UL / CUL	CSA	Ex	
800	-	-	-	
Nennstrom / Querschnitt	[A] / [mm ²]	41 / 6		

Bestelldaten			
Typ	Artikel-Nr.	VPE	
PTI 6	3213972	50	
PTI 6 BU	3213973	50	
PTI 6-PE	3213966	50	

Zubehör ¹⁾		
D-DTI 6	3034947	50
AB-PTI 6	3214008	50



Technische Daten ¹⁾				
Breite	Länge	Höhe		
8,2	66,3	50 (NS 35/7,5)		
I _{max.} [A]	U _{max.} [V]	max. Ø [mm ²]	AWG (UL)	
41	400	0,5 - 10	-	
41 (FBS)				
IEC	UL / CUL	CSA	Ex	
400	-	-	-	
Nennstrom / Querschnitt	[A] / [mm ²]	41 / 6		

Bestelldaten			
Typ	Artikel-Nr.	VPE	
PTN 6	3213967	50	

Zubehör ¹⁾		
D-PTN 6	3213979	50
AB-PTI 6	3214008	50

Abmessungen	[mm]
Max. elektrische Daten	
Max. Brückenstrom	[A]
Bemessungsdaten	
Bemessungsspannung	[V]
Nennstrom / Querschnitt	[A] / [mm ²]

Beschreibung	Farbe
Klemme	grau blau
Schutzleiterklemme	grün-gelb
N-Trennklemme	blau

Deckel, Breite 2,2 mm	grau
Auflagebock, zur Halterung der N-Sammelschiene, alle 20 cm zu setzen, 2 mm breit	blau

Reihenklemmen - CLIPLINE complete

Push-in-Anschlussklemmen PT 10 mm²

Allgemeine technische Daten für Push-in-Anschlussklemmen PT 10 mm²

Bemessungsdaten		IEC 60947-7-1 / IEC 60947-7-2 / IEC 60947-7-3			
Bemessungsquerschnitt	[mm ²]	10			
Querschnittsbereich	AWG	20 - 6			
Anschlussvermögen		starr	flexibel	Aderendhülse ohne/m. Kunststoffhülse	
1 Leiter	[mm ²]	0,5 - 16	0,5 - 10	0,5 - 10	0,5 - 10
2 Leiter flexibel mit TWIN-Aderendhülse	[mm ²]	-	-	-	1,5 - 4
Anschlussquerschnitte direkt steckbar	[mm ²]	1 - 16	-	4 - 10	2,5 - 10
Allgemeine Daten					
Abisolierlänge	[mm]	18			
Isolierstoff		PA			
Brennbarkeitsklasse nach UL 94		V0			
Hinweis: Ergänzende oder abweichende Daten sind beim Artikel dokumentiert.					

Hinweise:

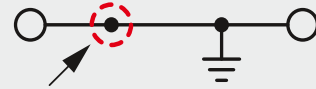

Neben dem Artikel finden Sie die elektrische Innenbeschriftung als Schaltbild. Freie Verbindungsstellen für Brückungen werden durch einen schwarzen Punkt dargestellt.

Die angegebenen technischen Daten und Zulassungen beziehen sich auf den ersten Artikel je Spalte. Angaben für die folgenden Artikel entnehmen Sie bitte phoenixcontact.net/products

¹⁾ Der Brückenstrom ist beim jeweiligen Artikel dokumentiert. Weitere Farben siehe Seite 340.

Systemzubehör für Push-in-Anschlussklemmen PT 10 mm²

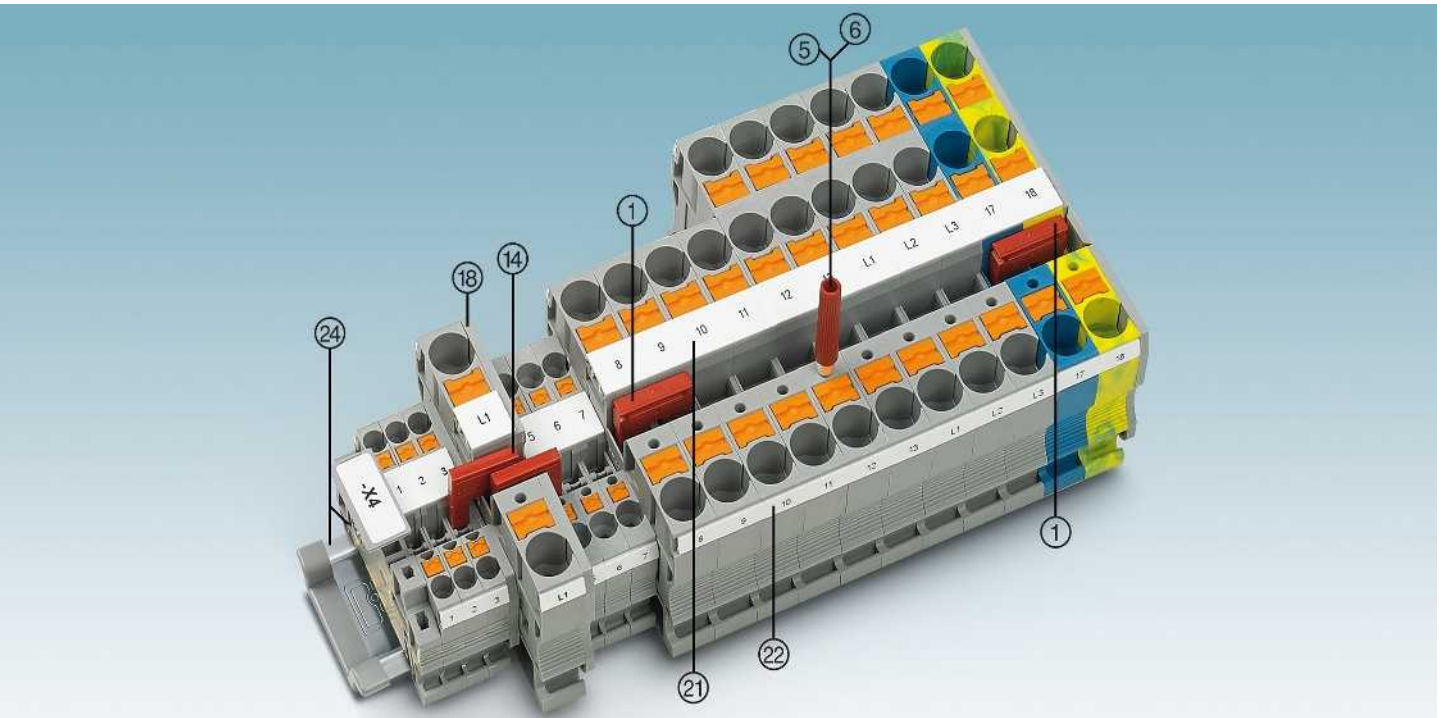

Beschreibung	Polzahl	Farbe	Typ	Artikel-Nr.	VPE	Typ	Artikel-Nr.	VPE
① Steckbrücke ¹⁾	2	rot	FBS 2-10	3005947	10			
	5	rot	FBS 5-10	3005948	10			
⑤ Prüfstecker-Metallteil		silber	MPS-MT	0201744	10			
⑥ Isolierhülse, für Metallteil MPS		rot	MPS-IH RD	0201676	10			
Schraubendreher			SZF 3-1,0X5,5	1206612	10			
④ Reduzierbrücke			RB ... siehe Seite 344.					
⑩ Deckel			Beim Artikel dokumentiert					
② Beschriftung der Mittelnut			UC-TM 10, UCT-TM 10 oder ZB 10. Siehe auch Katalog 5, Auswahltabellen ab Seite 100.					
③ Beschriftung der Mittel- und Seitennut			UC-TMF 10, UCT-TMF 10 oder ZBF 10. Siehe auch Katalog 5, Auswahltabellen ab Seite 100.					
④ Tragschienen und Endhalter			Siehe Katalog 5.					
Vollständiges Zubehör siehe phoenixcontact.net/products			Hinweis: Ergänzendes oder abweichendes Zubehör ist beim Artikel dokumentiert.					

Durchgangs-, Mehrleiter- sowie Schutzleiterklempen

Hinweise:

1) Weiteres Zubehör und technische Daten siehe Seite 146.

Installationshinweise und Verwendung von Zubehör für Ex-Anwendungen siehe Seite 602.

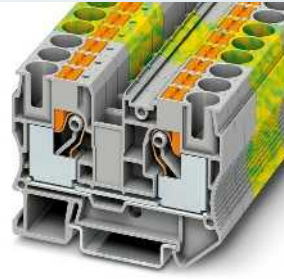
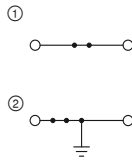

70 A, Durchgangsklemme

Ex:

 SEV13ATEX0159U / IECEx SEV13.0005U

Technische Daten¹⁾

Breite	Länge	Höhe		
10,2	67,7	50,5 (NS 35/7,5)		
I_{max} [A]	U_{max} [V]	max. Ø [mm ²]	AWG (UL)	
70	1000	0,5 - 16	20-6	
57				
IEC	UL / CUL	CSA	Ex	
1000	600	600	550	
57 / 10	60 / -	55 / -	52,5 / 10	

Bestelldaten

Typ	Artikel-Nr.	VPE
PT 10	① 3212120	50
PT 10 BU	① 3212123	50
PT 10-PE	② 3212131	50

Zubehör¹⁾

D-PT 10	3212057	50
---------	---------	----

Abmessungen	[mm]
Max. elektrische Daten	
Max. Brückenstrom	[A]
Bemessungsdaten	
Bemessungsspannung	[V]
Nennstrom / Querschnitt	[A] / [mm ²]

Beschreibung	Farbe
Klemme	grau
Schutzleiterklemme	grün-gelb

Deckel, Breite 2,2 mm	grau
-----------------------	------

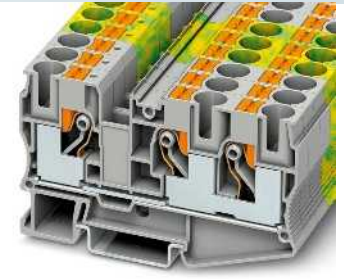
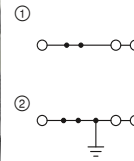

70 A, Durchgangsklemme, 3 Anschlüsse

Ex:

 SEV13ATEX0159U / IECEx SEV13.0005U

Technische Daten¹⁾

Breite	Länge	Höhe		
10,2	88,9	50,5 (NS 35/7,5)		
I_{max} [A]	U_{max} [V]	max. Ø [mm ²]	AWG (UL)	
70	1000	0,5 - 16	20-6	
57				
IEC	UL / CUL	CSA	Ex	
1000	600	600	550	
57 / 10	60 / -	55 / -	48,5 / 10	

Bestelldaten

Typ	Artikel-Nr.	VPE
PT 10-TWIN	① 3208746	50
PT 10-TWIN BU	① 3208747	50
PT 10-TWIN-PE	② 3208745	50

Zubehör¹⁾

D-PT 10-TWIN	3208748	50
--------------	---------	----

Hebelsicherungsklemmen für die Photovoltaik PT 10,3-HESI 1000V

Hinweise:

1) Weiteres Zubehör und technische Daten siehe Seite 146.

Werkzeuge zum Abisolieren und Crimpen von Solarleitungen und -verbindern siehe Katalog 5.

Trennklemmen mit 1000 V und Diodenklemmen PTME ... HV siehe ab Seite 142.

Detaillierte Informationen zur PV-Anwendung sowie Daten zur Verlustleistung siehe phoenixcontact.net/products.

Passende Sicherungseinsätze siehe Seite 405.

Weitere Sicherungseinsätze mit UL-Zulassung siehe phoenixcontact.net/products

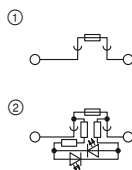

20 A, 1000 V, Hebelsicherungsklemme für Midget-Sicherungen 10,3 x 38 mm

Technische Daten¹⁾

Breite	Länge	Höhe		
17,6	87	63 (NS 35/7,5)		
I_{max} [A]	U_{max} [V]	max. Ø [mm ²]	AWG (UL)	
20	1000	1,5 - 10	-	
IEC	UL / CUL	CSA	Ex	
1000	-	-	-	
20 / 10	-	-	-	
16 - 6	-	-	-	
starr	flexibel	Aderenhülse ohne/m. Kunststoffhülse		
1,5 - 10	1,5 - 10	1,5 - 10	1,5 - 10	
1,5 - 10	-	4 - 10	2,5 - 10	

Bestelldaten

Typ	Artikel-Nr.	VPE
PT 10,3-HESI 1000V	① 3062142	10
PT 10,3-HESILED 1000V	② 3062143	10

Abmessungen	[mm]
Max. elektrische Daten	
Bemessungsdaten	
Bemessungsspannung	[V]
Nennstrom / Querschnitt	[A] / [mm ²]
Querschnittsbereich	AWG
Anschlussvermögen	
1 Leiter	[mm ²]
Anschlussquerschnitte direkt steckbar	[mm ²]

Beschreibung	Farbe
Sicherungsklemme mit Leuchtanzeige für 400 - 1000 V DC	schwarz

Reihenklempen - CLIPLINE complete

Push-in-Anschlussklemmen PT 16 mm²

Allgemeine technische Daten für Push-in-Anschlussklemmen PT 16 mm²

Bemessungsdaten		IEC 60947-7-1 / IEC 60947-7-2			
Bemessungsquerschnitt	[mm ²]	16			
Querschnittsbereich	AWG	20 - 4			
Anschlussvermögen		starr	flexibel	Aderendhülse ohne/m. Kunststoffhülse	
1 Leiter	[mm ²]	0,5 - 25	0,5 - 16	0,5 - 16	0,5 - 16
2 Leiter flexibel mit TWIN-Aderendhülse	[mm ²]	-	-	-	1,5 - 4
Anschlussquerschnitte direkt steckbar	[mm ²]	2,5 - 25	-	2,5 - 16	2,5 - 16
Allgemeine Daten					
Abisolierlänge	[mm]	18			
Isolierstoff		PA			
Brennbarkeitsklasse nach UL 94		V0			
Hinweis: Ergänzende oder abweichende Daten sind beim Artikel dokumentiert.					

Hinweise:



Neben dem Artikel finden Sie die elektrische Innenbeschriftung als Schaltbild. Freie Verbindungsstellen für Brückungen werden durch einen schwarzen Punkt dargestellt.

Die angegebenen technischen Daten und Zulassungen beziehen sich auf den ersten Artikel je Spalte. Angaben für die folgenden Artikel entnehmen Sie bitte phoenixcontact.net/products

¹⁾ Der Brückenstrom ist beim jeweiligen Artikel dokumentiert. Weitere Farben siehe Seite 340.

Systemzubehör für Push-in-Anschlussklemmen PT 16 mm²

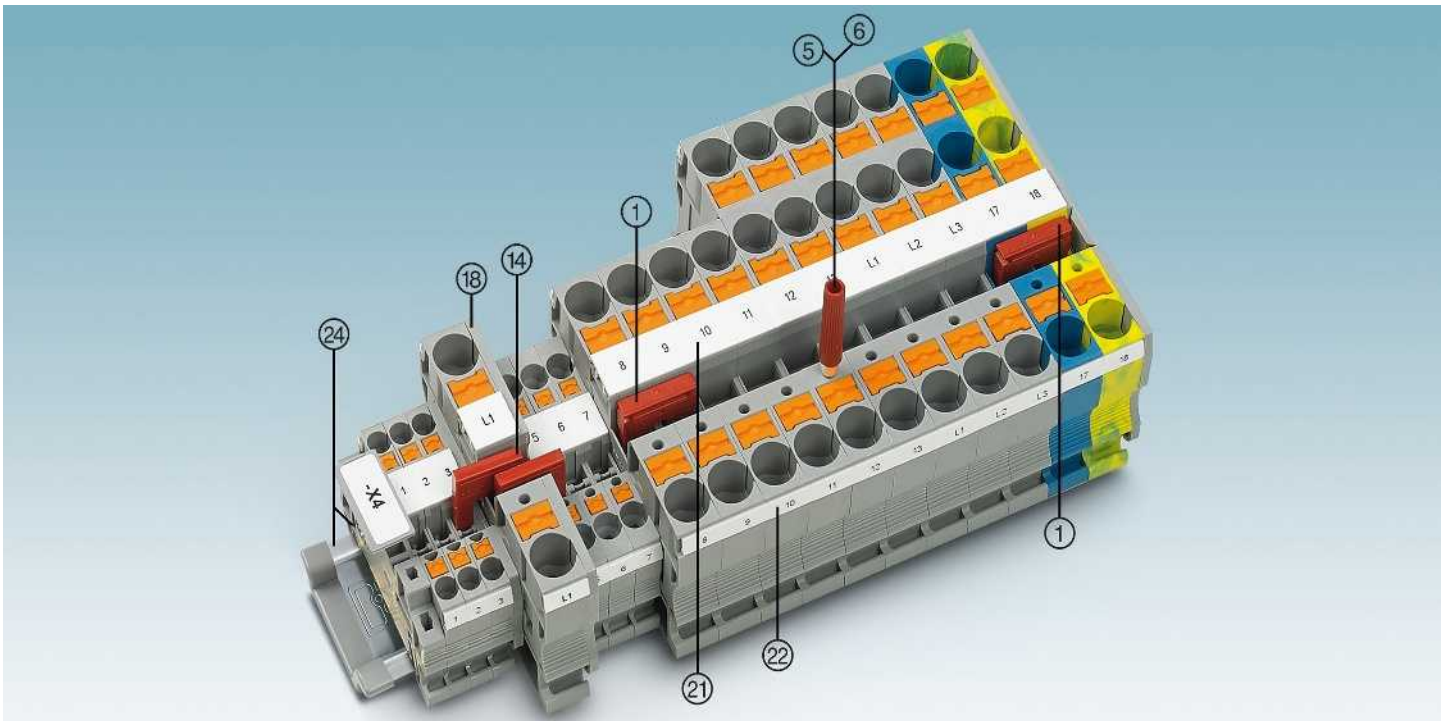

Beschreibung	Polzahl	Farbe	Typ	Artikel-Nr.	VPE	Typ	Artikel-Nr.	VPE
① Steckbrücke ¹⁾	2	rot	FBS 2-12	3005950	10			
⑤ Prüfstecker-Metalteil		silber	MPS-MT	0201744	10			
⑥ Isolierhülse, für Metallteil MPS		rot	MPS-IH RD	0201676	10			
Schraubendreher			SZF 3-1,0X5,5	1206612	10			
⑭ Reduzierbrücke			RB ... siehe Seite 344.					
⑮ Deckel			Beim Artikel dokumentiert					
⑰ Beschriftung der Mittelnut			UC-TM 12, UCT-TM 12 oder ZB 12. Siehe auch Katalog 5, Auswahltabellen ab Seite 100.					
⑱ Beschriftung der Mittel- und Seitennut			UC-TMF 12, UCT-TMF 12 oder ZBF 12. Siehe auch Katalog 5, Auswahltabellen ab Seite 100.					
⑳ Tragschienen und Endhalter			Siehe Katalog 5.					
Vollständiges Zubehör siehe phoenixcontact.net/products			Hinweis: Ergänzendes oder abweichendes Zubehör ist beim Artikel dokumentiert.					

Durchgangs-, Mehrleiter- sowie Schutzleiterklemmen

Hinweise:
 1) Weiteres Zubehör und technische Daten siehe Seite 148.
 Installationshinweise und Verwendung von Zubehör für Ex-Anwendungen siehe Seite 602.

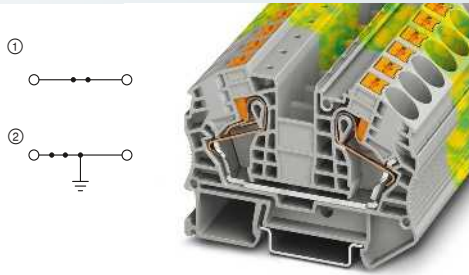

85 A, Durchgangsklemme

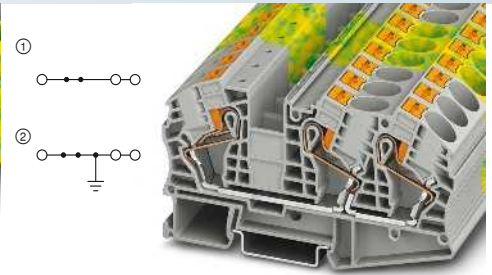

85 A, Durchgangsklemme, 3 Anschlüsse



Ex: SEV13ATEX0159U / IECEx SEV13.0005U

Technische Daten ¹⁾					
Breite	Länge	Höhe			
12,2	75,4	52,6 (NS 35/7,5)			
I _{max.} [A]	U _{max.} [V]	max. Ø [mm ²]	AWG (UL)		
85	1000	0,5 - 25	20-4		
Max. Brückenstrom	76				
Bemessungsdaten					
IEC	UL / CUL	CSA	Ex		
1000	600	600	550		
Nennstrom / Querschnitt	[A] / [mm ²]	76 / 16	85	70	65,5 / 16

Bestelldaten			
Typ	Artikel-Nr.	VPE	
PT 16 N	① 3212138	50	
PT 16 N BU	① 3212142	50	
PT 16 N-PE	② 3212147	50	

Zubehör ¹⁾		
D-PT 16 N	3212060	50



Ex: SEV13ATEX0159U / IECEx SEV13.0005U

Technische Daten ¹⁾					
Breite	Länge	Höhe			
12,2	100,2	52,6 (NS 35/7,5)			
I _{max.} [A]	U _{max.} [V]	max. Ø [mm ²]	AWG (UL)		
85	1000	0,5 - 25	20-4		
Max. Brückenstrom	76				
Bemessungsdaten					
IEC	UL / CUL	CSA	Ex		
1000	600	600	550		
Nennstrom / Querschnitt	[A] / [mm ²]	76 / 16	85	70	65,5 / 16

Bestelldaten			
Typ	Artikel-Nr.	VPE	
PT 16-TWIN N	① 3208760	25	
PT 16-TWIN N BU	① 3208773	25	
PT 16-TWIN N-PE	② 3208786	25	

Zubehör ¹⁾		
D-PT 16-TWIN N	3208799	50

Abmessungen	[mm]
Max. elektrische Daten	
Max. Brückenstrom	[A]
Bemessungsdaten	
Bemessungsspannung	[V]
Nennstrom / Querschnitt	[A] / [mm ²]
Beschreibung	Farbe
Klemme	grau blau
Schutzleiterklemme	grün-gelb
Deckel, Breite 2,2 mm	grau

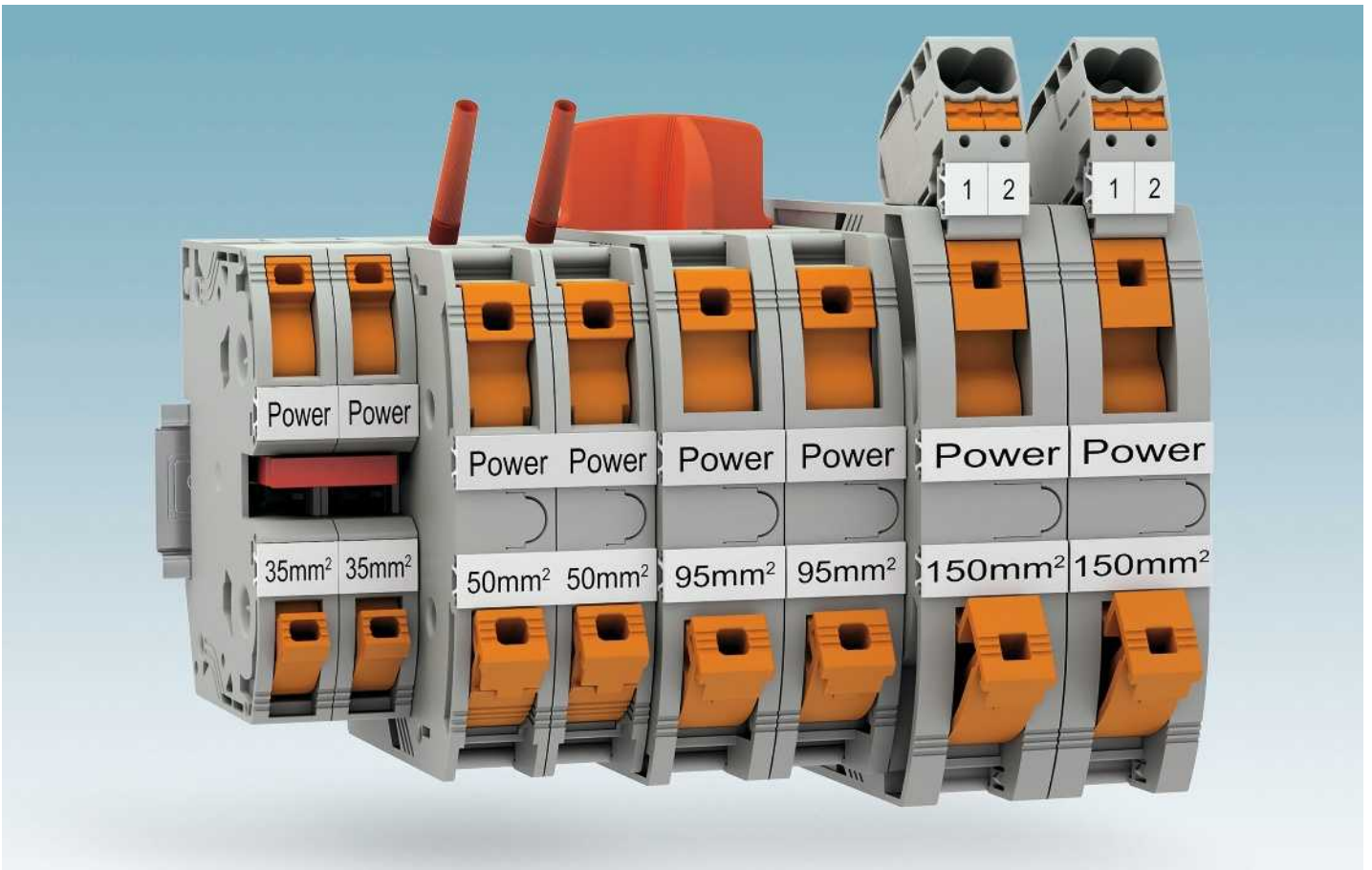

Drehanschluss

Mit der patentierten Power-Turn-Federanschlusstechnik lassen sich mit einem Standardschraubendreher und einer einzigen Hebelbewegung einfach und schnell große Leiter anschließen.

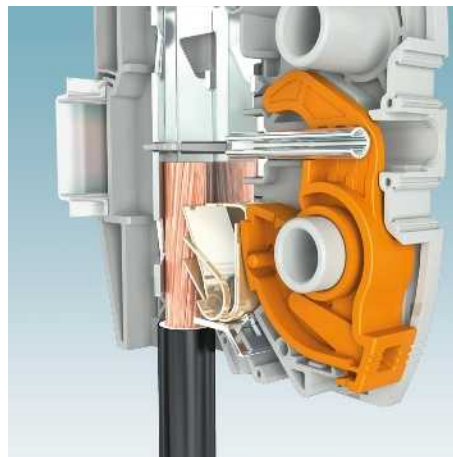

Sicher kontaktiert

Bis zu drei Druckfedern aus hochwertigem Federstahl in Kombination mit dem prismatischen Klemmkörperboden sorgen für einen langzeitstabilen, vibrations-sicheren Leiteranschluss.

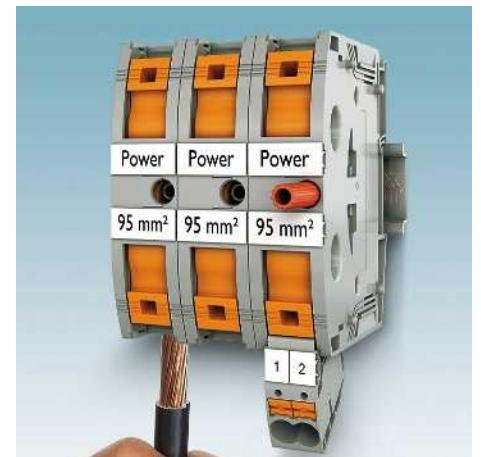

Direkt stecken

Einfaches und leichtes Stecken, das gilt jetzt auch für große Leiter. Alternativ können Leiter bei geschlossenem Hebel auch durch die Push-in-Technik einfach und schnell direkt gesteckt werden.

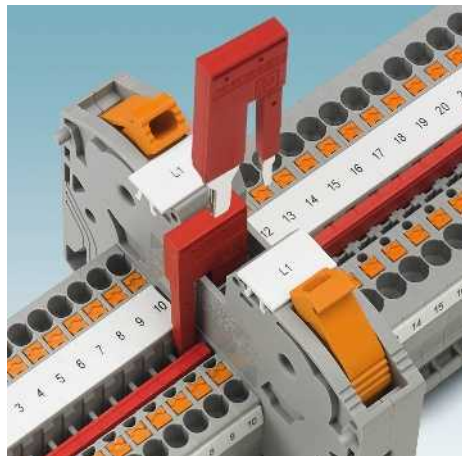

Die Reduzierbrücke ermöglicht bei der PTPOWER 35 eine einfache Verbindung von Klemmen unterschiedlicher Nennquerschnitte, z. B. mit einer Push-in-Klemme PT 2,5 oder PT 4. Mit der Reduzierbrücke lassen sich Einspeiseblöcke zeitsparend aufbauen.

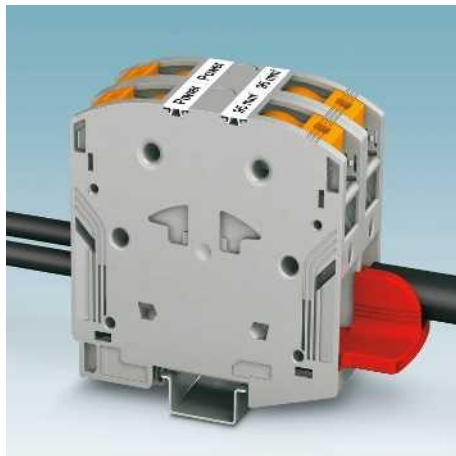

Verteilen Sie Potenziale mit den isolierten Einlegebrücken. Sie lassen sich einfach werkzeuglos montieren und verrasten sicher im Klemmraum. Durch ihre spezielle Form bleiben sie auch nach dem Leiteranschluss gut erkennbar.



Mit der vollisolierten und optional anrastbaren Abgriffklemme realisieren Sie auf einfache Art und Weise Spannungsabgriffe für zwei Leiter bis 16 mm². Großflächig beschriftbar und mit integriertem 2,3-mm-Prüfabgriff.

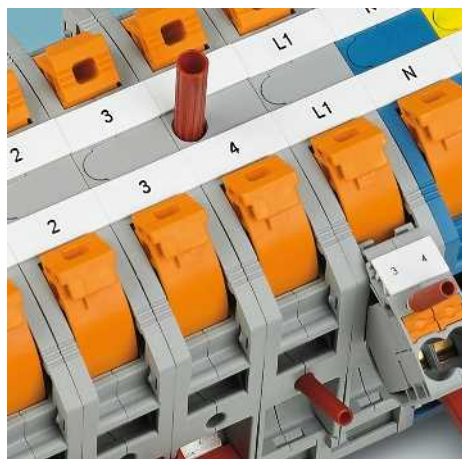

Beidseitiger Prüfabgriff für Standardprüfstecker mit 2,3-mm-Durchmesser. Für den Einsatz von 4-mm-Prüfsteckern sind Hochstrom-Klemmenvarianten mit 4-mm-Prüfabgriff in Klemmenmitte erhältlich.

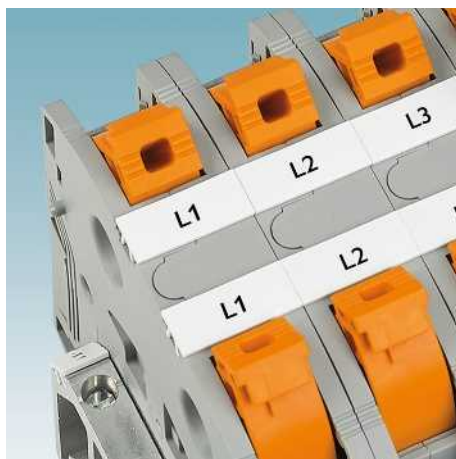

Die großflächige und eindeutige Markierung der Klemmstellen ist Voraussetzung für eine sichere und zeitsparende Installation. Weiterhin bietet sie maximale Übersicht im Schaltschrank.

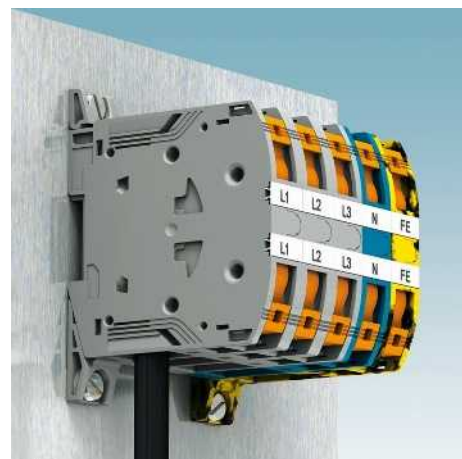

Vorkonfektionierte Klemmenblöcke reduzieren die Montage- und Lagerkosten. Für jede Funktion ist der richtige Klemmenblock für Tragschienen- oder Direktmontage erhältlich.

i Ihr Webcode: **#0158**

Reihenklemmen - CLIPLINE complete

Power-Turn-Hochstromklemmen PTPOWER 35 mm²

Allgemeine technische Daten für Power-Turn-Hochstromklemmen PTPOWER 35 mm²

Bemessungsdaten		IEC 60947-7-1 / IEC 60947-7-2			
Bemessungsquerschnitt	[mm ²]	35			
Querschnittsbereich	AWG	10 - 2			
Anschlussvermögen		starr	flexibel	Aderendhülse ohne/m. Kunststoffhülse	
1 Leiter	[mm ²]	6 - 35	6 - 35	-	6 - 35
2 Leiter flexibel mit TWIN-Aderendhülse	[mm ²]	-	-	-	2,5 - 10
Anschlussquerschnitte direkt steckbar	[mm ²]	6 - 35	6 - 35	6 - 35	6 - 35
Allgemeine Daten					
Abisolierlänge	[mm]	25			
Isolierstoff		PA			
Brennbarkeitsklasse nach UL 94		V0			
Hinweis: Ergänzende oder abweichende Daten sind beim Artikel dokumentiert.					

Hinweise:



Neben dem Artikel finden Sie die elektrische Innenbeschriftung als Schaltbild. Freie Verbindungsstellen für Brückungen werden durch einen schwarzen Punkt dargestellt.

Die angegebenen technischen Daten und Zulassungen beziehen sich auf den ersten Artikel je Spalte. Angaben für die folgenden Artikel entnehmen Sie bitte phoenixcontact.net/products

¹⁾ Der Brückenstrom ist beim jeweiligen Artikel dokumentiert. Weitere Farben siehe Seite 340.

Systemzubehör für Power-Turn-Hochstromklemmen PTPOWER 35 mm²

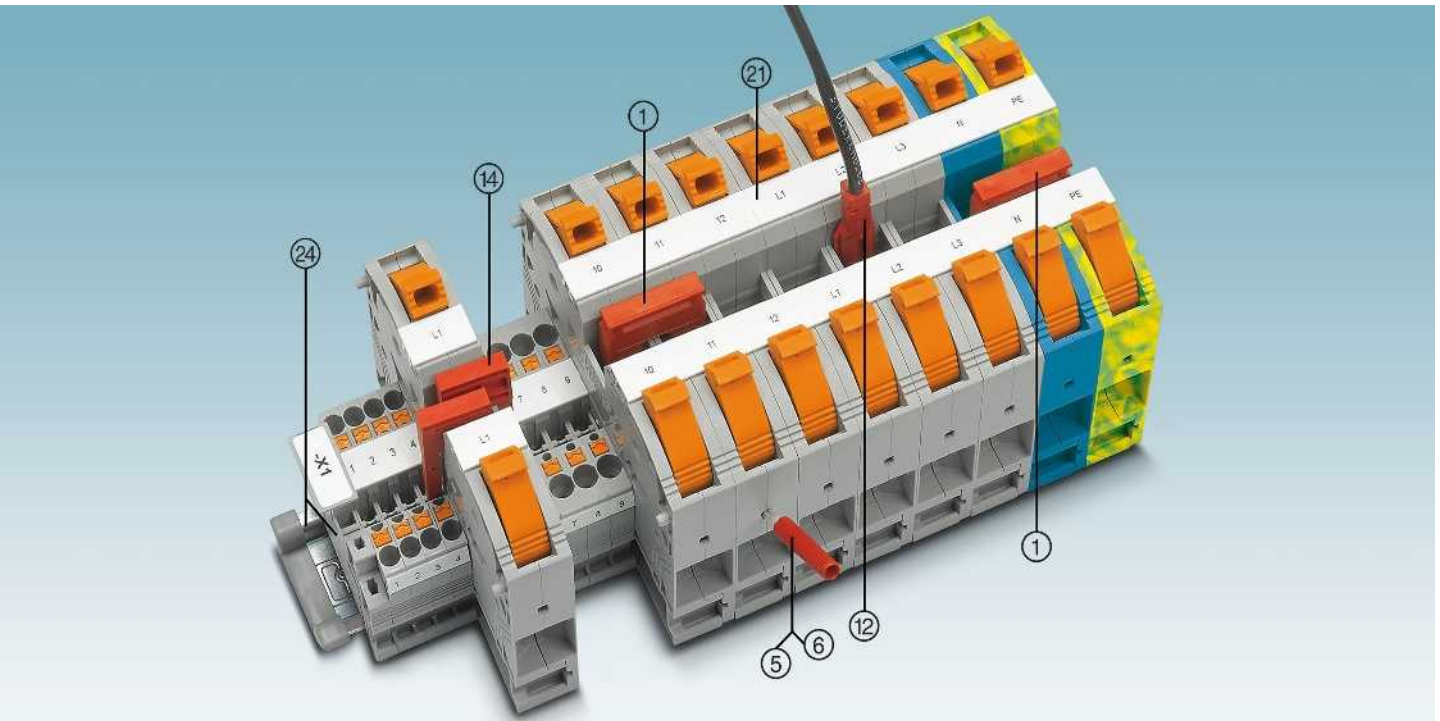

Beschreibung	Polzahl	Farbe	Typ	Artikel-Nr.	VPE	Typ	Artikel-Nr.	VPE
① Steckbrücke ¹⁾	2	rot	FBS 2-16	3005963	10			
⑤ Prüfstecker-Metalteil		silber	MPS-MT	0201744	10			
⑥ Isolierhülse, für Metallteil MPS		rot	MPS-IH RD	0201676	10			
⑫ Prüfstecker, mit Leiter 2,5 mm ²		rot	PAI-ST 35/1000MM	3029994	20			
Schraubendreher			SZF 3-1,0X5,5	1206612	10			
⑭ Reduzierbrücke			RB PTPOWER 35-ST(2,5/4) Art.-Nr. 3030900 zur Reduzierbrückung auf ST 2,5 / PT 2,5 bzw. ST 4 / PT 4 RB PTPOWER 35-ST 16 Art.-Nr. 3032170 zur Reduzierbrückung auf ST 16 / PT 16					
② Beschriftung der Mittelnut			UC-TM 16, UCT-TM 16 oder ZB 16,3. Siehe auch Katalog 5, Auswahltabellen ab Seite 100.					
④ Tragschienen und Endhalter			Siehe Katalog 5.					
Vollständiges Zubehör siehe phoenixcontact.net/products			Hinweis: Ergänzendes oder abweichendes Zubehör ist beim Artikel dokumentiert.					

Power-Turn-Hochstromklemmen PTPOWER 35 mm²

Hochstromklemmen

Hinweise:
 1) Weiteres Zubehör und technische Daten siehe Seite 152.

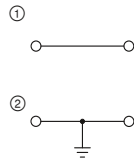

125 A, Durchgangsklemme

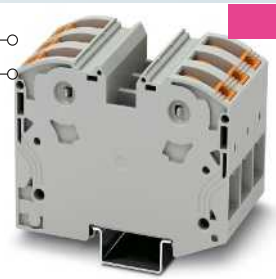
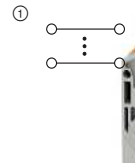

125 A, Klemmenblock

Abmessungen	
	[mm]
Max. elektrische Daten	
Max. Brückenstrom	[A]
Bemessungsdaten	
Bemessungsspannung	[V]
Nennstrom / Querschnitt	[A] / [mm ²]

Technische Daten ¹⁾				
Breite	Länge	Höhe		
16	91,6	62,3 (NS 35/15)		
I_{max} [A]	U_{max} [V]	max. Ø [mm ²]	AWG (UL)	
125	1000	6 - 35	-	
125				
IEC	UL / CUL	CSA	Ex	
1000	-	-	-	
125	-	-	-	

Technische Daten ¹⁾				
Breite	Länge	Höhe		
48	91,6	62,3 (NS 35/15)		
I_{max} [A]	U_{max} [V]	max. Ø [mm ²]	AWG (UL)	
125	1000	6 - 35	-	
125				
IEC	UL / CUL	CSA	Ex	
1000	-	-	-	
125	-	-	-	

Beschreibung		Farbe
Klemme		grau
		blau
		schwarz/gelb
Schutzleiterklemme		grün-gelb
Klemmenblock , 3 x grau		grau
3 x grau, 1 x blau		grau/blau
3 x grau, 1 x schwarz-gelb		grau/schwarz-gelb
		gelb
3 x grau, 1 x blau, 1 x schwarz-gelb		grau/blau/schwarz-gelb

Bestelldaten			
Typ	Artikel-Nr.	VPE	
PTPOWER 35	① 3212064	10	
PTPOWER 35 BU	① 3212065	10	
PTPOWER 35-FE	① 3212081	10	
PTPOWER 35-PE	② 3212066	10	

Bestelldaten			
Typ	Artikel-Nr.	VPE	
PTPOWER 35-3L	① 3212068	10	
PTPOWER 35-3L/N	① 3212069	10	
PTPOWER 35-3L/FE	① 3212070	10	
PTPOWER 35-3L/N/FE	① 3212071	10	

Hochstromklemmen zur Direktmontage

Hinweise:
 1) Weiteres Zubehör und technische Daten siehe Seite 152.

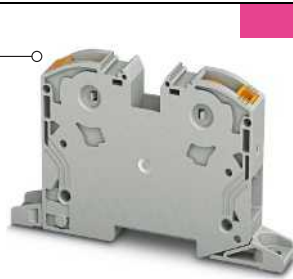
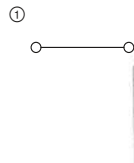

125 A, Durchgangsklemme zur Direktmontage

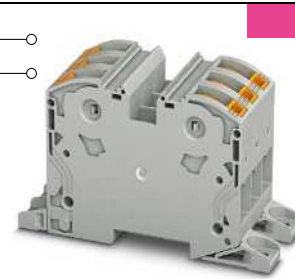
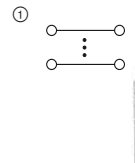

125 A, Klemmenblock zur Direktmontage

Abmessungen	
	[mm]
Max. elektrische Daten	
Max. Brückenstrom	[A]
Bemessungsdaten	
Bemessungsspannung	[V]
Nennstrom / Querschnitt	[A] / [mm ²]

Technische Daten ¹⁾				
Breite	Länge	Höhe		
16	91,6	62,3 (NS 35/15)		
I_{max} [A]	U_{max} [V]	max. Ø [mm ²]	AWG (UL)	
125	1000	6 - 35	-	
125				
IEC	UL / CUL	CSA	Ex	
1000	-	-	-	
125	-	-	-	

Technische Daten ¹⁾				
Breite	Länge	Höhe		
48	91,6	62,3 (NS 35/15)		
I_{max} [A]	U_{max} [V]	max. Ø [mm ²]	AWG (UL)	
125	1000	6 - 35	-	
125				
IEC	UL / CUL	CSA	Ex	
1000	-	-	-	
125	-	-	-	

Beschreibung		Farbe
Klemme , zur Direktmontage		grau
		blau
		schwarz/gelb
Klemmenblock , zur Direktmontage, 3x grau		grau
3 x grau, 1 x blau		grau/blau
3 x grau, 1 x schwarz-gelb		grau/schwarz-gelb
		gelb
3 x grau, 1 x blau, 1 x schwarz-gelb		grau/blau/schwarz-gelb

Bestelldaten			
Typ	Artikel-Nr.	VPE	
PTPOWER 35-F	① 3212078	10	
PTPOWER 35-F BU	① 3212079	10	
PTPOWER 35-FE-F	① 3212082	10	

Bestelldaten			
Typ	Artikel-Nr.	VPE	
PTPOWER 35-3L-F	① 3212072	10	
PTPOWER 35-3L/N-F	① 3212073	10	
PTPOWER 35-3L/FE-F	① 3212075	10	
PTPOWER 35-3L/N/FE-F	① 3212076	10	

Reihenklempen - CLIPLINE complete

Power-Turn-Hochstromklempen PTPOWER 50 mm²

Allgemeine technische Daten für Power-Turn-Hochstromklempen PTPOWER 50 mm²

Bemessungsdaten		IEC 60947-7-1 / IEC 60947-7-2			
Bemessungsquerschnitt	[mm ²]	50			
Querschnittsbereich	AWG	8 - 2/0			
Anschlussvermögen		starr	flexibel	Aderendhülse ohne/m. Kunststoffhülse	
1 Leiter	[mm ²]	10 - 70	10 - 70	10 - 50	10 - 50
2 Leiter flexibel mit TWIN-Aderendhülse	[mm ²]	-	-	-	10 - 16
Anschlussquerschnitte direkt steckbar	[mm ²]	10 - 70	-	10 - 50	10 - 50
Max. Querschnitt mit Einlegebrücke	[mm ²]	50	50	-	-
Allgemeine Daten					
Abisolierlänge	[mm]	30			
Isolierstoff		PA			
Brennbarkeitsklasse nach UL 94		V0			

Hinweise:



Neben dem Artikel finden Sie die elektrische Innenbeschriftung als Schaltbild. Freie Verbindungsstellen für Brückungen werden durch einen schwarzen Punkt dargestellt.

Die angegebenen technischen Daten und Zulassungen beziehen sich auf den ersten Artikel je Spalte. Angaben für die folgenden Artikel entnehmen Sie bitte phoenixcontact.net/products

¹⁾ Der Brückenstrom ist beim jeweiligen Artikel dokumentiert. Weitere Farben siehe Seite 340.

Systemzubehör für Power-Turn-Hochstromklempen PTPOWER 50 mm²

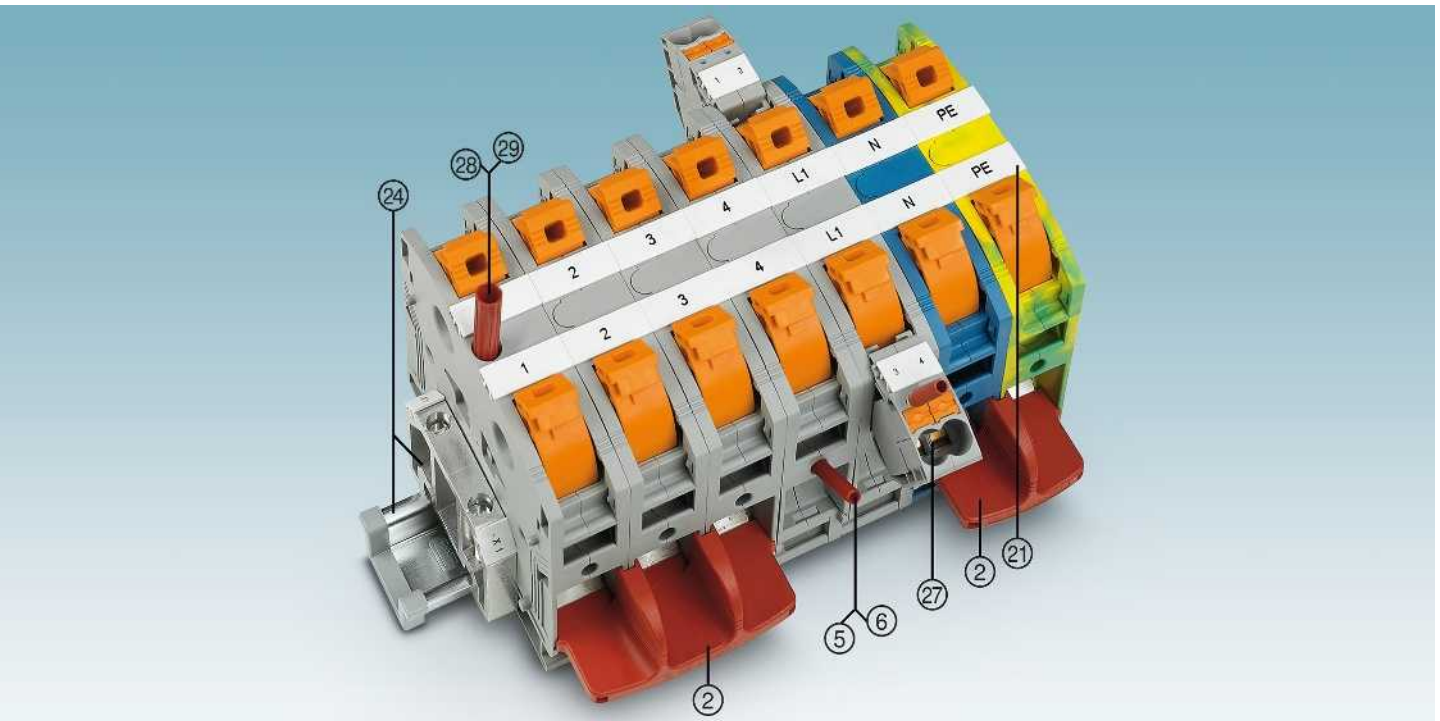

Beschreibung	Polzahl	Farbe	Typ	Artikel-Nr.	VPE	Typ	Artikel-Nr.	VPE
② Einlegebrücke ¹⁾	2	rot	EB 2-20/PT	3260067	10			
	3	rot	EB 3-20/PT	3260068	10			
⑤ Prüfstecker-Metalteil		silber	MPS-MT	0201744	10			
⑥ Isolierhülse, für Metalteil MPS		rot	MPS-IH RD	0201676	10			
⑦ Abgriffklemme		grau	AGK 10-PTPOWER	3260145	10			
		blau	AGK 10-PTPOWER BU	3260148	10			
		grün/gelb	AGK 10-PTPOWER GN/YE	3260151	10			
		schwarz/gelb	AGK 10-PTPOWER BK/YE	3260154	10			
Schraubendreher			SZF 3-1,0X5,5	1206612	10			
② Beschriftung der Mittelnut	UC-TM 16, UCT-TM 16 oder ZB 16,3. Siehe auch Katalog 5, Auswahltabellen ab Seite 100.							
④ Tragschienen und Endhalter	Siehe Katalog 5.							
⑧ Prüfstecker	MPS-MT/ 4MM und PS-IH RD siehe Seite 346.							
Vollständiges Zubehör siehe phoenixcontact.net/products	Hinweis: Ergänzendes oder abweichendes Zubehör ist beim Artikel dokumentiert.							

Power-Turn-Hochstromklemmen PTPOWER 50 mm²

Hochstromklemmen

Hinweise:
 1) Weiteres Zubehör und technische Daten siehe Seite 154.

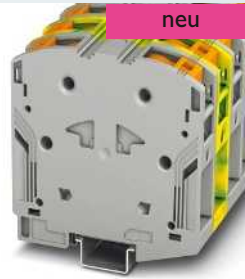
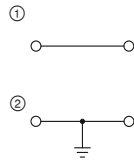

150 A, Durchgangsklemme

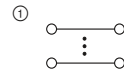

150 A, Klemmenblock

Abmessungen	
	[mm]
Max. elektrische Daten	
Max. Brückenstrom	[A]
Bemessungsdaten	
Bemessungsspannung	[V]
Nennstrom / Querschnitt	[A] / [mm ²]

Technische Daten ¹⁾				
Breite	Länge	Höhe		
20	101	105 (NS 35/15)		
I_{max} [A]	U_{max} [V]	max. Ø [mm ²]	AWG (UL)	
150	1500	10 - 70	-	
150				
IEC	UL / CUL	CSA	Ex	
1500	-	-	-	
150	-	-	-	

Technische Daten ¹⁾				
Breite	Länge	Höhe		
60	101	105 (NS 35/15)		
I_{max} [A]	U_{max} [V]	max. Ø [mm ²]	AWG (UL)	
150	1500	10 - 70	-	
150				
IEC	UL / CUL	CSA	Ex	
1500	-	-	-	
150	-	-	-	

Beschreibung	Farbe
Klemme	grau
	blau
	schwarz/gelb
mit Prüfabgriff 4 mm	grau
Schutzleiterklemme	grün-gelb
Klemmenblock, 3 x grau	grau
3 x grau, 1 x blau	grau/blau
3 x grau, 1 x schwarz-gelb	grau/schwarz-gelb
	gelb
3 x grau, 1 x blau, 1 x schwarz-gelb	grau/blau/schwarz-gelb

Bestelldaten			
Typ	Artikel-Nr.	VPE	
PTPOWER 50	① 3260050	10	
PTPOWER 50 BU	① 3260051	10	
PTPOWER 50-FE	① 3260063	10	
PTPOWER 50 P	① 3260065	10	
PTPOWER 50-PE	② 3260052	10	

Bestelldaten			
Typ	Artikel-Nr.	VPE	
PTPOWER 50-3L	① 3260053	10	
PTPOWER 50-3L/N	① 3260054	10	
PTPOWER 50-3L/FE	① 3260055	10	
PTPOWER 50-3L/N/FE	① 3260056	10	

Hochstromklemmen zur Direktmontage

Hinweise:
 1) Weiteres Zubehör und technische Daten siehe Seite 154.



150 A, Durchgangsklemme zur Direktmontage

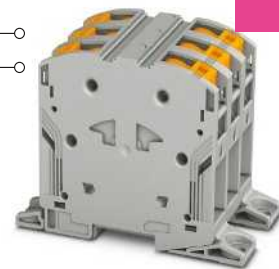
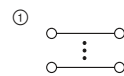

150 A, Klemmenblock zur Direktmontage

Abmessungen	
	[mm]
Max. elektrische Daten	
Max. Brückenstrom	[A]
Bemessungsdaten	
Bemessungsspannung	[V]
Nennstrom / Querschnitt	[A] / [mm ²]

Technische Daten ¹⁾				
Breite	Länge	Höhe		
20	101	105 (NS 35/15)		
I_{max} [A]	U_{max} [V]	max. Ø [mm ²]	AWG (UL)	
150	1500	10 - 70	-	
150				
IEC	UL / CUL	CSA	Ex	
1500	-	-	-	
150	-	-	-	

Technische Daten ¹⁾				
Breite	Länge	Höhe		
60	101	105 (NS 35/15)		
I_{max} [A]	U_{max} [V]	max. Ø [mm ²]	AWG (UL)	
150	1500	10 - 70	-	
150				
IEC	UL / CUL	CSA	Ex	
1500	-	-	-	
150	-	-	-	

Beschreibung	Farbe
Klemme, zur Direktmontage	grau
	blau
	schwarz/gelb
Klemmenblock, zur Direktmontage, mit drei grauen Durchgangsklemmen	grau
3 x grau, 1 x blau	grau/blau
3 x grau, 1 x schwarz-gelb	grau/schwarz-gelb
	gelb
3 x grau, 1 x blau, 1 x schwarz-gelb	grau/blau/schwarz-gelb

Bestelldaten			
Typ	Artikel-Nr.	VPE	
PTPOWER 50-F	① 3260061	10	
PTPOWER 50-F BU	① 3260062	10	
PTPOWER 50-FE-F	① 3260064	10	

Bestelldaten			
Typ	Artikel-Nr.	VPE	
PTPOWER 50-3L-F	① 3260057	10	
PTPOWER 50-3L/N-F	① 3260058	10	
PTPOWER 50-3L/FE-F	① 3260059	10	
PTPOWER 50-3L/N/FE-F	① 3260060	10	

Reihenklempen - CLIPLINE complete

Power-Turn-Hochstromklempen PTPOWER 95 mm²

Allgemeine technische Daten für Power-Turn-Hochstromklempen PTPOWER 95 mm²

Bemessungsdaten		IEC 60947-7-1 / IEC 60947-7-2			
Bemessungsquerschnitt	[mm ²]	95			
Querschnittsbereich	AWG	4 - 3/0			
Anschlussvermögen		starr	flexibel	Aderendhülse ohne/m. Kunststoffhülse	
1 Leiter	[mm ²]	25 - 95	25 - 95	25 - 95	25 - 95
2 Leiter flexibel mit TWIN-Aderendhülse	[mm ²]	-	-	-	-
Anschlussquerschnitte direkt steckbar	[mm ²]	25 - 95	-	25 - 95	25 - 95
Max. Querschnitt mit Einlegebrücke	[mm ²]	95	70	-	-
Allgemeine Daten					
Abisolierlänge	[mm]	40			
Isolierstoff		PA			
Brennbarkeitsklasse nach UL 94		V0			

Hinweis: Ergänzende oder abweichende Daten sind beim Artikel dokumentiert.

Hinweise:



Neben dem Artikel finden Sie die elektrische Innenbeschriftung als Schaltbild. Freie Verbindungsstellen für Brückungen werden durch einen schwarzen Punkt dargestellt.

Die angegebenen technischen Daten und Zulassungen beziehen sich auf den ersten Artikel je Spalte. Angaben für die folgenden Artikel entnehmen Sie bitte phoenixcontact.net/products

¹⁾ Der Brückenstrom ist beim jeweiligen Artikel dokumentiert. Weitere Farben siehe Seite 340.

Systemzubehör für Power-Turn-Hochstromklempen PTPOWER 95 mm²

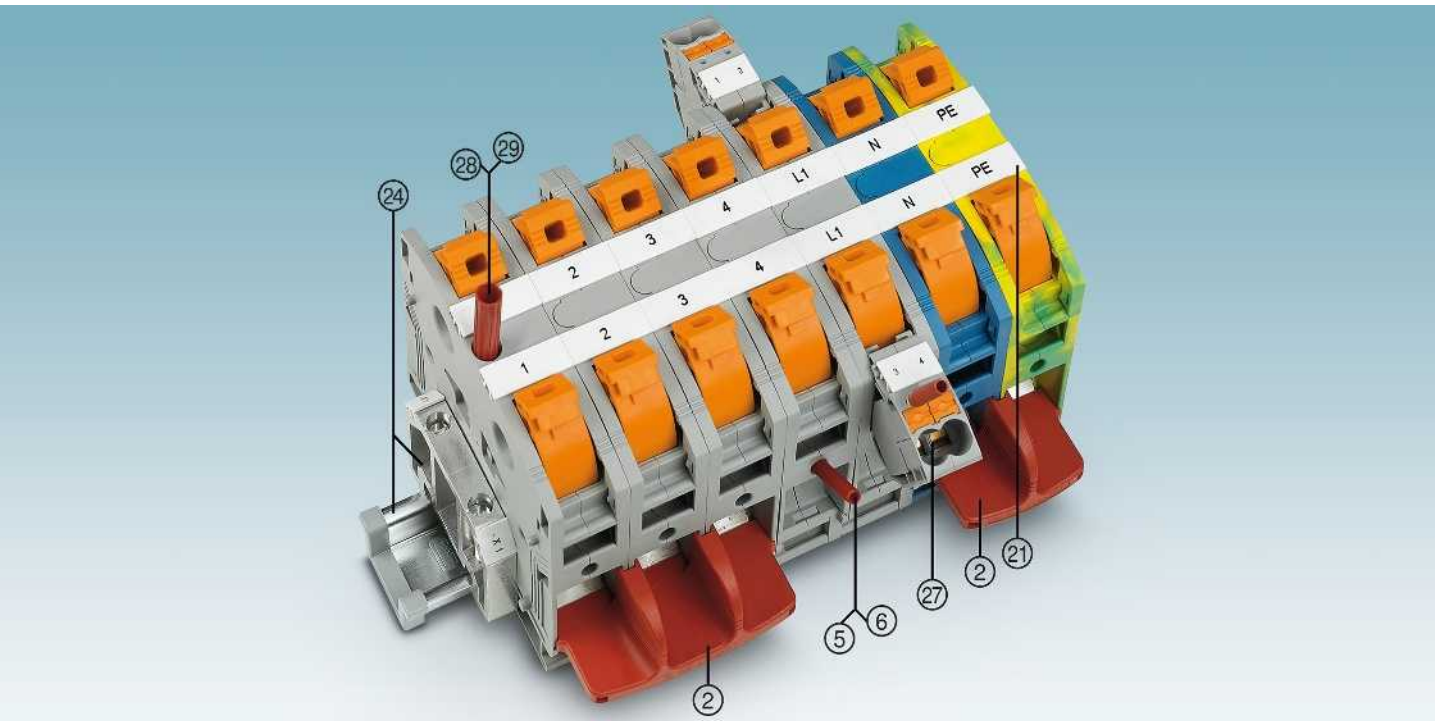

Beschreibung	Polzahl	Farbe	Typ	Artikel-Nr.	VPE	Typ	Artikel-Nr.	VPE
② Einlegebrücke ¹⁾	2	rot	EB 2-20/PT	3260067	10			
	3	rot	EB 3-20/PT	3260068	10			
⑤ Prüfstecker-Metalteil		silber	MPS-MT	0201744	10			
⑥ Isolerhülse, für Metalteil MPS		rot	MPS-IH RD	0201676	10			
⑦ Abgriffklemme		grau	AGK 10-PTPOWER	3260145	10			
		blau	AGK 10-PTPOWER BU	3260148	10			
		grün/gelb	AGK 10-PTPOWER GN/YE	3260151	10			
		schwarz/gelb	AGK 10-PTPOWER BK/YE	3260154	10			
Schraubendreher			SZF 3-1,0X5,5	1206612	10			
② Beschriftung der Mittelnut	UC-TM 16, UCT-TM 16 oder ZB 16,3. Siehe auch Katalog 5, Auswahltabellen ab Seite 100.							
④ Tragschienen und Endhalter	Siehe Katalog 5.							
⑤ Prüfstecker	MPS-MT/ 4MM und PS-IH RD siehe Seite 346.							
Vollständiges Zubehör siehe phoenixcontact.net/products	Hinweis: Ergänzendes oder abweichendes Zubehör ist beim Artikel dokumentiert.							

Power-Turn-Hochstromklemmen PTPOWER 95 mm²

Hochstromklemmen

Hinweise:
 1) Weiteres Zubehör und technische Daten siehe Seite 156.
 Installationshinweise und Verwendung von Zubehör für Ex-Anwendungen siehe Seite 602.

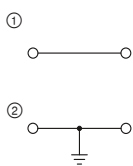

232 A, Durchgangsklemme

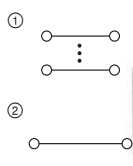

232 A, Klemmenblock

UL **IS** **ERC**
 Ex: **SEV14ATEX0156U / IECExSEV14.0013U**

Technische Daten ¹⁾			
Breite	Länge	Höhe	
25	105,5	108,7 (NS 35/15)	
I_{max} [A]	U_{max} [V]	max. Ø [mm ²]	AWG (UL)
232	1500	25 - 95	4-4/0
150			
IEC	UL / CUL	CSA	Ex
1500	1000	-	1100
232 / 95	230	-	215 / 95

Bestelldaten		
Typ	Artikel-Nr.	VPE
PTPOWER 95	① 3260100	10
PTPOWER 95 BU	① 3260103	10
PTPOWER 95-FE	① 3260139	10
PTPOWER 95 P	① 3260163	10
PTPOWER 95-PE	② 3260106	10

UL **IS** **ERC**

Technische Daten ¹⁾			
Breite	Länge	Höhe	
75	105,5	108,7 (NS 35/15)	
I_{max} [A]	U_{max} [V]	max. Ø [mm ²]	AWG (UL)
232	1500	25 - 95	4-4/0
150			
IEC	UL / CUL	CSA	Ex
1500	1000	-	-
232 / 95	230	-	-

Bestelldaten		
Typ	Artikel-Nr.	VPE
PTPOWER 95-3L	① 3260109	3
PTPOWER 95-3L/N	② 3260112	2
PTPOWER 95-3L/FE	② 3260115	2
PTPOWER 95-3L/N/FE	② 3260118	2

Abmessungen	[mm]
Max. elektrische Daten	
Max. Brückenstrom	[A]
Bemessungsdaten	
Bemessungsspannung	[V]
Nennstrom / Querschnitt	[A] / [mm ²]

Beschreibung	Farbe
Klemme	grau
	blau
	schwarz/gelb
mit Prüfabgriff 4 mm	grau
Schutzleiterklemme	grün/gelb
Klemmenblock, 3 x grau	grau
3 x grau	grau/blau
3 x grau, 1 x schwarz-gelb	grau/schwarz-gelb
3 x grau, 1 x blau, 1 x schwarz-gelb	grau/blau/schwarz-gelb

Hochstromklemmen zur Direktmontage

Hinweise:
 1) Weiteres Zubehör und technische Daten siehe Seite 156.
 Bohrplan siehe phoenixcontact.net/products
 Installationshinweise und Verwendung von Zubehör für Ex-Anwendungen siehe Seite 602.

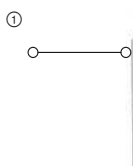

232 A, Durchgangsklemme, zur Direktmontage

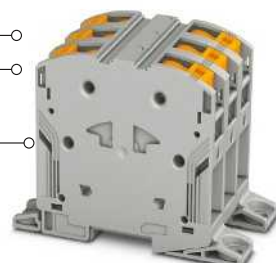
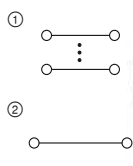

232 A, Klemmenblock zur Direktmontage

UL **IS** **ERC**
 Ex: **SEV14ATEX0156U / IECExSEV14.0013U**

Technische Daten ¹⁾			
Breite	Länge	Höhe	
25	139,1	99,8	
I_{max} [A]	U_{max} [V]	max. Ø [mm ²]	AWG (UL)
232	1500	25 - 95	4-4/0
150			
IEC	UL / CUL	CSA	Ex
1500	1000	-	1100
232 / 95	230	-	215 / 95

Bestelldaten		
Typ	Artikel-Nr.	VPE
PTPOWER 95-F	① 3260133	10
PTPOWER 95-F BU	① 3260136	10
PTPOWER 95-FE-F	① 3260142	10

UL **IS** **ERC**

Technische Daten ¹⁾			
Breite	Länge	Höhe	
75	139,1	99,8	
I_{max} [A]	U_{max} [V]	max. Ø [mm ²]	AWG (UL)
232	1500	25 - 95	4-4/0
150			
IEC	UL / CUL	CSA	Ex
1500	1000	-	-
232 / 95	230	-	-

Bestelldaten		
Typ	Artikel-Nr.	VPE
PTPOWER 95-3L-F	① 3260121	3
PTPOWER 95-3L/N-F	② 3260124	2
PTPOWER 95-3L/FE-F	② 3260127	2
PTPOWER 95-3L/N/FE-F	② 3260130	2

Abmessungen	[mm]
Max. elektrische Daten	
Max. Brückenstrom	[A]
Bemessungsdaten	
Bemessungsspannung	[V]
Nennstrom / Querschnitt	[A] / [mm ²]

Beschreibung	Farbe
Klemme, zur Direktmontage	grau
	blau
	schwarz/gelb
Klemmenblock, zur Direktmontage, mit drei grauen Durchgangsklemmen	grau
3 x grau, 1 x blau	grau/blau
3 x grau, 1 x schwarz-gelb	grau/schwarz-gelb
3 x grau, 1 x blau, 1 x schwarz-gelb	grau/blau/schwarz-gelb

Reihenklempen - CLIPLINE complete

Power-Turn-Hochstromklemmen PTPOWER 150 mm²

Allgemeine technische Daten für Power-Turn-Hochstromklemmen PTPOWER 150 mm²

Bemessungsdaten		IEC 60947-7-1 / IEC 60947-7-2			
Bemessungsquerschnitt	[mm ²]	150			
Querschnittsbereich	AWG	1/0 - 300 kcmil			
Anschlussvermögen		starr	flexibel	Aderendhülse ohne/m. Kunststoffhülse	
1 Leiter	[mm ²]	50 - 150	50 - 150	50 - 95	50 - 95
2 Leiter flexibel mit TWIN-Aderendhülse	[mm ²]	-	-	-	-
Anschlussquerschnitte direkt steckbar	[mm ²]	50 - 150	-	50 - 95	50 - 95
Max. Querschnitt mit Einlegebrücke	[mm ²]	150	150	-	-
Allgemeine Daten					
Abisolierlänge	[mm]	40			
Isolierstoff		PA			
Brennbarkeitsklasse nach UL 94		V0			

Hinweise:



Neben dem Artikel finden Sie die elektrische Innenbeschriftung als Schaltbild. Freie Verbindungsstellen für Brücken werden durch einen schwarzen Punkt dargestellt.

Die angegebenen technischen Daten und Zulassungen beziehen sich auf den ersten Artikel je Spalte. Angaben für die folgenden Artikel entnehmen Sie bitte phoenixcontact.net/products

¹⁾ Der Brückenstrom ist beim jeweiligen Artikel dokumentiert. Weitere Farben siehe Seite 340.

Systemzubehör für Power-Turn-Hochstromklemmen PTPOWER 150 mm²

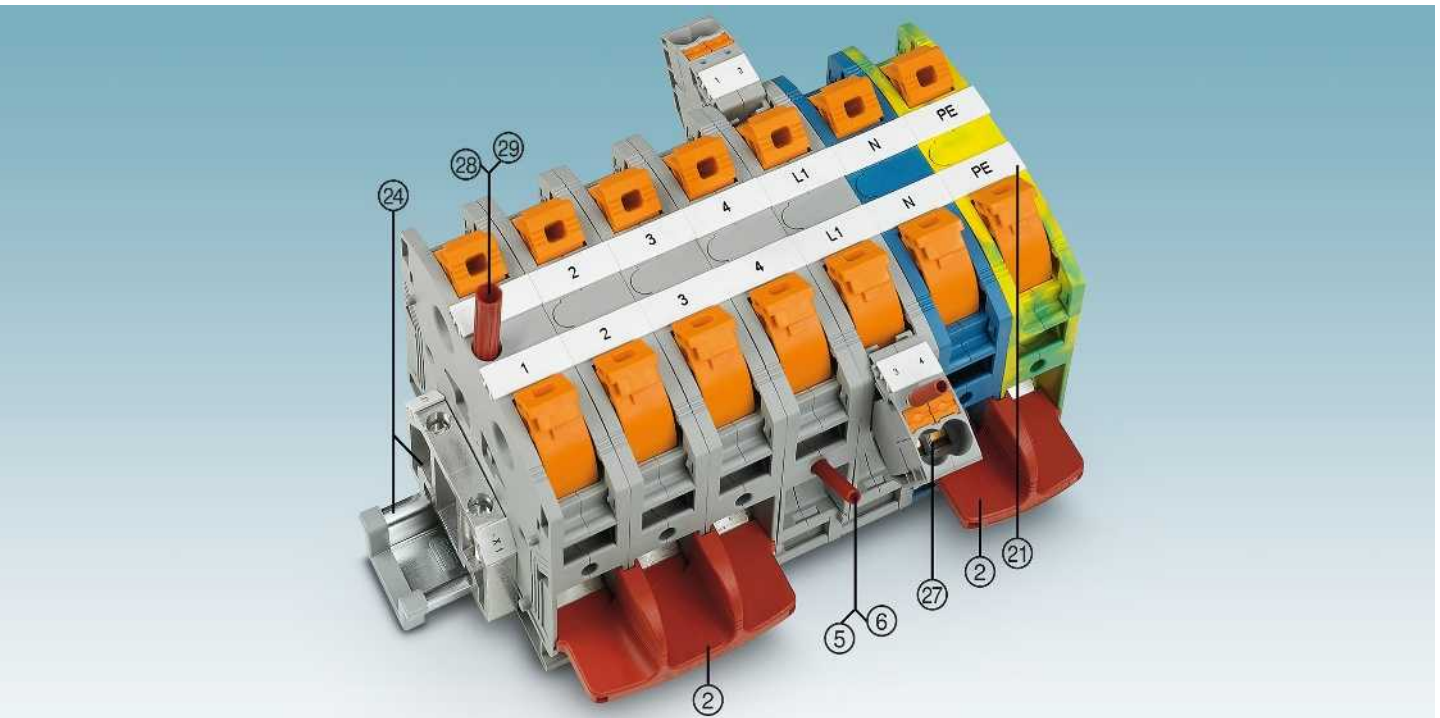

Beschreibung	Polzahl	Farbe	Typ	Artikel-Nr.	VPE	Typ	Artikel-Nr.	VPE
② Einlegebrücke ¹⁾	2	rot	EB 2-31/PT	3215057	5			
	3	rot	EB 3-31/PT	3215058	5			
⑤ Prüfstecker-Metalteil		silber	MPS-MT	0201744	10			
⑥ Isolierhülse, für Metalteil MPS		rot	MPS-IH RD	0201676	10			
⑦ Abgriffklemme		grau	AGK 10-PTPOWER	3260145	10			
		blau	AGK 10-PTPOWER BU	3260148	10			
		grün/gelb	AGK 10-PTPOWER GN/YE	3260151	10			
		schwarz/gelb	AGK 10-PTPOWER BK/YE	3260154	10			
Schraubendreher			SZF 3-1,0X5,5	1206612	10			
⑩ Beschriftung der Mittelnut	UC-TM 16, UCT-TM 16 oder ZB 16,3. Siehe auch Katalog 5, Auswahltabellen ab Seite 100.							
⑫ Tragschienen und Endhalter	Siehe Katalog 5.							
⑬ Prüfstecker	MPS-MT/ 4MM und PS-IH RD siehe Seite 346.							
Vollständiges Zubehör siehe phoenixcontact.net/products								
Hinweis: Ergänzendes oder abweichendes Zubehör ist beim Artikel dokumentiert.								

Power-Turn-Hochstromklemmen PTPOWER 150 mm²

Hochstromklemmen

Hinweise:

1) Weiteres Zubehör und technische Daten siehe Seite 158.

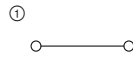

309 A, Durchgangsklemme

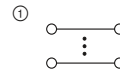

309 A, Klemmenblock

ERC

Technische Daten¹⁾

Breite	Länge	Höhe		
31	116,4	116,5 (NS 35/15)		
$I_{max.}$ [A]	$U_{max.}$ [V]	max. Ø [mm ²]	AWG (UL)	
309	1500	50 - 150	-	
150				
IEC	UL / CUL	CSA	Ex	
1500	-	-	-	
309 / 150	-	-	-	

Bestelldaten

Typ	Artikel-Nr.	VPE
PTPOWER 150	① 3215000	3
PTPOWER 150 BU	① 3215001	3
PTPOWER 150-FE	① 3215002	3
PTPOWER 150 P	① 3215003	3
PTPOWER 150 P BU	① 3215004	3

ERC

Technische Daten¹⁾

Breite	Länge	Höhe		
93	116,4	108,7 (NS 35/15)		
$I_{max.}$ [A]	$U_{max.}$ [V]	max. Ø [mm ²]	AWG (UL)	
309	1500	50 - 150	-	
150				
IEC	UL / CUL	CSA	Ex	
1500	-	-	-	
309 / 150	-	-	-	

Bestelldaten

Typ	Artikel-Nr.	VPE
PTPOWER 150-3L	① 3215005	1
PTPOWER 150-3L/N	① 3215006	1
PTPOWER 150-3L/FE	① 3215007	1
PTPOWER 150-3L/N/FE	① 3215008	1

Hochstromklemmen zur Direktmontage

Hinweise:

1) Weiteres Zubehör und technische Daten siehe Seite 158.

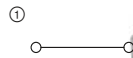

309 A, Durchgangsklemme, zur Direktmontage

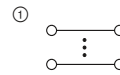

309 A, Klemmenblock zur Direktmontage

ERC

Technische Daten¹⁾

Breite	Länge	Höhe		
31	150	108,3		
$I_{max.}$ [A]	$U_{max.}$ [V]	max. Ø [mm ²]	AWG (UL)	
309	1500	50 - 150	-	
150				
IEC	UL / CUL	CSA	Ex	
1500	-	-	-	
309 / 150	-	-	-	

Bestelldaten

Typ	Artikel-Nr.	VPE
PTPOWER 150 F	① 3215030	3
PTPOWER 150 F BU	① 3215031	3
PTPOWER 150-FE-F	① 3215032	3

ERC

Technische Daten¹⁾

Breite	Länge	Höhe		
31	150	108,3		
$I_{max.}$ [A]	$U_{max.}$ [V]	max. Ø [mm ²]	AWG (UL)	
309	1500	50 - 150	-	
150				
IEC	UL / CUL	CSA	Ex	
1500	-	-	-	
309 / 150	-	-	-	

Bestelldaten

Typ	Artikel-Nr.	VPE
PTPOWER 150-3L-F	① 3215033	1
PTPOWER 150-3L/N-F	① 3215034	1
PTPOWER 150-3L/FE-F	① 3215035	1
PTPOWER 150-3L/N/FE-F	① 3215036	1

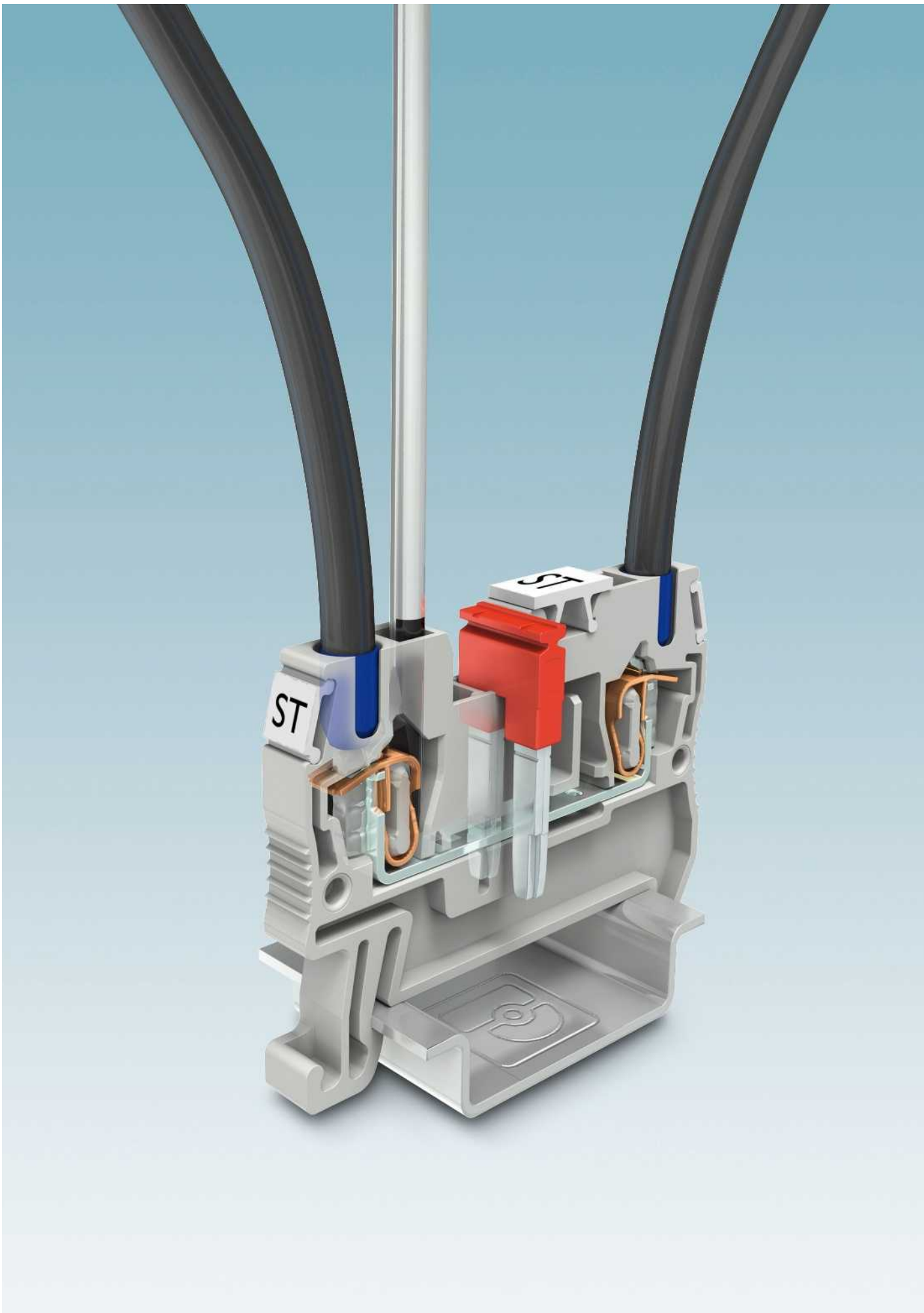

Zugfeder-Anschlussklemmen ST

Die Zugfeder-Anschlussklemmen ST aus dem CLIPLINE complete-System sind für die universelle federnde Leiterkontaktierung entwickelt worden. Die hohe Kontaktkraft garantiert eine vibrations sichere, gasdichte und langzeitstabile Verbindung.

Die komfortable Bedienung wird durch den kompakten Frontanschluss erreicht. Mit einem Standardschraubendreher wird die Klemmstelle geöffnet. Nach Einlegen des Leiters in den Klemmraum wird der Schraubendreher entfernt und der Leiter automatisch kontaktiert.

Kupferleiter aller Arten bis 35 mm² können ohne Vorbehandlung geklemmt werden.

Zugfeder-Anschlussklemmen bieten einen großen Fassungsraum, so dass auch Leiter im Nennquerschnitt sowohl mit als auch ohne Aderendhülsen verdrahtet werden können.

Programmübersicht

1,5 mm²

Durchgangs-, Mehrleiter- und Mehrstockklemmen sowie Schutzleiterklemmen **167**

2,5 mm²

Durchgangs-, Mehrleiter- und Mehrstockklemmen sowie Schutzleiterklemmen **171**

Initiatoren-/Aktorenklemmen **174**

Trenn- und Messertrennklemmen **176**

Diodenklemmen **178**

Hybridklemmen mit einseitigem Schraubanschluss **180**

Reihenklemmen in Pultbauform **180**

Trenn- und Messertrennklemmen in Pultbauform **181**

Miniklemmen **182**

4 mm²

Durchgangs-, Mehrleiter- und Mehrstockklemmen sowie Schutzleiterklemmen **187**

Sicherungsklemmen und konturgleiche Hebeltrennklemmen **189**

Trenn- und Messertrennklemmen **190**

Diodenklemmen **190**

Hybridklemmen mit einseitigem Schraubanschluss **191**

Reihenklemmen in Pultbauform **191**

Trenn- und Messertrennklemmen in Pultbauform **193**

6 mm²

Durchgangs-, Mehrleiter- sowie Schutzleiterklemmen **195**

Messwandler-Trennklemmen **196**

Diodenklemmen **197**

Reihenklemmen in Pultbauform **197**

Sicherungsklemmen **199**

10 mm²

Durchgangs-, Mehrleiter- sowie Schutzleiterklemmen **201**

Installationsklemmen **201**

Hybridklemmen mit einseitigem Schraubanschluss **202**

16 mm²

Durchgangs-, Mehrleiter- sowie Schutzleiterklemmen **205**

Installationsklemmen **205**

35 mm²

Durchgangs- und Schutzleiterklemmen **207**

Hybridklemmen mit einseitigem Schraubanschluss **207**

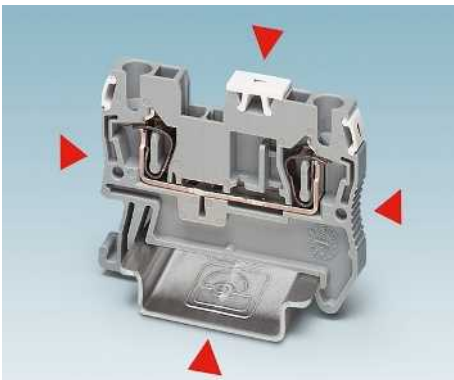
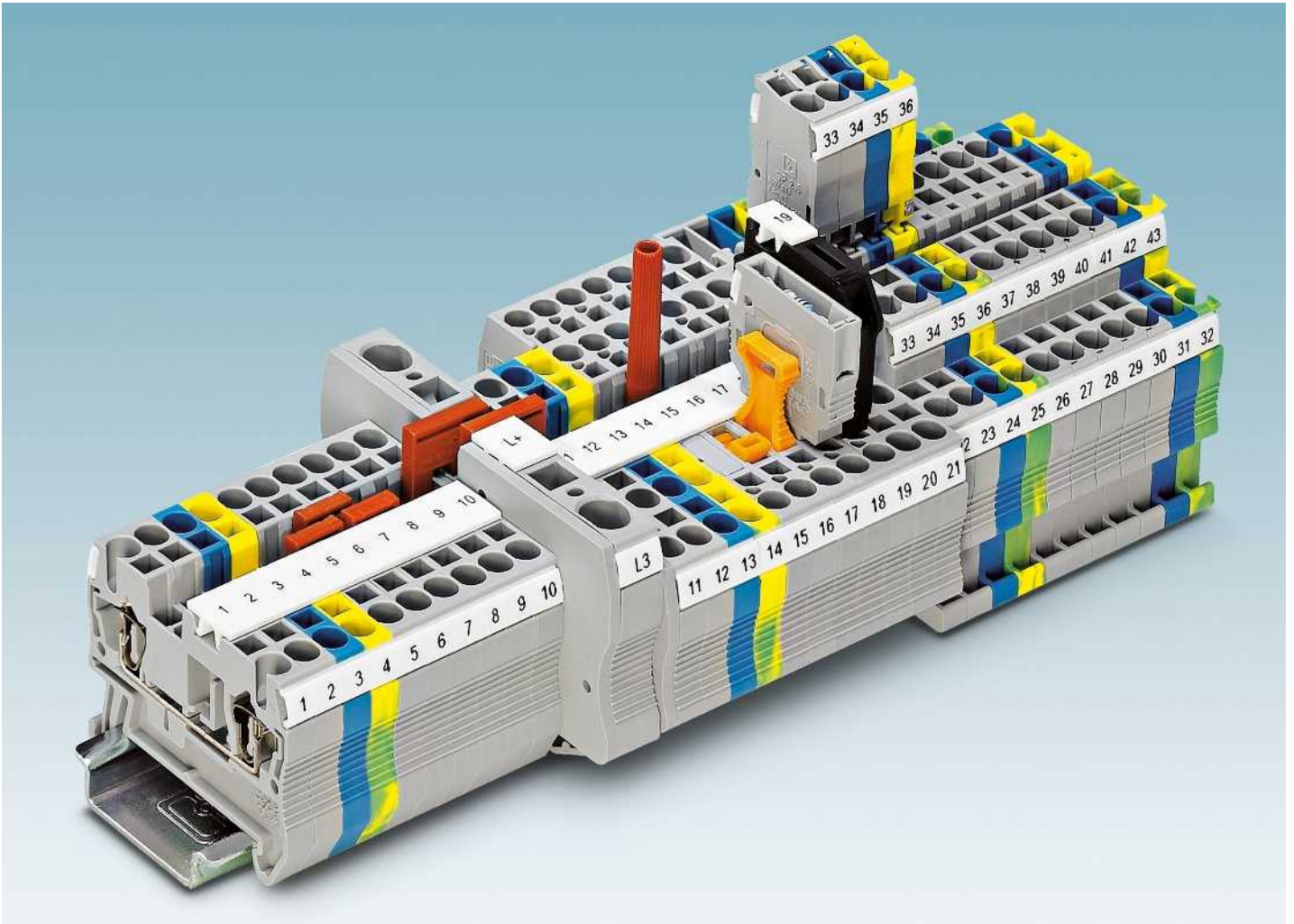

Platzsparende Bauform

Aufgrund der platzsparenden Bauform und der Leiterzuführung von oben, sind Zugfederklemmen ST ideal geeignet für Steueranlagen in denen wenig Platz zur Verfügung steht.

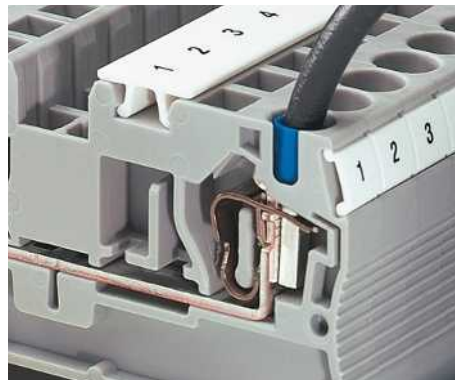

Maximaler Anschlussraum

Durch ihren maximalen Anschlussraum bieten Mini-Zugfederklemmen eine schnelle Verdrahtungsmöglichkeit flexibler und starrer Leiter, auch für Leiter im Nennquerschnitt mit konfektionierter Aderendhülse.



Großflächige Beschriftung

Die großflächige und eindeutige Markierung der Klemmstellen ist Voraussetzung für eine sichere und zeitsparende Installation. Zusätzlich ist jede Klemmstelle separat beschriftbar.



Die Reduzierbrücke ermöglicht eine einfache Verbindung von Klemmen unterschiedlicher Nennquerschnitte. Mit der Reduzierbrücke lassen sich Einspeiseblöcke zeitsparend aufbauen z. B. eine Zugfederklemme ST 10 mit einer ST 2,5 oder ST 4.

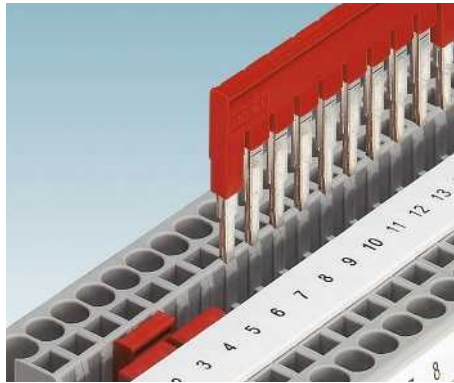

Mit dem doppelten Funktionsschacht können mit 2-poligen Brücken beliebig viele Klemmen miteinander verbunden werden. Die 2- bis 50-poligen Brücken ermöglichen die Brückung von bis zu 50 Klemmen in einem Arbeitsgang.

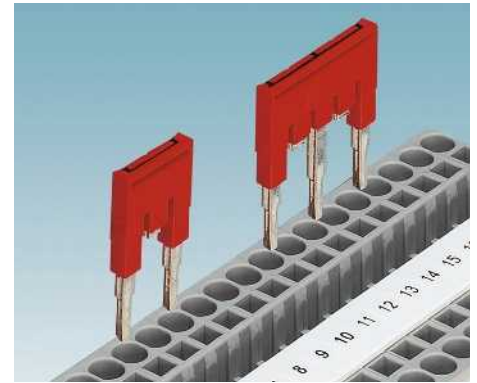

Eine überspringende Brückung wird durch Heraustrennen einzelner Kontaktungen aus der Standardbrücke hergestellt. So lassen sich durch eine Klemmenleiste zwei Potentiale parallel führen. Die Kontaktpunkte können zusätzlich markiert werden.

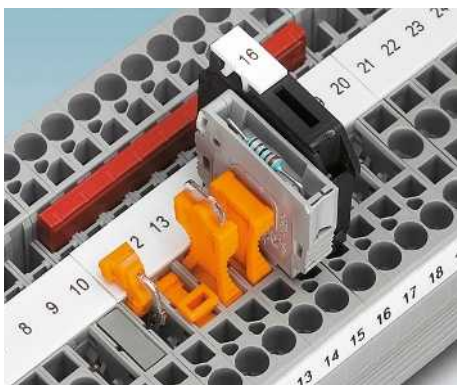

In die universelle Steckzone der Trennklemme lassen sich die isolierten Durchgangsverbinder P-FIX, Trennstecker P-DI, Bauelementestecker P-CO und die G-Sicherungsstecker P-FU einsetzen.

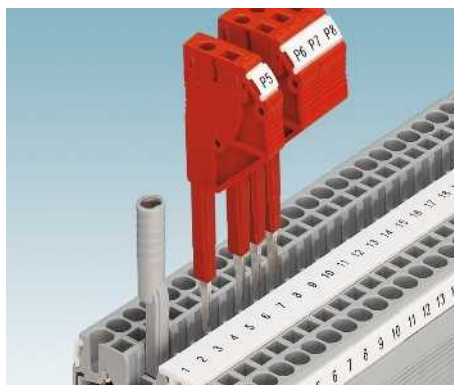

Für Messleitungen steht ein Prüfstecker mit 2,3-mm-Durchmesser zur Verfügung. Mit Prüfadaptern für Prüfstecker mit 4-mm-Durchmesser und den anreihbaren Prüfsteckern lassen sich alle Mess- und Prüfarbeiten zeitsparend realisieren.

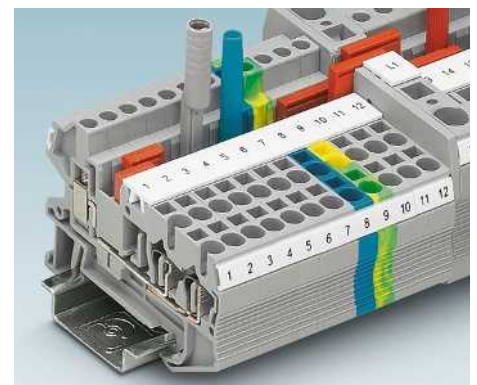

Die Hybridvarianten vereinen die Vorteile der Zugfederanschlusstechnik auf der einen mit dem universellen Schraubanschluss auf der anderen Seite.

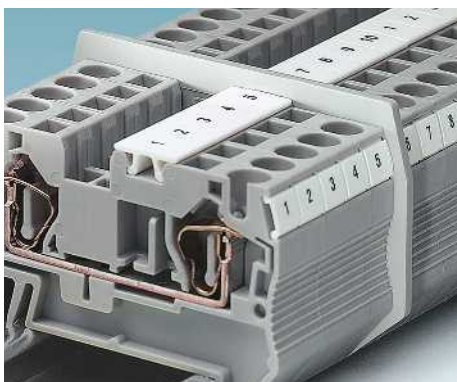

Die Abteilungstrennplatten stehen über die Klemmenkonturen hinaus. Sie bieten eine optische wie auch elektrische Gruppentrennung.



Deckelsegmente dienen der Abdeckung überstehender Klemmensegmente von Drei- und Vierleiterklemmen, beim Anreihen von Zweileiterklemmen. Die Fingerberührungssicherheit wird somit sichergestellt.

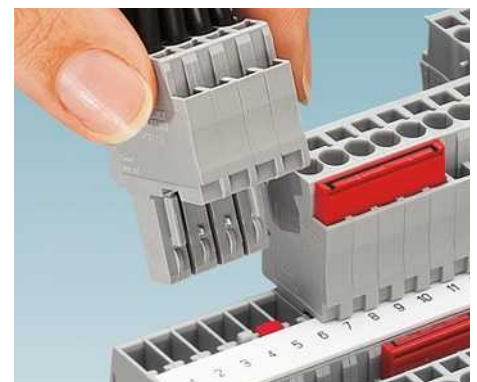

Um Signal- und Leistungsverdrahtung steckbar aufzubauen stehen Klemmen ST-COMBI zur Verfügung. Das System ist fingerberührungssicher und bietet selbstkonfigurierbare Stecker mit umfangreichen Zubehör. Siehe Kapitel „COMBI“, Seite 225.

Reihenklemmen - CLIPLINE complete

Zugfederanschlussklemmen ST

Durchgangs-, Mehrleiter- und Mehrstockklemmen ST ...

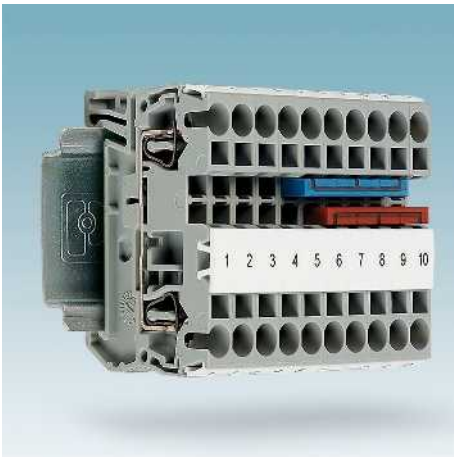

- Komfortabel in der Bedienung durch Frontanschluss
- Platzsparend dank kompakter Bauform
- Optimale Übersicht dank großer Markierungsflächen

i Ihr Webcode: **#0061**

Dreileiter-Initiatoren/Aktorenklemme STIO ...

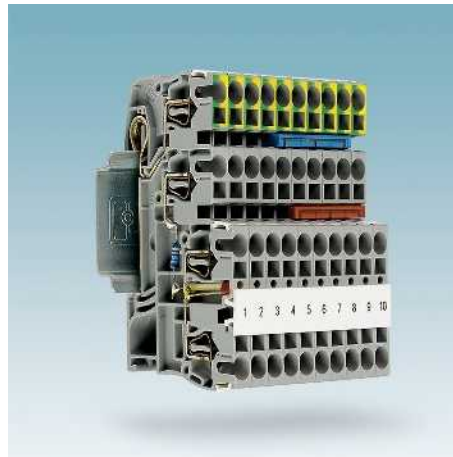

- Hohe Produktvielfalt durch Varianten mit PE-Funktion oder Leuchtanzeige
- Optimale Übersichtlichkeit der Signalanschlüsse dank vielfältiger Markierungsmöglichkeiten
- Modulare Erweiterbarkeit bis maximal 50 Pole, da Einspeiseklemmen konturgleich sind
- Einspeisung oder Erweiterung der Energie durch Einspeiseklemmen
- Potenzialversorgung über die Einspeiseklemmen STIO-IN

i Ihr Webcode: **#0062**

Trenn- und Messertrennklemmen ST ...



- Komfortable Auftrennung von Stromkreisen durch Hebeltrennmesser, Trennstecker oder Drehkontakt
- Bequeme Strommessung dank Prüfmöglichkeit vor und hinter der Trennstelle
- Sichere Bedienung, da Verrastung der Trennhebel in Endpositionen
- Individuelle Bestückung mit Trennelement, Sicherungsstecker, Bauelementestecker und Durchgangsverbinder

i Ihr Webcode: **#0063**

Installationsklemmen STI ...



- Platzsparend durch niedrige Bauform
- Volle Flexibilität – alle Installationsklemmen unterschiedlicher Anschlussstechniken untereinander kombinierbar
- Isolationsprüfung ohne Abklemmen des Neutralleiters – dank Trennschieber
- Schutz gegen unbeabsichtigtes Betätigen, da Trennschieber in Endlagen verrastbar

i Ihr Webcode: **#0066**

Miniklemmen MSB ...

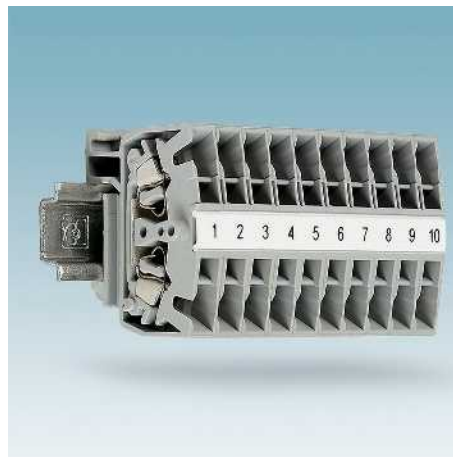

- Platzsparend, da kompakte Bauform und Montagemöglichkeit auf 15-mm-Tragschiene
- Horizontaler Anschluss für besonders flache Einbauten
- Vertikaler Anschluss bei eingeschränkten Platzverhältnissen
- Übersichtlich dank Beschriftung aller Klemmstellen

i Ihr Webcode: **#0067**

Messwandler-Trennklemmen STME ...



- Einfache und sichere Bedienung durch eindeutige Kennzeichnung der Schaltzustände
- Höchste Funktionalität – bis zu sechs universelle Funktionsschächte zur Potenzialverteilung oder für Prüfzwecke
- Modulare Erweiterbarkeit, durch konturgleiche Durchgangs- und Schutzleiterklemmen
- Modularer Aufbau von Wandler-schaltungen durch steckbare Messwandler-Trennklemmen

i Ihr Webcode: **#0064**

Hybridklemmen STU ...



- Anforderungen für interne und externe Verdrahtung gleichzeitig erfüllen, da unterschiedliche Anschlussarten in einer Klemme integriert sind
- Freie Wahl der Anslusstech-nik dank zweier Kombinationsmöglichkeiten
- Platzsparend dank kompakter Bauform
- Einheitliche Abstände zu Verdrahtungskä-nälen
- Konturgleiche Durchgangs- und Schutzlei-terklemmen

i Ihr Webcode: **#0065**

Reihenklemmen in Pultbauform STS ...



- Abgewinkelte Bauform ermöglicht mini-mierte Biegeradien zur besseren Lei-ter-führung
- Prädestiniert für den Einsatz auf Verdrahtungsrahmen anstelle üblicher Kanal-verdrahtung
- Zwei-, Drei- und Vierleiterklemmen in ei-ner Kontur fluchtend
- Universelle Trennzone auch zur Aufnah-me von Trennstecker, Durchgangsverbinder, Bauelemente- und Sicherungsstecker

i Ihr Webcode: **#0061**

Reihenklemmen - CLIPLINE complete

Zugfederanschlussklemmen ST 1,5 mm²

Allgemeine technische Daten für Zugfederanschlussklemmen ST 1,5 mm²

Bemessungsdaten		IEC 60947-7-1 / IEC 60947-7-2			
Bemessungsquerschnitt	[mm ²]	1,5			
Querschnittsbereich	AWG	28 - 16			
Anschlussvermögen		starr	flexibel	Aderendhülse ohne/m. Kunststoffhülse	
1 Leiter	[mm ²]	0,08 - 1,5	0,08 - 1,5	0,14 - 1,5	0,14 - 1,5
2 Leiter flexibel mit TWIN-Aderendhülse	[mm ²]	-	-	-	0,5
Allgemeine Daten					
Abisolierlänge	[mm]	10			
Isolierstoff		PA			
Brennbarkeitsklasse nach UL 94		V0			
Hinweis: Ergänzende oder abweichende Daten sind beim Artikel dokumentiert.					

Hinweise:



Neben dem Artikel finden Sie die elektrische Innenbeschriftung als Schaltbild. Freie Verbindungsstellen für Brückungen werden durch einen schwarzen Punkt dargestellt.

Die angegebenen technischen Daten und Zulassungen beziehen sich auf den ersten Artikel je Spalte. Angaben für die folgenden Artikel entnehmen Sie bitte phoenixcontact.net/products

¹⁾ Der Brückenstrom ist beim jeweiligen Artikel dokumentiert. Weitere Farben siehe Seite 340.

Systemzubehör für Zugfederanschlussklemmen ST 1,5 mm²

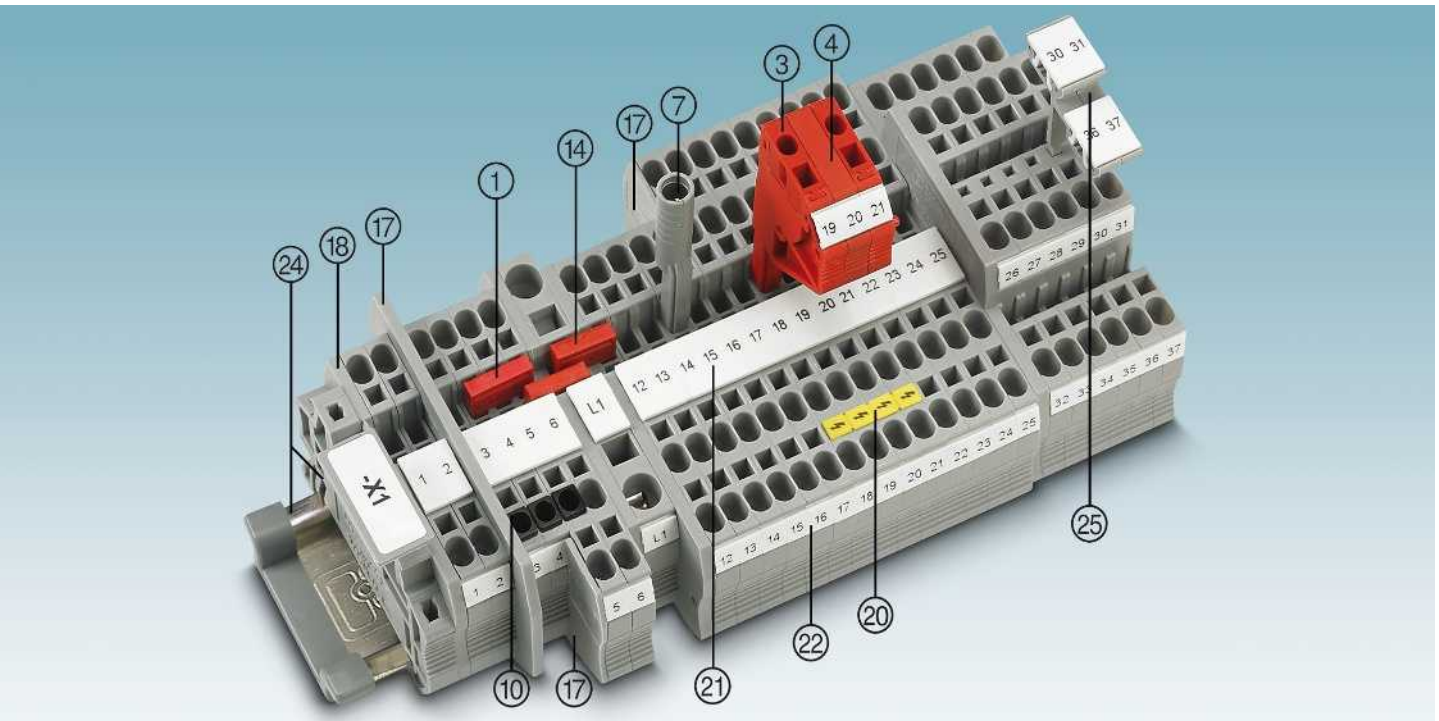

Beschreibung	Polzahl	Farbe	Typ	Artikel-Nr.	VPE	Typ	Artikel-Nr.	VPE
① Steckbrücke ¹⁾	2	rot	FBS 2-4	3030116	50			
	3	rot	FBS 3-4	3030129	50			
	4	rot	FBS 4-4	3030132	50			
	5	rot	FBS 5-4	3030145	50			
	10	rot	FBS 10-4	3030158	10			
	20	rot	FBS 20-4	3030352	10			
③ Anreih-Prüfstecker		rot	PS-4	3030970	10			
④ Distanzplatte, für PS ...		rot	DP PS-4	3036712	10			
⑦ Prüfadapter, 4-mm-Buchsenloch		grau	PAI-4-N GY	3032871	10			
⑩ Isolierstopfhülse, 0,08-0,2 mm ²		weiß	ISH 1,5/0,2	3206131	50			
		grau	ISH 1,5/0,5	3031034	50			
Schraubendreher			SZF 0-0,4X2,5	1204504	10			

⑭ Reduzierbrücke	RB ... siehe Seite 344.
⑰ Abteilungstrennplatten / Deckelsegmente	ATP-... / DS-... siehe phoenixcontact.net/products
⑳ Deckel	Beim Artikel dokumentiert
㉑ Warnschilder	WS ... siehe Seite 353.
㉒ Beschriftung der Mittelnut	UC-TM 4, UCT-TM 4 oder ZB 4. Siehe auch Katalog 5, Auswahltabellen ab Seite 100.
㉓ Beschriftung der Mittel- und Seitennut	UC-TMF 4, UCT-TMF 4 oder ZBF 4. Siehe auch Katalog 5, Auswahltabellen ab Seite 100.
㉔ Tragschienen und Endhalter	Siehe Katalog 5.
㉕ Schildchenträger	STP ... siehe Seite 352.
Vollständiges Zubehör siehe phoenixcontact.net/products	Hinweis: Ergänzendes oder abweichendes Zubehör ist beim Artikel dokumentiert.

Zugfederanschlussklemmen ST 1,5 mm²

Durchgangs-, Mehrleiter- und Mehrstockklemmen sowie Schutzleiterklemmen

Hinweise:
 1) Weiteres Zubehör und technische Daten siehe Seite 166.
 Installationshinweise und Verwendung von Zubehör für Ex-Anwendungen siehe Seite 602.

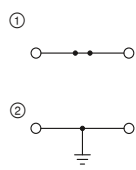

17,5 A, Durchgangsklemme

Ex:
 KEMA 01ATEX2129 U / IECEx KEM 06.0043U

Technische Daten ¹⁾			
Breite	Länge	Höhe	
4,2	48,5	36,5 (NS 35/7,5)	
I _{max.} [A]	U _{max.} [V]	max. Ø [mm ²]	AWG (UL)
17,5	500	0,08 - 1,5	26-14
17,5			
IEC	UL / CUL	CSA	Ex
500	300	300	440
Nennstrom / Querschnitt	[A] / [mm ²]	15 / -	15 / -
		17,5 / 1,5	17,5 / 1,5

Bestelldaten		
Typ	Artikel-Nr.	VPE
ST 1,5	① 3031076	50
ST 1,5 BU	① 3031089	50
ST 1,5-PE	② 3031513	50

Zubehör ¹⁾		
D-ST 2,5	3030417	50

Abmessungen	[mm]
Max. elektrische Daten	
Max. Brückenstrom	[A]
Bemessungsdaten	
Bemessungsspannung	[V]
Nennstrom / Querschnitt	[A] / [mm ²]

Beschreibung	Farbe
Klemme	grau
	blau
Schutzleiterklemme	grün-gelb

Deckel, Breite 2,2 mm	grau
-----------------------	------

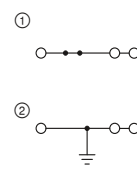

17,5 A, Durchgangsklemme, 3 Anschlüsse

Ex:
 KEMA 01ATEX2129 U / IECEx KEM 06.0043U

Technische Daten ¹⁾			
Breite	Länge	Höhe	
4,2	60,5	36,5 (NS 35/7,5)	
I _{max.} [A]	U _{max.} [V]	max. Ø [mm ²]	AWG (UL)
17,5	500	0,08 - 1,5	26-14
17,5			
IEC	UL / CUL	CSA	Ex
500	300	300	440
Nennstrom / Querschnitt	[A] / [mm ²]	15 / -	15 / -
		17,5 / 1,5	17,5 / 1,5

Bestelldaten		
Typ	Artikel-Nr.	VPE
ST 1,5-TWIN	① 3031128	50
ST 1,5-TWIN BU	① 3031131	50
ST 1,5-TWIN-PE	② 3031144	50

Zubehör ¹⁾		
D-ST 2,5-TWIN	3030488	50

Durchgangs-, Mehrleiter- und Mehrstockklemmen sowie Schutzleiterklemmen

Hinweise:
 1) Weiteres Zubehör und technische Daten siehe Seite 166.
 Installationshinweise und Verwendung von Zubehör für Ex-Anwendungen siehe Seite 602.

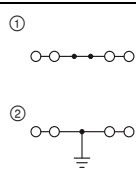

17,5 A, Durchgangsklemme, 4 Anschlüsse

Ex:
 KEMA 01ATEX2129 U / IECEx KEM 06.0043U

Technische Daten ¹⁾			
Breite	Länge	Höhe	
4,2	72	36,5 (NS 35/7,5)	
I _{max.} [A]	U _{max.} [V]	max. Ø [mm ²]	AWG (UL)
17,5	500	0,08 - 1,5	26-14
17,5			
IEC	UL / CUL	CSA	Ex
500	300	300	440
Nennstrom / Querschnitt	[A] / [mm ²]	15 / -	15 / -
		17,5 / 1,5	17,5 / 1,5

Bestelldaten		
Typ	Artikel-Nr.	VPE
ST 1,5-QUATTRO	① 3031186	50
ST 1,5-QUATTRO BU	① 3031199	50
ST 1,5-QUATTRO-PE	② 3031209	50

Zubehör ¹⁾		
D-ST 2,5-QUATTRO	3030514	50

Abmessungen	[mm]
Max. elektrische Daten	
Max. Brückenstrom	[A]
Bemessungsdaten	
Bemessungsspannung	[V]
Nennstrom / Querschnitt	[A] / [mm ²]

Beschreibung	Farbe
Klemme	grau
	blau
Schutzleiterklemme	grün-gelb

Deckel, Breite 2,2 mm	grau
-----------------------	------

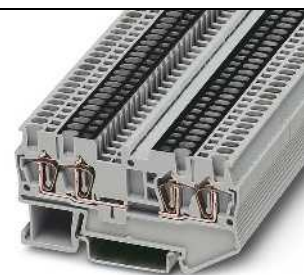
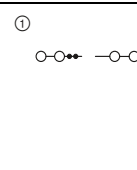

17,5 A, Durchgangsklemme, 4 Anschlüsse, mit unterbrochenem Strombalken

Technische Daten ¹⁾			
Breite	Länge	Höhe	
4,2	72	36,5 (NS 35/7,5)	
I _{max.} [A]	U _{max.} [V]	max. Ø [mm ²]	AWG (UL)
17,5	500	0,08 - 1,5	26-14
17,5			
IEC	UL / CUL	CSA	Ex
500	300	-	-
Nennstrom / Querschnitt	[A] / [mm ²]	15 / -	-
		17,5 / 1,5	-

Bestelldaten		
Typ	Artikel-Nr.	VPE
ST 1,5-QUATTRO-U	① 3038600	50

Zubehör ¹⁾		
D-ST 2,5-QUATTRO	3030514	50

Reihenklempen - CLIPLINE complete

Zugfederanschlussklempen ST 1,5 mm²

Durchgangs-, Mehrleiter- und Mehrstockklempen sowie Schutzleiterklempen

Hinweise:

- 1) Weiteres Zubehör und technische Daten siehe Seite 166.
- Isolierstopfhülsen ISH... sowie Prüfzubehör PS ... und PAI ... können bei der ST 1,5/S-QUATTRO nicht eingesetzt werden.
- Installationshinweise und Verwendung von Zubehör für Ex-Anwendungen siehe Seite 602.

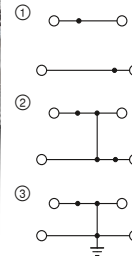
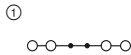

17,5 A, Durchgangsklemme, 4 Anschlüsse

17,5 A, Doppelstockklemme



Ex: Ex I, Ex II
KEMA 01ATEX2129 U / IECEx KEM 06.0043U

Abmessungen	[mm]
Max. elektrische Daten	
Max. Brückenstrom	[A]
Bemessungsdaten	
Bemessungsspannung	[V]
Nennstrom / Querschnitt	[A] / [mm ²]
Anschlussvermögen	
1 Leiter	[mm ²]
2 Leiter flexibel mit TWIN-Aderendhülse	[mm ²]
Allgemeine Daten	
Abisolierlänge	[mm]

Technische Daten ¹⁾				
Breite	Länge	Höhe		
3,5	72	32 (NS 35/7,5)		
I_{max.} [A]	U_{max.} [V]	max. Ø [mm²]	AWG (UL)	
17,5	500	0,08 - 1,5	28-16	
17,5				
IEC	UL / CUL	CSA	Ex	
500	600	600	-	
Nennstrom / Querschnitt				
17,5 / 1,5	10 / -	10 / -	-	
Anschlussvermögen				
starr	flexibel	Aderendhülse ohne/m. Kunststoffhülse		
0,08 - 1,5	0,08 - 1,5	0,14 - 1,5	0,14 - 1	
-	-	-	-	
8				

Technische Daten ¹⁾				
Breite	Länge	Höhe		
4,2	67,5	47,5 (NS 35/7,5)		
I_{max.} [A]	U_{max.} [V]	max. Ø [mm²]	AWG (UL)	
17,5	500	0,08 - 1,5	26-14	
17,5				
IEC	UL / CUL	CSA	Ex	
500	300	300	440	
Nennstrom / Querschnitt				
17,5 / 1,5	15 / -	15 / -	17,5 / 1,5	
Anschlussvermögen				
starr	flexibel	Aderendhülse ohne/m. Kunststoffhülse		
0,08 - 1,5	0,08 - 1,5	0,14 - 1,5	0,14 - 1,5	
-	-	-	0,5	
10				

Beschreibung	Polzahl	Farbe
Klemme		grau
mit Potenzialverbindung		blau
		grau
Schutzleiterklemme		grün-gelb

Bestelldaten			
Typ	Artikel-Nr.	VPE	
ST 1,5/S-QUATTRO	3213124	50	①

Bestelldaten			
Typ	Artikel-Nr.	VPE	
STTB 1,5	3031157	50	①
STTB 1,5 BU	3031160	50	①
STTB 1,5-PV	3031526	50	②
STTB 1,5-PE	3036013	50	③

Deckel, Breite 2,2 mm	Polzahl	Farbe
Steckbrücke		grau
	2	rot
	3	rot
	4	rot
	5	rot
	10	rot

Zubehör ¹⁾			
D-ST 1,5/S-QUATTRO	Artikel-Nr.	VPE	
D-ST 1,5/S-QUATTRO	3213166	50	
FBS 2-3,5	3213014	50	17,5 A
FBS 3-3,5	3213027	50	17,5 A
FBS 4-3,5	3213030	50	17,5 A
FBS 5-3,5	3213043	50	17,5 A
FBS 10-3,5	3213056	50	17,5 A

Zubehör ¹⁾			
D-STTB 2,5	Artikel-Nr.	VPE	
D-STTB 2,5	3030459	50	

Doppelstockklemmen

Hinweise:
 1) Weiteres Zubehör und technische Daten siehe Seite 166.

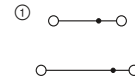
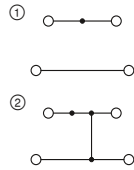

24 A, Doppelstockklemme

20 A, Doppelstockklemme beide Etagen
brückbar



Technische Daten ¹⁾				
Abmessungen	Breite	Länge	Höhe	
	5,2	67,5	42,5 (NS 35/7,5) / 42 (NS 15)	
Max. elektrische Daten	I _{max.} [A]	U _{max.} [V]	max. Ø [mm ²] AWG (UL)	
	24	500	0,14 - 2,5 26-14	
Max. Brückenstrom	20			
Bemessungsdaten	IEC	UL / CUL	CSA	Ex
Bemessungsspannung	500	600	-	-
Nennstrom / Querschnitt	17,5 / 1,5	15 / -	-	-
Querschnittsbereich	26 - 14	-	-	-
Anschlussvermögen	starr		flexibel	
	1 Leiter		Aderendhülse ohne/m. Kunststoffhülse	
1 Leiter	0,14 - 2,5	0,14 - 1,5	0,14 - 1,5	0,14 - 1,5
Abisolierlänge	9			



Technische Daten ¹⁾				
Abmessungen	Breite	Länge	Höhe	
	5,2	85	42,5 (NS 35/7,5) / 42 (NS 15)	
Max. elektrische Daten	I _{max.} [A]	U _{max.} [V]	max. Ø [mm ²] AWG (UL)	
	20	500	0,14 - 2,5 26-14	
Max. Brückenstrom	17,5			
Bemessungsdaten	IEC	UL / CUL	CSA	Ex
Bemessungsspannung	500	600	-	-
Nennstrom / Querschnitt	17,5 / 1,5	15 / -	-	-
Querschnittsbereich	26 - 14	-	-	-
Anschlussvermögen	starr		flexibel	
	1 Leiter		Aderendhülse ohne/m. Kunststoffhülse	
1 Leiter	0,14 - 2,5	0,14 - 1,5	0,14 - 1,5	0,14 - 1,5
Abisolierlänge	9			

Bestelldaten			
Typ	Artikel-Nr.	VPE	
MZFKK 1,5	3029813	50	
MZFKK 1,5-PV	3029826	50	

Bestelldaten			
Typ	Artikel-Nr.	VPE	
MZFKKB 1,5	3005714	50	

Zubehör ¹⁾				
D-MZFKK 1,5	3029839	50		
TS-KK 3	2770215	50		
FBRI 2-5 N	3000227	20 A	10	
FBRI 3-5 N	3000201	20 A	10	
FBRI 10-5 N	2770642	20 A	10	
SZF 1-0,6X3,5	1204517	10		

Zubehör ¹⁾				
D-MZFKKB 1,5	3024630	50		
TS-KK 3	2770215	50		
FBRI 2-5 N	3000227	20 A	10	
FBRI 3-5 N	3000201	20 A	10	
FBRI 10-5 N	2770642	20 A	10	
SZF 1-0,6X3,5	1204517	10		

UC-TMF 5, UCT-TMF 5 oder ZBF 5 (siehe Katalog 5)

UC-TMF 5, UCT-TMF 5 oder ZBF 5 (siehe Katalog 5)

Beschreibung	Polzahl	Farbe
Klemme		grau
mit Potenzialverbindung		grau

Deckel, Breite 1 mm	grau
Trennscheibe, zur Trennung benachbarter Brücken, nachträglich einschiebbar, kein Teilungsverlust	grau
Feste Brücke, zum Querbrücken in Klemmenmitte, Schraubköpfe mit Isolierkragen	
	2 silberfarben
	3 silberfarben
	10 silberfarben

Schraubendreher

Reihenklemmen - CLIPLINE complete

Zugfederanschlussklemmen ST 2,5 mm²

Allgemeine technische Daten für Zugfederanschlussklemmen ST 2,5 mm²

Bemessungsdaten		IEC 60947-7-1 / IEC 60947-7-2			
Bemessungsquerschnitt	[mm ²]	2,5			
Querschnittsbereich	AWG	28 - 12			
Anschlussvermögen		starr	flexibel	Aderendhülse ohne/m. Kunststoffhülse	
1 Leiter	[mm ²]	0,08 - 4	0,08 - 2,5	0,14 - 2,5	0,14 - 2,5
2 Leiter flexibel mit TWIN-Aderendhülse	[mm ²]	-	-	-	0,5
Allgemeine Daten					
Abisolierlänge	[mm]	8 - 10			
Isolierstoff		PA			
Brennbarkeitsklasse nach UL 94		V0			
Hinweis: Ergänzende oder abweichende Daten sind beim Artikel dokumentiert.					

Hinweise:



Neben dem Artikel finden Sie die elektrische Innenbeschriftung als Schaltbild. Freie Verbindungsstellen für Brückungen werden durch einen schwarzen Punkt dargestellt.

Die angegebenen technischen Daten und Zulassungen beziehen sich auf den ersten Artikel je Spalte. Angaben für die folgenden Artikel entnehmen Sie bitte phoenixcontact.net/products

¹⁾ Der Brückenstrom ist beim jeweiligen Artikel dokumentiert. Weitere Farben siehe Seite 340.

Systemzubehör für Zugfederanschlussklemmen ST 2,5 mm²

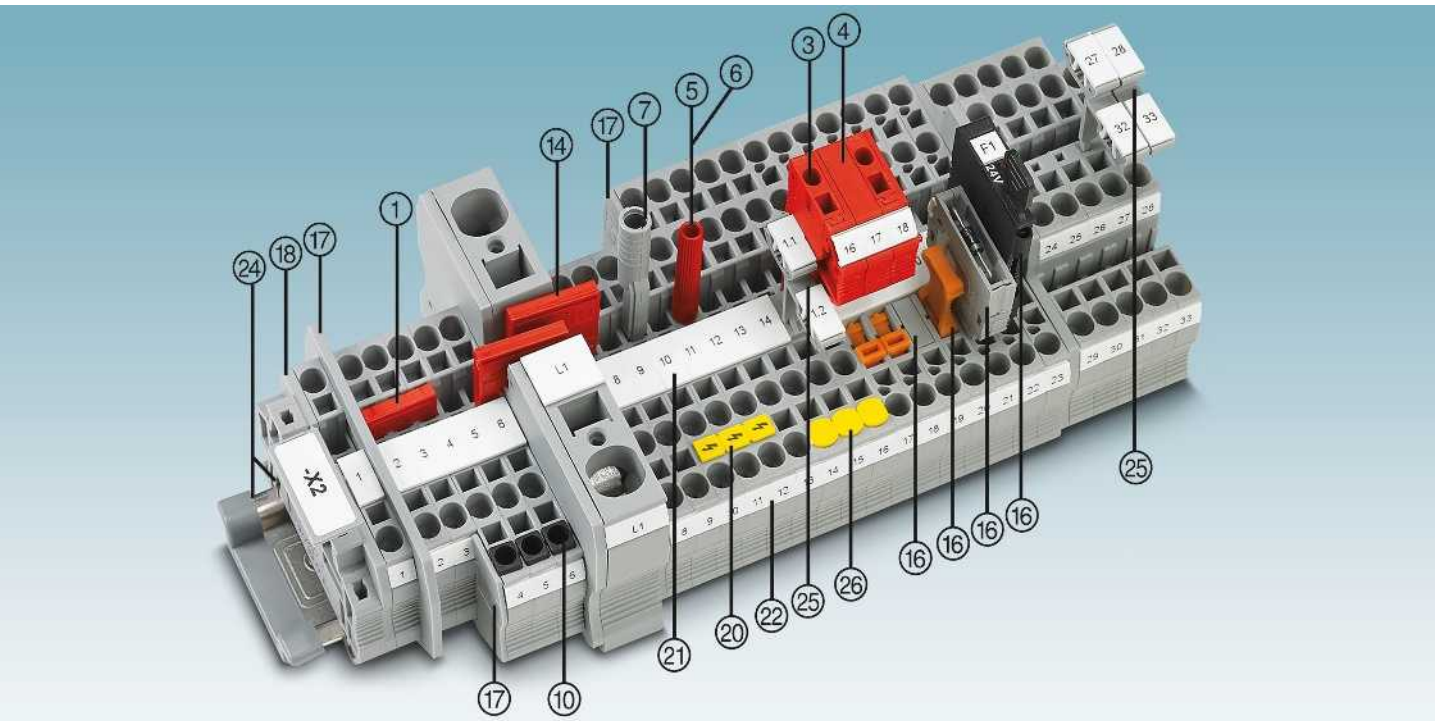

Beschreibung	Polzahl	Farbe	Typ	Artikel-Nr.	VPE	Typ	Artikel-Nr.	VPE
① Steckbrücke ¹⁾	2	rot	FBS 2-5	3030161	50	FBSR 2-5	3033702	50
	3	rot	FBS 3-5	3030174	50	FBSR 3-5	3001591	50
	4	rot	FBS 4-5	3030187	50	FBSR 4-5	3001592	50
	5	rot	FBS 5-5	3030190	50	FBSR 5-5	3001593	50
	10	rot	FBS 10-5	3030213	10	FBSR 10-5	3033710	10
	20	rot	FBS 20-5	3030226	10			
③ Anreih-Prüfstecker		rot	PS-5	3030983	10			
④ Distanzplatte, für PS ...		rot	DP PS-5	3036725	10			
⑤ Prüfstecker-Metalteil		silber	MPS-MT	0201744	10			
⑥ Isolierhülse, für Metalteil MPS		rot	MPS-IH RD	0201676	10			
⑦ Prüfadapter, 4-mm-Buchsenloch		grau	PAI-4-N GY	3032871	10			
⑩ Isolierstopfhülse, 0,08-0,2 mm ²		weiß	ISH 2,5/0,2	3002843	50			
		grau	ISH 2,5/0,5	3002856	50			
		schwarz	ISH 2,5/1,0	3002869	50			
Schraubendreher			SZF 1-0,6X3,5	1204517	10			

⑭ Reduzierbrücke	RB ... siehe Seite 344.
⑮ Sicherungs- und Funktionsstecker für Trennklemmen	P-FU ... / P-DI / P-FIX / P-CO ... siehe ab Seite 349.
⑰ Abteilungstrennplatten / Decksegmente	ATP-... / DS-... siehe phoenixcontact.net/products
⑱ Deckel	Beim Artikel dokumentiert
⑳ Warnschilder	WS ... siehe Seite 353.
㉑ Beschriftung der Mittelnut	UC-TM 5, UCT-TM 5 oder ZB 5. Siehe auch Katalog 5, Auswahltabellen ab Seite 100.
㉒ Beschriftung der Mittel- und Seitennut	UC-TMF 5, UCT-TMF 5 oder ZBF 5. Siehe auch Katalog 5, Auswahltabellen ab Seite 100.
㉓ Tragschienen und Endhalter	Siehe Katalog 5.
㉔ Schildchenträger	STP ... siehe Seite 352.
㉕ Abdeckung für Leiterschacht	CEC ... siehe Seite 348.
Vollständiges Zubehör siehe phoenixcontact.net/products	Hinweis: Ergänzendes oder abweichendes Zubehör ist beim Artikel dokumentiert.

Durchgangs-, Mehrleiter- und Mehrstockklemmen sowie Schutzleiterklemmen

Hinweise:
 1) Weiteres Zubehör und technische Daten siehe Seite 170.
 Installationshinweise und Verwendung von Zubehör für Ex-Anwendungen siehe Seite 602.

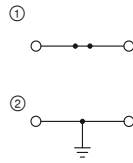

31 A, Durchgangsklemme

Ex:

 KEMA 00ATEX2052U / IECEx KEM 06.0051U

Technische Daten ¹⁾			
Breite	Länge	Höhe	
5,2	48,5	36,5 (NS 35/7,5)	
I _{max} [A]	U _{max} [V]	max. Ø [mm ²]	AWG (UL)
31	800	0,08 - 4	28-12
24 (FBS) / 17,5 (FBRS)			
IEC	UL / CUL	CSA	Ex
800	600	600	550
24 / 2,5	20 / -	20 / -	21 / 2,5

Bestelldaten		
Typ	Artikel-Nr.	VPE
ST 2,5	① 3031212	50
ST 2,5 BU	① 3031225	50
ST 2,5-PE	② 3031238	50

Zubehör ¹⁾		
D-ST 2,5	3030417	50

Abmessungen	[mm]
Max. elektrische Daten	
Max. Brückenstrom	[A]
Bemessungsdaten	
Bemessungsspannung	[V]
Nennstrom / Querschnitt	[A] / [mm ²]

Beschreibung	Farbe
Klemme	grau blau
Schutzleiterklemme	grün-gelb

Deckel, Breite 2,2 mm	grau
-----------------------	------

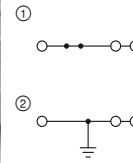

28 A, Durchgangsklemme, 3 Anschlüsse

Ex:

 KEMA 00ATEX2052U / IECEx KEM 06.0051U

Technische Daten ¹⁾			
Breite	Länge	Höhe	
5,2	60,5	36,5 (NS 35/7,5)	
I _{max} [A]	U _{max} [V]	max. Ø [mm ²]	AWG (UL)
28	800	0,08 - 4	28-12
24 (FBS) / 17,5 (FBRS)			
IEC	UL / CUL	CSA	Ex
800	600	600	550
24 / 2,5	20 / -	20 / -	21,5 / 2,5

Bestelldaten		
Typ	Artikel-Nr.	VPE
ST 2,5-TWIN	① 3031241	50
ST 2,5-TWIN BU	① 3031254	50
ST 2,5-TWIN-PE	② 3031267	50

Zubehör ¹⁾		
D-ST 2,5-TWIN	3030488	50

Durchgangs-, Mehrleiter- und Mehrstockklemmen sowie Schutzleiterklemmen

Hinweise:
 1) Weiteres Zubehör und technische Daten siehe Seite 170.
 Installationshinweise und Verwendung von Zubehör für Ex-Anwendungen siehe Seite 602.

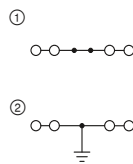

28 A, Durchgangsklemme, 4 Anschlüsse

Ex:

 KEMA 00ATEX2052U / IECEx KEM 06.0051U

Technische Daten ¹⁾			
Breite	Länge	Höhe	
5,2	72	36,5 (NS 35/7,5)	
I _{max} [A]	U _{max} [V]	max. Ø [mm ²]	AWG (UL)
28	800	0,08 - 4	28-12
24 (FBS) / 17,5 (FBRS)			
IEC	UL / CUL	CSA	Ex
800	600	600	550
24 / 2,5	20 / -	20 / -	22 / 2,5

Bestelldaten		
Typ	Artikel-Nr.	VPE
ST 2,5-QUATTRO	① 3031306	50
ST 2,5-QUATTRO BU	① 3031319	50
ST 2,5-QUATTRO-PE	② 3031322	50

Zubehör ¹⁾		
D-ST 2,5-QUATTRO	3030514	50

Abmessungen	[mm]
Max. elektrische Daten	
Max. Brückenstrom	[A]
Bemessungsdaten	
Bemessungsspannung	[V]
Nennstrom / Querschnitt	[A] / [mm ²]

Beschreibung	Farbe
Klemme mit unterbrochenem Strombalken	grau blau
Schutzleiterklemme	grün-gelb

Deckel, Breite 2,2 mm	grau
-----------------------	------

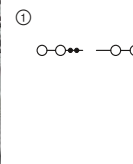

28 A, Durchgangsklemme, 4 Anschlüsse, mit unterbrochenem Strombalken

Technische Daten ¹⁾			
Breite	Länge	Höhe	
5,2	72	36,5 (NS 35/7,5)	
I _{max} [A]	U _{max} [V]	max. Ø [mm ²]	AWG (UL)
28	800	0,08 - 4	28-12
24 (FBS) / 17,5 (FBRS)			
IEC	UL / CUL	CSA	Ex
800	600	600	-
22 / 2,5	20 / -	20 / -	-

Bestelldaten		
Typ	Artikel-Nr.	VPE
ST 2,5-QUATTRO-U	① 3031636	50

Zubehör ¹⁾		
D-ST 2,5-QUATTRO	3030514	50

Reihenklempen - CLIPLINE complete

Zugfederanschlussklempen ST 2,5 mm²

Durchgangs-, Mehrleiter- und Mehrstockklempen sowie Schutzleiterklempen

Hinweise:
 1) Weiteres Zubehör und technische Daten siehe Seite 170.
 Installationshinweise und Verwendung von Zubehör für Ex-Anwendungen siehe Seite 602.

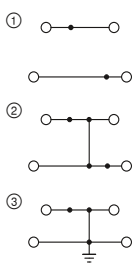

26 A, Doppelstockklemme

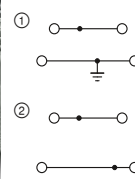

32 A, Schutzleiter-Doppelstockklemme

Ex:

 KEMA 00ATEX2052U / IECEx KEM 06.0051U

Abmessungen	
	[mm]
Max. elektrische Daten	
Max. Brückenstrom	[A]
Bemessungsdaten	
Bemessungsspannung	[V]
Nennstrom / Querschnitt	[A] / [mm ²]

Technische Daten ¹⁾			
Breite	Länge	Höhe	
5,2	67,5	47,5 (NS 35/7,5)	
$I_{max.}$ [A]	$U_{max.}$ [V]	max. Ø [mm ²]	AWG (UL)
26	500	0,08 - 4	28-12
24 (FBS) / 17,5 (FBSR)			
IEC	UL / CUL	CSA	Ex
500	600	300	440
22 / 2,5	20 / -	20 / -	19,5 / 2,5

Technische Daten ¹⁾			
Breite	Länge	Höhe	
5,2	67,5	47,5 (NS 35/7,5)	
$I_{max.}$ [A]	$U_{max.}$ [V]	max. Ø [mm ²]	AWG (UL)
32	500	0,08 - 4	28-12
20 (FBS) / 17,5 (FBSR)			
IEC	UL / CUL	CSA	Ex
500	300	300	-
22 / 2,5	20 / -	20 / -	-

Beschreibung		Farbe
Klemme		grau
mit Potenzialverbindung		blau
		grau
		blau
Schutzleiterklemme		grün-gelb
Klemme		grau-gelb-grün
		grau
		grau

Bestelldaten			
Typ	Artikel-Nr.	VPE	
STTB 2,5	① 3031270	50	
STTB 2,5 BU	① 3031283	50	
STTB 2,5-PV	② 3031539	50	
STTB 2,5-PV BU	② 3035108	50	
STTB 2,5-PE	③ 3036026	50	

Bestelldaten			
Typ	Artikel-Nr.	VPE	
STTB 2,5-PE/L	① 3036314	50	
STTB 2,5-PE/N	① 3036327	50	
STTB 2,5-L/N	② 3036330	50	

Zubehör ¹⁾	
Deckel, Breite 2,2 mm	grau

Zubehör ¹⁾		
D-STTB 2,5	3030459	50

Zubehör ¹⁾		
D-STTB 2,5	3030459	50

Durchgangs-, Mehrleiter- und Mehrstockklempen sowie Schutzleiterklempen

Hinweise:
 1) Weiteres Zubehör und technische Daten siehe Seite 170.

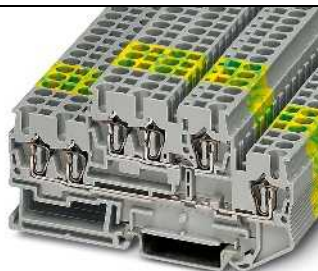
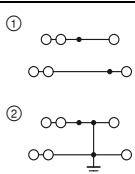

26 A, Durchgangsklemme, 3 Anschlüsse je Etage

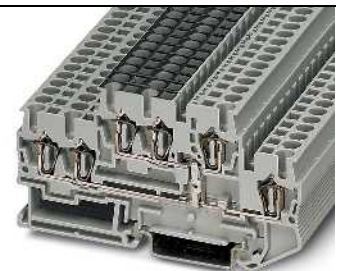
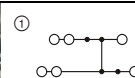

26 A, Durchgangsklemme, mit Potenzialverbindung

Abmessungen	
	[mm]
Max. elektrische Daten	
Max. Brückenstrom	[A]
Bemessungsdaten	
Bemessungsspannung	[V]
Nennstrom / Querschnitt	[A] / [mm ²]

Technische Daten ¹⁾			
Breite	Länge	Höhe	
5,2	91,5	47,5 (NS 35/7,5)	
$I_{max.}$ [A]	$U_{max.}$ [V]	max. Ø [mm ²]	AWG (UL)
26	500	0,08 - 4	28-12
20 (FBS) / 17,5 (FBSR)			
IEC	UL / CUL	CSA	Ex
500	600	300	-
22 / 2,5	20 / -	20 / -	-

Technische Daten ¹⁾			
Breite	Länge	Höhe	
5,2	91,5	47,5 (NS 35/7,5)	
$I_{max.}$ [A]	$U_{max.}$ [V]	max. Ø [mm ²]	AWG (UL)
26	500	0,08 - 4	28-12
20 (FBS) / 17,5 (FBSR)			
IEC	UL / CUL	CSA	Ex
500	600	300	-
22 / 2,5	20 / -	20 / -	-

Beschreibung		Farbe
Klemme		grau
		blau
		grau
Schutzleiterklemme		grün-gelb

Bestelldaten			
Typ	Artikel-Nr.	VPE	
STTB 2,5-TWIN	① 3038516	50	
STTB 2,5-TWIN BU	① 3038529	50	
STTB 2,5-TWIN-PE	② 3038532	50	

Bestelldaten			
Typ	Artikel-Nr.	VPE	
STTB 2,5-TWIN-PV	① 3038545	50	

Zubehör ¹⁾	
Deckel, Breite 2,2 mm	grau

Zubehör ¹⁾		
D-STTB 2,5-TWIN	3038558	50

Zubehör ¹⁾		
D-STTB 2,5-TWIN	3038558	50

Mehrstockklemmen

Hinweise:

¹⁾ Weiteres Zubehör und technische Daten siehe Seite 170.

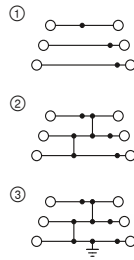

28 A, Dreistockklemme



Technische Daten¹⁾

Abmessungen	[mm]	Breite	Länge	Höhe
Max. elektrische Daten		$I_{max.}$ [A]	$U_{max.}$ [V]	max. Ø [mm ²] AWG (UL)
Max. Brückenstrom	[A]	28	500	0,08 - 4 28-12
Bemessungsdaten		20 (FBS) / 17,5 (FBSR)		
Bemessungsspannung	[V]	IEC	UL / CUL	CSA Ex
Nennstrom / Querschnitt	[A] / [mm ²]	500	600	300 -
		20 / 2,5	20 / -	20 / -

Beschreibung	Farbe
Klemme	grau
mit Potenzialverbindung	blau
Schutzleiterklemme	grün-gelb
Klemme	grau
mit Potenzialverbindung	grau

Deckel, Breite 2,2 mm	grau
------------------------------	------

Bestelldaten

Typ	Artikel-Nr.	VPE
ST 2,5-3L	① 3036042	50
ST 2,5-3L BU	① 3038710	50
ST 2,5-3PV	② 3036068	50
ST 2,5-3PE	③ 3036071	50

Zubehör¹⁾

D-ST 2,5-3L	3036660	50
-------------	---------	----

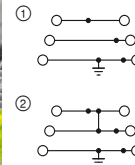

28 A, Dreistockklemme mit PE-Fuß



Technische Daten¹⁾

Abmessungen	[mm]	Breite	Länge	Höhe
Max. elektrische Daten		$I_{max.}$ [A]	$U_{max.}$ [V]	max. Ø [mm ²] AWG (UL)
Max. Brückenstrom	[A]	28	500	0,08 - 4 28-12
Bemessungsdaten		22 (FBS) / 17,5 (FBSR)		
Bemessungsspannung	[V]	IEC	UL / CUL	CSA Ex
Nennstrom / Querschnitt	[A] / [mm ²]	500	600	300 -
		24 / 2,5	20 / -	20 / -

Beschreibung	Farbe
Klemme	grau
mit Potenzialverbindung	blau
Schutzleiterklemme	grün-gelb
Klemme	grau
mit Potenzialverbindung	grau

Deckel, Breite 2,2 mm	grau
------------------------------	------

Bestelldaten

Typ	Artikel-Nr.	VPE
ST 2,5-PE/L/N	① 3036084	50
ST 2,5-PE/L/L	① 3036097	50
ST 2,5-PE/2PV	② 3038833	50

Zubehör¹⁾

D-ST 2,5-3L	3036660	50
-------------	---------	----

Mehrstockklemmen

Hinweise:

¹⁾ Weiteres Zubehör und technische Daten siehe Seite 170.

²⁾ Die Betriebsspannung wird durch die Leuchtanzeigevariante bestimmt.



28 A, Dreistockklemme mit Leuchtanzeige



Technische Daten¹⁾

Abmessungen	[mm]	Breite	Länge	Höhe
Max. elektrische Daten		$I_{max.}$ [A]	$U_{max.}$ [V]	max. Ø [mm ²] AWG (UL)
Max. Brückenstrom	[A]	28	500 ²⁾	0,08 - 4 -
Bemessungsdaten		20 (FBS) / 17,5 (FBSR)		
Bemessungsspannung	[V]	IEC	UL / CUL	CSA Ex
Nennstrom / Querschnitt	[A] / [mm ²]	500 ²⁾	-	- -
		20 / 2,5	-	- -

Beschreibung	Farbe
Klemme, mit Leuchtanzeige für 12 – 30 V DC, 0,7 – 2,4 mA	grau
Klemme	grau

Deckel, Breite 2,2 mm	grau
------------------------------	------

Bestelldaten

Typ	Artikel-Nr.	VPE
ST 2,5-3L-LA 24RD/O-M	① 3035580	50

Zubehör¹⁾

D-ST 2,5-3L	3036660	50
-------------	---------	----

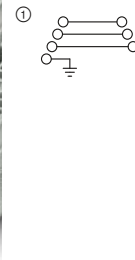

26 A, Vierstockklemme mit PE-Fuß



Technische Daten¹⁾

Abmessungen	[mm]	Breite	Länge	Höhe
Max. elektrische Daten		$I_{max.}$ [A]	$U_{max.}$ [V]	max. Ø [mm ²] AWG (UL)
Max. Brückenstrom	[A]	26	800	0,08 - 4 28-12
Bemessungsdaten		-		
Bemessungsspannung	[V]	IEC	UL / CUL	CSA Ex
Nennstrom / Querschnitt	[A] / [mm ²]	800	600	600 -
		20 / 2,5	20 / -	20 / -

Beschreibung	Farbe
Klemme, mit Leuchtanzeige für 12 – 30 V DC, 0,7 – 2,4 mA	grau
Klemme	grau

Deckel, Breite 2,2 mm	grau
------------------------------	------

Bestelldaten

Typ	Artikel-Nr.	VPE
ST 2,5-PE/3L	① 3036055	50

Zubehör¹⁾

D-ST 2,5-PE/3L	3036673	50
----------------	---------	----

Reihenklempen - CLIPLINE complete

Zugfederanschlussklempen ST 2,5 mm²

Initiatoren-/Aktorenklempen

Hinweise:
 1) Weiteres Zubehör und technische Daten siehe Seite 170.

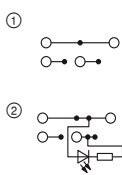

18 A, Dreileiter-Initiatorenklemme

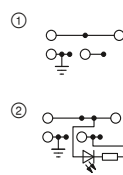

18 A, Dreileiter-Aktorenklemme mit PE-Fuß



Technische Daten ¹⁾				
Abmessungen	Breite	Länge	Höhe	
[mm]	5,2	75	44,5 (NS 35/7,5)	
Max. elektrische Daten	I_{max} [A]	U_{max} [V]	max. Ø [mm ²]	AWG (UL)
	18	250	0,08 - 4	28-12
Max. Brückenstrom	24 (FBS) / 17,5 (FBSR) [A]			
Bemessungsdaten	IEC	UL / CUL	CSA	Ex
Bemessungsspannung	250	300	-	-
Nennstrom / Querschnitt	18 / 2,5	18 / -	-	-

Bestelldaten			
Typ	Artikel-Nr.	VPE	
STIO 2,5/3-2B/L	① 3209015	50	
STIO 2,5/3-2B/L-LA24RD/O-M	② 3209028	50	
STIO 2,5/3-2B/L-LA24GN/O-M	② 3209031	50	

Zubehör ¹⁾			
Typ	Artikel-Nr.	VPE	
D-STIO 2,5/3	3209112	50	



Technische Daten ¹⁾				
Abmessungen	Breite	Länge	Höhe	
[mm]	5,2	75	44,5 (NS 35/7,5)	
Max. elektrische Daten	I_{max} [A]	U_{max} [V]	max. Ø [mm ²]	AWG (UL)
	18	250	0,08 - 4	28-12
Max. Brückenstrom	24 (FBS) / 17,5 (FBSR) [A]			
Bemessungsdaten	IEC	UL / CUL	CSA	Ex
Bemessungsspannung	250	300	-	-
Nennstrom / Querschnitt	18 / 2,5	18 / -	-	-

Bestelldaten			
Typ	Artikel-Nr.	VPE	
STIO 2,5/3-PE/B/L	① 3209044	50	
STIO 2,5/3-PE/B/L-LA24RD/O-M	② 3209138	50	
STIO 2,5/3-PE/B/L-LA24GN/O-M	② 3209141	50	

Zubehör ¹⁾			
Typ	Artikel-Nr.	VPE	
D-STIO 2,5/3	3209112	50	

Einspeiseklempen

Hinweise:
 1) Weiteres Zubehör und technische Daten siehe Seite 170.
 2) Bei Mitteneinspeisung.



30 A, Einspeiseklemme

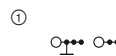

30 A, Einspeiseklemme mit PE-Fuß



Technische Daten ¹⁾				
Abmessungen	Breite	Länge	Höhe	
[mm]	10,4	75	44,5 (NS 35/7,5)	
Max. elektrische Daten	I_{max} [A]	U_{max} [V]	max. Ø [mm ²]	AWG (UL)
	30 ²⁾	250	0,08 - 4	28-12
Max. Brückenstrom	24 (FBS) / 17,5 (FBSR) [A]			
Bemessungsdaten	IEC	UL / CUL	CSA	Ex
Bemessungsspannung	250	300	-	-
Nennstrom / Querschnitt	18 / 2,5	20 / -	-	-

Bestelldaten			
Typ	Artikel-Nr.	VPE	
STIO-IN 2,5/3 OG	① 3209196	25	

Zubehör ¹⁾			
Typ	Artikel-Nr.	VPE	
D-STIO 2,5/3	3209112	50	



Technische Daten ¹⁾				
Abmessungen	Breite	Länge	Höhe	
[mm]	10,4	75	44,5 (NS 35/7,5)	
Max. elektrische Daten	I_{max} [A]	U_{max} [V]	max. Ø [mm ²]	AWG (UL)
	30 ²⁾	250	0,08 - 4	28-12
Max. Brückenstrom	24 (FBS) / 17,5 (FBSR) [A]			
Bemessungsdaten	IEC	UL / CUL	CSA	Ex
Bemessungsspannung	250	300	-	-
Nennstrom / Querschnitt	18 / 2,5	20 / -	-	-

Bestelldaten			
Typ	Artikel-Nr.	VPE	
STIO-IN 2,5/3-PE OG	① 3209086	25	

Zubehör ¹⁾			
Typ	Artikel-Nr.	VPE	
D-STIO 2,5/3	3209112	50	

Initiatoren-/Aktorenklempen

Hinweise:

1) Weiteres Zubehör und technische Daten siehe Seite 170.

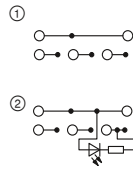

18 A, Vierleiter-Initiatorenklemme

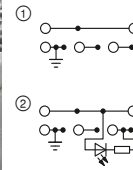

18 A, Vierleiter-Aktorenklemme mit PE-Fuß



Technische Daten ¹⁾				
Abmessungen	Breite	Länge	Höhe	
	5,2	92,3	44,5 (NS 35/7,5)	
Max. elektrische Daten	I_{max} [A]	U_{max} [V]	max. Ø [mm ²]	AWG (UL)
	18	250	0,08 - 4	28-12
	24 (FBS) / 17,5 (FBSR)			
Bemessungsdaten	IEC	UL / CUL	CSA	Ex
Max. Brückenstrom	[A]	250	300	-
Bemessungsspannung	[V]	18 / 2,5	18 / -	-
Nennstrom / Querschnitt	[A] / [mm ²]			

Bestelldaten			
Typ	Artikel-Nr.	VPE	
STIO 2,5/4-3B/L	① 3209057	50	
STIO 2,5/4-3B/L-LA24RD/O-M	② 3209154	50	
STIO 2,5/4-3B/L-LA24GN/O-M	② 3209167	50	

Zubehör ¹⁾		
D-STIO 2,5/4	3209125	50



Technische Daten ¹⁾				
Abmessungen	Breite	Länge	Höhe	
	5,2	92,3	44,5 (NS 35/7,5)	
Max. elektrische Daten	I_{max} [A]	U_{max} [V]	max. Ø [mm ²]	AWG (UL)
	18	250	0,08 - 4	28-12
	24 (FBS) / 17,5 (FBSR)			
Bemessungsdaten	IEC	UL / CUL	CSA	Ex
Max. Brückenstrom	[A]	250	300	-
Bemessungsspannung	[V]	18 / 2,5	18 / -	-
Nennstrom / Querschnitt	[A] / [mm ²]			

Bestelldaten			
Typ	Artikel-Nr.	VPE	
STIO 2,5/4-PE/2B/L	① 3209060	50	
STIO 2,5/4-PE/2B/L-LA24RD/O-M	② 3209170	50	
STIO 2,5/4-PE/2B/L-LA24GN/O-M	② 3209183	50	

Zubehör ¹⁾		
D-STIO 2,5/4	3209125	50

Einspeiseklempen

Hinweise:

1) Weiteres Zubehör und technische Daten siehe Seite 170.

2) Bei Mitteneinspeisung.

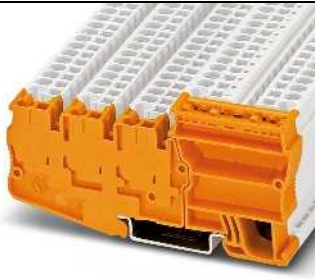
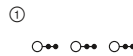

30 A, Einspeiseklemme

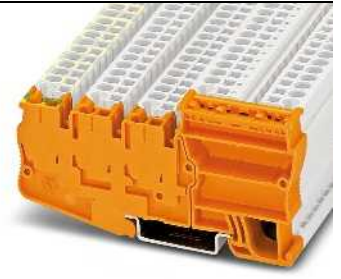
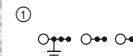

30 A, Einspeiseklemme mit PE-Fuß



Technische Daten ¹⁾				
Abmessungen	Breite	Länge	Höhe	
	10,4	92,3	44,5 (NS 35/7,5)	
Max. elektrische Daten	I_{max} [A]	U_{max} [V]	max. Ø [mm ²]	AWG (UL)
	30 ²⁾	250	0,08 - 4	28-12
	24 (FBS) / 17,5 (FBSR)			
Bemessungsdaten	IEC	UL / CUL	CSA	Ex
Max. Brückenstrom	[A]	250	300	-
Bemessungsspannung	[V]	18 / 2,5	20 / -	-
Nennstrom / Querschnitt	[A] / [mm ²]			

Bestelldaten			
Typ	Artikel-Nr.	VPE	
STIO-IN 2,5/4 OG	① 3209206	25	

Zubehör ¹⁾		
D-STIO 2,5/4	3209125	50



Technische Daten ¹⁾				
Abmessungen	Breite	Länge	Höhe	
	10,4	92,3	44,5 (NS 35/7,5)	
Max. elektrische Daten	I_{max} [A]	U_{max} [V]	max. Ø [mm ²]	AWG (UL)
	30 ²⁾	250	0,08 - 4	28-12
	24 (FBS) / 17,5 (FBSR)			
Bemessungsdaten	IEC	UL / CUL	CSA	Ex
Max. Brückenstrom	[A]	250	300	-
Bemessungsspannung	[V]	18 / 2,5	20 / -	-
Nennstrom / Querschnitt	[A] / [mm ²]			

Bestelldaten			
Typ	Artikel-Nr.	VPE	
STIO-IN 2,5/4-PE OG	① 3209109	25	

Zubehör ¹⁾		
D-STIO 2,5/4	3209125	50

Reihenklemmen - CLIPLINE complete

Zugfederanschlussklemmen ST 2,5 mm²

Trenn- und Messertrennklemmen

Hinweise:

¹⁾ Weiteres Zubehör und technische Daten siehe Seite 170.

²⁾ Strom und Spannung werden durch den eingesetzten Stecker bestimmt.

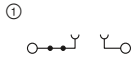

20 A, Trennklemme

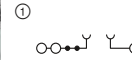

20 A, Trennklemme, 3 Anschlüsse



Technische Daten ¹⁾				
Breite	Länge	Höhe		
5,2	60,5	36,5 (NS 35/7,5)		
I _{max.} [A]	U _{max.} [V]	max. Ø [mm ²]	AWG (UL)	
20 ²⁾	400 ²⁾	0,08 - 4	28-12	
24 (FBS) / 17,5 (FBSR)				
IEC	UL / CUL	CSA	Ex	
400 ²⁾	300	300	-	
20 ²⁾ / 2,5				
	16 / -	16 / -	-	

Bestelldaten		
Typ	Artikel-Nr.	VPE
ST 2,5-TG	3038435	50

Zubehör ¹⁾		
D-ST 2,5-TWIN	3030488	50



Technische Daten ¹⁾				
Breite	Länge	Höhe		
5,2	72	36,5 (NS 35/7,5)		
I _{max.} [A]	U _{max.} [V]	max. Ø [mm ²]	AWG (UL)	
20	400 ²⁾	0,08 - 4	28-12	
24 (FBS) / 17,5 (FBSR)				
IEC	UL / CUL	CSA	Ex	
400 ²⁾	300	300	-	
20 ²⁾ / 2,5				
	16 / -	16 / -	-	

Bestelldaten		
Typ	Artikel-Nr.	VPE
ST 2,5-TWIN-TG	3038448	50

Zubehör ¹⁾		
D-ST 2,5-QUATTRO	3030514	50

Trenn- und Messertrennklemmen

Hinweise:

¹⁾ Weiteres Zubehör und technische Daten siehe Seite 170.

²⁾ Strom und Spannung werden durch den eingesetzten Stecker bestimmt.

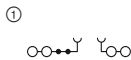

20 A, Trennklemme, 4 Anschlüsse



Technische Daten ¹⁾				
Breite	Länge	Höhe		
5,2	84	36,5 (NS 35/7,5)		
I _{max.} [A]	U _{max.} [V]	max. Ø [mm ²]	AWG (UL)	
20	400 ²⁾	0,08 - 4	28-12	
24 (FBS) / 17,5 (FBSR)				
IEC	UL / CUL	CSA	Ex	
400 ²⁾	300	300	-	
20 ²⁾ / 2,5				
	16 / -	16 / -	-	

Bestelldaten		
Typ	Artikel-Nr.	VPE
ST 2,5-QUATTRO-TG	3038451	50

Zubehör ¹⁾		
D-ST 2,5-QUATTRO-MT	3038590	50

Trenn- und Messertrennklemmen

Hinweise:

1) Weiteres Zubehör und technische Daten siehe Seite 170.

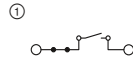

20 A, Messertrennklammer



Technische Daten¹⁾

Abmessungen		[mm]
Max. elektrische Daten		
Max. Brückenstrom	[A]	24 (FBS) / 17,5 (FBBSR)
Bemessungsdaten		
Bemessungsspannung	[V]	400
Nennstrom / Querschnitt	[A] / [mm ²]	20 / 2,5

Breite	Länge	Höhe		
5,2	60,5	36,5 (NS 35/7,5)		
I _{max.} [A]	U _{max.} [V]	max. Ø [mm ²]	AWG (UL)	
20	400	0,08 - 4	28-12	
IEC	UL / CUL	CSA	Ex	
400	600	300	-	
20 / 2,5	16 / -	16 / -	-	

Bestelldaten

Beschreibung	Farbe
Klemme	grau blau

Typ	Artikel-Nr.	VPE
ST 2,5-MT	3036343	50
ST 2,5-MT BU	3037818	50

Zubehör¹⁾

Deckel, Breite 2,2 mm	grau
------------------------------	------

D-ST 2,5-TWIN	3030488	50
----------------------	---------	----

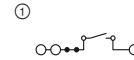

20 A, Messertrennklammer, 3 Anschlüsse



Technische Daten¹⁾

Breite	Länge	Höhe		
5,2	72	36,5 (NS 35/7,5)		
I _{max.} [A]	U _{max.} [V]	max. Ø [mm ²]	AWG (UL)	
20	400	0,08 - 4	28-12	
IEC	UL / CUL	CSA	Ex	
400	600	300	-	
20 / 2,5	16 / -	16 / -	-	

Bestelldaten

Typ	Artikel-Nr.	VPE
ST 2,5-TWIN-MT	3036356	50
ST 2,5-TWIN-MT BU	3037821	50

Zubehör¹⁾

D-ST 2,5-QUATTRO	3030514	50
-------------------------	---------	----

Trenn- und Messertrennklemmen

Hinweise:

1) Weiteres Zubehör und technische Daten siehe Seite 170.

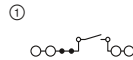

20 A, Messertrennklammer, 4 Anschlüsse



Technische Daten¹⁾

Abmessungen		[mm]
Max. elektrische Daten		
Max. Brückenstrom	[A]	24 (FBS) / 17,5 (FBBSR)
Bemessungsdaten		
Bemessungsspannung	[V]	400
Nennstrom / Querschnitt	[A] / [mm ²]	20 / 2,5
Querschnittsbereich	AWG	28 - 12
Anschlussvermögen		
1 Leiter	[mm ²]	0,08 - 4

Breite	Länge	Höhe		
5,2	84	36,5 (NS 35/7,5)		
I _{max.} [A]	U _{max.} [V]	max. Ø [mm ²]	AWG (UL)	
20	400	0,08 - 4	28-12	
IEC	UL / CUL	CSA	Ex	
400	600	300	-	
20 / 2,5	16 / -	16 / -	-	
starr	flexibel	Aderendhülse ohne/m. Kunststoffhülse		
0,08 - 4	0,08 - 2,5	0,14 - 2,5	0,14 - 2,5	

Bestelldaten

Beschreibung	Farbe
Klemme	grau blau grau

Typ	Artikel-Nr.	VPE
ST 2,5-QUATTRO-MT	3036576	50
ST 2,5-QUATTRO-MT BU	3037834	50

Zubehör¹⁾

Deckel, Breite 2,2 mm	grau
------------------------------	------

D-ST 2,5-QUATTRO-MT	3038590	50
----------------------------	---------	----

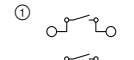

16 A, Doppelstockklammer mit Trennmessern je Etage



Technische Daten¹⁾

Breite	Länge	Höhe		
6,2	107	55 (NS 35/7,5)		
I _{max.} [A]	U _{max.} [V]	max. Ø [mm ²]	AWG (UL)	
16	400	0,2 - 4	26-12	
IEC	UL / CUL	CSA	Ex	
400	300	600	-	
16 / 1,5	10 / -	10 / -	-	
24 - 12	-	-	-	
starr	flexibel	Aderendhülse ohne/m. Kunststoffhülse		
0,2 - 4	0,2 - 2,5	0,14 - 2,5	0,14 - 2,5	

Bestelldaten

Typ	Artikel-Nr.	VPE
ZDMTK 2,5	3005798	50
ZDMTK 2,5 BU	3006784	50
ZDMTK 2,5-TWIN	3005808	50

Zubehör¹⁾

Reihenklempen - CLIPLINE complete

Zugfederanschlussklempen ST 2,5 mm²

Diodenklempen

Hinweise:

¹⁾ Weiteres Zubehör und technische Daten siehe Seite 170.

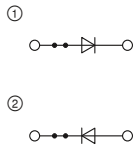

0,5 A, Diodenklemme, 1N 4007 (1300 V/0,5 A)



Technische Daten¹⁾

Abmessungen	Breite	Länge	Höhe	
	[mm]	5,2	48,5	36,5 (NS 35/7,5)
Max. elektrische Daten	$I_{max.}$ [A]	$U_{max.}$ [V]	max. Ø [mm ²]	AWG (UL)
	0,5	800	0,08 - 4	28-12
Max. Brückenstrom	24 (FBS) / 17,5 (FBSR) [A]			
Bemessungsdaten	IEC	UL / CUL	CSA	Ex
Bemessungsspannung	800	600	600	-
Nennstrom / Querschnitt	0,5 / 1	1 / -	1 / -	-

Bestelldaten

Beschreibung	Farbe	Typ	Artikel-Nr.	VPE
		Klemme, Durchlass siehe Schaltbild	grau	ST 2,5-DIO/L-R
	grau	ST 2,5-DIO/R-L	② 3036518	50

Zubehör¹⁾

Deckel, Breite 2,2 mm	Farbe	D-ST 2,5	Artikel-Nr.	VPE
	grau		3030417	50

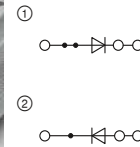

0,5 A, Diodenklemme, 1N 4007 (1300 V/0,5 A), 3 Anschlüsse



Technische Daten¹⁾

Abmessungen	Breite	Länge	Höhe	
	[mm]	5,2	60,5	36,5 (NS 35/7,5)
Max. elektrische Daten	$I_{max.}$ [A]	$U_{max.}$ [V]	max. Ø [mm ²]	AWG (UL)
	0,5	800	0,08 - 4	28-12
Max. Brückenstrom	24 (FBS) / 17,5 (FBSR) [A]			
Bemessungsdaten	IEC	UL / CUL	CSA	Ex
Bemessungsspannung	800	600	600	-
Nennstrom / Querschnitt	0,5 / 1	20 / -	-	-

Bestelldaten

Beschreibung	Farbe	Typ	Artikel-Nr.	VPE
		Klemme, Durchlass siehe Schaltbild	grau	ST 2,5-TWIN-DIO/L-R
	grau	ST 2,5-TWIN-DIO/R-L	② 3036521	50

Zubehör¹⁾

Deckel, Breite 2,2 mm	Farbe	D-ST 2,5-TWIN	Artikel-Nr.	VPE
	grau		3030488	50

Diodenklempen

Hinweise:

¹⁾ Weiteres Zubehör und technische Daten siehe Seite 170.

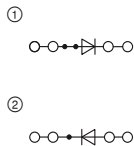

0,5 A, Diodenklemme, 1N 4007 (1300 V/0,5 A), 4 Anschlüsse



Technische Daten¹⁾

Abmessungen	Breite	Länge	Höhe	
	[mm]	5,2	72	36,5 (NS 35/7,5)
Max. elektrische Daten	$I_{max.}$ [A]	$U_{max.}$ [V]	max. Ø [mm ²]	AWG (UL)
	0,5	800	0,08 - 4	28-12
Max. Brückenstrom	24 (FBS) / 17,5 (FBSR) [A]			
Bemessungsdaten	IEC	UL / CUL	CSA	Ex
Bemessungsspannung	800	600	600	-
Nennstrom / Querschnitt	0,5 / 1	20 / -	-	-

Bestelldaten

Beschreibung	Farbe	Typ	Artikel-Nr.	VPE
		Klemme, Durchlass siehe Schaltbild	grau	ST 2,5-QUATTRO-DIO/L-R
	grau	ST 2,5-QUATTRO-DIO/R-L	② 3036534	50
	grau			
	grau			

Zubehör¹⁾

Deckel, Breite 2,2 mm	Farbe	D-ST 2,5-QUATTRO	Artikel-Nr.	VPE
	grau		3030514	50

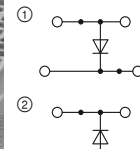

26 A, Dioden-Doppelstockklemme, 1N 4007 (1300 V/0,5 A)



Technische Daten¹⁾

Abmessungen	Breite	Länge	Höhe	
	[mm]	5,2	67,5	47,5 (NS 35/7,5)
Max. elektrische Daten	$I_{max.}$ [A]	$U_{max.}$ [V]	max. Ø [mm ²]	AWG (UL)
	26	500	0,08 - 4	28-12
Max. Brückenstrom	20 (FBS) / 17,5 (FBSR) [A]			
Bemessungsdaten	IEC	UL / CUL	CSA	Ex
Bemessungsspannung	500	600	300	-
Nennstrom / Querschnitt	22 / 2,5	20 / -	-	-

Bestelldaten

Beschreibung	Farbe	Typ	Artikel-Nr.	VPE
		STTB 2,5-DIO/U-O	① 3031555	50
STTB 2,5-DIO/U-O	② 3031563	50		
STTB 2,5-DIO/UL-UR	③ 3031571	50		

Zubehör¹⁾

Deckel, Breite 2,2 mm	Farbe	D-STTB 2,5	Artikel-Nr.	VPE
	grau		3030459	50

Diodenklemmen

Hinweise:

1) Weiteres Zubehör und technische Daten siehe Seite 170.

2) Die Betriebsspannung wird durch die Leuchtanzeigevariante bestimmt.

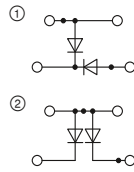

26 A, Dioden-Doppelstockklemme, 1N 4007 (1300 V/0,5 A)



Technische Daten¹⁾

Breite	Länge	Höhe		
5,2	67,5	47,5 (NS 35/7,5)		
I _{max.} [A]	U _{max.} [V]	max. Ø [mm ²]	AWG (UL)	
26	250	0,08 - 4	28-12	
20 (FBS) / 17,5 (FBSR)				
IEC	UL / CUL	CSA	Ex	
250	600	300	-	
22 / 2,5				

Bestelldaten

Typ	Artikel-Nr.	VPE
STTB 2,5-2DIO/O-UL/UR-UL ①	3031584	50
STTB 2,5-2DIO/O-UL/O-UR ②	3031597	50

Zubehör¹⁾

D-STTB 2,5	3030459	50
------------	---------	----

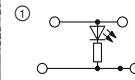

26 A, Doppelstockklemme mit Leuchtanzeige



Technische Daten¹⁾

Breite	Länge	Höhe		
5,2	67,5	47,5 (NS 35/7,5)		
I _{max.} [A]	U _{max.} [V]	max. Ø [mm ²]	AWG (UL)	
26	500 ²⁾	0,08 - 4	28-12	
20 (FBS) / 17,5 (FBSR)				
IEC	UL / CUL	CSA	Ex	
500 ²⁾	600	-	-	
22 / 2,5				

Bestelldaten

Typ	Artikel-Nr.	VPE
STTB 2,5-LA 24 RD ①	3031607	50
STTB 2,5-LA 60 RD ①	3031610	50
STTB 2,5-LA230 ①	3031623	50

Zubehör¹⁾

D-STTB 2,5	3030459	50
------------	---------	----

Doppelstockklemme mit Temperaturfühler

Hinweise:

1) Weiteres Zubehör und technische Daten siehe Seite 170.

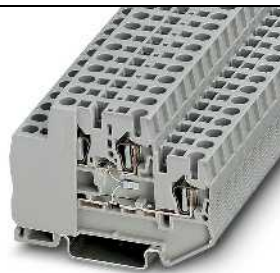
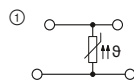

26 A, Doppelstockklemme mit Temperaturfühler



Technische Daten¹⁾

Breite	Länge	Höhe		
7,4	67,5	47,5 (NS 35/7,5)		
I _{max.} [A]	U _{max.} [V]	max. Ø [mm ²]	AWG (UL)	
26	500	0,08 - 4	-	
IEC	UL / CUL	CSA	Ex	
500	-	-	-	
22 / 2,5				

Bestelldaten

Typ	Artikel-Nr.	VPE
STTB 2,5-PT100 MD ①	3035564	50

Abmessungen	[mm]
Max. elektrische Daten	
Bemessungsdaten	
Bemessungsspannung	[V]
Nennstrom / Querschnitt	[A] / [mm ²]

Beschreibung	Farbe
Klemme, mit eingebautem Pt 100-Temperaturfühler und angebautem Deckel	grau

Reihenklemmen - CLIPLINE complete

Zugfederanschlussklemmen ST 2,5 mm²

Hybridklemmen mit einseitigem Schraubanschluss 2,5 (4) mm²

Hinweise:
 1) Weiteres Zubehör und technische Daten siehe Seite 170.
 2) Bemessungsdaten Schraubanschluss siehe phoenixcontact.net/products

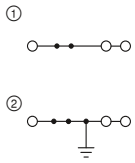

28 A, Durchgangsklemme, 3 Anschlüsse



Technische Daten¹⁾

Abmessungen	Breite	Länge	Höhe	
[mm]	5,2	65,3	42,8 (NS 35/7,5)	
Max. elektrische Daten	$I_{max.}$ [A]	$U_{max.}$ [V]	max. Ø [mm ²]	AWG (UL)
	28	800	0,08 - 4	28-12
Max. Brückenstrom	24 (FBS) / 17,5 (FBSR) [A]			
Bemessungsdaten ²⁾	IEC	UL / CUL	CSA	Ex
Bemessungsspannung	800	600	600	-
Nennstrom / Querschnitt	24 / 2,5	20 / -	20 / -	-
Anschlussvermögen	Aderendhülse ohne/m. Kunststoffhülse			
2 Leiter flexibel mit TWIN-Aderendhülse	-	-	-	0,5 - 1 [mm ²]

Bestelldaten

Beschreibung	Farbe	Typ	Artikel-Nr.	VPE
Klemme	grau	STU 2,5-TWIN	① 3033016	50
	blau	STU 2,5-TWIN BU	① 3033029	50
Schutzleiterklemme	grün-gelb	STU 2,5-TWIN-PE	② 3033032	50

Zubehör¹⁾

Deckel, Breite 2,2 mm	Farbe	D-STU 2,5-TWIN	Artikel-Nr.	VPE
	grau		3033045	50

Reihenklemmen in Pultbauform

Hinweise:
 1) Weiteres Zubehör und technische Daten siehe Seite 170.
 Installationshinweise und Verwendung von Zubehör für Ex-Anwendungen siehe Seite 602.

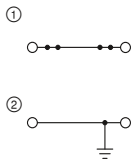

31 A, Durchgangsklemme

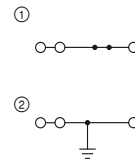

28 A, Durchgangsklemme, 3 Anschlüsse



Ex: Ex I Ex II
 PTB 07ATEX1027U / IECEx PTB 07.0024U

Technische Daten¹⁾

Abmessungen	Breite	Länge	Höhe	
[mm]	5,2	50,8	43 (NS 35/7,5)	
Max. elektrische Daten	$I_{max.}$ [A]	$U_{max.}$ [V]	max. Ø [mm ²]	AWG (UL)
	31	800	0,08 - 4	28-12
Max. Brückenstrom	24 (FBS) / 17,5 (FBSR) [A]			
Bemessungsdaten	IEC	UL / CUL	CSA	Ex
Bemessungsspannung	800	600	600	550
Nennstrom / Querschnitt	24 / 2,5	20 / -	20 / -	20,5 / 2,5

Bestelldaten

Beschreibung	Farbe	Typ	Artikel-Nr.	VPE
Klemme	grau	STS 2,5	① 3036398	50
	blau	STS 2,5 BU	① 3036408	50
Schutzleiterklemme	grün-gelb	STS 2,5-PE	② 3036411	50

Zubehör¹⁾

Deckel, Breite 2,2 mm	Farbe	D-STSTS 2,5	Artikel-Nr.	VPE
	grau		3031762	50



Ex: Ex I Ex II
 PTB 07ATEX1027U / IECEx PTB 07.0024U

Technische Daten¹⁾

Abmessungen	Breite	Länge	Höhe	
[mm]	5,2	51	43 (NS 35/7,5)	
Max. elektrische Daten	$I_{max.}$ [A]	$U_{max.}$ [V]	max. Ø [mm ²]	AWG (UL)
	28	800	0,08 - 4	28-12
Max. Brückenstrom	24 (FBS) / 17,5 (FBSR) [A]			
Bemessungsdaten	IEC	UL / CUL	CSA	Ex
Bemessungsspannung	800	600	600	550
Nennstrom / Querschnitt	24 / 2,5	20 / -	20 / -	21 / 2,5

Bestelldaten

Beschreibung	Farbe	Typ	Artikel-Nr.	VPE
Klemme	grau	STS 2,5-TWIN	① 3031720	50
	blau	STS 2,5-TWIN BU	① 3036275	50
Schutzleiterklemme	grün-gelb	STS 2,5-TWIN-PE	② 3031733	50

Zubehör¹⁾

Deckel, Breite 2,2 mm	Farbe	D-STSTS 2,5	Artikel-Nr.	VPE
	grau		3031762	50

Reihenklemmen in Pultbauform

Hinweise:
 1) Weiteres Zubehör und technische Daten siehe Seite 170.
 Installationshinweise und Verwendung von Zubehör für Ex-Anwendungen siehe Seite 602.

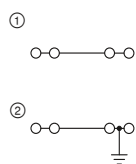

28 A, Durchgangsklemme, 4 Anschlüsse

Ex:

 PTB 07ATEX1027U / IECEx PTB 07.0024U

Technische Daten ¹⁾				
Breite	Länge	Höhe		
5,2	51	43 (NS 35/7,5)		
I _{max} [A]	U _{max} [V]	max. Ø [mm ²]	AWG (UL)	
28	800	0,08 - 4	28-12	
24 (FBS) / 17,5 (FBSR)				
IEC	UL / CUL	CSA	Ex	
800	600	600	550	
Nennstrom / Querschnitt	[A] / [mm ²]			
24 / 2,5	20 / -	20 / -	20,5 / 2,5	

Bestelldaten			
Typ	Artikel-Nr.	VPE	
STS 2,5-QUATTRO	① 3031746	50	
STS 2,5-QUATTRO BU	① 3036288	50	
STS 2,5-QUATTRO-PE	② 3031759	50	

Zubehör ¹⁾		
D-ST5 2,5	3031762	50

Abmessungen	
Breite	[mm]
Max. elektrische Daten	
Max. Brückenstrom	[A]
Bemessungsdaten	
Bemessungsspannung	[V]
Nennstrom / Querschnitt	[A] / [mm ²]
Beschreibung	Farbe
Klemme	grau
mit Potenzialverbindung	grau
Schutzleiterklemme	blau
	grün-gelb
Deckel, Breite 2,2 mm	grau

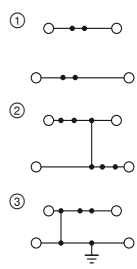

26 A, Doppelstockklemme

Ex:

 PTB 07ATEX1027U / IECEx PTB 07.0024U

Technische Daten ¹⁾				
Breite	Länge	Höhe		
5,2	78	55 (NS 35/7,5)		
I _{max} [A]	U _{max} [V]	max. Ø [mm ²]	AWG (UL)	
26	500	0,08 - 4	28-12	
24 (FBS) / 17,5 (FBSR)				
IEC	UL / CUL	CSA	Ex	
500	600	300	440	
Nennstrom / Querschnitt	[A] / [mm ²]			
22 / 2,5	20 / -	20 / -	19,5 / 2,5	

Bestelldaten			
Typ	Artikel-Nr.	VPE	
STTBS 2,5	① 3038464	50	
STTBS 2,5 BU	① 3038493	50	
STTBS 2,5-PV	② 3038477	50	
STTBS 2,5-PV BU	② 3035289	50	
STTBS 2,5-PE	③ 3038480	50	

Zubehör ¹⁾		
D-STTBS 2,5	3038503	50

Trenn- und Messertrennklemmen in Pultbauform

Hinweise:
 1) Weiteres Zubehör und technische Daten siehe Seite 170.
 2) Strom und Spannung werden durch den eingesetzten Stecker bestimmt.

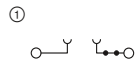

20 A, Trennklemme

Technische Daten ¹⁾				
Breite	Länge	Höhe		
5,2	50,8	43 (NS 35/7,5)		
I _{max} [A]	U _{max} [V]	max. Ø [mm ²]	AWG (UL)	
20 ²⁾	400 ²⁾	0,08 - 4	28-12	
24 (FBS) / 17,5 (FBSR)				
IEC	UL / CUL	CSA	Ex	
400 ²⁾	300	300	-	
Nennstrom / Querschnitt	[A] / [mm ²]			
20 ²⁾ / 2,5	16 / -	16 / -	-	

Bestelldaten			
Typ	Artikel-Nr.	VPE	
STS 2,5-TG	① 3037009	50	

Zubehör ¹⁾		
D-ST5 2,5	3031762	50

Abmessungen	
Breite	[mm]
Max. elektrische Daten	
Max. Brückenstrom	[A]
Bemessungsdaten	
Bemessungsspannung	[V]
Nennstrom / Querschnitt	[A] / [mm ²]
Beschreibung	Farbe
Klemme	grau
	blau
Deckel, Breite 2,2 mm	grau

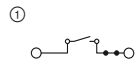

20 A, Messertrennklemme

Technische Daten ¹⁾				
Breite	Länge	Höhe		
5,2	50,8	43 (NS 35/7,5)		
I _{max} [A]	U _{max} [V]	max. Ø [mm ²]	AWG (UL)	
20	400	0,08 - 4	28-12	
24 (FBS) / 17,5 (FBSR)				
IEC	UL / CUL	CSA	Ex	
400	300	300	-	
Nennstrom / Querschnitt	[A] / [mm ²]			
20 / 2,5	16 / -	16 / -	-	

Bestelldaten			
Typ	Artikel-Nr.	VPE	
STS 2,5-MT	① 3036990	50	
STS 2,5-MT BU	① 3035425	50	

Zubehör ¹⁾		
D-ST5 2,5	3031762	50

Reihenklempen - CLIPLINE complete

Zugfederanschlussklemmen ST 2,5 mm²

Durchgangs-, Mehrleiter- sowie Schutzleiterklemmen

Hinweise:
 1) Weiteres Zubehör und technische Daten siehe Seite 170.
 Installationshinweise und Verwendung von Zubehör für Ex-Anwendungen siehe Seite 602.

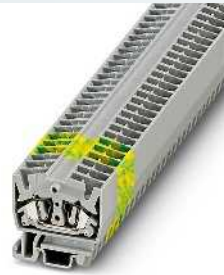
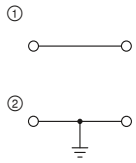

30 A, Durchgangsklemme



Ex:
 PTB 08ATEX1075U / IECEx PTB 08.0048U

Technische Daten ¹⁾				
Breite	Länge	Höhe		
5,2	32	30 (NS 15)		
I _{max.} [A]	U _{max.} [V]	max. Ø [mm ²]	AWG (UL)	
30	800	0,08 - 4	28-12	
-				
IEC	UL / CUL	CSA	Ex	
800	600	600	690	
24 / 2,5	20 / -	20 / -	22 / 2,5	
Abmessungen				
Abisolierlänge				8

Bestelldaten			
Typ	Artikel-Nr.	VPE	
MSB 2,5	① 3244012	50	
MSB 2,5 BU	① 3244025	50	
MSB 2,5-PE	② 3244151	50	

Zubehör ¹⁾			
Typ	Artikel-Nr.	VPE	
D-MZB 1,5	3024177	50	

Abmessungen		
Breite		[mm]
Max. elektrische Daten		
Max. Brückenstrom		[A]
Bemessungsdaten		
Bemessungsspannung		[V]
Nennstrom / Querschnitt		[A] / [mm ²]
Allgemeine Daten		
Abisolierlänge		[mm]
Beschreibung		
Polzahl	Farbe	
Klemme	grün-gelb	
Schutzleiterklemme	grün-gelb	
Deckel, Breite 4 mm		
Einlegebrücke, vollisoliert	grün	
	2	grün

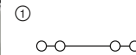

30 A, Durchgangsklemme, 4 Anschlüsse



Ex:
 PTB 08ATEX1075U / IECEx PTB 08.0048U

Technische Daten ¹⁾				
Breite	Länge	Höhe		
10,4	32	30 (NS 15)		
I _{max.} [A]	U _{max.} [V]	max. Ø [mm ²]	AWG (UL)	
30	800	0,08 - 4	28-12	
-				
IEC	UL / CUL	CSA	Ex	
800	600	600	690	
24 / 2,5	20 / -	20 / -	22 / 2,5	
Abmessungen				
Abisolierlänge				8

Bestelldaten			
Typ	Artikel-Nr.	VPE	
MSDB 2,5	① 3244216	50	
MSDB 2,5 BU	① 3244229	50	

Zubehör ¹⁾			
Typ	Artikel-Nr.	VPE	
D-MZB 1,5	3024177	50	
ESB 2-MZDB	24 A 3029703	10	

Durchgangs-, Mehrleiter- sowie Schutzleiterklemmen

Hinweise:
 1) Weiteres Zubehör und technische Daten siehe Seite 170.
 Installationshinweise und Verwendung von Zubehör für Ex-Anwendungen siehe Seite 602.

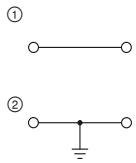

30 A, Durchgangsklemme



Ex:
 PTB 08ATEX1075U / IECEx PTB 08.0048U

Technische Daten ¹⁾				
Breite	Länge	Höhe		
5,2	42,7	32 (NS 35/7,5)		
I _{max.} [A]	U _{max.} [V]	max. Ø [mm ²]	AWG (UL)	
30	800	0,08 - 4	28-12	
-				
IEC	UL / CUL	CSA	Ex	
800	600	600	690	
24 / 2,5	20 / -	20 / -	22 / 2,5	
Abmessungen				
Abisolierlänge				8

Bestelldaten			
Typ	Artikel-Nr.	VPE	
MSB 2,5-NS 35	① 3244119	50	
MSB 2,5-NS 35 BU	① 3244122	50	
MSB 2,5-NS 35-PE	② 3244148	50	

Zubehör ¹⁾			
Typ	Artikel-Nr.	VPE	
D-MZB 1,5	3024177	50	

Abmessungen		
Breite		[mm]
Max. elektrische Daten		
Max. Brückenstrom		[A]
Bemessungsdaten		
Bemessungsspannung		[V]
Nennstrom / Querschnitt		[A] / [mm ²]
Allgemeine Daten		
Abisolierlänge		[mm]
Beschreibung		
Polzahl	Farbe	
Klemme	grün-gelb	
Schutzleiterklemme	grün-gelb	
Deckel, Breite 4 mm		
Einlegebrücke, vollisoliert	grün	
	2	grün

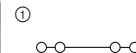

30 A, Durchgangsklemme, 4 Anschlüsse



Ex:
 PTB 08ATEX1075U / IECEx PTB 08.0048U

Technische Daten ¹⁾				
Breite	Länge	Höhe		
10,4	42,7	32 (NS 35/7,5)		
I _{max.} [A]	U _{max.} [V]	max. Ø [mm ²]	AWG (UL)	
30	800	0,08 - 4	28-12	
-				
IEC	UL / CUL	CSA	Ex	
800	600	600	690	
24 / 2,5	20 / -	20 / -	22 / 2,5	
Abmessungen				
Abisolierlänge				8

Bestelldaten			
Typ	Artikel-Nr.	VPE	
MSDB 2,5-NS 35	① 3244300	50	
MSDB 2,5-NS 35 BU	① 3244313	50	

Zubehör ¹⁾			
Typ	Artikel-Nr.	VPE	
D-MZB 1,5	3024177	50	
ESB 2-MZDB	24 A 3029703	10	

Durchgangs- und Mehrleiterklemmen

Hinweise:
 1) Weiteres Zubehör und technische Daten siehe Seite 170.
 Installationshinweise und Verwendung von Zubehör für Ex-Anwendungen siehe Seite 602.



30 A, Durchgangsklemme, zur Blockbildung



Ex:
 PTB 08ATEX1075U / IECEx PTB 08.0048U

Technische Daten¹⁾

Breite	Länge	Höhe		
5,2	32	22		
I _{max} [A]	U _{max} [V]	max. Ø [mm ²]	AWG (UL)	
30	800	0,08 - 4	28-12	
IEC	UL / CUL	CSA	Ex	
800	600	600	550	
Nennstrom / Querschnitt	[A] / [mm ²]			
24 / 2,5	20 / -	20 / -	22 / 2,5	

Abmessungen	[mm]
Max. elektrische Daten	
Bemessungsdaten	
Bemessungsspannung	[V]
Nennstrom / Querschnitt	[A] / [mm ²]
Allgemeine Daten	
Abisolierlänge	[mm]

Bestelldaten

Typ	Artikel-Nr.	VPE
MSB 2,5-M	3244067	50
MSB 2,5-M BU	3244070	50

Zubehör¹⁾

D-MZB 1,5	3024177	50
-----------	---------	----

Beschreibung	Farbe
Klemme	grau blau

Deckel, Breite 4 mm	grau
----------------------------	------

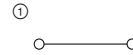

30 A, Flanscheklemme, zur Blockbildung



Ex:
 PTB 08ATEX1075U / IECEx PTB 08.0048U

Technische Daten¹⁾

Breite	Länge	Höhe		
5,2	32	22		
I _{max} [A]	U _{max} [V]	max. Ø [mm ²]	AWG (UL)	
30	800	0,08 - 4	28-12	
IEC	UL / CUL	CSA	Ex	
800	600	600	550	
Nennstrom / Querschnitt	[A] / [mm ²]			
24 / 2,5	20 / -	20 / -	22 / 2,5	

Abmessungen	[mm]
Max. elektrische Daten	
Bemessungsdaten	
Bemessungsspannung	[V]
Nennstrom / Querschnitt	[A] / [mm ²]
Allgemeine Daten	
Abisolierlänge	[mm]

Bestelldaten

Typ	Artikel-Nr.	VPE
MSB 2,5-F	3244041	50
MSB 2,5-F BU	3244054	50

Zubehör¹⁾

D-MZB 1,5-F	3024180	50
-------------	---------	----

Beschreibung	Farbe
Klemme	grau blau

Deckel, Breite 4 mm	grau
----------------------------	------

Durchgangs- und Mehrleiterklemmen

Hinweise:
 1) Weiteres Zubehör und technische Daten siehe Seite 170.
 Installationshinweise und Verwendung von Zubehör für Ex-Anwendungen siehe Seite 602.

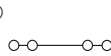

30 A, Durchgangsklemme, zur Blockbildung, 4 Anschlüsse



Ex:
 PTB 08ATEX1075U / IECEx PTB 08.0048U

Technische Daten¹⁾

Breite	Länge	Höhe		
10,4	32	22		
I _{max} [A]	U _{max} [V]	max. Ø [mm ²]	AWG (UL)	
30	800	0,08 - 4	28-12	
IEC	UL / CUL	CSA	Ex	
800	600	600	550	
Nennstrom / Querschnitt	[A] / [mm ²]			
24 / 2,5	20 / -	20 / -	22 / 2,5	

Abmessungen	[mm]
Max. elektrische Daten	
Max. Brückenstrom	[A]
Bemessungsdaten	
Bemessungsspannung	[V]
Nennstrom / Querschnitt	[A] / [mm ²]
Allgemeine Daten	
Abisolierlänge	[mm]

Bestelldaten

Typ	Artikel-Nr.	VPE
MSDB 2,5-M	3244258	50
MSDB 2,5-M BU	3244261	50

Zubehör¹⁾

D-MZB 1,5	3024177	50
-----------	---------	----

Beschreibung	Polzahl	Farbe
Klemme		grau blau

Deckel, Breite 4 mm	grau
----------------------------	------

Einlegebrücke, vollisoliert	2	grau
------------------------------------	---	------

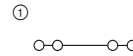

30 A, Flanscheklemme, 4 Anschlüsse, zur Blockbildung



Ex:
 PTB 08ATEX1075U / IECEx PTB 08.0048U

Technische Daten¹⁾

Breite	Länge	Höhe		
10,4	32	22		
I _{max} [A]	U _{max} [V]	max. Ø [mm ²]	AWG (UL)	
30	800	0,08 - 4	28-12	
IEC	UL / CUL	CSA	Ex	
800	600	600	550	
Nennstrom / Querschnitt	[A] / [mm ²]			
24 / 2,5	20 / -	20 / -	22 / 2,5	

Abmessungen	[mm]
Max. elektrische Daten	
Bemessungsdaten	
Bemessungsspannung	[V]
Nennstrom / Querschnitt	[A] / [mm ²]
Allgemeine Daten	
Abisolierlänge	[mm]

Bestelldaten

Typ	Artikel-Nr.	VPE
MSDB 2,5-F	3244232	50
MSDB 2,5-F BU	3244245	50

Zubehör¹⁾

D-MZB 1,5-F	3024180	50
-------------	---------	----

Einlegebrücke, vollisoliert	24 A	grau
------------------------------------	------	------

Reihenklemmen - CLIPLINE complete

Zugfederanschlussklemmen ST 2,5 mm²

Durchgangs- und Mehrleiterklemmen ①

Hinweise:
 1) Weiteres Zubehör und technische Daten siehe Seite 170.
 Installationshinweise und Verwendung von Zubehör für Ex-Anwendungen siehe Seite 602.



30 A, Durchgangsklemme, mit Rastzapfen



Ex:
 PTB 08ATEX1075U / IECEx PTB 08.0048U

Technische Daten ¹⁾				
Breite	Länge	Höhe		
5,2	32	22		
I _{max.} [A]	U _{max.} [V]	max. Ø [mm ²]	AWG (UL)	
30	800	0,08 - 4	28-12	
Max. Brückenstrom	[A]	-		
Bemessungsdaten				
IEC	UL / CUL	CSA	Ex	
800	600	600	550	
Nennstrom / Querschnitt	[A] / [mm ²]	24 / 2,5	20 / -	22 / 2,5
Allgemeine Daten				
Abisolierlänge	8			

Bestelldaten			
Typ	Artikel-Nr.	VPE	
MSB 2,5-RZ	① 3244164	50	
MSB 2,5-RZ BU	① 3244177	50	

Zubehör ¹⁾			
Typ	Artikel-Nr.	VPE	
D-MZB 1,5	3024177	50	

Abmessungen			
Breite	Länge	Höhe	
5,2	32	22	
Max. elektrische Daten			
I _{max.} [A]	U _{max.} [V]	max. Ø [mm ²]	
30	800	0,08 - 4	
Max. Brückenstrom	[A]	-	
Bemessungsdaten			
IEC	UL / CUL	CSA	Ex
800	600	600	550
Nennstrom / Querschnitt	[A] / [mm ²]	24 / 2,5	20 / -
Allgemeine Daten			
Abisolierlänge	8		

Beschreibung	Polzahl	Farbe
Klemme, zur Direktmontage		grau blau

Beschreibung	Polzahl	Farbe
Deckel, Breite 4 mm		grau
Einlegebrücke, vollisoliert	2	grau

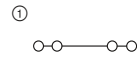

30 A, Durchgangsklemme, 4 Anschlüsse, mit Rastzapfen



Ex:
 PTB 08ATEX1075U / IECEx PTB 08.0048U

Technische Daten ¹⁾				
Breite	Länge	Höhe		
10,4	32	22		
I _{max.} [A]	U _{max.} [V]	max. Ø [mm ²]	AWG (UL)	
30	800	0,08 - 4	28-12	
Max. Brückenstrom	[A]	-		
Bemessungsdaten				
IEC	UL / CUL	CSA	Ex	
800	600	600	550	
Nennstrom / Querschnitt	[A] / [mm ²]	24 / 2,5	20 / -	22 / 2,5
Allgemeine Daten				
Abisolierlänge	8			

Bestelldaten			
Typ	Artikel-Nr.	VPE	
MSDB 2,5-RZ	① 3244339	50	
MSDB 2,5-RZ BU	① 3244342	50	

Zubehör ¹⁾			
Typ	Artikel-Nr.	VPE	
D-MZB 1,5	3024177	50	
ESB 2-MZDB	24 A 3029703	10	

Durchgangs- und Mehrleiterklemmen ①

Hinweise:
 1) Weiteres Zubehör und technische Daten siehe Seite 170.



30 A, Durchgangsklemme, seitliche Leitereinführung



Technische Daten ¹⁾				
Breite	Länge	Höhe		
5,2	32	30 (NS 15)		
I _{max.} [A]	U _{max.} [V]	max. Ø [mm ²]	AWG (UL)	
30	800	0,08 - 4	28-12	
Max. Brückenstrom	[A]	-		
Bemessungsdaten				
IEC	UL / CUL	CSA	Ex	
800	600	600	-	
Nennstrom / Querschnitt	[A] / [mm ²]	24 / 2,5	20 / -	20 / -
Allgemeine Daten				
Abisolierlänge	8			

Bestelldaten			
Typ	Artikel-Nr.	VPE	
MSBV 2,5	① 3249017	50	
MSBV 2,5 BU	① 3249020	50	

Zubehör ¹⁾			
Typ	Artikel-Nr.	VPE	
D-MSBV 2,5	3251018	50	

Abmessungen			
Breite	Länge	Höhe	
5,2	32	30 (NS 15)	
Max. elektrische Daten			
I _{max.} [A]	U _{max.} [V]	max. Ø [mm ²]	
30	800	0,08 - 4	
Max. Brückenstrom	[A]	-	
Bemessungsdaten			
IEC	UL / CUL	CSA	Ex
800	600	600	-
Nennstrom / Querschnitt	[A] / [mm ²]	24 / 2,5	20 / -
Allgemeine Daten			
Abisolierlänge	8		

Beschreibung	Polzahl	Farbe
Klemme		grau blau

Beschreibung	Polzahl	Farbe
Deckel, Breite 4 mm		grau
Einlegebrücke, vollisoliert	2	grau

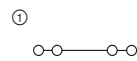

30 A, Durchgangsklemme, seitliche Leitereinführung, 4 Anschlüsse



Technische Daten ¹⁾				
Breite	Länge	Höhe		
10,4	32	30 (NS 15)		
I _{max.} [A]	U _{max.} [V]	max. Ø [mm ²]	AWG (UL)	
30	800	0,08 - 4	28-12	
Max. Brückenstrom	[A]	-		
Bemessungsdaten				
IEC	UL / CUL	CSA	Ex	
800	600	600	-	
Nennstrom / Querschnitt	[A] / [mm ²]	24 / 2,5	20 / -	20 / -
Allgemeine Daten				
Abisolierlänge	8			

Bestelldaten			
Typ	Artikel-Nr.	VPE	
MSDBV 2,5	① 3249143	50	
MSDBV 2,5 BU	① 3249156	50	

Zubehör ¹⁾			
Typ	Artikel-Nr.	VPE	
D-MSBV 2,5	3251018	50	
ESB 2-MZDB	24 A 3029703	10	

Durchgangs- und Mehrleiterklempen

Hinweise:
 1) Weiteres Zubehor und technische Daten siehe Seite 170.

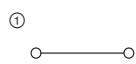

30 A, Durchgangsklemme, seitliche Leitereinfuhrung



Technische Daten ¹⁾				
Abmessungen	Breite	Lange	Hohe	
	5,2	42,7	32 (NS 35/7,5)	
Max. elektrische Daten	I _{max.} [A]	U _{max.} [V]	max. Ø [mm ²]	AWG (UL)
	30	800	0,08 - 4	28-12
Max. Bruckenstrom	-			
Bemessungsdaten	IEC	UL / CUL	CSA	Ex
Bemessungsspannung	800	600	600	-
Nennstrom / Querschnitt	24 / 2,5	20 / -	20 / -	-
Allgemeine Daten				
Abisolierlange	8			

Bestelldaten			
Typ	Artikel-Nr.	VPE	
MSBV 2,5-NS 35	3249088	50	
MSBV 2,5-NS 35 BU	3249091	50	

Zubehor ¹⁾			
D-MSBV 2,5	3251018	50	

Abmessungen	[mm]		
Max. elektrische Daten			
Max. Bruckenstrom	[A]		
Bemessungsdaten			
Bemessungsspannung	[V]		
Nennstrom / Querschnitt	[A] / [mm ²]		
Allgemeine Daten			
Abisolierlange	[mm]		
Beschreibung	Polzahl	Farbe	
Klemme		grau blau	
Deckel, Breite 4 mm		grau	
Einlegebrucke, vollisoliert	2	grau	

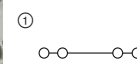

30 A, Durchgangsklemme, seitliche Leitereinfuhrung, 4 Anschlusse



Technische Daten ¹⁾				
Abmessungen	Breite	Lange	Hohe	
	10,4	42,7	32 (NS 35/7,5)	
Max. elektrische Daten	I _{max.} [A]	U _{max.} [V]	max. Ø [mm ²]	AWG (UL)
	30	800	0,08 - 4	28-12
Max. Bruckenstrom	-			
Bemessungsdaten	IEC	UL / CUL	CSA	Ex
Bemessungsspannung	800	600	600	-
Nennstrom / Querschnitt	24 / 2,5	20 / -	20 / -	-
Allgemeine Daten				
Abisolierlange	8			

Bestelldaten			
Typ	Artikel-Nr.	VPE	
MSDBV 2,5-NS 35	3249211	50	
MSDBV 2,5-NS 35 BU	3249224	50	

Zubehor ¹⁾			
D-MSBV 2,5	3251018	50	
ESB 2-MZDB	24 A 3029703	10	

Durchgangs- und Mehrleiterklempen

Hinweise:
 1) Weiteres Zubehor und technische Daten siehe Seite 170.

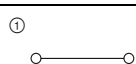

30 A, Durchgangsklemme, zur Blockbildung



Technische Daten ¹⁾				
Abmessungen	Breite	Lange	Hohe	
	5,2	32	22	
Max. elektrische Daten	I _{max.} [A]	U _{max.} [V]	max. Ø [mm ²]	AWG (UL)
	30	800	0,08 - 4	28-12
Max. Bruckenstrom	-			
Bemessungsdaten	IEC	UL / CUL	CSA	Ex
Bemessungsspannung	800	600	600	-
Nennstrom / Querschnitt	24 / 2,5	20 / -	20 / -	-
Allgemeine Daten				
Abisolierlange	8			

Bestelldaten			
Typ	Artikel-Nr.	VPE	
MSBV 2,5-M	3249062	50	
MSBV 2,5-M BU	3249075	50	

Zubehor ¹⁾			
D-MSBV 2,5	3251018	50	

Abmessungen	[mm]		
Max. elektrische Daten			
Max. Bruckenstrom	[A]		
Bemessungsdaten			
Bemessungsspannung	[V]		
Nennstrom / Querschnitt	[A] / [mm ²]		
Allgemeine Daten			
Abisolierlange	[mm]		
Beschreibung	Polzahl	Farbe	
Klemme		grau blau	
Deckel, Breite 4 mm		grau	
Einlegebrucke, vollisoliert	2	grau	

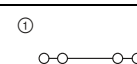

30 A, Durchgangsklemme, zur Blockbildung, 4 Anschlusse



Technische Daten ¹⁾				
Abmessungen	Breite	Lange	Hohe	
	10,4	32	22	
Max. elektrische Daten	I _{max.} [A]	U _{max.} [V]	max. Ø [mm ²]	AWG (UL)
	30	800	0,08 - 4	28-12
Max. Bruckenstrom	-			
Bemessungsdaten	IEC	UL / CUL	CSA	Ex
Bemessungsspannung	800	600	600	-
Nennstrom / Querschnitt	24 / 2,5	20 / -	20 / -	-
Allgemeine Daten				
Abisolierlange	8			

Bestelldaten			
Typ	Artikel-Nr.	VPE	
MSDBV 2,5-M	3249198	50	
MSDBV 2,5-M BU	3249208	50	

Zubehor ¹⁾			
D-MSBV 2,5	3251018	50	
ESB 2-MZDB	24 A 3029703	10	

Reihenklemmen - CLIPLINE complete

Zugfederanschlussklemmen ST 4 mm²

Allgemeine technische Daten für Zugfederanschlussklemmen ST 4 mm²

Bemessungsdaten		IEC 60947-7-1 / IEC 60947-7-2 / IEC 60947-7-3			
Bemessungsquerschnitt	[mm ²]	4			
Querschnittsbereich	AWG	28 - 10			
Anschlussvermögen		starr	flexibel	Aderendhülse ohne/m. Kunststoffhülse	
1 Leiter	[mm ²]	0,08 - 6	0,08 - 4	0,14 - 4	0,14 - 4
2 Leiter flexibel mit TWIN-Aderendhülse	[mm ²]	-	-	-	0,5 - 1
Allgemeine Daten					
Abisolierlänge	[mm]	8 - 10			
Isolierstoff		PA			
Brennbarkeitsklasse nach UL 94		VO			
Hinweis: Ergänzende oder abweichende Daten sind beim Artikel dokumentiert.					

Hinweise:



Neben dem Artikel finden Sie die elektrische Innenbeschaltung als Schaltbild. Freie Verbindungsstellen für Brückungen werden durch einen schwarzen Punkt dargestellt.

Die angegebenen technischen Daten und Zulassungen beziehen sich auf den ersten Artikel je Spalte. Angaben für die folgenden Artikel entnehmen Sie bitte phoenixcontact.net/products

¹⁾ Der Brückenstrom ist beim jeweiligen Artikel dokumentiert. Weitere Farben siehe Seite 340.

Systemzubehör für Zugfederanschlussklemmen ST 4 mm²

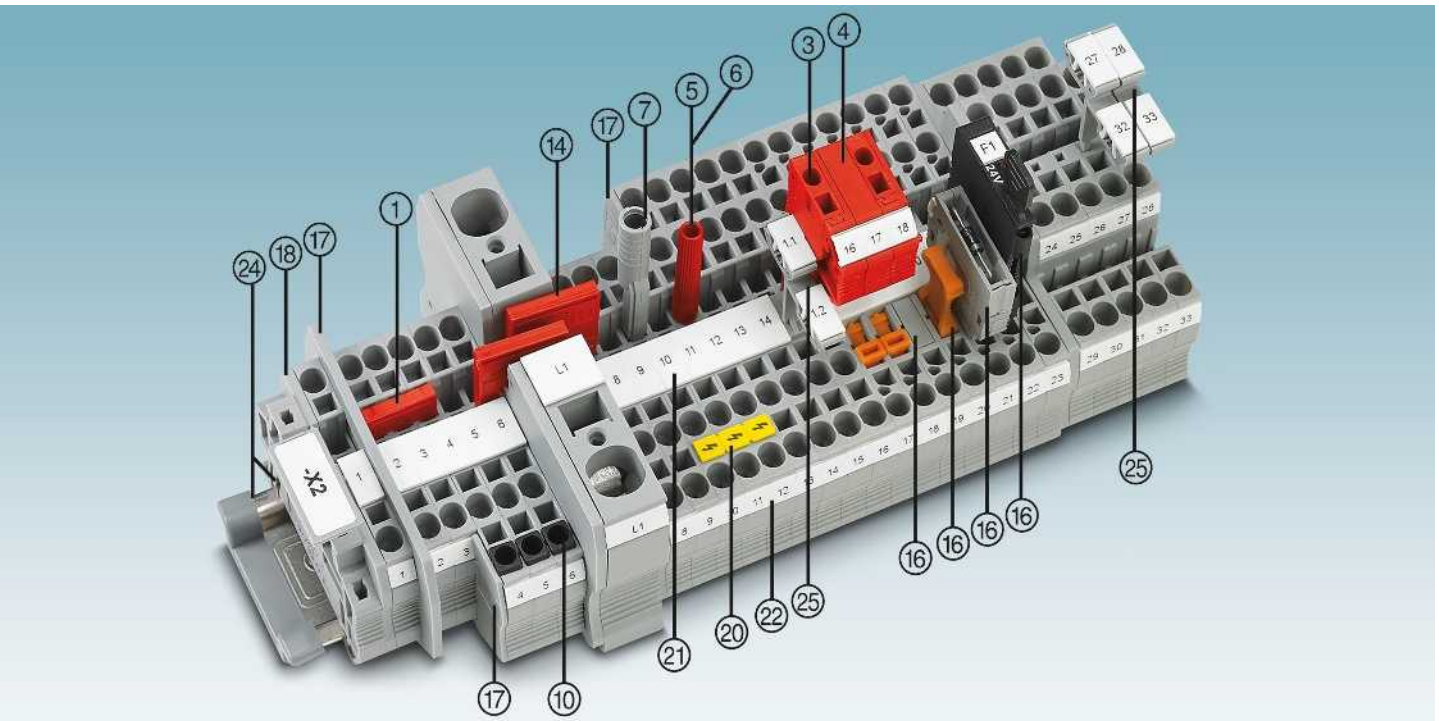

Beschreibung	Polzahl	Farbe	Typ	Artikel-Nr.	VPE	Typ	Artikel-Nr.	VPE
① Steckbrücke ¹⁾	2	rot	FBS 2-6	3030336	50	FBSR 2-6	3033715	50
	3	rot	FBS 3-6	3030242	50	FBSR 3-6	3001594	50
	4	rot	FBS 4-6	3030255	50	FBSR 4-6	3001595	50
	5	rot	FBS 5-6	3030349	50	FBSR 5-6	3001596	50
	10	rot	FBS 10-6	3030271	10	FBSR 10-6	3033716	10
	20	rot	FBS 20-6	3030365	10			
③ Anreih-Prüfstecker		rot	PS-6	3030996	10			
④ Distanzplatte, für PS ...		rot	DP PS-6	3036738	10			
⑤ Prüfstecker-Metalteil		silber	MPS-MT	0201744	10			
⑥ Isolierhülse, für Metalteil MPS		rot	MPS-IH RD	0201676	10			
⑦ Prüfadapter, 4-mm-Buchsenloch		grau	PAI-4-N GY	3032871	10			
⑧ Isolierstopphülse, 0,25-0,5 mm ²		grau	ISH 4/0,5	3002885	50			
0,75 - 1 mm ²		schwarz	ISH 4/1,0	3002898	50			
Schraubendreher			SZF 1-0,6X3,5	1204517	10			

⑭ Reduzierbrücke	RB ... siehe Seite 344.
⑮ Sicherungs- und Funktionsstecker für Trennklemmen	P-FU ... / P-DI / P-FIX / P-CO ... siehe ab Seite 349.
⑰ Abteilungstrennplatten / Decksegmente	ATP... / DS... siehe phoenixcontact.net/products
⑱ Deckel	Beim Artikel dokumentiert
⑳ Warnschilder	WS ... siehe Seite 353.
㉑ Beschriftung der Mittelnut	UC-TM 6, UCT-TM 6 oder ZB 6. Siehe auch Katalog 5, Auswahltabellen ab Seite 100.
㉒ Beschriftung der Mittel- und Seitennut	UC-TMF 6, UCT-TMF 6 oder ZBF 6. Siehe auch Katalog 5, Auswahltabellen ab Seite 100.
㉓ Tragschienen und Endhalter	Siehe Katalog 5.
㉔ Schildchenträger	STP ... siehe Seite 352.
Vollständiges Zubehör siehe phoenixcontact.net/products	Hinweis: Ergänzendes oder abweichendes Zubehör ist beim Artikel dokumentiert.

Zugfederanschlussklemmen ST 4 mm²

Durchgangs-, Mehrleiter- und Mehrstockklemmen sowie Schutzleiterklemmen

Hinweise:
 1) Weiteres Zubehör und technische Daten siehe Seite 186.
 Installationshinweise und Verwendung von Zubehör für Ex-Anwendungen siehe Seite 602.

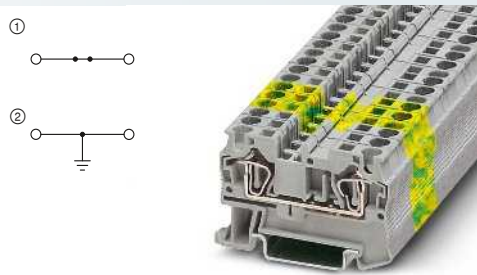

40 A, Durchgangsklemme

Ex:

 KEMA 00ATEX2129U / IECEx KEM 06.0050U

Technische Daten ¹⁾			
Breite	Länge	Höhe	
6,2	56	36,5 (NS 35/7,5)	
I_{max} [A]	U_{max} [V]	max. Ø [mm ²]	AWG (UL)
40	800	0,08 - 6	28-10
32 (FBS) / 24 (FBSR)			
IEC	UL / CUL	CSA	Ex
800	600	600	550
32 / 4	30 / -	30 / -	30 / 4

Bestelldaten		
Typ	Artikel-Nr.	VPE
ST 4	① 3031364	50
ST 4 BU	① 3031377	50
ST 4-PE	② 3031380	50

Zubehör ¹⁾		
D-ST 4	3030420	50

Abmessungen	[mm]
Max. elektrische Daten	
Max. Brückenstrom	[A]
Bemessungsdaten	
Bemessungsspannung	[V]
Nennstrom / Querschnitt	[A] / [mm ²]

Beschreibung	Farbe
Klemme	grau blau
Schutzleiterklemme	grün-gelb

Deckel, Breite 2,2 mm	grau
------------------------------	------

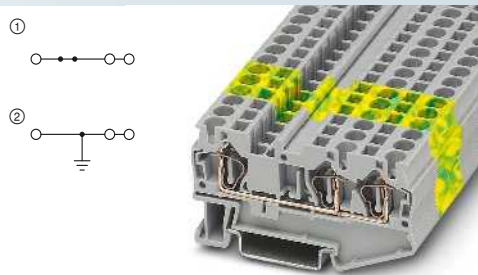

40 A, Durchgangsklemme, 3 Anschlüsse

Ex:

 KEMA 00ATEX2129U / IECEx KEM 06.0050U

Technische Daten ¹⁾			
Breite	Länge	Höhe	
6,2	71,5	36,5 (NS 35/7,5)	
I_{max} [A]	U_{max} [V]	max. Ø [mm ²]	AWG (UL)
40	800	0,08 - 6	28-10
32 (FBS) / 24 (FBSR)			
IEC	UL / CUL	CSA	Ex
800	600	600	550
32 / 4	30 / -	30 / -	30 / 4

Bestelldaten		
Typ	Artikel-Nr.	VPE
ST 4-TWIN	① 3031393	50
ST 4-TWIN BU	① 3031403	50
ST 4-TWIN-PE	② 3031416	50

Zubehör ¹⁾		
D-ST 4-TWIN	3030491	50

Durchgangs-, Mehrleiter- und Mehrstockklemmen sowie Schutzleiterklemmen

Hinweise:
 1) Weiteres Zubehör und technische Daten siehe Seite 186.
 Installationshinweise und Verwendung von Zubehör für Ex-Anwendungen siehe Seite 602.

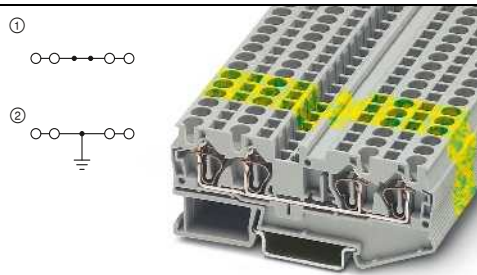

40 A, Durchgangsklemme, 4 Anschlüsse

Ex:

 KEMA 00ATEX2129U / IECEx KEM 06.0050U

Technische Daten ¹⁾			
Breite	Länge	Höhe	
6,2	87	36,5 (NS 35/7,5)	
I_{max} [A]	U_{max} [V]	max. Ø [mm ²]	AWG (UL)
40	800	0,08 - 6	28-10
32 (FBS)			
IEC	UL / CUL	CSA	Ex
800	600	600	550
32 / 4	30 / -	30 / -	28,5 / 4

Bestelldaten		
Typ	Artikel-Nr.	VPE
ST 4-QUATTRO	① 3031445	50
ST 4-QUATTRO BU	① 3031458	50
ST 4-QUATTRO-PE	② 3031461	50

Zubehör ¹⁾		
D-ST 4-QUATTRO	3030527	50

Abmessungen	[mm]
Max. elektrische Daten	
Max. Brückenstrom	[A]
Bemessungsdaten	
Bemessungsspannung	[V]
Nennstrom / Querschnitt	[A] / [mm ²]

Beschreibung	Farbe
Klemme	grau blau grau
Schutzleiterklemme	grün-gelb

Deckel, Breite 2,2 mm	grau
------------------------------	------

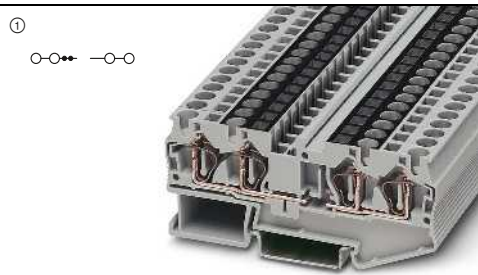

37 A, Durchgangsklemme, 4 Anschlüsse, mit unterbrochenem Strombalken

Ex:

Technische Daten ¹⁾			
Breite	Länge	Höhe	
6,2	87	36,5 (NS 35/7,5)	
I_{max} [A]	U_{max} [V]	max. Ø [mm ²]	AWG (UL)
37	800	0,08 - 6	28-10
32 (FBS) / 24 (FBSR)			
IEC	UL / CUL	CSA	Ex
800	600	-	-
28 / 4	30 / -	-	-

Bestelldaten		
Typ	Artikel-Nr.	VPE
ST 4-QUATTRO-U	① 3038639	50

Zubehör ¹⁾		
D-ST 4-QUATTRO	3030527	50

Reihenklempen - CLIPLINE complete

Zugfederanschlussklempen ST 4 mm²

Durchgangs-, Mehrleiter- und Mehrstockklempen sowie Schutzleiterklempen

Hinweise:

1) Weiteres Zubehör und technische Daten siehe Seite 186.

Installationshinweise und Verwendung von Zubehör für Ex-Anwendungen siehe Seite 602.

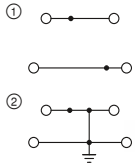

32 A, Doppelstockklemme



Ex: KEMA 00ATEX2129U / IECEx KEM 06.0050U

Technische Daten¹⁾

Abmessungen	[mm]
Max. elektrische Daten	
Max. Brückenstrom	[A]
Bemessungsdaten	
Bemessungsspannung	[V]
Nennstrom / Querschnitt	[A] / [mm ²]

Breite	Länge	Höhe		
6,2	83,5	47,5 (NS 35/7,5)		
I_{max} [A]	U_{max} [V]	max. Ø [mm ²]	AWG (UL)	
32	500	0,08 - 6	28-10	
26 (FBS) / 24 (FBSR)				
IEC	UL / CUL	CSA	Ex	
500	600	300	440	
30 / 4	30 / -	30 / -	26,5 / 4	

Bestelldaten

Beschreibung	Farbe
Klemme	grau
	blau
	grau
Schutzleiterklemme	grün-gelb

Typ	Artikel-Nr.	VPE
STTB 4	① 3031429	50
STTB 4 BU	① 3031432	50
STTB 4-PE	② 3036039	50

Zubehör¹⁾

Deckel, Breite 2,2 mm	grau
------------------------------	------

D-STTB 4	3030462	50
-----------------	---------	----

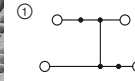

32 A, Doppelstockklemme, mit Potenzialverbindung



Ex: KEMA 00ATEX2129U / IECEx KEM 06.0050U

Technische Daten¹⁾

Breite	Länge	Höhe		
6,2	83,5	47,5 (NS 35/7,5)		
I_{max} [A]	U_{max} [V]	max. Ø [mm ²]	AWG (UL)	
32	500	0,08 - 6	28-10	
22 (FBS) / 22 (FBSR)				
IEC	UL / CUL	CSA	Ex	
500	600	300	440	
30 / 4	30 / -	30 / -	26,5 / 4	

Bestelldaten

Typ	Artikel-Nr.	VPE
STTB 4-PV	① 3031542	50

Zubehör¹⁾

D-STTB 4	3030462	50
-----------------	---------	----

Mehrstockklemme

Hinweise:

1) Weiteres Zubehör und technische Daten siehe Seite 186.

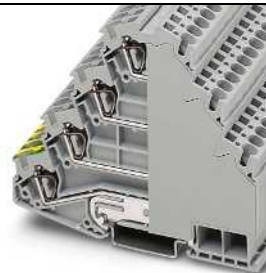
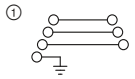

32 A, Vierstockklemme mit PE-Fuß



Technische Daten¹⁾

Abmessungen	[mm]
Max. elektrische Daten	
Bemessungsdaten	
Bemessungsspannung	[V]
Nennstrom / Querschnitt	[A] / [mm ²]

Breite	Länge	Höhe		
6,2	101	83,5 (NS 35/7,5)		
I_{max} [A]	U_{max} [V]	max. Ø [mm ²]	AWG (UL)	
32	800	0,08 - 6	28-10	
IEC	UL / CUL	CSA	Ex	
800	600	600	-	
28 / 4	30 / -	30 / -	-	

Bestelldaten

Beschreibung	Farbe
Klemme	grau

Typ	Artikel-Nr.	VPE
ST 4-PE/3L	① 3038338	50

Zugfederanschlussklemmen ST 4 mm²

Sicherungsklemmen und konturgleiche Hebeltrennklemmen

Hinweise:
1) Weiteres Zubehör und technische Daten siehe Seite 186.
2) Bei defekter Sicherung ist der nachfolgende Stromkreis nicht spannungsfrei.
3) Der Strom wird durch die eingesetzte Sicherung, die Spannung durch die gewählte Leuchtanzeige bestimmt. Max. Verlustleistung beachten, siehe phoenixcontact.net/products.
Deratingkurve siehe phoenixcontact.net/products

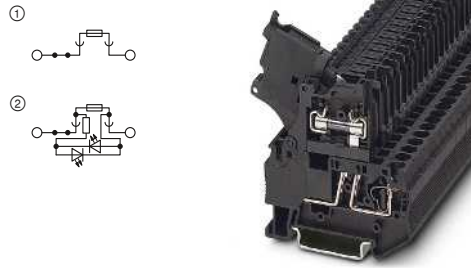

6,3 A, Hebelsicherungsklemme für G-Sicherungen 5 x 20 mm



Technische Daten ¹⁾				
Breite	Länge	Höhe		
6,2	61,5	62,5 (NS 35/7,5)		
I_{max} [A]	U_{max} [V]	max. Ø [mm ²]	AWG (UL)	
6,3 ³⁾	500 ³⁾	0,08 - 6	28-10	
32 (FBS) / 24 (FBSR)				
IEC	UL / CUL	CSA	Ex	
500 ³⁾	300	300	-	
6,3 ³⁾ / 1	10 / -	6,3 / -	-	

Bestelldaten			
Typ	Artikel-Nr.	VPE	
ST 4-HESI (5X20)	① 3036369	50	
ST 4-HESILED 24 (5X20)	② 3036547	50	
ST 4-HESILED 60 (5X20)	② 3036550	50	
ST 4-HESILA 250 (5X20)	② 3036563	50	



20 A, Hebeltrennklemme, konturgleich



Technische Daten ¹⁾				
Breite	Länge	Höhe		
6,2	61,5	62,5 (NS 35/7,5)		
I_{max} [A]	U_{max} [V]	max. Ø [mm ²]	AWG (UL)	
20	500	0,08 - 6	-	
32 (FBS) / 24 (FBSR)				
IEC	UL / CUL	CSA	Ex	
500	-	-	-	
20 / 2,5	-	-	-	

Bestelldaten			
Typ	Artikel-Nr.	VPE	
ST 4-HEDI	① 3035140	50	

Abmessungen	[mm]
Max. elektrische Daten	
Max. Brückenstrom	[A]
Bemessungsdaten	
Bemessungsspannung	[V]
Nennstrom / Querschnitt	[A] / [mm ²]

Beschreibung	Farbe
Sicherungsklemme	schwarz
mit Leuchtanzeige für 12-30 V DC, 0,31-0,95 mA ²⁾	schwarz
für 30-60 V AC/DC, 0,40-0,86 mA ²⁾	schwarz
110-250 V AC/DC, 0,41-0,96 mA ²⁾	schwarz
Trennklemme	schwarz/orange

Sicherungsklemmen

Hinweise:
1) Weiteres Zubehör und technische Daten siehe Seite 186.
2) Bei defekter Sicherung ist der nachfolgende Stromkreis nicht spannungsfrei.
3) Deratingkurve siehe phoenixcontact.net/products
4) Der Strom wird durch die eingesetzte Sicherung, die Spannung durch die gewählte Leuchtanzeige bestimmt. Max. Verlustleistung beachten, siehe phoenixcontact.net/products.
Die empfohlene Dauerbelastbarkeit der Sicherungseinsätze nach DIN 72581/Teil 3 beträgt max. 80 Prozent ihres Nennstrom (bei einer Umgebungstemperatur von 23 °C)

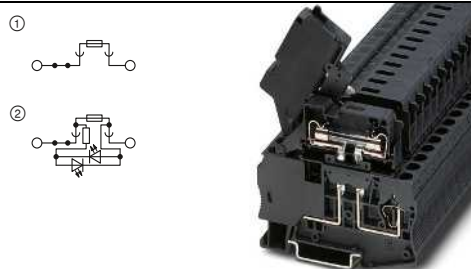

10 A, Hebelsicherungsklemme für G-Sicherungen 6,3 x 32 mm



Technische Daten ¹⁾				
Breite	Länge	Höhe		
8,2	76,5	69 (NS 35/7,5)		
I_{max} [A]	U_{max} [V]	max. Ø [mm ²]	AWG (UL)	
10 ⁴⁾	400	0,08 - 6	28-10	
32 (FBS)				
IEC	UL / CUL	CSA	Ex	
400	300	300	-	
10 ⁴⁾ / 1,5	15 / -	10 / -	-	

Bestelldaten			
Typ	Artikel-Nr.	VPE	
ST 4-HESI (6,3X32)	① 3036385	50	
ST 4-HESILED 24 (6,3X32)	② 3038765	50	
ST 4-HESILA 250 (6,3X32)	② 3038778	50	

Abmessungen	[mm]
Max. elektrische Daten	
Max. Brückenstrom	[A]
Bemessungsdaten	
Bemessungsspannung	[V]
Nennstrom / Querschnitt	[A] / [mm ²]

Beschreibung	Farbe
Sicherungsklemme	schwarz
mit Leuchtanzeige für 12-30 V AC/DC, 0,31-0,95 mA ²⁾	schwarz
110-250 V AC/DC, 0,41-0,96 mA ²⁾	schwarz
Sicherungsklemme, für Flachsicherungen	schwarz
mit Leuchtanzeige für 12 V DC, 1,7 mA ²⁾	schwarz
mit Leuchtanzeige für 24 V DC, 1,9 mA ²⁾	schwarz

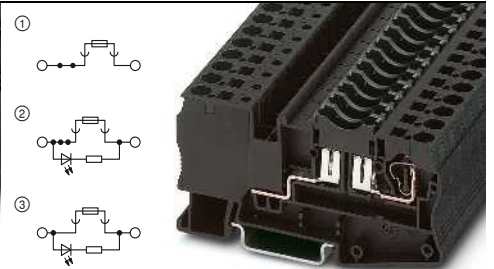

30 A, Sicherungsklemme für Flachsicherungen Typ C



Technische Daten ¹⁾				
Breite	Länge	Höhe		
8,2	86,5	43,5 (NS 35/7,5)		
I_{max} [A]	U_{max} [V]	max. Ø [mm ²]	AWG (UL)	
30 ³⁾	400 ⁴⁾	0,08 - 6	28-10	
41 (FBS)				
IEC	UL / CUL	CSA	Ex	
400 ⁴⁾	300	300	-	
30 ⁴⁾ / 4	30 / -	10 / -	-	

Bestelldaten			
Typ	Artikel-Nr.	VPE	
ST 4-FSI/C	① 3036372	50	
ST 4-FSI/C-LED 12	② 3036495	50	
ST 4-FSI/C-LED 24	③ 3036505	50	

Reihenklempen - CLIPLINE complete

Zugfederanschlussklemmen ST 4 mm²

Trenn- und Messertrennklemmen

Hinweise:

¹⁾ Weiteres Zubehör und technische Daten siehe Seite 186.

²⁾ Strom und Spannung werden durch den eingesetzten Stecker bestimmt.

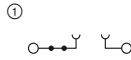

20 A, Trennklemme

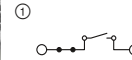

20 A, Messertrennklemme



Technische Daten¹⁾

Abmessungen	Breite	Länge	Höhe	
	[mm]	6,2	61,5	36,5 (NS 35/7,5)
Max. elektrische Daten	$I_{max.}$ [A]	$U_{max.}$ [V]	max. Ø [mm ²]	AWG (UL)
	20 ²⁾	500 ²⁾	0,08 - 6	28-10
Max. Brückenstrom	[A]	32 (FBS) / 24 (FBSR)		
Bemessungsdaten	IEC	UL / CUL	CSA	Ex
Bemessungsspannung	[V]	500 ²⁾	300	-
Nennstrom / Querschnitt	[A] / [mm ²]	20 ²⁾ / 2,5	10 / -	16 / -

Bestelldaten

Beschreibung	Farbe	Typ	Artikel-Nr.	VPE
Trennklemme	grau	ST 4-TG	3038367	50
Messertrennklemme	grau			



Technische Daten¹⁾

Abmessungen	Breite	Länge	Höhe	
	[mm]	6,2	61,5	36,5 (NS 35/7,5)
Max. elektrische Daten	$I_{max.}$ [A]	$U_{max.}$ [V]	max. Ø [mm ²]	AWG (UL)
	20	500	0,08 - 6	28-10
Max. Brückenstrom	[A]	32 (FBS) / 24 (FBSR)		
Bemessungsdaten	IEC	UL / CUL	CSA	Ex
Bemessungsspannung	[V]	500	300	-
Nennstrom / Querschnitt	[A] / [mm ²]	20 / 2,5	10 / -	16 / -

Bestelldaten

Beschreibung	Farbe	Typ	Artikel-Nr.	VPE
Messertrennklemme	grau	ST 4-MT	3038875	50

Diodenklemmen

Hinweise:

¹⁾ Weiteres Zubehör und technische Daten siehe Seite 186.

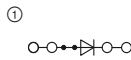

1,5 A, Diodenklemme, 1N 5408 (1000 V/1,5 A)

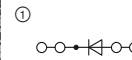

1,5 A, Diodenklemme, 1N 5408 (1000 V/1,5 A)



Technische Daten¹⁾

Abmessungen	Breite	Länge	Höhe	
	[mm]	6,2	87	36,5 (NS 35/7,5)
Max. elektrische Daten	$I_{max.}$ [A]	$U_{max.}$ [V]	max. Ø [mm ²]	AWG (UL)
	1,5	800	0,08 - 6	-
Max. Brückenstrom	[A]	32 (FBS) / 24 (FBSR)		
Bemessungsdaten	IEC	UL / CUL	CSA	Ex
Bemessungsspannung	[V]	800	-	-
Nennstrom / Querschnitt	[A] / [mm ²]	1,5 / 1	-	-

Bestelldaten

Beschreibung	Farbe	Typ	Artikel-Nr.	VPE
Klemme, Durchlass siehe Schaltbild	grau	ST 4-QUATTRO-DIO 1N 5408/L-R	3037782	50

Zubehör¹⁾

Beschreibung	Farbe	Typ	Artikel-Nr.	VPE
Deckel, Breite 2,2 mm	grau	D-ST 4-QUATTRO	3030527	50



Technische Daten¹⁾

Abmessungen	Breite	Länge	Höhe	
	[mm]	6,2	87	36,5 (NS 35/7,5)
Max. elektrische Daten	$I_{max.}$ [A]	$U_{max.}$ [V]	max. Ø [mm ²]	AWG (UL)
	1,5	800	0,08 - 6	-
Max. Brückenstrom	[A]	32 (FBS) / 24 (FBSR)		
Bemessungsdaten	IEC	UL / CUL	CSA	Ex
Bemessungsspannung	[V]	800	-	-
Nennstrom / Querschnitt	[A] / [mm ²]	1,5 / 1	-	-

Bestelldaten

Beschreibung	Farbe	Typ	Artikel-Nr.	VPE
Klemme, Durchlass siehe Schaltbild	grau	ST 4-QUATTRO-DIO 1N 5408/R-L	3037795	50

Zubehör¹⁾

Beschreibung	Farbe	Typ	Artikel-Nr.	VPE
Deckel, Breite 2,2 mm	grau	D-ST 4-QUATTRO	3030527	50

Zugfederanschlussklemmen ST 4 mm²

Hybridklemmen mit einseitigem Schraubanschluss 4 (6) mm²

Hinweise:

- 1) Weiteres Zubehör und technische Daten siehe Seite 186.
- 2) Bemessungsdaten Schraubanschluss siehe Seite 40.

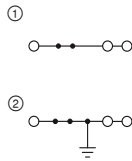

38 A, Durchgangsklemme, 3 Anschlüsse



Technische Daten¹⁾

Abmessungen	[mm]	Breite	Länge	Höhe
Max. elektrische Daten		I_{max} [A]	U_{max} [V]	max. Ø [mm ²] AWG (UL)
Max. Brückenstrom	[A]	38	800	0,08 - 6 28-10
Bemessungsdaten²⁾		32 (FBS) / 24 (FBSR)		
Bemessungsspannung	[V]	IEC	UL / CUL	CSA Ex
Nennstrom / Querschnitt	[A] / [mm ²]	800	600	600 - -
Querschnittsbereich	AWG	32 / 4	30 / -	30 / - -
		26 - 10	-	- -

Beschreibung	Farbe
Klemme	grau blau
mit Potenzialverbindung	grau
Schutzleiterklemme	grün-gelb

Deckel, Breite 2,2 mm	grau
------------------------------	------

Bestelldaten

Typ	Artikel-Nr.	VPE
STU 4-TWIN	① 3033058	50
STU 4-TWIN BU	① 3033061	50
STU 4-TWIN-PE	② 3033074	50

Zubehör¹⁾

D-ST 4	3030420	50
---------------	---------	----

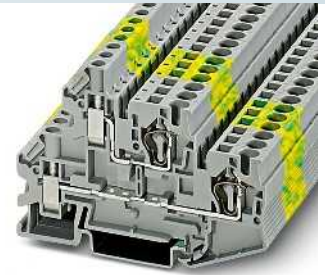
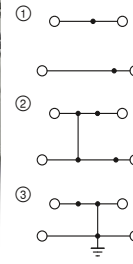

32 A, Doppelstockklemme



Technische Daten¹⁾

Abmessungen	[mm]	Breite	Länge	Höhe
Max. elektrische Daten		I_{max} [A]	U_{max} [V]	max. Ø [mm ²] AWG (UL)
Max. Brückenstrom	[A]	32	500	0,08 - 6 -
Bemessungsdaten²⁾		22 (FBS) / 22 (FBSR)		
Bemessungsspannung	[V]	IEC	UL / CUL	CSA Ex
Nennstrom / Querschnitt	[A] / [mm ²]	500	-	- -
Querschnittsbereich	AWG	30 / 4	-	- -
		28 - 10	-	- -

Beschreibung	Farbe
Klemme	grau blau
mit Potenzialverbindung	grau
Schutzleiterklemme	grün-gelb

Deckel, Breite 2,2 mm	grau
------------------------------	------

Bestelldaten

Typ	Artikel-Nr.	VPE
STTBU 4	① 3033155	50
STTBU 4 BU	① 3033168	50
STTBU 4-PV	② 3033184	50
STTBU 4-PE	③ 3033171	50

Zubehör¹⁾

D-ST 4-TWIN	3030491	50
--------------------	---------	----

Reihenklemmen in Pultbauform

Hinweise:

- 1) Weiteres Zubehör und technische Daten siehe Seite 186.
- Installationshinweise und Verwendung von Zubehör für Ex-Anwendungen siehe Seite 602.

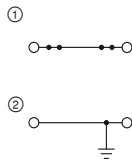

38 A, Durchgangsklemme



Ex: PTB 07ATEX1027U / IECEx PTB 07.0024U

Technische Daten¹⁾

Abmessungen	[mm]	Breite	Länge	Höhe
Max. elektrische Daten		I_{max} [A]	U_{max} [V]	max. Ø [mm ²] AWG (UL)
Max. Brückenstrom	[A]	38	800	0,08 - 6 28-10
Bemessungsdaten		32 (FBS) / 24 (FBSR)		
Bemessungsspannung	[V]	IEC	UL / CUL	CSA Ex
Nennstrom / Querschnitt	[A] / [mm ²]	800	600	600 550
		32 / 4	30 / -	30 / - 28,5 / 4

Beschreibung	Farbe
Klemme	grau blau
Schutzleiterklemme	grün-gelb

Deckel, Breite 2,2 mm	grau
------------------------------	------

Bestelldaten

Typ	Artikel-Nr.	VPE
STS 4	① 3036424	50
STS 4 BU	① 3036437	50
STS 4-PE	② 3036440	50

Zubehör¹⁾

D-STS 4	3031704	50
----------------	---------	----

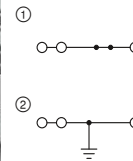

38 A, Durchgangsklemme, 3 Anschlüsse



Ex: PTB 07ATEX1027U / IECEx PTB 07.0024U

Technische Daten¹⁾

Abmessungen	[mm]	Breite	Länge	Höhe
Max. elektrische Daten		I_{max} [A]	U_{max} [V]	max. Ø [mm ²] AWG (UL)
Max. Brückenstrom	[A]	38	800	0,08 - 6 28-10
Bemessungsdaten		32 (FBS) / 24 (FBSR)		
Bemessungsspannung	[V]	IEC	UL / CUL	CSA Ex
Nennstrom / Querschnitt	[A] / [mm ²]	800	600	600 550
		32 / 4	30 / -	30 / - 30 / 4

Beschreibung	Farbe
Klemme	grau blau
Schutzleiterklemme	grün-gelb

Deckel, Breite 2,2 mm	grau
------------------------------	------

Bestelldaten

Typ	Artikel-Nr.	VPE
STS 4-TWIN	① 3031665	50
STS 4-TWIN BU	① 3036291	50
STS 4-TWIN-PE	② 3031678	50

Zubehör¹⁾

D-STS 4	3031704	50
----------------	---------	----

Reihenklemmen - CLIPLINE complete

Zugfederanschlussklemmen ST 4 mm²

Reihenklemmen in Pultbauform

Hinweise:

¹⁾ Weiteres Zubehör und technische Daten siehe Seite 186.

Installationshinweise und Verwendung von Zubehör für Ex-Anwendungen siehe Seite 602.

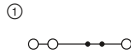

38 A, Durchgangsklemme, 3 Anschlüsse

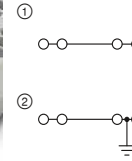

38 A, Durchgangsklemme, 4 Anschlüsse



Ex: Ex I Ex II
PTB 07ATEX1027U / IECEx PTB 07.0024U

Abmessungen	
	[mm]
Max. elektrische Daten	
Max. Brückenstrom	[A]
Bemessungsdaten	
Bemessungsspannung	[V]
Nennstrom / Querschnitt	[A] / [mm ²]

Technische Daten ¹⁾				
Breite	Länge	Höhe		
6,2	64,6	43 (NS 35/7,5)		
$I_{max.}$ [A]	$U_{max.}$ [V]	max. Ø [mm ²]	AWG (UL)	
38	800	0,08 - 6	28-10	
32 (FBS) / 24 (FBSR)				
IEC	UL / CUL	CSA	Ex	
800	600	600	-	
32 / 4	30 / -	30 / -	-	

Technische Daten ¹⁾				
Breite	Länge	Höhe		
6,2	64,5	43 (NS 35/7,5)		
$I_{max.}$ [A]	$U_{max.}$ [V]	max. Ø [mm ²]	AWG (UL)	
38	800	0,08 - 6	28-10	
24				
IEC	UL / CUL	CSA	Ex	
800	600	600	550	
32 / 4	30 / -	30 / -	28,5 / 4	

Beschreibung	Farbe
Klemme	grau
	blau
Schutzleiterklemme	grün-gelb

Bestelldaten			
Typ	Artikel-Nr.	VPE	
STS 4-TWIN/L	① 3036592	50	
STS 4-TWIN/L BU	① 3036589	50	

Bestelldaten			
Typ	Artikel-Nr.	VPE	
STS 4-QUATTRO	① 3031681	50	
STS 4-QUATTRO BU	① 3036301	50	
STS 4-QUATTRO-PE	② 3031694	50	

Zubehör ¹⁾	
Deckel, Breite 2,2 mm	grau

Zubehör ¹⁾		
D-STBS 4-TWIN/L	Artikel-Nr.	VPE
	3036770	50

Zubehör ¹⁾		
D-STBS 4	Artikel-Nr.	VPE
	3031704	50

Reihenklemmen in Pultbauform

Hinweise:

¹⁾ Weiteres Zubehör und technische Daten siehe Seite 186.

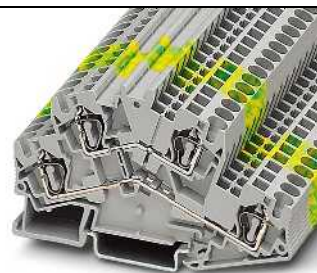
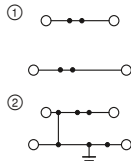

34 A, Doppelstockklemme

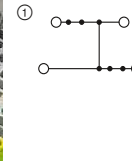

34 A, Doppelstockklemme, mit Potenzialverbindung



Abmessungen	
	[mm]
Max. elektrische Daten	
Max. Brückenstrom	[A]
Bemessungsdaten	
Bemessungsspannung	[V]
Nennstrom / Querschnitt	[A] / [mm ²]

Technische Daten ¹⁾				
Breite	Länge	Höhe		
6,2	92,4	55 (NS 35/7,5)		
$I_{max.}$ [A]	$U_{max.}$ [V]	max. Ø [mm ²]	AWG (UL)	
34	500	0,08 - 6	28-10	
28 (FBS) / 24 (FBSR)				
IEC	UL / CUL	CSA	Ex	
500	600	600	-	
28 / 4	30 / -	30 / -	-	

Technische Daten ¹⁾				
Breite	Länge	Höhe		
6,2	92,4	55 (NS 35/7,5)		
$I_{max.}$ [A]	$U_{max.}$ [V]	max. Ø [mm ²]	AWG (UL)	
34	500	0,08 - 6	28-10	
28 (FBS) / 24 (FBSR)				
IEC	UL / CUL	CSA	Ex	
500	600	600	-	
28 / 4	30 / -	30 / -	-	

Beschreibung	Farbe
Klemme	grau
	blau
mit Potenzialverbindung	grau
Schutzleiterklemme	grün-gelb

Bestelldaten			
Typ	Artikel-Nr.	VPE	
STTBS 4	① 3035056	50	
STTBS 4 BU	① 3035069	50	
STTBS 4-PE	② 3035072	50	

Bestelldaten			
Typ	Artikel-Nr.	VPE	
STTBS 4-PV	① 3035085	50	

Zubehör ¹⁾	
Deckel, Breite 2,2 mm	grau

Zubehör ¹⁾		
D-STTBS 4	Artikel-Nr.	VPE
	3035098	50

Zubehör ¹⁾		
D-STTBS 4	Artikel-Nr.	VPE
	3035098	50

Trenn- und Messertrennklemmen in Pultbauform

Hinweise:
1) Weiteres Zubehör und technische Daten siehe Seite 186.
2) Strom und Spannung werden durch den eingesetzten Stecker bestimmt.
3) Untere Etage

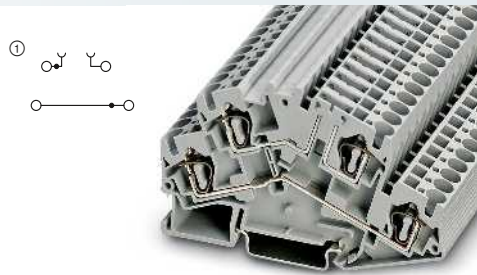

4 (6) mm², 34 A, Doppelstockklemme mit Trennzone

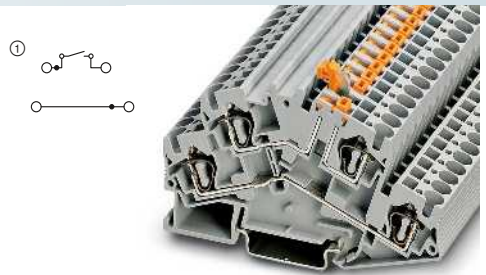

4 (6) mm², 34 A, Doppelstock-Messertrennklemme



Technische Daten ¹⁾				
Abmessungen	Breite	Länge	Höhe	
	6,2	92,4	55 (NS 35/7,5)	
Max. elektrische Daten	I _{max.} [A]	U _{max.} [V]	max. Ø [mm ²]	AWG (UL)
	34 ³⁾	500 ²⁾	0,08 - 6	28-10
Max. Brückenstrom	28 (FBS) / 24 (FBSR)			
Bemessungsdaten	IEC	UL / CUL	CSA	Ex
Bemessungsspannung	500 ²⁾	600	-	-
Nennstrom / Querschnitt	28 ²⁾ / 2,5	16 / -	-	-
Nennstrom / Querschnitt	20 (Trennetage)			

Bestelldaten			
Beschreibung	Farbe	Typ	Artikel-Nr.
Trennklemme	grau	STBS 4-TG	3035483
Messertrennklemme	grau blau		
			VPE
			50

Zubehör ¹⁾			
Deckel, Breite 2,2 mm	grau	D-STBS 4-MT	3035548
			50



Technische Daten ¹⁾				
Abmessungen	Breite	Länge	Höhe	
	6,2	92,4	55 (NS 35/7,5)	
Max. elektrische Daten	I _{max.} [A]	U _{max.} [V]	max. Ø [mm ²]	AWG (UL)
	34 ³⁾	500 ²⁾	0,08 - 6	28-10
Max. Brückenstrom	28 (FBS) / 24 (FBSR)			
Bemessungsdaten	IEC	UL / CUL	CSA	Ex
Bemessungsspannung	500	600	-	-
Nennstrom / Querschnitt	28 ²⁾ / 2,5	16 / -	-	-
Nennstrom / Querschnitt	20 (Trennetage)			

Bestelldaten			
Beschreibung	Farbe	Typ	Artikel-Nr.
Trennklemme	grau	STBS 4-MT	3035470
Messertrennklemme	grau blau	STBS 4-MT BU	3035522
			VPE
			50

Zubehör ¹⁾			
Deckel, Breite 2,2 mm	grau	D-STBS 4-MT	3035548
			50

Reihenklempen - CLIPLINE complete

Zugfederanschlussklemmen ST 6 mm²

Allgemeine technische Daten für Zugfederanschlussklemmen ST 6 mm²

Bemessungsdaten		IEC 60947-7-1 / IEC 60947-7-2 / IEC 60947-7-3			
Bemessungsquerschnitt	[mm ²]	6			
Querschnittsbereich	AWG	24 - 8			
Anschlussvermögen		starr	flexibel	Aderendhülse ohne/m. Kunststoffhülse	
1 Leiter	[mm ²]	0,2 - 10	0,2 - 6	0,25 - 6	0,25 - 6
2 Leiter flexibel mit TWIN-Aderendhülse	[mm ²]	-	-	-	0,5 - 1,5
Allgemeine Daten					
Abisolierlänge	[mm]	12			
Isolierstoff		PA			
Brennbarkeitsklasse nach UL 94		V0			
Hinweis: Ergänzende oder abweichende Daten sind beim Artikel dokumentiert.					

Hinweise:



Neben dem Artikel finden Sie die elektrische Innenbeschriftung als Schaltbild. Freie Verbindungsstellen für Brückungen werden durch einen schwarzen Punkt dargestellt.

Die angegebenen technischen Daten und Zulassungen beziehen sich auf den ersten Artikel je Spalte. Angaben für die folgenden Artikel entnehmen Sie bitte phoenixcontact.net/products

¹⁾ Der Brückenstrom ist beim jeweiligen Artikel dokumentiert. Weitere Farben siehe Seite 340.

Systemzubehör für Zugfederanschlussklemmen ST 6 mm²

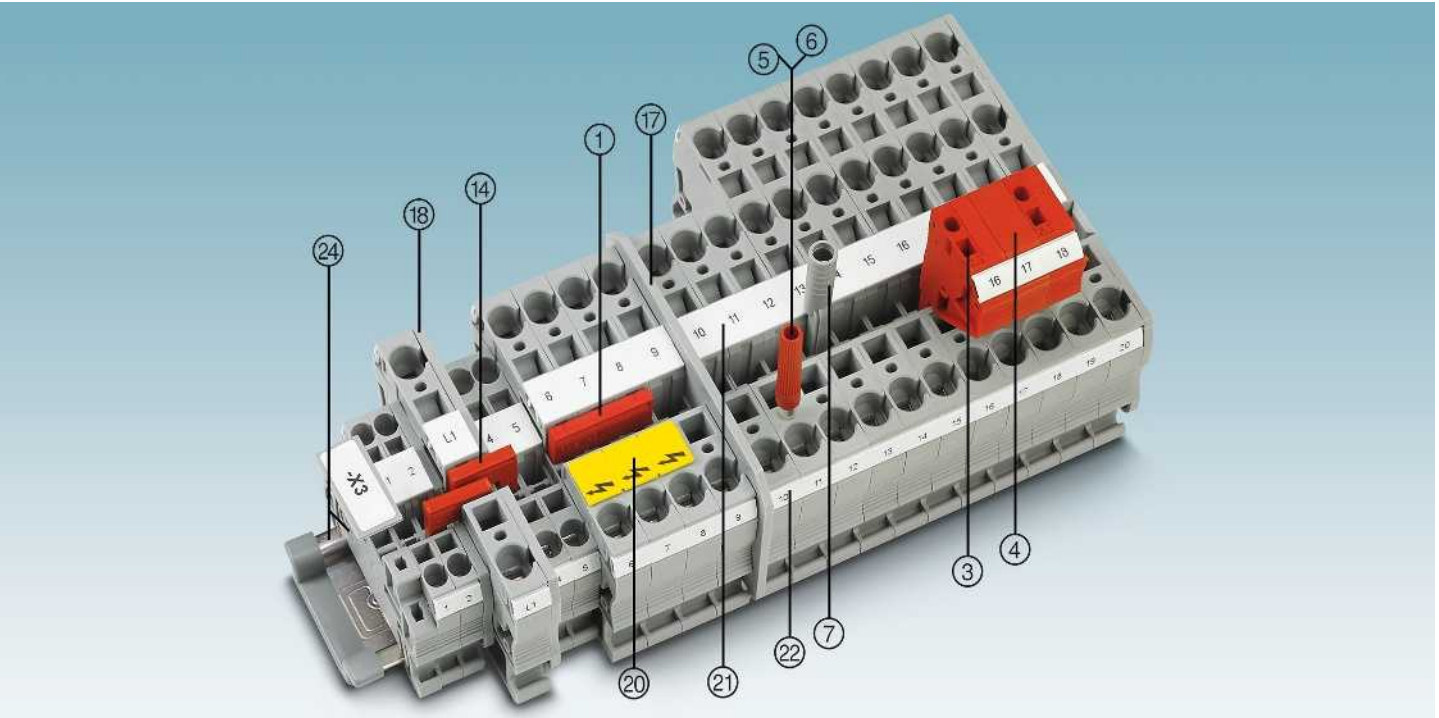

Beschreibung	Polzahl	Farbe	Typ	Artikel-Nr.	VPE	Typ	Artikel-Nr.	VPE
① Steckbrücke ¹⁾	2	rot	FBS 2-8	3030284	10	FBSR 2-8	3033808	10
	3	rot	FBS 3-8	3030297	10	FBSR 3-8	3001597	10
	4	rot	FBS 4-8	3030307	10	FBSR 4-8	3000585	10
	5	rot	FBS 5-8	3030310	10	FBSR 5-8	3033809	10
	10	rot	FBS 10-8	3030323	10	FBSR 10-8	3001599	10
	16	rot				FBSR 16-8	3033816	10
③ Anreih-Prüfstecker		rot	PS-8	3031005	10			
④ Distanzplatte, für PS ...		rot	DP PS-8	3036741	10			
⑤ Prüfstecker-Metalteil		silber	MPS-MT	0201744	10			
⑥ Isolierhülse, für Metalteil MPS		rot	MPS-IH RD	0201676	10			
⑦ Prüfadapter, 4-mm-Buchsenloch		grau	PAI-4-N GY	3032871	10			
Schraubendreher			SZF 2-0,8X4,0	1204520	10			
⑭ Reduzierbrücke	RB ... siehe Seite 344.							
⑰ Abteilungstrennplatten / Deckelsegmente	ATP-... / DS-... siehe phoenixcontact.net/products							
⑱ Deckel	Beim Artikel dokumentiert							
⑳ Warnschilder	WS ... siehe Seite 353.							
㉑ Beschriftung der Mittelnut	UC-TM 8, UCT-TM 8 oder ZB 8. Siehe auch Katalog 5, Auswahlstabellen ab Seite 100.							
㉒ Beschriftung der Mittel- und Seitennut	UC-TMF 8, UCT-TMF 8 oder ZBF 8. Siehe auch Katalog 5, Auswahlstabellen ab Seite 100.							
㉓ Tragschienen und Endhalter	Siehe Katalog 5.							
Vollständiges Zubehör siehe phoenixcontact.net/products	Hinweis: Ergänzendes oder abweichendes Zubehör ist beim Artikel dokumentiert.							

Zugfederanschlussklemmen ST 6 mm²

Durchgangs-, Mehrleiter- sowie Schutzleiterklemmen

Hinweise:
 1) Weiteres Zubehör und technische Daten siehe Seite 194.
 Installationshinweise und Verwendung von Zubehör für Ex-Anwendungen siehe Seite 602.

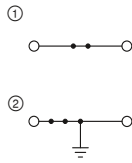

52 A, Durchgangsklemme

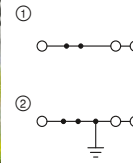

52 A, Durchgangsklemme, 3 Anschlüsse

UL, IEC, ENEC, VDE, TÜV, CE, KTR, TÜV, ClassNK, CB
 Ex: Ex, IECEx
 KEMA 00ATEX2129U / IECEx KEM 06.0050U

Technische Daten ¹⁾			
Breite	Länge	Höhe	
8,2	69,5	43,5 (NS 35/7,5)	
I _{max.} [A]	U _{max.} [V]	max. Ø [mm ²]	AWG (UL)
52	1000	0,2 - 10	24-8
41 (FBS) / 32 (FBSR)			
IEC	UL / CUL	CSA	Ex
1000	600	600	550
Nennstrom / Querschnitt	[A] / [mm ²]	41 / 6	50 / -
		50 / -	36,5 / 6

Bestelldaten			
Typ	Artikel-Nr.	VPE	
ST 6	① 3031487	50	
ST 6 BU	① 3031490	50	
ST 6-PE	② 3031500	50	

Zubehör ¹⁾		
D-ST 6	3030433	50

UL, IEC, ENEC, VDE, TÜV, CE, KTR, TÜV, ClassNK, CB
 Ex: Ex, IECEx
 KEMA 00ATEX2129U / IECEx KEM 06.0050U

Technische Daten ¹⁾			
Breite	Länge	Höhe	
8,2	90,5	43,5 (NS 35/7,5)	
I _{max.} [A]	U _{max.} [V]	max. Ø [mm ²]	AWG (UL)
52	1000	0,2 - 10	24-8
41 (FBS) / 32 (FBSR)			
IEC	UL / CUL	CSA	Ex
1000	600	600	550
Nennstrom / Querschnitt	[A] / [mm ²]	41 / 6	50 / -
		50 / -	36 / 6

Bestelldaten			
Typ	Artikel-Nr.	VPE	
ST 6-TWIN	① 3036466	50	
ST 6-TWIN BU	① 3036479	50	
ST 6-TWIN-PE	② 3036482	50	

Zubehör ¹⁾		
D-ST 6-TWIN	3036767	50

Messwandler-Trennklemmen
 – Bemessungsspannung 1000 V

Hinweise:
 1) Weiteres Zubehör und technische Daten siehe Seite 194.

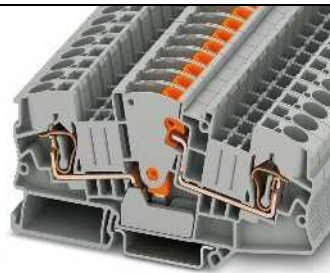
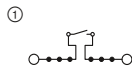

30 A, 1000 V, Trennklemme

UL, IEC, ENEC

Technische Daten ¹⁾			
Breite	Länge	Höhe	
8,2	100,8	49,6 (NS 35/7,5)	
I _{max.} [A]	U _{max.} [V]	max. Ø [mm ²]	AWG (UL)
30	1000	0,2 - 10	24-8
41 (FBS) / 32 (FBSR)			
IEC	UL / CUL	CSA	Ex
1000	600	600	-
Nennstrom / Querschnitt	[A] / [mm ²]	30 / 6	30

Bestelldaten			
Typ	Artikel-Nr.	VPE	
STME 6 HV	① 3035693	50	
STME 6 HV BU	① 3035694	50	

Zubehör ¹⁾		
D-DTME 6	3034426	10

Abmessungen	
	[mm]
Max. elektrische Daten	
Max. Brückenstrom	[A]
Bemessungsdaten	
Bemessungsspannung	[V]
Nennstrom / Querschnitt	[A] / [mm ²]
Deckel, Breite 2,2 mm	grau

Reihenklempen - CLIPLINE complete

Zugfederanschlussklemmen ST 6 mm²

Messwandler-Trennklemmen

Hinweise:

¹⁾ Weiteres Zubehör und technische Daten siehe Seite 194.

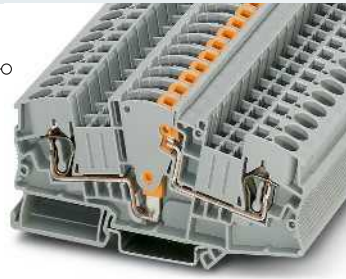

30 A, Messwandler-Trennklemme

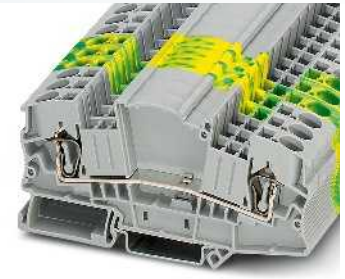
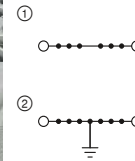

41 A, Durchgangsklemme, konturgleich



Technische Daten¹⁾

Abmessungen	[mm]
Max. elektrische Daten	
Max. Brückenstrom	[A]
Bemessungsdaten	
Bemessungsspannung	[V]
Nennstrom / Querschnitt	[A] / [mm ²]

Breite	Länge	Höhe		
8,2	100,8	49,6 (NS 35/7,5)		
I _{max.} [A]	U _{max.} [V]	max. Ø [mm ²]	AWG (UL)	
30	500	0,2 - 10	24-8	
41 (FBS) / 32 (FBSR)				
IEC	UL / CUL	CSA	Ex	
500	600	600	-	
41 / 6	30 / -	30	-	



Technische Daten¹⁾

Breite	Länge	Höhe		
8,2	100,8	49,6 (NS 35/7,5)		
I _{max.} [A]	U _{max.} [V]	max. Ø [mm ²]	AWG (UL)	
41	500	0,2 - 10	24-8	
41 (FBS) / 32 (FBSR)				
IEC	UL / CUL	CSA	Ex	
500	600	600	-	
41 / 6	30 / -	30	-	

Bestelldaten

Beschreibung	Farbe
Messwandler-Trennklemme	grau
Durchgangsklemme	grau
Schutzleiterklemme	grün-gelb

Typ	Artikel-Nr.	VPE
STME 6	3035700	50

Zubehör¹⁾

Deckel, Breite 2,2 mm	grau
-----------------------	------

D-DTME 6	3034426	10
----------	---------	----

Bestelldaten

Typ	Artikel-Nr.	VPE
STMED 6	3035713	50
STMED 6-PE	3035726	50

Zubehör¹⁾

D-DTME 6	3034426	10
----------	---------	----

Ergänzendes Zubehör für Messwandler-Trennklemmen STME 6



- Aufbau eines Stromwandler-Messkreises mit nur zwei STME 6
- Weniger Platzbedarf gegenüber einem Schaltungsaufbau mit Gleitstegklemmen
- ① Steckbrücke zum Querbrücken FBS...
- ② Prüfsteckeradapter mit 4-mm-Durchmesser PAI-4-FIX...
- ③ Schaltsperre S-ME 6
- ④ Schaltbrücke SB-ME...
- ⑤ Verbindungssteg C-ME 6/2

Beschreibung	Polzahl	Farbe
Prüfadapter, für Sicherheitsprüfstecker mit 4-mm-Durchmesser, verrastet im Brückenschacht	1	orange
	1	gelb
	1	grün
	1	violett
	1	schwarz
	1	blau
	1	rot
	1	grau
	1	braun
Schaltsperre, steckbar		weiß
Schaltbrücke, steckbar	2	grau/orange
	3	grau/orange
	4	grau/orange
Schalthebel, zum Betätigen von 2 Messwandler-Trennklemmen	2	orange
	3	orange

Bestelldaten

Typ	Artikel-Nr.	VPE
PAI-4-FIX OG	3034455	10
PAI-4-FIX YE	3032745	10
PAI-4-FIX GN	3032758	10
PAI-4-FIX VT	3032761	10
PAI-4-FIX BK	3032774	10
PAI-4-FIX BU	3032729	10
PAI-4-FIX RD	3032732	10
PAI-4-FIX GY	3032790	10
PAI-4-FIX BN	3032787	10
S-ME 6	3034439	10
SB-ME 2-8	3034468	10
SB-ME 3-8	3032800	10
SB-ME 4-8	3034484	10
C-ME 6/2	3034442	10
C-ME 6/3	3034390	50

Zugfederanschlussklemmen ST 6 mm²

Diodenklemmen

Hinweise:
1) Weiteres Zubehör und technische Daten siehe Seite 194.
2) Wird die Diode mit 5 A belastet, so erreicht die Oberflächentemperatur 140 °C.
3) Sperrspannung 1000 V.
Werden mehrere Diodenklemmen auf der Tragschiene aneinandergereiht muss eine Distanzplatte dazwischen gesetzt werden.
Der Berührungsschutz ist durch Abdeckungen sicherzustellen.

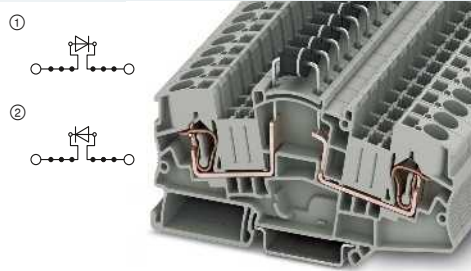

5 A, 1000 V, Diodenklemme, konturgleich



Klemme, zum Einlöten eines Bauelementes



Technische Daten ¹⁾				
Abmessungen	Breite	Länge	Höhe	
	8,2	100,8	60 (NS 35/7,5)	
Max. elektrische Daten	I_{max} [A]	U_{max} [V]	max. Ø [mm ²]	AWG (UL)
	5 ²⁾	1000 ³⁾	0,2 - 10	24-8
	41 (FBS) / 32 (FBSR)			
Bemessungsdaten	IEC	UL / CUL	CSA	Ex
Max. Brückenstrom	[A]			
Bemessungsspannung	[V]			
Nennstrom / Querschnitt	[A] / [mm ²]			
	1000 ³⁾	600	-	-
	5 ²⁾ / 6	5	-	-

Bestelldaten			
Typ	Artikel-Nr.	VPE	
STME 6-DIO/L-R HV	① 3035691	50	
STME 6-DIO/R-L HV	② 3035692	50	
Zubehör ¹⁾			
D-DTME 6	3034426	10	
DP-STMED 6	3035690	50	



Technische Daten ¹⁾				
Abmessungen	Breite	Länge	Höhe	
	8,2	100,8	60 (NS 35/7,5)	
Max. elektrische Daten	I_{max} [A]	U_{max} [V]	max. Ø [mm ²]	AWG (UL)
	5 ²⁾	500	0,2 - 10	-
	41 (FBS) / 32 (FBSR)			
Bemessungsdaten	IEC	UL / CUL	CSA	Ex
Max. Brückenstrom	[A]			
Bemessungsspannung	[V]			
Nennstrom / Querschnitt	[A] / [mm ²]			
	500	-	-	-
	30 / 6	-	-	-

Bestelldaten			
Typ	Artikel-Nr.	VPE	
STME 6-BE	① 3035688	50	
Zubehör ¹⁾			
D-DTME 6	3034426	10	
DP-STMED 6	3035690	50	

Reihenklemmen in Pultbauform

Hinweise:
1) Weiteres Zubehör und technische Daten siehe Seite 194.

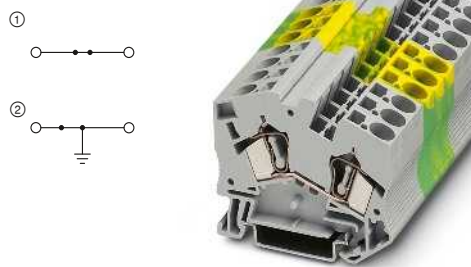

57 A, Durchgangsklemme

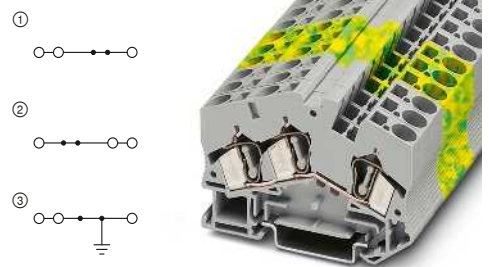

57 A, Durchgangsklemme, 3 Anschlüsse



Technische Daten ¹⁾				
Abmessungen	Breite	Länge	Höhe	
	8,2	58	50 (NS 35/7,5)	
Max. elektrische Daten	I_{max} [A]	U_{max} [V]	max. Ø [mm ²]	AWG (UL)
	57	800	0,2 - 10	24-8
	41 (FBS) / 32 (FBSR)			
Bemessungsdaten	IEC	UL / CUL	CSA	Ex
Max. Brückenstrom	[A]			
Bemessungsspannung	[V]			
Nennstrom / Querschnitt	[A] / [mm ²]			
	800	600	600	-
	41 / 6	50 / -	50 / -	-

Bestelldaten			
Typ	Artikel-Nr.	VPE	
STS 6	① 3038121	50	
STS 6 BU	① 3038134	50	
Schutzleiterklemme	② 3038147	50	
Zubehör ¹⁾			
D-ST5 6	3038189	50	



Technische Daten ¹⁾				
Abmessungen	Breite	Länge	Höhe	
	8,2	70	50 (NS 35/7,5)	
Max. elektrische Daten	I_{max} [A]	U_{max} [V]	max. Ø [mm ²]	AWG (UL)
	57	800	0,2 - 10	24-8
	41 (FBS) / 32 (FBSR)			
Bemessungsdaten	IEC	UL / CUL	CSA	Ex
Max. Brückenstrom	[A]			
Bemessungsspannung	[V]			
Nennstrom / Querschnitt	[A] / [mm ²]			
	800	600	600	-
	41 / 6	50 / -	50 / -	-

Bestelldaten			
Typ	Artikel-Nr.	VPE	
STS 6-TWIN	① 3038150	50	
STS 6-TWIN BU	② 3038163	50	
STS 6-TWIN-PE	③ 3038176	50	
Zubehör ¹⁾			
D-ST5 6-TWIN	3038202	50	

Messwandler-Trennklempen

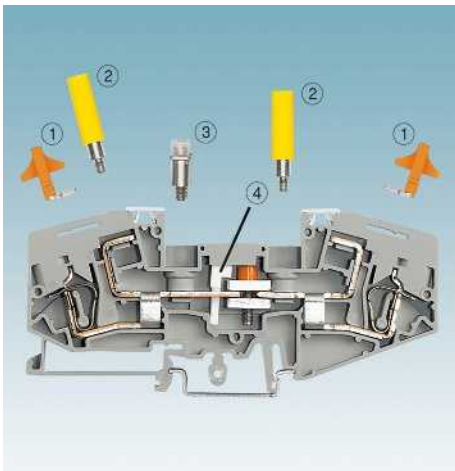

- Die Messwandler-Trennklempen SRTK 6 und die Gleitstegklemme SGSK 6 sind speziell für den Einsatz in Stromwandler-Sekundärkreisen entwickelt worden
- Für einen Stromwandler-Messkreis werden lediglich zwei Prüftrennklempen SRTK 6 benötigt
- Weniger Platzbedarf gegenüber einem Schaltungsaufbau mit Gleitstegklemmen
- ① Schaltbrücke SB...
- ② Prüfsteckerbuchsen mit 4-mm-Durchmesser PSBJ-URTK 6...
- ③ Feste Brücke zum Querbrücken FBRI 10-8 N
- ④ Schaltsperre S-URTK/SP

Gleitstegklemmen

- Mit der Gleitstegklemme SGSK 6 lassen sich mehrere Messeinrichtungen oder Schutzrelais individuell zuschalten
- Je nach Schaltungsaufgabe wird der Gleitsteg mit der Schaltbrücke kontaktiert

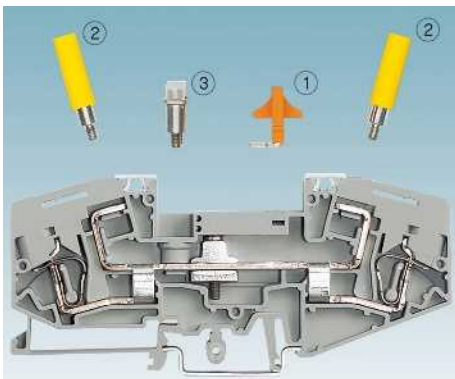

Gleitstegklemme SGSK 6

Hinweise:
Technische Daten siehe Seite 194.
Schaltsperr S-URTK/SP nur bei SRTK 6 einsetzbar.

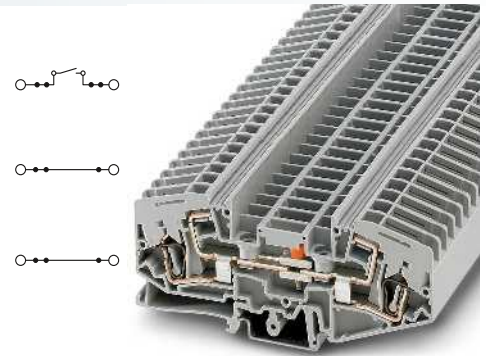

45 A, Messwandler-Trennklempen



Technische Daten

Breite	Länge	Höhe NS 35/7,5	
8,2	113	49	
I_{max} [A]	U_{max} [V]	max. Ø [mm ²]	AWG (UL)
45	400	0,2 - 10	18-8
IEC 60947-7-1			
IEC	UL	CSA	IEC/EN 60079-7
Bemessungsspannung	[V]		
Nennstrom / Querschnitt	[A] / [mm ²]		
400	300	-	-
41 / 6	40 / -	-	-
Anschlussvermögen		Aderendhülse	
		ohne / m. Kunststoffhülse	
1 Leiter	[mm ²]	0,2 - 10	0,25 - 6
2 Leiter flexibel mit TWIN-Aderendhülse	[mm ²]	-	0,25 - 6
		-	0,5 - 1,5

Abmessungen	[mm]
Max. elektrische Daten	
Bemessungsdaten	
Bemessungsspannung	[V]
Nennstrom / Querschnitt	[A] / [mm ²]
Allgemeine Daten	
Trennschieber: Schraubengewinde / Anzugsmoment	- / [Nm]
Anzugsmoment: Prüfbuchse, Feste Brücke, Schaltbrücke	[Nm]

Beschreibung	Polzahl	Farbe
Messwandler-Trennklempen		grau
Gleitstegklemme		grau
Durchgangsklemme		grau

Deckel, Breite 2 mm		grau
Schaltbrücke, komplett		
	2	orange
	3	orange
	4	orange
	10	orange
zur überspringenden Brückung	10	orange
Feste Brücke, isoliert	10	silberfarben

Schaltsperr, schließt unbeabsichtigte Betätigung des Trennschiebers aus		weiß
Prüfsteckerbuchse, isoliert		farblos
		blau
		gelb
		grün
		violett
		schwarz
		grau
		braun
		rot
Kurzschlussstecker, zum Kurzschließen benachbarter Klemmen, vollisoliert, 2-polig		schwarz

4-polig	schwarz
Schraubendreher	

Beschriftung der Mittelnut	UC-TM 8, UCT-TM 8 oder ZB 8 (siehe Katalog 5)
----------------------------	---

Bestelldaten			
Typ	I_{max}	Artikel-Nr.	VPE
SRTK 6		3029952	50
SGSK 6		3029965	50
SRDK 6		3029973	50

Zubehör			
Typ	I_{max}	Artikel-Nr.	VPE
D-SRTK 6		3029981	10
SB 2-8-T	41 A	3026366	10
SB 3-8-T	41 A	3026492	10
SB 4-8-T	41 A	3026379	10
SB 10-8-T	41 A	3026382	10
SB 10-8-T SO	41 A	3026395	10
FBRI 10-8 N	41 A	2772080	10
S-URTK/SP		0311155	50
PSBJ-URTK 6 FARBLOS		3026450	10
PSBJ-URTK 6 BU		3026434	10
PSBJ-URTK 6 YE		3026405	10
PSBJ-URTK 6 GN		3026418	10
PSBJ-URTK 6 VT		3026421	10
PSBJ-URTK 6 BK		3026447	10
PSBJ-URTK 6 GY		3026612	10
PSBJ-URTK 6 BN		3026971	10
PSBJ-URTK 6 RD		3026719	10
KSSI 2-8		3000722	10
KSSI 4-8		3000735	10
SZF 2-0,8X4,0		1204520	10

Sicherungsklemmen

Hinweise:
 1) Bei defekter Sicherung ist der nachfolgende Stromkreis nicht spannungsfrei.
 2) Der Strom wird durch die eingesetzte Sicherung, die Spannung durch die gewählte Leuchtanzeige bestimmt. Max. Verlustleistung beachten, siehe phoenixcontact.net/products.

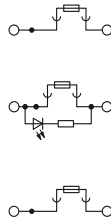

10 A, Sicherungsklemme für G-Sicherungen
5 x 20 mm

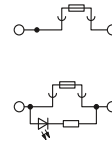

10 A, Sicherungsklemme für G-Sicherungen
6,3 x 32 mm



Technische Daten				
Breite	Länge	Höhe NS 35/7,5		
12	86,5	56,5		
I _{max} [A]	U _{max} [V]	max. Ø [mm ²]		AWG (UL)
10 ²⁾	800 ²⁾	0,5 - 10		20-8
IEC 60947-7-3				
IEC	UL	CSA	IEC/EN 60079-7	
Bemessungsspannung	[V]	800 ²⁾	600	-
Nennstrom / Querschnitt	[A] / [mm ²]	10 ²⁾ / 1,5	20 / -	-
Bemessungsquerschnitt	[mm ²]	6	-	-
Querschnittsbereich	AWG	20 - 8	20-8	-
Anschlussvermögen				
1 Leiter	[mm ²]	0,5 - 10	0,5 - 6	0,5 - 6
2 Leiter flexibel mit TWIN-Aderendhülle	[mm ²]	-	-	0,5 - 1,5
Allgemeine Daten				
Sicherungstyp / -maße	- / [mm]	G / 5 x 20		
Abisolierlänge	[mm]	12		
Isolierstoff		PA		
Brennbarkeitsklasse nach UL 94		V0		



Technische Daten				
Breite	Länge	Höhe NS 35/7,5		
12	86,5	56,5		
I _{max} [A]	U _{max} [V]	max. Ø [mm ²]		AWG (UL)
10	800	0,5 - 10		20-8
IEC 60947-7-3				
IEC	UL	CSA	IEC/EN 60079-7	
Bemessungsspannung	[V]	800	600	-
Nennstrom / Querschnitt	[A] / [mm ²]	10 / 1,5	20 / -	-
Bemessungsquerschnitt	[mm ²]	6	-	-
Querschnittsbereich	AWG	20 - 8	20-8	-
Anschlussvermögen				
1 Leiter	[mm ²]	0,5 - 10	0,5 - 6	0,5 - 6
2 Leiter flexibel mit TWIN-Aderendhülle	[mm ²]	-	-	0,5 - 1,5
Allgemeine Daten				
Sicherungstyp / -maße	- / [mm]	G / 6,3 x 32		
Abisolierlänge	[mm]	12		
Isolierstoff		PA		
Brennbarkeitsklasse nach UL 94		V0		

Bestelldaten				
Typ	I _{max}	Artikel-Nr.	VPE	
ZFK 6-DREHSI (5X20)		3025040	25	
ZFK 6-DREHSILED 24 (5X20)		3025600	25	
ZFK 6-DREHSILA 250 (5X20)		3025590	25	
ZFK 6-DREHSI/K (5X25)		3029457	25	

Bestelldaten				
Typ	I _{max}	Artikel-Nr.	VPE	
ZFK 6-DREHSI (6,3X32)		3025273	25	
ZFK 6-DREHSILED 24 (6,3X32)		3025587	25	
ZFK 6-DREHSILA 250 (6,3X32)		3025574	25	

Zubehör				
FBI 10-12	57 A	0203454	10	
MPS-MT		0201744	10	
MPS-IH RD		0201676	10	
SZF 2-0,8X4,0		1204520	10	

Zubehör				
FBI 10-12	57 A	0203454	10	
SZF 2-0,8X4,0		1204520	10	

UC-TMF 12, UCT-TMF 12 oder ZBF 12 (siehe Katalog 5)

UC-TMF 12, UCT-TMF 12 oder ZBF 12 (siehe Katalog 5)

Beschreibung	Polzahl	Farbe
Sicherungsklemme		schwarz
für 12 - 30 V DC, 0,7 - 2,4 mA ¹⁾		schwarz
110 - 250 V AC/DC, 0,2 - 0,9 mA ¹⁾		schwarz
Sicherungsklemme, mit Kennmelder		schwarz

Feste Brücke, isoliert	Polzahl	Farbe
	10	silberfarben
Prüfstecker-Metalteil, 2,3-mm-Ø		silber
Isolierhülse, für Metallteil MPS		rot
Schraubendreher		

Beschriftung der Mittel- und Seitennut

Reihenklemmen - CLIPLINE complete

Zugfederanschlussklemmen ST 10 mm²

Allgemeine technische Daten für Zugfederanschlussklemmen ST 10 mm²

Bemessungsdaten		IEC 60947-7-1 / IEC 60947-7-2			
Bemessungsquerschnitt	[mm ²]	10			
Querschnittsbereich	AWG	24 - 6			
Anschlussvermögen		starr	flexibel	Aderendhülse ohne/m. Kunststoffhülse	
1 Leiter	[mm ²]	0,2 - 16	0,2 - 10	0,25 - 10	0,25 - 10
2 Leiter flexibel mit TWIN-Aderendhülse	[mm ²]	-	-	-	1,5 - 2,5
Allgemeine Daten					
Abisolierlänge	[mm]	18			
Isolierstoff		PA			
Brennbarkeitsklasse nach UL 94		V0			
Hinweis: Ergänzende oder abweichende Daten sind beim Artikel dokumentiert.					

Hinweise:



Neben dem Artikel finden Sie die elektrische Innenbeschriftung als Schaltbild. Freie Verbindungsstellen für Brückungen werden durch einen schwarzen Punkt dargestellt.

Die angegebenen technischen Daten und Zulassungen beziehen sich auf den ersten Artikel je Spalte. Angaben für die folgenden Artikel entnehmen Sie bitte phoenixcontact.net/products

¹⁾ Der Brückenstrom ist beim jeweiligen Artikel dokumentiert. Weitere Farben siehe Seite 340.

Systemzubehör für Zugfederanschlussklemmen ST 10 mm²

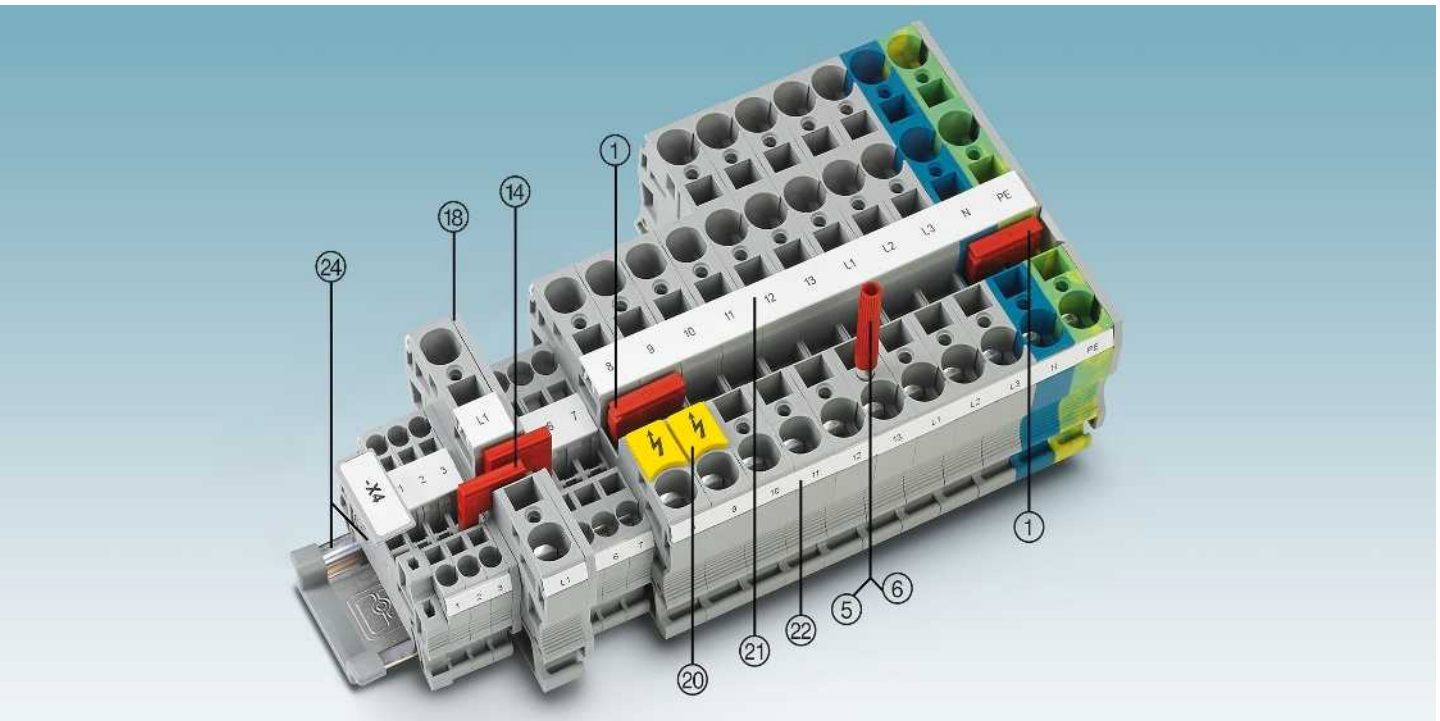

Beschreibung	Polzahl	Farbe	Typ	Artikel-Nr.	VPE	Typ	Artikel-Nr.	VPE
① Steckbrücke ¹⁾	2	rot	FBS 2-10	3005947	10			
⑤ Prüfstecker-Metalteil		silber	MPS-MT	0201744	10			
⑥ Isolierhülse, für Metalteil MPS		rot	MPS-IH RD	0201676	10			
Schraubendreher			SZF 3-1,0X5,5	1206612	10			
⑭ Reduzierbrücke			RB ... siehe Seite 344.					
⑮ Deckel			Beim Artikel dokumentiert					
⑳ Warnschilder			WS ... siehe Seite 353.					
㉑ Beschriftung der Mittelnut			UC-TM 10, UCT-TM 10 oder ZB 10. Siehe auch Katalog 5, Auswahltabellen ab Seite 100.					
㉒ Beschriftung der Mittel- und Seitennut			UC-TMF 10, UCT-TMF 10 oder ZBF 10. Siehe auch Katalog 5, Auswahltabellen ab Seite 100.					
㉓ Tragschienen und Endhalter			Siehe Katalog 5.					
Vollständiges Zubehör siehe phoenixcontact.net/products			Hinweis: Ergänzendes oder abweichendes Zubehör ist beim Artikel dokumentiert.					

Durchgangs-, Mehrleiter- sowie Schutzleiterklempen

Hinweise:

1) Weiteres Zubehör und technische Daten siehe Seite 200.

Installationshinweise und Verwendung von Zubehör für Ex-Anwendungen siehe Seite 602.

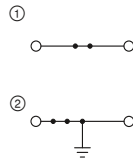

65 A, Durchgangsklemme

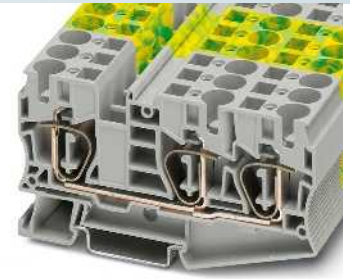
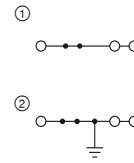

70 A, Durchgangsklemme, 3 Anschlüsse



Ex: KEMA 01ATEX2260 U / IECEx KEM 06.0033U

Technische Daten¹⁾

Breite	Länge	Höhe		
10,2	71,5	50,3 (NS 35/7,5)		
I_{max} [A]	U_{max} [V]	max. Ø [mm ²]	AWG (UL)	
65	1000	0,2 - 16	16-6	
57				
IEC	UL / CUL	CSA	Ex	
1000	600	600	550	
57 / 10	65 / -	65 / -	50 / 10	

Bestelldaten

Typ	Artikel-Nr.	VPE
ST 10	① 3036110	50
ST 10 BU	① 3036123	50
ST 10-PE	② 3036136	50

Zubehör¹⁾

D-ST 10	Artikel-Nr.	VPE
	3036644	50



Technische Daten¹⁾

Breite	Länge	Höhe		
10,2	97	50,3 (NS 35/7,5)		
I_{max} [A]	U_{max} [V]	max. Ø [mm ²]	AWG (UL)	
70	1000	0,2 - 16	16-6	
57				
IEC	UL / CUL	CSA	Ex	
1000	600	600	-	
57 / 10	55 / -	55	-	

Bestelldaten

Typ	Artikel-Nr.	VPE
ST 10-TWIN	① 3035288	25
ST 10-TWIN BU	① 3035292	25
ST 10-TWIN-PE	② 3035302	25

Zubehör¹⁾

D-ST 10-TWIN	Artikel-Nr.	VPE
	3035315	50

Installationsklempen

Hinweise:

1) Weiteres Zubehör und technische Daten siehe Seite 200.

Montagehinweis:

Für die sichere Fixierung der N-Sammelschiene müssen Auflageböcke am Anfang und Ende jeder Klemmenleiste sowie bei längeren Klemmenleisten alle 20 cm gesetzt werden. Die jeweils passenden Auflageböcke finden Sie unter phoenixcontact.net/products

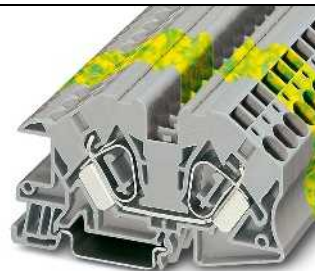
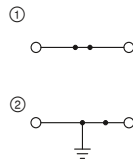

57 A, Durchgangsklemme

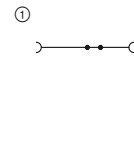

57 A, N-Trennklemme



Technische Daten¹⁾

Breite	Länge	Höhe		
10	87	49 (NS 35/7,5)		
I_{max} [A]	U_{max} [V]	max. Ø [mm ²]	AWG (UL)	
57	400	0,2 - 16	-	
57				
IEC	UL / CUL	CSA	Ex	
400	-	-	-	
57 / 10	-	-	-	

Bestelldaten

Typ	Artikel-Nr.	VPE
STI 10	① 3038215	25
STI 10 BU	① 3038228	25
STI 10-PE	② 3038231	25

Zubehör¹⁾

D-STI 10/16	Artikel-Nr.	VPE
	3038309	25
AB-STI 16/10	Artikel-Nr.	VPE
	3037669	10



Technische Daten¹⁾

Breite	Länge	Höhe		
10	87	50 (NS 35/7,5)		
I_{max} [A]	U_{max} [V]	max. Ø [mm ²]	AWG (UL)	
57	400	0,2 - 16	-	
57				
IEC	UL / CUL	CSA	Ex	
400	-	-	-	
57 / 10	-	-	-	

Bestelldaten

Typ	Artikel-Nr.	VPE
STN 10	① 3038244	25

Zubehör¹⁾

D-STI 10/16	Artikel-Nr.	VPE
	3038309	25
AB-STI 16/10	Artikel-Nr.	VPE
	3037669	10

Abmessungen	[mm]
Max. elektrische Daten	
Max. Brückenstrom	[A]
Bemessungsdaten	
Bemessungsspannung	[V]
Nennstrom / Querschnitt	[A] / [mm ²]

Beschreibung	Farbe
Klemme	grau
	blau
N-Trennklemme	blau
Schutzleiterklemme	grün-gelb

Deckel, Breite 2 mm	grau
Auflagebock, zur Halterung der N-Sammelschiene, alle 20 cm zu setzen, 2 mm breit	blau

Reihenklemmen - CLIPLINE complete

Zugfederanschlussklemmen ST 10 mm²

Hybridklemmen mit einseitigen Schraubanschluss 16 (16) mm²

Hinweise:

Weiteres Zubehör und technische Daten siehe Seite 200

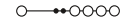

57 A, Einspeiseklemme, 4 Abgänge 2,5 mm²



Abmessungen	
	[mm]
Max. elektrische Daten	
Bemessungsdaten Schraubanschluss	
Bemessungsspannung	[V]
Nennstrom / Querschnitt	[A] / [mm ²]
Querschnittsbereich	AWG
Anschlussvermögen Schraubanschluss	
1 Leiter	[mm ²]
2 Leiter (gleichartig)	[mm ²]
2 Leiter flexibel mit TWIN-Aderendhülle	[mm ²]
Bemessungsdaten Zugfederanschluss	
Bemessungsspannung	[V]
Nennstrom / Querschnitt	[A] / [mm ²]
Querschnittsbereich	AWG
Anschlussvermögen Zugfederanschluss	
1 Leiter	[mm ²]
2 Leiter flexibel mit TWIN-Aderendhülle	[mm ²]
Allgemeine Daten	
Abisolierlänge	[mm]
Schraubengewinde	
Anzugsdrehmoment	[Nm]

Technische Daten				
Breite	Länge	Höhe NS 35/7,5		
10,3	68	48,3		
I _{max.} [A]	U _{max.} [V]	max. Ø [mm ²]	AWG (UL)	
57	800	0,5 - 16	20-8	
IEC 60947-7-1				
IEC	UL / CUL	CSA	IEC/ EN 60079-7	
Bemessungsdaten Zugfederanschluss				
Bemessungsspannung	[V]	800	600	-
Nennstrom / Querschnitt	[A] / [mm ²]	55 / 10	50 / -	-
Querschnittsbereich	AWG	20 - 6	20-8	-
Anschlussvermögen Zugfederanschluss		starr	flexibel	Aderendhülle ohne / m. Kunststoffhülle
1 Leiter	[mm ²]	0,5 - 16	0,5 - 16	0,5 - 10 0,5 - 10
2 Leiter (gleichartig)	[mm ²]	0,5 - 4	0,5 - 4	0,5 - 2,5 -
2 Leiter flexibel mit TWIN-Aderendhülle	[mm ²]	-	-	- 0,5 - 6
IEC 60947-7-1				
IEC	UL / CUL	CSA	IEC/ EN 60079-7	
Bemessungsdaten Schraubanschluss				
Bemessungsspannung	[V]	800	600	-
Nennstrom / Querschnitt	[A] / [mm ²]	24 / 2,5	50 / -	-
Querschnittsbereich	AWG	24 - 10	20-8	-
Anschlussvermögen Schraubanschluss		starr	flexibel	Aderendhülle ohne / m. Kunststoffhülle
1 Leiter	[mm ²]	0,08 - 4	0,08 - 2,5	0,14 - 2,5 0,14 - 2,5
2 Leiter flexibel mit TWIN-Aderendhülle	[mm ²]	-	-	- 0,14 - 0,5
8 - 10				
M4				
1,5 - 1,8				

Bestelldaten		
Beschreibung	Polzahl	Farbe
Klemme		grau blau

Typ	I _{max.}	Artikel-Nr.	VPE
STU 10/ 4X2,5		3033139	50
STU 10/ 4X2,5 BU		3033142	50

Zubehör		
Abgriffklemme , zum Einrasten in den Seitenein- führtrichter		grau
Deckel , Breite 2,2 mm		grau
Steckbrücke		
	2	rot
	3	rot
	4	rot
	5	rot
	10	rot
Schraubendreher		

Zubehör			
AGK 4-UT 10		3047112	50
D-STU 10/ 4X2,5		3033197	50
FBS 2-5	24 A	3030161	50
FBS 3-5	24 A	3030174	50
FBS 4-5	24 A	3030187	50
FBS 5-5	24 A	3030190	50
FBS 10-5	24 A	3030213	10
SZF 2-0,8X4,0		1204520	10

Reihenklemmen - CLIPLINE complete

Zugfederanschlussklemmen ST 16 mm²

Allgemeine technische Daten für Zugfederanschlussklemmen ST 16 mm²

Bemessungsdaten		IEC 60947-7-1 / IEC 60947-7-2			
Bemessungsquerschnitt	[mm ²]	16			
Querschnittsbereich	AWG	24 - 4			
Anschlussvermögen		starr	flexibel	Aderendhülse ohne/m. Kunststoffhülse	
1 Leiter	[mm ²]	0,2 - 25	0,2 - 16	0,25 - 16	0,25 - 16
2 Leiter flexibel mit TWIN-Aderendhülse	[mm ²]	-	-	-	1,5 - 4
Allgemeine Daten					
Abisolierlänge	[mm]	18			
Isolierstoff		PA			
Brennbarkeitsklasse nach UL 94		V0			
Hinweis: Ergänzende oder abweichende Daten sind beim Artikel dokumentiert.					

Hinweise:



Neben dem Artikel finden Sie die elektrische Innenbeschriftung als Schaltbild. Freie Verbindungsstellen für Brückungen werden durch einen schwarzen Punkt dargestellt.

Die angegebenen technischen Daten und Zulassungen beziehen sich auf den ersten Artikel je Spalte. Angaben für die folgenden Artikel entnehmen Sie bitte phoenixcontact.net/products

¹⁾ Der Brückenstrom ist beim jeweiligen Artikel dokumentiert. Weitere Farben siehe Seite 340.

Systemzubehör für Zugfederanschlussklemmen ST 16 mm²

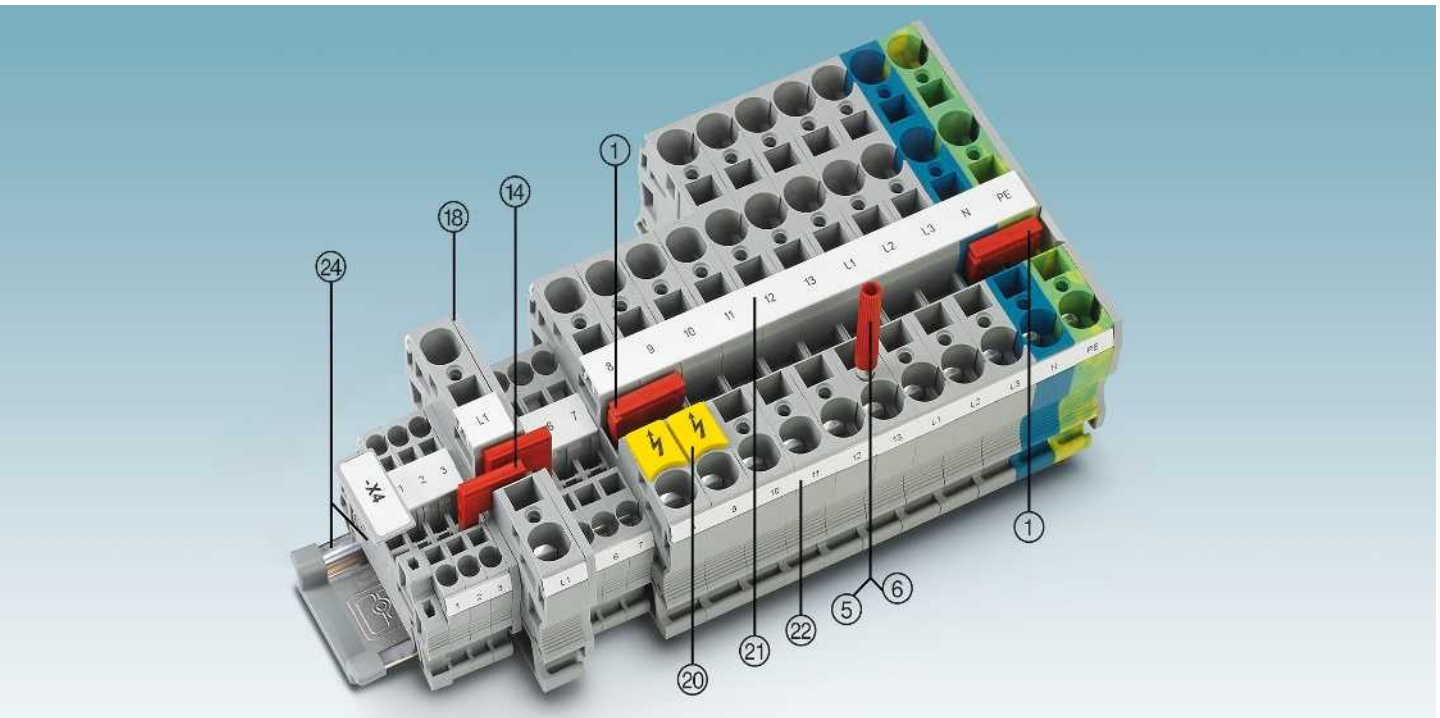

Beschreibung	Polzahl	Farbe	Typ	Artikel-Nr.	VPE	Typ	Artikel-Nr.	VPE
① Steckbrücke ¹⁾	2	rot	FBS 2-12	3005950	10			
⑤ Prüfstecker-Metalteil		silber	MPS-MT	0201744	10			
⑥ Isolierhülse, für Metalteil MPS		rot	MPS-IH RD	0201676	10			
Schraubendreher			SZF 3-1,0X5,5	1206612	10			
⑭ Reduzierbrücke			RB ... siehe Seite 344.					
⑮ Deckel			Beim Artikel dokumentiert					
⑳ Warnschilder			WS ... siehe Seite 353.					
㉑ Beschriftung der Mittelnut			UC-TM 12, UCT-TM 12 oder ZB 12. Siehe auch Katalog 5, Auswahltabellen ab Seite 100.					
㉒ Beschriftung der Mittel- und Seitennut			UC-TMF 12, UCT-TMF 12 oder ZBF 12. Siehe auch Katalog 5, Auswahltabellen ab Seite 100.					
㉓ Tragschienen und Endhalter			Siehe Katalog 5.					
Vollständiges Zubehör siehe phoenixcontact.net/products			Hinweis: Ergänzendes oder abweichendes Zubehör ist beim Artikel dokumentiert.					

Durchgangs-, Mehrleiter- sowie Schutzleiterklemmen

Hinweise:

1) Weiteres Zubehör und technische Daten siehe Seite 204.

Installationshinweise und Verwendung von Zubehör für Ex-Anwendungen siehe Seite 602.

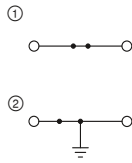

90 A, Durchgangsklemme

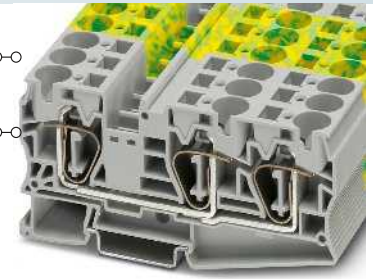

90 A, Durchgangsklemme, 3 Anschlüsse



Ex: KEMA 01ATEX2260 U / IECEx KEM 06.0033U

Technische Daten¹⁾

Breite	Länge	Höhe		
12,2	80	51,5 (NS 35/7,5)		
I_{max} [A]	U_{max} [V]	max. Ø [mm ²]	AWG (UL)	
90	1000	0,2 - 25	16-4	
76				
IEC	UL / CUL	CSA	Ex	
1000	600	600	550	
76 / 16	85 / -	85 / -	65 / 16	

Bestelldaten

Typ	Artikel-Nr.	VPE
ST 16	① 3036149	50
ST 16 BU	① 3036152	50
ST 16-PE	② 3036165	25

Zubehör¹⁾

D-ST 16	Artikel-Nr.	VPE
	3036657	50



Technische Daten¹⁾

Breite	Länge	Höhe		
12,2	107,8	51,5 (NS 35/7,5)		
I_{max} [A]	U_{max} [V]	max. Ø [mm ²]	AWG (UL)	
90	1000	0,2 - 25	16-4	
76				
IEC	UL / CUL	CSA	Ex	
1000	600	600	-	
76 / 16	75 / -	75	-	

Bestelldaten

Typ	Artikel-Nr.	VPE
ST 16-TWIN	① 3035328	25
ST 16-TWIN BU	① 3035331	25
ST 16-TWIN-PE	② 3035344	25

Zubehör¹⁾

D-ST 16-TWIN	Artikel-Nr.	VPE
	3035357	50

Installationsklemmen

Hinweise:

1) Weiteres Zubehör und technische Daten siehe Seite 204.

Montagehinweis:

Für die sichere Fixierung der N-Sammelschiene müssen Auflageböcke am Anfang und Ende jeder Klemmenleiste sowie bei längeren Klemmenleisten alle 20 cm gesetzt werden. Die jeweils passenden Auflageböcke finden Sie unter phoenixcontact.net/products

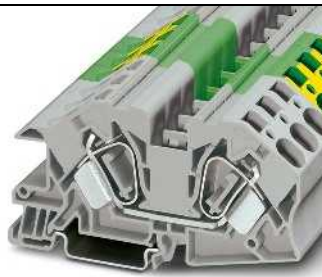
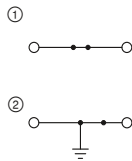

76 A, Durchgangsklemme

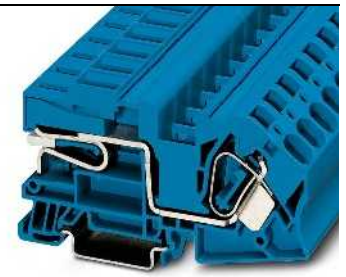

76 A, N-Trennklemme



Technische Daten¹⁾

Breite	Länge	Höhe		
12	95	49 (NS 35/7,5)		
I_{max} [A]	U_{max} [V]	max. Ø [mm ²]	AWG (UL)	
76	400	0,2 - 25	-	
76				
IEC	UL / CUL	CSA	Ex	
400	-	-	-	
76 / 16	-	-	-	

Bestelldaten

Typ	Artikel-Nr.	VPE
STI 16	① 3038257	25
STI 16 BU	① 3038260	25
STI 16-PE	② 3038273	25

Zubehör¹⁾

D-STI 10/16	Artikel-Nr.	VPE
	3038309	25
AB-STI 16/10	Artikel-Nr.	VPE
	3037669	10



Technische Daten¹⁾

Breite	Länge	Höhe		
12	95	50 (NS 35/7,5)		
I_{max} [A]	U_{max} [V]	max. Ø [mm ²]	AWG (UL)	
76	400	0,2 - 25	-	
76				
IEC	UL / CUL	CSA	Ex	
400	-	-	-	
76 / 16	-	-	-	

Bestelldaten

Typ	Artikel-Nr.	VPE
STN 16	① 3038286	25

Zubehör¹⁾

D-STI 10/16	Artikel-Nr.	VPE
	3038309	25
AB-STI 16/10	Artikel-Nr.	VPE
	3037669	10

Abmessungen	[mm]
Max. elektrische Daten	
Max. Brückenstrom	[A]
Bemessungsdaten	
Bemessungsspannung	[V]
Nennstrom / Querschnitt	[A] / [mm ²]

Beschreibung	Farbe
Klemme	grau
N-Trennklemme	blau
Schutzleiterklemme	grün-gelb

Deckel, Breite 2 mm	grau
Auflagebock, zur Halterung der N-Sammelschiene, alle 20 cm zu setzen, 2 mm breit	blau

Reihenklempen - CLIPLINE complete

Zugfederanschlussklemmen ST 35 mm²

Allgemeine technische Daten für Zugfederanschlussklemmen ST 35 mm²

Bemessungsdaten		IEC 60947-7-1 / IEC 60947-7-2			
Bemessungsquerschnitt	[mm ²]	35			
Querschnittsbereich	AWG	14 - 2			
Anschlussvermögen		starr	flexibel	Aderendhülse ohne/m. Kunststoffhülse	
1 Leiter	[mm ²]	2,5 - 35	2,5 - 35	2,5 - 35	2,5 - 35
2 Leiter flexibel mit TWIN-Aderendhülse	[mm ²]	-	-	-	2,5 - 10
Allgemeine Daten					
Abisolierlänge	[mm]	25			
Isolierstoff		PA			
Brennbarkeitsklasse nach UL 94		V0			
Hinweis: Ergänzende oder abweichende Daten sind beim Artikel dokumentiert.					

Hinweise:



Neben dem Artikel finden Sie die elektrische Innenbeschriftung als Schaltbild. Freie Verbindungsstellen für Brückungen werden durch einen schwarzen Punkt dargestellt.

Die angegebenen technischen Daten und Zulassungen beziehen sich auf den ersten Artikel je Spalte. Angaben für die folgenden Artikel entnehmen Sie bitte phoenixcontact.net/products

¹⁾ Der Brückenstrom ist beim jeweiligen Artikel dokumentiert. Weitere Farben siehe Seite 340.

Systemzubehör für Zugfederanschlussklemmen ST 35 mm²

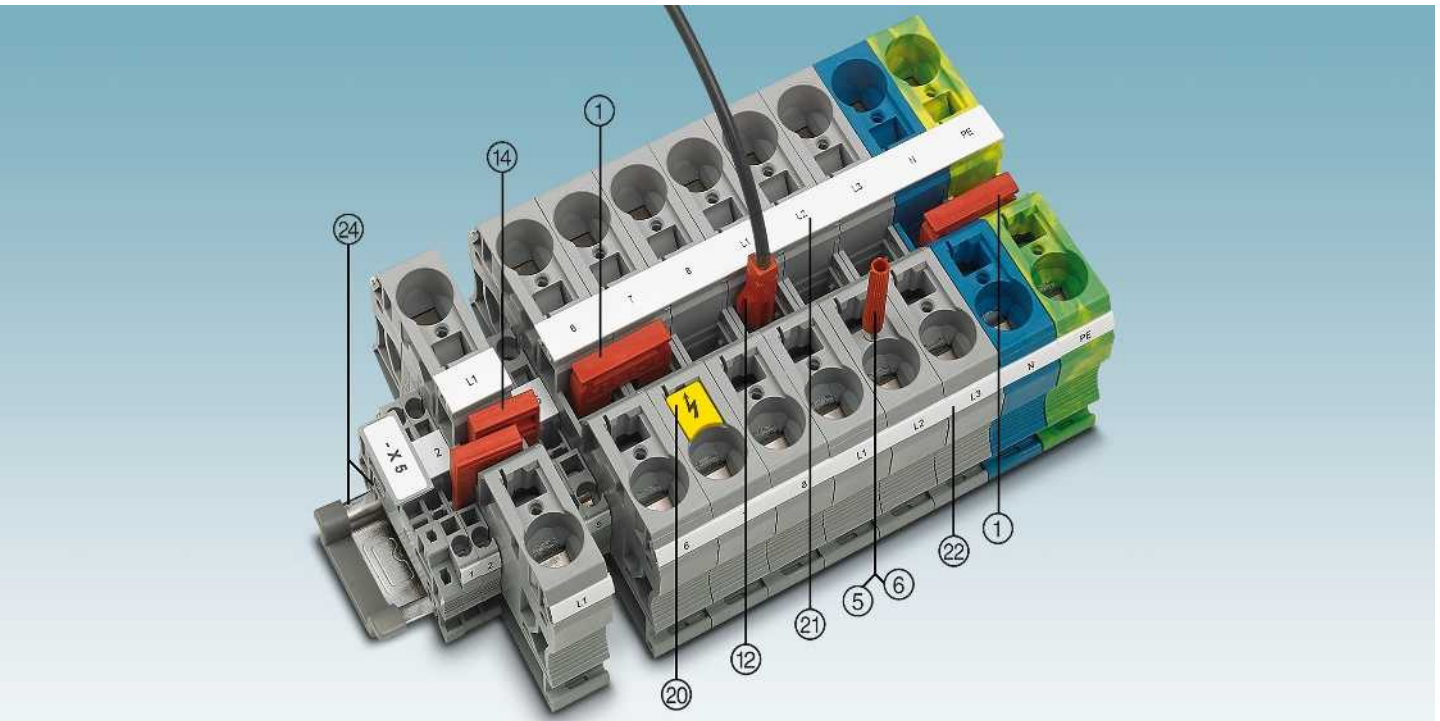

Beschreibung	Polzahl	Farbe	Typ	Artikel-Nr.	VPE	Typ	Artikel-Nr.	VPE
① Steckbrücke ¹⁾	2	rot	FBS 2-16	3005963	10			
⑤ Prüfstecker-Metalteil		silber	MPS-MT	0201744	10			
⑥ Isolierhülse, für Metallteil MPS		rot	MPS-IH RD	0201676	10			
⑦ Prüfstecker, mit Leiter 2,5 mm ²		rot	PAI-ST 35/1000MM	3029994	20			
Schraubendreher			SZF 3-1,0X5,5	1206612	10			
④ Reduzierbrücke			RB ... siehe Seite 344.					
② Warningschilder			WS ... siehe Seite 353.					
③ Beschriftung der Mittelnut			UC-TM 16, UCT-TM 16 oder ZB 16,3. Siehe auch Katalog 5, Auswahltabellen ab Seite 100.					
⑧ Beschriftung der Mittel- und Seitennut			UC-TMF 16, UCT-TMF 16 oder ZBF 16. Siehe auch Katalog 5, Auswahltabellen ab Seite 100.					
⑨ Tragschienen und Endhalter			Siehe Katalog 5.					
Vollständiges Zubehör siehe phoenixcontact.net/products			Hinweis: Ergänzendes oder abweichendes Zubehör ist beim Artikel dokumentiert.					

Durchgangs- und Schutzleiterklemmen

Hinweise:
 1) Weiteres Zubehör und technische Daten siehe Seite 206.
Montagehinweis:
 Für die sichere Fixierung der N-Sammelschiene müssen Auflageböcke am Anfang und Ende jeder Klemmenleiste sowie bei längeren Klemmenleisten alle 20 cm gesetzt werden. Die jeweils passenden Auflageböcke finden Sie unter phoenixcontact.net/products
 Installationshinweise und Verwendung von Zubehör für Ex-Anwendungen siehe Seite 602.

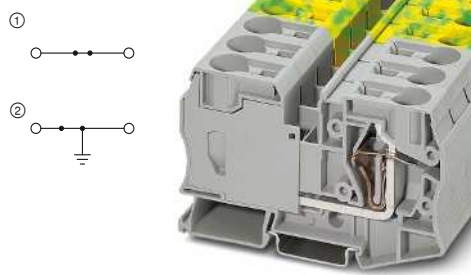

125 A, Durchgangsklemme

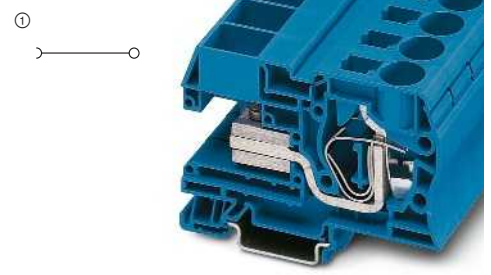

125 A, N-Trennklemme



Ex:
 KEMA 01ATEX2260 U / IECEx KEM 06.0033U

Technische Daten ¹⁾			
Breite	Länge	Höhe	
16	100	59 (NS 35/7,5)	
I _{max} [A]	U _{max} [V]	max. Ø [mm ²]	AWG (UL)
125	1000	2,5 - 35	14-2
101			
IEC	UL / CUL	CSA	Ex
1000	600	600	690
125 / 35	115 / -	115 / -	108 / 35

Bestelldaten			
Typ	Artikel-Nr.	VPE	
ST 35	3036178	10	
ST 35 BU	3036181	10	
ST 35-PE	3036194	10	

Zubehör ¹⁾			

ERC

Technische Daten ¹⁾			
Breite	Länge	Höhe	
16	92	59 (NS 35/7,5)	
I _{max} [A]	U _{max} [V]	max. Ø [mm ²]	AWG (UL)
125	400	2,5 - 35	-
IEC	UL / CUL	CSA	Ex
400	-	-	-
125 / 35	-	-	-

Bestelldaten			
Typ	Artikel-Nr.	VPE	
STN 35	3038299	10	

Zubehör ¹⁾			
AB-STI 16/10	3037669	10	

Abmessungen	
	[mm]
Max. elektrische Daten	
Max. Brückenstrom	[A]
Bemessungsdaten	
Bemessungsspannung	[V]
Nennstrom / Querschnitt	[A] / [mm ²]
Beschreibung	Farbe
Klemme	grau
N-Trennklemme	blau
Schutzleiterklemme	grün-gelb
Auflagebock , zur Halterung der N-Sammelschiene, alle 20 cm zu setzen, 2 mm breit	blau

Hybridklemmen mit einseitigem Schraubanschluss

– Bemessungsspannung 1000 V

Hinweise:
 Weiteres Zubehör und technische Daten siehe phoenixcontact.net/products
 Bemessungsdaten Schraubanschluss siehe phoenixcontact.net/products
 Weitere Steckbrücken siehe Seite 340.

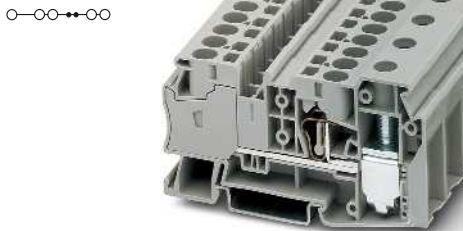

125 A (Schraubanschluss), Einspeiseklemme, 4 Abgänge 10 mm²

ERC

Technische Daten			
Breite	Länge	Höhe NS 35/7,5	
16,2	86	46,8	
I _{max} [A]	U _{max} [V]	max. Ø [mm ²]	AWG (UL)
41	1000	2,5 - 35	14-2
IEC	UL	CSA	IEC/ EN 60079-7
1000	600	-	-
41 / 6	115 / -	-	-
12 - 2	14-2	-	-

Bestelldaten			
Typ	Artikel-Nr.	VPE	
STU 35/ 4X10	3033126	25	
STU 35/ 4X10 BU	3033210	25	

Zubehör			
FBS 2-8	3030284	10	

Abmessungen		
	[mm]	
Max. elektrische Daten		
Bemessungsdaten		
Bemessungsspannung	[V]	
Nennstrom / Querschnitt	[A] / [mm ²]	
Querschnittsbereich	AWG	
Allgemeine Daten		
Abisolierlänge	[mm]	
Beschreibung	Polzahl	Farbe
Klemme	grau	blau
Steckbrücke	2	rot

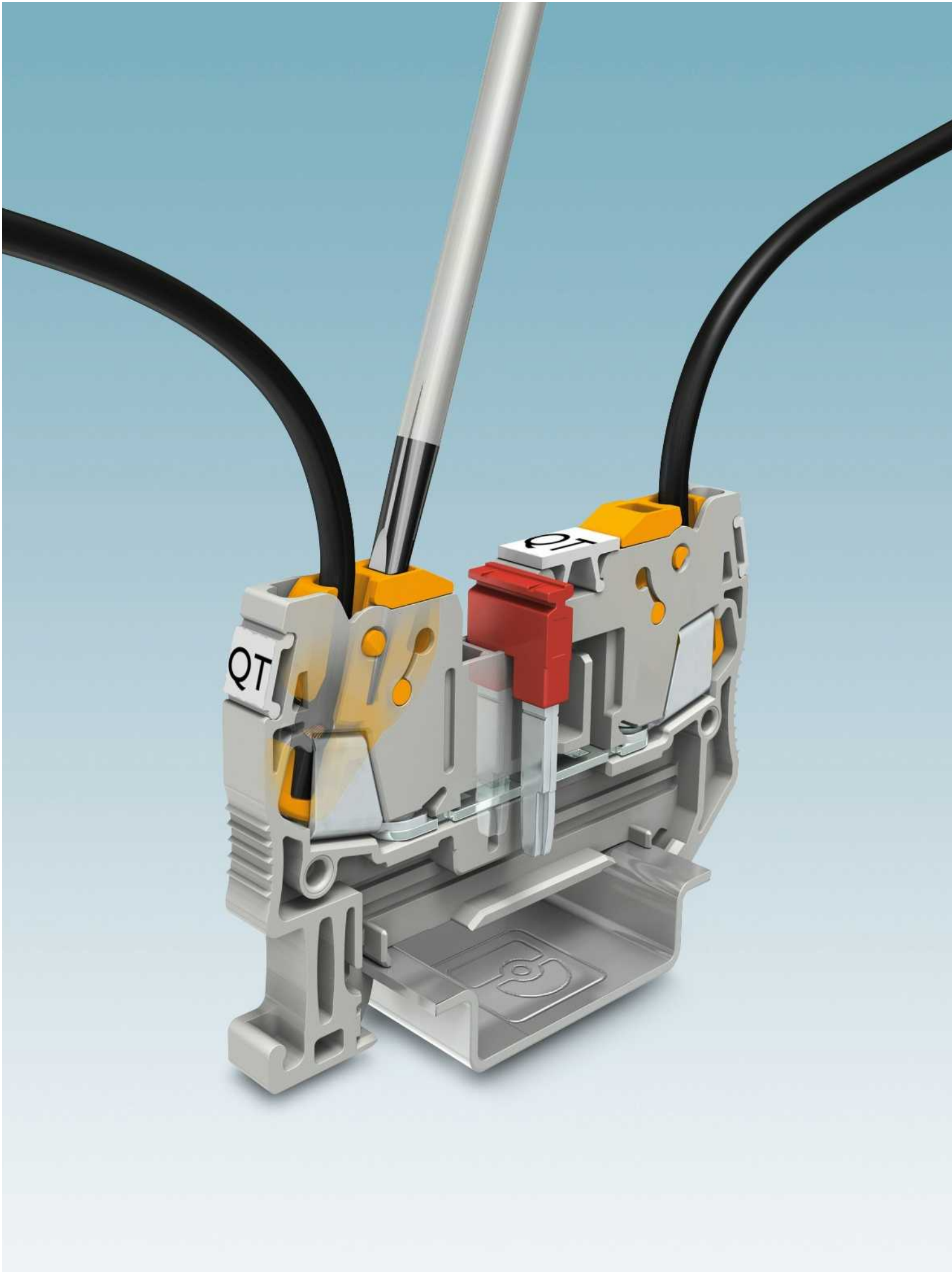

Schnellanschlussklemmen QT

Durch den Einsatz von Schnellanschlussklemmen QT sparen Sie bis zu 60 Prozent Verdrahtungszeit, da das Abisolieren und das Aufbringen des Spleißschutzes entfallen. Die Leitungen müssen somit nur noch abgelängt werden, um sie dann in Sekunden-schnelle zu kontaktieren. Wesentliches Kennzeichen ist der platzsparende Drehanschluss mit patentiertem Schneidkontakt.

Über Verrastungspunkte sind die Ausgangs- und Endstellungen des Leiteranschlusses eindeutig gekennzeichnet. Beim Leiteranschluss wird die Isolation aufgetrennt, verdrängt und der Leiter in der sicher verrasteten Endstellung großflächig und gasdicht kontaktiert. Starre und flexible Leiter von 0,25 bis 2,5 mm² können ohne Hilfsmittel, wie z. B. Führungshülsen, verdrahtet werden.

Die hohe Qualität der Schnellanschlussklemmen QT wird dadurch belegt, dass diese Anschlusstechnik neben vielen Approbationen auch im Standard für Ex e-Anwendungen zertifiziert ist.

Programmübersicht

1,5 mm²

Durchgangs-, Mehrleiter- und Mehrstockklemmen sowie Schutzleiterklemmen	215
Trennklemmen	216
Messertrennklemmen	217
Diodenklemmen	217
Hybridklemmen mit einseitigem Schraubanschluss	218
Hybridklemmen mit einseitigem Zugfederanschluss	219

2,5 mm²

Durchgangs- und Mehrleiterklemmen	221
Trennklemmen	221
Messertrennklemmen	221
Sicherungsklemmen und konturgleiche Hebeltrennklemmen	222
Hybridklemmen mit einseitigem Schraubanschluss	222
Hybridklemmen mit einseitigem Zugfederanschluss	223

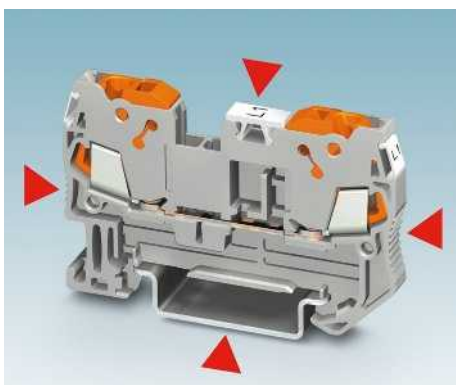
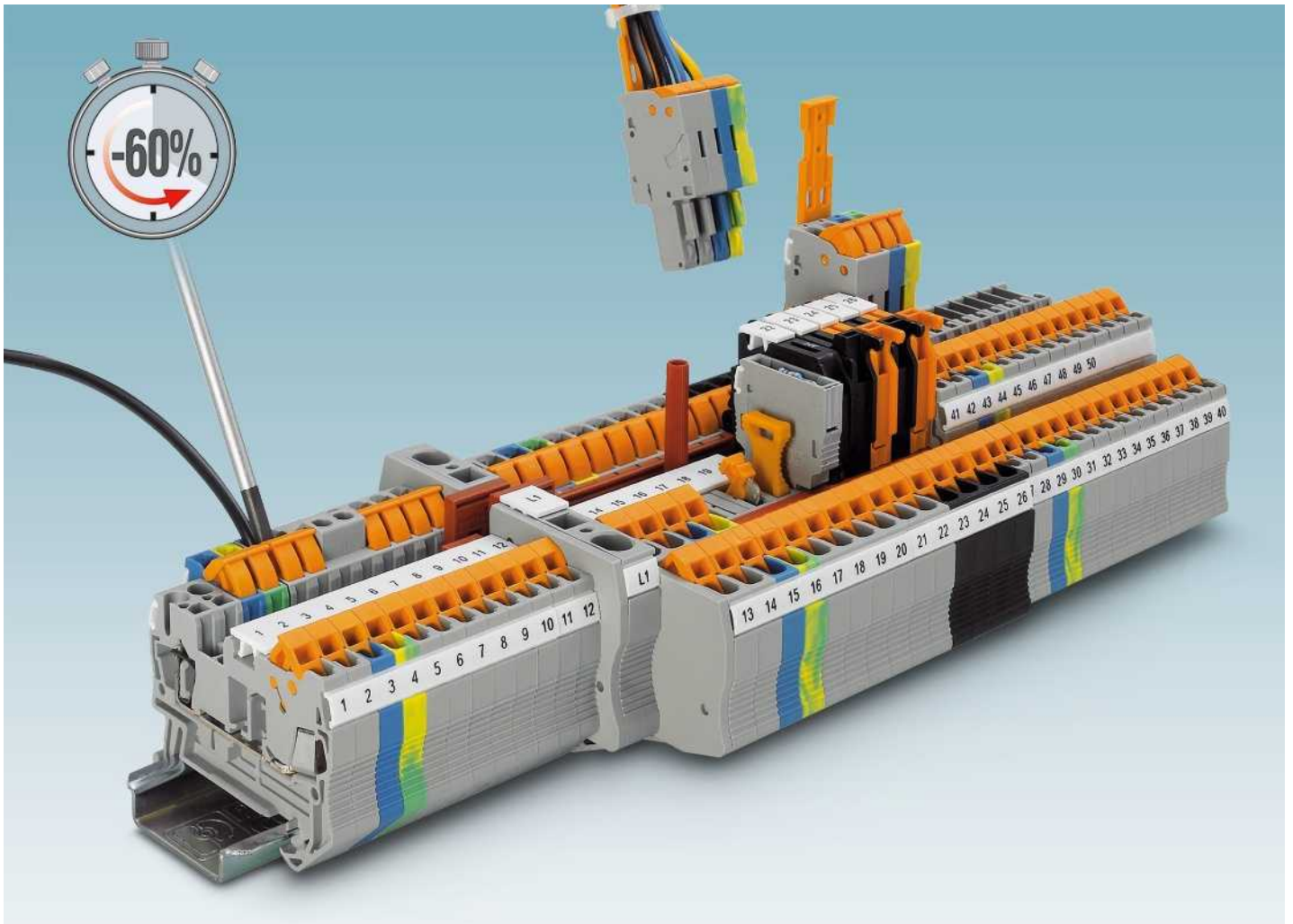

Platzsparende Bauform

Die QUICKON Baureihe QT zeichnet sich durch den IDC-Drehanschluss aus. Dadurch lassen sich Platzeinsparungen realisieren, ohne dass die Qualitätsmerkmale eingeschränkt werden:

- großflächige Beschriftungsmöglichkeit
- maximaler Anschlussraum
- flexibles Steckbrückensystem



Ablängen - Anschließen - Fertig !

Zeitersparnis von 60 Prozent und mehr gegenüber anderen Anschlusstechniken. Bei der QUICKON-Schnellanschlusstechnik entfällt das Abisolieren und das Aufbringen vom Spleißschutz. Die Leitungen müssen somit nur noch abgelängt werden um sie dann in Sekundenschnelle zu kontaktieren.



Leistungsstarker Schneidkontakt

Der Leiteranschluss von 0,25 bis 2,5 mm² wird durch den patentierten Schneidkontakt realisiert. Hochwertige Sonderlegierungen und Verrastungen der Schaltzustände sorgen immer für sichere elektrische Verbindungen. Große, federnde Kontaktpunkte garantieren 24 A Stromtragfähigkeit.

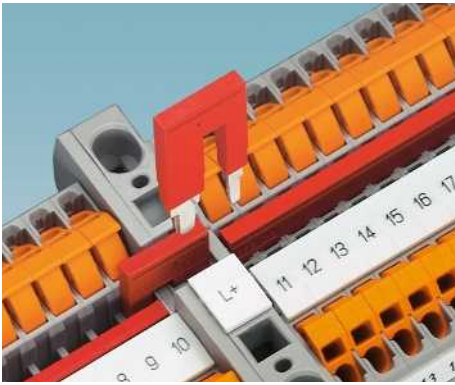

Die Reduzierbrücke ermöglicht eine zeit- und kostensparende Potenzialverteilung bei Einspeisung großer Querschnitte. Die Reduzierbrücke verbindet z. B. eine Klemme ST 10 mit einer QTC 1,5 oder QTC 2,5.

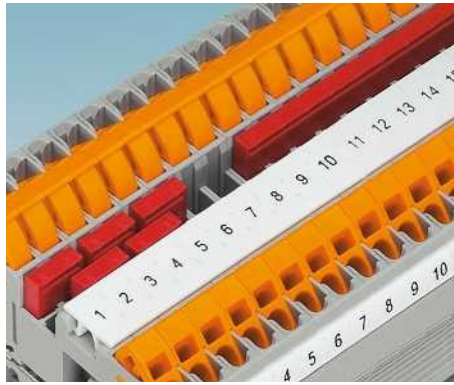

Mit dem doppelten Funktionsschacht können mit 2-poligen Brücken beliebig viele Klemmen miteinander verbunden werden. Die 2- bis 50-poligen Brücken ermöglichen die Brückung von bis zu 50 Klemmen in einem Arbeitsgang.

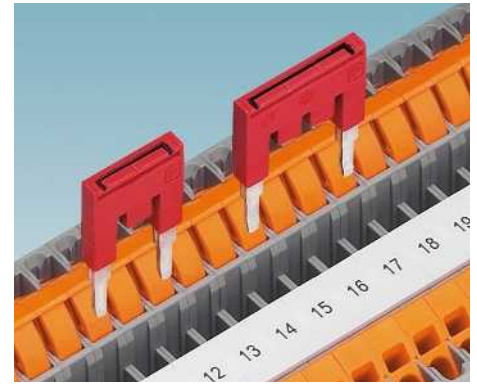

Eine überspringende Brückung wird durch Heraustragen einzelner Zinken aus der Standardbrücke hergestellt. So lassen sich zwei Potenziale parallel führen. Auf der Brückenoberseite steht eine Markierungsmöglichkeit zur Verfügung.



In die universelle Steckzone der Trennklemme lassen sich die isolierten Durchgangsverbinder P-FIX, Trennstecker P-DI, Bauelementestecker P-CO und die G-Sicherungsstecker P-FU in 5,2-mm-Teilung einsetzen.

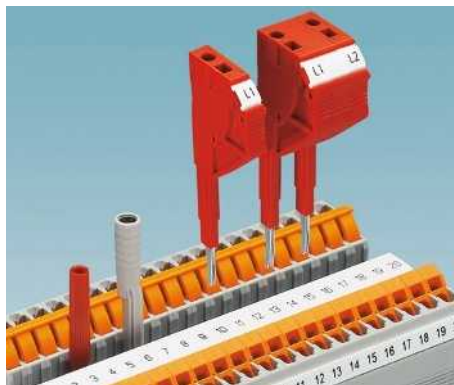

Für Messleitungen steht ein Prüfstecker mit 2,3-mm-Durchmesser zur Verfügung. Mit Prüfadaptern für Prüfstecker mit 4-mm-Durchmesser und den anreihbaren Prüfsteckern lassen sich alle Mess- und Prüfarbeiten zeitsparend realisieren.

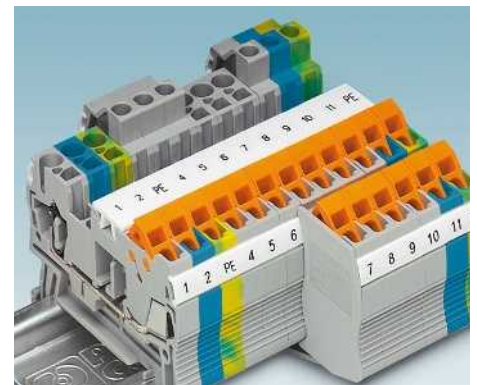

Die Hybridvarianten vereinen die zeitsparende Schnellanschlusstechnik auf der einen Seite mit den Vorteilen der Schraub- oder Zugfedertechnik auf der anderen Seite.

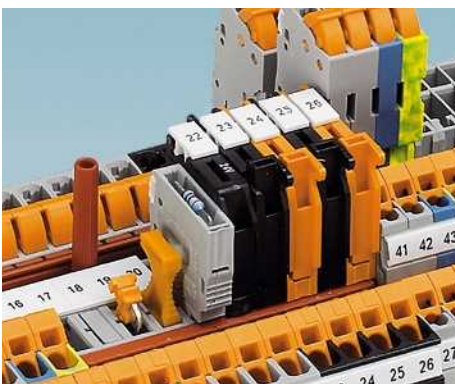

Passend zu den Funktionsklemmen stehen auch Hebelsicherungsklemmen zur Verfügung. Die unverlierbar angebrachten Sicherungshalter können mit einer Feinsicherung im schwarzen oder mit einem Durchgangsmetall im orangenen Gehäuse eingesetzt werden.

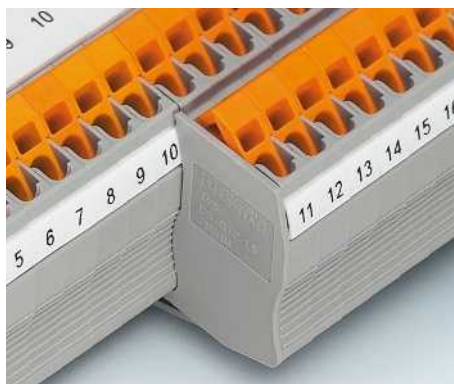

Deckelsegmente dienen der Abdeckung überstehender Klemmensegmente von Drei- und Vierleiterklemmen, beim Anreihen von Zweileiterklemmen. Die Fingerberührungssicherheit wird somit sichergestellt.

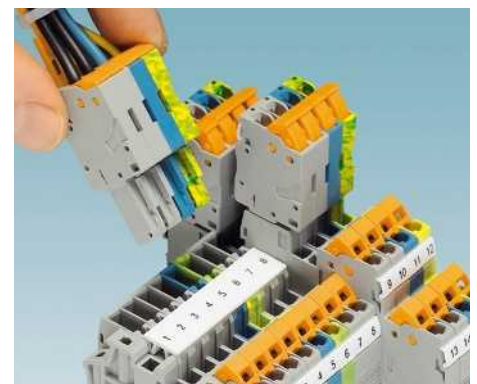

Um Signalverdrahtung mit Schnellanschluss auch steckbar aufzubauen, stehen Grundklemmen QT-COMBI und Stecker mit Schnellanschluss zur Verfügung. Siehe Kapitel „COMBI“, Seite 225.

Reihenklemmen - CLIPLINE complete

Schnellanschlussklemmen QT

Durchgangsklemmen QT ...



- Bis 60 Prozent Zeitersparnis beim Anschließen, da keine Leitervorbereitung nötig ist
- Einfach in Bedienung und Anwendung durch den patentierten Schneidkontakt
- Universell einsetzbar, da großer Querschnittsbereich
- Platzsparend dank kompakter Bauform

i Ihr Webcode: **#0053**

Trenn- und Messertrennklemmen QT ...



- Komfortable Auftrennung von Stromkreisen durch Hebeltrennmesser, Trennstecker oder Drehkontakt
- Bequeme Strommessung dank Prüfmöglichkeit vor und hinter der Trennstelle
- Sichere Bedienung, da Verrastung der Trennhebel in Endpositionen
- Eindeutige Identifizierung der Trennstelle durch farbliche Hervorhebung
- Einfache Handhabung der Trennmesser mit einem Standardschraubendreher.

i Ihr Webcode: **#0054**

Hybridklemmen QTCU ... und QTCS ...



- Anforderungen für interne und externe Verdrahtung gleichzeitig erfüllen, da unterschiedliche Anschlussarten in einer Klemme integriert sind
- Freie Wahl der Anschlusstechnik dank zweier Kombinationsmöglichkeiten
- Ausführung in Schnellanschluss/Zugfederanschluss oder Schnellanschluss/Schraubanschluss
- Einheitliche Abstände zu Verdrahtungskäna len
- Konturgleiche Durchgangs- und Schutzleiterklemmen

i Ihr Webcode: **#0055**

Sicherungsklemmen QT ...



- Äußerst kompakte Bauform
- Durch zwei Funktionsschächte können alle Aufgaben der Potenzialverteilung zeitsparend realisiert werden
- Konturgleiche Funktionsklemmen QTC 2,5-TG / -MT sind erhältlich
- Beidseitiger Prüfabgriff im Sicherungshebel
- Varianten mit Leuchtanzeige zur Signalisierung einer ausgelösten Sicherung runden das Programm ab

i Ihr Webcode: **#0162**

Reihenklemmen - CLIPLINE complete

Schnellanschlussklemmen QT 1,5 mm²

Allgemeine technische Daten für Schnellanschlussklemmen QT 1,5 mm²

Bemessungsdaten		IEC 60947-7-1 / IEC 60947-7-2
Bemessungsquerschnitt	[mm ²]	1,5
Querschnittsbereich	AWG	24 - 16
Anschlussquerschnitt nach DIN VDE 0295		
H05V(Z) / H07V(Z)	[mm ²]	0,5 - 1,5
Klasse 5 / Klasse 6 [Litzen Ø ≥ 0,1 mm]	[mm ²]	0,25 - 0,34
[Litzen Ø ≥ 0,19 mm]	AWG	24 - 16
Häufigkeit der Beschaltung bei gleichem Querschnitt		100
Allgemeine Daten		
Isolierstoff		PA
Brennbarkeitsklasse nach UL 94		V0
Hinweis: Ergänzende oder abweichende Daten sind beim Artikel dokumentiert.		

Hinweise:



Neben dem Artikel finden Sie die elektrische Innenbeschaltung als Schaltbild. Freie Verbindungsstellen für Brückungen werden durch einen schwarzen Punkt dargestellt.

Die angegebenen technischen Daten und Zulassungen beziehen sich auf den ersten Artikel je Spalte. Angaben für die folgenden Artikel entnehmen Sie bitte phoenixcontact.net/products

1) Der Brückenstrom ist beim jeweiligen Artikel dokumentiert. Weitere Farben siehe Seite 340.

Systemzubehör für Schnellanschlussklemmen QT 1,5 mm²

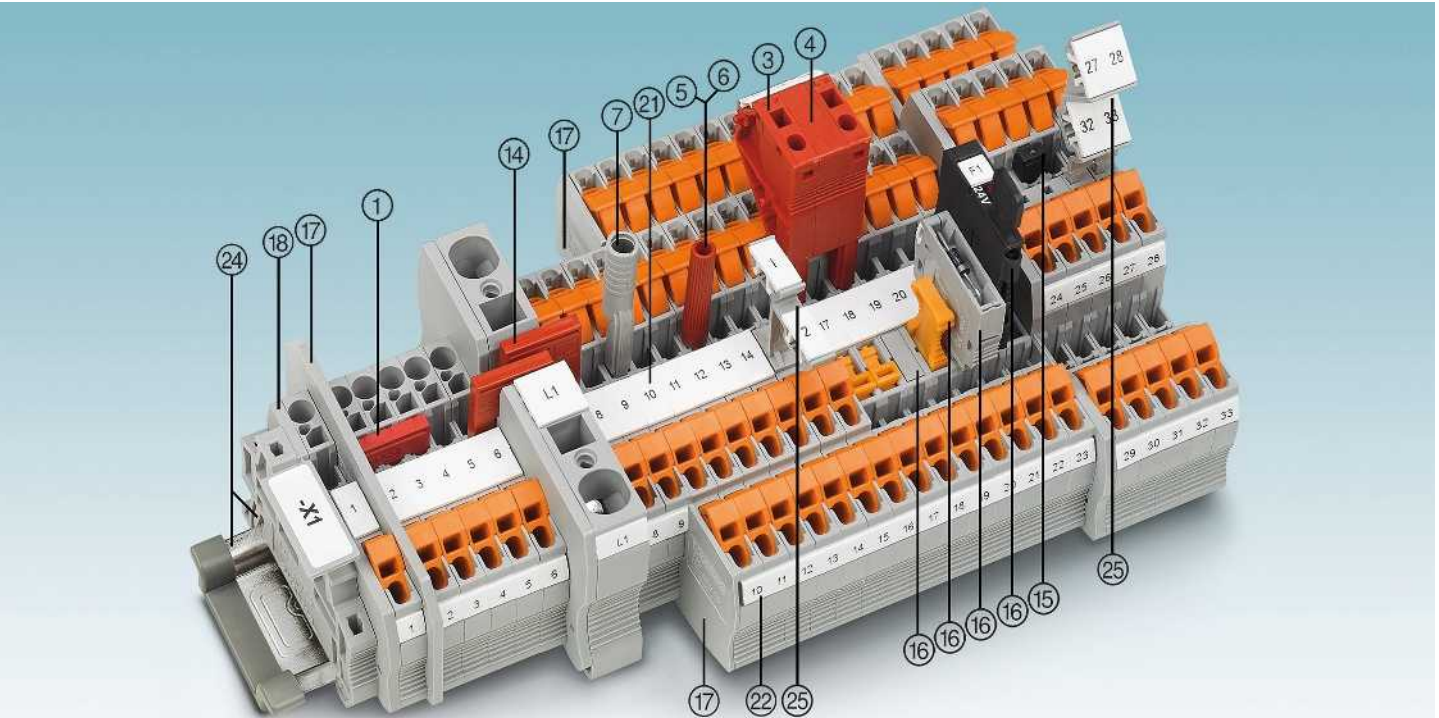

Beschreibung	Polzahl	Farbe	Typ	Artikel-Nr.	VPE	Typ	Artikel-Nr.	VPE
① Steckbrücke ¹⁾	2	rot	FBS 2-5	3030161	50	FBSR 2-5	3033702	50
	3	rot	FBS 3-5	3030174	50	FBSR 3-5	3001591	50
	4	rot	FBS 4-5	3030187	50	FBSR 4-5	3001592	50
	5	rot	FBS 5-5	3030190	50	FBSR 5-5	3001593	50
	10	rot	FBS 10-5	3030213	10	FBSR 10-5	3033710	10
	20	rot	FBS 20-5	3030226	10			
③ Anreih-Prüfstecker		rot	PS-5	3030983	10			
④ Distanzplatte, für PS ...		rot	DP PS-5	3036725	10			
⑤ Prüfstecker-Metalteil		silber	MPS-MT	0201744	10			
⑥ Isolierhülle, für Metalteil MPS		rot	MPS-IH RD	0201676	10			
⑦ Prüfadapter, 4-mm-Buchsenloch Schraubendreher		grau	PAI-4-N GY	3032871	10			
			SZF 1-0,6X3,5	1204517	10			

⑭ Reduzierbrücke	RB ... siehe Seite 344.
⑮ Vertikale Potenzialbrücke	FBS ..., siehe Seite 341.
⑯ Sicherungs- und Funktionsstecker für Trennklemmen	P-FU ... / P-DI / P-FIX / P-CO ... siehe ab Seite 349.
⑰ Abteilungstrennplatten / Deckelsegmente	ATP-... / DS-... siehe phoenixcontact.net/products
⑱ Deckel	Beim Artikel dokumentiert
⑲ Beschriftung der Mittelnut	UC-TM 5, UCT-TM 5 oder ZB 5. Siehe auch Katalog 5, Auswahltabellen ab Seite 100.
⑲ Beschriftung der Mittel- und Seitennut	UC-TMF 5, UCT-TMF 5 oder ZBF 5. Siehe auch Katalog 5, Auswahltabellen ab Seite 100.
⑳ Tragschienen und Endhalter	Siehe Katalog 5.
㉑ Schildchenträger	STP ... siehe Seite 352.
Vollständiges Zubehör siehe phoenixcontact.net/products	Hinweis: Ergänzendes oder abweichendes Zubehör ist beim Artikel dokumentiert.

Schnellanschlussklemmen QT 1,5 mm²

Durchgangs- und Mehrleiterklemmen

Hinweise:

1) Weiteres Zubehör und technische Daten siehe Seite 214.

Installationshinweise und Verwendung von Zubehör für Ex-Anwendungen siehe Seite 602.

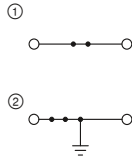

17,5 A, Durchgangsklemme

UL, ENEC, ENEC, ABS, UL, KR, ClassNK

Ex: Ex, KEMA 03ATEX2557U / IECEx KEM 07.0015U

Technische Daten¹⁾

Breite	Länge	Höhe		
5,2	58,8	39,3 (NS 35/7,5)		
I _{max.} [A]	U _{max.} [V]	max. Ø [mm ²]	AWG (UL)	
17,5	800	0,25 - 1,5	24-16	
24 (FBS) / 17,5 (FBSR)				
IEC	UL / CUL	CSA	Ex	
800	600	600	550	
17,5 / 1,5	10 / -	10 / -	16 / 1,5	

Bestelldaten

Typ	Artikel-Nr.	VPE
QTC 1,5	① 3205019	50
QTC 1,5 BU	① 3205022	50
QTC 1,5-PE	② 3205035	50

Zubehör¹⁾

D-QTC 1,5	Artikel-Nr.	VPE
	3205161	50

Abmessungen	[mm]
Max. elektrische Daten	
Max. Brückenstrom	[A]
Bemessungsdaten	
Bemessungsspannung	[V]
Nennstrom / Querschnitt	[A] / [mm ²]

Beschreibung	Farbe
Klemme	grau
Schutzleiterklemme	grün-gelb

Deckel, Breite 2,2 mm	grau
-----------------------	------

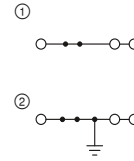

17,5 A, Durchgangsklemme, 3 Anschlüsse

UL, ENEC, ENEC, ABS, UL, KR, ClassNK

Ex: Ex, KEMA 03ATEX2557U / IECEx KEM 07.0015U

Technische Daten¹⁾

Breite	Länge	Höhe		
5,2	76,4	39,3 (NS 35/7,5)		
I _{max.} [A]	U _{max.} [V]	max. Ø [mm ²]	AWG (UL)	
17,5	800	0,25 - 1,5	24-16	
24 (FBS) / 17,5 (FBSR)				
IEC	UL / CUL	CSA	Ex	
800	600	600	550	
17,5 / 1,5	10 / -	10 / -	16 / 1,5	

Bestelldaten

Typ	Artikel-Nr.	VPE
QTC 1,5-TWIN	① 3205048	50
QTC 1,5-TWIN BU	① 3205051	50
QTC 1,5-TWIN-PE	② 3205064	50

Zubehör¹⁾

D-QTC 1,5-TWIN	Artikel-Nr.	VPE
	3205190	50

Mehrleiterklemmen

Hinweise:

1) Weiteres Zubehör und technische Daten siehe Seite 214.

Installationshinweise und Verwendung von Zubehör für Ex-Anwendungen siehe Seite 602.

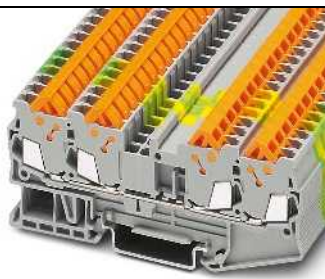
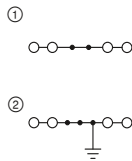

17,5 A, Durchgangsklemme, 4 Anschlüsse

UL, ENEC, ENEC, ABS, UL, KR, ClassNK

Ex: Ex, KEMA 03ATEX2557U / IECEx KEM 07.0015U

Technische Daten¹⁾

Breite	Länge	Höhe		
5,2	94	39,3 (NS 35/7,5)		
I _{max.} [A]	U _{max.} [V]	max. Ø [mm ²]	AWG (UL)	
17,5	800	0,25 - 1,5	24-16	
24 (FBS) / 17,5 (FBSR)				
IEC	UL / CUL	CSA	Ex	
800	600	600	550	
17,5 / 1,5	10 / -	10 / -	16 / 1,5	

Bestelldaten

Typ	Artikel-Nr.	VPE
QTC 1,5-QUATTRO	① 3205077	50
QTC 1,5-QUATTRO BU	① 3205080	50
QTC 1,5-QUATTRO-PE	② 3205093	50

Zubehör¹⁾

D-QTC 1,5-QUATTRO	Artikel-Nr.	VPE
	3205174	50

Abmessungen	[mm]
Max. elektrische Daten	
Max. Brückenstrom	[A]
Bemessungsdaten	
Bemessungsspannung	[V]
Nennstrom / Querschnitt	[A] / [mm ²]

Beschreibung	Farbe
Klemme	grau
Schutzleiterklemme	grün-gelb

Deckel, Breite 2,2 mm	grau
-----------------------	------

Reihenklemmen - CLIPLINE complete

Schnellanschlussklemmen QT 1,5 mm²

Mehrstock- und Trennklemmen

Hinweise:

- 1) Weiteres Zubehör und technische Daten siehe Seite 214.
 2) Strom und Spannung werden durch den eingesetzten Stecker bestimmt.
 Installationshinweise und Verwendung von Zubehör für Ex-Anwendungen siehe Seite 602.

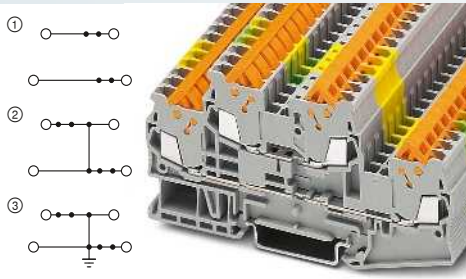

17,5 A, Doppelstockklemme

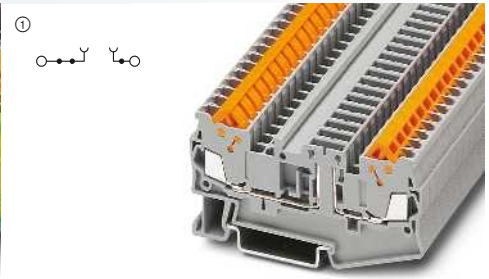

17,5 A, Trennklemme

UL US ENEC ABS TÜV SÜD KVR Lloyd's Register ClassNK

Ex: Ex IIC Ex II Ex III
 KEMA 03ATEX2557U / IECEx KEM 07.0015U

UL US ENEC ABS TÜV SÜD KVR Lloyd's Register ClassNK

Abmessungen	[mm]
Max. elektrische Daten	
Max. Brückenstrom	[A]
Bemessungsdaten	
Bemessungsspannung	[V]
Nennstrom / Querschnitt	[A] / [mm ²]

Technische Daten ¹⁾			
Breite	Länge	Höhe	
5,2	99,6	49,9 (NS 35/7,5)	
I _{max} [A]	U _{max} [V]	max. Ø [mm ²]	AWG (UL)
17,5	500	0,25 - 1,5	24-16
24 (FBS) / 17,5 (FBSR)			
IEC	UL / CUL	CSA	Ex
500	600	600	440
17,5 / 1,5	10 / -	10 / -	15 / 1,5

Technische Daten ¹⁾			
Breite	Länge	Höhe	
5,2	76,4	39,3 (NS 35/7,5)	
I _{max} [A]	U _{max} [V]	max. Ø [mm ²]	AWG (UL)
17,5 ²⁾	400 ²⁾	0,25 - 1,5	24-16
16 (FBS) / 17,5 (FBSR)			
IEC	UL / CUL	CSA	Ex
400 ²⁾	600	600	-
17,5 / 1,5	10 / -	10 / -	-

Beschreibung	Farbe
Klemme	grau
mit Potenzialverbindung	blau
Schutzleiterklemme	grün-gelb

Bestelldaten		
Typ	Artikel-Nr.	VPE
QTTCB 1,5	① 3205116	50
QTTCB 1,5 BU	① 3205129	50
QTTCB 1,5-PV	② 3205153	50
QTTCB 1,5-PE	③ 3205132	50

Bestelldaten		
Typ	Artikel-Nr.	VPE
QTC 1,5-TG	① 3205145	50

Deckel, Breite 2,2 mm	grau
------------------------------	------

Zubehör ¹⁾		
D-QTTCB 1,5	Artikel-Nr.	VPE
D-QTTCB 1,5	3205187	50

Zubehör ¹⁾		
D-QTC 1,5-TWIN	Artikel-Nr.	VPE
D-QTC 1,5-TWIN	3205190	50

Mehrstock- und Trennklemmen

Hinweise:

- 1) Weiteres Zubehör und technische Daten siehe Seite 214.
 2) Strom und Spannung werden durch den eingesetzten Stecker bestimmt.

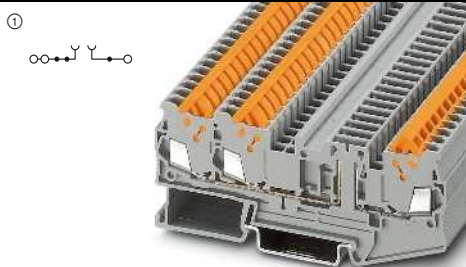

17,5 A, Trennklemme, 3 Anschlüsse

ERIC

Abmessungen	[mm]
Max. elektrische Daten	
Max. Brückenstrom	[A]
Bemessungsdaten	
Bemessungsspannung	[V]
Nennstrom / Querschnitt	[A] / [mm ²]

Technische Daten ¹⁾			
Breite	Länge	Höhe	
5,2	94	39,3 (NS 35/7,5)	
I _{max} [A]	U _{max} [V]	max. Ø [mm ²]	AWG (UL)
17,5	400 ²⁾	0,25 - 1,5	-
24 (FBS) / 17,5 (FBSR)			
IEC	UL / CUL	CSA	Ex
400 ²⁾	-	-	-
17,5 / 1,5	-	-	-

Beschreibung	Farbe
Trennklemme	grau

Bestelldaten		
Typ	Artikel-Nr.	VPE
QTC 1,5-TWIN-TG	① 3050413	50

Deckel, Breite 2,2 mm	grau
------------------------------	------

Zubehör ¹⁾		
D-QTC 1,5-QUATTRO	Artikel-Nr.	VPE
D-QTC 1,5-QUATTRO	3205174	50

Messertrennklemmen

Hinweise:
 1) Weiteres Zubehör und technische Daten siehe Seite 214.

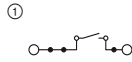

17,5 A, Messertrennklemme

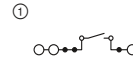

17,5 A, Messertrennklemme, 3 Anschlüsse



Technische Daten ¹⁾				
Abmessungen	Breite	Länge	Höhe	
	5,2	76,4	39,3 (NS 35/7,5)	
Max. elektrische Daten	I _{max.} [A]	U _{max.} [V]	max. Ø [mm ²]	AWG (UL)
	17,5	400	0,25 - 1,5	24-16
Max. Brückenstrom	16 (FBS) / 17,5 (FBSR)			
Bemessungsdaten	IEC	UL / CUL	CSA	Ex
Bemessungsspannung	400	600	600	-
Nennstrom / Querschnitt	17,5 / 1,5	10 / -	10 / -	-

Bestelldaten		
Typ	Artikel-Nr.	VPE
QTC 1,5-MT	3205103	50

Zubehör ¹⁾		
D-QTC 1,5-TWIN	3205190	50

Technische Daten ¹⁾				
Abmessungen	Breite	Länge	Höhe	
	5,2	94	39,3 (NS 35/7,5)	
Max. elektrische Daten	I _{max.} [A]	U _{max.} [V]	max. Ø [mm ²]	AWG (UL)
	17,5	400	0,25 - 1,5	-
Max. Brückenstrom	24 (FBS) / 17,5 (FBSR)			
Bemessungsdaten	IEC	UL / CUL	CSA	Ex
Bemessungsspannung	400	-	-	-
Nennstrom / Querschnitt	17,5 / 1,5	-	-	-

Bestelldaten		
Typ	Artikel-Nr.	VPE
QTC 1,5-TWIN-MT	3050407	50

Zubehör ¹⁾		
D-QTC 1,5-QUATTRO	3205174	50

Diodenklemmen

Hinweise:
 1) Weiteres Zubehör und technische Daten siehe Seite 214.

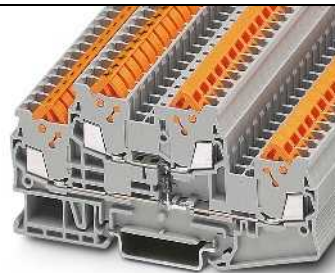
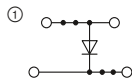

17,5 A, Dioden-Doppelstockklemme, 1N 4007 (1300 V/0,5 A)



Technische Daten ¹⁾				
Abmessungen	Breite	Länge	Höhe	
	5,2	99,6	49,9 (NS 35/7,5)	
Max. elektrische Daten	I _{max.} [A]	U _{max.} [V]	max. Ø [mm ²]	AWG (UL)
	17,5	500	0,25 - 1,5	24-16
Max. Brückenstrom	24 (FBS) / 17,5 (FBSR)			
Bemessungsdaten	IEC	UL / CUL	CSA	Ex
Bemessungsspannung	500	600	600	-
Nennstrom / Querschnitt	17,5 / 1,5	10 / -	10 / -	-

Bestelldaten		
Typ	Artikel-Nr.	VPE
QTTCB 1,5-DIO/O-U	3206241	50

Zubehör ¹⁾		
D-QTTCB 1,5	3205187	50

Beschreibung		Farbe
Klemme, Durchlass siehe Schaltbild		grau

Deckel, Breite 2,2 mm	grau
-----------------------	------

Reihenklempen - CLIPLINE complete

Schnellanschlussklemmen QT 1,5 mm²

Hybridklemmen mit einseitigem Schraubanschluss 2,5 (4) mm²

Hinweise:

1) Weiteres Zubehör und technische Daten siehe Seite 214.

2) Bemessungsdaten Schraubanschluss siehe phoenixcontact.net/products

Installationshinweise und Verwendung von Zubehör für Ex-Anwendungen siehe Seite 602.

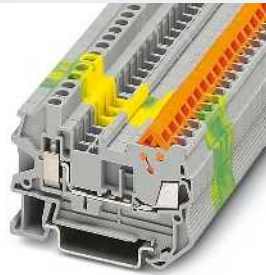
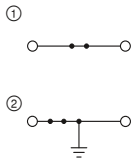

17,5 A, Durchgangsklemme



Ex: KEMA 04ATEX2226 U / IECEx KEM 07.0007U

Technische Daten¹⁾

Breite	Länge	Höhe		
5,2	58,8	42,8 (NS 35/7,5)		
I_{max} [A]	U_{max} [V]	max. Ø [mm ²]	AWG (UL)	
17,5	800	0,25 - 1,5	24-16	
24 (FBS) / 17,5 (FBSR)				
IEC	UL / CUL	CSA	Ex	
800	600	600	550	
17,5 / 1,5	10 / -	10 / -	16,5 / 1,5	

Bestelldaten

Typ	Artikel-Nr.	VPE
QTCU 1,5	① 3050015	50
QTCU 1,5 BU	① 3050028	50
QTCU 1,5-PE	② 3050031	50

Zubehör¹⁾

D-QTCU 1,5	Artikel-Nr.	VPE
	3206283	50

Abmessungen	[mm]
Max. elektrische Daten	
Max. Brückenstrom	[A]
Bemessungsdaten ²⁾	
Bemessungsspannung	[V]
Nennstrom / Querschnitt	[A] / [mm ²]

Beschreibung	Farbe
Klemme	grau
Schutzleiterklemme	grün-gelb

Deckel, Breite 2,2 mm	Farbe
	grau

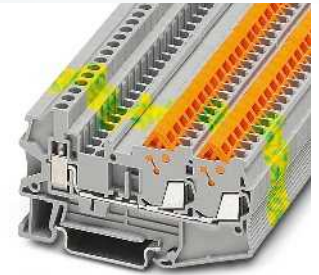

17,5 A, Durchgangsklemme, 3 Anschlüsse



Ex: KEMA 04ATEX2226 U / IECEx KEM 07.0007U

Technische Daten¹⁾

Breite	Länge	Höhe		
5,2	76,4	42,8 (NS 35/7,5)		
I_{max} [A]	U_{max} [V]	max. Ø [mm ²]	AWG (UL)	
17,5	800	0,25 - 1,5	24-16	
24 (FBS) / 17,5 (FBSR)				
IEC	UL / CUL	CSA	Ex	
800	600	600	550	
17,5 / 1,5	10 / -	10 / -	17,5 / 1,5	

Bestelldaten

Typ	Artikel-Nr.	VPE
QTCU 1,5-TWIN	① 3050044	50
QTCU 1,5-TWIN BU	① 3050057	50
QTCU 1,5-TWIN-PE	② 3050060	50

Zubehör¹⁾

D-QTCU 1,5-TWIN	Artikel-Nr.	VPE
	3206296	50

Doppelstock-Hybridklemmen mit einseitigem Schraubanschluss 2,5 (4) mm²

Hinweise:

1) Weiteres Zubehör und technische Daten siehe Seite 214.

2) Bemessungsdaten Schraubanschluss siehe phoenixcontact.net/products

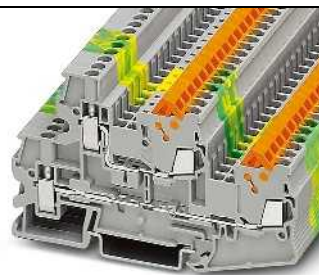
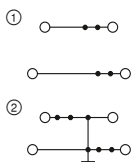

17,5 A, Doppelstockklemme



Technische Daten¹⁾

Breite	Länge	Höhe		
5,2	93,5	55,5 (NS 35/7,5)		
I_{max} [A]	U_{max} [V]	max. Ø [mm ²]	AWG (UL)	
17,5	500	0,25 - 1,5	24-16	
24 (FBS) / 17,5 (FBSR)				
IEC	UL / CUL	CSA	Ex	
500	600	600	-	
17,5 / 1,5	10 / -	10 / -	-	

Bestelldaten

Typ	Artikel-Nr.	VPE
QTTCBU 1,5	① 3050264	50
QTTCBU 1,5 BU	① 3050280	50
QTTCBU 1,5-PE	② 3050277	50

Zubehör¹⁾

D-QTTCBU 1,5	Artikel-Nr.	VPE
	3050536	50

Abmessungen	[mm]
Max. elektrische Daten	
Max. Brückenstrom	[A]
Bemessungsdaten ²⁾	
Bemessungsspannung	[V]
Nennstrom / Querschnitt	[A] / [mm ²]

Beschreibung	Farbe
Klemme	grau
	blau
	grau
Schutzleiterklemme	grün-gelb

Deckel, Breite 2,2 mm	Farbe
	grau

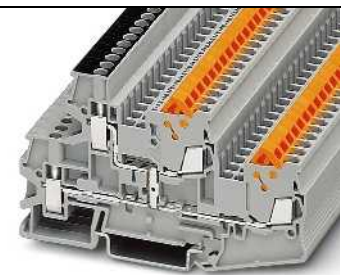
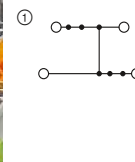

17,5 A, Doppelstockklemme mit Potenzialverbinder



Technische Daten¹⁾

Breite	Länge	Höhe		
5,2	93,5	55,5 (NS 35/7,5)		
I_{max} [A]	U_{max} [V]	max. Ø [mm ²]	AWG (UL)	
17,5	500	0,25 - 1,5	24-16	
24 (FBS) / 17,5 (FBSR)				
IEC	UL / CUL	CSA	Ex	
500	600	600	-	
17,5 / 1,5	10 / -	10 / -	-	

Bestelldaten

Typ	Artikel-Nr.	VPE
QTTCBU 1,5-PV	① 3050361	50

Zubehör¹⁾

D-QTTCBU 1,5	Artikel-Nr.	VPE
	3050536	50

Schnellanschlussklemmen QT 1,5 mm²

Hybridklemmen mit einseitigem Zugfederanschluss 2,5 (4) mm²

Hinweise:

1) Weiteres Zubehör und technische Daten siehe Seite 214.

2) Bemessungsdaten Zugfederanschluss siehe Seite 170.

Installationshinweise und Verwendung von Zubehör für Ex-Anwendungen siehe Seite 602.

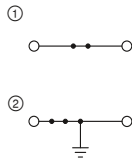

17,5 A, Durchgangsklemme



Ex: KEMA 04ATEX2226 U / IECEx KEM 07.0007U

Technische Daten¹⁾

Breite	Länge	Höhe		
5,2	54,4	39,3 (NS 35/7,5)		
I _{max} [A]	U _{max} [V]	max. Ø [mm ²]	AWG (UL)	
17,5	800	0,25 - 1,5	24-16	
24 (FBS) / 17,5 (FBRS)				
IEC	UL / CUL	CSA	Ex	
800	600	-	550	
17,5 / 1,5	10 / -	-	17 / 1,5	

Bestelldaten

Typ	Artikel-Nr.	VPE
QTCS 1,5	① 3050138	50
QTCS 1,5 BU	① 3050141	50
QTCS 1,5-PE	② 3050154	50

Zubehör¹⁾

D-QTCS 1,5	Artikel-Nr.	VPE
D-QTCS 1,5	3206270	50

Abmessungen	[mm]
Max. elektrische Daten	
Max. Brückenstrom	[A]
Bemessungsdaten ²⁾	
Bemessungsspannung	[V]
Nennstrom / Querschnitt	[A] / [mm ²]

Beschreibung	Farbe
Klemme	grau blau
Schutzleiterklemme	grün-gelb

Deckel, Breite 2,2 mm	grau
-----------------------	------

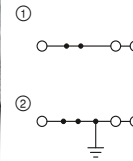

17,5 A, Durchgangsklemme, 3 Anschlüsse



Ex: KEMA 04ATEX2226 U / IECEx KEM 07.0007U

Technische Daten¹⁾

Breite	Länge	Höhe		
5,2	71,6	39,3 (NS 35/7,5)		
I _{max} [A]	U _{max} [V]	max. Ø [mm ²]	AWG (UL)	
17,5	800	0,25 - 1,5	24-16	
24 (FBS) / 17,5 (FBRS)				
IEC	UL / CUL	CSA	Ex	
800	600	-	550	
17,5 / 1,5	10 / -	-	17,5 / 1,5	

Bestelldaten

Typ	Artikel-Nr.	VPE
QTCS 1,5-TWIN	① 3206348	50
QTCS 1,5-TWIN BU	① 3206351	50
QTCS 1,5-TWIN-PE	② 3206364	50

Zubehör¹⁾

D-QTCS 1,5-TWIN	Artikel-Nr.	VPE
D-QTCS 1,5-TWIN	3206403	50

Doppelstock-Hybridklemmen mit einseitigem Zugfederanschluss 2,5 (4) mm²

Hinweise:

1) Weiteres Zubehör und technische Daten siehe Seite 214.

2) Bemessungsdaten Zugfederanschluss siehe Seite 170.

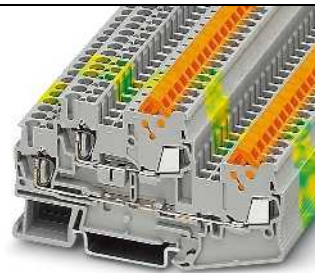
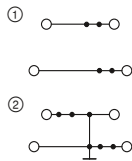

17,5 A, Doppelstockklemme



Technische Daten¹⁾

Breite	Länge	Höhe		
5,2	88,2	49,9 (NS 35/7,5)		
I _{max} [A]	U _{max} [V]	max. Ø [mm ²]	AWG (UL)	
17,5	500	0,25 - 1,5	24-16	
24 (FBS) / 17,5 (FBRS)				
IEC	UL / CUL	CSA	Ex	
500	600	-	-	
17,5 / 1,5	10 / -	-	-	

Bestelldaten

Typ	Artikel-Nr.	VPE
QTTCBS 1,5	① 3050222	50
QTTCBS 1,5 BU	① 3050235	50
QTTCBS 1,5-PE	② 3050248	50

Zubehör¹⁾

D-QTTCBS 1,5	Artikel-Nr.	VPE
D-QTTCBS 1,5	3206335	50

Abmessungen	[mm]
Max. elektrische Daten	
Max. Brückenstrom	[A]
Bemessungsdaten ²⁾	
Bemessungsspannung	[V]
Nennstrom / Querschnitt	[A] / [mm ²]

Beschreibung	Farbe
Klemme	grau blau grau
Schutzleiterklemme	grün-gelb

Deckel, Breite 2,2 mm	grau
-----------------------	------

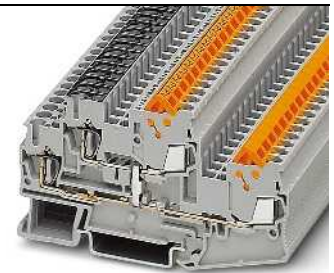
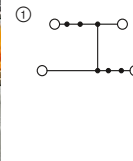

17,5 A, Doppelstockklemme mit Potenzialverbinder



Technische Daten¹⁾

Breite	Länge	Höhe		
5,2	88,2	49,9 (NS 35/7,5)		
I _{max} [A]	U _{max} [V]	max. Ø [mm ²]	AWG (UL)	
17,5	500	0,25 - 1,5	24-16	
24 (FBS) / 17,5 (FBRS)				
IEC	UL / CUL	CSA	Ex	
500	600	-	-	
17,5	10 / -	-	-	

Bestelldaten

Typ	Artikel-Nr.	VPE
QTTCBS 1,5-PV	① 3206380	50

Zubehör¹⁾

D-QTTCBS 1,5	Artikel-Nr.	VPE
D-QTTCBS 1,5	3206335	50

Reihenklemmen - CLIPLINE complete

Schnellanschlussklemmen QT 2,5 mm²

Allgemeine technische Daten für Schnellanschlussklemmen QT 2,5 mm²

Bemessungsdaten		IEC 60947-7-1 / IEC 60947-7-2 / IEC 60947-7-3
Bemessungsquerschnitt	[mm ²]	2,5
Querschnittsbereich	AWG	20 - 14
Anschlussquerschnitt nach DIN VDE 0295		
H05V(Z) / H07V(Z)	[mm ²]	0,5 - 2,5
Klasse 5 / Klasse 6 [Litzen Ø ≥ 0,1 mm]	[mm ²]	-
[Litzen Ø ≥ 0,19 mm]	AWG	20 - 14
Häufigkeit der Beschaltung bei gleichem Querschnitt		100
Allgemeine Daten		
Isolierstoff		PA
Brennbarkeitsklasse nach UL 94		V0
Hinweis: Ergänzende oder abweichende Daten sind beim Artikel dokumentiert.		

Hinweise:



Neben dem Artikel finden Sie die elektrische Innenbeschaltung als Schaltbild. Freie Verbindungsstellen für Brückungen werden durch einen schwarzen Punkt dargestellt.

Die angegebenen technischen Daten und Zulassungen beziehen sich auf den ersten Artikel je Spalte. Angaben für die folgenden Artikel entnehmen Sie bitte phoenixcontact.net/products

1) Der Brückenstrom ist beim jeweiligen Artikel dokumentiert. Weitere Farben siehe Seite 340.

Systemzubehör für Schnellanschlussklemmen QT 2,5 mm²

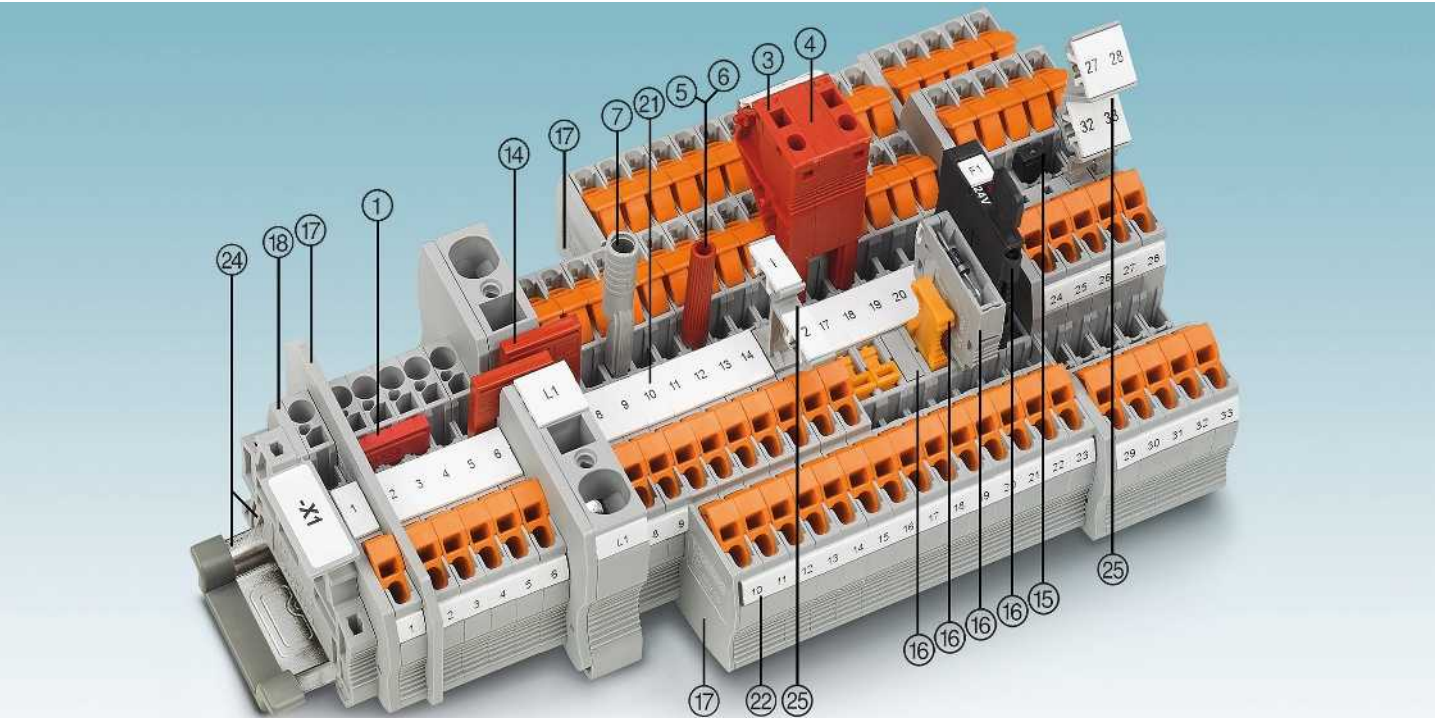

Beschreibung	Polzahl	Farbe	Typ	Artikel-Nr.	VPE	Typ	Artikel-Nr.	VPE
① Steckbrücke ¹⁾	2	rot	FBS 2-6	3030336	50	FBSR 2-6	3033715	50
	3	rot	FBS 3-6	3030242	50	FBSR 3-6	3001594	50
	4	rot	FBS 4-6	3030255	50	FBSR 4-6	3001595	50
	5	rot	FBS 5-6	3030349	50	FBSR 5-6	3001596	50
	10	rot	FBS 10-6	3030271	10	FBSR 10-6	3033716	10
	20	rot	FBS 20-6	3030365	10			
③ Anreih-Prüfstecker		rot	PS-6	3030996	10			
④ Distanzplatte, für PS ...		rot	DP PS-6	3036738	10			
⑤ Prüfstecker-Metalteil		silber	MPS-MT	0201744	10			
⑥ Isolierhülse, für Metalteil MPS		rot	MPS-IH RD	0201676	10			
⑦ Prüfadapter, 4-mm-Buchsenloch Schraubendreher		grau	PAI-4-N GY SZF 1-0,6X3,5	3032871 1204517	10 10			

⑭ Reduzierbrücke	RB ... siehe Seite 344.
⑮ Vertikale Potenzialbrücke	FBS ..., siehe Seite 341.
⑰ Abteilungstrennplatten / Decksegmente	ATP-... / DS-... siehe phoenixcontact.net/products
⑱ Deckel	Beim Artikel dokumentiert
⑲ Beschriftung der Mittelnut	UC-TM 6, UCT-TM 6 oder ZB 6. Siehe auch Katalog 5, Auswahltabellen ab Seite 100.
⑳ Beschriftung der Mittel- und Seitennut	UC-TMF 6, UCT-TMF 6 oder ZBF 6. Siehe auch Katalog 5, Auswahltabellen ab Seite 100.
㉑ Tragschienen und Endhalter	Siehe Katalog 5.
㉒ Schildchenträger	STP ... siehe Seite 352.
Vollständiges Zubehör siehe phoenixcontact.net/products	Hinweis: Ergänzendes oder abweichendes Zubehör ist beim Artikel dokumentiert.

Schnellanschlussklempen QT 2,5 mm²

Durchgangs- und Trennklempen

Hinweise:
 1) Weiteres Zubehör und technische Daten siehe Seite 220.
 2) Strom und Spannung werden durch den eingesetzten Stecker bestimmt.
 Installationshinweise und Verwendung von Zubehör für Ex-Anwendungen siehe Seite 602.

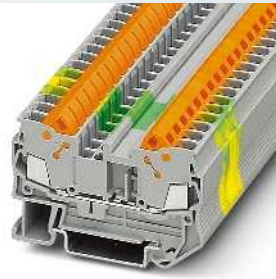
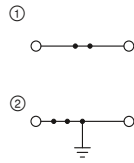

24 A, Durchgangsklemme

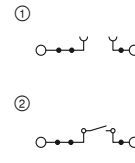

20 A, Trennklemme

UL, ENEC, ABS, ClassNK

Ex: KEMA 05ATEX2148 U / IECEx KEM 07.0010U

Technische Daten¹⁾

Breite	Länge	Höhe		
6,2	62,6	39,3 (NS 35/7,5)		
I _{max} [A]	U _{max} [V]	max. Ø [mm ²]	AWG (UL)	
24	800	0,5 - 2,5	20-14	
32 (FBS) / 24 (FBSR)				
IEC	UL / CUL	CSA	Ex	
800	600	600	550	
24 / 2,5	15 / -	15 / -	22,5 / 2,5	

Bestelldaten

Typ	Artikel-Nr.	VPE
QTC 2,5	① 3206416	50
QTC 2,5 BU	① 3206429	50
QTC 2,5-PE	② 3206432	50

Zubehör¹⁾

D-QTC 2,5	Artikel-Nr.	VPE
D-QTC 2,5	3206568	50

Abmessungen	[mm]
Max. elektrische Daten	
Max. Brückenstrom	[A]
Bemessungsdaten	
Bemessungsspannung	[V]
Nennstrom / Querschnitt	[A] / [mm ²]

Beschreibung	Farbe
Klemme	grau
Messertrennklemme	blau
Schutzleiterklemme	grün-gelb

Deckel, Breite 2,2 mm	grau
-----------------------	------

Technische Daten¹⁾

Breite	Länge	Höhe		
6,2	82,5	39,3 (NS 35/7,5)		
I _{max} [A]	U _{max} [V]	max. Ø [mm ²]	AWG (UL)	
20 ²⁾	400 ²⁾	0,5 - 2,5	20-14	
32 (FBS) / 24 (FBSR)				
IEC	UL / CUL	CSA	Ex	
400 ²⁾	300	600	-	
20 / 2,5	15 / -	15 / -	-	

Bestelldaten

Typ	Artikel-Nr.	VPE
QTC 2,5-TG	① 3206490	50
QTC 2,5-MT	② 3206487	50

Zubehör¹⁾

D-QTC 2,5-TWIN	Artikel-Nr.	VPE
D-QTC 2,5-TWIN	3206571	50

Mehrleiterklempen

Hinweise:
 1) Weiteres Zubehör und technische Daten siehe Seite 220.
 Installationshinweise und Verwendung von Zubehör für Ex-Anwendungen siehe Seite 602.

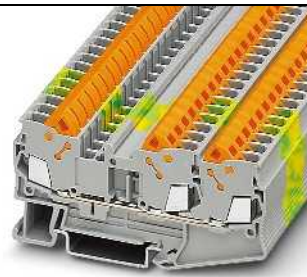
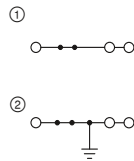

24 A, Durchgangsklemme, 3 Anschlüsse

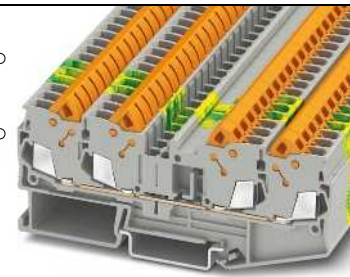
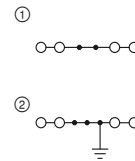

24 A, Durchgangsklemme, 4 Anschlüsse

UL, ENEC, ABS, ClassNK

Ex: KEMA 05ATEX2148 U / IECEx KEM 07.0010U

Technische Daten¹⁾

Breite	Länge	Höhe		
6,2	82,5	39,3 (NS 35/7,5)		
I _{max} [A]	U _{max} [V]	max. Ø [mm ²]	AWG (UL)	
24	800	0,5 - 2,5	20-14	
32 (FBS) / 24 (FBSR)				
IEC	UL / CUL	CSA	Ex	
800	600	600	550	
24 / 2,5	15 / -	15 / -	22,5 / 2,5	

Bestelldaten

Typ	Artikel-Nr.	VPE
QTC 2,5-TWIN	① 3206445	50
QTC 2,5-TWIN BU	① 3206461	50
QTC 2,5-TWIN-PE	② 3206474	50

Zubehör¹⁾

D-QTC 2,5-TWIN	Artikel-Nr.	VPE
D-QTC 2,5-TWIN	3206571	50

Abmessungen	[mm]
Max. elektrische Daten	
Max. Brückenstrom	[A]
Bemessungsdaten	
Bemessungsspannung	[V]
Nennstrom / Querschnitt	[A] / [mm ²]

Beschreibung	Farbe
Klemme	grau
Klemme, zur Montage auf NS 35...	grün-gelb

Deckel, Breite 2,2 mm	grau
-----------------------	------

Technische Daten¹⁾

Breite	Länge	Höhe		
6,2	102,4	39,3 (NS 35/7,5)		
I _{max} [A]	U _{max} [V]	max. Ø [mm ²]	AWG (UL)	
24	800	0,5 - 2,5	-	
24 (FBS) / 24 (FBSR)				
IEC	UL / CUL	CSA	Ex	
800	-	-	-	
24 / 2,5	-	-	-	

Bestelldaten

Typ	Artikel-Nr.	VPE
QTC 2,5-QUATTRO	① 3206446	50
QTC 2,5-QUATTRO BU	① 3206447	50
QTC 2,5-QUATTRO-PE	② 3206448	50

Zubehör¹⁾

D-QTC 2,5-QUATTRO	Artikel-Nr.	VPE
D-QTC 2,5-QUATTRO	3206449	50

Reihenklempen - CLIPLINE complete

Schnellanschlussklempen QT 2,5 mm²

Sicherungsklemmen und konturgleiche Hebeltrennklemmen

Hinweise:

- 1) Weiteres Zubehör und technische Daten siehe Seite 220.
- 2) Bei defekter Sicherung ist der nachfolgende Stromkreis nicht spannungsfrei.
- 3) Max. Verlustleistung siehe Seite 616.
- 4) Der Strom wird durch die eingesetzte Sicherung, die Spannung durch die gewählte Leuchtanzeige bestimmt.

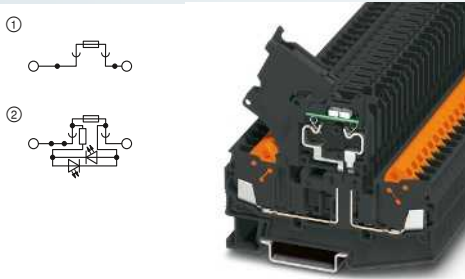

6,3 A, Hebelsicherungsklemme für G-Sicherungen 5 x 20 mm

UL ENEC KEMA ABS ClassNK CB

Technische Daten ¹⁾				
Breite	Länge	Höhe		
6,2	82,5	64,9 (NS 35/7,5)		
I _{max.} [A]	U _{max.} [V]	max. Ø [mm ²]	AWG (UL)	
6,3 ³⁾	500 ⁴⁾	0,5 - 2,5	20-14	
32 (FBS) / 24 (FBSR)				
IEC	UL / CUL	CSA	Ex	
500 ⁴⁾	300	300	-	
6,3 / 1,5				

Bestelldaten			
Typ	Artikel-Nr.	VPE	
QTC 2,5-HESI (5X20)	① 3050293	50	
QTC 2,5-HESILED 24 (5X20)	② 3050374	50	
QTC 2,5 HESILED 60 (5X20)	② 3050390	50	
QTC 2,5-HESILA 250 (5X20)	② 3050387	50	

Zubehör ¹⁾		
D-QTC 2,5-TWIN	3206571	50



20 A, Hebeltrennklemme, konturgleich

UL ENEC ABS ClassNK

Technische Daten ¹⁾				
Breite	Länge	Höhe		
6,2	82,5	64,9 (NS 35/7,5)		
I _{max.} [A]	U _{max.} [V]	max. Ø [mm ²]	AWG (UL)	
20	500	0,5 - 2,5	20-14	
32 (FBS) / 24 (FBSR)				
IEC	UL / CUL	CSA	Ex	
500	300	300	-	
20 / 2,5				

Bestelldaten			
Typ	Artikel-Nr.	VPE	
QTC 2,5-HEDI	① 3206678	50	

Zubehör ¹⁾		
D-QTC 2,5-TWIN	3206571	50

Hybridklemmen mit einseitigem Schraubanschluss 4 (6) mm²

Hinweise:

- 1) Weiteres Zubehör und technische Daten siehe Seite 220.
 - 2) Bemessungsdaten Schraubanschluss siehe phoenixcontact.net/products
- Installationshinweise und Verwendung von Zubehör für Ex-Anwendungen siehe Seite 602.

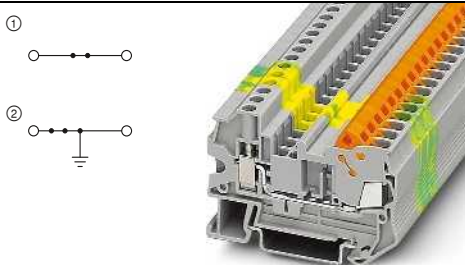

24 A, Durchgangsklemme

UL ENEC KEMA ABS ClassNK

Ex: Ex IECEx KEMA 05ATEX2148 U / IECEx KEM 07.0010U

Technische Daten ¹⁾				
Breite	Länge	Höhe		
6,2	62,6	42,8 (NS 35/7,5)		
I _{max.} [A]	U _{max.} [V]	max. Ø [mm ²]	AWG (UL)	
24	800	0,5 - 2,5	20-14	
32 (FBS) / 24 (FBSR)				
IEC	UL / CUL	CSA	Ex	
800	600	600	550	
24 / 2,5				

Bestelldaten			
Typ	Artikel-Nr.	VPE	
QTCU 2,5	① 3206539	50	
QTCU 2,5 BU	① 3206542	50	
QTCU 2,5-PE	② 3206555	50	

Zubehör ¹⁾		
D-QTCU 2,5	3206597	50

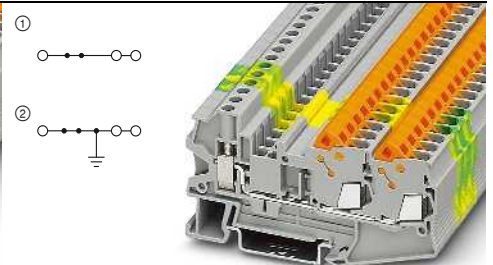

24 A, Durchgangsklemme, 3 Anschlüsse

UL ENEC ABS ClassNK

Ex: Ex IECEx KEMA 05ATEX2148 U / IECEx KEM 07.0010U

Technische Daten ¹⁾				
Breite	Länge	Höhe		
6,2	82,5	42,8 (NS 35/7,5)		
I _{max.} [A]	U _{max.} [V]	max. Ø [mm ²]	AWG (UL)	
24	800	0,5 - 2,5	20-14	
32 (FBS) / 24 (FBSR)				
IEC	UL / CUL	CSA	Ex	
800	600	-	550	
24 / 2,5				

Bestelldaten			
Typ	Artikel-Nr.	VPE	
QTCU 2,5-TWIN	① 3050303	50	
QTCU 2,5-TWIN BU	① 3050316	50	
QTCU 2,5-TWIN-PE	② 3050329	50	

Zubehör ¹⁾		
D-QTCU 2,5 TWIN	3050510	50

Hybridtrennklemme mit einseitigem Schraubanschluss 4 (6) mm²

Hinweise:
 1) Weiteres Zubehör und technische Daten siehe Seite 220.
 2) Bemessungsdaten Schraubanschluss siehe phoenixcontact.net/products

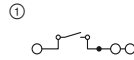

20 A, Messertrennklemme, 3 Anschlüsse



Technische Daten¹⁾

Abmessungen	Breite	Länge	Höhe	
	[mm]	6,2	79,3	42,8 (NS 35/7,5)
Max. elektrische Daten	I _{max.} [A]	U _{max.} [V]	max. Ø [mm ²]	AWG (UL)
	20	400	0,5 - 2,5	-
Max. Brückenstrom	[A]	20 (FBS) / 20 (FBSR)		
Bemessungsdaten ²⁾	IEC	UL / CUL	CSA	Ex
Bemessungsspannung	[V]	400	-	-
Nennstrom / Querschnitt	[A] / [mm ²]	20 / 2,5	-	-

Bestelldaten

Beschreibung	Farbe	Typ	Artikel-Nr.	VPE
		Messertrennklemme	grau blau	QTCU 2,5-TWIN-MT QTCU 2,5-TWIN-MT BU

Zubehör¹⁾

Deckel, Breite 2,2 mm	Farbe	D-QTCU 2,5-TWIN-MT	Artikel-Nr.	VPE
	grau		3050511	50

Hybridklemmen mit einseitigem Zugfederanschluss 4 (6) mm²

Hinweise:
 1) Weiteres Zubehör und technische Daten siehe Seite 220.
 2) Bemessungsdaten Zugfederanschluss siehe Seite 186.
 Installationshinweise und Verwendung von Zubehör für Ex-Anwendungen siehe Seite 602.

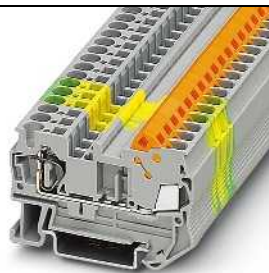
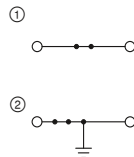

24 A, Durchgangsklemme

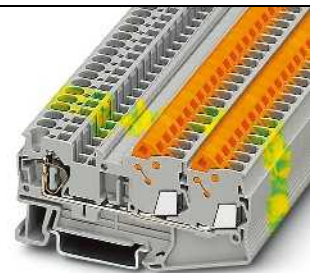
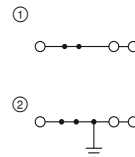

24 A, Durchgangsklemme, 3 Anschlüsse



Ex: KEMA 05ATEX2148 U / IECEx KEM 07.0010U

Technische Daten¹⁾

Abmessungen	Breite	Länge	Höhe	
	[mm]	6,2	59,7	39,3 (NS 35/7,5)
Max. elektrische Daten	I _{max.} [A]	U _{max.} [V]	max. Ø [mm ²]	AWG (UL)
	24	800	0,5 - 2,5	20-14
Max. Brückenstrom	[A]	32 (FBS) / 24 (FBSR)		
Bemessungsdaten ²⁾	IEC	UL / CUL	CSA	Ex
Bemessungsspannung	[V]	800	600	550
Nennstrom / Querschnitt	[A] / [mm ²]	24 / 2,5	15 / -	22,5 / 2,5

Bestelldaten

Beschreibung	Farbe	Typ	Artikel-Nr.	VPE
		Klemme	grau blau	QTCS 2,5 QTCS 2,5 BU
Schutzleiterklemme	grün-gelb	QTCS 2,5-PE	3206526	50

Zubehör¹⁾

Deckel, Breite 2,2 mm	Farbe	D-QTCS 2,5	Artikel-Nr.	VPE
	grau		3206584	50



Ex: KEMA 05ATEX2148 U / IECEx KEM 07.0010U

Technische Daten¹⁾

Abmessungen	Breite	Länge	Höhe	
	[mm]	6,2	79,6	39,3 (NS 35/7,5)
Max. elektrische Daten	I _{max.} [A]	U _{max.} [V]	max. Ø [mm ²]	AWG (UL)
	24	800	0,5 - 2,5	20-14
Max. Brückenstrom	[A]	32 (FBS) / 20 (FBSR)		
Bemessungsdaten ²⁾	IEC	UL / CUL	CSA	Ex
Bemessungsspannung	[V]	800	600	550
Nennstrom / Querschnitt	[A] / [mm ²]	24 / 2,5	15 / -	22,5 / 2,5

Bestelldaten

Beschreibung	Farbe	Typ	Artikel-Nr.	VPE
		Klemme	grau blau	QTCS 2,5-TWIN QTCS 2,5-TWIN BU
Schutzleiterklemme	grün-gelb	QTCS 2,5-TWIN-PE	3050358	50

Zubehör¹⁾

Deckel, Breite 2,2 mm	Farbe	D-QTCS 2,5 TWIN	Artikel-Nr.	VPE
	grau		3050523	50

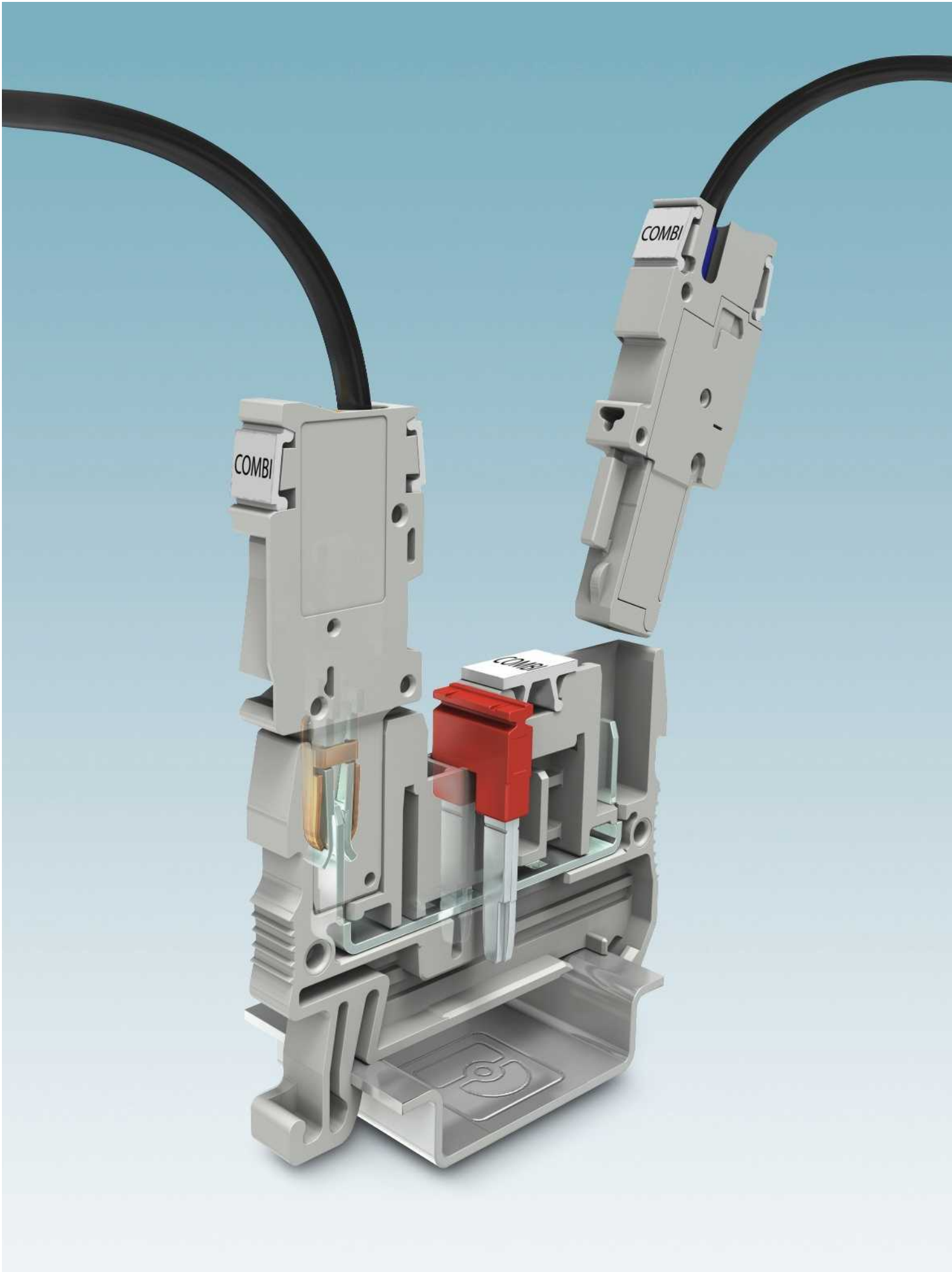

Steckbare Anschlusslösungen COMBI

Das Stecksystem COMBI ermöglicht einen zeitsparenden und modularen Aufbau Ihrer Applikation. Das wesentliche Kennzeichen ist die einheitlich gestaltete Steckzone. Diese macht es möglich, Grundklemmen, die in Schraub-, Push-in-, Zugfeder- und Schnellanschlusstechniken zur Verfügung stehen, frei untereinander zu kombinieren.

Mit den Nenndaten bis 41 A und 1000 V existiert ein Stecksystem für die Signal- und Leistungsverdrahtung. Dabei hält das System höchsten Vibrationsansprüchen stand. Sowohl die Klemmen als auch die Stecker sind fingerberührsicher ausgeführt.

Außerdem sind alle Stecker individuell konfektionierbar, d. h. sie lassen sich in Bezug auf die benötigte Polzahl an jede Applikation anpassen. Kombinieren Sie das Stecksystem COMBI mit dem Kabeleinführungssystem CES (siehe Katalog 4), in dem vorkonfektionierte Leitungen platzsparend und mit hoher Schutzart (IP54) in Schaltschränke und Gehäuse geführt werden. Dieses führt zu einer schnellen und preiswerten Alternative gegenüber dem Einsatz schwerer Steckverbinder.

Programmübersicht

2,5 mm² Schraubanschluss

Reihenklemmen	235
Grundleisten	237
Stecker	238

4 mm² Schraubanschluss

Reihenklemmen	241
Messwandler-Trennklemmen	243
Grundleisten	245
Stecker	247

6 mm² Schraubanschluss

Reihenklemmen	251
Stecker	252

1,5 mm² Push-in-Anschluss

Reihenklemmen	255
Kupplungen	258
Stecker	260

2,5 mm² Push-in-Anschluss

Reihenklemmen	263
Grundleisten	267
Stecker	268

4 mm² Push-in-Anschluss

Reihenklemmen	271
Grundleisten	272
Stecker	273

6 mm² Push-in-Anschluss

Reihenklemmen	275
Messwandler-Trennklemmen	275
Kupplungen	278
Stecker	280

2,5 mm² Zugfederanschluss

Reihenklemmen	283
Kupplungen und Grundleisten	287
Stecker	292

4 mm² Zugfederanschluss

Reihenklemmen	299
Kupplungen und Grundleisten	301
Stecker	305

1,5 mm² Schnellanschluss

Reihenklemmen	307
Stecker	308

Zubehör	310
----------------	------------

Reihenklammern - CLIPLINE complete

Steckbare Anschlusslösungen COMBI

Verkabelungsmöglichkeiten mit dem Stecksystem COMBI

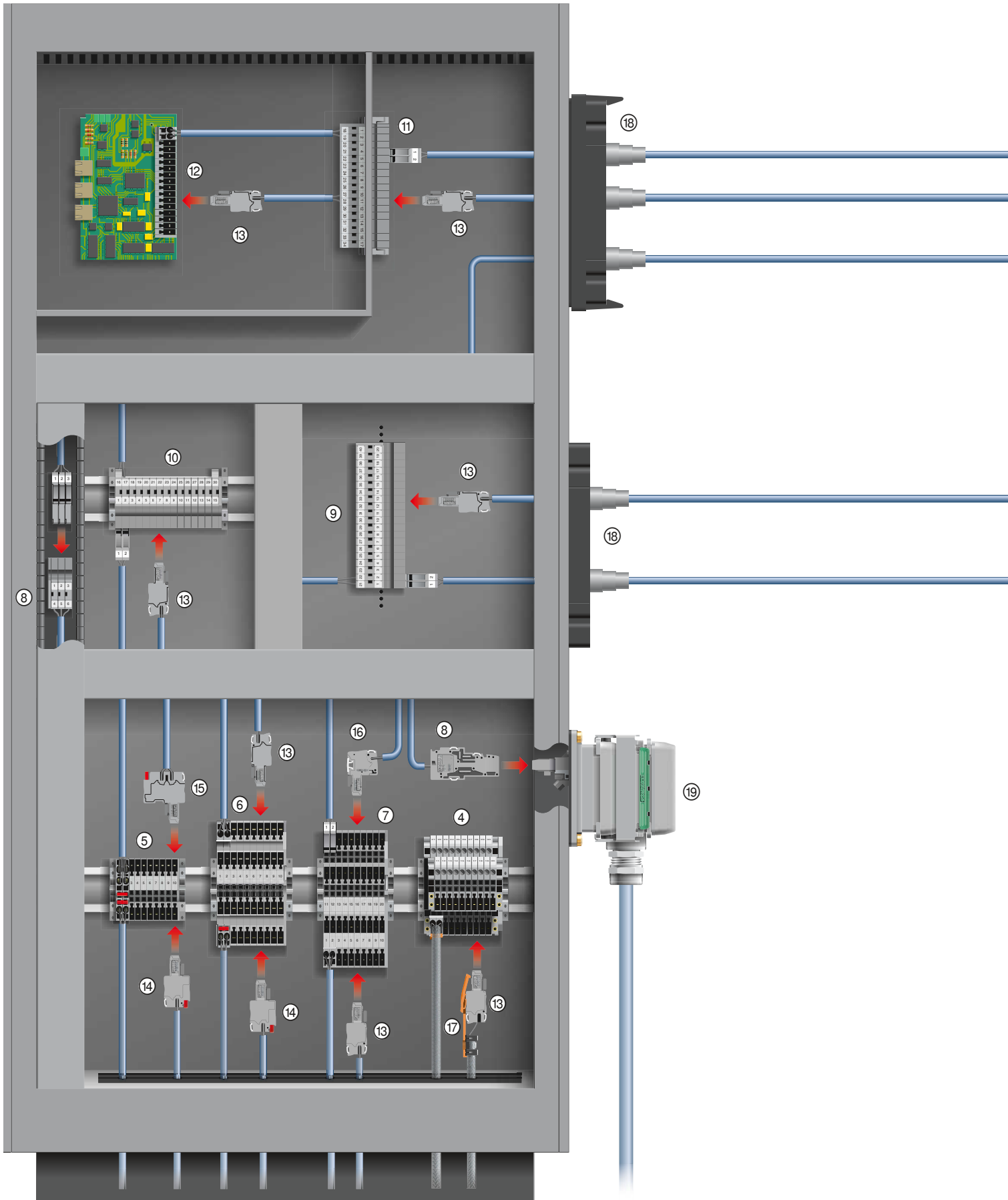

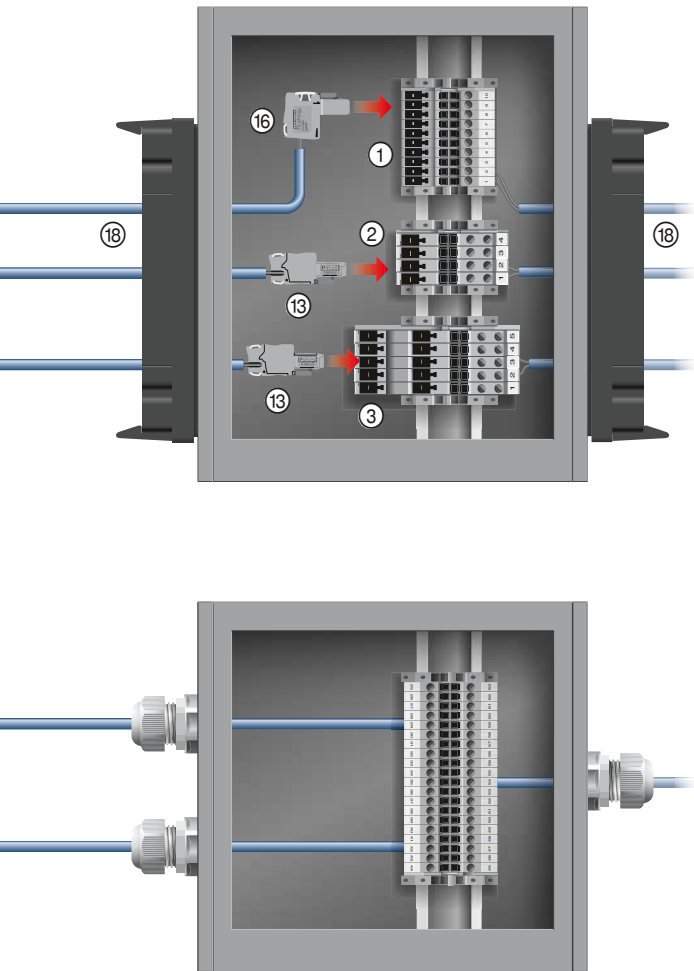

- ① Durchgangsklemmen mit einem Steckabgang
- ② Mehrleiterklemmen mit einem Steckabgang
- ③ Mehrleiterklemmen mit zwei Steckabgängen
- ④ Doppelstockklemmen mit einem Steckabgang je Etage
- ⑤ PIN/PIN Durchgangsklemmen
- ⑥ PIN/PIN Mehrleiterklemmen
- ⑦ PIN/PIN Doppelstockklemmen
- ⑧ Kupplungen für fliegende Verbindungen
- ⑨ Kupplungen mit Rastzapfen zur Direktmontage
- ⑩ Kupplungen zur Tragschienenmontage
- ⑪ Kupplung zur Wanddurchführung
- ⑫ Grundleiste für den Platinenanschluss
- ⑬ Stecker mit Leiterabgang in Steckrichtung
- ⑭ Brückbarer Stecker mit Leiterabgang in Steckrichtung
- ⑮ Brückbarer Zwei-Leiter-Stecker mit Leiterabgang in Steckrichtung
- ⑯ Stecker mit Leiterabgang rechtwinklig zur Steckrichtung
- ⑰ Optional anrastbares Steckerzubehör, z. B. Verrastung mit Schirmanbindung
- ⑱ Kabeleinführungssystem CES in IP54/65 siehe Katalog 4
- ⑲ DUPLICON schwerer Steckverbinder IP67 siehe Katalog 4

Vom Schaltschrank bis zur kompletten Anlage - steckbare Lösungen sind aus heutigen Applikationen nicht mehr wegzudenken. Hier bietet das Stecksystem COMBI dem Anwender unbegrenzte Flexibilität. Von der Einspeisung des Schaltschranks zur Versorgung der Leistungs- und Steuerungskomponenten bis hin zu der schnellen Installation dezentraler Anlagenteile, das Stecksystem COMBI sorgt stets für die perfekte Lösung.

Die Vorteile dieses Systems sind vielfältig. Steckbare Komponenten innerhalb des Schaltschranks lassen sich schnell und einfach installieren aber auch deinstallieren. Steckbare Ringleitungen gewährleisten die sichere Spannungsversorgung von Schaltschrank zu Schaltschrank. Fliegende Kupplungen eignen sich nicht nur für die

Verdrahtung in kleinsten Räumen, mit ihnen lassen sich auch vorkonfektionierte Kabel problemlos verlängern.

Mit den Grundleisten COMBI wird die steckbare Verdrahtung von elektronischen Geräten oder elektronischen Komponenten ermöglicht.

Das Kabeleinführungssystem CES bietet dem Anwender die Möglichkeit, bis zu 40 vorkonfektionierte Stecker in den Schaltschrank zu führen und gleichzeitig der Schutzart IP54/65 zu entsprechen. Bei erhöhten Anforderungen bis IP67 oder für den Schaltschrankanschluss in rauen Industrieumgebungen ist der DUPLICON die geeignete Verbindungskomponente.

Die flexiblen und umfangreichen Möglichkeiten der standardisierten Steckzone des Systems COMBI haben namhafte Unternehmen überzeugt. So setzt Rittal auf das System COMBI und hat die Steckzone in die neuen RILine 60 Geräteadapter integriert.

Reihenklempen - CLIPLINE complete

Steckbare Anschlusslösungen COMBI

Crossliste Klemme – Stecker

Klemme	Stecker	Schraubanschluss UT				Push-in-Anschluss PT	
		UPBV 2,5... Seite 238	UPBV 4... Seite 247	UP 4... Seite 248	UP 6... Seite 252	PP-H 1,5/S Seite 260	PP-H 2,5 Seite 268
Durchgangsklemmen							
UT 2,5/1P	Seite 235						
UT 4/1P, UT 4/ 1P-H	Seite 241						
UT 6/1P	Seite 251						
PT 1,5/S/1P / MPT 1,5/S/1P	Seite 255						
PT 2,5/1P, ST 2,5/1P	Seite 263						
PT 4/1P, ST 4/1P	Seite 271						
PT 6/1P	Seite 275						
QTC 1,5/1P	Seite 307						
Durchgangsklemmen, drei Anschlüsse							
UT 2,5-TWIN/1P	Seite 235						
UT 4-TWIN/1P	Seite 241						
PT 1,5/S-TWIN/1P	Seite 255						
PT 2,5-TWIN/1P, ST 2,5-TWIN/1P	Seite 263						
Messertrennklemmen							
ST 2,5-TWIN-MT/1P	Seite 284						
ST 2,5-TWIN-TG/1P	Seite 284						
Durchgangsklemmen, vier Anschlüsse							
UT 4-QUATTRO/2P	Seite 241		1)				
UT 6-QUATTRO/2P	Seite 251						
PT 1,5/S-QUATTRO/2P	Seite 255						
PT 2,5-QUATTRO/2P, ST 2,5-QUATTRO/2P	Seite 263	1)					
PT 6-QUATTRO/2P	Seite 275						
ST 4-QUATTRO/2P	Seite 299		1)				
ST 4-QUATTRO/4CP	Seite 300		1)	1)			
Durchgangsklemmen, sechs Anschlüsse							
PT 2,5-HEXA/3P	Seite 263	1)					
Doppelstockklemmen							
UTTB 2,5/2P	Seite 235						
PTTB 1,5/S/2P	Seite 255						
PTTB 2,5/2P, PTTBS 2,5-TWIN/2P	Seite 264						
STTB 2,5/2P	Seite 283						
QTTCB 1,5/2P	Seite 307						
PIN-PIN Varianten							
ST 2,5/2P	Seite 236						
ST 4/2P	Seite 242						
ST 2,5-QUATTRO/4P	Seite 265	1)					
STTB 2,5/4P	Seite 236						

1) Nur auf den äußeren Anschlusspins der Grundklemme verwendbar.

2) Nur auf den inneren Anschlusspins der Grundklemme verwendbar.

3) Nur einseitig auf der Grundklemme verwendbar.

Reihenklemmen - CLIPLINE complete

Steckbare Anschlusslösungen COMBI

Crossliste Klemme – Kupplung

Klemme	Kupplung	Schraubanschluss UT				Push-in-Anschluss PT	
		UPBV 2,5... Seite 238	UPBV 4... Seite 247	UP 4... Seite 248	UP 6... Seite 252	PP-H 1,5/S Seite 260	PP-H 2,5 Seite 268
Kupplungen							
PPC 1,5/S	Seite 258						
PPC 6/...	Seite 278						
SC 2,5/...	Seite 287						
SC 4/...	Seite 301						
Kupplungen mit Rastzapfen							
SC 2,5-RZ/...	Seite 288						
SC 4-RZ/...	Seite 302						
Kupplungen mit Rastfuß							
PPC 1,5/S-NS/1-L	Seite 259						
PPC 6-NS/1-L	Seite 278						
SC 2,5-NS/1-L	Seite 290						
SC 4-NS/1-L	Seite 303						
Grundleiste für Leiterplattenanschluss							
ST 2,5-PCB/...G-5,2	Seite 237						
ST 4-PCB/...G-6,2	Seite 245						
ST 2,5-PCBV/...G-5,2	Seite 237						
ST 4-PCB/...G-6,2	Seite 245						

		Zugfederanschluss ST						Schnellanschluss QT	Crimpanschluss CP
PP-H 4 Seite 273	PP-H 6 Seite 280	SP 2,5... Seite 292	SP-H 2,5... Seite 293	SPV 2,5... Seite 294	SP 4... Seite 305	SPB 2,5... Seite 295	SPDB 2,5... Seite 296	QP 1,5 Seite 308	CP 4/6 Seite 315

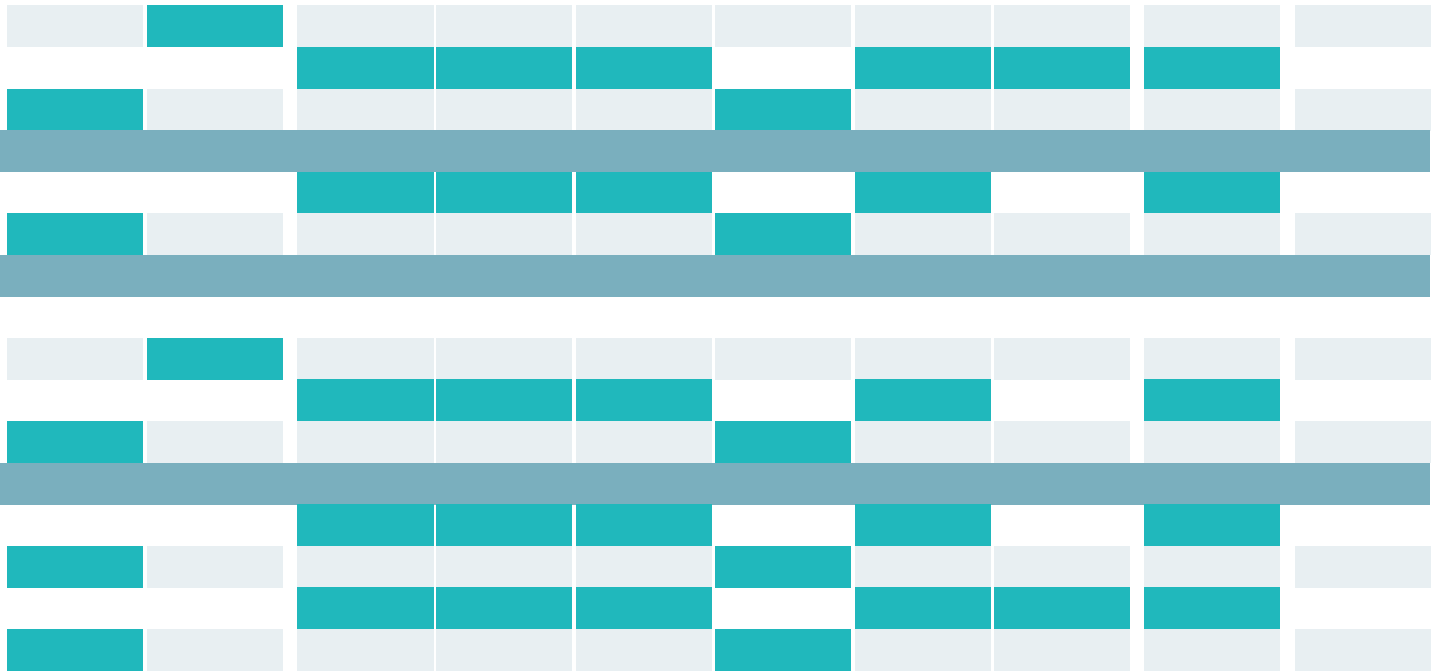

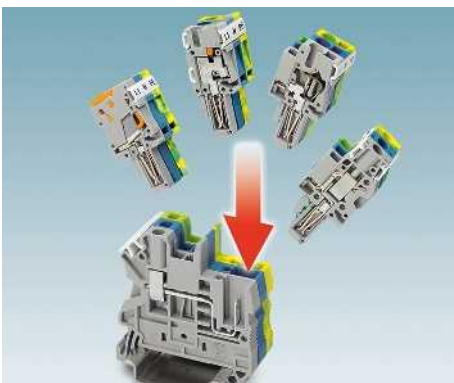
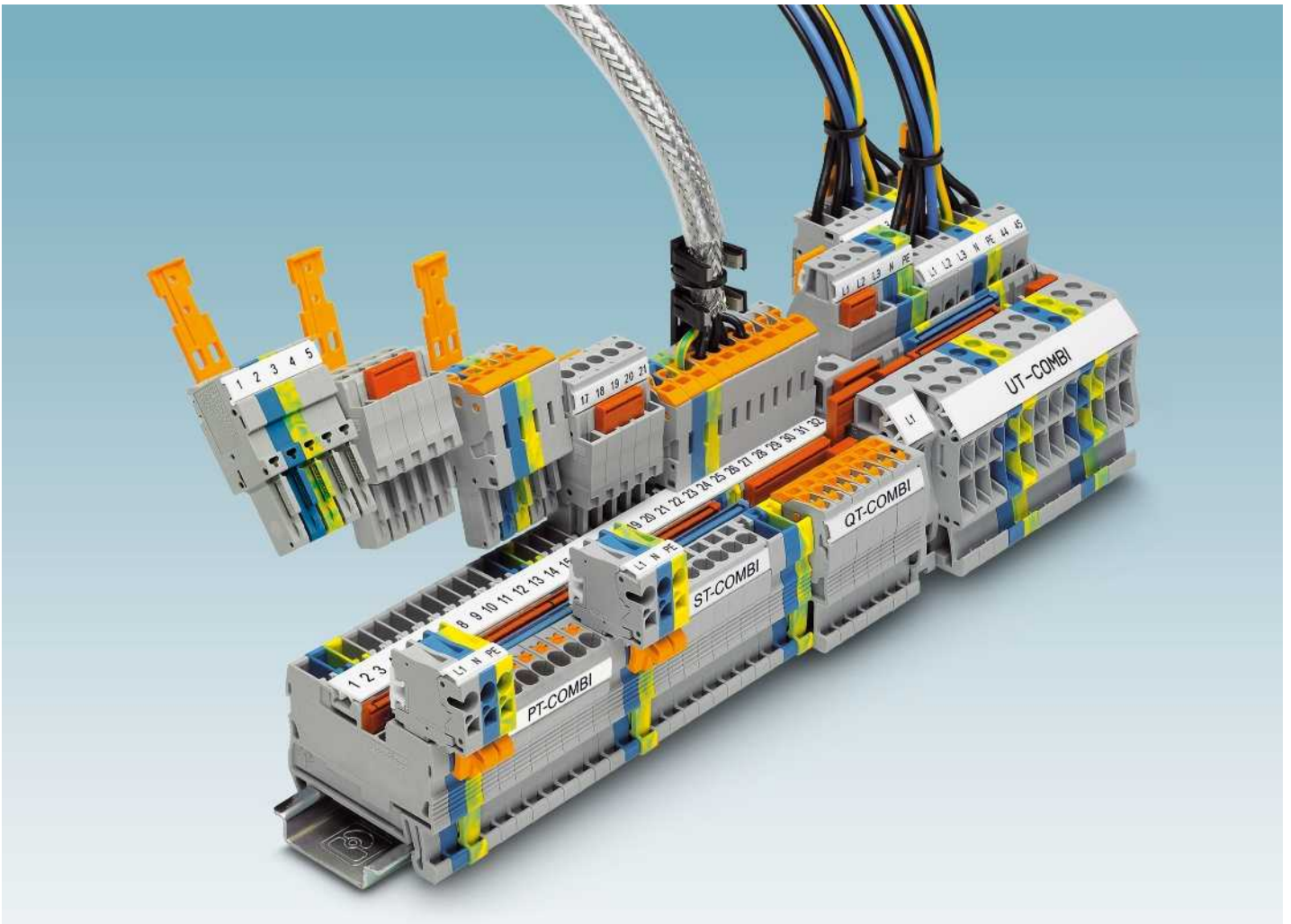

Flexibel und steckbar

Die COMBI-Familie bietet freie Wahl der Anlusstechnik. Durch die standardisierte COMBI-Steckzone lassen sich Klemmen und Stecker unabhängig von der Anlusstechnik anwendungsgerecht kombinieren.

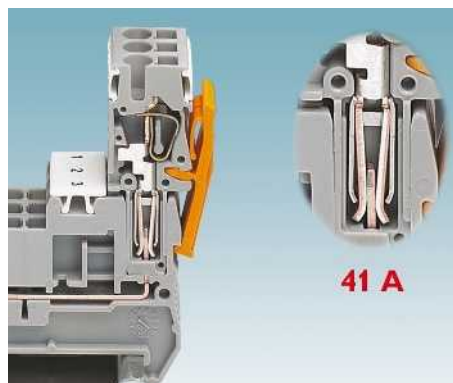

Leistungstarker Kontakt

Mit dem Stecksystem der COMBI-Familie ist eine steckbare Verdrahtung bis zu einem Nennstrom von 41 A sowie einer Nennspannung von 1000 V realisierbar. Dabei hält das Kontaktsystem aufgrund der integrierten Überfeder extremsten Vibrationsansprüchen stand.

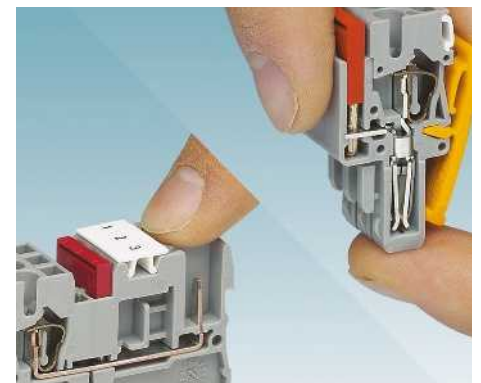

Fingerberührsicher

Das System COMBI bietet höchsten Schutz für die Anwender, da sowohl die Grundklemmen wie auch die Stecker fingerberührsicher ausgeführt sind. Neben dem Sicherheitsaspekt wird damit eine große Flexibilität beim Projektieren erzielt: die Einspeisung kann über die Klemmen oder die Stecker erfolgen.

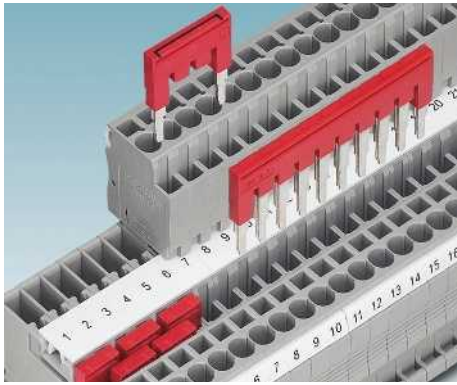

Das standardisierte Brückensystem ermöglicht eine effiziente und applikationsgerechte Verbindung von bis zu 50 Klemmen mit einer Brücke. Durch Herausstrennen einzelner Zinken kann eine überspringende Brückung realisiert werden.

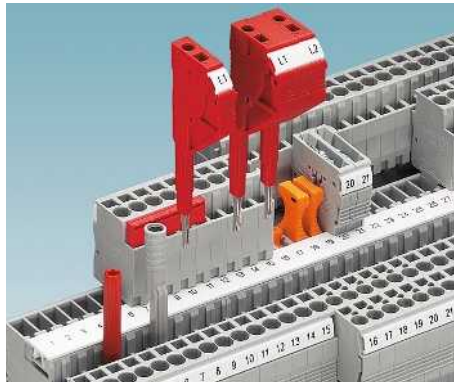

Für Messleitungen steht ein Prüfstecker mit 2,3-mm-Durchmesser zur Verfügung. Mit Prüfadaptern für Prüfstecker mit 4-mm-Durchmesser und den anreihbaren Prüfsteckern lassen sich alle Mess- und Prüfarbeiten zeitsparend realisieren.

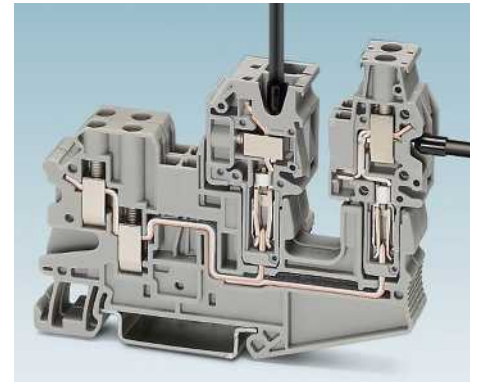

Stecker mit unterschiedlichen Leiterabgangsrichtungen - seitlich oder nach oben - ermöglichen eine praxiserprobte, effiziente Verdrahtung. Dadurch wird eine hohe Flexibilität erreicht, die unterschiedlichen Anwendungsbereichen gerecht wird.

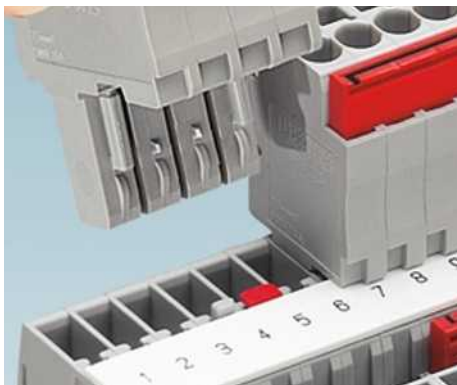

Die einfache und individuelle Kodiermöglichkeit erhöht die Verdrahtungssicherheit und dient dem Schutz vor Fehlstecken. Dazu muss der Stift vom Stecker gelöst, gedreht und in der Grundklemme eingesetzt werden.

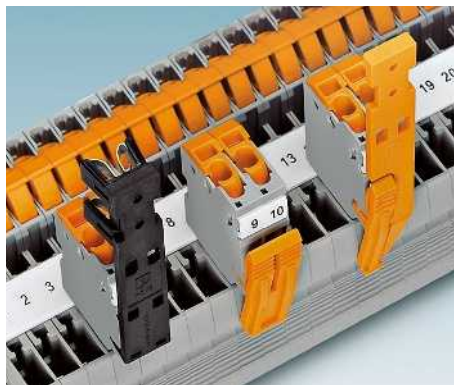

Um die Leitungen an den Steckern zu entlasten, stehen nach Bedarf anrastbare Zugentlastungen zur Verfügung. Ebenso existieren Verrastungen, mit denen die Stecker an den Grundklemmen fest fixiert werden können.

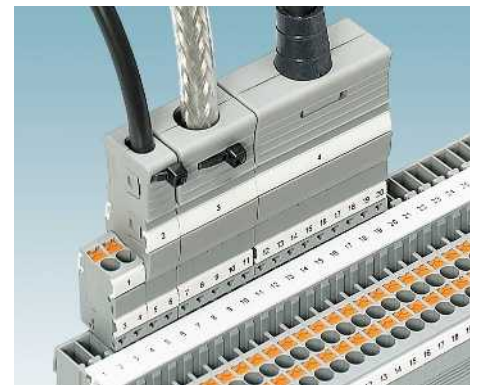

Die Kabelgehäuse dienen der robusten Zugentlastung. Sie lassen sich durch ihre zweigeteilten Gehäuse einfach montieren und verrasten sicher auf den dafür vorgesehenen COMBI-Steckern. Knickschutztüllen und Schirmanbindung stehen als Zubehör zur Verfügung.

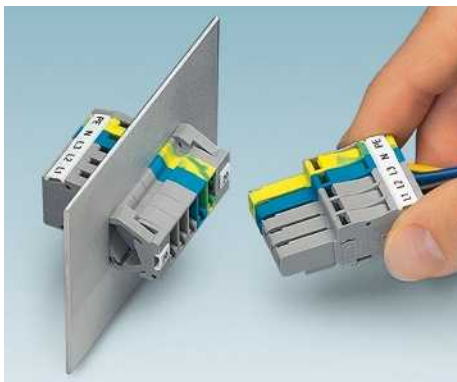

Mit einfachem Anrasten der Wanddurchführung SSL an die Standard-Kupplung lassen sich effizient Wanddurchgänge realisieren. Die Wanddurchführung wird in den Ausschnitt eingeschoben und automatisch verrastet.



Die schienenmontable Variante der Kuppelung bietet eine Lösung für Anwendungen mit einer geringen Bauhöhe. Durch den integrierten Duo-Fuß ist eine Montage sowohl auf NS 15 als auch NS 35-Tragschiene möglich.

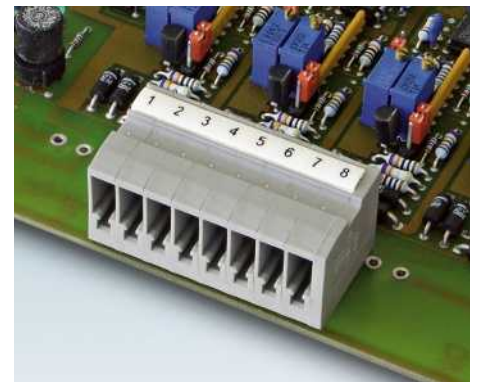

Mit der COMBI-Grundleiste steht ein anreihbarer Leiterplattenanschluss zur Verfügung. Steckbare Lösungen können somit durchgängig von der Tragschiene bis zum Gerät mit dem gleichen Stecker realisiert werden.

Reihenklemmen - CLIPLINE complete

Steckbare Anschlusslösungen COMBI UT 2,5 mm²

Allgemeine technische Daten für Schraubanschlussklemmen COMBI UT 2,5 mm²

Bemessungsdaten		IEC 61984			
Bemessungsquerschnitt	[mm ²]	2,5			
Querschnittsbereich	AWG	26 - 12			
Anschlussvermögen		starr	flexibel	Aderendhülse ohne/m. Kunststoffhülse	
1 Leiter	[mm ²]	0,14 - 4	0,14 - 4	0,14 - 2,5	0,14 - 2,5
2 Leiter (gleichartig)	[mm ²]	0,14 - 1,5	0,14 - 1,5	0,14 - 1,5	-
2 Leiter flexibel mit TWIN-Aderendhülse	[mm ²]	-	-	-	0,5 - 1,5
Allgemeine Daten					
Abisolierlänge	[mm]	9			
Isolierstoff		PA			
Brennbarkeitsklasse nach UL 94		V0			
Hinweis: Ergänzende oder abweichende Daten sind beim Artikel dokumentiert.					

Hinweise:



Neben dem Artikel finden Sie die elektrische Innenbeschaltung als Schaltbild. Freie Verbindungsstellen für Brückungen werden durch einen schwarzen Punkt dargestellt.

Die angegebenen technischen Daten und Zulassungen beziehen sich auf den ersten Artikel je Spalte. Angaben für die folgenden Artikel entnehmen Sie bitte phoenixcontact.net/products

¹⁾ Der Brückenstrom ist beim jeweiligen Artikel dokumentiert. Weitere Farben siehe Seite 340.

Systemzubehör für Schraubanschlussklemmen COMBI UT 2,5 mm²

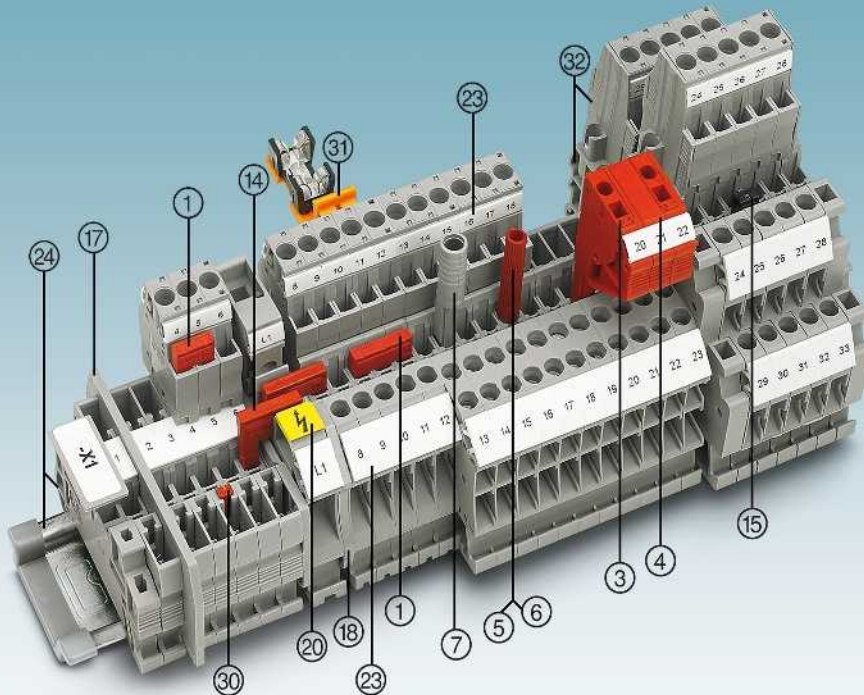

Beschreibung	Polzahl	Farbe	Typ	Artikel-Nr.	VPE	Typ	Artikel-Nr.	VPE
① Steckbrücke ¹⁾	2	rot	FBS 2-5	3030161	50	FBSR 2-5	3033702	50
	3	rot	FBS 3-5	3030174	50	FBSR 3-5	3001591	50
	4	rot	FBS 4-5	3030187	50	FBSR 4-5	3001592	50
	5	rot	FBS 5-5	3030190	50	FBSR 5-5	3001593	50
	10	rot	FBS 10-5	3030213	10	FBSR 10-5	3033710	10
	20	rot	FBS 20-5	3030226	10			
③ Anreih-Prüfstecker		rot	PS-5	3030983	10			
④ Distanzplatte, für PS ...		rot	DP PS-5	3036725	10			
⑤ Prüfstecker-Metalteil		silber	MPS-MT	0201744	10			
⑥ Isolierhülse, für Metalteil MPS		rot	MPS-IH RD	0201676	10			
⑦ Prüfadapter, 4-mm-Buchsenloch		grau	PAI-4-N GY	3032871	10			
⑧ Kodierprofil		rot	PC	3040588	50			
Schraubendreher			SF-SL 0,6X3,5-100 S-VDE	1212587	10			
⑭ Reduzierbrücke			RB ... siehe Seite 344.					
⑮ Vertikale Potenzialbrücke			FBS-PV ... siehe Seite 341.					
⑰ Abteilungsstrennplatten / Decksegmente			ATP-... / DS-... siehe phoenixcontact.net/products					
⑲ Deckel			Beim Artikel dokumentiert.					
⑳ Warnschilder			WS ... siehe Seite 353.					
㉑ Beschriftung der Seitennut			Klemme: UC-TM 5, UCT-TM 5 oder ZB 5. Stecker: UC-TMF 5, UCT-TMF 5 oder ZBF 5. Siehe auch Katalog 5, Auswahltabellen ab Seite 100.					
㉒ Tragschienen und Endhalter			Siehe Katalog 5.					
㉓ Verrastung, Zugentlastung, Schirmung			Siehe ab Seite 312.					
㉔ Schraubflansche, Schraubflanschdeckel			Siehe ab Seite 320.					
Vollständiges Zubehör siehe phoenixcontact.net/products			Hinweis: Ergänzendes oder abweichendes Zubehör ist beim Artikel dokumentiert.					

Durchgangs-, Mehrleiter- und Mehrstockklemmen sowie Schutzleiterklemmen

Hinweise:
1) Weiteres Zubehör und technische Daten siehe Seite 234.
2) Deratingkurve siehe phoenixcontact.net/products
Schraubflansche siehe Seite 320.

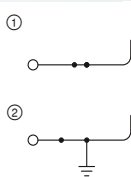

24 A, Durchgangsklemme



Technische Daten ¹⁾			
Abmessungen	Breite	Länge	Höhe
	5,2	49,1	47,5 (NS 35/7,5)
Max. elektrische Daten	I_{max} [A]	U_{max} [V]	max. Ø [mm ²] AWG (UL)
	24 ²⁾	500	0,14 - 4 26-12
	24 (FBS) / 17,5 (FBSR)		
Bemessungsdaten	IEC	UL / CUL	CSA Ex
Max. Brückenstrom	500	300	300 -
Bemessungsspannung	24 ²⁾ / 2,5	20 / -	20 / -
Nennstrom / Querschnitt	starr	flexibel	Aderendhülse ohne/m. Kunststoffhülse
Anschlussvermögen	0,14 - 1,5	0,14 - 1,5	0,14 - 1,5 -
2 Leiter (gleichartig)			0,5 - 1,5
2 Leiter flexibel mit TWIN-Aderendhülse			

Bestelldaten			
Typ	Artikel-Nr.	VPE	
UT 2,5/1P	3045017	50	①
UT 2,5/1P BU	3045020	50	①
UT 2,5/1P-PE	3045033	50	②

Zubehör ¹⁾		
D-UT 2,5/1P	3047154	50

Beschreibung	Farbe
Klemme	grau blau
Schutzleiterklemme	grün-gelb
Deckel, Breite 2,2 mm	grau

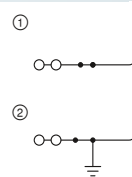

24 A, Durchgangsklemme, 3 Anschlüsse



Technische Daten ¹⁾			
Abmessungen	Breite	Länge	Höhe
	5,2	55,7	47,5 (NS 35/7,5)
Max. elektrische Daten	I_{max} [A]	U_{max} [V]	max. Ø [mm ²] AWG (UL)
	24 ²⁾	500	0,14 - 4 26-12
	24 (FBS) / 17,5 (FBSR)		
Bemessungsdaten	IEC	UL / CUL	CSA Ex
Max. Brückenstrom	500	300	300 -
Bemessungsspannung	24 ²⁾ / 2,5	20 / -	20 / -
Nennstrom / Querschnitt	starr	flexibel	Aderendhülse ohne/m. Kunststoffhülse
Anschlussvermögen	0,14 - 1,5	0,14 - 1,5	0,14 - 1 -
2 Leiter (gleichartig)			0,5 - 1
2 Leiter flexibel mit TWIN-Aderendhülse			

Bestelldaten			
Typ	Artikel-Nr.	VPE	
UT 2,5-TWIN/1P	3060490	50	①
UT 2,5-TWIN/1P BU	3060500	50	①
UT 2,5-TWIN/1P-PE	3060513	50	②

Zubehör ¹⁾		
D-UT 4-TWIN/1P	3045237	50

Durchgangs-, Mehrleiter- und Mehrstockklemmen sowie Schutzleiterklemmen

Hinweise:
1) Weiteres Zubehör und technische Daten siehe Seite 234.
2) Deratingkurve siehe phoenixcontact.net/products
Schraubflansche siehe Seite 320.

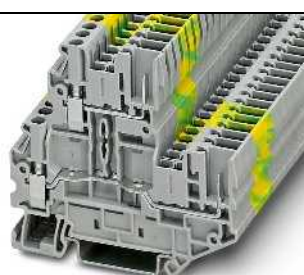
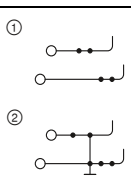

24 A, Durchgangsklemme



Technische Daten ¹⁾			
Abmessungen	Breite	Länge	Höhe
	5,2	74,3	65 (NS 35/7,5)
Max. elektrische Daten	I_{max} [A]	U_{max} [V]	max. Ø [mm ²] AWG (UL)
	24 ²⁾	500	0,14 - 4 26-12
	24 (FBS) / 17,5 (FBSR)		
Bemessungsdaten	IEC	UL / CUL	CSA Ex
Max. Brückenstrom	500	600	- -
Bemessungsspannung	24 ²⁾ / 2,5	20 / -	- -
Nennstrom / Querschnitt			

Bestelldaten			
Typ	Artikel-Nr.	VPE	
UTT 2,5/2P	3060351	50	①
UTT 2,5/2P BU	3060364	50	①
UTT 2,5/2P-PE	3060380	50	②

Zubehör ¹⁾		
D-UTT 2,5/4 2P	3060393	50

Beschreibung	Farbe
Klemme	grau blau grau blau
Schutzleiterklemme	grün-gelb
Deckel, Breite 2,2 mm	grau

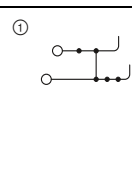

24 A, Doppelstockklemme mit Potenzialverbinder



Technische Daten ¹⁾			
Abmessungen	Breite	Länge	Höhe
	5,2	74,3	65 (NS 35/7,5)
Max. elektrische Daten	I_{max} [A]	U_{max} [V]	max. Ø [mm ²] AWG (UL)
	24 ²⁾	500	0,14 - 4 26-12
	24 (FBS) / 17,5 (FBSR)		
Bemessungsdaten	IEC	UL / CUL	CSA Ex
Max. Brückenstrom	500	600	- -
Bemessungsspannung	24 ²⁾ / 2,5	20 / -	- -
Nennstrom / Querschnitt			

Bestelldaten			
Typ	Artikel-Nr.	VPE	
UTT 2,5/2P-PV	3060377	50	①
UTT 2,5/2P-PV BU	3060487	50	①

Zubehör ¹⁾		
D-UTT 2,5/4 2P	3060393	50

Reihenklempen - CLIPLINE complete

Steckbare Anschlusslösungen COMBI UT 2,5 mm²

Durchgangs-, Mehrleiter- und Mehrstockklemmen sowie Schutzleiterklemmen

Hinweise:

- 1) Weiteres Zubehör und technische Daten siehe Seite 234.
- 2) Deratingkurve siehe phoenixcontact.net/products
- Schraubflansche siehe Seite 320.
- Rastflansche siehe Seite 319.

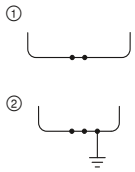

24 A, Durchgangsklemme

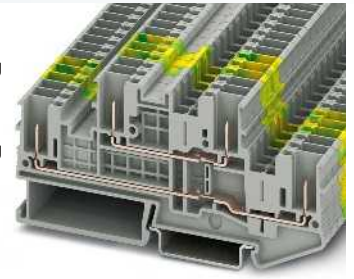
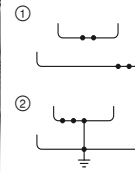

22 A, Doppelstockklemme



Abmessungen	
	[mm]
Max. elektrische Daten	
Max. Brückenstrom	[A]
Bemessungsdaten	
Bemessungsspannung	[V]
Nennstrom / Querschnitt	[A] / [mm ²]
Querschnittsbereich	AWG
Anschlussvermögen	
1 Leiter	[mm ²]
2 Leiter flexibel mit TWIN-Aderendhülse	[mm ²]
Deckel, Breite 2,2 mm	grau

Technische Daten ¹⁾				
Breite	Länge	Höhe		
5,2	49,1	36,5 (NS 35/7,5)		
I _{max} [A]	U _{max} [V]	max. Ø [mm ²]	AWG (UL)	
24 ²⁾	500	0,08 - 4	-	
24 (FBS) / 17,5 (FBSR)				
IEC	UL / CUL	CSA	Ex	
500	600	300	-	
24 ²⁾ / 2,5	20 / -	20 / -	-	
28 - 12	-	-	-	
Anschlussvermögen		Aderendhülse ohne/m. Kunststoffhülse		
starr	flexibel			
0,08 - 4	0,08 - 2,5	0,14 - 2,5	0,14 - 2,5	
-	-	-	0,5	

Bestelldaten			
Typ	Artikel-Nr.	VPE	
ST 2,5/2P	① 3042133	50	
ST 2,5/2P BU	① 3042094	50	
ST 2,5/2P-PE	② 3042146	50	

Zubehör ¹⁾		
D-ST 2,5	Artikel-Nr.	VPE
	3030417	50

Technische Daten ¹⁾				
Breite	Länge	Höhe		
5,2	98,8	47,5 (NS 35/7,5)		
I _{max} [A]	U _{max} [V]	max. Ø [mm ²]	AWG (UL)	
22 ²⁾	500	0,08 - 4	-	
24 (FBS) / 17,5 (FBSR)				
IEC	UL / CUL	CSA	Ex	
500	600	600	-	
22 ²⁾ / 2,5	20 / -	20 / -	-	
28 - 12	-	-	-	
Anschlussvermögen		Aderendhülse ohne/m. Kunststoffhülse		
starr	flexibel			
0,08 - 4	0,08 - 2,5	0,14 - 2,5	0,14 - 2,5	
-	-	-	0,5	

Bestelldaten			
Typ	Artikel-Nr.	VPE	
STTB 2,5/4P	① 3061486	50	
STTB 2,5/4P BU	① 3061512	50	
STTB 2,5/4P-PE	② 3061499	50	

Zubehör ¹⁾		
D-STTB 2,5/4P	Artikel-Nr.	VPE
	3061538	50

Durchgangs-, Mehrleiter- und Mehrstockklemmen sowie Schutzleiterklemmen

Hinweise:

- 1) Weiteres Zubehör und technische Daten siehe Seite 234.

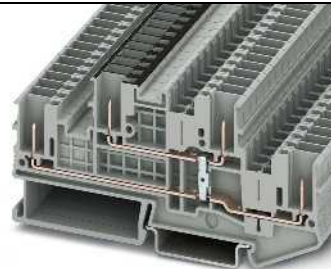
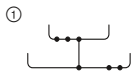

22 A, Doppelstockklemme mit Potenzialverbindung



Abmessungen	
	[mm]
Max. elektrische Daten	
Max. Brückenstrom	[A]
Bemessungsdaten	
Bemessungsspannung	[V]
Nennstrom / Querschnitt	[A] / [mm ²]
Querschnittsbereich	AWG
Anschlussvermögen	
1 Leiter	[mm ²]
2 Leiter flexibel mit TWIN-Aderendhülse	[mm ²]
Deckel, Breite 2,2 mm	grau

Technische Daten ¹⁾				
Breite	Länge	Höhe		
5,2	98,8	47,5 (NS 35/7,5)		
I _{max} [A]	U _{max} [V]	max. Ø [mm ²]	AWG (UL)	
22	500	0,08 - 4	-	
24 (FBS) / 17,5 (FBSR)				
IEC	UL / CUL	CSA	Ex	
500	600	600	-	
22 / 2,5	20 / -	20 / -	-	
28 - 12	-	-	-	
Anschlussvermögen		Aderendhülse ohne/m. Kunststoffhülse		
starr	flexibel			
0,08 - 4	0,08 - 2,5	0,14 - 2,5	0,14 - 2,5	
-	-	-	0,5	

Bestelldaten			
Typ	Artikel-Nr.	VPE	
STTB 2,5/4P-PV	① 3061509	50	

Zubehör ¹⁾		
D-STTB 2,5/4P	Artikel-Nr.	VPE
	3061538	50

COMBI-Grundleisten für Leiterplattenanschluss

Hinweise:

Weiteres Zubehör und technische Daten siehe Seite 314 oder phoenixcontact.net/products

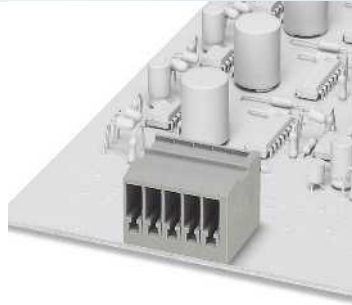

24 A, Grundleiste, Steckrichtung horizontal

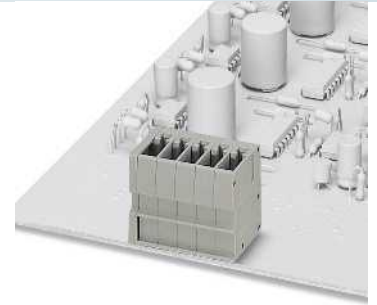

24 A, Grundleiste, Steckrichtung vertikal



Technische Daten				
Breite	Länge	Höhe		
10,4	-			
I _{max.} [A]	U _{max.} [V]	max. Ø [mm ²]	AWG (UL)	
24	500	-	-	
IEC	UL / CUL	CSA	Ex	
500	300	-	-	
Nennstrom / Querschnitt [A] / [mm ²]	24 / 2,5	15 / -	-	-
Bemessungsquerschnitt [mm ²]	2,5			
Allgemeine Daten				
Isolierstoff	PA			
Brennbarkeitsklasse nach UL 94	V0			

Bestelldaten			
Typ	Artikel-Nr.	VPE	
COMBI-Grundleiste			
2 10,4 mm grau	ST 2,5-PCB/ 2-G-5,2	1980378	50
3 15,6 mm grau	ST 2,5-PCB/ 3-G-5,2	1980381	50
4 20,8 mm grau	ST 2,5-PCB/ 4-G-5,2	1980394	50
5 26 mm grau	ST 2,5-PCB/ 5-G-5,2	1980404	50
6 31,2 mm grau	ST 2,5-PCB/ 6-G-5,2	1980417	50
7 36,4 mm grau	ST 2,5-PCB/ 7-G-5,2	1980420	50
8 41,6 mm grau	ST 2,5-PCB/ 8-G-5,2	1980433	50
9 46,8 mm grau	ST 2,5-PCB/ 9-G-5,2	1980446	50
10 52 mm grau	ST 2,5-PCB/10-G-5,2	1980459	50
11 57,2 mm grau	ST 2,5-PCB/11-G-5,2	1980462	50
12 62,4 mm grau	ST 2,5-PCB/12-G-5,2	1980475	50



Technische Daten				
Breite	Länge	Höhe		
10,4	-			
I _{max.} [A]	U _{max.} [V]	max. Ø [mm ²]	AWG (UL)	
24	500	-	-	
IEC	UL / CUL	CSA	Ex	
500	300	-	-	
Nennstrom / Querschnitt [A] / [mm ²]	24 / 2,5	15 / -	-	-
Bemessungsquerschnitt [mm ²]	2,5			
Allgemeine Daten				
Isolierstoff	PA			
Brennbarkeitsklasse nach UL 94	V0			

Bestelldaten			
Typ	Artikel-Nr.	VPE	
COMBI-Grundleiste			
2 10,4 mm grau	ST 2,5-PCBV/ 2-G-5,2	1980488	50
3 15,6 mm grau	ST 2,5-PCBV/ 3-G-5,2	1980491	50
4 20,8 mm grau	ST 2,5-PCBV/ 4-G-5,2	1980501	50
5 26 mm grau	ST 2,5-PCBV/ 5-G-5,2	1980514	50
6 31,2 mm grau	ST 2,5-PCBV/ 6-G-5,2	1980527	50
7 36,4 mm grau	ST 2,5-PCBV/ 7-G-5,2	1980530	50
8 41,6 mm grau	ST 2,5-PCBV/ 8-G-5,2	1980543	50
9 46,8 mm grau	ST 2,5-PCBV/ 9-G-5,2	1980556	50
10 52 mm grau	ST 2,5-PCBV/10-G-5,2	1980569	50
11 57,2 mm grau	ST 2,5-PCBV/11-G-5,2	1980572	50
12 62,4 mm grau	ST 2,5-PCBV/12-G-5,2	1980585	50

COMBI-Stecker



- Auch bei den Steckern steht, wie bei den Grundklemmen, für jede Anwendung die richtige Anschlussstechnik zur Verfügung
- Umfangreiches, optional anrastbares Zubehör verfügbar
- Praxisgerechte Kodiermöglichkeit
- Großflächige Beschriftungsmöglichkeit
- Die Schraubstecker sind mit Klemmen COMBI aller Anschlussstechniken kombinierbar und in zwei Varianten erhältlich

Stecker UPBV ...

- Brückbar mit den Standardbrücken FBS ...
- Seitlicher Leiteranschluss
- Betätigung der Schraube von oben
- Die angeschlossenen Leiter können so platzsparend direkt in den Kabelkanal geführt werden

Hinweise:
1) Weiteres Zubehör und technische Daten siehe Seite 234.
2) Deratingkurve siehe phoenixcontact.net/products

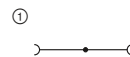

24 A, Stecker, Anschluss rechtwinklig zur Steckrichtung



Technische Daten¹⁾

Abmessungen	[mm]						
Breite	5,2 x Polzahl	Länge	20,5	Höhe	47	Höhe gesteckt	32,2
Max. elektrische Daten	I_{max} [A]	U_{max} [V]	max. Ø [mm ²]	AWG (UL)			
Max. Brückenstrom	24 ²⁾	500	0,14 - 4	26-12			
Bemessungsdaten	24 (FBS) / 17,5 (FBSR)						
Bemessungsspannung	IEC	UL / CUL	CSA	Ex			
Nennstrom / Querschnitt	500	600	-	-			
	24 ²⁾ / 2,5	20 / -	-	-			
Anschlussvermögen	starr		flexibel	Aderendhülse ohne/m. Kunststoffhülse			
2 Leiter flexibel mit TWIN-Aderendhülse	-		-	-	0,5 - 1		

Bestelldaten

Beschreibung	Polzahl	Breite	Farbe	Typ	Artikel-Nr.	VPE
Stecker	1	5,2 mm	grau	UPBV 2,5/ 1	3045145	50
	2	10,4 mm	grau	UPBV 2,5/ 2	3045402	50
	3	15,6 mm	grau	UPBV 2,5/ 3	3045415	50
	4	20,8 mm	grau	UPBV 2,5/ 4	3045428	50
	5	26 mm	grau	UPBV 2,5/ 5	3045431	50
	6	31,2 mm	grau	UPBV 2,5/ 6	3045444	25
	7	36,4 mm	grau	UPBV 2,5/ 7	3045457	25
	8	41,6 mm	grau	UPBV 2,5/ 8	3045460	25
	9	46,8 mm	grau	UPBV 2,5/ 9	3045473	25
	10	52 mm	grau	UPBV 2,5/ 10	3045499	25
	11	57,2 mm	grau	UPBV 2,5/ 11	3045509	10
	12	62,4 mm	grau	UPBV 2,5/ 12	3045512	10
	13	67,6 mm	grau	UPBV 2,5/ 13	3045525	10
	14	72,8 mm	grau	UPBV 2,5/ 14	3045538	10
	15	78 mm	grau	UPBV 2,5/ 15	3045541	10
	1	5,2 mm	blau	UPBV 2,5/ 1 BU	3045240	50
1	5,2 mm	grün-gelb	UPBV 2,5/ 1 GNYE	3045253	50	

Zubehör¹⁾

Zugentlastung, für Stecker UPBV, 2-polig	schwarz	UPZ/ 2	3045554	50
Verrastung, für Stecker UPBV, 2-polig	orange	UPR/ 2	3045567	50
Verrastung und Zugentlastung, für Stecker UPBV..., 2-polig	orange	UPRZ	3045570	50
Schraubflanschdeckel, für COMBI-Stecker UPBV 2,5 und UPBV 4	grau	DF-UPBV 2,5/ 4	3060432	50

Selbstkonfektionierbare
COMBI-Stecker

Hinweise:

¹⁾ Weiteres Zubehör und technische Daten siehe Seite 234.

²⁾ Deratingkurve siehe phoenixcontact.net/products



24 A, Stecker, Anschluss rechtwinklig zur Steckrichtung



Abmessungen	[mm]
Max. elektrische Daten	
Max. Brückenstrom	[A]
Bemessungsdaten	
Bemessungsspannung	[V]
Nennstrom / Querschnitt	[A] / [mm ²]
Anschlussvermögen	[mm ²]
2 Leiter flexibel mit TWIN-Aderendhülse	

Technische Daten ¹⁾			
Breite	Länge	Höhe	Höhe gesteckt
5,2 x Polzahl	20,5	47	32,2
I_{max} [A]	U_{max} [V]	max. Ø [mm ²]	AWG (UL)
24 ²⁾	500	0,14 - 4	26-12
24 (FBS) / 17,5 (FBSR)			
IEC	UL / CUL	CSA	Ex
500	600	-	-
24 ²⁾ / 2,5	20 / -	-	-
Anschlussvermögen		Aderendhülse ohne/m. Kunststoffhülse	
starr	flexibel		
-	-	-	0,5 - 1

Beschreibung	Polzahl	Farbe
Stecker, linkes Element	1	grau
	1	blau
	1	grün-gelb
Stecker, mittleres Element	1	grau
	1	blau
	1	grün-gelb
Stecker, rechtes Element	1	grau
	1	blau
	1	grün-gelb

Bestelldaten		
Typ	Artikel-Nr.	VPE
UPBV 2,5/ 1-L	① 3045318	50
UPBV 2,5/ 1-L BU	① 3045321	50
UPBV 2,5/ 1-L GNYE	① 3045334	50
UPBV 2,5/ 1-M	① 3045347	50
UPBV 2,5/ 1-M BU	① 3045350	50
UPBV 2,5/ 1-M GNYE	① 3045363	50
UPBV 2,5/ 1-R	① 3045376	50
UPBV 2,5/ 1-R BU	① 3045389	50
UPBV 2,5/ 1-R GNYE	① 3045392	50

Zugentlastung , für Stecker UPBV, 2-polig	schwarz
Verrastung , für Stecker UPBV, 2-polig	orange
Verrastung und Zugentlastung , für Stecker UPBV..., 2-polig	orange
Schraubflanschdeckel , für COMBI-Stecker UPBV 2,5 und UPBV 4	grau

Zubehör ¹⁾		
Typ	Artikel-Nr.	VPE
UPZ/ 2	3045554	50
UPR/ 2	3045567	50
UPRZ	3045570	50
DF-UPBV 2,5/ 4	3060432	50

Reihenklemmen - CLIPLINE complete

Steckbare Anschlusslösungen COMBI UT 4 mm²

Allgemeine technische Daten für Schraubanschlussklemmen COMBI UT 4 mm²

Bemessungsdaten		IEC 61984			
Bemessungsquerschnitt	[mm ²]	4			
Querschnittsbereich	AWG	26 - 10			
Anschlussvermögen		starr	flexibel	Aderendhülse ohne/m. Kunststoffhülse	
1 Leiter	[mm ²]	0,14 - 6	0,14 - 6	0,14 - 4	0,14 - 4
2 Leiter (gleichartig)	[mm ²]	0,14 - 1,5	0,14 - 1,5	0,14 - 1,5	-
2 Leiter flexibel mit TWIN-Aderendhülse	[mm ²]	-	-	-	0,5 - 2,5
Allgemeine Daten					
Abisolierlänge	[mm]	9			
Isolierstoff		PA			
Brennbarkeitsklasse nach UL 94		V0			
Hinweis: Ergänzende oder abweichende Daten sind beim Artikel dokumentiert.					

Hinweise:



Neben dem Artikel finden Sie die elektrische Innenbeschaltung als Schaltbild. Freie Verbindungsstellen für Brückungen werden durch einen schwarzen Punkt dargestellt.

Die angegebenen technischen Daten und Zulassungen beziehen sich auf den ersten Artikel je Spalte. Angaben für die folgenden Artikel entnehmen Sie bitte phoenixcontact.net/products

¹⁾ Der Brückenstrom ist beim jeweiligen Artikel dokumentiert. Weitere Farben siehe Seite 340.

Systemzubehör für Schraubanschlussklemmen COMBI UT 4 mm²

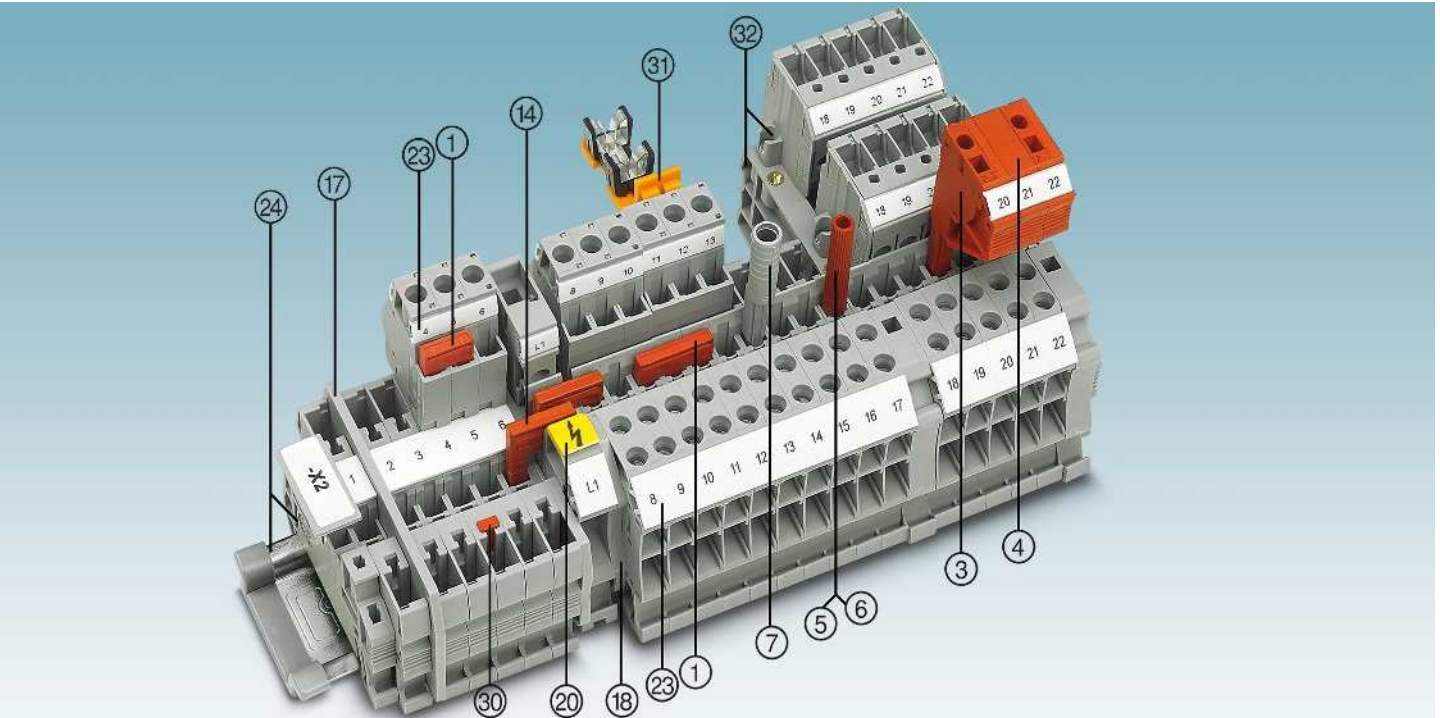

Beschreibung	Polzahl	Farbe	Typ	Artikel-Nr.	VPE	Typ	Artikel-Nr.	VPE
① Steckbrücke ¹⁾	2	rot	FBS 2-6	3030336	50	FBSR 2-6	3033715	50
	3	rot	FBS 3-6	3030242	50	FBSR 3-6	3001594	50
	4	rot	FBS 4-6	3030255	50	FBSR 4-6	3001595	50
	5	rot	FBS 5-6	3030349	50	FBSR 5-6	3001596	50
	10	rot	FBS 10-6	3030271	10	FBSR 10-6	3033716	10
	20	rot	FBS 20-6	3030365	10			
③ Anreih-Prüfstecker		rot	PS-6	3030996	10			
④ Distanzplatte, für PS ...		rot	DP PS-6	3036738	10			
⑤ Prüfstecker-Metalteil		silber	MPS-MT	0201744	10			
⑥ Isolierhülse, für Metalteil MPS		rot	MPS-IH RD	0201676	10			
⑦ Prüfadapter, 4-mm-Buchsenloch		grau	PAI-4-N GY	3032871	10			
⑧ Kodierprofil		rot	PC	3040588	50			
Schraubendreher			SF-SL 0,6X3,5-100 S-VDE	1212587	10			
⑭ Reduzierbrücke			RB ... siehe Seite 344.					
⑰ Abteilungstrennplatten / Deckelsegmente			ATP-... / DS-... siehe phoenixcontact.net/products					
⑱ Deckel			Beim Artikel dokumentiert.					
⑳ Warnschilder			WS ... siehe Seite 353.					
㉑ Beschriftung der Seitennut			Klemme: UC-TM 6, UCT-TM 6 oder ZB 6 Stecker: UC-TMF 6, UCT-TMF 6 oder ZBF 6. Siehe auch Katalog 5, Auswahltabellen ab Seite 100. Siehe Katalog 5.					
㉒ Tragschienen und Endhalter			Siehe ab Seite 312.					
㉓ Verrastung, Zugentlastung, Schirmung			Siehe ab Seite 320.					
㉔ Schraubflansche, Schraubflanschdeckel			Vollständiges Zubehör siehe phoenixcontact.net/products					
			Hinweis: Ergänzendes oder abweichendes Zubehör ist beim Artikel dokumentiert.					

Durchgangs-, Mehrleiter- und Mehrstockklemmen sowie Schutzleiterklemmen

Hinweise:
1) Weiteres Zubehör und technische Daten siehe Seite 240.
2) Deratingkurve siehe phoenixcontact.net/products
Schraubflansche siehe Seite 320.

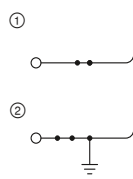

32 A, Durchgangsklemme

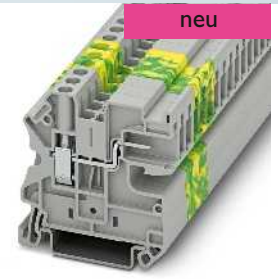
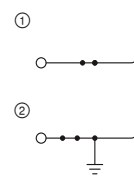

32 A, Durchgangsklemme, horizontaler Steckanschluss



Technische Daten ¹⁾				
Abmessungen	Breite	Länge	Höhe	
	6,2	47,6	47,5 (NS 35/7,5)	
Max. elektrische Daten	$I_{max.}$ [A]	$U_{max.}$ [V]	max. Ø [mm ²]	AWG (UL)
	32 ²⁾	800	0,14 - 6	26-10
	32 (FBS) / 24 (FBSR)			
Bemessungsdaten	IEC	UL / CUL	CSA	Ex
Max. Brückenstrom	800	600	600	-
Bemessungsspannung	32 ²⁾ / 4	30 / -	30 / -	-

Bestelldaten			
Typ	Artikel-Nr.	VPE	
UT 4/ 1P	① 3045583	50	
UT 4/ 1P BU	① 3045596	50	
UT 4/ 1P-PE	② 3045606	50	

Zubehör ¹⁾		
D-UT 2,5/1P	3047154	50

Technische Daten ¹⁾				
Abmessungen	Breite	Länge	Höhe	
	6,2	49,8	47,5 (NS 35/7,5)	
Max. elektrische Daten	$I_{max.}$ [A]	$U_{max.}$ [V]	max. Ø [mm ²]	AWG (UL)
	32 ²⁾	800	0,14 - 6	-
	32 (FBS) / 24 (FBSR)			
Bemessungsdaten	IEC	UL / CUL	CSA	Ex
Max. Brückenstrom	800	-	-	-
Bemessungsspannung	32 ²⁾ / 4	-	-	-

Bestelldaten			
Typ	Artikel-Nr.	VPE	
UT 4/ 1P-H	① 3001369	50	
UT 4/ 1P-H-PE	② 3001372	50	

Zubehör ¹⁾		
D-UT 4/1P-H	3001382	50

Durchgangs-, Mehrleiter- und Mehrstockklemmen sowie Schutzleiterklemmen

Hinweise:
1) Weiteres Zubehör und technische Daten siehe Seite 240.
2) Deratingkurve siehe phoenixcontact.net/products
Schraubflansche siehe Seite 320.

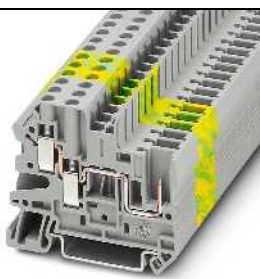
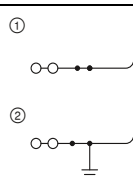

32 A, Durchgangsklemme, 3 Anschlüsse

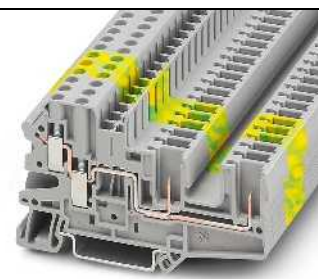
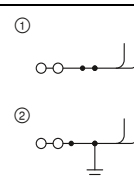

32 A, Durchgangsklemme, 4 Anschlüsse



Technische Daten ¹⁾				
Abmessungen	Breite	Länge	Höhe	
	6,2	55,7	47,5 (NS 35/7,5)	
Max. elektrische Daten	$I_{max.}$ [A]	$U_{max.}$ [V]	max. Ø [mm ²]	AWG (UL)
	32	500	0,14 - 6	26-10
	32 (FBS) / 24 (FBSR)			
Bemessungsdaten	IEC	UL / CUL	CSA	Ex
Max. Brückenstrom	500	600	300	-
Bemessungsspannung	32 ²⁾ / 4	30 / -	30 / -	-
Anschlussvermögen	starr	flexibel	Aderendhülse ohne/m. Kunststoffhülse	
2 Leiter flexibel mit TWIN-Aderendhülse	-	-	- 0,5 - 1	

Bestelldaten			
Typ	Artikel-Nr.	VPE	
UT 4-TWIN/ 1P	① 3060267	50	
UT 4-TWIN/ 1P BU	① 3060270	50	
UT 4-TWIN/ 1P-PE	② 3060283	50	

Zubehör ¹⁾		
D-UT 4-TWIN/ 1P	3045237	50



Technische Daten ¹⁾				
Abmessungen	Breite	Länge	Höhe	
	6,2	82,4	47,5 (NS 35/7,5)	
Max. elektrische Daten	$I_{max.}$ [A]	$U_{max.}$ [V]	max. Ø [mm ²]	AWG (UL)
	32	500	0,14 - 6	26-10
	32 (FBS) / 24 (FBSR)			
Bemessungsdaten	IEC	UL / CUL	CSA	Ex
Max. Brückenstrom	500	600	300	-
Bemessungsspannung	32 ²⁾ / 4	30 / -	30 / -	-
Anschlussvermögen	starr	flexibel	Aderendhülse ohne/m. Kunststoffhülse	
2 Leiter flexibel mit TWIN-Aderendhülse	-	-	- 0,5 - 1	

Bestelldaten			
Typ	Artikel-Nr.	VPE	
UT 4-QUATTRO/ 2P	① 3060296	50	
UT 4-QUATTRO/ 2P BU	① 3060306	50	
UT 4-QUATTRO/ 2P-PE	② 3060319	50	

Zubehör ¹⁾		
D-UT 4-QUATTRO/ 2P	3045648	50

Reihenklempen - CLIPLINE complete

Steckbare Anschlusslösungen COMBI UT 4 mm²

Steckbare PIN/PIN Doppelstock- und Schutzleiterklempen COMBI

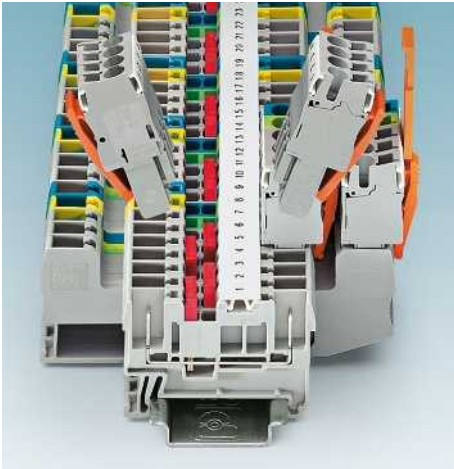

- Bei den PIN/PIN-Varianten der Baureihe COMBI können auf beiden Seiten der Klemmen Stecker verwendet werden
- Das System COMBI wird somit noch flexibler, da die Klemmen als Verbindungselement für Module eingesetzt werden
- Anschluss mit den Standard-Steckern COMBI
- Das umfangreiche Zubehör wie Verrastung, Zugentlastung, Kodierung und Schirmanbindung ist einsetzbar
- Kontur- und teilungsgleiche Schutzleiterklemmen
- Mechanisch und elektrisch einwandfreie Kontaktierung durch einfaches Aufrasten auf die Tragschiene
- Alle Anforderungen der Norm IEC 60947-7-2 werden erfüllt

CLIP PROJECT Planning ermöglicht die schnelle und komfortable Planung und Projektierung fehlerfreier Klemmenleisten.

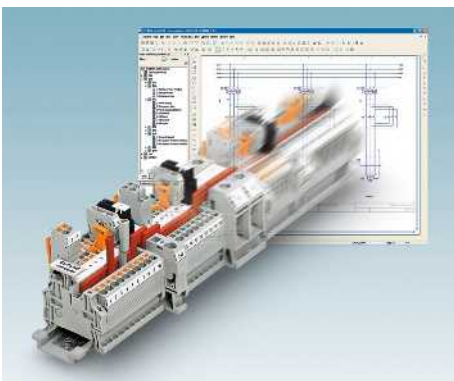

Hinweise:
1) Weiteres Zubehör und technische Daten siehe Seite 240.
2) Deratingkurve siehe phoenixcontact.net/products

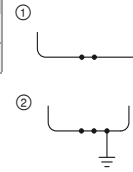

32 A, Durchgangsklemme



Abmessungen	[mm]
Max. elektrische Daten	
Max. Brückenstrom	[A]
Bemessungsdaten	
Bemessungsspannung	[V]
Nennstrom / Querschnitt	[A] / [mm ²]
Querschnittsbereich	AWG
Anschlussvermögen	
1 Leiter	[mm ²]
2 Leiter flexibel mit TWIN-Aderendhülse	[mm ²]
Beschreibung	Farbe
Klemme	grau blau
Schutzleiterklemme	grün-gelb
Deckel, Breite 2,2 mm	grau

Technische Daten ¹⁾			
Breite	Länge	Höhe	
6,2	55,9	36,5 (NS 35/7,5)	
I _{max.} [A]	U _{max.} [V]	max. Ø [mm ²]	AWG (UL)
32 ²⁾	800	0,08 - 6	-
32 (FBS) / 24 (FBSR)			
IEC	UL / CUL	CSA	Ex
800	-	-	-
Nennstrom / Querschnitt	[A] / [mm ²]	-	-
32 ²⁾ / 4	-	-	-
28 - 10	-	-	-
Anschlussvermögen		Aderendhülse	
		ohne/m. Kunststoffhülse	
starr	flexibel	0,14 - 4	0,14 - 4
0,08 - 6	0,08 - 4	-	0,5 - 1
-	-	-	-

Bestelldaten		
Typ	Artikel-Nr.	VPE
ST 4/ 2P	① 3042735	50
ST 4/ 2P BU	① 3043789	50
ST 4/ 2P-PE	② 3042748	50

Zubehör ¹⁾		
D-ST 4	3030420	50

Messwandler-Trennklemmen

Hinweise:
1) Weiteres Zubehör und technische Daten siehe Seite 240.
2) Deratingkurve siehe phoenixcontact.net/products

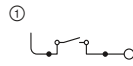

28 A, Messwandler-Trennklemme



Technische Daten¹⁾

Abmessungen	Breite	Länge	Höhe	
	6,2	71,1	47,7 (NS 35/7,5)	
Max. elektrische Daten	I _{max.} [A]	U _{max.} [V]	max. Ø [mm ²]	AWG (UL)
	28 ²⁾	500	0,14 - 6	26-10
Max. Brückenstrom	32 (FBS) / 24 (FBSR) [A]			
Bemessungsdaten	IEC	UL / CUL	CSA	Ex
Bemessungsspannung	500	600	600	-
Nennstrom / Querschnitt	28 ²⁾ / 4	25 / -	25 / -	-

Bestelldaten

Beschreibung	Farbe	Typ	Artikel-Nr.	VPE
Klemme	grau	UTME 4/1P	3057416	50

Zubehör¹⁾

Deckel, Breite 2,2 mm	grau	D-UTME 4/1P	3057429	10
-----------------------	------	-------------	---------	----

Ergänzendes Zubehör für Messwandler-Trennklemmen UTME 4/1P

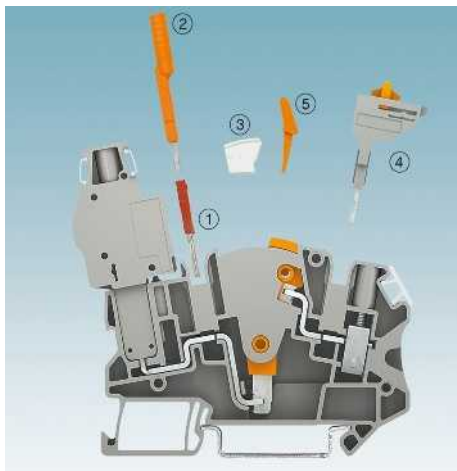

- Für einen Stromwandler-Messkreis werden lediglich zwei Messwandler-Trennklemmen UTME 4/1P benötigt
- Weniger Platzbedarf gegenüber einem Schaltungsaufbau mit Gleitstegklemmen
- ① Steckbrücke FBS... zum Querbrücken
- ② Prüfsteckeradapter PAI-4-FIX... mit 4-mm-Durchmesser
- ③ Schaltsperre S-ME 4
- ④ Schaltbrücke SB-ME...
- ⑤ Verbindungssteg C-ME 4/2

Bestelldaten

Beschreibung	Polzahl	Farbe	Typ	Artikel-Nr.	VPE
Prüfadapter, für Sicherheitsprüfstecker mit 4-mm-Durchmesser, verrastet im Brückenschacht	1	orange	PAI-4-FIX-5/6 OG	3035974	10
	1	gelb	PAI-4-FIX-5/6 YE	3035977	10
	1	grün	PAI-4-FIX-5/6 GN	3035978	10
	1	violett	PAI-4-FIX-5/6 VT	3035979	10
	1	schwarz	PAI-4-FIX-5/6 BK	3035980	10
	1	blau	PAI-4-FIX-5/6 BU	3035975	10
	1	rot	PAI-4-FIX-5/6 RD	3035976	10
	1	grau	PAI-4-FIX-5/6 GY	3035982	10
	1	braun	PAI-4-FIX-5/6 BN	3035981	10
Schaltsperre, steckbar		weiß	S-ME 4	3035758	10
Schaltbrücke, steckbar	2	grau/orange	SB-ME 2-6	3035755	10
	3	grau/orange	SB-ME 3-6	3035756	10
	4	grau/orange	SB-ME 4-6	3035757	10
Schalthebel, zum Betätigen von 2 Messwandler-Trennklemmen	2	orange	C-ME 4/2	3035759	10
	3	orange	C-ME 4/3	3035760	10

Reihenklempen - CLIPLINE complete

Steckbare Anschlusslösungen COMBI UT 4 mm²

Messwandler-Trennklemmen

Hinweise:

1) Weiteres Zubehör und technische Daten siehe Seite 240.

2) Deratingkurve siehe phoenixcontact.net/products

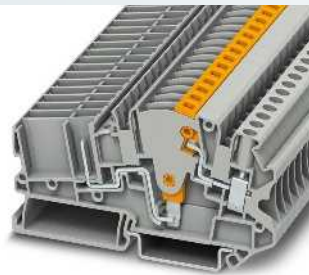
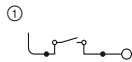

28 A, Stromwandler-Trennklemme

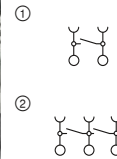

20 A, Stecker, mit integrierter Kurzschlussfunktion



Abmessungen	
	[mm]
Max. elektrische Daten	
Max. Brückenstrom	[A]
Bemessungsdaten	
Bemessungsspannung	[V]
Nennstrom / Querschnitt	[A] / [mm ²]
Anschlussvermögen	
1 Leiter	[mm ²]
2 Leiter flexibel mit TWIN-Aderendhülse	[mm ²]

Technische Daten ¹⁾				
Breite	Länge	Höhe		
6,2	86,5	49,5 (NS 35/7,5)		
I _{max.} [A]	U _{max.} [V]	max. Ø [mm ²]	AWG (UL)	
28	500	0,14 - 6	26-10	
32 (FBS) / 24 (FBSR)				
IEC	UL / CUL	CSA	Ex	
500	600	600	-	
28 ²⁾ / 4	25 / -	25 / -	-	
starr	flexibel	Aderendhülse ohne/m. Kunststoffhülse		
0,14 - 6	0,14 - 4	0,14 - 4	0,14 - 4	
-	-	-	0,5 - 2,5	

Technische Daten ¹⁾				
Breite	Länge	Höhe		
12,4	38,5	48,5		
I _{max.} [A]	U _{max.} [V]	max. Ø [mm ²]	AWG (UL)	
20	320	0,14 - 6	26-10	
-	-	-	-	
IEC	UL / CUL	CSA	Ex	
320	300	300	-	
20 / 4	25 / -	25 / -	-	
starr	flexibel	Aderendhülse ohne/m. Kunststoffhülse		
0,14 - 6	0,14 - 6	0,14 - 4	0,14 - 4	
-	-	-	0,5 - 1	

Beschreibung	Farbe
Klemme	grau
Stecker , mit integrierter Kurzschlussfunktion, 2-polig	grau
3-polig	grau

Bestelldaten			
Typ	Artikel-Nr.	VPE	
UTME 4-CT/1P	3057432	50	①

Bestelldaten			
Typ	Artikel-Nr.	VPE	
UPCT 4/2	3057461	10	①
UPCT 4/3	3057458	10	②

Deckel , Breite 2,2 mm	grau
-------------------------------	------

Zubehör ¹⁾			
Typ	Artikel-Nr.	VPE	
D-UTME 4-CT/1P	3057445	10	

Zubehör ¹⁾			
Typ	Artikel-Nr.	VPE	

Ergänzendes Zubehör für Messwandler-Trennklemmen UTME 4-CT/1P

⑥ Kodierset PC-CT 6...

Hinweise:

1) Mit dem Kodierset lassen sich jeweils 30 Stecker kodieren.

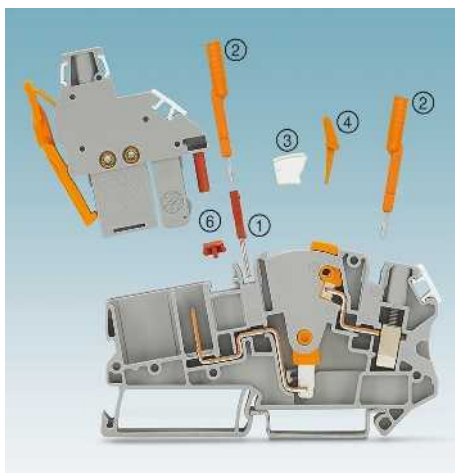

- Für einen Stromwandler-Messkreis werden lediglich zwei Messwandler-Trennklemmen UTME 4-CT/1P benötigt
- Weniger Platzbedarf gegenüber einem Schaltungsaufbau mit Gleitstegklemmen
- ① Steckbrücke FBS... zum Querbrücken
- ② Prüfsteckeradapter PAI-4-FIX... mit 4-mm-Durchmesser
- ③ Schaltsperre S-ME 4
- ④ Schaltbrücke SB-ME...
- ⑤ Verbindungssteg C-ME 4/2

Beschreibung	Polzahl	Farbe
Prüfadapter , für Sicherheitsprüfstecker mit 4-mm-Durchmesser, verrastet im Brückenschacht	1	orange
	1	gelb
	1	grün
	1	violett
	1	schwarz
	1	blau
	1	rot
	1	grau
	1	braun
Schaltsperre , steckbar		weiß
Schaltbrücke , steckbar	2	grau/orange
	3	grau/orange
	4	grau/orange
Schalthebel , zum Betätigen von 2 Messwandler-Trennklemmen	2	orange
	3	orange
Kodierset , für 2-poligen Stecker ¹⁾		rot

Bestelldaten			
Typ	Artikel-Nr.	VPE	
PAI-4-FIX-5/6 OG	3035974	10	
PAI-4-FIX-5/6 YE	3035977	10	
PAI-4-FIX-5/6 GN	3035978	10	
PAI-4-FIX-5/6 VT	3035979	10	
PAI-4-FIX-5/6 BK	3035980	10	
PAI-4-FIX-5/6 BU	3035975	10	
PAI-4-FIX-5/6 RD	3035976	10	
PAI-4-FIX-5/6 GY	3035982	10	
PAI-4-FIX-5/6 BN	3035981	10	
S-ME 4	3035758	10	
SB-ME 2-6	3035755	10	
SB-ME 3-6	3035756	10	
SB-ME 4-6	3035757	10	
C-ME 4/2	3035759	10	
C-ME 4/3	3035760	10	
PC-CT 6/2	3212308	1	

COMBI-Grundleisten für Leiterplattenanschluss

Hinweise:
 Weiteres Zubehör und technische Daten siehe Seite 314 oder phoenixcontact.net/products

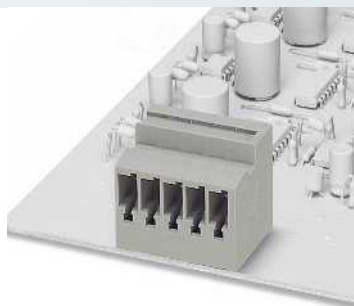

32 A, Grundleiste, Steckrichtung horizontal

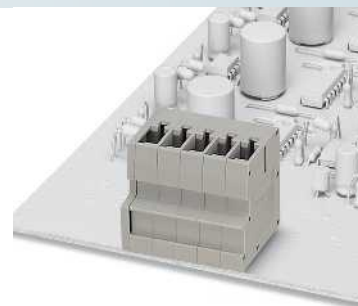

32 A, Grundleiste, Steckrichtung vertikal



Technische Daten				
Breite	Länge	Höhe		
12,4	-			
I _{max.} [A]	U _{max.} [V]	max. Ø [mm ²]	AWG (UL)	
32	800	-	-	
IEC	UL / CUL	CSA	Ex	
800	600	-	-	
32 / 4	20 / -	-	-	
4				
Allgemeine Daten				
Isolierstoff				
Brennbarkeitsklasse nach UL 94				
PA				
V0				



Technische Daten				
Breite	Länge	Höhe		
12,4	-			
I _{max.} [A]	U _{max.} [V]	max. Ø [mm ²]	AWG (UL)	
32	800	-	-	
IEC	UL / CUL	CSA	Ex	
800	600	-	-	
32 / 4	20 / -	-	-	
4				
Allgemeine Daten				
Isolierstoff				
Brennbarkeitsklasse nach UL 94				
PA				
V0				

Bestelldaten			
Typ	Artikel-Nr.	VPE	
ST 4-PCB/ 2-G-6,2	1980598	50	
ST 4-PCB/ 3-G-6,2	1980608	50	
ST 4-PCB/ 4-G-6,2	1980611	50	
ST 4-PCB/ 5-G-6,2	1980624	50	
ST 4-PCB/ 6-G-6,2	1980637	50	
ST 4-PCB/ 7-G-6,2	1980640	50	
ST 4-PCB/ 8-G-6,2	1980653	50	
ST 4-PCB/ 9-G-6,2	1980666	50	
ST 4-PCB/10-G-6,2	1980679	50	
ST 4-PCB/11-G-6,2	1980682	50	
ST 4-PCB/12-G-6,2	1980695	50	

Bestelldaten			
Typ	Artikel-Nr.	VPE	
ST 4-PCBV/ 2-G-6,2	1980705	50	
ST 4-PCBV/ 3-G-6,2	1980718	50	
ST 4-PCBV/ 4-G-6,2	1980721	50	
ST 4-PCBV/ 5-G-6,2	1980734	50	
ST 4-PCBV/ 6-G-6,2	1980747	50	
ST 4-PCBV/ 7-G-6,2	1980750	50	
ST 4-PCBV/ 8-G-6,2	1980763	50	
ST 4-PCBV/ 9-G-6,2	1980776	50	
ST 4-PCBV/10-G-6,2	1980789	50	
ST 4-PCBV/11-G-6,2	1980792	50	
ST 4-PCBV/12-G-6,2	1980802	50	

Beschreibung	Polzahl	Breite	Farbe
COMBI-Grundleiste	2	12,4 mm	grau
	3	18,9 mm	grau
	4	24,8 mm	grau
	5	31 mm	grau
	6	37,2 mm	grau
	7	43,4 mm	grau
	8	49,6 mm	grau
	9	55,8 mm	grau
	10	62 mm	grau
	11	68,2 mm	grau
	12	74,4 mm	grau
	COMBI-Grundleiste	2	12,4 mm
3		18,6 mm	grau
4		24,8 mm	grau
5		31 mm	grau
6		37,2 mm	grau
7		43,4 mm	grau
8		49,6 mm	grau
9		55,8 mm	grau
10		62 mm	grau
11		68,2 mm	grau
12		74,4 mm	grau

Reihenklempen - CLIPLINE complete

Steckbare Anschlusslösungen COMBI UT 4 mm²

Steckverbinder

- Direkter Anschluss von Strom- und Spannungswandler, z. B. an ein Schutzrelais für Mittelspannungs-Schaltanlagen
- Stecker UP 4...CT und BP 4...CT beinhalten ein Kurzschlusselement. Der angeschlossene Stromwandler wird beim Abziehen des Steckers voreilend kurzgeschlossen.

Hinweise:
 1) Weiteres Zubehör und technische Daten siehe Seite 240.

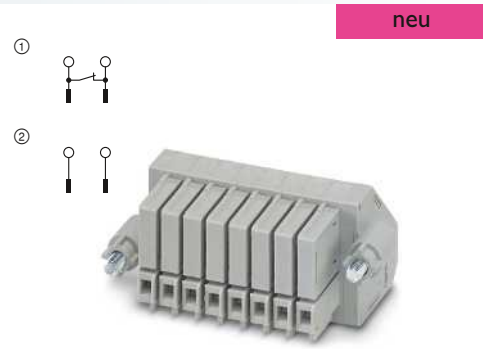
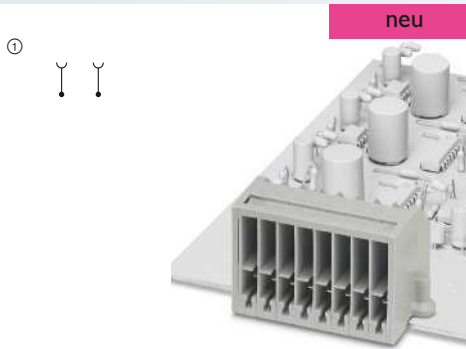

ERC

Technische Daten ¹⁾				
Breite	Länge	Höhe		
78	29,1	34,3		
I _{max.} [A]	U _{max.} [V]	max. Ø [mm ²]	AWG (UL)	
15	320	0,5 - 2,5	-	
IEC	UL / CUL	CSA	Ex	
320	-	-	-	
15	-	-	-	
2,5	-	-	-	
Querschnittsbereich	AWG			
20 - 14	-	-	-	
Anschlussvermögen		Aderendhülse ohne/m. Kunststoffhülse		
1 Leiter	[mm ²]	0,5 - 2,5	0,5 - 2,5	-
2 Leiter (gleichartig)	[mm ²]	-	-	-
Allgemeine Daten				
Abisolierlänge	[mm]	-		

ERC

Technische Daten ¹⁾				
Breite	Länge	Höhe		
86,7	56,4	34,3		
I _{max.} [A]	U _{max.} [V]	max. Ø [mm ²]	AWG (UL)	
15	320	0,14 - 6	-	
IEC	UL / CUL	CSA	Ex	
320	-	-	-	
15	-	-	-	
6	-	-	-	
Querschnittsbereich	AWG			
26 - 10	-	-	-	
Anschlussvermögen		Aderendhülse ohne/m. Kunststoffhülse		
1 Leiter	[mm ²]	0,14 - 6	0,14 - 6	0,25 - 4
2 Leiter (gleichartig)	[mm ²]	0,14 - 1,5	0,14 - 1,5	0,25 - 1,5
Allgemeine Daten				
Abisolierlänge	[mm]	8 - 9		

Bestelldaten		
Beschreibung	Polzahl	Farbe
Leiterplatten-Steckverbinder, mit Schraubflanschdeckeln	8	grau
	10	grau
Kurzschlussstecker, für vier Stromwandler	8	grau
Stecker, für vier Spannungswandler	8	grau
Kurzschlussstecker, für vier Stromwandler, Bolzenanschluss	10	grau
Stecker, für vier Spannungswandler, Bolzenanschluss	10	grau

Typ	Artikel-Nr.	VPE
FC 4-PCB/8	① 3208694	10
FC 4-PCB/10	① 3208736	10

Bestelldaten		
Beschreibung	Polzahl	Farbe
UP 4-4CT	8	grau
UP 4-4VT	8	grau
BP 4-5CT	10	grau
BP 4-5VT	10	grau

Typ	Artikel-Nr.	VPE
UP 4-4CT	① 3208720	10
UP 4-4VT	② 3208721	10
BP 4-5CT	① 3208733	10
BP 4-5VT	② 3208734	10

COMBI-Stecker

Hinweise:
1) Weiteres Zubehör und technische Daten siehe Seite 240.
2) Deratingkurve siehe phoenixcontact.net/products



32 A, Stecker, Anschluss rechtwinklig zur Steckrichtung

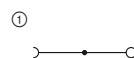

32 A, Stecker, Anschluss rechtwinklig zur Steckrichtung, selbstkonfektionierbar



Technische Daten ¹⁾				
Abmessungen	Breite	Länge	Höhe	Höhe gesteckt
	6,2 x Polzahl	22	48,5	32,2
Max. elektrische Daten	I _{max.} [A]	U _{max.} [V]	max. Ø [mm ²]	AWG (UL)
	32 ²⁾	800	0,14 - 6	26-10
	32 (FBS) / 24 (FBSR)			
Bemessungsdaten	IEC	UL / CUL	CSA	Ex
Bemessungsspannung	800	600	600	-
Nennstrom / Querschnitt	32 ²⁾ / 4	30 / -	30	-
Anschlussvermögen	starr	flexibel	Aderendhülse ohne/m. Kunststoffhülse	
2 Leiter flexibel mit TWIN-Aderendhülse	-	-	-	0,5 - 1



Technische Daten ¹⁾				
Abmessungen	Breite	Länge	Höhe	Höhe gesteckt
	6,2 x Polzahl	22	48,5	32,2
Max. elektrische Daten	I _{max.} [A]	U _{max.} [V]	max. Ø [mm ²]	AWG (UL)
	32 ²⁾	800	0,14 - 6	26-10
	32 (FBS) / 24 (FBSR)			
Bemessungsdaten	IEC	UL / CUL	CSA	Ex
Bemessungsspannung	800	600	600	-
Nennstrom / Querschnitt	32 ²⁾ / 4	30 / -	30	-
Anschlussvermögen	starr	flexibel	Aderendhülse ohne/m. Kunststoffhülse	
2 Leiter flexibel mit TWIN-Aderendhülse	-	-	-	0,5 - 1

Bestelldaten		
Typ	Artikel-Nr.	VPE
UPBV 4/ 1	3045800	50
UPBV 4/ 2	3045813	50
UPBV 4/ 3	3045826	50
UPBV 4/ 4	3045839	50
UPBV 4/ 5	3045842	50
UPBV 4/ 6	3045855	25
UPBV 4/ 7	3045868	25
UPBV 4/ 8	3045871	25
UPBV 4/ 9	3045884	25
UPBV 4/10	3045897	25
UPBV 4/11	3045907	10
UPBV 4/12	3045910	10
UPBV 4/13	3045923	10
UPBV 4/14	3045936	10
UPBV 4/15	3045949	10
UPBV 4/ 1 BU	3045266	50
UPBV 4/ 1 GNYE	3045279	50

Bestelldaten		
Typ	Artikel-Nr.	VPE
UPBV 4/ 1-L	3045716	50
UPBV 4/ 1-L BU	3045729	50
UPBV 4/ 1-L GNYE	3045732	50
UPBV 4/ 1-M	3045745	50
UPBV 4/ 1-M BU	3045758	50
UPBV 4/ 1-M GNYE	3045761	50
UPBV 4/ 1-R	3045774	50
UPBV 4/ 1-R BU	3045787	50
UPBV 4/ 1-R GNYE	3045790	50

Zubehör ¹⁾		
UPZ/ 2	3045554	50
UPR/ 2	3045567	50
UPRZ	3045570	50
DF-UPBV 2,5/ 4	3060432	50

Zubehör ¹⁾		
UPZ/ 2	3045554	50
UPR/ 2	3045567	50
UPRZ	3045570	50
DF-UPBV 2,5/ 4	3060432	50

Zugentlastung , für Stecker UPBV, 2-polig	schwarz
Verrastung , für Stecker UPBV, 2-polig	orange
Verrastung und Zugentlastung , für Stecker UPBV..., 2-polig	orange
Schraubflanschdeckel , für COMBI-Stecker UPBV 2,5 und UPBV 4	grau

Reihenklempen - CLIPLINE complete

Steckbare Anschlusslösungen COMBI UT 4 mm²

COMBI-Stecker

Hinweise:

1) Weiteres Zubehör und technische Daten siehe Seite 240.

2) Deratingkurve siehe phoenixcontact.net/products



32 A, Stecker, Anschluss in Steckrichtung

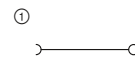

32 A, Stecker, Anschluss in Steckrichtung, selbstkonfektionierbar



Technische Daten ¹⁾				
Abmessungen	Breite	Länge	Höhe	Höhe gesteckt
[mm]	6,2 x Polzahl	21	41,2	24,8
Max. elektrische Daten	$I_{max.}$ [A]	$U_{max.}$ [V]	max. Ø [mm ²]	AWG (UL)
	32 ²⁾	800	0,2 - 6	26-10
Bemessungsdaten	IEC	UL / CUL	CSA	Ex
Bemessungsspannung [V]	800	600	600	-
Nennstrom / Querschnitt [A] / [mm ²]	32 ²⁾ / 4	30 / -	30	-
Querschnittsbereich AWG	24 - 10	-	-	-
Anschlussvermögen	starr	flexibel	Aderendhülse ohne/m. Kunststoffhülse	
1 Leiter [mm ²]	0,2 - 6	0,2 - 6	0,25 - 4	0,25 - 4
2 Leiter (gleichartig) [mm ²]	0,2 - 1,5	0,2 - 1,5	0,25 - 1,5	-
2 Leiter flexibel mit TWIN-Aderendhülse [mm ²]	-	-	-	0,5 - 1,5



Technische Daten ¹⁾				
Abmessungen	Breite	Länge	Höhe	Höhe gesteckt
[mm]	6,2 x Polzahl	21	41,2	24,8
Max. elektrische Daten	$I_{max.}$ [A]	$U_{max.}$ [V]	max. Ø [mm ²]	AWG (UL)
	32 ²⁾	800	0,2 - 6	26-10
Bemessungsdaten	IEC	UL / CUL	CSA	Ex
Bemessungsspannung [V]	800	600	600	-
Nennstrom / Querschnitt [A] / [mm ²]	32 ²⁾ / 4	30 / -	30	-
Querschnittsbereich AWG	24 - 10	-	-	-
Anschlussvermögen	starr	flexibel	Aderendhülse ohne/m. Kunststoffhülse	
1 Leiter [mm ²]	0,2 - 6	0,2 - 6	0,25 - 4	0,25 - 4
2 Leiter (gleichartig) [mm ²]	0,2 - 1,5	0,2 - 1,5	0,25 - 1,5	-
2 Leiter flexibel mit TWIN-Aderendhülse [mm ²]	-	-	-	0,5 - 1,5

Bestelldaten

Beschreibung	Polzahl	Breite	Farbe
Stecker	1	6,2 mm	grau
	2	12,4 mm	grau
	3	18,6 mm	grau
	4	24,8 mm	grau
	5	31 mm	grau
	6	37,2 mm	grau
	7	43,4 mm	grau
	8	49,6 mm	grau
	9	55,8 mm	grau
	10	62 mm	grau
	11	68,2 mm	grau
	12	74,4 mm	grau
	13	80,6 mm	grau
	14	86,8 mm	grau
	15	93 mm	grau
Stecker, linkes Element	1	6,2 mm	blau
	1	6,2 mm	grün-gelb
Stecker, mittleres Element	1	6,2 mm	grau
	1	6,2 mm	blau
Stecker, rechtes Element	1	6,2 mm	grün-gelb
	1	6,2 mm	grau
	1	6,2 mm	blau
	1	6,2 mm	grün-gelb

Typ	Artikel-Nr.	VPE
UP 4/ 1	3060115	50
UP 4/ 2	3060128	50
UP 4/ 3	3060131	50
UP 4/ 4	3060144	50
UP 4/ 5	3060157	50
UP 4/ 6	3060160	25
UP 4/ 7	3060173	25
UP 4/ 8	3060186	25
UP 4/ 9	3060199	25
UP 4/10	3060209	25
UP 4/11	3060212	10
UP 4/12	3060225	10
UP 4/13	3060238	10
UP 4/14	3060241	10
UP 4/15	3060254	10
UP 4/ 1 BU	3045282	50
UP 4/ 1 GNYE	3045295	50

Bestelldaten

Typ	Artikel-Nr.	VPE
UP 4/ 1-L	3060021	50
UP 4/ 1-L BU	3060034	50
UP 4/ 1-L GNYE	3060047	50
UP 4/ 1-M	3060050	50
UP 4/ 1-M BU	3060063	50
UP 4/ 1-M GNYE	3060076	50
UP 4/ 1-R	3060089	50
UP 4/ 1-R BU	3060092	50
UP 4/ 1-R GNYE	3060102	50

Zubehör¹⁾

Zugentlastung , für Stecker, 2-polig	schwarz
Verrastung , für Stecker, 1-polig	orange
2-polig	orange
Verrastung und Zugentlastung , für alle Stecker mit Leiterabgang oben, 2-polig	orange
Schraubflanschdeckel , für COMBI-Stecker UP 4	grau

Typ	Artikel-Nr.	VPE
PZ/2	3040627	50
PR	3040559	50
PR/2	3040630	50
PRZ	3040614	50
DF-UP 4	3060348	50

Zubehör¹⁾

Typ	Artikel-Nr.	VPE
PZ/2	3040627	50
PR	3040559	50
PR/2	3040630	50
PRZ	3040614	50
DF-UP 4	3060348	50

Reihenklemmen - CLIPLINE complete

Steckbare Anschlusslösungen COMBI UT 6 mm²

Allgemeine technische Daten für Schraubanschlussklemmen COMBI UT 6 mm²

Bemessungsdaten		IEC 61984			
Bemessungsquerschnitt	[mm ²]	6			
Querschnittsbereich	AWG	24 - 8			
Anschlussvermögen		starr	flexibel	Aderendhülse ohne/m. Kunststoffhülse	
1 Leiter	[mm ²]	0,2 - 10	0,2 - 10	0,25 - 6	0,25 - 6
2 Leiter (gleichartig)	[mm ²]	0,2 - 2,5	0,2 - 2,5	0,25 - 1,5	-
2 Leiter flexibel mit TWIN-Aderendhülse	[mm ²]	-	-	-	0,5 - 4
Allgemeine Daten					
Abisolierlänge	[mm]	10			
Isolierstoff		PA			
Brennbarkeitsklasse nach UL 94		V0			
Hinweis: Ergänzende oder abweichende Daten sind beim Artikel dokumentiert.					

Hinweise:



Neben dem Artikel finden Sie die elektrische Innenbeschaltung als Schaltbild. Freie Verbindungsstellen für Brückungen werden durch einen schwarzen Punkt dargestellt.

Die angegebenen technischen Daten und Zulassungen beziehen sich auf den ersten Artikel je Spalte. Angaben für die folgenden Artikel entnehmen Sie bitte phoenixcontact.net/products

¹⁾ Der Brückenstrom ist beim jeweiligen Artikel dokumentiert. Weitere Farben siehe Seite 340.

Systemzubehör für Schraubanschlussklemmen COMBI UT 6 mm²

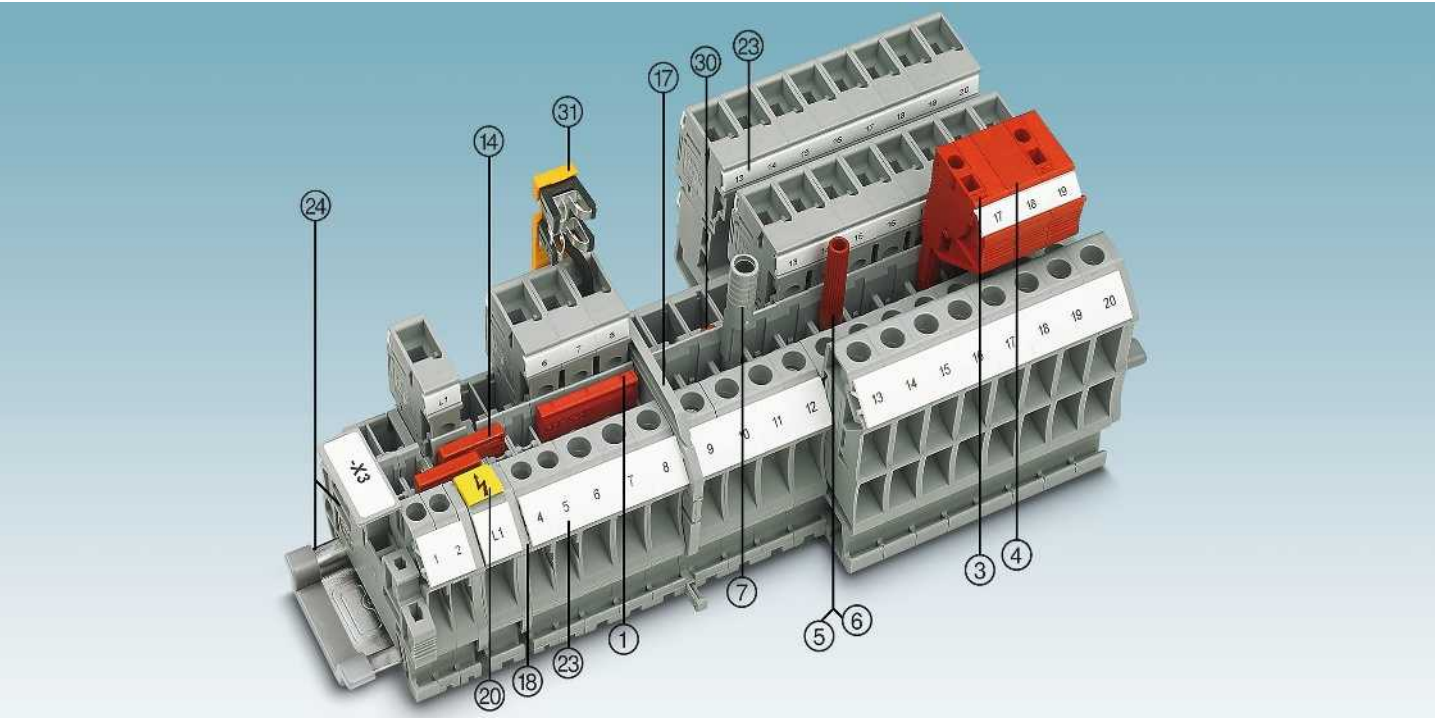

Beschreibung	Polzahl	Farbe	Typ	Artikel-Nr.	VPE	Typ	Artikel-Nr.	VPE
① Steckbrücke ¹⁾	2	rot	FBS 2-8	3030284	10	FBSR 2-8	3033808	10
	3	rot	FBS 3-8	3030297	10	FBSR 3-8	3001597	10
	4	rot	FBS 4-8	3030307	10	FBSR 4-8	3000585	10
	5	rot	FBS 5-8	3030310	10	FBSR 5-8	3033809	10
	10	rot	FBS 10-8	3030323	10	FBSR 10-8	3001599	10
	16	rot					FBSR 16-8	3033816
③ Anreih-Prüfstecker		rot	PS-8	3031005	10			
④ Distanzplatte, für PS ...		rot	DP PS-8	3036741	10			
⑤ Prüfstecker-Metalteil		silber	MPS-MT	0201744	10			
⑥ Isolierhülse, für Metalteil MPS		rot	MPS-IH RD	0201676	10			
⑦ Prüfadapter, 4-mm-Buchsenloch		grau	PAI-4-N GY	3032871	10			
⑧ Kodierprofil		rot	PC	3040588	50			
Schraubendreher			SZS 1,0X4,0 VDE	1205066	10			
⑭ Reduzierbrücke			RB ... siehe Seite 344.					
⑰ Abteilungstrennplatten / Decksegmente			ATP-... / DS-... siehe phoenixcontact.net/products					
⑲ Deckel			Beim Artikel dokumentiert.					
⑳ Warnschilder			WS ... siehe Seite 353.					
㉑ Beschriftung der Seitennut			Klemme: UC-TM 8, UCT-TM 8 oder ZB 8 Stecker: UC-TMF 8, UCT-TMF 8 oder ZBF 8. Siehe auch Katalog 5, Auswahltabellen ab Seite 100. Siehe Katalog 5.					
㉒ Tragschienen und Endhalter			Siehe ab Seite 312.					
㉓ Verrastung, Zugentlastung, Schirmung			Hinweis: Ergänzendes oder abweichendes Zubehör ist beim Artikel dokumentiert.					
Vollständiges Zubehör siehe phoenixcontact.net/products								

Durchgangs-, Mehrleiter- sowie Schutzleiterklemmen

Hinweise:
1) Weiteres Zubehör und technische Daten siehe Seite 250.
2) Deratingkurve siehe phoenixcontact.net/products
Schraubflansche siehe Seite 320.

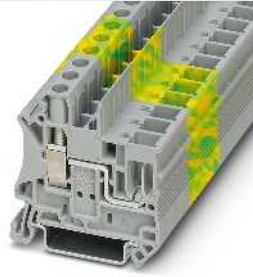
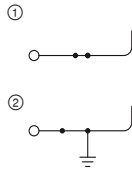

41 A, Durchgangsklemme

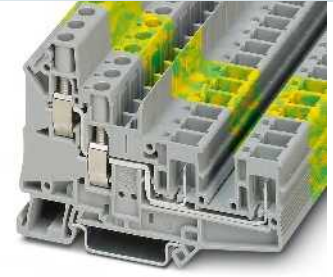
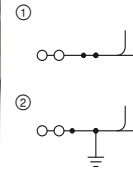

41 A, Durchgangsklemme, 4 Anschlüsse



Technische Daten ¹⁾				
Abmessungen	Breite	Länge	Höhe	
	8,2	49,1	47,5 (NS 35/7,5)	
Max. elektrische Daten	I_{max} [A]	U_{max} [V]	max. Ø [mm ²]	AWG (UL)
	41 ²⁾	1000	0,2 - 10	24-8
Max. Brückenstrom	41 (FBS) / 32 (FBSR)			
Bemessungsdaten	IEC	UL / CUL	CSA	Ex
Bemessungsspannung	1000	600	600	-
Nennstrom / Querschnitt	41 ²⁾ / 6	40 / -	50 / -	-

Bestelldaten			
Typ	Artikel-Nr.	VPE	
UT 6/1P	3060539	50	
UT 6/1P BU	3060542	50	
UT 6/1P-PE	3060555	50	

Zubehör ¹⁾		
D-UT 2,5/1P	3047154	50



Technische Daten ¹⁾				
Abmessungen	Breite	Länge	Höhe	
	8,2	86,5	60 (NS 35/7,5)	
Max. elektrische Daten	I_{max} [A]	U_{max} [V]	max. Ø [mm ²]	AWG (UL)
	41	1000	0,2 - 10	24-8
Max. Brückenstrom	41 (FBS) / 32 (FBSR)			
Bemessungsdaten	IEC	UL / CUL	CSA	Ex
Bemessungsspannung	1000	600	600	-
Nennstrom / Querschnitt	41 ²⁾ / 6	40 / -	50	-

Bestelldaten			
Typ	Artikel-Nr.	VPE	
UT 6-QUATTRO/2P	3060568	50	
UT 6-QUATTRO/2P BU	3060571	50	
UT 6-QUATTRO/2P-PE	3060584	50	

Zubehör ¹⁾		
D-UT 6-QUATTRO/2P	3060607	50

COMBI-Stecker



- Auch bei den Steckern steht, wie bei den Grundklempen, für jede Anwendung die richtige Anschlussstechnik zur Verfügung
- Umfangreiches, optional anrastbares Zubehör verfügbar
- Praxisgerechte Kodiermöglichkeit
- Großflächige Beschriftungsmöglichkeit
- Die Schraubstecker sind mit Klempen COMBI aller Anschlussstechniken kombinierbar und in zwei Varianten erhältlich

Stecker UP ...

- Betätigung der Schraube von der Seite
- Leiteranschluss von oben
- Diese Steckerbauform ermöglicht die platzsparende Potenzialverteilung durch den Einsatz von Vierleiterklempen mit zwei Steckplätzen

Hinweise:
1) Weiteres Zubehör und technische Daten siehe Seite 250.
2) Deratingkurve siehe phoenixcontact.net/products

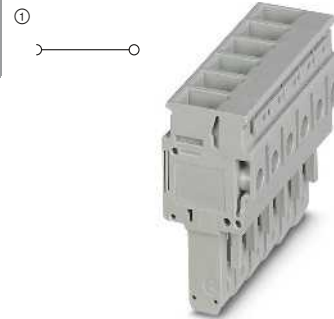

41 A, Stecker, Anschluss in Steckrichtung



Technische Daten¹⁾

Abmessungen	[mm]						
Breite	8,2 x Polzahl	Länge	21	Höhe	42,7	Höhe gesteckt	26
Max. elektrische Daten	I_{max} [A]	U_{max} [V]	max. Ø [mm ²]	AWG (UL)			
41 ²⁾	1000	0,2 - 10	24-8				
IEC	UL / CUL	CSA	Ex				
Bemessungsdaten	Bemessungsspannung [V]	1000	600	600	-		
Nennstrom / Querschnitt [A] / [mm ²]	41 ²⁾ / 6	40	50	-			
Anschlussvermögen	starr	flexibel	Aderendhülse ohne/m. Kunststoffhülse				
1 Leiter [mm ²]	0,2 - 6	0,2 - 10	0,25 - 6	0,25 - 6			

Beschreibung	Polzahl	Breite	Farbe
Stecker	1	8,2 mm	grau
	2	16,4 mm	grau
	3	24,6 mm	grau
	4	32,8 mm	grau
	5	41 mm	grau
	6	49,2 mm	grau
	7	57,4 mm	grau
	8	65,6 mm	grau
	9	73,8 mm	grau
	10	82 mm	grau
1	8,2 mm	blau	
	8,2 mm	grün-gelb	

Zugentlastung , für Stecker, 2-polig	schwarz
Verrastung , für Stecker, 1-polig	orange
2-polig	orange
Verrastung und Zugentlastung , für alle Stecker mit Leiterabgang oben, 2-polig	orange
Schraubflanschdeckel , für UP 6 COMBI-Stecker	grau

Bestelldaten

Typ	Artikel-Nr.	VPE
UP 6/ 1	3060610	50
UP 6/ 2	3060623	50
UP 6/ 3	3060636	50
UP 6/ 4	3060649	25
UP 6/ 5	3060652	25
UP 6/ 6	3060665	25
UP 6/ 7	3060678	25
UP 6/ 8	3060681	25
UP 6/ 9	3060694	25
UP 6/10	3060704	25
UP 6/ 1 BU	3060717	50
UP 6/ 1 GNYE	3060720	50

Zubehör¹⁾

PZ/2	3040627	50
PR	3040559	50
PR/2	3040630	50
PRZ	3040614	50
DF-UP 6	3060856	50

Selbstkonfektionierbare
COMBI-Stecker

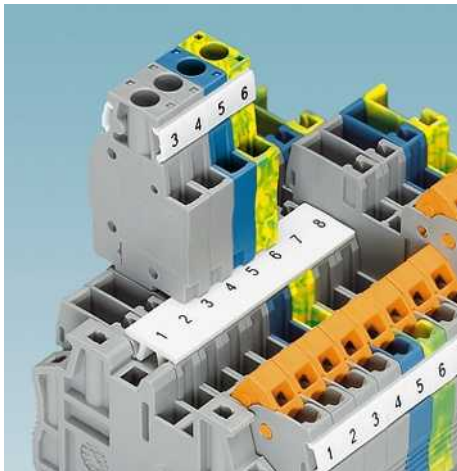

- Mit den selbstkonfektionierbaren Steckern COMBI ist für jede Aufgabenstellung eine Lösung vorhanden, die vom Anwender selbst realisiert werden kann
- Die Stecker werden hierbei direkt vor Ort anwendungsgerecht aus einpoligen Steckerelementen zusammengerastet
- Die Schraubstecker sind mit Klemmen COMBI aller Anschlussstechniken kombinierbar und in zwei Varianten erhältlich
- Der Stecker wird hierbei direkt vor Ort anwendungsgerecht aus einpoligen Steckerelementen zusammengerastet, eine beispielhafte Zusammenstellung ist unten dargestellt

- ① DF-UP 6
- ② UP 6/1-L
- ③ UP 6/1-M und UP 6/1-M BU
- ④ UP 6/1-R GNYE

Hinweise:

- 1) Weiteres Zubehör und technische Daten siehe Seite 250.
- 2) Deratingkurve siehe phoenixcontact.net/products

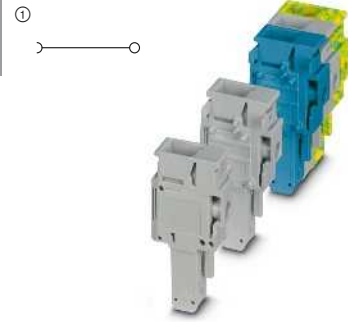

41 A, Stecker, Anschluss in Steckrichtung, selbstkonfektionierbar



Technische Daten¹⁾

Abmessungen	Breite	Länge	Höhe	Höhe gesteckt
	8,2 x Polzahl	21	42,7	26
Max. elektrische Daten	I_{max} [A]	U_{max} [V]	max. Ø [mm ²]	AWG (UL)
	41 ²⁾	1000	0,2 - 10	24-8
Bemessungsdaten	IEC	UL / CUL	CSA	Ex
Bemessungsspannung	[V]	1000	600	-
Nennstrom / Querschnitt	[A] / [mm ²]	41 ²⁾ / 6	40	50
Anschlussvermögen		starr	flexibel	Aderendhülse ohne/m. Kunststoffhülse
1 Leiter	[mm ²]	0,2 - 6	0,2 - 10	0,25 - 6 0,25 - 6

Beschreibung	Polzahl	Farbe
Stecker, linkes Element	1	grau
	1	blau
	1	grün-gelb
Stecker, mittleres Element	1	grau
	1	blau
	1	grün-gelb
Stecker, rechtes Element	1	grau
	1	blau
	1	grün-gelb

Bestelldaten

Typ	Artikel-Nr.	VPE
UP 6/ 1-L	① 3060733	50
UP 6/ 1-L BU	① 3060746	50
UP 6/ 1-L GNYE	① 3060759	50
UP 6/ 1-M	① 3060762	50
UP 6/ 1-M BU	① 3060775	50
UP 6/ 1-M GNYE	① 3060788	50
UP 6/ 1-R	① 3060791	50
UP 6/ 1-R BU	① 3060801	50
UP 6/ 1-R GNYE	① 3060814	50

Zugentlastung, für Stecker, 2-polig	schwarz
Verrastung, für Stecker, 1-polig	orange
2-polig	orange
Verrastung und Zugentlastung, für alle Stecker mit Leiterabgang oben, 2-polig	orange
Schraubflanschdeckel, für UP 6 COMBI-Stecker	grau

Zubehör¹⁾

PZ/2	3040627	50
PR	3040559	50
PR/2	3040630	50
PRZ	3040614	50
DF-UP 6	3060856	50

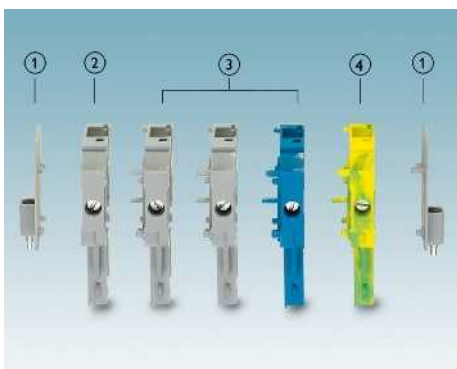

Reihenklempen - CLIPLINE complete

Steckbare Anschlusslösungen COMBI PT 1,5 mm²

Allgemeine technische Daten für Push-in-Anschlussklemmen COMBI PT 1,5 mm²

Bemessungsdaten		IEC 61984			
Bemessungsquerschnitt	[mm ²]	1,5			
Querschnittsbereich	AWG	26 - 14			
Anschlussvermögen		starr	flexibel	Aderendhülse ohne/m. Kunststoffhülse	
1 Leiter	[mm ²]	0,14 - 1,5	0,14 - 1,5	0,14 - 1,5	0,14 - 1
2 Leiter flexibel mit TWIN-Aderendhülse	[mm ²]	-	-	-	-
Anschlussquerschnitte direkt steckbar	[mm ²]	0,25 - 1,5	-	0,34 - 1,5	0,34 - 1
Allgemeine Daten					
Abisolierlänge	[mm]	8 - 10			
Isolierstoff		PA			
Brennbarkeitsklasse nach UL 94		V0			
Hinweis: Ergänzende oder abweichende Daten sind beim Artikel dokumentiert.					

Hinweise:



Neben dem Artikel finden Sie die elektrische Innenbeschriftung als Schaltbild. Freie Verbindungsstellen für Brückungen werden durch einen schwarzen Punkt dargestellt.

Die angegebenen technischen Daten und Zulassungen beziehen sich auf den ersten Artikel je Spalte. Angaben für die folgenden Artikel entnehmen Sie bitte phoenixcontact.net/products

¹⁾ Der Brückenstrom ist beim jeweiligen Artikel dokumentiert. Weitere Farben siehe Seite 340.

Systemzubehör für Push-in-Anschlussklemmen COMBI PT 1,5 mm²

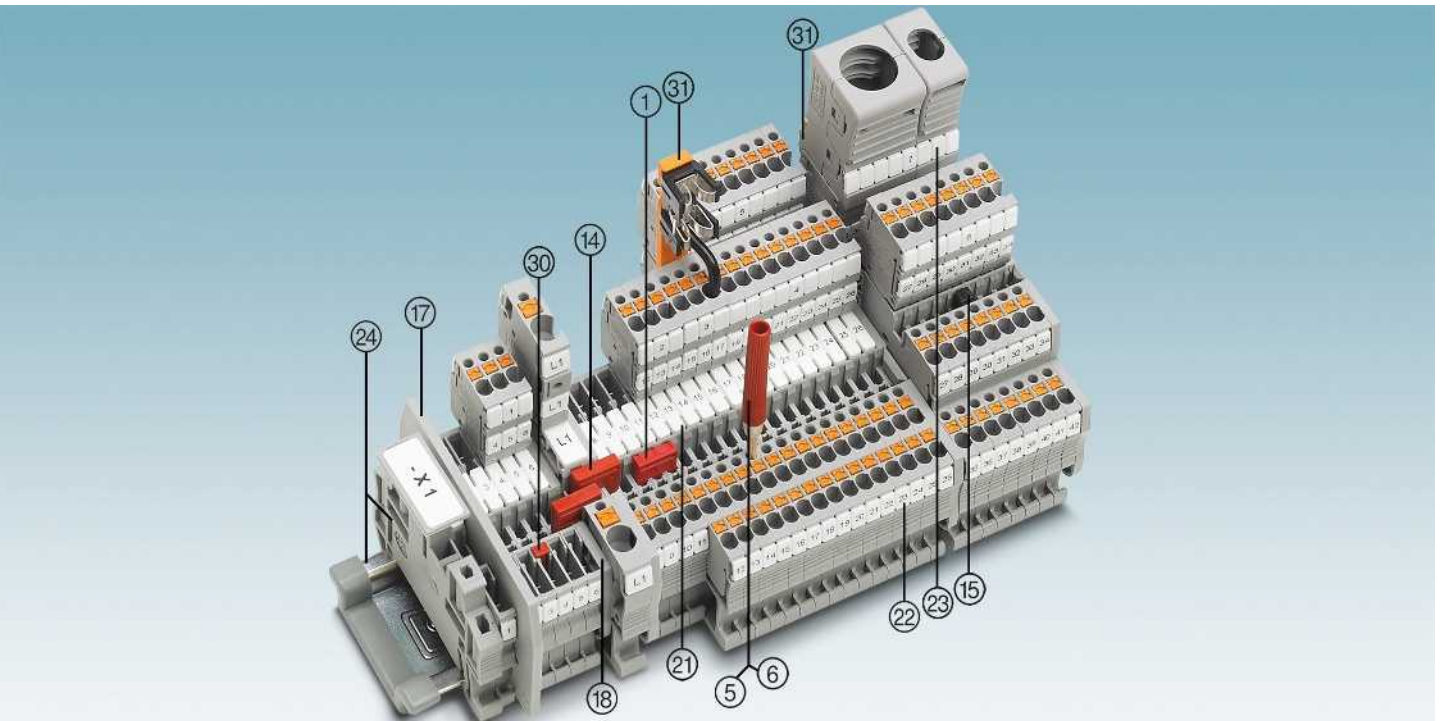

Beschreibung	Polzahl	Farbe	Typ	Artikel-Nr.	VPE	Typ	Artikel-Nr.	VPE
① Steckbrücke ¹⁾	2	rot	FBS 2-3,5	3213014	50			
	3	rot	FBS 3-3,5	3213027	50			
	4	rot	FBS 4-3,5	3213030	50			
	5	rot	FBS 5-3,5	3213043	50			
	10	rot	FBS 10-3,5	3213056	50			
⑤ Prüfstecker-Metalteil	20	rot	FBS 20-3,5	3213069	50			
		silber	MPS-MT	0201744	10			
⑥ Isolierhülse, für Metallteil MPS		rot	MPS-IH RD	0201676	10			
③ Kodierprofil		rot	PC	3040588	50			
Schraubendreher			SZF 0-0,4X2,5	1204504	10			
⑭ Reduzierbrücke			RB ... siehe Seite 344.					
⑮ Vertikale Potenzialbrücke			FBS 1,5/S-PV ... siehe Seite 341.					
⑰ Abteilungsstrennplatten / Decksegmente			ATP-... / DS-... siehe phoenixcontact.net/products					
⑱ Deckel			Beim Artikel dokumentiert.					
⑲ Beschriftung der Mittelnut			UCT-TM 3,5 oder ZB 3,5. Siehe auch Katalog 5, Auswahltabellen ab Seite 100.					
⑳ Beschriftung der Mittel- und Seitennut			UCT-TMF 3,5 oder ZBF 3,5. Siehe auch Katalog 5, Auswahltabellen ab Seite 100.					
㉑ Beschriftung der Seitennut			UCT-TMF 3,5 oder ZBF 3,5. Siehe auch Katalog 5, Auswahltabellen ab Seite 100.					
㉒ Tragschienen und Endhalter			Siehe Katalog 5.					
㉓ Verrastung, Zugentlastung, Schirmung			Siehe ab Seite 312.					
Vollständiges Zubehör siehe phoenixcontact.net/products			Hinweis: Ergänzendes oder abweichendes Zubehör ist beim Artikel dokumentiert.					

Durchgangs-, Mehrleiter- und Mehrstockklemmen sowie Schutzleiterklemmen

Hinweise:
 1) Weiteres Zubehör und technische Daten siehe Seite 254.
 2) Deratingkurve siehe phoenixcontact.net/products

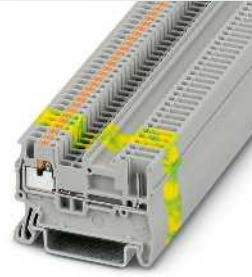
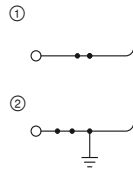

17,5 A, Durchgangsklemme

UL ENEC EAC CE ClassNK

Technische Daten ¹⁾				
Abmessungen	Breite	Länge	Höhe	
	3,5	46	32 (NS 35/7,5)	
Max. elektrische Daten	$I_{max.}$ [A]	$U_{max.}$ [V]	max. Ø [mm ²]	AWG (UL)
	17,5 ²⁾	500	0,14 - 1,5	26-14
	17,5			
Bemessungsdaten	IEC	UL / CUL	CSA	Ex
Max. Brückenstrom	[A]	500	600	-
Bemessungsspannung	[V]	17,5 ²⁾ / 1,5	15 / -	-
Nennstrom / Querschnitt	[A] / [mm ²]			

Bestelldaten			
Typ	Artikel-Nr.	VPE	
PT 1,5/S/1P	① 3208582	50	
PT 1,5/S/1P BU	① 3208595	50	
PT 1,5/S/1P-PE	② 3212332	50	

Zubehör ¹⁾			
D-PT 1,5/S	3208142	50	

Max. Brückenstrom	[A]	17,5
Bemessungsspannung	[V]	500
Nennstrom / Querschnitt	[A] / [mm ²]	17,5 ²⁾ / 1,5

Beschreibung	Farbe
Klemme	grau
	blau
Schutzleiterklemme	grün-gelb

Deckel, Breite 2,2 mm	grau
-----------------------	------

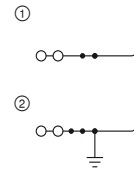

17,5 A, Durchgangsklemme, 3 Anschlüsse

UL ENEC EAC CE ClassNK

Technische Daten ¹⁾				
Abmessungen	Breite	Länge	Höhe	
	3,5	55	32 (NS 35/7,5)	
Max. elektrische Daten	$I_{max.}$ [A]	$U_{max.}$ [V]	max. Ø [mm ²]	AWG (UL)
	17,5	500	0,14 - 1,5	26-14
	17,5			
Bemessungsdaten	IEC	UL / CUL	CSA	Ex
Max. Brückenstrom	[A]	500	600	-
Bemessungsspannung	[V]	17,5 ²⁾ / 1,5	15 / -	-
Nennstrom / Querschnitt	[A] / [mm ²]			

Bestelldaten			
Typ	Artikel-Nr.	VPE	
PT 1,5/S-TWIN/1P	① 3212358	50	
PT 1,5/S-TWIN/1P BU	① 3212361	50	
PT 1,5/S-TWIN/1P-PE	② 3212374	50	

Zubehör ¹⁾			
D-PT 1,5/S-TWIN	3208184	50	

Durchgangs-, Mehrleiter- und Mehrstockklemmen sowie Schutzleiterklemmen

Hinweise:
 1) Weiteres Zubehör und technische Daten siehe Seite 254.
 2) Deratingkurve siehe phoenixcontact.net/products

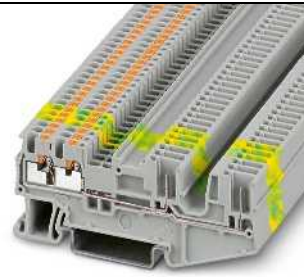
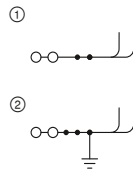

17,5 A, Durchgangsklemme, 4 Anschlüsse

UL ENEC EAC CE ClassNK

Technische Daten ¹⁾				
Abmessungen	Breite	Länge	Höhe	
	3,5	78,5	32 (NS 35/7,5)	
Max. elektrische Daten	$I_{max.}$ [A]	$U_{max.}$ [V]	max. Ø [mm ²]	AWG (UL)
	17,5	500	0,14 - 1,5	26-14
	17,5			
Bemessungsdaten	IEC	UL / CUL	CSA	Ex
Max. Brückenstrom	[A]	500	600	-
Bemessungsspannung	[V]	17,5 / 1,5	15 / -	-
Nennstrom / Querschnitt	[A] / [mm ²]			

Bestelldaten			
Typ	Artikel-Nr.	VPE	
PT 1,5/S-QUATTRO/2P	① 3212390	50	
PT 1,5/S-QUATTRO/2P BU	① 3212400	50	
PT 1,5/S-QUATTRO/2P-PE	② 3212413	50	

Zubehör ¹⁾			
D-PT 1,5/S-QUATTRO/2P	3212426	50	

Max. Brückenstrom	[A]	17,5
Bemessungsspannung	[V]	500
Nennstrom / Querschnitt	[A] / [mm ²]	17,5 / 1,5

Beschreibung	Farbe
Klemme	grau
	blau
mit Potenzialverbindung	grau
Schutzleiterklemme	grün-gelb

Deckel, Breite 2,2 mm	grau
-----------------------	------

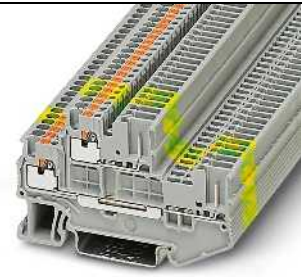
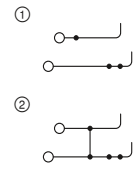

16 A, Doppelstockklemme

UL ENEC EAC CE ClassNK

Technische Daten ¹⁾				
Abmessungen	Breite	Länge	Höhe	
	3,5	69,3	42,6 (NS 35/7,5)	
Max. elektrische Daten	$I_{max.}$ [A]	$U_{max.}$ [V]	max. Ø [mm ²]	AWG (UL)
	16 ²⁾	500	0,14 - 1,5	26-14
	17,5			
Bemessungsdaten	IEC	UL / CUL	CSA	Ex
Max. Brückenstrom	[A]	500	600	-
Bemessungsspannung	[V]	16 ²⁾ / 1,5	15 / -	-
Nennstrom / Querschnitt	[A] / [mm ²]			

Bestelldaten			
Typ	Artikel-Nr.	VPE	
PTTB 1,5/S/2P	① 3212439	50	
PTTB 1,5/S/2P BU	① 3212442	50	
PTTB 1,5/S/2P-PV	② 3212468	50	
PTTB 1,5/S/2P-PE	③ 3212455	50	

Zubehör ¹⁾			
D-PTTB 1,5/S/2P	3212471	50	

Reihenklempen - CLIPLINE complete

Steckbare Anschlusslösungen COMBI PT 1,5 mm²

Mini Durchgangs- und Schutzleiterklemmen

Hinweise:

- 1) Weiteres Zubehör und technische Daten siehe Seite 254.
2) Deratingkurve siehe phoenixcontact.net/products

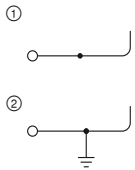

17,5 A, Mini-Durchgangsklemme



Technische Daten¹⁾

Abmessungen	Breite	Länge	Höhe
[mm]	3,5	33,55	28,1 (NS 15)
Max. elektrische Daten	$I_{max.}$ [A]	$U_{max.}$ [V]	max. Ø [mm ²] AWG (UL)
	17,5 ²⁾	500	0,14 - 1,5 26-14
Max. Brückenstrom	[A]		
	17,5		
Bemessungsdaten	IEC	UL / CUL	CSA Ex
Bemessungsspannung	[V]	500	600
Nennstrom / Querschnitt	[A] / [mm ²]	17,5 ²⁾ / 1,5	15 / -

Bestelldaten

Beschreibung	Farbe	Typ	Artikel-Nr.	VPE
Klemme	grau	MPT 1,5/S/1P	① 3248115	50
	blau	MPT 1,5/S/1P BU	① 3248116	50
Schutzleiterklemme	grün-gelb	MPT 1,5/S/1P-PE	② 3248117	50

Zubehör¹⁾

Deckel, Breite 2,2 mm	Farbe	D-MPT 1,5/S	Artikel-Nr.	VPE
	grau		3248120	50

Durchgangs-, Mehrleiter- und Mehrstockklemmen sowie Schutzleiterklemmen

Hinweise:

- 1) Weiteres Zubehör und technische Daten siehe Seite 254.
2) Deratingkurve siehe phoenixcontact.net/products

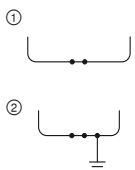

17,5 A, Durchgangsklemme



Technische Daten¹⁾

Abmessungen	Breite	Länge	Höhe
[mm]	3,5	45,8	32 (NS 35/7,5)
Max. elektrische Daten	$I_{max.}$ [A]	$U_{max.}$ [V]	max. Ø [mm ²] AWG (UL)
	17,5 ²⁾	500	0,14 - 1,5 -
Max. Brückenstrom	[A]		
	17,5		
Bemessungsdaten	IEC	UL / CUL	CSA Ex
Bemessungsspannung	[V]	500	600
Nennstrom / Querschnitt	[A] / [mm ²]	17,5 ²⁾ / 1,5	15 / -

Bestelldaten

Beschreibung	Farbe	Typ	Artikel-Nr.	VPE
Klemme	grau	PT 1,5/S/2P	① 3213784	50
	blau	PT 1,5/S/2P BU	① 3213797	50
mit Potenzialverbindung	grau			
Schutzleiterklemme	grün-gelb	PT 1,5/S/2P-PE	② 3213810	50

Zubehör¹⁾

Deckel, Breite 2,2 mm	Farbe	D-PT 1,5/S	Artikel-Nr.	VPE
	grau		3208142	50

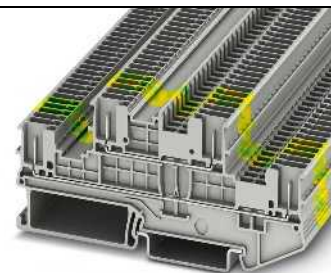
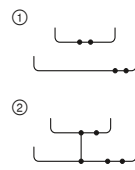

16 A, Doppelstockklemme



Technische Daten¹⁾

Abmessungen	Breite	Länge	Höhe
[mm]	3,5	93,9	42,6 (NS 35/7,5)
Max. elektrische Daten	$I_{max.}$ [A]	$U_{max.}$ [V]	max. Ø [mm ²] AWG (UL)
	16 ²⁾	500	0,14 - 1,5 -
Max. Brückenstrom	[A]		
	17,5		
Bemessungsdaten	IEC	UL / CUL	CSA Ex
Bemessungsspannung	[V]	500	600
Nennstrom / Querschnitt	[A] / [mm ²]	16 ²⁾ / 1,5	15 / -

Bestelldaten

Beschreibung	Farbe	Typ	Artikel-Nr.	VPE
Klemme	grau	PTTB 1,5/S/4P	① 3213865	50
	blau	PTTB 1,5/S/4P BU	① 3213878	50
	grün-gelb	PTTB 1,5/S/4P-PV	② 3213852	50
Schutzleiterklemme	grün-gelb	PTTB 1,5/S/4P-PE	③ 3213881	50

Zubehör¹⁾

Deckel, Breite 2,2 mm	Farbe	D-PTTB 1,5/S/4P	Artikel-Nr.	VPE
	grau		3213894	50

Reihenklemmen in Pultbauform

Hinweise:
 1) Weiteres Zubehör und technische Daten siehe Seite 254.
 2) Deratingkurve siehe phoenixcontact.net/products

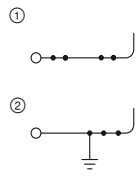

17,5 A, Durchgangsklemme



Technische Daten ¹⁾				
Abmessungen	Breite	Länge	Höhe	
	3,5	50,7	38,5 (NS 35/7,5)	
Max. elektrische Daten	$I_{max.}$ [A]	$U_{max.}$ [V]	max. Ø [mm ²]	AWG (UL)
	17,5	500	0,14 - 1,5	26-14
Max. Brückenstrom	[A]	17,5		
Bemessungsdaten	IEC	UL / CUL	CSA	Ex
Bemessungsspannung	[V]	500	600	-
Nennstrom / Querschnitt	[A] / [mm ²]	17,5 ²⁾ / 1,5	15 / -	15 / -

Bestelldaten			
Typ	Artikel-Nr.	VPE	
PTS 1,5/S/1P	① 3214453	50	
PTS 1,5/S/1P BU	① 3214466	50	
PTS 1,5/S/1P-PE	② 3214479	50	

Zubehör ¹⁾			
D-PTS 1,5/S	Artikel-Nr.	VPE	
D-PTS 1,5/S	3214576	50	

Abmessungen	[mm]	
Max. elektrische Daten		
Max. Brückenstrom	[A]	17,5
Bemessungsdaten		
Bemessungsspannung	[V]	500
Nennstrom / Querschnitt	[A] / [mm ²]	17,5 ²⁾ / 1,5
Beschreibung	Farbe	
Klemme	grau	
Schutzleiterklemme	grün-gelb	
Deckel, Breite 2,2 mm	grau	

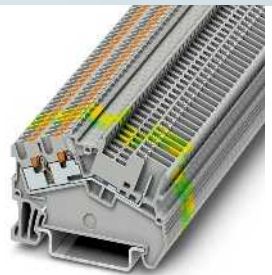
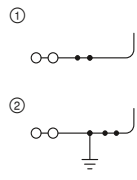

17,5 A, Durchgangsklemme, 3 Anschlüsse



Technische Daten ¹⁾				
Abmessungen	Breite	Länge	Höhe	
	3,5	50,7	38,5 (NS 35/7,5)	
Max. elektrische Daten	$I_{max.}$ [A]	$U_{max.}$ [V]	max. Ø [mm ²]	AWG (UL)
	17,5	500	0,14 - 1,5	26-14
Max. Brückenstrom	[A]	17,5		
Bemessungsdaten	IEC	UL / CUL	CSA	Ex
Bemessungsspannung	[V]	500	600	-
Nennstrom / Querschnitt	[A] / [mm ²]	17,5 ²⁾ / 1,5	15 / -	15 / -

Bestelldaten			
Typ	Artikel-Nr.	VPE	
PTS 1,5/S-TWIN/1P	① 3214709	50	
PTS 1,5/S-TWIN/1P BU	① 3214712	50	
PTS 1,5/S-TWIN/1P-PE	② 3214725	50	

Zubehör ¹⁾			
D-PTS 1,5/S	Artikel-Nr.	VPE	
D-PTS 1,5/S	3214576	50	

Reihenklemmen in Pultbauform

Hinweise:
 1) Weiteres Zubehör und technische Daten siehe Seite 254.
 2) Deratingkurve siehe phoenixcontact.net/products

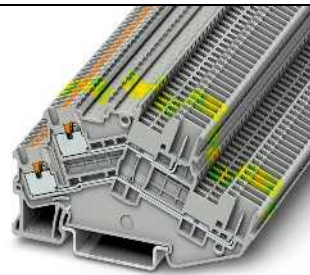
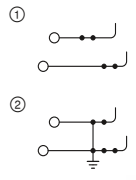

16 A, Doppelstockklemme



Technische Daten ¹⁾				
Abmessungen	Breite	Länge	Höhe	
	3,5	78	55 (NS 35/7,5)	
Max. elektrische Daten	$I_{max.}$ [A]	$U_{max.}$ [V]	max. Ø [mm ²]	AWG (UL)
	16	500	0,14 - 1,5	26-14
Max. Brückenstrom	[A]	17,5		
Bemessungsdaten	IEC	UL / CUL	CSA	Ex
Bemessungsspannung	[V]	500	600	-
Nennstrom / Querschnitt	[A] / [mm ²]	16 ²⁾ / 1,5	15 / -	15 / -

Bestelldaten			
Typ	Artikel-Nr.	VPE	
PTTBS 1,5/S/2P	① 3214495	50	
PTTBS 1,5/S/2P BU	① 3214505	50	
PTTBS 1,5/S/2P-PE	② 3214518	50	

Zubehör ¹⁾			
D-PTTBS 1,5/S/2P	Artikel-Nr.	VPE	
D-PTTBS 1,5/S/2P	3214534	50	

Abmessungen	[mm]	
Max. elektrische Daten		
Max. Brückenstrom	[A]	17,5
Bemessungsdaten		
Bemessungsspannung	[V]	500
Nennstrom / Querschnitt	[A] / [mm ²]	16 ²⁾ / 1,5
Beschreibung	Farbe	
Klemme	grau	
	blau	
	grau	
Schutzleiterklemme	grün-gelb	
Deckel, Breite 2,2 mm	grau	

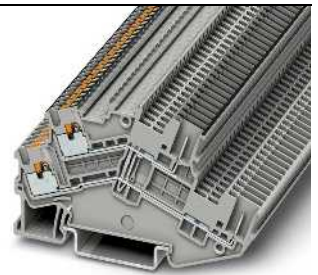
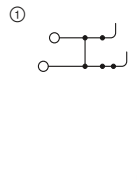

16 A, Doppelstockklemme mit Potenzialverbindung



Technische Daten ¹⁾				
Abmessungen	Breite	Länge	Höhe	
	3,5	78	55 (NS 35/7,5)	
Max. elektrische Daten	$I_{max.}$ [A]	$U_{max.}$ [V]	max. Ø [mm ²]	AWG (UL)
	16	500	0,14 - 1,5	26-14
Max. Brückenstrom	[A]	17,5		
Bemessungsdaten	IEC	UL / CUL	CSA	Ex
Bemessungsspannung	[V]	500	600	-
Nennstrom / Querschnitt	[A] / [mm ²]	16 ²⁾ / 1,5	15 / -	15 / -

Bestelldaten			
Typ	Artikel-Nr.	VPE	
PTTBS 1,5/S/2P-PV	① 3214521	50	

Zubehör ¹⁾			
D-PTTBS 1,5/S/2P	Artikel-Nr.	VPE	
D-PTTBS 1,5/S/2P	3214534	50	

Reihenklemmen - CLIPLINE complete

Steckbare Anschlusslösungen COMBI PT 1,5 mm²

Kupplungen

Hinweise:

1) Weiteres Zubehör und technische Daten siehe Seite 254.

2) Deratingkurve siehe phoenixcontact.net/products



17,5 A, Kupplung

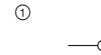

17,5 A, Kupplung, selbstkonfektionierbar



Technische Daten¹⁾

Abmessungen	Breite	Länge	Höhe
[mm]	3,5 x Polzahl	27	17,8
Max. elektrische Daten	$I_{max.}$ [A]	$U_{max.}$ [V]	max. Ø [mm ²]
	17,5 ²⁾	500	0,14 - 1,5
Bemessungsdaten	IEC	UL / CUL	CSA
Bemessungsspannung [V]	500	600	600
Nennstrom / Querschnitt [A] / [mm ²]	17,5 ²⁾ / 1,5	15 / -	15 / -

Technische Daten¹⁾

Abmessungen	Breite	Länge	Höhe
[mm]	3,5 x Polzahl	27	17,8
Max. elektrische Daten	$I_{max.}$ [A]	$U_{max.}$ [V]	max. Ø [mm ²]
	17,5 ²⁾	500	0,14 - 1,5
Bemessungsdaten	IEC	UL / CUL	CSA
Bemessungsspannung [V]	500	600	600
Nennstrom / Querschnitt [A] / [mm ²]	17,5 ²⁾ / 1,5	15 / -	15 / -

Bestelldaten

Beschreibung	Polzahl	Breite	Farbe	Typ	Artikel-Nr.	VPE
COMBI-Grundleiste	2	7 mm	grau	PPC 1,5/S/ 2	3213386	50
	3	10,5 mm	grau	PPC 1,5/S/ 3	3213399	50
	4	14 mm	grau	PPC 1,5/S/ 4	3213409	50
	5	17,5 mm	grau	PPC 1,5/S/ 5	3213412	50
	6	21 mm	grau	PPC 1,5/S/ 6	3213425	25
	7	24,5 mm	grau	PPC 1,5/S/ 7	3213438	25
	8	28 mm	grau	PPC 1,5/S/ 8	3213441	25
	9	31,5 mm	grau	PPC 1,5/S/ 9	3213454	25
	10	35 mm	grau	PPC 1,5/S/10	3213467	25
	11	38,5 mm	grau	PPC 1,5/S/11	3213470	10
	12	42 mm	grau	PPC 1,5/S/12	3213483	10
	13	45,5 mm	grau	PPC 1,5/S/13	3213496	10
	14	49 mm	grau	PPC 1,5/S/14	3213506	10
	15	52,5 mm	grau	PPC 1,5/S/15	3213519	10
	COMBI-Kupplung, selbstkonfektionierbar	1	3,5 mm	grau		
1		3,5 mm	blau			
1		3,5 mm	grün-gelb			

Bestelldaten

Beschreibung	Polzahl	Breite	Farbe	Typ	Artikel-Nr.	VPE
COMBI-Kupplung, selbstkonfektionierbar	1	3,5 mm	grau	PPC 1,5/S/1-L	3213357	50
	1	3,5 mm	blau	PPC 1,5/S/1-L BU	3213360	50
	1	3,5 mm	grün-gelb	PPC 1,5/S/1-L GNYE	3213373	50

Zubehör¹⁾

Prüfstecker-Metalteil, 2,3-mm-Ø	silber	MPS-MT	0201744	10	
Isolierhülse, für Metallteil MPS	rot	MPS-IH RD	0201676	10	
Deckel, Breite 2,2 mm	grau	D-PPC 1,5/S	3213690	50	
Kodierstern, mit 4 Kodierkästen, zum Einsetzen in alle Grundklemmen	rot	PC	3040588	50	
Zugentlastung, für Stecker und Kupplung, 2-polig	schwarz	PZ 1,5/S/2	3212918	50	
Kabelgehäuse, für PP-H 1,5... und PPC 1,5...	grau	PH 1,5/S/3	3212756	50	
	4-polig	grau	PH 1,5/S/4	3212769	50
	5-polig	grau	PH 1,5/S/5	3212772	50
	6-polig	grau	PH 1,5/S/6	3212785	25
	7-polig	grau	PH 1,5/S/7	3212798	25
	8-polig	grau	PH 1,5/S/8	3212808	25
	9-polig	grau	PH 1,5/S/9	3212811	25
	10-polig	grau	PH 1,5/S/10	3212824	25
	11-polig	grau	PH 1,5/S/11	3212837	10
	12-polig	grau	PH 1,5/S/12	3212840	10
	13-polig	grau	PH 1,5/S/13	3212853	10
	14-polig	grau	PH 1,5/S/14	3212866	10
	15-polig	grau	PH 1,5/S/15	3212879	10

Zubehör¹⁾

Prüfstecker-Metalteil, 2,3-mm-Ø	silber	MPS-MT	0201744	10	
Isolierhülse, für Metallteil MPS	rot	MPS-IH RD	0201676	10	
Deckel, Breite 2,2 mm	grau	D-PPC 1,5/S	3213690	50	
Kodierstern, mit 4 Kodierkästen, zum Einsetzen in alle Grundklemmen	rot	PC	3040588	50	
Zugentlastung, für Stecker und Kupplung, 2-polig	schwarz	PZ 1,5/S/2	3212918	50	
Kabelgehäuse, für PP-H 1,5... und PPC 1,5...	grau	PH 1,5/S/3	3212756	50	
	4-polig	grau	PH 1,5/S/4	3212769	50
	5-polig	grau	PH 1,5/S/5	3212772	50
	6-polig	grau	PH 1,5/S/6	3212785	25
	7-polig	grau	PH 1,5/S/7	3212798	25
	8-polig	grau	PH 1,5/S/8	3212808	25
	9-polig	grau	PH 1,5/S/9	3212811	25
	10-polig	grau	PH 1,5/S/10	3212824	25
	11-polig	grau	PH 1,5/S/11	3212837	10
	12-polig	grau	PH 1,5/S/12	3212840	10
	13-polig	grau	PH 1,5/S/13	3212853	10
	14-polig	grau	PH 1,5/S/14	3212866	10
	15-polig	grau	PH 1,5/S/15	3212879	10

Kupplungen

Hinweise:
1) Weiteres Zubehör und technische Daten siehe Seite 254.
2) Deratingkurve siehe phoenixcontact.net/products

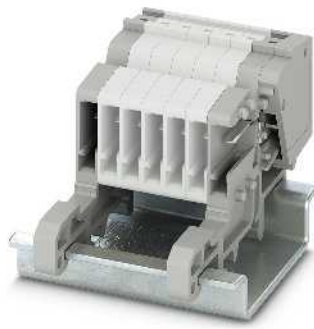
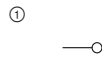

17,5 A, Kupplung zur Tragschienenmontage



Technische Daten ¹⁾			
Abmessungen	Breite	Länge	Höhe
	3,5	43	28,3 (NS 35/7,5) / 28,3 (NS 15)
Max. elektrische Daten	$I_{max.}$ [A]	$U_{max.}$ [V]	max. Ø [mm ²] AWG (UL)
	17,5 ²⁾	500	0,14 - 1,5 26-14
Bemessungsdaten	IEC	UL / CUL	CSA Ex
Bemessungsspannung [V]	500	600	600 -
Nennstrom / Querschnitt [A] / [mm ²]	17,5 ²⁾ / 1,5	15 / -	15 / - -
Bestelldaten			
Beschreibung	Farbe	Typ	Artikel-Nr. VPE
COMBI-Grundleiste	grau	PPC 1,5/S-NS/1-L	3213700 50
Zubehör ¹⁾			
Deckel , Breite 2,2 mm	grau	D-PPC 1,5/S	3213690 50
Kodierstern , mit 4 Kodierästen, zum Einsetzen in alle Grundklemmen	rot	PC	3040588 50
Zugentlastung , für Stecker und Kupplung, 2-polig	schwarz	PZ 1,5/S/2	3212918 50

Reihenklempen - CLIPLINE complete

Steckbare Anschlusslösungen COMBI PT 1,5 mm²

COMBI-Stecker

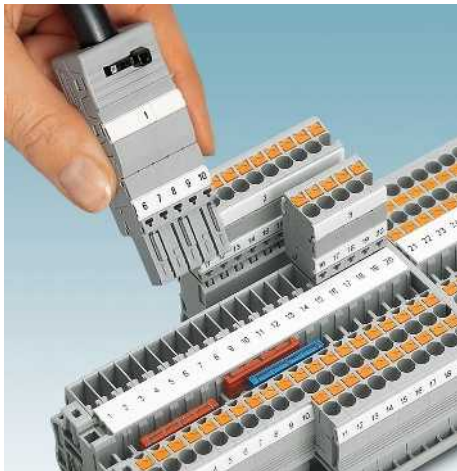

- Umfangreiches, optional anrastbares Zubehör verfügbar
- Praxisgerechte Kodiermöglichkeit
- Großflächige Beschriftungsmöglichkeit
- Robuste Kabelgehäuse für die Zugentlastung von Anschlussleitungen stehen zur Verfügung

Hinweise:
1) Weiteres Zubehör und technische Daten siehe Seite 254.
2) Deratingkurve siehe phoenixcontact.net/products

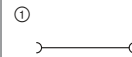

17,5 A, Stecker, Anschluss in Steckrichtung



Abmessungen	[mm]
Max. elektrische Daten	
Bemessungsdaten	
Bemessungsspannung	[V]
Nennstrom / Querschnitt	[A] / [mm ²]

Technische Daten ¹⁾			
Breite	Länge	Höhe	Höhe gesteckt
3,5 x Polzahl	16,5	31,3	19,5
I _{max.} [A]	U _{max.} [V]	max. Ø [mm ²]	AWG (UL)
17,5 ²⁾	500	0,14 - 1,5	26-14
IEC	UL / CUL	CSA	Ex
Bemessungsspannung	[V]	600	-
Nennstrom / Querschnitt	[A] / [mm ²]	17,5 ²⁾ / 1,5	15 / -

Beschreibung	Polzahl	Breite	Farbe
COMBI-Stecker	1	3,5 mm	grau
	2	7 mm	grau
	3	10,5 mm	grau
	4	14 mm	grau
	5	17,5 mm	grau
	6	21 mm	grau
	7	24,5 mm	grau
	8	28 mm	grau
	9	31,5 mm	grau
	10	35 mm	grau
	11	38,5 mm	grau
	12	42 mm	grau
	13	45,5 mm	grau
	14	49 mm	grau
	15	52,5 mm	grau
1	3,5 mm	blau	
1	3,5 mm	grün-gelb	

Bestelldaten		
Typ	Artikel-Nr.	VPE
PP-H 1,5/S/1	① 3212484	50
PP-H 1,5/S/2	① 3212510	50
PP-H 1,5/S/3	① 3212523	50
PP-H 1,5/S/4	① 3212536	50
PP-H 1,5/S/5	① 3212549	50
PP-H 1,5/S/6	① 3212552	25
PP-H 1,5/S/7	① 3212565	25
PP-H 1,5/S/8	① 3212578	25
PP-H 1,5/S/9	① 3212581	25
PP-H 1,5/S/10	① 3212594	25
PP-H 1,5/S/11	① 3212604	10
PP-H 1,5/S/12	① 3212617	10
PP-H 1,5/S/13	① 3212620	10
PP-H 1,5/S/14	① 3212633	10
PP-H 1,5/S/15	① 3212646	10
PP-H 1,5/S/1 BU	① 3212497	50
PP-H 1,5/S/1 GNYE	① 3212507	50

Prüfstecker-Metalteil, 2,3-mm-Ø	silber
Isolierhülse, für Metalteil MPS	rot
Verrastung und Zugentlastung, für alle Stecker mit Leiterabgang oben, 2-polig	orange
Verrastung, für Stecker, 1-polig	orange
2-polig	orange
Zugentlastung, für Stecker und Kupplung, 2-polig	schwarz
Kabelgehäuse, für PP-H 1,5... und PPC 1,5...	grau
4-polig	grau
5-polig	grau
6-polig	grau
7-polig	grau
8-polig	grau
9-polig	grau
10-polig	grau
11-polig	grau
12-polig	grau
13-polig	grau
14-polig	grau
15-polig	grau

Zubehör ¹⁾		
Typ	Artikel-Nr.	VPE
MPS-MT	0201744	10
MPS-IH RD	0201676	10
PRZ 1,5/S	3212905	50
PR 1,5/S	3212882	50
PR 1,5/S/2	3212895	50
PZ 1,5/S/2	3212918	50
PH 1,5/S/3	3212756	50
PH 1,5/S/4	3212769	50
PH 1,5/S/5	3212772	50
PH 1,5/S/6	3212785	25
PH 1,5/S/7	3212798	25
PH 1,5/S/8	3212808	25
PH 1,5/S/9	3212811	25
PH 1,5/S/10	3212824	25
PH 1,5/S/11	3212837	10
PH 1,5/S/12	3212840	10
PH 1,5/S/13	3212853	10
PH 1,5/S/14	3212866	10
PH 1,5/S/15	3212879	10

Selbstkonfektionierbare COMBI-Stecker

- Mit den selbstkonfektionierbaren Push-in-Steckern COMBI ist für jede Aufgabenstellung eine Lösung vorhanden, die vom Anwender selbst realisiert werden kann
- Robuste Kabelgehäuse für die Zugentlastung von Anschlussleitungen stehen zur Verfügung
- Der Stecker wird hierbei direkt vor Ort anwendungsgerecht aus einpoligen Steckerelementen zusammengerastet, eine beispielhafte Zusammenstellung ist unten dargestellt

- ① PP-H 1,5/S/1-L
- ② PP-H 1,5/S/1-M und PP-H 1,5/S/1-M BU
- ③ PP-H 1,5/S/1-R GNYE

Hinweise:
1) Weiteres Zubehör und technische Daten siehe Seite 254.
Weitere Kabelgehäuse siehe Seite 317.

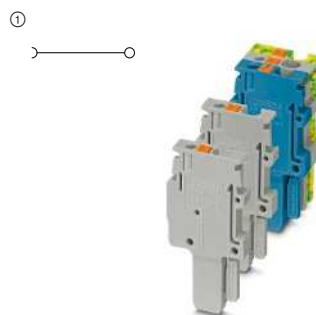

17,5 A, Stecker, Anschluss in Steckrichtung, selbstkonfektionierbar



Abmessungen	[mm]
Max. elektrische Daten	
Bemessungsdaten	[V]
Bemessungsspannung	500
Nennstrom / Querschnitt	[A] / [mm ²]

Technische Daten ¹⁾			
Breite	Länge	Höhe	Höhe gesteckt
3,5 x Polzahl	16,5	31,3	19,5
I _{max} [A]	U _{max} [V]	max. Ø [mm ²]	AWG (UL)
17,5	500	0,14 - 1,5	26-14
IEC	UL / CUL	CSA	Ex
500	600	600	-
17,5 / 1,5	15 / -	15 / -	-

Beschreibung	Polzahl	Farbe
COMBI-Stecker, linkes Element	1	grau
	1	blau
	1	grün-gelb
COMBI-Stecker, mittleres Element	1	grau
	1	blau
COMBI-Stecker, rechtes Element	1	grün-gelb
	1	grau
	1	grün-gelb

Bestelldaten		
Typ	Artikel-Nr.	VPE
PP-H 1,5/S/1-L	① 3212659	50
PP-H 1,5/S/1-L BU	① 3212662	50
PP-H 1,5/S/1-L GNYE	① 3212675	50
PP-H 1,5/S/1-M	① 3212688	50
PP-H 1,5/S/1-M BU	① 3212691	50
PP-H 1,5/S/1-M GNYE	① 3212701	50
PP-H 1,5/S/1-R	① 3212714	50
PP-H 1,5/S/1-R BU	① 3212727	50
PP-H 1,5/S/1-R GNYE	① 3212730	50

Prüfstecker-Metalteil, 2,3-mm-Ø	silber
Isolierhülse, für Metalteil MPS	rot
Verrastung und Zugentlastung, für alle Stecker mit Leiterabgang oben, 2-polig	orange
Verrastung, für Stecker, 1-polig	orange
2-polig	orange
Zugentlastung, für Stecker und Kupplung, 2-polig	schwarz
Kabelgehäuse, für PP-H 1,5... und PPC 1,5...	grau
4-polig	grau
5-polig	grau
6-polig	grau
7-polig	grau
8-polig	grau
9-polig	grau
10-polig	grau
11-polig	grau
12-polig	grau
13-polig	grau
14-polig	grau
15-polig	grau

Zubehör ¹⁾		
MPS-MT	0201744	10
MPS-IH RD	0201676	10
PRZ 1,5/S	3212905	50
PR 1,5/S	3212882	50
PR 1,5/S/2	3212895	50
PZ 1,5/S/2	3212918	50
PH 1,5/S/3	3212756	50
PH 1,5/S/4	3212769	50
PH 1,5/S/5	3212772	50
PH 1,5/S/6	3212785	25
PH 1,5/S/7	3212798	25
PH 1,5/S/8	3212808	25
PH 1,5/S/9	3212811	25
PH 1,5/S/10	3212824	25
PH 1,5/S/11	3212837	10
PH 1,5/S/12	3212840	10
PH 1,5/S/13	3212853	10
PH 1,5/S/14	3212866	10
PH 1,5/S/15	3212879	10

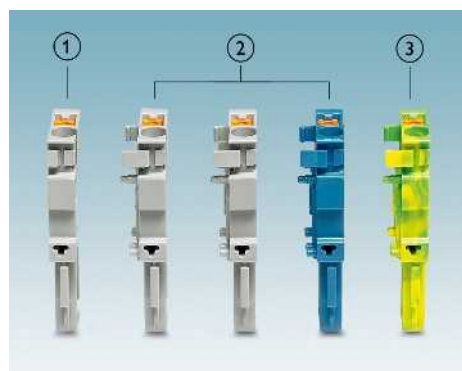

Reihenklemmen - CLIPLINE complete

Steckbare Anschlusslösungen COMBI PT 2,5 mm²

Allgemeine technische Daten für Push-in-Anschlussklemmen COMBI PT 2,5 mm²

Bemessungsdaten		IEC 61984			
Bemessungsquerschnitt	[mm ²]	2,5			
Querschnittsbereich	AWG	26 - 12			
Anschlussvermögen		starr	flexibel	Aderendhülse ohne/m. Kunststoffhülse	
1 Leiter	[mm ²]	0,14 - 4	0,14 - 2,5	0,14 - 2,5	0,14 - 2,5
2 Leiter flexibel mit TWIN-Aderendhülse	[mm ²]	-	-	-	0,5
Anschlussquerschnitte direkt steckbar	[mm ²]	0,34 - 4	-	0,34 - 2,5	0,34 - 2,5
Allgemeine Daten					
Abisolierlänge	[mm]	8 - 10			
Isolierstoff		PA			
Brennbarkeitsklasse nach UL 94		V0			

Hinweis: Ergänzende oder abweichende Daten sind beim Artikel dokumentiert.

Hinweise:



Neben dem Artikel finden Sie die elektrische Innenbeschriftung als Schaltbild. Freie Verbindungsstellen für Brückungen werden durch einen schwarzen Punkt dargestellt.

Die angegebenen technischen Daten und Zulassungen beziehen sich auf den ersten Artikel je Spalte. Angaben für die folgenden Artikel entnehmen Sie bitte phoenixcontact.net/products

¹⁾ Der Brückenstrom ist beim jeweiligen Artikel dokumentiert. Weitere Farben siehe Seite 340.

Systemzubehör für Push-in-Anschlussklemmen COMBI PT 2,5 mm²

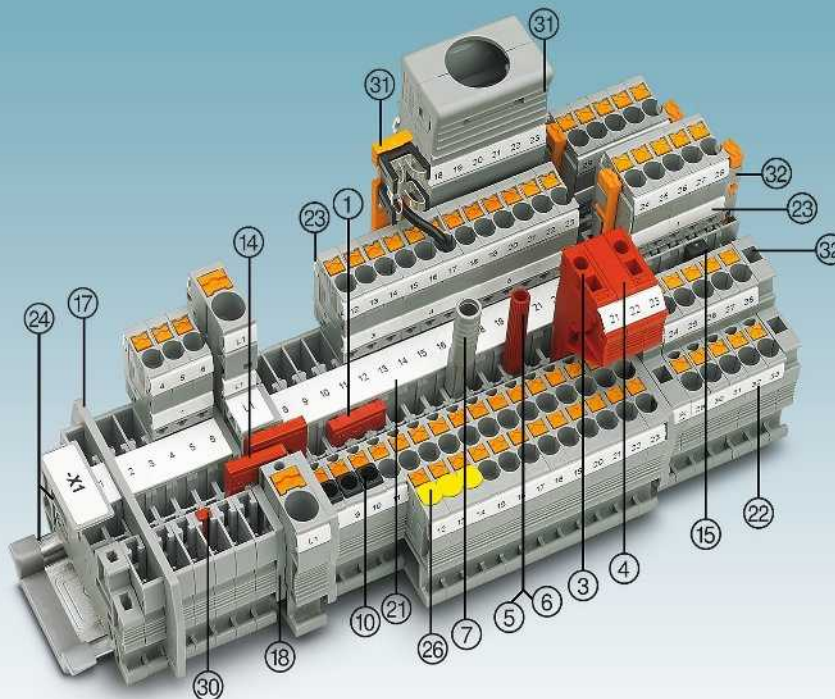

Beschreibung	Polzahl	Farbe	Typ	Artikel-Nr.	VPE	Typ	Artikel-Nr.	VPE
① Steckbrücke ¹⁾	2	rot	FBS 2-5	3030161	50	FBSR 2-5	3033702	50
	3	rot	FBS 3-5	3030174	50	FBSR 3-5	3001591	50
	4	rot	FBS 4-5	3030187	50	FBSR 4-5	3001592	50
	5	rot	FBS 5-5	3030190	50	FBSR 5-5	3001593	50
	10	rot	FBS 10-5	3030213	10	FBSR 10-5	3033710	10
	20	rot	FBS 20-5	3030226	10			
③ Anreih-Prüfstecker		rot	PS-5	3030983	10			
④ Distanzplatte, für PS ...		rot	DP PS-5	3036725	10			
⑤ Prüfstecker-Metalteil		silber	MPS-MT	0201744	10			
⑥ Isolierhülse, für Metalteil MPS		rot	MPS-IH RD	0201676	10			
⑦ Prüfadapter, 4-mm-Buchsenloch		grau	PAI-4-N GY	3032871	10			
⑩ Isolierstopfhülse, 0,08-0,2 mm ²		weiß	ISH 2,5/0,2	3002843	50			
		grau	ISH 2,5/0,5	3002856	50			
		schwarz	ISH 2,5/1,0	3002869	50			
⑫ Kodierprofil		rot	PC	3040588	50			
Schraubendreher			SZF 1-0,6X3,5	1204517	10			

⑭ Reduzierbrücke
⑮ Vertikale Potenzialbrücke
⑰ Abteilungstrennplatten / Decksegmente
⑲ Deckel
⑳ Beschriftung der Mittelnut
㉑ Beschriftung der Mittel- und Seitennut
㉒ Beschriftung der Seitennut
㉓ Tragschienen und Endhalter
㉔ Abdeckung für Leiterschacht
㉕ Verrastung, Zugentlastung, Schirmung
㉖ Schraubflansche, Schraubflanschdeckel
Vollständiges Zubehör siehe phoenixcontact.net/products

RB ... siehe Seite 344.
FBS-PV ... siehe Seite 341.
ATP-... / DS-... siehe phoenixcontact.net/products
Beim Artikel dokumentiert.
UC-TM 5, UCT-TM 5 oder ZB 5. Siehe auch Katalog 5, Auswahltabellen ab Seite 100.
UC-TMF 5, UCT-TMF 5 oder ZBF 5. Siehe auch Katalog 5, Auswahltabellen ab Seite 100.
UC-TMF 5, UCT-TMF 5 oder ZBF 5. Siehe auch Katalog 5, Auswahltabellen ab Seite 100.
Siehe Katalog 5.
CEC ... siehe Seite 348.
Siehe ab Seite 312.
Siehe ab Seite 320.
Hinweis: Ergänzendes oder abweichendes Zubehör ist beim Artikel dokumentiert.

Durchgangs-, Mehrleiter- und Mehrstockklemmen sowie Schutzleiterklemmen

Hinweise:
1) Weiteres Zubehör und technische Daten siehe Seite 262.
2) Deratingkurve siehe phoenixcontact.net/products
Schraubflansche siehe Seite 320.
Rastflansche siehe Seite 319.

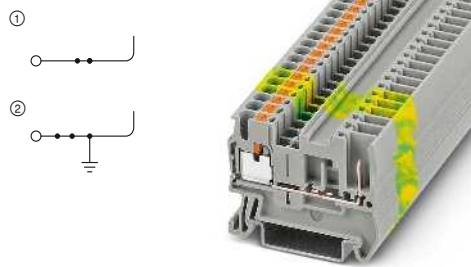

24 A, Durchgangsklemme

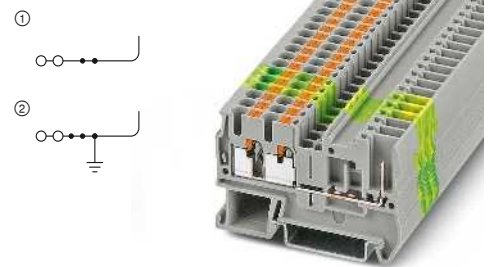

24 A, Durchgangsklemme, 3 Anschlüsse



Abmessungen	[mm]
Max. elektrische Daten	
Max. Brückenstrom	[A]
Bemessungsdaten	
Bemessungsspannung	[V]
Nennstrom / Querschnitt	[A] / [mm ²]

Technische Daten ¹⁾				
Breite	Länge	Höhe		
5,2	48,5	36,5 (NS 35/7,5)		
I_{max} [A]	U_{max} [V]	max. Ø [mm ²]	AWG (UL)	
24 ²⁾	500	0,14 - 4	26-12	
24 (FBS) / 17,5 (FBSR)				
IEC	UL / CUL	CSA	Ex	
500	600	300	-	
24 ²⁾ / 2,5	20 / -	20 / -	-	

Technische Daten ¹⁾				
Breite	Länge	Höhe		
5,2	60,5	36,5 (NS 35/7,5)		
I_{max} [A]	U_{max} [V]	max. Ø [mm ²]	AWG (UL)	
24	500	0,14 - 4	26-12	
24 (FBS) / 17,5 (FBSR)				
IEC	UL / CUL	CSA	Ex	
500	600	300	-	
24 ²⁾ / 2,5	20 / -	20 / -	-	

Beschreibung	Farbe
Klemme	grau blau
Schutzleiterklemme	grün-gelb
Deckel, Breite 2,2 mm	grau

Bestelldaten			
Typ	Artikel-Nr.	VPE	
PT 2,5/1P	① 3210033	50	
PT 2,5/1P BU	① 3210046	50	
PT 2,5/1P-PE	② 3210059	50	
Zubehör ¹⁾			
D-ST 2,5	3030417	50	

Bestelldaten			
Typ	Artikel-Nr.	VPE	
PT 2,5-TWIN/1P	① 3209633	50	
PT 2,5-TWIN/1P BU	① 3209646	50	
PT 2,5-TWIN/1P-PE	② 3209659	50	
Zubehör ¹⁾			
D-ST 2,5-TWIN	3030488	50	

Durchgangs-, Mehrleiter- und Mehrstockklemmen sowie Schutzleiterklemmen

Hinweise:
1) Weiteres Zubehör und technische Daten siehe Seite 262.
2) Deratingkurve siehe phoenixcontact.net/products
Schraubflansche siehe Seite 320.
Rastflansche siehe Seite 319.

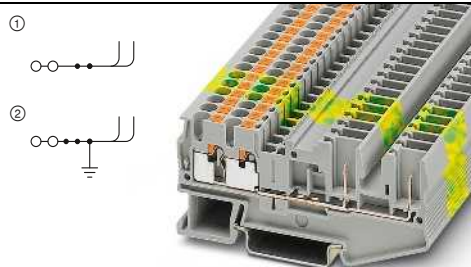

24 A, Durchgangsklemme, 4 Anschlüsse

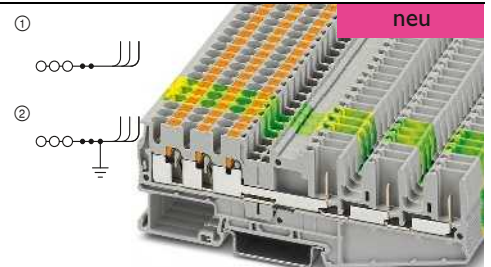

24 A, Durchgangsklemme, 6 Anschlüsse



Abmessungen	[mm]
Max. elektrische Daten	
Max. Brückenstrom	[A]
Bemessungsdaten	
Bemessungsspannung	[V]
Nennstrom / Querschnitt	[A] / [mm ²]

Technische Daten ¹⁾				
Breite	Länge	Höhe		
5,2	81	36,5 (NS 35/7,5)		
I_{max} [A]	U_{max} [V]	max. Ø [mm ²]	AWG (UL)	
24 ²⁾	500	0,14 - 4	26-12	
24 (FBS) / 17,5 (FBSR)				
IEC	UL / CUL	CSA	Ex	
500	600	300	-	
24 ²⁾ / 2,5	20 / -	20 / -	-	

Technische Daten ¹⁾				
Breite	Länge	Höhe		
5,2	111,2	35,3 (NS 35/7,5)		
I_{max} [A]	U_{max} [V]	max. Ø [mm ²]	AWG (UL)	
24 ²⁾	500	0,14 - 4	-	
24 (FBS) / 17,5 (FBSR)				
IEC	UL / CUL	CSA	Ex	
500	-	-	-	
24 ²⁾ / 2,5	-	-	-	

Beschreibung	Farbe
Klemme	grau blau
Schutzleiterklemme	grün-gelb
Deckel, Breite 2,2 mm	grau
Distanzplatte, Breite 5,2 mm	orange

Bestelldaten			
Typ	Artikel-Nr.	VPE	
PT 2,5-QUATTRO/2P	① 3209662	50	
PT 2,5-QUATTRO/2P BU	① 3209675	50	
PT 2,5-QUATTRO/2P-PE	② 3209688	50	
Zubehör ¹⁾			
D-ST 2,5-QUATTRO/ 2P	3040083	50	

Bestelldaten			
Typ	Artikel-Nr.	VPE	
PT 2,5-HEXA/3P	① 3040044	50	
PT 2,5-HEXA/3P BU	① 3040048	50	
PT 2,5-HEXA/3P-PE	② 3040052	50	
Zubehör ¹⁾			
D-PT 2,5-HEXA/3P	3040058	50	
DP-PT 2,5-HEXA/3P	3040060	50	

Reihenklemmen - CLIPLINE complete

Steckbare Anschlusslösungen COMBI PT 2,5 mm²

Durchgangs-, Mehrleiter- und Mehrstockklemmen sowie Schutzleiterklemmen

Hinweise:

- 1) Weiteres Zubehör und technische Daten siehe Seite 262.
- 2) Deratingkurve siehe phoenixcontact.net/products
- Schraubflansche siehe Seite 320.
- Rastflansche siehe Seite 319.

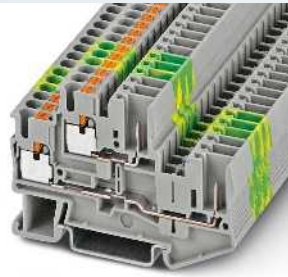
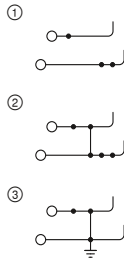

22 A, Doppelstockklemme

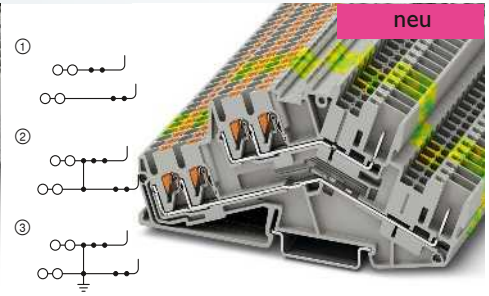

22 A, Doppelstockklemme, Pultbauform



Abmessungen	[mm]
Max. elektrische Daten	
Max. Brückenstrom	[A]
Bemessungsdaten	
Bemessungsspannung	[V]
Nennstrom / Querschnitt	[A] / [mm ²]

Technische Daten ¹⁾			
Breite	Länge	Höhe	
5,2	71,5	47,5 (NS 35/7,5)	
$I_{max.}$ [A]	$U_{max.}$ [V]	max. Ø [mm ²]	AWG (UL)
22 ²⁾	500	0,14 - 4	24-12
20 (FBS) / 17,5 (FBSR)			
IEC	UL / CUL	CSA	Ex
500	600	300	-
Nennstrom / Querschnitt			
22 ²⁾ / 2,5	20 / -	20 / -	-

Beschreibung	Farbe
Klemme	grau
	blau
mit Potenzialverbindung	grau
Schutzleiterklemme	grün-gelb

Bestelldaten			
Typ	Artikel-Nr.	VPE	
PTTB 2,5/2P	① 3210871	50	
PTTB 2,5/2P BU	① 3210884	50	
PTTB 2,5/2P-PV	② 3210907	50	
PTTB 2,5/2P-PE	③ 3210897	50	

Deckel, Breite 2,2 mm	grau
------------------------------	------

Zubehör ¹⁾		
Typ	Artikel-Nr.	VPE
D-STTB 2,5/ 2P	3040096	50

Technische Daten ¹⁾			
Breite	Länge	Höhe	
5,2	111,8	55 (NS 35/7,5)	
$I_{max.}$ [A]	$U_{max.}$ [V]	max. Ø [mm ²]	AWG (UL)
24	500	0,14 - 4	-
20 (FBS) / 17,5 (FBSR)			
IEC	UL / CUL	CSA	Ex
500	-	-	-
Nennstrom / Querschnitt			
22 / 2,5	-	-	-

Bestelldaten			
Typ	Artikel-Nr.	VPE	
PTTBS 2,5-TWIN/2P	① 3210604	50	
PTTBS 2,5-TWIN/2P BU	① 3210605	50	
PTTBS 2,5-TWIN/2P-PV	② 3210607	50	
PTTBS 2,5-TWIN/2P-PE	③ 3210606	50	

Zubehör ¹⁾		
Typ	Artikel-Nr.	VPE
D-PTTBS 2,5-TWIN	3210608	50

Durchgangs-, Mehrleiter- und Mehrstockklemmen sowie Schutzleiterklemmen

Hinweise:
1) Weiteres Zubehör und technische Daten siehe Seite 262.
2) Deratingkurve siehe phoenixcontact.net/products
Schraubflansche siehe Seite 320.
Rastflansche siehe Seite 319.

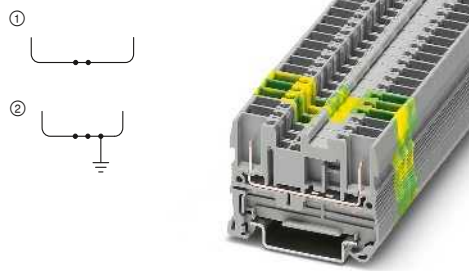

24 A, Durchgangsklemme



Technische Daten ¹⁾				
Abmessungen	Breite	Länge	Höhe	
[mm]	5,2	49,1	36,5 (NS 35/7,5)	
Max. elektrische Daten	I_{max} [A]	U_{max} [V]	max. Ø [mm ²]	AWG (UL)
	24 ²⁾	500	0,08 - 4	-
	24 (FBS) / 17,5 (FBSR)			
Bemessungsdaten	IEC	UL / CUL	CSA	Ex
Max. Brückenstrom [A]	500	600	300	-
Bemessungsspannung [V]	24 ²⁾ / 2,5	20 / -	20 / -	-
Nennstrom / Querschnitt [A] / [mm ²]	28 - 12	-	-	-
Querschnittsbereich AWG				
Anschlussvermögen			Aderendhülle ohne/m. Kunststoffhülle	
1 Leiter [mm ²]	0,08 - 4	0,08 - 2,5	0,14 - 2,5	0,14 - 2,5

Bestelldaten			
Typ	Artikel-Nr.	VPE	
ST 2,5/2P	3042133	50	
ST 2,5/2P BU	3042094	50	
ST 2,5/2P-PE	3042146	50	

Zubehör ¹⁾		
D-ST 2,5	Artikel-Nr.	VPE
D-ST 2,5	3030417	50

Beschreibung	Farbe
Klemme	grau blau
Schutzleiterklemme	grün-gelb
Deckel, Breite 2,2 mm	grau

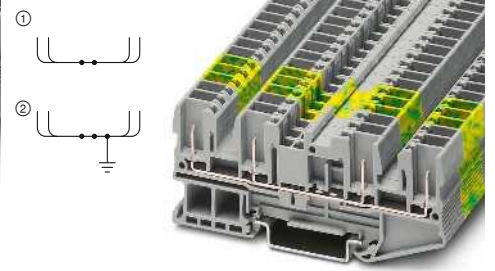

24 A, Durchgangsklemme, 4 Anschlüsse



Technische Daten ¹⁾				
Abmessungen	Breite	Länge	Höhe	
[mm]	5,2	89,5	36,5 (NS 35/7,5)	
Max. elektrische Daten	I_{max} [A]	U_{max} [V]	max. Ø [mm ²]	AWG (UL)
	24	500	0,08 - 4	-
	24 (FBS) / 17,5 (FBSR)			
Bemessungsdaten	IEC	UL / CUL	CSA	Ex
Max. Brückenstrom [A]	500	600	300	-
Bemessungsspannung [V]	24 ²⁾ / 2,5	20 / -	20 / -	-
Nennstrom / Querschnitt [A] / [mm ²]	28 - 12	-	-	-
Querschnittsbereich AWG				
Anschlussvermögen			Aderendhülle ohne/m. Kunststoffhülle	
1 Leiter [mm ²]	0,08 - 4	0,08 - 2,5	0,14 - 2,5	0,14 - 2,5

Bestelldaten			
Typ	Artikel-Nr.	VPE	
ST 2,5-QUATTRO/4P	3042159	50	
ST 2,5-QUATTRO/4P BU	3042081	50	
ST 2,5-QUATTRO/4P-PE	3042162	50	

Zubehör ¹⁾		
D-ST 2,5-QUATTRO/4P	Artikel-Nr.	VPE
D-ST 2,5-QUATTRO/4P	3042175	50

Durchgangs-, Mehrleiter- und Mehrstockklemmen sowie Schutzleiterklemmen

Hinweise:
1) Weiteres Zubehör und technische Daten siehe Seite 262.
2) Deratingkurve siehe phoenixcontact.net/products

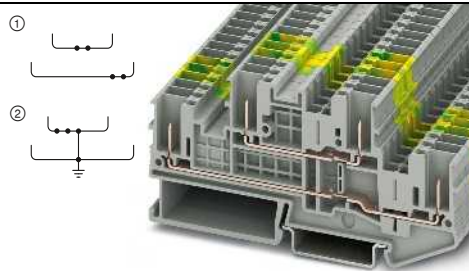

22 A, Doppelstockklemme



Technische Daten ¹⁾				
Abmessungen	Breite	Länge	Höhe	
[mm]	5,2	98,8	47,5 (NS 35/7,5)	
Max. elektrische Daten	I_{max} [A]	U_{max} [V]	max. Ø [mm ²]	AWG (UL)
	22 ²⁾	500	0,08 - 4	-
	24 (FBS) / 17,5 (FBSR)			
Bemessungsdaten	IEC	UL / CUL	CSA	Ex
Max. Brückenstrom [A]	500	600	300	-
Bemessungsspannung [V]	22 ²⁾ / 2,5	20 / -	20 / -	-
Nennstrom / Querschnitt [A] / [mm ²]	28 - 12	-	-	-
Querschnittsbereich AWG				
Anschlussvermögen			Aderendhülle ohne/m. Kunststoffhülle	
1 Leiter [mm ²]	0,08 - 4	0,08 - 2,5	0,14 - 2,5	0,14 - 2,5

Bestelldaten			
Typ	Artikel-Nr.	VPE	
STTB 2,5/4P	3061486	50	
STTB 2,5/4P BU	3061512	50	
STTB 2,5/4P-PE	3061499	50	

Zubehör ¹⁾		
D-STTB 2,5/4P	Artikel-Nr.	VPE
D-STTB 2,5/4P	3061538	50

Beschreibung	Farbe
Klemme	grau blau grau
Schutzleiterklemme	grün-gelb
Deckel, Breite 2,2 mm	grau

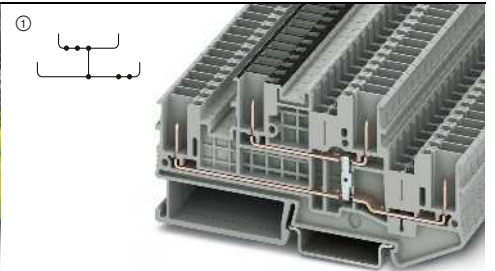

22 A, Doppelstockklemme mit Potenzialverbindung



Technische Daten ¹⁾				
Abmessungen	Breite	Länge	Höhe	
[mm]	5,2	98,8	47,5 (NS 35/7,5)	
Max. elektrische Daten	I_{max} [A]	U_{max} [V]	max. Ø [mm ²]	AWG (UL)
	22	500	0,08 - 4	-
	24 (FBS) / 17,5 (FBSR)			
Bemessungsdaten	IEC	UL / CUL	CSA	Ex
Max. Brückenstrom [A]	500	600	300	-
Bemessungsspannung [V]	22 ²⁾ / 2,5	20 / -	20 / -	-
Nennstrom / Querschnitt [A] / [mm ²]	28 - 12	-	-	-
Querschnittsbereich AWG				
Anschlussvermögen			Aderendhülle ohne/m. Kunststoffhülle	
1 Leiter [mm ²]	0,08 - 4	0,08 - 2,5	0,14 - 2,5	0,14 - 2,5

Bestelldaten			
Typ	Artikel-Nr.	VPE	
STTB 2,5/4P-PV	3061509	50	

Zubehör ¹⁾		
D-STTB 2,5/4P	Artikel-Nr.	VPE
D-STTB 2,5/4P	3061538	50

Reihenklempen - CLIPLINE complete

Steckbare Anschlusslösungen COMBI PT 2,5 mm²

Mehrstockklempen

Hinweise:

1) Weiteres Zubehör und technische Daten siehe Seite 262.

2) Deratingkurve siehe phoenixcontact.net/products

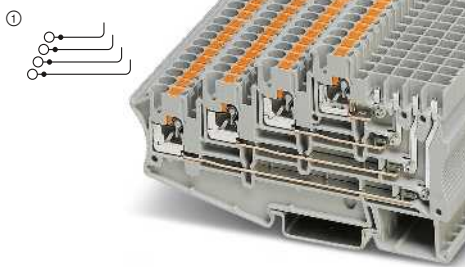

10 A, Vierstockklemme

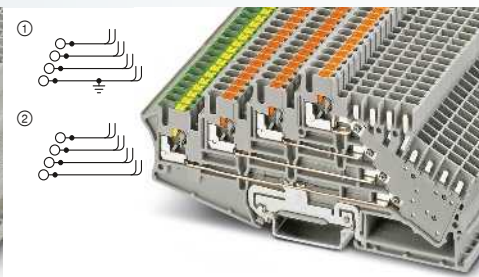

10 A, Vierstockklemme mit PE-Fuß

ERC

Technische Daten¹⁾

Abmessungen	[mm]
Max. elektrische Daten	
Max. Brückenstrom	[A]
Bemessungsdaten	
Bemessungsspannung	[V]
Nennstrom / Querschnitt	[A] / [mm ²]

Breite	Länge	Höhe	
5,2	105,6	59 (NS 35/7,5)	
I _{max} [A]	U _{max} [V]	max. Ø [mm ²]	AWG (UL)
10 ²⁾	250	0,14 - 4	-
24 (FBS) / 17,5 (FBSR)			
IEC	UL / CUL	CSA	Ex
250	-	-	-
10 ²⁾ / 1,5	-	-	-

Bestelldaten

Beschreibung	Farbe
Klemme	grau
Klemme, mit PE-Fuß	grau
Klemme, mit zwei Steckanschlüssen	grau

Typ	Artikel-Nr.	VPE
PT 2,5-4L/1P	3012300	50

Zubehör¹⁾

Deckel, Breite 2,2 mm	grau
------------------------------	------

D-PT 2,5-4L/1P	3012301	10
----------------	---------	----

ERC

Technische Daten¹⁾

Breite	Länge	Höhe	
5,2	125	59 (NS 35/7,5)	
I _{max} [A]	U _{max} [V]	max. Ø [mm ²]	AWG (UL)
10 ²⁾	250	0,14 - 4	-
24 (FBS) / 17,5 (FBSR)			
IEC	UL / CUL	CSA	Ex
250	-	-	-
10 ²⁾ / 1,5	-	-	-

Bestelldaten

Typ	Artikel-Nr.	VPE
PT 2,5-PE/3L/2P	3012316	50
PT 2,5-4L/2P	3012310	50

Zubehör¹⁾

D-PT 2,5-4L/2P	3012311	10
----------------	---------	----

Steckergehäuse für Vierstockklemme

Hinweise:

Zum Crimpen der Modulbuchsenkontakte STG-MTN... muss die CRIMPFOX MT 2,5 Art.-Nr. 1204038 verwendet werden.

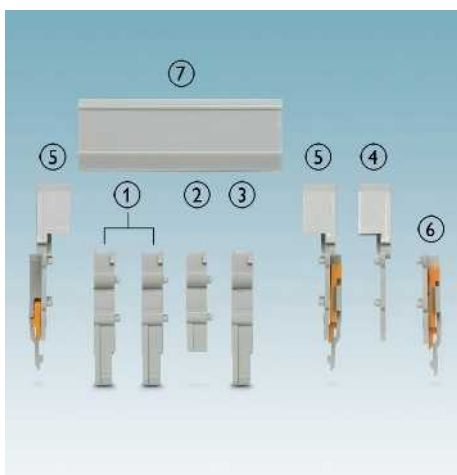

- ① Vierpoliger Stecker mit Rastzapfen CP-H 2,5-4L-Z
- ② Distanzplatte DP-CP-H 2,5-4L
- ③ Vierpoliger Stecker CP-H 2,5-4L
- ④ Abdeckprofilträger D-CP-H 2,5-4L
- ⑤ Abdeckprofilträger mit Rastflanschdeckel DFS-CP-H 2,5-4L
- ⑥ Rastflanschdeckel DFS-CP 2,5-4L
- ⑦ Abdeckprofil AP-CP-H



Steckergehäuse, zur Aufnahme von vier Buchsenkontakten

Beschreibung	Farbe
Steckergehäuse, zur Aufnahme von 4 Buchsenkontakten	grau
Steckergehäuse mit Rastzapfen	grau grau grau

Bestelldaten

Typ	Artikel-Nr.	VPE
CP-H 2,5-4L	3012313	50
CP-H 2,5-4L-PE	3012323	50
CP-H 2,5-4L-Z	3012314	50
CP-H 2,5-4L-Z-PE	3012324	50

Rastflansch, beschriftbar mit UC-TM	grau
Distanzplatte	grau
Abdeckprofil, 1 m, beschriftbar mit UC-TM ...	
Abdeckprofilträger	grau
Abdeckprofilträger, mit Rastflanschdeckel	grau
Rastflanschdeckel	grau
Modulbuchsenkontakt, 0,5-1 mm²	silberfarben
für Leiter von 1,5 ... 2,5 mm²	silberfarben

Zubehör

PT 2,5-4L/1P-FS	3012302	10	
DP-CP-H 2,5-4L	3012319	50	
AP-CP-H	METER	3012315	10
D-CP-H 2,5-4L		3012320	50
DFS-CP-H 2,5-4L		3012317	50
DFS-CP 2,5-4L		3012321	50
STG-MTN 0,5-1,0		3190438	100
STG-MTN 1,5-2,5		3190506	100

COMBI-Grundleisten für Leiterplattenanschluss

Hinweise:

Weiteres Zubehör und technische Daten siehe Seite 314 oder phoenixcontact.net/products

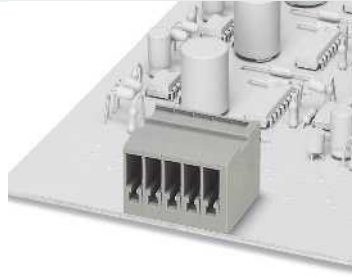

24 A, Grundleiste, Steckrichtung horizontal

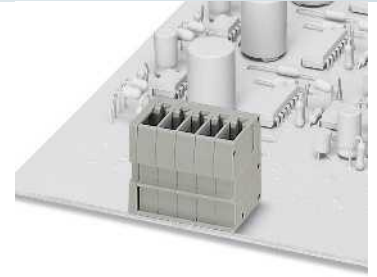

24 A, Grundleiste, Steckrichtung vertikal



Technische Daten				
Breite	Länge	Höhe		
10,4	-			
I _{max.} [A]	U _{max.} [V]	max. Ø [mm ²]	AWG (UL)	
24	500	-	-	
IEC	UL / CUL	CSA	Ex	
500	300	-	-	
Nennstrom / Querschnitt [A] / [mm ²]	24 / 2,5	15 / -	-	-
Bemessungsquerschnitt [mm ²]	2,5			
Allgemeine Daten				
Isolierstoff	PA			
Brennbarkeitsklasse nach UL 94	V0			

Bestelldaten			
Typ	Artikel-Nr.	VPE	
COMBI-Grundleiste	2	10,4 mm	grau
COMBI-Grundleiste	3	15,6 mm	grau
	4	20,8 mm	grau
	5	26 mm	grau
	6	31,2 mm	grau
	7	36,4 mm	grau
	8	41,6 mm	grau
	9	46,8 mm	grau
	10	52 mm	grau
	11	57,2 mm	grau
	12	62,4 mm	grau



Technische Daten			
Breite	Länge	Höhe	
10,4	-		
I _{max.} [A]	U _{max.} [V]	max. Ø [mm ²]	AWG (UL)
24	500	-	-
IEC	UL / CUL	CSA	Ex
500	300	-	-
Nennstrom / Querschnitt [A] / [mm ²]	24 / 2,5	15 / -	-
Bemessungsquerschnitt [mm ²]	2,5		
Allgemeine Daten			
Isolierstoff	PA		
Brennbarkeitsklasse nach UL 94	V0		

Bestelldaten		
Typ	Artikel-Nr.	VPE
ST 2,5-PCB/ 2-G-5,2	1980378	50
ST 2,5-PCB/ 3-G-5,2	1980381	50
ST 2,5-PCB/ 4-G-5,2	1980394	50
ST 2,5-PCB/ 5-G-5,2	1980404	50
ST 2,5-PCB/ 6-G-5,2	1980417	50
ST 2,5-PCB/ 7-G-5,2	1980420	50
ST 2,5-PCB/ 8-G-5,2	1980433	50
ST 2,5-PCB/ 9-G-5,2	1980446	50
ST 2,5-PCB/10-G-5,2	1980459	50
ST 2,5-PCB/11-G-5,2	1980462	50
ST 2,5-PCB/12-G-5,2	1980475	50
ST 2,5-PCBV/ 2-G-5,2	1980488	50
ST 2,5-PCBV/ 3-G-5,2	1980491	50
ST 2,5-PCBV/ 4-G-5,2	1980501	50
ST 2,5-PCBV/ 5-G-5,2	1980514	50
ST 2,5-PCBV/ 6-G-5,2	1980527	50
ST 2,5-PCBV/ 7-G-5,2	1980530	50
ST 2,5-PCBV/ 8-G-5,2	1980543	50
ST 2,5-PCBV/ 9-G-5,2	1980556	50
ST 2,5-PCBV/10-G-5,2	1980569	50
ST 2,5-PCBV/11-G-5,2	1980572	50
ST 2,5-PCBV/12-G-5,2	1980585	50

COMBI-Stecker

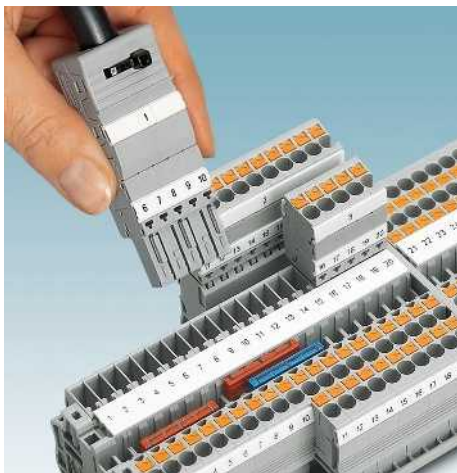

- Umfangreiches, optional anrastbares Zubehör verfügbar
- Praxisgerechte Kodiermöglichkeit
- Großflächige Beschriftungsmöglichkeit
- Robuste Kabelgehäuse für die Zugentlastung von Anschlussleitungen stehen zur Verfügung

Hinweise:
1) Weiteres Zubehör und technische Daten siehe Seite 262.
2) Deratingkurve siehe phoenixcontact.net/products

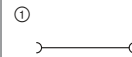

24 A, Stecker, Anschluss in Steckrichtung



Abmessungen	[mm]
Max. elektrische Daten	
Bemessungsdaten	
Bemessungsspannung	[V]
Nennstrom / Querschnitt	[A] / [mm ²]

Technische Daten ¹⁾			
Breite	Länge	Höhe	Höhe gesteckt
5,2 x Polzahl	15,8	39	24
I _{max} [A]	U _{max} [V]	max. Ø [mm ²]	AWG (UL)
24 ²⁾	500	0,14 - 4	26-12
IEC	UL / CUL	CSA	Ex
500	300	300	-
24 ²⁾ / 2,5	20 / -	20 / -	-

Beschreibung	Polzahl	Breite	Farbe
COMBI-Stecker	1	5,2 mm	grau
	2	10,4 mm	grau
	3	15,6 mm	grau
	4	20,8 mm	grau
	5	26 mm	grau
	6	31,2 mm	grau
	7	36,4 mm	grau
	8	41,6 mm	grau
	9	46,8 mm	grau
	10	52 mm	grau
	11	57,2 mm	grau
	12	62,4 mm	grau
	13	67,6 mm	grau
	14	72,8 mm	grau
	15	78 mm	grau
1	5,2 mm	blau	
1	5,2 mm	grün-gelb	

Bestelldaten		
Typ	Artikel-Nr.	VPE
PP-H 2,5/ 1	3209866	50
PP-H 2,5/ 2	3209879	50
PP-H 2,5/ 3	3209882	50
PP-H 2,5/ 4	3209895	50
PP-H 2,5/ 5	3209905	50
PP-H 2,5/ 6	3209918	25
PP-H 2,5/ 7	3209921	25
PP-H 2,5/ 8	3209934	25
PP-H 2,5/ 9	3209947	25
PP-H 2,5/10	3209950	25
PP-H 2,5/11	3209963	10
PP-H 2,5/12	3209976	10
PP-H 2,5/13	3209989	10
PP-H 2,5/14	3209992	10
PP-H 2,5/15	3210004	10
PP-H 2,5/ 1 BU	3210017	50
PP-H 2,5/ 1 GNYE	3210020	50

Prüfstecker-Metalteil, 2,3-mm-Ø	silber
Isolierhülse, für Metalteil MPS	rot
Verrastung und Zugentlastung, für alle Stecker mit Leiterabgang oben, 2-polig	orange
Verrastung, für Stecker, 1-polig	orange
2-polig	orange
Zugentlastung, für Stecker, 2-polig	schwarz
Schraubflanschdeckel, für COMBI-Stecker SP-H ... und PP-H ...	grau
Kabelgehäuse, für COMBI-Stecker SP-H ... und PP-H ...	grau
3-polig	grau
4-polig	grau
5-polig	grau
6-polig	grau
7-polig	grau
8-polig	grau
9-polig	grau
10-polig	grau
11-polig	grau
12-polig	grau
13-polig	grau
14-polig	grau
15-polig	grau

Zubehör ¹⁾		
MPS-MT	0201744	10
MPS-IH RD	0201676	10
PRZ	3040614	50
PR	3040559	50
PR/2	3040630	50
PZ/2	3040627	50
DF-SP-H 2,5	3209824	50
PH 2,5/ 2	3209691	50
PH 2,5/ 3	3209701	50
PH 2,5/ 4	3209714	50
PH 2,5/ 5	3209727	50
PH 2,5/ 6	3209730	25
PH 2,5/ 7	3209743	25
PH 2,5/ 8	3209756	25
PH 2,5/ 9	3209507	25
PH 2,5/10	3209769	25
PH 2,5/11	3209772	10
PH 2,5/12	3209785	10
PH 2,5/13	3209798	10
PH 2,5/14	3209808	10
PH 2,5/15	3209811	10

Selbstkonfektionierbare COMBI-Stecker

- Mit den selbstkonfektionierbaren Push-in-Steckern COMBI ist für jede Aufgabenstellung eine Lösung vorhanden, die vom Anwender selbst realisiert werden kann
- Robuste Kabelgehäuse für die Zugentlastung von Anschlussleitungen stehen zur Verfügung
- Der Stecker wird hierbei direkt vor Ort anwendungsgerecht aus einpoligen Steckerelementen zusammengerastet, eine beispielhafte Zusammenstellung ist unten dargestellt

- ① PP-H 2,5/S/1-L
- ② PP-H 2,5/S/1-M und PP-H 2,5/S/1-M BU
- ③ PP-H 2,5/S/1-R GNYE

Hinweise:
1) Weiteres Zubehör und technische Daten siehe Seite 262.
2) Deratingkurve siehe phoenixcontact.net/products

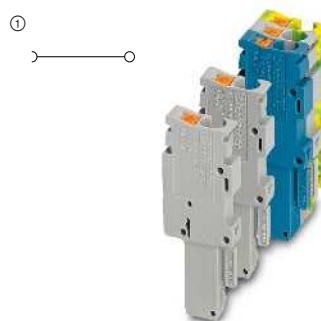

24 A, Stecker, Anschluss in Steckrichtung, selbstkonfektionierbar



Abmessungen	[mm]
Breite	5,2 x Polzahl
Länge	15,8
Höhe	39
Höhe gesteckt	24

Max. elektrische Daten			
I _{max} [A]	U _{max} [V]	max. Ø [mm ²]	AWG (UL)
24 ²⁾	500	0,14 - 4	26-12
IEC	UL / CUL	CSA	Ex

Bemessungsdaten	[V]	[A] / [mm ²]
Bemessungsspannung	500	300
Nennstrom / Querschnitt	24 ²⁾ / 2,5	20 / -

Technische Daten ¹⁾			
Breite	Länge	Höhe	Höhe gesteckt
5,2 x Polzahl	15,8	39	24

Beschreibung	Polzahl	Farbe
COMBI-Stecker, linkes Element	1	grau
	1	blau
	1	grün-gelb
COMBI-Stecker, mittleres Element	1	grau
	1	blau
COMBI-Stecker, rechtes Element	1	grün-gelb
	1	grau
	1	grün-gelb

Bestelldaten		
Typ	Artikel-Nr.	VPE
PP-H 2,5/1-L	① 3210062	50
PP-H 2,5/1-L BU	① 3210075	50
PP-H 2,5/1-L GNYE	① 3210088	50
PP-H 2,5/1-M	① 3210091	50
PP-H 2,5/1-M BU	① 3210101	50
PP-H 2,5/1-M GNYE	① 3210114	50
PP-H 2,5/1-R	① 3210127	50
PP-H 2,5/1-R BU	① 3210130	50
PP-H 2,5/1-R GNYE	① 3210143	50

Prüfstecker-Metalteil, 2,3-mm-Ø	silber
Isolierhülse, für Metalteil MPS	rot
Verrastung und Zugentlastung, für alle Stecker mit Leiterabgang oben, 2-polig	orange
Verrastung, für Stecker, 1-polig	orange
2-polig	orange
Zugentlastung, für Stecker, 2-polig	schwarz
Schraubflanschdeckel, für COMBI-Stecker	grau
SP-H ... und PP-H ...	
Kabelgehäuse, für COMBI-Stecker SP-H ... und PP-H ...	grau
3-polig	grau
4-polig	grau
5-polig	grau
6-polig	grau
7-polig	grau
8-polig	grau
9-polig	grau
10-polig	grau
11-polig	grau
12-polig	grau
13-polig	grau
14-polig	grau
15-polig	grau

Zubehör ¹⁾		
MPS-MT	0201744	10
MPS-IH RD	0201676	10
PRZ	3040614	50
PR	3040559	50
PR/2	3040630	50
PZ/2	3040627	50
DF-SP-H 2,5	3209824	50
PH 2,5/ 2	3209691	50
PH 2,5/ 3	3209701	50
PH 2,5/ 4	3209714	50
PH 2,5/ 5	3209727	50
PH 2,5/ 6	3209730	25
PH 2,5/ 7	3209743	25
PH 2,5/ 8	3209756	25
PH 2,5/ 9	3209507	25
PH 2,5/10	3209769	25
PH 2,5/11	3209772	10
PH 2,5/12	3209785	10
PH 2,5/13	3209798	10
PH 2,5/14	3209808	10
PH 2,5/15	3209811	10

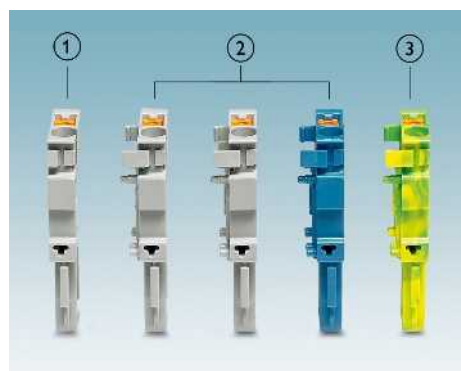

Reihenklempen - CLIPLINE complete

Steckbare Anschlusslösungen COMBI PT 4 mm²

Allgemeine technische Daten für Push-in-Anschlussklemmen COMBI PT 4 mm²

Bemessungsdaten		IEC 61984			
Bemessungsquerschnitt	[mm ²]	4			
Querschnittsbereich	AWG	24 - 10			
Anschlussvermögen		starr	flexibel	Aderendhülse ohne/m. Kunststoffhülse	
1 Leiter	[mm ²]	0,2 - 6	0,2 - 4	0,25 - 4	0,25 - 4
2 Leiter flexibel mit TWIN-Aderendhülse	[mm ²]	-	-	-	0,5 - 1
Anschlussquerschnitte direkt steckbar	[mm ²]	0,5 - 6	-	0,5 - 4	0,5 - 4
Allgemeine Daten					
Abisolierlänge	[mm]	10 - 12			
Isolierstoff		PA			
Brennbarkeitsklasse nach UL 94		V0			
Hinweis: Ergänzende oder abweichende Daten sind beim Artikel dokumentiert.					

Hinweise:



Neben dem Artikel finden Sie die elektrische Innenbeschaltung als Schaltbild. Freie Verbindungsstellen für Brückungen werden durch einen schwarzen Punkt dargestellt.

Die angegebenen technischen Daten und Zulassungen beziehen sich auf den ersten Artikel je Spalte. Angaben für die folgenden Artikel entnehmen Sie bitte phoenixcontact.net/products

¹⁾ Der Brückenstrom ist beim jeweiligen Artikel dokumentiert. Weitere Farben siehe Seite 340.

Systemzubehör für Push-in-Anschlussklemmen COMBI PT 4 mm²

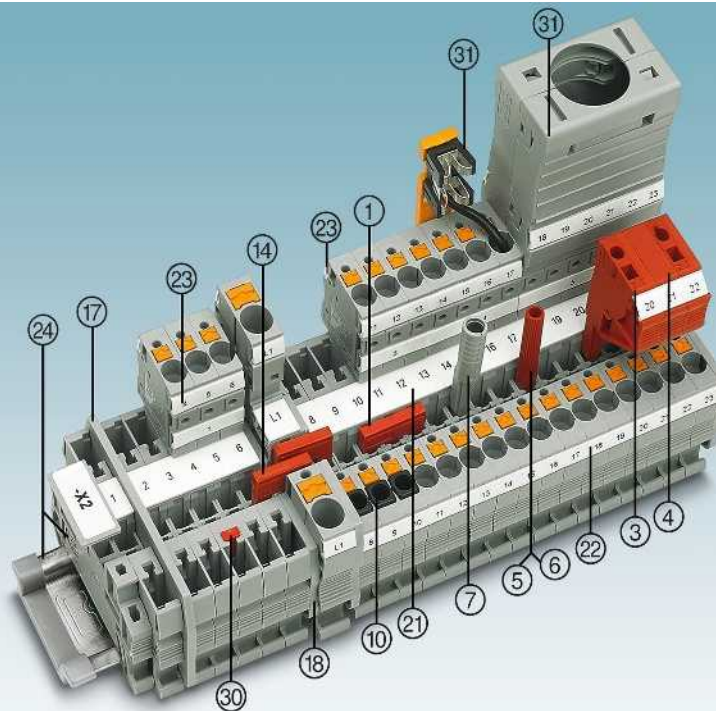

Beschreibung	Polzahl	Farbe	Typ	Artikel-Nr.	VPE	Typ	Artikel-Nr.	VPE
① Steckbrücke ¹⁾	2	rot	FBS 2-6	3030336	50	FBSR 2-6	3033715	50
	3	rot	FBS 3-6	3030242	50	FBSR 3-6	3001594	50
	4	rot	FBS 4-6	3030255	50	FBSR 4-6	3001595	50
	5	rot	FBS 5-6	3030349	50	FBSR 5-6	3001596	50
	10	rot	FBS 10-6	3030271	10	FBSR 10-6	3033716	10
	20	rot	FBS 20-6	3030365	10			
③ Anreih-Prüfstecker		rot	PS-6	3030996	10			
④ Distanzplatte, für PS ...		rot	DP PS-6	3036738	10			
⑤ Prüfstecker-Metalteil		silber	MPS-MT	0201744	10			
⑥ Isolierhülse, für Metalteil MPS		rot	MPS-IH RD	0201676	10			
⑦ Prüfadapter, 4-mm-Buchsenloch		grau	PAI-4-N GY	3032871	10			
⑩ Isolierstopphülse, 0,08-0,2 mm ²		grau	ISH 4/0,5	3002885	50			
0,75 - 1 mm ²		schwarz	ISH 4/1,0	3002898	50			
⑫ Kodierprofil		rot	PC	3040588	50			
Schraubendreher			SF-SL 0,6X3,5-100 S-VDE	1212587	10			
⑭ Reduzierbrücke			RB ... siehe Seite 344.					
⑰ Abteilungstrennplatten / Decksegmente			ATP-... / DS-... siehe phoenixcontact.net/products					
⑱ Deckel			Beim Artikel dokumentiert.					
⑲ Beschriftung der Mittelnut			UC-TM 6, UCT-TM 6 oder ZB 6. Siehe auch Katalog 5, Auswahltabellen ab Seite 100.					
⑲ Beschriftung der Mittel- und Seitennut			UC-TMF 6, UCT-TMF 6 oder ZBF 6. Siehe auch Katalog 5, Auswahltabellen ab Seite 100.					
⑲ Beschriftung der Seitennut			UC-TMF 6, UCT-TMF 6 oder ZBF 6. Siehe auch Katalog 5, Auswahltabellen ab Seite 100.					
⑲ Tragschienen und Endhalter			Siehe Katalog 5.					
⑲ Verrastung, Zugentlastung, Schirmung			Siehe ab Seite 312.					
Vollständiges Zubehör siehe phoenixcontact.net/products			Hinweis: Ergänzendes oder abweichendes Zubehör ist beim Artikel dokumentiert.					

Durchgangsklemmen PT COMBI

Hinweise:
 1) Weiteres Zubehör und technische Daten siehe Seite 270.
 2) Deratingkurve siehe phoenixcontact.net/products

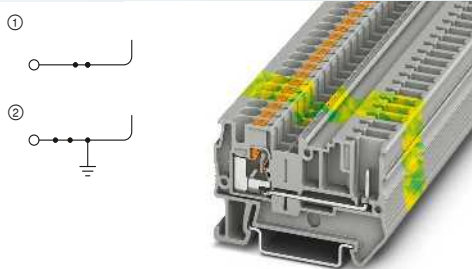

32 A, Durchgangsklemme



Technische Daten ¹⁾				
Abmessungen	Breite	Länge	Höhe	
	6,2	56	36,5 (NS 35/7,5)	
Max. elektrische Daten	I _{max.} [A]	U _{max.} [V]	max. Ø [mm ²]	AWG (UL)
	32 ²⁾	800	0,2 - 6	24-10
	32 (FBS) / 24 (FBSR)			
Bemessungsdaten	IEC	UL / CUL	CSA	Ex
Max. Brückenstrom	800	600	600	-
Bemessungsspannung	32 ²⁾ / 4	28 / -	28 / -	-
Nennstrom / Querschnitt	[A] / [mm ²]			
Bestelldaten				
Beschreibung	Farbe	Typ	Artikel-Nr.	VPE
Klemme	grau	PT 4/1P	① 3211937	50
	blau	PT 4/1P BU	① 3212007	50
Schutzleiterklemme	grün-gelb	PT 4/1P-PE	② 3211942	50
Zubehör¹⁾				
Deckel, Breite 2,2 mm	grau	D-ST 4	3030420	50

Durchgangs- und Schutzleiterklemmen

Hinweise:
 1) Weiteres Zubehör und technische Daten siehe Seite 270.
 2) Deratingkurve siehe phoenixcontact.net/products

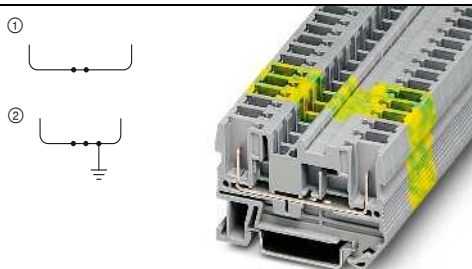

32 A, Durchgangsklemme



Technische Daten ¹⁾				
Abmessungen	Breite	Länge	Höhe	
	6,2	55,9	36,5 (NS 35/7,5)	
Max. elektrische Daten	I _{max.} [A]	U _{max.} [V]	max. Ø [mm ²]	AWG (UL)
	32 ²⁾	800	0,08 - 6	-
	32 (FBS) / 24 (FBSR)			
Bemessungsdaten	IEC	UL / CUL	CSA	Ex
Max. Brückenstrom	800	-	-	-
Bemessungsspannung	32 ²⁾ / 4	-	-	-
Nennstrom / Querschnitt	[A] / [mm ²]			
Querschnittsbereich	AWG	28 - 10	-	-
Anschlussvermögen		starr	flexibel	Aderendhülse ohne/m. Kunststoffhülse
1 Leiter	[mm ²]	0,08 - 6	0,08 - 4	0,14 - 4 0,14 - 4
Bestelldaten				
Beschreibung	Farbe	Typ	Artikel-Nr.	VPE
Klemme	grau	ST 4/ 2P	① 3042735	50
	blau	ST 4/ 2P BU	① 3043789	50
Schutzleiterklemme	grün-gelb	ST 4/ 2P-PE	② 3042748	50
Zubehör¹⁾				
Deckel, Breite 2,2 mm	grau	D-ST 4	3030420	50

Reihenklemmen - CLIPLINE complete

Steckbare Anschlusslösungen COMBI PT 4 mm²

COMBI-Grundleisten für Leiterplattenanschluss

Hinweise:

Weiteres Zubehör und technische Daten siehe Seite 314 oder phoenixcontact.net/products

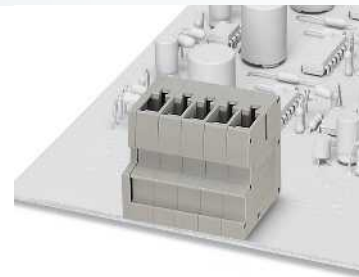
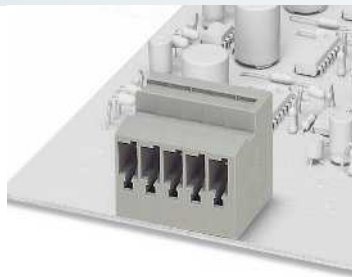

32 A, Grundleiste, Steckrichtung horizontal

32 A, Grundleiste, Steckrichtung vertikal



Technische Daten

Abmessungen	
Breite	12,4 [mm]
Max. elektrische Daten	
I _{max.} [A]	32
U _{max.} [V]	800
Bemessungsdaten	
Bemessungsspannung	800 [V]
Nennstrom / Querschnitt	32 / 4 [A] / [mm ²]
Bemessungsquerschnitt	4 [mm ²]
Allgemeine Daten	
Isolierstoff	PA
Brennbarkeitsklasse nach UL 94	V0

Breite	Länge	Höhe	
12,4	-		
I _{max.} [A]	U _{max.} [V]	max. Ø [mm ²]	AWG (UL)
32	800	-	-
IEC	UL / CUL	CSA	Ex
800	600	-	-
32 / 4	20 / -	-	-
4			
PA			
V0			



Technische Daten

Breite	Länge	Höhe	
12,4	-		
I _{max.} [A]	U _{max.} [V]	max. Ø [mm ²]	AWG (UL)
32	800	-	-
IEC	UL / CUL	CSA	Ex
800	600	-	-
32 / 4	20 / -	-	-
4			
PA			
V0			

Bestelldaten

Beschreibung	Polzahl	Breite	Farbe
COMBI-Grundleiste	2	12,4 mm	grau
	3	18,9 mm	grau
	4	24,8 mm	grau
	5	31 mm	grau
	6	37,2 mm	grau
	7	43,4 mm	grau
	8	49,6 mm	grau
	9	55,8 mm	grau
	10	62 mm	grau
	11	68,2 mm	grau
	12	74,4 mm	grau
	COMBI-Grundleiste	2	12,4 mm
3		18,6 mm	grau
4		24,8 mm	grau
5		31 mm	grau
6		37,2 mm	grau
7		43,4 mm	grau
8		49,6 mm	grau
9		55,8 mm	grau
10		62 mm	grau
11		68,2 mm	grau
12		74,4 mm	grau

Typ	Artikel-Nr.	VPE
ST 4-PCB/ 2-G-6,2	1980598	50
ST 4-PCB/ 3-G-6,2	1980608	50
ST 4-PCB/ 4-G-6,2	1980611	50
ST 4-PCB/ 5-G-6,2	1980624	50
ST 4-PCB/ 6-G-6,2	1980637	50
ST 4-PCB/ 7-G-6,2	1980640	50
ST 4-PCB/ 8-G-6,2	1980653	50
ST 4-PCB/ 9-G-6,2	1980666	50
ST 4-PCB/10-G-6,2	1980679	50
ST 4-PCB/11-G-6,2	1980682	50
ST 4-PCB/12-G-6,2	1980695	50

Bestelldaten

Typ	Artikel-Nr.	VPE
ST 4-PCBV/ 2-G-6,2	1980705	50
ST 4-PCBV/ 3-G-6,2	1980718	50
ST 4-PCBV/ 4-G-6,2	1980721	50
ST 4-PCBV/ 5-G-6,2	1980734	50
ST 4-PCBV/ 6-G-6,2	1980747	50
ST 4-PCBV/ 7-G-6,2	1980750	50
ST 4-PCBV/ 8-G-6,2	1980763	50
ST 4-PCBV/ 9-G-6,2	1980776	50
ST 4-PCBV/10-G-6,2	1980789	50
ST 4-PCBV/11-G-6,2	1980792	50
ST 4-PCBV/12-G-6,2	1980802	50

COMBI-Stecker

Hinweise:
1) Weiteres Zubehör und technische Daten siehe Seite 270.
2) Deratingkurve siehe phoenixcontact.net/products

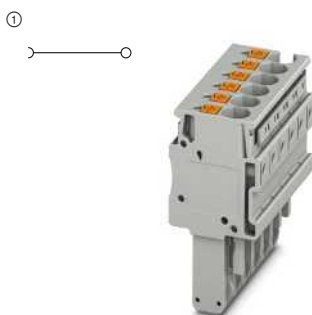

4 (6) mm², 32 A, Stecker, Anschluss in Steckrichtung

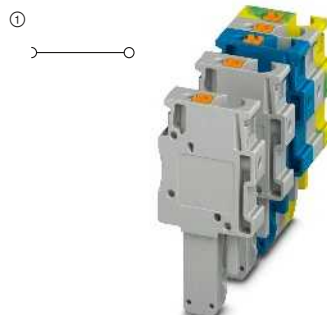

32 A, Stecker, Anschluss in Steckrichtung, selbstkonfektionierbar



Technische Daten¹⁾

Abmessungen	Breite	Länge	Höhe	Höhe gesteckt
	6,2 x Polzahl	21	42,3	24

Max. elektrische Daten	I _{max.} [A]	U _{max.} [V]	max. Ø [mm ²]	AWG (UL)
	32 ²⁾	800	0,2 - 6	24-10
	IEC	UL / CUL	CSA	Ex
Bemessungsspannung	800	600	-	-
Nennstrom / Querschnitt	32 ²⁾ / 4	28 / -	-	-

Technische Daten¹⁾

Abmessungen	Breite	Länge	Höhe	Höhe gesteckt
	6,2 x Polzahl	21	42,3	24

Max. elektrische Daten	I _{max.} [A]	U _{max.} [V]	max. Ø [mm ²]	AWG (UL)
	32 ²⁾	800	0,2 - 6	24-10
	IEC	UL / CUL	CSA	Ex
Bemessungsspannung	800	600	-	-
Nennstrom / Querschnitt	32 ²⁾ / 4	28 / -	-	-

Bestelldaten

Beschreibung	Polzahl	Breite	Farbe	Typ	Artikel-Nr.	VPE
COMBI-Stecker	1	6,2 mm	grau	PP-H 4/ 1	3212010	50
	2	12,4 mm	grau	PP-H 4/ 2	3212016	50
	3	18,6 mm	grau	PP-H 4/ 3	3212022	50
	4	24,8 mm	grau	PP-H 4/ 4	3212029	50
	5	31 mm	grau	PP-H 4/ 5	3212035	50
	6	37,2 mm	grau	PP-H 4/ 6	3212041	25
	7	43,4 mm	grau	PP-H 4/ 7	3212048	25
	8	49,6 mm	grau	PP-H 4/ 8	3212054	25
	9	55,8 mm	grau	PP-H 4/ 9	3212061	25
	10	62 mm	grau	PP-H 4/10	3212067	25
	11	68,2 mm	grau	PP-H 4/11	3212074	10
	12	74,4 mm	grau	PP-H 4/12	3212080	10
	13	80,6 mm	grau	PP-H 4/13	3212087	10
	14	86,8 mm	grau	PP-H 4/14	3212093	10
	15	93 mm	grau	PP-H 4/15	3212100	10
	COMBI-Stecker, linkes Element	1	6,2 mm	blau	PP-H 4/ 1 BU	3212077
1		6,2 mm	grün-gelb	PP-H 4/ 1 GNYE	3212088	50

Bestelldaten

Beschreibung	Polzahl	Breite	Farbe	Typ	Artikel-Nr.	VPE	
COMBI-Stecker	1	6,2 mm	grau	PP-H 4/ 1-L	3211948	50	
	1	6,2 mm	blau	PP-H 4/ 1-L BU	3211951	50	
	1	6,2 mm	grün-gelb	PP-H 4/ 1-L GNYE	3211958	50	
	COMBI-Stecker, mittleres Element	1	6,2 mm	grau	PP-H 4/ 1-M	3211965	50
		1	6,2 mm	blau	PP-H 4/ 1-M BU	3211964	50
	1	6,2 mm	grün-gelb	PP-H 4/ 1-M GNYE	3211971	50	
	COMBI-Stecker, rechtes Element	1	6,2 mm	grau	PP-H 4/ 1-R	3211977	50
		1	6,2 mm	blau	PP-H 4/ 1-R BU	3211980	50
		1	6,2 mm	grün-gelb	PP-H 4/ 1-R GNYE	3211987	50

Zubehör¹⁾

Beschreibung	Typ	Artikel-Nr.	VPE
Prüfstecker-Metalteil, 2,3-mm-Ø	MPS-MT	0201744	10
	MPS-IH RD	0201676	10
Isolierhülse, für Metallteil MPS	PRZ	3040614	50
Verrastung und Zugentlastung, für alle Stecker mit Leiterabgang oben, 2-polig	PR	3040559	50
	PR/2	3040630	50
Zugentlastung, für Stecker, 2-polig	PZ/2	3040627	50
Kabelgehäuse, für COMBI-Stecker PP-H 4...	PH 4/2	3000734	50
	PH 4/3	3000736	50
	PH 4/4	3000737	50
	PH 4/5	3000738	50
	PH 4/6	3000739	25
	PH 4/7	3000740	25
	PH 4/8	3000741	25
	PH 4/9	3000742	25
	PH 4/10	3000743	25

Zubehör¹⁾

Beschreibung	Typ	Artikel-Nr.	VPE
Prüfstecker-Metalteil, 2,3-mm-Ø	MPS-MT	0201744	10
	MPS-IH RD	0201676	10
Isolierhülse, für Metallteil MPS	PRZ	3040614	50
Verrastung und Zugentlastung, für alle Stecker mit Leiterabgang oben, 2-polig	PR	3040559	50
	PR/2	3040630	50
Zugentlastung, für Stecker, 2-polig	PZ/2	3040627	50
Kabelgehäuse, für COMBI-Stecker PP-H 4...	PH 4/2	3000734	50
	PH 4/3	3000736	50
	PH 4/4	3000737	50
	PH 4/5	3000738	50
	PH 4/6	3000739	25
	PH 4/7	3000740	25
	PH 4/8	3000741	25
	PH 4/9	3000742	25
	PH 4/10	3000743	25

Reihenklempen - CLIPLINE complete

Steckbare Anschlusslösungen COMBI PT 6 mm²

Allgemeine technische Daten für Push-in-Anschlussklempen COMBI PT 6 mm²

Bemessungsdaten		IEC 61984			
Bemessungsquerschnitt	[mm ²]	6			
Querschnittsbereich	AWG	20 - 8			
Anschlussvermögen		starr	flexibel	Aderendhülse ohne/m. Kunststoffhülse	
1 Leiter	[mm ²]	0,5 - 10	0,5 - 6	0,5 - 6	0,5 - 6
2 Leiter flexibel mit TWIN-Aderendhülse	[mm ²]	-	-	-	0,5 - 1,5
Anschlussquerschnitte direkt steckbar	[mm ²]	1 - 10	-	1 - 6	1 - 6
Allgemeine Daten					
Abisolierlänge	[mm]	12			
Isolierstoff		PA			
Brennbarkeitsklasse nach UL 94		V0			
Hinweis: Ergänzende oder abweichende Daten sind beim Artikel dokumentiert.					

Hinweise:



Neben dem Artikel finden Sie die elektrische Innenbeschaltung als Schaltbild. Freie Verbindungsstellen für Brückungen werden durch einen schwarzen Punkt dargestellt.

Die angegebenen technischen Daten und Zulassungen beziehen sich auf den ersten Artikel je Spalte. Angaben für die folgenden Artikel entnehmen Sie bitte phoenixcontact.net/products

¹⁾ Der Brückenstrom ist beim jeweiligen Artikel dokumentiert. Weitere Farben siehe Seite 340.

Systemzubehör für Push-in-Anschlussklempen COMBI PT 6 mm²

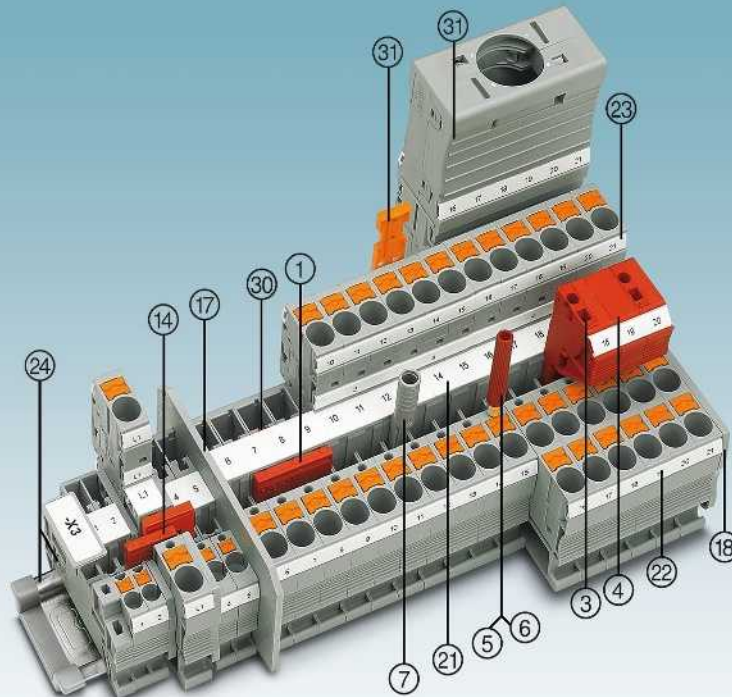

Beschreibung	Polzahl	Farbe	Typ	Artikel-Nr.	VPE	Typ	Artikel-Nr.	VPE
① Steckbrücke ¹⁾	2	rot	FBS 2-8	3030284	10	FBSR 2-8	3033808	10
	3	rot	FBS 3-8	3030297	10	FBSR 3-8	3001597	10
	4	rot	FBS 4-8	3030307	10	FBSR 4-8	3000585	10
	5	rot	FBS 5-8	3030310	10	FBSR 5-8	3033809	10
	10	rot	FBS 10-8	3030323	10	FBSR 10-8	3001599	10
	16	rot				FBSR 16-8	3033816	10
③ Anreih-Prüfstecker		rot	PS-8	3031005	10			
④ Distanzplatte, für PS ...		rot	DP PS-8	3036741	10			
⑤ Prüfstecker-Metalteil		silber	MPS-MT	0201744	10			
⑥ Isolierhülse, für Metalteil MPS		rot	MPS-IH RD	0201676	10			
⑦ Prüfadapter, 4-mm-Buchsenloch		grau	PAI-4-N GY	3032871	10			
⑧ Kodierprofil		rot	PC	3040588	50			
Schraubendreher			SZF 2-0,8X4,0	1204520	10			
⑭ Reduzierbrücke	RB ... siehe Seite 344.							
⑰ Abteilungstrennplatten / Decksegmente	ATP-... / DS-... siehe phoenixcontact.net/products							
⑱ Deckel	Beim Artikel dokumentiert.							
⑳ Beschriftung der Mittelnut	UC-TM 8, UCT-TM 8 oder ZB 8. Siehe auch Katalog 5, Auswahlstabellen ab Seite 100.							
㉑ Beschriftung der Mittel- und Seitennut	UC-TMF 8, UCT-TMF 8 oder ZBF 8. Siehe auch Katalog 5, Auswahlstabellen ab Seite 100.							
㉒ Beschriftung der Seitennut	UC-TMF 8, UCT-TMF 8 oder ZBF 8. Siehe auch Katalog 5, Auswahlstabellen ab Seite 100.							
㉓ Tragschienen und Endhalter	Siehe Katalog 5.							
㉔ Verrastung, Zugentlastung, Schirmung	Siehe Seite 312.							
Vollständiges Zubehör siehe phoenixcontact.net/products	Hinweis: Ergänzendes oder abweichendes Zubehör ist beim Artikel dokumentiert.							

Durchgangs-, Mehrleiter- sowie Schutzleiterklemmen

Hinweise:

1) Weiteres Zubehör und technische Daten siehe Seite 274.

2) Deratingkurve siehe phoenixcontact.net/products

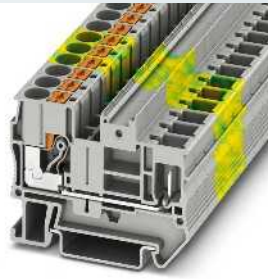
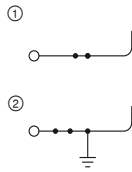

41 A, Durchgangsklemme

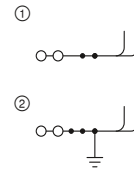

41 A, Durchgangsklemme, 4 Anschlüsse



Technische Daten¹⁾

Breite	Länge	Höhe		
8,2	57,7	43,5 (NS 35/7,5)		
I_{max} [A]	U_{max} [V]	max. Ø [mm ²]	AWG (UL)	
41 ²⁾	1000	0,5 - 10	20-8	
41 (FBS)				
IEC	UL / CUL	CSA	Ex	
1000	600	600	-	
41 ²⁾ / 6				

Bestelldaten

Typ	Artikel-Nr.	VPE
PT 6/1P	① 3061758	50
PT 6/1P BU	① 3061761	50
PT 6/1P-PE	② 3061774	50

Zubehör¹⁾

D-PT 6	3212044	50
--------	---------	----



Technische Daten¹⁾

Breite	Länge	Höhe		
8,2	99,8	43,5 (NS 35/7,5)		
I_{max} [A]	U_{max} [V]	max. Ø [mm ²]	AWG (UL)	
41	1000	0,5 - 10	20-8	
41 (FBS)				
IEC	UL / CUL	CSA	Ex	
1000	600	600	-	
41 ²⁾ / 6				

Bestelldaten

Typ	Artikel-Nr.	VPE
PT 6-QUATTRO/2P	① 3061826	50
PT 6-QUATTRO/2P BU	① 3061839	50
PT 6-QUATTRO/2P-PE	② 3061842	50

Zubehör¹⁾

D-PT 6-QUATTRO/2P	3061855	50
-------------------	---------	----

Messwandler-Trennklemmen

Hinweise:

1) Weiteres Zubehör und technische Daten siehe Seite 274.

2) Deratingkurve siehe phoenixcontact.net/products

Vorkonfektionierte Brücken siehe phoenixcontact.net/products

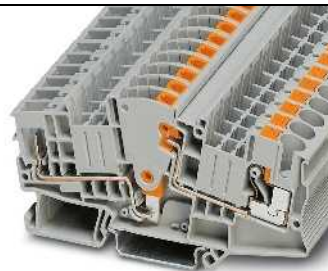

30 A, Messwandler-Trennklemme



Technische Daten¹⁾

Breite	Länge	Höhe		
8,2	99,4	49,6 (NS 35/7,5)		
I_{max} [A]	U_{max} [V]	max. Ø [mm ²]	AWG (UL)	
30 ²⁾	500	0,5 - 10	20-8	
41 (FBS) / 32 (FBSR)				
IEC	UL / CUL	CSA	Ex	
500	600	600	-	
30 ²⁾ / 6				

Bestelldaten

Typ	Artikel-Nr.	VPE
PTME 6/1P	① 3212306	50

Zubehör¹⁾

D-PTME 6/1P	3212307	10
-------------	---------	----

Deckel, Breite 2,2 mm

grau

Reihenklemmen - CLIPLINE complete

Steckbare Anschlusslösungen COMBI PT 6 mm²

Messwandler-Trennklemmen

Hinweise:

¹⁾ Weiteres Zubehör und technische Daten siehe Seite 274.



30 A, Stromwandler-Trennklemme, für Kurzschlussstecker



Technische Daten¹⁾

Abmessungen	Breite	Länge	Höhe	
	[mm]	8,2	114,9	49,6 (NS 35/7,5)
Max. elektrische Daten	$I_{max.}$ [A]	$U_{max.}$ [V]	max. Ø [mm ²]	AWG (UL)
	30	500	0,5 - 10	20-8
Bemessungsdaten				
Max. Brückenstrom	41 (FBS) / 32 (FBSR) [A]			
Bemessungsspannung	IEC UL / CUL CSA Ex [V]			
Nennstrom / Querschnitt	500 600 600 - 30 / 6 30 / - 30 / - [A] / [mm ²]			

Bestelldaten

Typ	Artikel-Nr.	VPE
PTME 6-CT/1P	3212300	50

Zubehör¹⁾

D-PTME 6-CT/1P	3212303	10
----------------	----------------	----

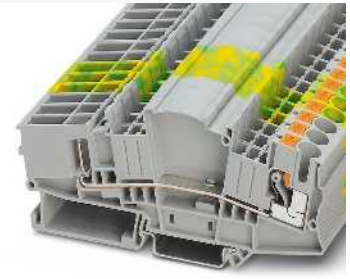

30 A, Durchgangsklemme, für Kurzschlussstecker



Technische Daten¹⁾

Abmessungen	Breite	Länge	Höhe	
	[mm]	8,2	114,9	49,6 (NS 35/7,5)
Max. elektrische Daten	$I_{max.}$ [A]	$U_{max.}$ [V]	max. Ø [mm ²]	AWG (UL)
	30	500	0,5 - 10	20-8
Bemessungsdaten				
Max. Brückenstrom	41 (FBS) / 32 (FBSR) [A]			
Bemessungsspannung	IEC UL / CUL CSA Ex [V]			
Nennstrom / Querschnitt	500 600 600 - 30 / 6 30 / - 30 / - [A] / [mm ²]			

Bestelldaten

Typ	Artikel-Nr.	VPE
PTMED 6-CT/1P	3212301	50
PTMED 6-CT/1P-PE	3212302	50

Zubehör¹⁾

D-PTME 6-CT/1P	3212303	10
----------------	----------------	----

Stecker mit integrierter Kurzschlussfunktion

Hinweise:

¹⁾ Weiteres Zubehör und technische Daten siehe Seite 274.



20 A, Stecker, 2-polig



Technische Daten¹⁾

Abmessungen	Breite	Länge	Höhe	
	[mm]	16,4	38,5	48,5
Max. elektrische Daten	$I_{max.}$ [A]	$U_{max.}$ [V]	max. Ø [mm ²]	AWG (UL)
	20	320	0,5 - 10	20-8
Bemessungsdaten				
Bemessungsspannung	IEC UL / CUL CSA Ex [V]			
Nennstrom / Querschnitt	320 600 600 - 20 / 6 30 / - 30 / - [A] / [mm ²]			

Bestelldaten

Typ	Artikel-Nr.	VPE
PPCT 6/2	3212304	10

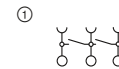

20 A, Stecker, 3-polig



Technische Daten¹⁾

Abmessungen	Breite	Länge	Höhe	
	[mm]	24,6	38,5	48,5
Max. elektrische Daten	$I_{max.}$ [A]	$U_{max.}$ [V]	max. Ø [mm ²]	AWG (UL)
	20	320	0,5 - 10	20-8
Bemessungsdaten				
Bemessungsspannung	IEC UL / CUL CSA Ex [V]			
Nennstrom / Querschnitt	320 600 600 - 20 / 6 30 / - 30 / - [A] / [mm ²]			

Bestelldaten

Typ	Artikel-Nr.	VPE
PPCT 6/3	3212305	10

Ergänzendes Zubehör für Messwand-
ler-Trennklemmen PTME 6-CT/1P

Hinweise:
1) Mit dem Kodierset lassen sich jeweils 30 Stecker kodieren.

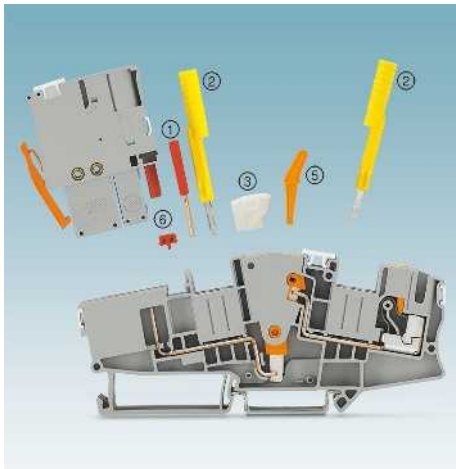

- Aufbau eines Stromwandler-Messkreises mit nur zwei PTME 6-CT/1P
- Weniger Platzbedarf gegenüber einem Schaltungsaufbau mit Gleitstegklemmen
- ① Steckbrücke zum Querbrücken FBS...
- ② Prüfsteckeradapter mit 4-mm-Durchmesser PAI-4-FIX...
- ③ Schaltsperre S-ME 6
- ④ Schaltbrücke SB-ME...
- ⑤ Verbindungssteg C-ME 6/2
- ⑥ Kodierset PC-CT 6...

			Bestelldaten		
Beschreibung	Polzahl	Farbe	Typ	Artikel-Nr.	VPE
Prüfadapter , für Sicherheitsprüfstecker mit 4-mm-Durchmesser, verrastet im Brückenschacht	1	orange	PAI-4-FIX-5/6 OG	3035974	10
	1	gelb	PAI-4-FIX-5/6 YE	3035977	10
	1	grün	PAI-4-FIX-5/6 GN	3035978	10
	1	violett	PAI-4-FIX-5/6 VT	3035979	10
	1	schwarz	PAI-4-FIX-5/6 BK	3035980	10
	1	blau	PAI-4-FIX-5/6 BU	3035975	10
	1	rot	PAI-4-FIX-5/6 RD	3035976	10
	1	grau	PAI-4-FIX-5/6 GY	3035982	10
	1	braun	PAI-4-FIX-5/6 BN	3035981	10
Schaltsperre , steckbar		weiß	S-ME 6	3034439	10
Schaltbrücke , steckbar	2	grau/orange	SB-ME 2-8	3034468	10
	3	grau/orange	SB-ME 3-8	3032800	10
	4	grau/orange	SB-ME 4-8	3034484	10
Schalhebel , zum Betätigen von Messwandler-Trennklemmen		orange	C-ME 6/1	3034441	10
	2	orange	C-ME 6/2	3034442	10
	3	orange	C-ME 6/3	3034390	50
Kodierset , für 2-poligen Stecker ¹⁾		rot	PC-CT 6/2	3212308	1

Reihenklemmen - CLIPLINE complete

Steckbare Anschlusslösungen COMBI PT 6 mm²

Kupplungen

Hinweise:

¹⁾ Weiteres Zubehör und technische Daten siehe Seite 274.



41 A, Kupplung

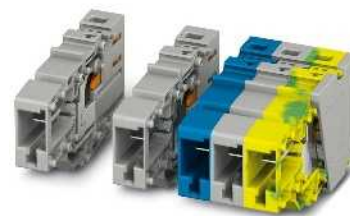
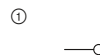

41 A, Kupplung, selbstkonfektionierbar



Technische Daten¹⁾

Abmessungen	[mm]
Breite	8,2 x Polzahl
Länge	47
Höhe	24,7

Max. elektrische Daten

Max. elektrische Daten	
$I_{max.}$ [A]	41
$U_{max.}$ [V]	1000
max. Ø [mm ²]	0,5 - 10
AWG (UL)	20-8
IEC	UL / CUL
CSA	Ex
Bemessungsspannung [V]	1000
Nennstrom / Querschnitt [A] / [mm ²]	41 / 6

Beschreibung	Polzahl	Breite	Farbe
COMBI-Grundleiste	2	16,4 mm	grau
	3	24,6 mm	grau
	4	32,8 mm	grau
	5	41 mm	grau
	6	49,2 mm	grau
	7	57,4 mm	grau
	8	65,6 mm	grau
	9	73,8 mm	grau
	10	82 mm	grau
	COMBI-Kupplung, selbstkonfektionierbar	1	8,2 mm
1		8,2 mm	blau
1		8,2 mm	grün/gelb

Prüfstecker-Metalteil , 2,3-mm-Ø	silber
Isolierhülse , für Metalteil MPS	rot
Deckel , Breite 2,2 mm	grau
Kodierstern , mit 4 Kodierrasten, zum Einsetzen in alle Grundklemmen	rot
Zugentlastung , für Stecker, 2-polig	schwarz



Technische Daten¹⁾

Abmessungen	[mm]
Breite	8,2 x Polzahl
Länge	47
Höhe	24,7

Max. elektrische Daten

Max. elektrische Daten	
$I_{max.}$ [A]	41
$U_{max.}$ [V]	1000
max. Ø [mm ²]	0,5 - 10
AWG (UL)	20-8
IEC	UL / CUL
CSA	Ex
Bemessungsspannung [V]	1000
Nennstrom / Querschnitt [A] / [mm ²]	41 / 6

Beschreibung	Polzahl	Breite	Farbe
COMBI-Grundleiste	2	16,4 mm	grau
	3	24,6 mm	grau
	4	32,8 mm	grau
	5	41 mm	grau
	6	49,2 mm	grau
	7	57,4 mm	grau
	8	65,6 mm	grau
	9	73,8 mm	grau
	10	82 mm	grau
	COMBI-Kupplung, selbstkonfektionierbar	1	8,2 mm
1		8,2 mm	blau
1		8,2 mm	grün/gelb

Prüfstecker-Metalteil , 2,3-mm-Ø	silber
Isolierhülse , für Metalteil MPS	rot
Deckel , Breite 2,2 mm	grau
Kodierstern , mit 4 Kodierrasten, zum Einsetzen in alle Grundklemmen	rot
Zugentlastung , für Stecker, 2-polig	schwarz

Bestelldaten

Typ	Artikel-Nr.	VPE
PPC 6/2	3000693	25
PPC 6/3	3000694	25
PPC 6/4	3000695	25
PPC 6/5	3000697	25
PPC 6/6	3000698	25
PPC 6/7	3000699	25
PPC 6/8	3000700	25
PPC 6/9	3000701	25
PPC 6/10	3000702	25

Zubehör¹⁾

MPS-MT	0201744	10
MPS-IH RD	0201676	10
D-PPC 6	3000703	10
PC	3040588	50
PZ/2	3040627	50

Bestelldaten

Typ	Artikel-Nr.	VPE
PPC 6/1-L	3000690	50
PPC 6/1-L BU	3000691	50
PPC 6/1-L GNYE	3000692	50

Zubehör¹⁾

MPS-MT	0201744	10
MPS-IH RD	0201676	10
D-PPC 6	3000703	10
PC	3040588	50
PZ/2	3040627	50

Kupplungen

Hinweise:

1) Weiteres Zubehör und technische Daten siehe Seite 274.

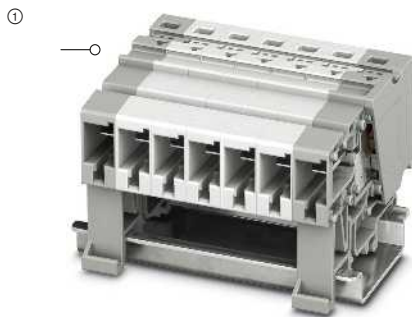

41 A, Kupplung zur Tragschienenmontage



Technische Daten¹⁾

Abmessungen	Breite	Länge	Höhe		
	8,2	27	38 (NS 35/7,5) / 38 (NS 15)		
Max. elektrische Daten	$I_{max.}$ [A]	$U_{max.}$ [V]	max. Ø [mm ²]	AWG (UL)	
	41	1000	0,5 - 10	20-8	
Bemessungsdaten	Bemessungsspannung [V]	IEC	UL / CUL	CSA	Ex
	1000	1000	600	600	-
Nennstrom / Querschnitt [A] / [mm ²]	41 / 6	40	36	-	-

Bestelldaten

Beschreibung	Farbe	Typ	Artikel-Nr.	VPE
COMBI-Grundleiste	grau	PPC 6-NS/1-L	3000689	50

Zubehör¹⁾

Deckel, Breite 2,2 mm	grau	D-PPC 6	3000703	10
Kodierstern, mit 4 Kodierästen, zum Einsetzen in alle Grundklemmen	rot	PC	3040588	50
Zugentlastung, für Stecker, 2-polig	schwarz	PZ/2	3040627	50

Reihenklemmen - CLIPLINE complete

Steckbare Anschlusslösungen COMBI PT 6 mm²

COMBI-Stecker

Hinweise:

- 1) Weiteres Zubehör und technische Daten siehe Seite 274.
2) Deratingkurve siehe phoenixcontact.net/products



41 A, Stecker, Anschluss in Steckrichtung

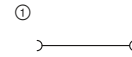

41 A, Stecker, Anschluss in Steckrichtung, selbstkonfektionierbar



Technische Daten ¹⁾			
Breite	Länge	Höhe	Höhe gesteckt
8,2 x Polzahl	21	49,3	31,2
$I_{max.}$ [A]	$U_{max.}$ [V]	max. Ø [mm ²]	AWG (UL)
41 ²⁾	1000	0,5 - 10	20-8
IEC	UL / CUL	CSA	Ex
1000	600	600	-
Nennstrom / Querschnitt	[A] / [mm ²]	41 ²⁾ / 6	40 / -

Bestelldaten			
Typ	Artikel-Nr.	VPE	
PP-H 6/ 1	3061541	50	
PP-H 6/ 2	3061570	50	
PP-H 6/ 3	3061583	50	
PP-H 6/ 4	3061596	50	
PP-H 6/ 5	3061606	50	
PP-H 6/ 6	3061619	25	
PP-H 6/ 7	3061622	25	
PP-H 6/ 8	3061635	25	
PP-H 6/ 9	3061648	25	
PP-H 6/10	3061651	25	
PP-H 6/ 1 BU	3061554	50	
PP-H 6/ 1 GNYE	3061567	50	



Technische Daten ¹⁾			
Breite	Länge	Höhe	Höhe gesteckt
8,2 x Polzahl	21	49,3	31,2
$I_{max.}$ [A]	$U_{max.}$ [V]	max. Ø [mm ²]	AWG (UL)
41 ²⁾	1000	0,5 - 10	20-8
IEC	UL / CUL	CSA	Ex
1000	600	600	-
Nennstrom / Querschnitt	[A] / [mm ²]	41 ²⁾ / 6	40 / -

Bestelldaten			
Typ	Artikel-Nr.	VPE	
PP-H 6/ 1-L	3061664	50	
PP-H 6/ 1-L BU	3061677	50	
PP-H 6/ 1-L GNYE	3061680	50	
PP-H 6/ 1-M	3061693	50	
PP-H 6/ 1-M BU	3061703	50	
PP-H 6/ 1-M GNYE	3061716	50	
PP-H 6/ 1-R	3061729	50	
PP-H 6/ 1-R BU	3061732	50	
PP-H 6/ 1-R GNYE	3061745	50	

Beschreibung	Polzahl	Breite	Farbe
COMBI-Stecker	1	8,2 mm	grau
	2	16,4 mm	grau
	3	24,6 mm	grau
	4	32,8 mm	grau
	5	41 mm	grau
	6	49,2 mm	grau
	7	57,4 mm	grau
	8	65,6 mm	grau
	9	73,8 mm	grau
	10	8,2 mm	grau
COMBI-Stecker, linkes Element	1	8,2 mm	grün-gelb
	1	8,2 mm	grau
COMBI-Stecker, mittleres Element	1	8,2 mm	grau
	1	8,2 mm	grau
COMBI-Stecker, rechtes Element	1	8,2 mm	grau
	1	8,2 mm	grau

Zubehör ¹⁾			
MPS-MT	0201744	10	
MPS-IH RD	0201676	10	
PRZ	3040614	50	
PR	3040559	50	
PR/2	3040630	50	
PZ/2	3040627	50	
PH 6/2	3000680	25	
PH 6/3	3000681	25	
PH 6/4	3000682	25	
PH 6/5	3000683	25	
PH 6/6	3000684	10	
PH 6/7	3000685	10	

Zubehör ¹⁾			
MPS-MT	0201744	10	
MPS-IH RD	0201676	10	
PRZ	3040614	50	
PR	3040559	50	
PR/2	3040630	50	
PZ/2	3040627	50	
PH 6/2	3000680	25	
PH 6/3	3000681	25	
PH 6/4	3000682	25	
PH 6/5	3000683	25	
PH 6/6	3000684	10	
PH 6/7	3000685	10	

Prüfstecker-Metalteil, 2,3-mm-Ø	silber
Isolierhülse, für Metalteil MPS	rot
Verrastung und Zugentlastung, für alle Stecker mit Leiterabgang oben, 2-polig	orange
Verrastung, für Stecker, 1-polig	orange
2-polig	orange
Zugentlastung, für Stecker, 2-polig	schwarz
Kabelgehäuse, für COMBI-Stecker PP-H 6...	grau
3-polig	grau
4-polig	grau
5-polig	grau
6-polig	grau
7-polig	grau

Reihenklemmen - CLIPLINE complete

Steckbare Anschlusslösungen COMBI ST 2,5 mm²

Allgemeine technische Daten für Zugfederanschlussklemmen COMBI ST 2,5 mm²

Bemessungsdaten		IEC 61984			
Bemessungsquerschnitt	[mm ²]	2,5			
Querschnittsbereich	AWG	28 - 12			
Anschlussvermögen		starr	flexibel	Aderendhülse ohne/m. Kunststoffhülse	
1 Leiter	[mm ²]	0,08 - 4	0,08 - 2,5	0,14 - 2,5	0,14 - 2,5
2 Leiter flexibel mit TWIN-Aderendhülse	[mm ²]	-	-	-	0,5
Allgemeine Daten					
Abisolierlänge	[mm]	8 - 10			
Isolierstoff		PA			
Brennbarkeitsklasse nach UL 94		V0			
Hinweis: Ergänzende oder abweichende Daten sind beim Artikel dokumentiert.					

Hinweise:



Neben dem Artikel finden Sie die elektrische Innenbeschriftung als Schaltbild. Freie Verbindungsstellen für Brückungen werden durch einen schwarzen Punkt dargestellt.

Die angegebenen technischen Daten und Zulassungen beziehen sich auf den ersten Artikel je Spalte. Angaben für die folgenden Artikel entnehmen Sie bitte phoenixcontact.net/products

¹⁾ Der Brückenstrom ist beim jeweiligen Artikel dokumentiert. Weitere Farben siehe Seite 340.

Systemzubehör für Zugfederanschlussklemmen COMBI ST 2,5 mm²

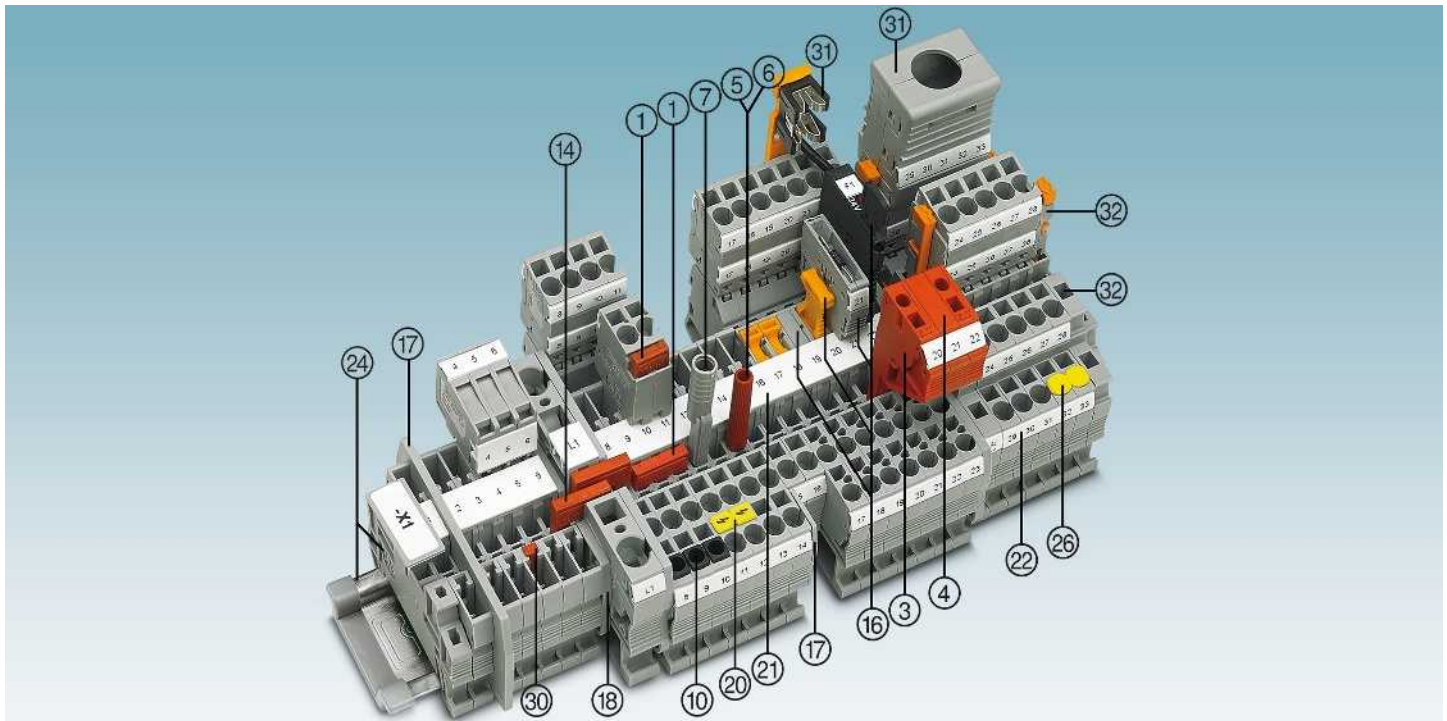

Beschreibung	Polzahl	Farbe	Typ	Artikel-Nr.	VPE	Typ	Artikel-Nr.	VPE
① Steckbrücke ¹⁾	2	rot	FBS 2-5	3030161	50	FBSR 2-5	3033702	50
	3	rot	FBS 3-5	3030174	50	FBSR 3-5	3001591	50
	4	rot	FBS 4-5	3030187	50	FBSR 4-5	3001592	50
	5	rot	FBS 5-5	3030190	50	FBSR 5-5	3001593	50
	10	rot	FBS 10-5	3030213	10	FBSR 10-5	3033710	10
	20	rot	FBS 20-5	3030226	10			
③ Anreih-Prüfstecker		rot	PS-5	3030983	10			
④ Distanzplatte, für PS ...		rot	DP PS-5	3036725	10			
⑤ Prüfstecker-Metalteil		silber	MPS-MT	0201744	10			
⑥ Isolierhülse, für Metalteil MPS		rot	MPS-IH RD	0201676	10			
⑦ Prüfadapter, 4-mm-Buchsenloch		grau	PAI-4-N GY	3032871	10			
⑩ Isolierstopfhülse, 0,08-0,2 mm ²		weiß	ISH 2,5/0,2	3002843	50			
		grau	ISH 2,5/0,5	3002856	50			
		schwarz	ISH 2,5/1,0	3002869	50			
⑫ Schraubendreher			SZF 1-0,6X3,5	1204517	10			

⑭ Reduzierbrücke	RB ... siehe Seite 344.
⑮ Sicherungs- und Funktionsstecker für Trennklemmen	P-FU ... / P-DI / P-FIX / P-PO ... siehe ab Seite 349.
⑰ Abteilungstrennplatten / Decksegmente	ATP-... / DS-... siehe phoenixcontact.net/products
⑱ Deckel	Beim Artikel dokumentiert.
⑲ Warnschilder	WS ... siehe Seite 353.
⑳ Beschriftung der Mittelnut	UC-TM 5, UCT-TM 5 oder ZB 5. Siehe auch Katalog 5, Auswahltabellen ab Seite 100.
㉑ Beschriftung der Mittel- und Seitennut	UC-TMF 5, UCT-TMF 5 oder ZBF 5. Siehe auch Katalog 5, Auswahltabellen ab Seite 100.
㉒ Tragschienen und Endhalter	Siehe Katalog 5.
㉓ Abdeckung für Leiterschacht	CEC ... siehe Seite 348.
㉔ Verrastung, Zugentlastung, Schirmung	Siehe ab Seite 312.
㉕ Schraubflansche, Schraubflanschdeckel	Siehe ab Seite 320.
Vollständiges Zubehör siehe phoenixcontact.net/products	Hinweis: Ergänzendes oder abweichendes Zubehör ist beim Artikel dokumentiert.

Durchgangs-, Mehrleiter- und Mehrstockklemmen sowie Schutzleiterklemmen

Hinweise:
1) Weiteres Zubehör und technische Daten siehe Seite 282.
2) Deratingkurve siehe phoenixcontact.net/products
Schraubflansche siehe Seite 320.
Rastflansche siehe Seite 319.

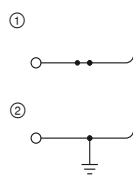

24 A, Durchgangsklemme



Technische Daten ¹⁾				
Abmessungen	Breite	Länge	Höhe	
	5,2	48,5	36,5 (NS 35/7,5)	
Max. elektrische Daten	I_{max} [A]	U_{max} [V]	max. Ø [mm ²]	AWG (UL)
	24 ²⁾	500	0,08 - 4	28-12
	24 (FBS) / 17,5 (FBBSR)			
Bemessungsdaten	IEC	UL / CUL	CSA	Ex
Max. Brückenstrom	[A]	500	600	300
Bemessungsspannung	[V]	24 / 2,5	20 / -	20 / -
Nennstrom / Querschnitt	[A] / [mm ²]			

Bestelldaten			
Typ	Artikel-Nr.	VPE	
ST 2,5/ 1P	① 3040012	50	
ST 2,5/ 1P BU	① 3040656	50	
ST 2,5/ 1P-PE	② 3040025	50	

Zubehör ¹⁾			
D-ST 2,5	3030417	50	

Beschreibung	Farbe
Klemme	grau
	blau
Schutzleiterklemme	grün-gelb
Deckel, Breite 2,2 mm	grau

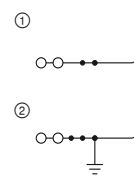

24 A, Durchgangsklemme, 3 Anschlüsse



Technische Daten ¹⁾				
Abmessungen	Breite	Länge	Höhe	
	5,2	60,5	36,5 (NS 35/7,5)	
Max. elektrische Daten	I_{max} [A]	U_{max} [V]	max. Ø [mm ²]	AWG (UL)
	24	500	0,08 - 4	28-12
	24 (FBS) / 17,5 (FBBSR)			
Bemessungsdaten	IEC	UL / CUL	CSA	Ex
Max. Brückenstrom	[A]	500	600	300
Bemessungsspannung	[V]	24 / 2,5	20 / -	20 / -
Nennstrom / Querschnitt	[A] / [mm ²]			

Bestelldaten			
Typ	Artikel-Nr.	VPE	
ST 2,5-TWIN/ 1P	① 3042117	50	
ST 2,5-TWIN/ 1P BU	① 3042104	50	
ST 2,5-TWIN/ 1P-PE	② 3042120	50	

Zubehör ¹⁾			
D-ST 2,5-TWIN	3030488	50	

Durchgangs-, Mehrleiter- und Mehrstockklemmen sowie Schutzleiterklemmen

Hinweise:
1) Weiteres Zubehör und technische Daten siehe Seite 282.
2) Deratingkurve siehe phoenixcontact.net/products
Schraubflansche siehe Seite 320.
Rastflansche siehe Seite 319.

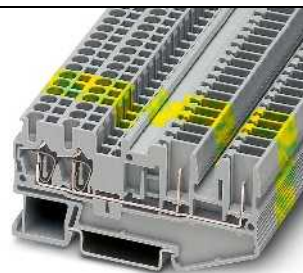
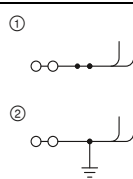

24 A, Durchgangsklemme, 4 Anschlüsse



Technische Daten ¹⁾				
Abmessungen	Breite	Länge	Höhe	
	5,2	81	36,5 (NS 35/7,5)	
Max. elektrische Daten	I_{max} [A]	U_{max} [V]	max. Ø [mm ²]	AWG (UL)
	24	500	0,08 - 4	28-12
	24 (FBS) / 17,5 (FBBSR)			
Bemessungsdaten	IEC	UL / CUL	CSA	Ex
Max. Brückenstrom	[A]	500	600	300
Bemessungsspannung	[V]	24 / 2,5	20 / -	20 / -
Nennstrom / Querschnitt	[A] / [mm ²]			

Bestelldaten			
Typ	Artikel-Nr.	VPE	
ST 2,5-QUATTRO/2P	① 3040038	50	
ST 2,5-QUATTRO/2P BU	① 3040669	50	
ST 2,5-QUATTRO/2P-PE	② 3040041	50	

Zubehör ¹⁾			
D-ST 2,5-QUATTRO/ 2P	3040083	50	

Beschreibung	Farbe
Klemme	grau
	blau
mit Potenzialverbindung	grau
	blau
Schutzleiterklemme	grün-gelb
Deckel, Breite 2,2 mm	grau

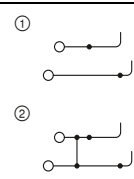

22 A, Durchgangsklemme



Technische Daten ¹⁾				
Abmessungen	Breite	Länge	Höhe	
	5,2	71,5	47,5 (NS 35/7,5)	
Max. elektrische Daten	I_{max} [A]	U_{max} [V]	max. Ø [mm ²]	AWG (UL)
	22 ²⁾	500	0,08 - 4	28-12
	24 (FBS) / 17,5 (FBBSR)			
Bemessungsdaten	IEC	UL / CUL	CSA	Ex
Max. Brückenstrom	[A]	500	600	300
Bemessungsspannung	[V]	22 ²⁾ / 2,5	20 / -	20 / -
Nennstrom / Querschnitt	[A] / [mm ²]			

Bestelldaten			
Typ	Artikel-Nr.	VPE	
STTB 2,5/2P	① 3040054	50	
STTB 2,5/2P BU	① 3040672	50	
STTB 2,5/2P-PV	② 3040070	50	
STTB 2,5/2P-PV BU	② 3040685	50	
STTB 2,5/2P-PE	③ 3040067	50	

Zubehör ¹⁾			
D-STTB 2,5/ 2P	3040096	50	

Reihenklemmen - CLIPLINE complete

Steckbare Anschlusslösungen COMBI ST 2,5 mm²

Mehrstockklemmen

Hinweise:

- 1) Weiteres Zubehör und technische Daten siehe Seite 282.
- 2) Deratingkurve siehe phoenixcontact.net/products
- Schraubflansche siehe Seite 320.
- Rastflansche siehe Seite 319.

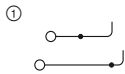

22 A, Durchgangsklemme

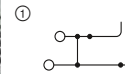

22 A, Durchgangsklemme, mit Potenzialverbindung



Technische Daten¹⁾

Breite	Länge	Höhe	
5,2	71,5	47,5 (NS 35/7,5)	
I _{max} [A]	U _{max} [V]	max. Ø [mm ²]	AWG (UL)
22 ²⁾	500	0,08 - 4	28-12
24 (FBS) / 17,5 (FBSR)			
IEC	UL / CUL	CSA	Ex
500	600	600	-
Nennstrom / Querschnitt [A] / [mm ²]			
22 ²⁾ / 2,5 20 / - 20 / -			

Technische Daten¹⁾

Breite	Länge	Höhe	
5,2	71,5	47,5 (NS 35/7,5)	
I _{max} [A]	U _{max} [V]	max. Ø [mm ²]	AWG (UL)
22 ²⁾	500	0,08 - 4	28-12
24 (FBS) / 17,5 (FBSR)			
IEC	UL / CUL	CSA	Ex
500	600	-	-
Nennstrom / Querschnitt [A] / [mm ²]			
22 ²⁾ / 2,5 20 / -			

Bestelldaten

Typ	Artikel-Nr.	VPE
STTB 2,5/2P SO	3040892	50
STTB 2,5/2P BU SO	3040902	50
STTB 2,5/2P-PE SO	3040915	50

Bestelldaten

Typ	Artikel-Nr.	VPE
STTB 2,5/2P-PV SO	3040928	50

Zubehör¹⁾

D-STTB 2,5/ 2P	Artikel-Nr.	VPE
	3040096	50

Zubehör¹⁾

D-STTB 2,5/ 2P	Artikel-Nr.	VPE
	3040096	50

Trenn- und Messertrennklemmen

Hinweise:

- 1) Weiteres Zubehör und technische Daten siehe Seite 282.
- 2) Strom und Spannung werden durch den eingesetzten Stecker bestimmt.
- 3) Deratingkurve siehe phoenixcontact.net/products

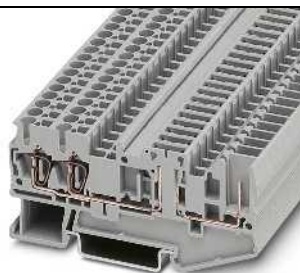
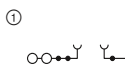

20 A, Trennklemme, 3 Anschlüsse

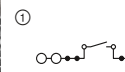

20 A, Messertrennklemme, 3 Anschlüsse



Technische Daten¹⁾

Breite	Länge	Höhe	
5,2	81	36,5 (NS 35/7,5)	
I _{max} [A]	U _{max} [V]	max. Ø [mm ²]	AWG (UL)
20 ³⁾	400 ³⁾	0,08 - 4	28-12
24 (FBS) / 17,5 (FBSR)			
IEC	UL / CUL	CSA	Ex
400 ²⁾	600	300	-
Nennstrom / Querschnitt [A] / [mm ²]			
20 ³⁾ / 2,5 20 / -			

Technische Daten¹⁾

Breite	Länge	Höhe	
5,2	81	36,5 (NS 35/7,5)	
I _{max} [A]	U _{max} [V]	max. Ø [mm ²]	AWG (UL)
20 ³⁾	400	0,08 - 4	28-12
24 (FBS) / 17,5 (FBSR)			
IEC	UL / CUL	CSA	Ex
400	600	300	-
Nennstrom / Querschnitt [A] / [mm ²]			
20 ³⁾ / 2,5 20 / -			

Bestelldaten

Typ	Artikel-Nr.	VPE
ST 2,5-TWIN-TG/1P	3040847	50

Bestelldaten

Typ	Artikel-Nr.	VPE
ST 2,5-TWIN-MT/1P	3040766	50

Zubehör¹⁾

D-ST 2,5-QUATTRO/ 2P	Artikel-Nr.	VPE
	3040083	50

Zubehör¹⁾

D-ST 2,5-QUATTRO/ 2P	Artikel-Nr.	VPE
	3040083	50

Mehrstockklemmen

Hinweise:

1) Weiteres Zubehör und technische Daten siehe Seite 282.

2) Deratingkurve siehe phoenixcontact.net/products

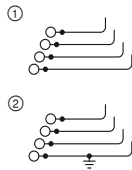

10 A, Vierstockklemme

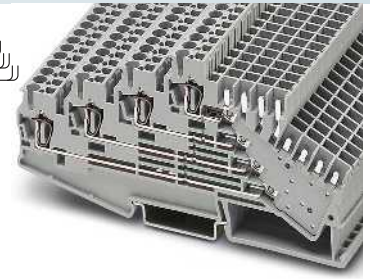
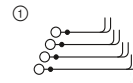

10 A, Vierstockklemme, zwei Steckplätze



Technische Daten¹⁾

Breite	Länge	Höhe		
5,2	101	59 (NS 35/7,5)		
I_{max} [A]	U_{max} [V]	max. Ø [mm ²]	AWG (UL)	
10 ²	250	0,08 - 4	28-12	
24 (FBS) / 17,5 (FBBSR)				
IEC	UL / CUL	CSA	Ex	
250	300	300	-	
10 ² / 1,5	10 / -	10 / -	-	

Bestelldaten

Typ	Artikel-Nr.	VPE
ST 2,5-4L/1P	3041985	50
ST 2,5-PE/3L/1P	3041969	50

Zubehör¹⁾

D-ST 2,5-4L/1P	Artikel-Nr.	VPE
	3041930	50



Technische Daten¹⁾

Breite	Länge	Höhe		
5,2	120,5	59 (NS 35/7,5)		
I_{max} [A]	U_{max} [V]	max. Ø [mm ²]	AWG (UL)	
10 ²	250	0,08 - 4	28-12	
24 (FBS) / 17,5 (FBBSR)				
IEC	UL / CUL	CSA	Ex	
250	300	300	-	
10 ² / 1,5	10 / -	10 / -	-	

Bestelldaten

Typ	Artikel-Nr.	VPE
ST 2,5-4L/2P	3042007	50
ST 2,5-4L/2P-Z	3041998	50

Zubehör¹⁾

D-ST 2,5-4L/2P	Artikel-Nr.	VPE
	3041927	50

Abmessungen	[mm]
Max. elektrische Daten	
Max. Brückenstrom	[A]
Bemessungsdaten	
Bemessungsspannung	[V]
Nennstrom / Querschnitt	[A] / [mm ²]

Beschreibung	Farbe
Klemme	grau
mit Rastzapfen	grau
Deckel, Breite 2,2 mm	grau

Steckergehäuse für Vierstockklemme

Hinweise:

Zum Crimpen der Modulbuchsenkontakte STG-MTN... muss die CRIMPFOX MT 2,5 Art.-Nr. 1204038 verwendet werden.

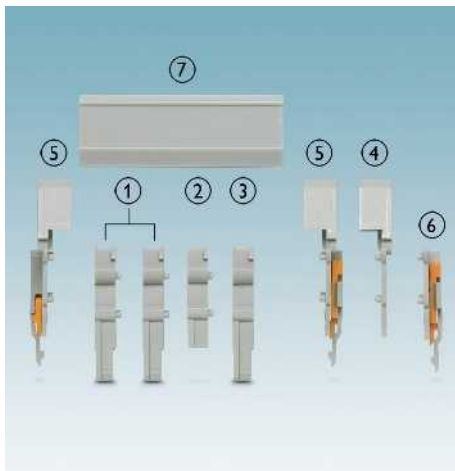

- ① Vierpoliger Stecker mit Rastzapfen CP-H 2,5-4L-Z
- ② Distanzplatte DP-CP-H 2,5-4L
- ③ Vierpoliger Stecker CP-H 2,5-4L
- ④ Abdeckprofilträger D-CP-H 2,5-4L
- ⑤ Abdeckprofilträger mit Rastflanschdeckel DFS-CP-H 2,5-4L
- ⑥ Rastflanschdeckel DFS-CP 2,5-4L
- ⑦ Abdeckprofil AP-CP-H

Beschreibung	Farbe
Steckergehäuse, zur Aufnahme von 4 Buchsenkontakten	grau
Steckergehäuse mit Rastzapfen	grau

Beschreibung	Farbe
Rastflansch, beschriftbar mit UC-TM	grau
Distanzplatte	grau
Abdeckprofil, 1 m, beschriftbar mit UC-TM ...	
Abdeckprofilträger	grau
Abdeckprofilträger, mit Rastflanschdeckel	grau
Rastflanschdeckel	grau
Modulbuchsenkontakt, 0,5-1 mm ²	silberfarben
für Leiter von 1,5 ... 2,5 mm ²	silberfarben



Steckergehäuse, zur Aufnahme von vier Buchsenkontakten

Typ	Artikel-Nr.	VPE
CP-H 2,5-4L	3012313	50
CP-H 2,5-4L-PE	3012323	50
CP-H 2,5-4L-Z	3012314	50
CP-H 2,5-4L-Z-PE	3012324	50

Zubehör

Typ	Artikel-Nr.	VPE	
PT 2,5-4L/1P-FS	3012302	10	
DP-CP-H 2,5-4L	3012319	50	
AP-CP-H	METER	3012315	10
D-CP-H 2,5-4L	3012320	50	
DFS-CP-H 2,5-4L	3012317	50	
DFS-CP 2,5-4L	3012321	50	
STG-MTN 0,5-1,0	3190438	100	
STG-MTN 1,5-2,5	3190506	100	

Reihenklemmen - CLIPLINE complete

Steckbare Anschlusslösungen COMBI ST 2,5 mm²

Durchgangs-, Mehrleiter- und Mehrstockklemmen sowie Schutzleiterklemmen

Hinweise:
1) Weiteres Zubehör und technische Daten siehe Seite 282.
2) Deratingkurve siehe phoenixcontact.net/products
Schraubflansche siehe Seite 320.
Rastflansche siehe Seite 319.

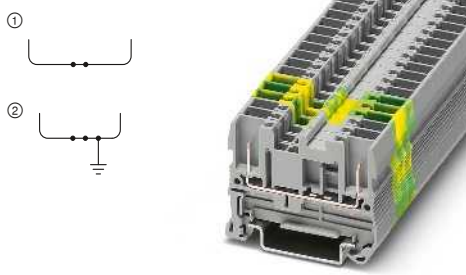

24 A, Durchgangsklemme

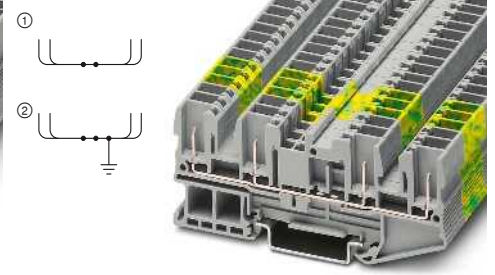

24 A, Durchgangsklemme, 4 Anschlüsse



Abmessungen	[mm]
Max. elektrische Daten	
Max. Brückenstrom	[A]
Bemessungsdaten	
Bemessungsspannung	[V]
Nennstrom / Querschnitt	[A] / [mm ²]

Technische Daten ¹⁾				
Breite	Länge	Höhe		
5,2	49,1	36,5 (NS 35/7,5)		
I_{max} [A]	U_{max} [V]	max. Ø [mm ²]	AWG (UL)	
24 ²⁾	500	0,08 - 4	-	
24 (FBS) / 17,5 (FBSR)				
IEC	UL / CUL	CSA	Ex	
500	600	300	-	
24 ²⁾ / 2,5	20 / -	20 / -	-	

Technische Daten ¹⁾				
Breite	Länge	Höhe		
5,2	89,5	36,5 (NS 35/7,5)		
I_{max} [A]	U_{max} [V]	max. Ø [mm ²]	AWG (UL)	
24	500	0,08 - 4	-	
24 (FBS) / 17,5 (FBSR)				
IEC	UL / CUL	CSA	Ex	
500	600	300	-	
24 ²⁾ / 2,5	20 / -	20 / -	-	

Bestelldaten	
Typ	Farbe
Klemme	grau
	blau
Schutzleiterklemme	grün-gelb
Deckel, Breite 2,2 mm	grau

Typ	Artikel-Nr.	VPE
ST 2,5/2P	① 3042133	50
ST 2,5/2P BU	① 3042094	50
ST 2,5/2P-PE	② 3042146	50
Zubehör ¹⁾		
D-ST 2,5	3030417	50

Typ	Artikel-Nr.	VPE
ST 2,5-QUATTRO/4P	① 3042159	50
ST 2,5-QUATTRO/4P BU	① 3042081	50
ST 2,5-QUATTRO/4P-PE	② 3042162	50
Zubehör ¹⁾		
D-ST 2,5-QUATTRO/4P	3042175	50

Durchgangs-, Mehrleiter- und Mehrstockklemmen sowie Schutzleiterklemmen

Hinweise:
1) Weiteres Zubehör und technische Daten siehe Seite 282.
2) Deratingkurve siehe phoenixcontact.net/products

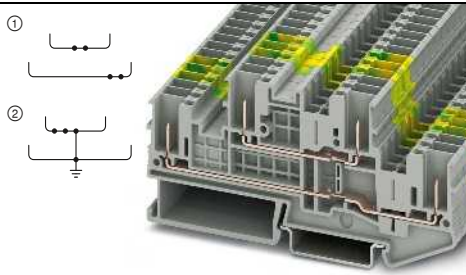

22 A, Doppelstockklemme

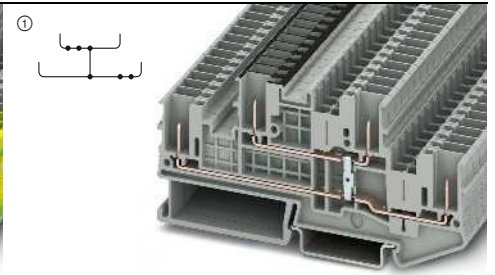

22 A, Doppelstockklemme mit Potenzialverbindung



Abmessungen	[mm]
Max. elektrische Daten	
Max. Brückenstrom	[A]
Bemessungsdaten	
Bemessungsspannung	[V]
Nennstrom / Querschnitt	[A] / [mm ²]

Technische Daten ¹⁾				
Breite	Länge	Höhe		
5,2	98,8	47,5 (NS 35/7,5)		
I_{max} [A]	U_{max} [V]	max. Ø [mm ²]	AWG (UL)	
22 ²⁾	500	0,08 - 4	-	
24 (FBS) / 17,5 (FBSR)				
IEC	UL / CUL	CSA	Ex	
500	600	600	-	
22 ²⁾ / 2,5	20 / -	20 / -	-	

Technische Daten ¹⁾				
Breite	Länge	Höhe		
5,2	98,8	47,5 (NS 35/7,5)		
I_{max} [A]	U_{max} [V]	max. Ø [mm ²]	AWG (UL)	
22	500	0,08 - 4	-	
24 (FBS) / 17,5 (FBSR)				
IEC	UL / CUL	CSA	Ex	
500	600	600	-	
22 / 2,5	20 / -	20 / -	-	

Bestelldaten	
Typ	Farbe
Klemme	grau
	blau
	grau
Schutzleiterklemme	grün-gelb
Deckel, Breite 2,2 mm	grau

Typ	Artikel-Nr.	VPE
STTB 2,5/4P	① 3061486	50
STTB 2,5/4P BU	① 3061512	50
STTB 2,5/4P-PE	② 3061499	50
Zubehör ¹⁾		
D-STTB 2,5/4P	3061538	50

Typ	Artikel-Nr.	VPE
STTB 2,5/4P-PV	① 3061509	50
Zubehör ¹⁾		
D-STTB 2,5/4P	3061538	50

Kupplungen

- Für die sichere und platzsparende Unterbringung von Steckkontakten in Kabelkanälen und Verteilerschächten
- Prüflöcher in jeder Kupplungsscheibe, zur Aufnahme eines Prüfsteckers mit 2,3-mm-Durchmesser

Hinweise:
1) Weiteres Zubehör und technische Daten siehe Seite 282.
2) Deratingkurve siehe phoenixcontact.net/products

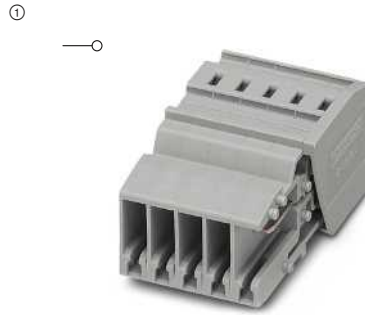

24 A, Kupplung

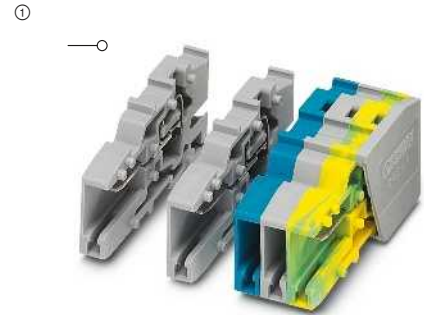

24 A, Kupplung, selbstkonfektionierbar



Technische Daten ¹⁾			
Abmessungen	Breite	Länge	Höhe
	5,2 x Polzahl	37,2	18,8
Max. elektrische Daten	I _{max.} [A]	U _{max.} [V]	max. Ø [mm ²] AWG (UL)
	24 ²⁾	500	0,08 - 4 26-12
Bemessungsdaten	IEC	UL / CUL	CSA Ex
Bemessungsspannung	[V]	500	300 - -
Nennstrom / Querschnitt	[A] / [mm ²]	24 ²⁾ / 2,5	20 / - -

Bestelldaten		
Typ	Artikel-Nr.	VPE
SC 2,5/ 2	3041312	50
SC 2,5/ 3	3042269	50
SC 2,5/ 4	3042272	50
SC 2,5/ 5	3042285	50
SC 2,5/ 6	3042298	25
SC 2,5/ 7	3041367	25
SC 2,5/ 8	3042308	25
SC 2,5/ 9	3041383	25
SC 2,5/ 10	3042311	25
SC 2,5/ 11	3041406	10
SC 2,5/ 12	3042324	10
SC 2,5/ 13	3041422	10
SC 2,5/ 14	3041435	10
SC 2,5/ 15	3041448	10

Zubehör ¹⁾		
MPS-MT	0201744	10
MPS-IH RD	0201676	10
PDZ/2	3040562	50
PDZ/4	3040575	50
PC	3040588	50



Technische Daten ¹⁾			
Abmessungen	Breite	Länge	Höhe
	5,2 x Polzahl	37,2	21,8
Max. elektrische Daten	I _{max.} [A]	U _{max.} [V]	max. Ø [mm ²] AWG (UL)
	24 ²⁾	500	0,08 - 4 26-12
Bemessungsdaten	IEC	UL / CUL	CSA Ex
Bemessungsspannung	[V]	500	300 - -
Nennstrom / Querschnitt	[A] / [mm ²]	24 ²⁾ / 2,5	20 / - -

Bestelldaten		
Typ	Artikel-Nr.	VPE
SC 2,5/ 1-L	3042188	50
SC 2,5/ 1-L BU	3042191	50
SC 2,5/ 1-L GNYE	3042201	50

Zubehör ¹⁾		
MPS-MT	0201744	10
MPS-IH RD	0201676	10
D-SC 2,5	3042243	50
PDZ/2	3040562	50
PDZ/4	3040575	50
PC	3040588	50

Beschreibung	Polzahl	Farbe
COMBI-Grundleiste	2	grau
	3	grau
	4	grau
	5	grau
	6	grau
	7	grau
	8	grau
	9	grau
	10	grau
	11	grau
	12	grau
	13	grau
	14	grau
	15	grau
	COMBI-Grundleiste	1
1		blau
1		grün-gelb

Prüfstecker-Metalteil, 2,3-mm-Ø	silber
Isolierhülse, für Metallteil MPS	rot
Deckel, Breite 2,2 mm	grau
Zugentlastung, für Stecker SPDB... und Kupplung SC 2,5..., 2-polig	schwarz
4-polig	schwarz
Kodierstern, mit 4 Kodierkästen, zum Einsetzen in alle Grundklemmen	rot

Reihenklempen - CLIPLINE complete

Steckbare Anschlusslösungen COMBI ST 2,5 mm²

Kupplungen

Hinweise:
1) Weiteres Zubehör und technische Daten siehe Seite 282.
2) Deratingkurve siehe phoenixcontact.net/products

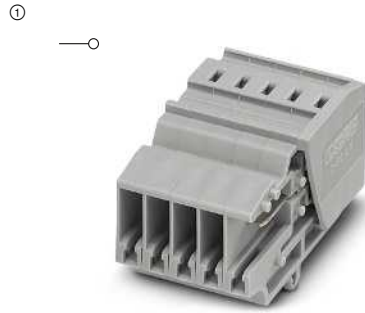

24 A, Kupplung mit Rastzapfen

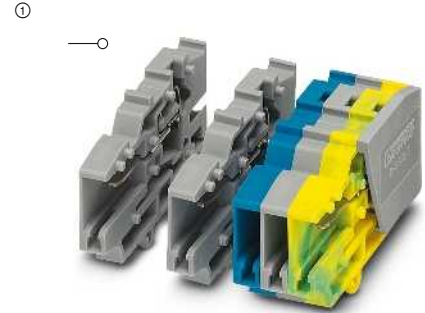

24 A, Kupplung mit Rastzapfen, selbstkonfigurierbar



Technische Daten¹⁾

Abmessungen	[mm]
Breite	5,2 x Polzahl
Länge	37,2
Höhe	21,8
Max. elektrische Daten	
I _{max.} [A]	24 ²⁾
U _{max.} [V]	500
max. Ø [mm ²]	0,08 - 4
AWG (UL)	26-12
Bemessungsdaten	
Bemessungsspannung [V]	500
Nennstrom / Querschnitt [A] / [mm ²]	24 ²⁾ / 2,5

Breite	Länge	Höhe
5,2 x Polzahl	37,2	21,8
I _{max.} [A]	U _{max.} [V]	max. Ø [mm ²]
24 ²⁾	500	0,08 - 4
IEC	UL / CUL	CSA
500	300	-
24 ²⁾ / 2,5	20 / -	-



Technische Daten¹⁾

Breite	Länge	Höhe
5,2 x Polzahl	37,2	21,8
I _{max.} [A]	U _{max.} [V]	max. Ø [mm ²]
24 ²⁾	500	0,08 - 4
IEC	UL / CUL	CSA
500	300	-
24 ²⁾ / 2,5	20 / -	-

Bestelldaten

Beschreibung	Polzahl	Farbe
COMBI-Kupplung , mit Rastzapfen	2	grau
	3	grau
	4	grau
	5	grau
	6	grau
	7	grau
	8	grau
	9	grau
	10	grau
	11	grau
	12	grau
	13	grau
	14	grau
	15	grau
	COMBI-Kupplung , mit Rastzapfen	1
1		blau
1		grün-gelb

Typ	Artikel-Nr.	VPE
SC 2,5-RZ/ 2	3041516	50
SC 2,5-RZ/ 3	3041529	50
SC 2,5-RZ/ 4	3041532	50
SC 2,5-RZ/ 5	3041545	50
SC 2,5-RZ/ 6	3041558	25
SC 2,5-RZ/ 7	3041561	25
SC 2,5-RZ/ 8	3041574	25
SC 2,5-RZ/ 9	3041590	25
SC 2,5-RZ/10	3041587	25
SC 2,5-RZ/11	3041600	10
SC 2,5-RZ/12	3041613	10
SC 2,5-RZ/13	3041626	10
SC 2,5-RZ/14	3041639	10
SC 2,5-RZ/15	3041642	10

Bestelldaten

Typ	Artikel-Nr.	VPE
SC 2,5-RZ/ 1-L	3042214	50
SC 2,5-RZ/ 1-L BU	3042227	50
SC 2,5-RZ/ 1-L GNYE	3042230	50

Zubehör¹⁾

Prüfstecker-Metalteil, 2,3-mm-Ø	silber
Isolierhülse, für Metallteil MPS	rot
Deckel, Breite 2,2 mm	grau
Zugentlastung, für Stecker SPDB... und Kupplung SC 2,5..., 2-polig	schwarz
4-polig	schwarz
Kodierstern, mit 4 Kodierkästen, zum Einsetzen in alle Grundklemmen	rot

MPS-MT	0201744	10
MPS-IH RD	0201676	10
PDZ/2	3040562	50
PDZ/4	3040575	50
PC	3040588	50

Zubehör¹⁾

MPS-MT	0201744	10
MPS-IH RD	0201676	10
D-SC 2,5	3042243	50
PDZ/2	3040562	50
PDZ/4	3040575	50
PC	3040588	50

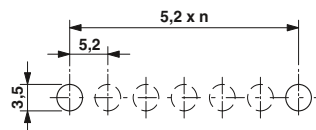

Bohrplan-Beispiel: 1 x SC 2,5-RZ/ 6

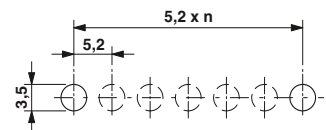

Bohrplan-Beispiel: 6 x SC 2,5-RZ/ 1-L

Wanddurchführung für COMBI-Kupplungen

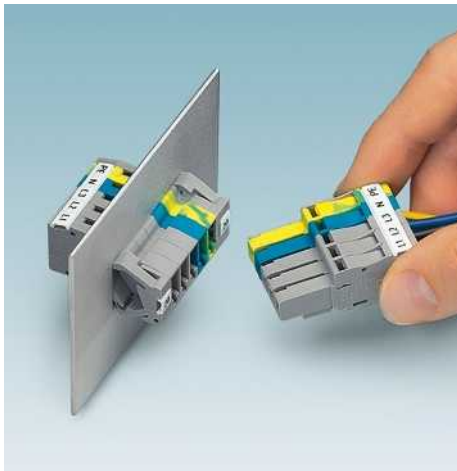

Anrasten der Kupplung an die Wanddurchführung SSL 2,5



Wanddurchführung

- Mit der Wanddurchführung lassen sich fliegende Kupplungen SC 2,5 und SC 4 in Wandausschnitten sicher befestigen
- Die Wanddurchführungselemente werden an die fliegenden Kupplungen angestastet, in den Wandausschnitt eingeschoben und sind automatisch eingerastet
- Endgültiges Fixieren der Kupplung durch Zudrücken des Betätigungshebels der Wanddurchführung
- Einsetzbar für Blechstärken von 0,8 mm bis 3 mm

Erstellung des Wandausschnittes

- Der Wandausschnitt ist einfach zu erstellen. Die Höhe des rechteckigen Ausschnitts ist immer gleich, die Länge abhängig von der Polzahl der Kupplung. Zusätzliche Bohrungen für Verrastungsschrauben, wie bei bisher üblichen Lösungen, entfallen

Allgemeine Daten	
Blechstärke	[mm]
Ausschnitthöhe	[mm]
Ausschnittbreite	[mm]
Isolierstoff	
Brennbarkeitsklasse nach UL 94	

Beschreibung	Farbe
Wanddurchführung, zum Anrasten an Kupplungen, eine SSL 2,5 besteht aus einem linken und rechten Element, für Blechstärken von 0,8 – 3 mm	grau

Kodierstern, mit 4 Kodierrasten, zum Einsetzen in alle Grundklemmen	rot
---	-----

Schraubendreher	
Beschriftung der Seitennut	

ERIC

Technische Daten

0,8 - 3
16,6
5,15 x Polzahl + 13 (SC 2,5)
6,15 x Polzahl + 14 (SC 4)
PA
V0

Bestelldaten

Typ	Artikel-Nr.	VPE
SSL 2,5	3043815	50

Zubehör

PC	3040588	50
SZF 1-0,6X3,5	1204517	10
UC-TMF 5, UCT-TMF 5 oder ZBF 5 (siehe Katalog 5)		



Montieren der Kupplung und SSL 2,5 im Wandausschnitt



Fixieren der Kupplung

Kupplungen

– Die Klemmen werden modular an die fliegenden Kupplungen SC... angerastet und können sowohl auf der NS 15 wie auch auf der NS 35-Tragschiene eingesetzt werden

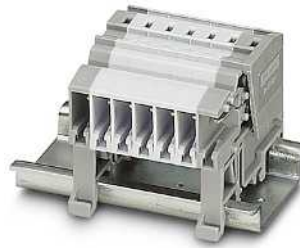
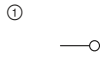

24 A, Kupplung zur Tragschienenmontage

Hinweise:

- 1) Weiteres Zubehör und technische Daten siehe Seite 282.
2) Deratingkurve siehe phoenixcontact.net/products



Technische Daten¹⁾

Abmessungen	Breite	Länge	Höhe	
	5,2	43,5	34 (NS 35/7,5) / 34 (NS 15)	
Max. elektrische Daten	$I_{max.}$ [A]	$U_{max.}$ [V]	max. Ø [mm ²]	AWG (UL)
	24 ²⁾	500	0,08 - 4	26-12
Bemessungsdaten	IEC	UL / CUL	CSA	Ex
Bemessungsspannung	500	300	-	-
Nennstrom / Querschnitt	24 ²⁾ / 2,5	20 / -	-	-

Bestelldaten

Beschreibung	Farbe	Typ	Artikel-Nr.	VPE
COMBI-Grundleiste	grau	SC 2,5-NS/ 1-L	3042340	50

Zubehör¹⁾

Deckel, Breite 2,2 mm	grau	D-SC 2,5	3042243	50
Zugentlastung, für Stecker SPDB... und Kupplung SC 2,5..., 2-polig	schwarz	PDZ/2	3040562	50
4-polig	schwarz	PDZ/4	3040575	50
Kodierstern, mit 4 Kodierkästen, zum Einsetzen in alle Grundklemmen	rot	PC	3040588	50

COMBI-Grundleisten für Leiterplattenanschluss

Hinweise:

Weiteres Zubehör und technische Daten siehe Seite 314 oder phoenixcontact.net/products

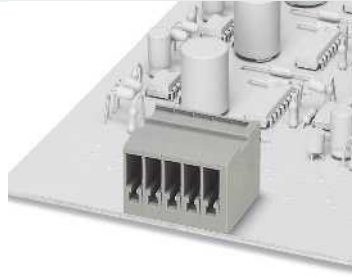

24 A, Grundleiste, Steckrichtung horizontal

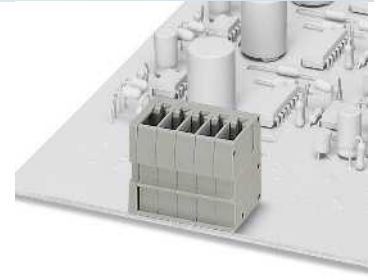

24 A, Grundleiste, Steckrichtung vertikal



Technische Daten				
Breite	Länge	Höhe		
10,4	-			
I _{max.} [A]	U _{max.} [V]	max. Ø [mm ²]	AWG (UL)	
24	500	-	-	
IEC	UL / CUL	CSA	Ex	
500	300	-	-	
Nennstrom / Querschnitt [A] / [mm ²]	24 / 2,5	15 / -	-	-
Bemessungsquerschnitt [mm ²]	2,5			
Allgemeine Daten				
Isolierstoff	PA			
Brennbarkeitsklasse nach UL 94	V0			

Bestelldaten			
Beschreibung	Polzahl	Breite	Farbe
COMBI-Grundleiste	2	10,4 mm	grau
	3	15,6 mm	grau
	4	20,8 mm	grau
	5	26 mm	grau
	6	31,2 mm	grau
	7	36,4 mm	grau
	8	41,6 mm	grau
	9	46,8 mm	grau
	10	52 mm	grau
	11	57,2 mm	grau
	12	62,4 mm	grau
	COMBI-Grundleiste	2	10,4 mm
3		15,6 mm	grau
5		26 mm	grau
6		31,2 mm	grau
7		36,4 mm	grau
8		41,6 mm	grau
9		46,8 mm	grau
10		52 mm	grau
11		57,2 mm	grau
12		62,4 mm	grau

Typ	Artikel-Nr.	VPE
ST 2,5-PCB/ 2-G-5,2	1980378	50
ST 2,5-PCB/ 3-G-5,2	1980381	50
ST 2,5-PCB/ 4-G-5,2	1980394	50
ST 2,5-PCB/ 5-G-5,2	1980404	50
ST 2,5-PCB/ 6-G-5,2	1980417	50
ST 2,5-PCB/ 7-G-5,2	1980420	50
ST 2,5-PCB/ 8-G-5,2	1980433	50
ST 2,5-PCB/ 9-G-5,2	1980446	50
ST 2,5-PCB/10-G-5,2	1980459	50
ST 2,5-PCB/11-G-5,2	1980462	50
ST 2,5-PCB/12-G-5,2	1980475	50



Technische Daten			
Breite	Länge	Höhe	
10,4	-		
I _{max.} [A]	U _{max.} [V]	max. Ø [mm ²]	AWG (UL)
24	500	-	-
IEC	UL / CUL	CSA	Ex
500	300	-	-
Nennstrom / Querschnitt [A] / [mm ²]	24 / 2,5	15 / -	-
Bemessungsquerschnitt [mm ²]	2,5		
Allgemeine Daten			
Isolierstoff	PA		
Brennbarkeitsklasse nach UL 94	V0		

Bestelldaten		
Typ	Artikel-Nr.	VPE
ST 2,5-PCBV/ 2-G-5,2	1980488	50
ST 2,5-PCBV/ 3-G-5,2	1980491	50
ST 2,5-PCBV/ 5-G-5,2	1980514	50
ST 2,5-PCBV/ 6-G-5,2	1980527	50
ST 2,5-PCBV/ 7-G-5,2	1980530	50
ST 2,5-PCBV/ 8-G-5,2	1980543	50
ST 2,5-PCBV/ 9-G-5,2	1980556	50
ST 2,5-PCBV/10-G-5,2	1980569	50
ST 2,5-PCBV/11-G-5,2	1980572	50
ST 2,5-PCBV/12-G-5,2	1980585	50

Reihenklemmen - CLIPLINE complete

Steckbare Anschlusslösungen COMBI ST 2,5 mm²

COMBI-Stecker

Hinweise:

1) Weiteres Zubehör und technische Daten siehe Seite 282.

2) Deratingkurve siehe phoenixcontact.net/products



24 A, Stecker, Anschluss in Steckrichtung

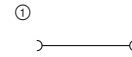

24 A, Stecker, Anschluss in Steckrichtung, selbstkonfektionierbar



Technische Daten¹⁾

Abmessungen	Breite	Länge	Höhe	Höhe gesteckt	
	[mm]	5,2 x Polzahl	15,8	39	24
Max. elektrische Daten	I _{max.} [A]	U _{max.} [V]	max. Ø [mm ²]	AWG (UL)	
	24 ²⁾	500	0,08 - 4	28-12	
Bemessungsdaten	IEC				
	UL / CUL	CSA	Ex		
Bemessungsspannung	[V]	500	600	300	-
Nennstrom / Querschnitt	[A] / [mm ²]	24 ²⁾ / 2,5	20 / -	20 // -	-

Technische Daten¹⁾

Abmessungen	Breite	Länge	Höhe	Höhe gesteckt	
	[mm]	5,2 x Polzahl	15,8	39	24
Max. elektrische Daten	I _{max.} [A]	U _{max.} [V]	max. Ø [mm ²]	AWG (UL)	
	24 ²⁾	500	0,08 - 4	28-12	
Bemessungsdaten	IEC				
	UL / CUL	CSA	Ex		
Bemessungsspannung	[V]	500	600	300	-
Nennstrom / Querschnitt	[A] / [mm ²]	24 ²⁾ / 2,5	20 / -	20 // -	-

Bestelldaten

Beschreibung	Polzahl	Breite	Farbe	Typ	Artikel-Nr.	VPE
COMBI-Stecker	1	5,2 mm	grau	SP 2,5/ 1	3040258	50
	2	10,4 mm	grau	SP 2,5/ 2	3040261	50
	3	15,6 mm	grau	SP 2,5/ 3	3040274	50
	4	20,8 mm	grau	SP 2,5/ 4	3040287	50
	5	26 mm	grau	SP 2,5/ 5	3040290	50
	6	31,2 mm	grau	SP 2,5/ 6	3040300	25
	7	36,4 mm	grau	SP 2,5/ 7	3040313	25
	8	41,6 mm	grau	SP 2,5/ 8	3040326	25
	9	46,8 mm	grau	SP 2,5/ 9	3040339	25
	10	52 mm	grau	SP 2,5/10	3040342	25
	11	57,2 mm	grau	SP 2,5/11	3040355	10
	12	62,4 mm	grau	SP 2,5/12	3040368	10
	13	67,6 mm	grau	SP 2,5/13	3040371	10
	14	72,8 mm	grau	SP 2,5/14	3040384	10
	15	78 mm	grau	SP 2,5/15	3040397	10
COMBI-Stecker, linkes Element	1	5,2 mm	blau	SP 2,5/ 1 BU	3040698	50
	1	5,2 mm	grün-gelb	SP 2,5/ 1 GNYE	3040708	50
COMBI-Stecker, mittleres Element	1	5,2 mm	blau			
	1	5,2 mm	grün-gelb			
COMBI-Stecker, rechtes Element	1	5,2 mm	blau			
	1	5,2 mm	grün-gelb			

Bestelldaten

Beschreibung	Polzahl	Breite	Farbe	Typ	Artikel-Nr.	VPE
SP 2,5/ 1-L	1	5,2 mm	grau		3043019	50
SP 2,5/ 1-L BU	1	5,2 mm	blau		3043022	50
SP 2,5/ 1-L GNYE	1	5,2 mm	grün-gelb		3043035	50
SP 2,5/ 1-M	1	5,2 mm	grau		3043043	50
SP 2,5/ 1-M BU	1	5,2 mm	blau		3043051	50
SP 2,5/ 1-M GNYE	1	5,2 mm	grün-gelb		3043064	50
SP 2,5/ 1-R	1	5,2 mm	grau		3043077	50
SP 2,5/ 1-R BU	1	5,2 mm	blau		3043080	50
SP 2,5/ 1-R GNYE	1	5,2 mm	grün-gelb		3043093	50

Zubehör¹⁾

Beschreibung	Farbe	Typ	Artikel-Nr.	VPE
Verrastung und Zugentlastung, für alle Stecker mit Leiterabgang oben, 2-polig	orange	PRZ	3040614	50
Verrastung, für Stecker, 1-polig	orange	PR	3040559	50
2-polig	orange	PR/2	3040630	50
Zugentlastung, für Stecker, 2-polig	schwarz	PZ/2	3040627	50
4-polig	schwarz	PZ/4	3040643	50

Zubehör¹⁾

Beschreibung	Farbe	Typ	Artikel-Nr.	VPE
Verrastung und Zugentlastung, für alle Stecker mit Leiterabgang oben, 2-polig	orange	PRZ	3040614	50
Verrastung, für Stecker, 1-polig	orange	PR	3040559	50
2-polig	orange	PR/2	3040630	50
Zugentlastung, für Stecker, 2-polig	schwarz	PZ/2	3040627	50
4-polig	schwarz	PZ/4	3040643	50

COMBI-Stecker

Hinweise:
1) Weiteres Zubehör und technische Daten siehe Seite 282.
2) Deratingkurve siehe phoenixcontact.net/products



2,5 (4) mm², 24 A, Stecker, Anschluss in Steckrichtung



Technische Daten ¹⁾			
Breite	Länge	Höhe	Höhe gesteckt
5,2 x Polzahl	15,8	39	24
I _{max.} [A]	U _{max.} [V]	max. Ø [mm ²]	AWG (UL)
24 ²⁾	500	0,08 - 4	26-12
IEC	UL / CUL	CSA	Ex
500	300	300	-
Nennstrom / Querschnitt			
24 ²⁾ / 2,5	20 / -	20 / -	-

Bestelldaten		
Typ	Artikel-Nr.	VPE
SP-H 2,5/ 1	3210619	50
SP-H 2,5/ 2	3210622	50
SP-H 2,5/ 3	3210635	50
SP-H 2,5/ 4	3210648	50
SP-H 2,5/ 5	3210651	50
SP-H 2,5/ 6	3210664	25
SP-H 2,5/ 7	3210677	25
SP-H 2,5/ 8	3210680	25
SP-H 2,5/ 9	3210693	25
SP-H 2,5/10	3210703	25
SP-H 2,5/11	3210716	10
SP-H 2,5/12	3210729	10
SP-H 2,5/13	3210732	10
SP-H 2,5/14	3210745	10
SP-H 2,5/15	3210758	10
SP-H 2,5/ 1 BU	3210761	50
SP-H 2,5/ 1 GNYE	3210774	50

Zubehör ¹⁾		
MPS-MT	0201744	10
MPS-IH RD	0201676	10
PRZ	3040614	50
PR	3040559	50
PR/2	3040630	50
PZ/2	3040627	50
PZ/4	3040643	50
DF-SP-H 2,5	3209824	50
PH 2,5/ 2	3209691	50
PH 2,5/ 3	3209701	50
PH 2,5/ 4	3209714	50
PH 2,5/ 5	3209727	50
PH 2,5/ 6	3209730	25
PH 2,5/ 7	3209743	25
PH 2,5/ 8	3209756	25
PH 2,5/ 9	3209507	25

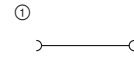

24 A, Stecker, Anschluss in Steckrichtung, selbstkonfektionierbar, Kabelgehäuse anrastbar



Technische Daten ¹⁾			
Breite	Länge	Höhe	Höhe gesteckt
5,2 x Polzahl	15,8	39	24
I _{max.} [A]	U _{max.} [V]	max. Ø [mm ²]	AWG (UL)
24 ²⁾	500	0,08 - 4	26-12
IEC	UL / CUL	CSA	Ex
500	300	300	-
Nennstrom / Querschnitt			
24 ²⁾ / 2,5	20 / -	20 / -	-

Bestelldaten		
Typ	Artikel-Nr.	VPE
SP-H 2,5/ 1-L	3210787	50
SP-H 2,5/ 1-L BU	3210790	50
SP-H 2,5/ 1-L GNYE	3210800	50
SP-H 2,5/ 1-M	3210813	50
SP-H 2,5/ 1-M BU	3210826	50
SP-H 2,5/ 1-M GNYE	3210839	50
SP-H 2,5/ 1-R	3210842	50
SP-H 2,5/ 1-R BU	3210855	50
SP-H 2,5/ 1-R GNYE	3210868	50

Zubehör ¹⁾		
MPS-MT	0201744	10
MPS-IH RD	0201676	10
PRZ	3040614	50
PR	3040559	50
PR/2	3040630	50
PZ/2	3040627	50
PZ/4	3040643	50
DF-SP-H 2,5	3209824	50
PH 2,5/ 2	3209691	50
PH 2,5/ 3	3209701	50
PH 2,5/ 4	3209714	50
PH 2,5/ 5	3209727	50
PH 2,5/ 6	3209730	25
PH 2,5/ 7	3209743	25
PH 2,5/ 8	3209756	25
PH 2,5/ 9	3209507	25

Beschreibung	Polzahl	Breite	Farbe
COMBI-Stecker	1	5,2 mm	grau
	2	10,4 mm	grau
	3	15,6 mm	grau
	4	20,8 mm	grau
	5	26 mm	grau
	6	31,2 mm	grau
	7	36,4 mm	grau
	8	41,6 mm	grau
	9	46,8 mm	grau
	10	52 mm	grau
	11	57,2 mm	grau
	12	62,4 mm	grau
	13	67,6 mm	grau
	14	72,8 mm	grau
	15	78 mm	grau
COMBI-Stecker, linkes Element	1	5,2 mm	grau
	1	5,2 mm	blau
	1	5,2 mm	grün-gelb
COMBI-Stecker, mittleres Element	1	5,2 mm	grau
	1	5,2 mm	blau
	1	5,2 mm	grün-gelb
COMBI-Stecker, rechtes Element	1	5,2 mm	grau
	1	5,2 mm	blau
	1	5,2 mm	grün-gelb

Prüfstecker-Metalteil, 2,3–mm-Ø	silber
Isolierhülse, für Metallteil MPS	rot
Verrastung und Zugentlastung, für alle Stecker mit Leiterabgang oben, 2-polig	orange
Verrastung, für Stecker, 1-polig	orange
2-polig	orange
Zugentlastung, für Stecker, 2-polig	schwarz
4-polig	schwarz
Schraubflanschdeckel, für COMBI-Stecker SP-H ... und PP-H ...	grau
Kabelgehäuse, für COMBI-Stecker SP-H ... und PP-H ...	grau
3-polig	grau
4-polig	grau
5-polig	grau
6-polig	grau
7-polig	grau
8-polig	grau
9-polig	grau

Reihenklemmen - CLIPLINE complete

Steckbare Anschlusslösungen COMBI ST 2,5 mm²

COMBI-Stecker

Hinweise:

1) Weiteres Zubehör und technische Daten siehe Seite 282.

2) Deratingkurve siehe phoenixcontact.net/products



24 A, Stecker, Anschluss rechtwinklig zur Steckrichtung

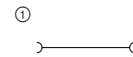

24 A, Stecker, Anschluss rechtwinklig zur Steckrichtung, selbstkonfektionierbar



Technische Daten¹⁾

Abmessungen	Breite	Länge	Höhe	Höhe gesteckt
	[mm]	5,2 x Polzahl	23,4	34
Max. elektrische Daten	I _{max.} [A]	U _{max.} [V]	max. Ø [mm ²]	AWG (UL)
	24 ²⁾	500	0,08 - 4	26-12
Bemessungsdaten	Bemessungsspannung [V]		Nennstrom / Querschnitt [A] / [mm ²]	
	500	600	-	-
	24 ²⁾ / 2,5	20 / -	-	-



Technische Daten¹⁾

Abmessungen	Breite	Länge	Höhe	Höhe gesteckt
	[mm]	5,2 x Polzahl	23,4	34
Max. elektrische Daten	I _{max.} [A]	U _{max.} [V]	max. Ø [mm ²]	AWG (UL)
	24 ²⁾	500	0,08 - 4	26-12
Bemessungsdaten	Bemessungsspannung [V]		Nennstrom / Querschnitt [A] / [mm ²]	
	500	600	-	-
	24 ²⁾ / 2,5	20 / -	-	-

Bestelldaten

Beschreibung	Polzahl	Breite	Farbe	Typ	Artikel-Nr.	VPE
COMBI-Stecker	1	5,2 mm	grau	SPV 2,5/ 1	3041710	50
	2	10,4 mm	grau	SPV 2,5/ 2	3041723	50
	3	15,6 mm	grau	SPV 2,5/ 3	3041736	50
	4	20,8 mm	grau	SPV 2,5/ 4	3041749	50
	5	26 mm	grau	SPV 2,5/ 5	3041752	50
	6	31,2 mm	grau	SPV 2,5/ 6	3041765	25
	7	36,4 mm	grau	SPV 2,5/ 7	3041778	25
	8	41,6 mm	grau	SPV 2,5/ 8	3041781	25
	9	46,8 mm	grau	SPV 2,5/ 9	3041794	25
	10	52 mm	grau	SPV 2,5/10	3041804	25
	11	57,2 mm	grau	SPV 2,5/11	3041817	10
	12	62,4 mm	grau	SPV 2,5/12	3041820	10
	13	67,6 mm	grau	SPV 2,5/13	3041833	10
	14	72,8 mm	grau	SPV 2,5/14	3041846	10
	15	78 mm	grau	SPV 2,5/15	3041859	10
COMBI-Stecker, linkes Element	1	5,2 mm	blau	SPV 2,5/ 1 BU	3061017	50
	1	5,2 mm	grün-gelb	SPV 2,5/ 1 GNYE	3061020	50
COMBI-Stecker, mittleres Element	1	5,2 mm	blau			
	1	5,2 mm	grün-gelb			
COMBI-Stecker, rechtes Element	1	5,2 mm	blau			
	1	5,2 mm	grün-gelb			

Bestelldaten

Typ	Artikel-Nr.	VPE
SPV 2,5/ 1-L	3041024	50
SPV 2,5/ 1-L BU	3041037	50
SPV 2,5/ 1-L GNYE	3041040	50
SPV 2,5/ 1-M	3041053	50
SPV 2,5/ 1-M BU	3041066	50
SPV 2,5/ 1-M GNYE	3041079	50
SPV 2,5/ 1-R	3041082	50
SPV 2,5/ 1-R BU	3041095	50
SPV 2,5/ 1-R GNYE	3041105	50

Zubehör¹⁾

Prüfstecker-Metalteil, 2,3-mm-Ø	silber	MPS-MT	0201744	10
Isolierhülse, für Metalteil MPS	rot	MPS-IH RD	0201676	10
Verrastung, für Stecker SPV, 2-polig	orange	PRV/2	3041862	50
Zugentlastung, für Stecker, 2-polig 4-polig	schwarz	PZ/2	3040627	50
	schwarz	PZ/4	3040643	50

Zubehör¹⁾

MPS-MT	0201744	10
MPS-IH RD	0201676	10
PRV/2	3041862	50
PZ/2	3040627	50
PZ/4	3040643	50

COMBI-Stecker

Hinweise:
1) Weiteres Zubehör und technische Daten siehe Seite 282.
2) Deratingkurve siehe phoenixcontact.net/products



24 A, Stecker, Anschluss in Steckrichtung

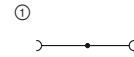

24 A, Stecker, Anschluss in Steckrichtung, selbstkonfektionierbar



Technische Daten ¹⁾				
Abmessungen	Breite	Länge	Höhe	Höhe gesteckt
	5,2 x Polzahl	20	39	24
Max. elektrische Daten	I _{max.} [A]	U _{max.} [V]	max. Ø [mm ²]	AWG (UL)
	24 ²⁾	500	0,08 - 4	28-12
	24 (FBS) / 17,5 (FBSR)			
Bemessungsdaten	IEC	UL / CUL	CSA	Ex
Bemessungsspannung	500	600	300	-
Nennstrom / Querschnitt	24 ²⁾ / 2,5	20 / -	20 / -	-

Technische Daten ¹⁾				
Abmessungen	Breite	Länge	Höhe	Höhe gesteckt
	5,2 x Polzahl	20	39	24
Max. elektrische Daten	I _{max.} [A]	U _{max.} [V]	max. Ø [mm ²]	AWG (UL)
	24 ²⁾	500	0,08 - 4	28-12
	24 (FBS) / 17,5 (FBSR)			
Bemessungsdaten	IEC	UL / CUL	CSA	Ex
Bemessungsspannung	500	600	300	-
Nennstrom / Querschnitt	24 ²⁾ / 2,5	20 / -	20 / -	-

Bestelldaten

Typ	Artikel-Nr.	VPE
SPB 2,5/ 1	3040106	50
SPB 2,5/ 2	3040119	50
SPB 2,5/ 3	3040122	50
SPB 2,5/ 4	3040135	50
SPB 2,5/ 5	3040143	50
SPB 2,5/ 6	3040151	25
SPB 2,5/ 7	3040164	25
SPB 2,5/ 8	3040177	25
SPB 2,5/ 9	3040180	25
SPB 2,5/10	3040193	25
SPB 2,5/11	3040203	10
SPB 2,5/12	3040216	10
SPB 2,5/13	3040229	10
SPB 2,5/14	3040232	10
SPB 2,5/15	3040245	10
SPB 2,5/ 1 BU	3040724	50
SPB 2,5/ 1 GNYE	3040711	50

Bestelldaten

Typ	Artikel-Nr.	VPE
SPB 2,5/ 1-L	3043103	50
SPB 2,5/ 1-L BU	3043116	50
SPB 2,5/ 1-L GNYE	3043129	50
SPB 2,5/ 1-M	3043132	50
SPB 2,5/ 1-M BU	3043145	50
SPB 2,5/ 1-M GNYE	3043158	50
SPB 2,5/ 1-R	3043161	50
SPB 2,5/ 1-R BU	3043174	50
SPB 2,5/ 1-R GNYE	3043187	50

Zubehör¹⁾

PRZ	3040614	50
PR	3040559	50
PR/2	3040630	50
PZ/2	3040627	50
PZ/4	3040643	50

Zubehör¹⁾

PRZ	3040614	50
PR	3040559	50
PR/2	3040630	50
PZ/2	3040627	50
PZ/4	3040643	50

Verrastung und Zugentlastung , für alle Stecker mit Leiterabgang oben, 2-polig	orange
Verrastung , für Stecker, 1-polig	orange
Zugentlastung , für Stecker, 2-polig	schwarz
Zugentlastung , für Stecker, 4-polig	schwarz

Beschreibung	Polzahl	Breite	Farbe
COMBI-Stecker	1	5,2 mm	grau
	2	10,4 mm	grau
	3	15,6 mm	grau
	4	20,8 mm	grau
	5	26 mm	grau
	6	31,2 mm	grau
	7	36,4 mm	grau
	8	41,6 mm	grau
	9	46,8 mm	grau
	10	52 mm	grau
	11	57,2 mm	grau
	12	62,4 mm	grau
	13	67,6 mm	grau
	14	72,8 mm	grau
	15	78 mm	grau
COMBI-Stecker, linkes Element	1	5,2 mm	blau
	1	5,2 mm	grün-gelb
COMBI-Stecker, mittleres Element	1	5,2 mm	grau
	1	5,2 mm	blau
COMBI-Stecker, rechtes Element	1	5,2 mm	grün-gelb
	1	5,2 mm	grau
COMBI-Stecker, rechtes Element	1	5,2 mm	blau
	1	5,2 mm	grün-gelb

Reihenklempen - CLIPLINE complete

Steckbare Anschlusslösungen COMBI ST 2,5 mm²

COMBI-Stecker

Hinweise:

- 1) Weiteres Zubehör und technische Daten siehe Seite 282.
2) Deratingkurve siehe phoenixcontact.net/products



24 A, Stecker, zwei Anschlüsse in Steckrichtung

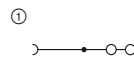

24 A, Stecker, zwei Anschlüsse in Steckrichtung, selbstkonfektionierbar



Technische Daten¹⁾

Abmessungen	Technische Daten ¹⁾			
	Breite [mm]	Länge [mm]	Höhe [mm]	Höhe gesteckt [mm]
	5,2 x Polzahl	32,7	39	24
Max. elektrische Daten	Technische Daten ¹⁾			
	I _{max.} [A]	U _{max.} [V]	max. Ø [mm ²]	AWG (UL)
Max. Brückenstrom [A]	24 ²⁾	500	0,08 - 4	28-12
	24 (FBS) / 17,5 (FBSR)			
Bemessungsdaten	Technische Daten ¹⁾			
	IEC	UL / CUL	CSA	Ex
Bemessungsspannung [V]	500	600	300	-
Nennstrom / Querschnitt [A] / [mm ²]	24 ²⁾ / 2,5	20 / -	20 / -	-

Technische Daten¹⁾

Abmessungen	Technische Daten ¹⁾			
	Breite [mm]	Länge [mm]	Höhe [mm]	Höhe gesteckt [mm]
	5,2 x Polzahl	32,7	39	24
Max. elektrische Daten	Technische Daten ¹⁾			
	I _{max.} [A]	U _{max.} [V]	max. Ø [mm ²]	AWG (UL)
Max. Brückenstrom [A]	24 ²⁾	500	0,08 - 4	28-12
	24 (FBS) / 17,5 (FBSR)			
Bemessungsdaten	Technische Daten ¹⁾			
	IEC	UL / CUL	CSA	Ex
Bemessungsspannung [V]	500	600	300	-
Nennstrom / Querschnitt [A] / [mm ²]	24 ²⁾ / 2,5	20 / -	20 / -	-

Bestelldaten

Beschreibung	Polzahl	Breite	Farbe	Typ	Artikel-Nr.	VPE
COMBI-Stecker	1	5,2 mm	grau	SPDB 2,5/ 1	3040407	50
	2	10,4 mm	grau	SPDB 2,5/ 2	3040410	50
	3	15,6 mm	grau	SPDB 2,5/ 3	3040423	50
	4	20,8 mm	grau	SPDB 2,5/ 4	3040436	50
	5	26 mm	grau	SPDB 2,5/ 5	3040449	50
	6	31,2 mm	grau	SPDB 2,5/ 6	3040452	25
	7	36,4 mm	grau	SPDB 2,5/ 7	3040465	25
	8	41,6 mm	grau	SPDB 2,5/ 8	3040478	25
	9	46,8 mm	grau	SPDB 2,5/ 9	3040481	25
	10	52 mm	grau	SPDB 2,5/10	3040494	25
	11	57,2 mm	grau	SPDB 2,5/11	3040504	10
	12	62,4 mm	grau	SPDB 2,5/12	3040517	10
	13	67,6 mm	grau	SPDB 2,5/13	3040520	10
	14	72,8 mm	grau	SPDB 2,5/14	3040533	10
	15	78 mm	grau	SPDB 2,5/15	3040546	10
COMBI-Stecker, linkes Element	1	5,2 mm	blau	SPDB 2,5/ 1 BU	3040737	50
	1	5,2 mm	grün-gelb	SPDB 2,5/ 1 GNYE	3040740	50
COMBI-Stecker, mittleres Element	1	5,2 mm	blau			
	1	5,2 mm	grün-gelb			
COMBI-Stecker, rechtes Element	1	5,2 mm	blau			
	1	5,2 mm	grün-gelb			

Bestelldaten

Beschreibung	Polzahl	Breite	Farbe	Typ	Artikel-Nr.	VPE
SPDB 2,5/ 1-L	1	5,2 mm	grau		3043190	50
SPDB 2,5/ 1-L BU	1	5,2 mm	blau		3043200	50
SPDB 2,5/ 1-L GNYE	1	5,2 mm	grün-gelb		3043213	50
SPDB 2,5/ 1-M	1	5,2 mm	grau		3043226	50
SPDB 2,5/ 1-M BU	1	5,2 mm	blau		3043239	50
SPDB 2,5/ 1-M GNYE	1	5,2 mm	grün-gelb		3043242	50
SPDB 2,5/ 1-R	1	5,2 mm	grau		3043255	50
SPDB 2,5/ 1-R BU	1	5,2 mm	blau		3043268	50
SPDB 2,5/ 1-R GNYE	1	5,2 mm	grün-gelb		3043271	50

Zubehör¹⁾

Beschreibung	Farbe	Typ	Artikel-Nr.	VPE
Verrastung und Zugentlastung, für alle Stecker mit Leiterabgang oben, 2-polig	orange	PRZ	3040614	50
Verrastung, für Stecker, 1-polig	orange	PR	3040559	50
Zugentlastung, für Stecker SPDB... und Kuppelung SC 2,5..., 2-polig	schwarz	PR/2	3040630	50
	schwarz	PDZ/2	3040562	50
	schwarz	PDZ/4	3040575	50

Zubehör¹⁾

Beschreibung	Farbe	Typ	Artikel-Nr.	VPE
Verrastung und Zugentlastung, für alle Stecker mit Leiterabgang oben, 2-polig	orange	PRZ	3040614	50
Verrastung, für Stecker, 1-polig	orange	PR	3040559	50
Zugentlastung, für Stecker SPDB... und Kuppelung SC 2,5..., 2-polig	schwarz	PR/2	3040630	50
	schwarz	PDZ/2	3040562	50
	schwarz	PDZ/4	3040575	50

COMBI-Stecker mit Zugfederanschluss

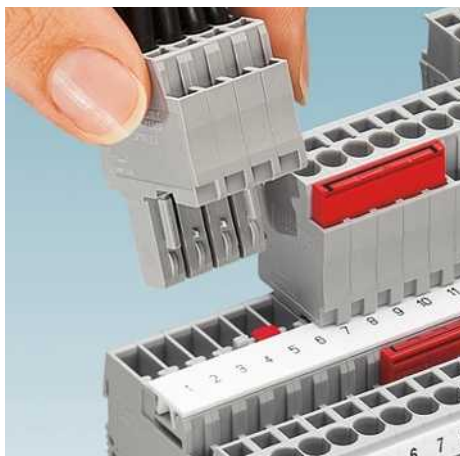

- Stecker mit Brückungsmöglichkeit, für den Einsatz mit Grundklemmen
- Der Stecker SPB 2,5/... ist für den Anschluss von einem Leiter ausgelegt, bietet dabei zusätzlich noch eine Brückungsmöglichkeit
- Der Stecker SPDB 2,5/... ist für den Anschluss von zwei Leitern ausgelegt und bietet eine zusätzliche Brückungsmöglichkeit
- Das Kabeleinführungssystem CES (Siehe Katalog 4) bietet die Möglichkeit vorkonfigurierte Leitungen einfach und platzsparend mit IP54/65 in den Schaltschrank zu führen, siehe Bild unten

Selbstkonfektionierbare COMBI-Stecker mit Zugfederanschluss

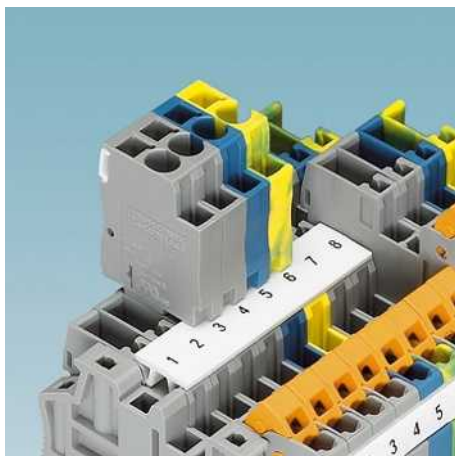

- Mit den selbstkonfektionierbaren Steckern ST-COMBI ist für jede Aufgabenstellung eine Lösung vorhanden, die vom Anwender selbst realisiert werden kann
 - An den Steckern SP-H ... können Kabelgehäuse angerastet werden
 - Der Stecker mit Zugfederanschluss wird hierbei direkt vor Ort anwendungsgerecht aus einpoligen Steckerelementen zusammengerastet, eine beispielhafte Zusammenstellung ist unten dargestellt
- ① SP 2,5/1-L
 - ② SP 2,5/1-M und SP 2,5/1-M BU
 - ③ SP 2,5/1-R GNYE

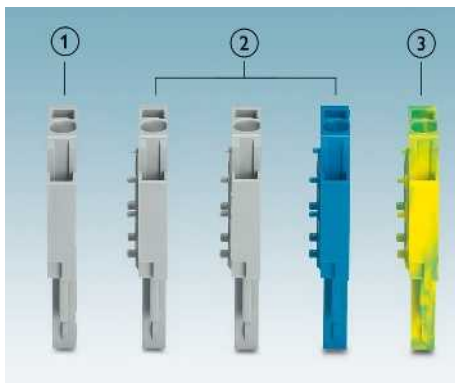
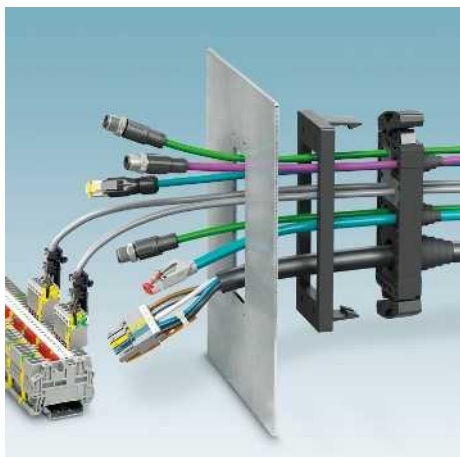

Reihenklemmen - CLIPLINE complete

Steckbare Anschlusslösungen COMBI ST 4 mm²

Allgemeine technische Daten für Zugfederanschlussklemmen COMBI ST 4 mm²

Bemessungsdaten		IEC 61984			
Bemessungsquerschnitt	[mm ²]	4			
Querschnittsbereich	AWG	28 - 10			
Anschlussvermögen		starr	flexibel	Aderendhülse ohne/m. Kunststoffhülse	
1 Leiter	[mm ²]	0,08 - 6	0,08 - 4	0,14 - 4	0,14 - 4
2 Leiter flexibel mit TWIN-Aderendhülse	[mm ²]	-	-	-	0,5 - 1
Allgemeine Daten					
Abisolierlänge	[mm]	8 - 10			
Isolierstoff		PA			
Brennbarkeitsklasse nach UL 94		VO			
Hinweis: Ergänzende oder abweichende Daten sind beim Artikel dokumentiert.					

Hinweise:



Neben dem Artikel finden Sie die elektrische Innenbeschaltung als Schaltbild. Freie Verbindungsstellen für Brückungen werden durch einen schwarzen Punkt dargestellt.

Die angegebenen technischen Daten und Zulassungen beziehen sich auf den ersten Artikel je Spalte. Angaben für die folgenden Artikel entnehmen Sie bitte phoenixcontact.net/products

¹⁾ Der Brückenstrom ist beim jeweiligen Artikel dokumentiert. Weitere Farben siehe Seite 340.

Systemzubehör für Zugfederanschlussklemmen COMBI ST 4 mm²

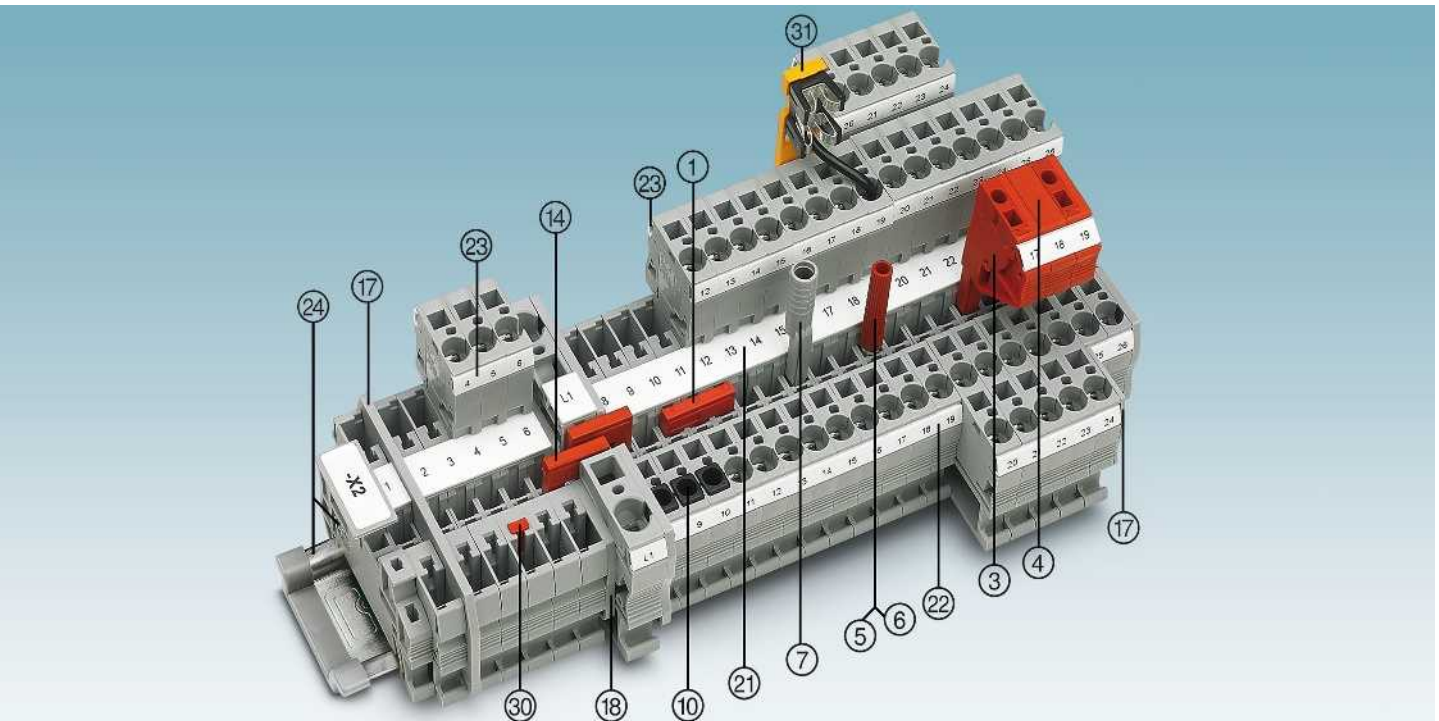

Beschreibung	Polzahl	Farbe	Typ	Artikel-Nr.	VPE	Typ	Artikel-Nr.	VPE
① Steckbrücke ¹⁾	2	rot	FBS 2-6	3030336	50	FBSR 2-6	3033715	50
	3	rot	FBS 3-6	3030242	50	FBSR 3-6	3001594	50
	4	rot	FBS 4-6	3030255	50	FBSR 4-6	3001595	50
	5	rot	FBS 5-6	3030349	50	FBSR 5-6	3001596	50
	10	rot	FBS 10-6	3030271	10	FBSR 10-6	3033716	10
	20	rot	FBS 20-6	3030365	10			
③ Anreih-Prüfstecker		rot	PS-6	3030996	10			
④ Distanzplatte, für PS ...		rot	DP PS-6	3036738	10			
⑤ Prüfstecker-Metalteil		silber	MPS-MT	0201744	10			
⑥ Isolierhülse, für Metalteil MPS		rot	MPS-IH RD	0201676	10			
⑦ Prüfadapter, 4-mm-Buchsenloch		grau	PAI-4-N GY	3032871	10			
⑩ Isolierstopphülse, 0,25-0,5 mm ² 0,75 - 1 mm ²		grau	ISH 4/0,5	3002885	50			
		schwarz	ISH 4/1,0	3002898	50			
⑫ Kodierprofil Schraubendreher		rot	PC	3040588	50			
			SZF 1-0,6X3,5	1204517	10			
⑭ Reduzierbrücke			RB ...	siehe Seite 344.				
⑰ Abteilungstrennplatten / Decksegmente			ATP-... / DS-...	siehe phoenixcontact.net/products				
⑲ Deckel			Beim Artikel dokumentiert.					
⑳ Beschriftung der Mittelnut			UC-TM 6, UCT-TM 6 oder ZB 6. Siehe auch Katalog 5, Auswahltabellen ab Seite 100.					
㉑ Beschriftung der Mittel- und Seitennut			UC-TMF 6, UCT-TMF 6 oder ZBF 6. Siehe auch Katalog 5, Auswahltabellen ab Seite 100.					
㉒ Beschriftung der Seitennut			UC-TMF 6, UCT-TMF 6 oder ZBF 6. Siehe auch Katalog 5, Auswahltabellen ab Seite 100.					
㉓ Tragschienen und Endhalter			Siehe Katalog 5.					
㉔ Verrasterung, Zugentlastung, Schirmung			Siehe ab Seite 312.					
Vollständiges Zubehör siehe phoenixcontact.net/products			Hinweis: Ergänzendes oder abweichendes Zubehör ist beim Artikel dokumentiert.					

Durchgangs-, Mehrleiter- sowie Schutzleiterklemmen

Hinweise:

1) Weiteres Zubehör und technische Daten siehe Seite 298.

2) Deratingkurve siehe phoenixcontact.net/products

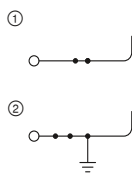

32 A, Durchgangsklemme



Technische Daten¹⁾

Breite	Länge	Höhe	
6,2	55,8	36,5 (NS 35/7,5)	
I_{max} [A]	U_{max} [V]	max. Ø [mm ²]	AWG (UL)
32 ²⁾	800	0,08 - 6	28-10
32 (FBS) / 24 (FBSR) / 24 (FBSR)			
IEC	UL / CUL	CSA	Ex
800	600	600	-
Nennstrom / Querschnitt	[A] / [mm ²]	32 ²⁾ / 4	30 / -

Bestelldaten

Typ	Artikel-Nr.	VPE
ST 4/ 1P	① 3042719	50
ST 4/ 1P BU	① 3042874	50
ST 4/ 1P-PE	② 3042722	50

Zubehör¹⁾

D-ST 4	Artikel-Nr.	VPE
D-ST 4	3030420	50

Abmessungen	[mm]
Max. elektrische Daten	
Max. Brückenstrom	[A]
Bemessungsdaten	
Bemessungsspannung	[V]
Nennstrom / Querschnitt	[A] / [mm ²]

Beschreibung	Farbe
Klemme	grau blau
Schutzleiterklemme	grün-gelb

Deckel, Breite 2,2 mm	grau
-----------------------	------

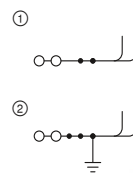

32 A, Durchgangsklemme, 4 Anschlüsse



Technische Daten¹⁾

Breite	Länge	Höhe	
6,2	97,3	36,5 (NS 35/7,5)	
I_{max} [A]	U_{max} [V]	max. Ø [mm ²]	AWG (UL)
32 ²⁾	800	0,08 - 6	28-10
32 (FBS) / 24 (FBSR)			
IEC	UL / CUL	CSA	Ex
800	600	600	-
Nennstrom / Querschnitt	[A] / [mm ²]	32 ²⁾ / 4	30 / -

Bestelldaten

Typ	Artikel-Nr.	VPE
ST 4-QUATTRO/2P	① 3042845	50
ST 4-QUATTRO/2P BU	① 3042861	50
ST 4-QUATTRO/2P-PE	② 3042858	50

Zubehör¹⁾

D-ST 4-QUATTRO/2P	Artikel-Nr.	VPE
D-ST 4-QUATTRO/2P	3043747	50

Durchgangs-, Mehrleiter- sowie Schutzleiterklemmen

Hinweise:

1) Weiteres Zubehör und technische Daten siehe Seite 298.

2) Deratingkurve siehe phoenixcontact.net/products

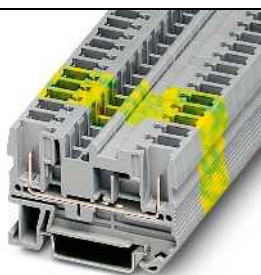
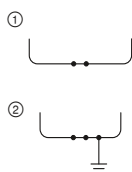

32 A, Durchgangsklemme



Technische Daten¹⁾

Breite	Länge	Höhe	
6,2	55,9	36,5 (NS 35/7,5)	
I_{max} [A]	U_{max} [V]	max. Ø [mm ²]	AWG (UL)
32 ²⁾	800	0,08 - 6	-
32 (FBS) / 24 (FBSR)			
IEC	UL / CUL	CSA	Ex
800	-	-	-
Nennstrom / Querschnitt	[A] / [mm ²]	32 ²⁾ / 4	-

Bestelldaten

Typ	Artikel-Nr.	VPE
ST 4/ 2P	① 3042735	50
ST 4/ 2P BU	① 3043789	50
ST 4/ 2P-PE	② 3042748	50

Zubehör¹⁾

D-ST 4	Artikel-Nr.	VPE
D-ST 4	3030420	50

Abmessungen	[mm]
Max. elektrische Daten	
Max. Brückenstrom	[A]
Bemessungsdaten	
Bemessungsspannung	[V]
Nennstrom / Querschnitt	[A] / [mm ²]

Beschreibung	Farbe
Klemme	grau blau
Schutzleiterklemme	grün-gelb

Deckel, Breite 2,2 mm	grau
-----------------------	------

Reihenklemmen - CLIPLINE complete

Steckbare Anschlusslösungen COMBI ST 4 mm²

Durchgangs- und Mehrleiterklemmen

Hinweise:
 1) Weiteres Zubehör und technische Daten siehe Seite 298.

- Diese steckbare Basisklemme lässt sich sowohl mit 4-mm²-COMBI-Steckern, als auch mit Crimpkontakten im Steckergehäuse CP 4/6 bestücken.
- Leiter mit aufgecrimpten Modulbuchsenkontakten STG-MTN ... lassen sich einfach im Steckergehäuse CP 4/6 verrasten.

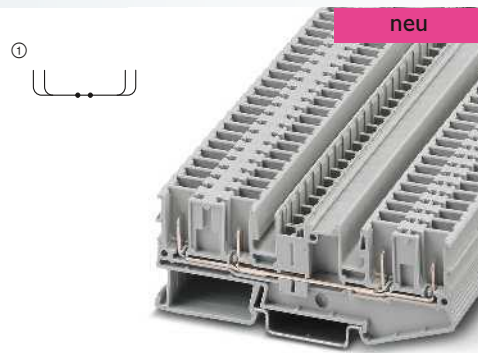

32 A, Durchgangsklemme, 4 Anschlüsse

ERC

Abmessungen	
	[mm]
Max. elektrische Daten	
Max. Brückenstrom	[A]
Bemessungsdaten	
Bemessungsspannung	[V]
Nennstrom / Querschnitt	[A] / [mm ²]
Querschnittsbereich	AWG
Anschlussvermögen	
1 Leiter	[mm ²]

Technische Daten ¹⁾			
Breite	Länge	Höhe	
6,2	95,9	36,8 (NS 35/7,5)	
I _{max.} [A]	U _{max.} [V]	max. Ø [mm ²]	AWG (UL)
32	500	0,08 - 4	-
32 (FBS) / 24 (FBSR)			
IEC	UL / CUL	CSA	Ex
500	-	-	-
32 / 4	-	-	-
28 - 12	-	-	-
starr	flexibel	Aderendhülse ohne/m. Kunststoffhülse	
0,08 - 4	0,08 - 4	-	-

Beschreibung	Farbe
Klemme	grau

Bestelldaten		
Typ	Artikel-Nr.	VPE
ST 4-QUATTRO/4CP	3042736	50

Deckel , Breite 2,2 mm	grau
Steckergehäuse , zur Aufnahme von Modulbuchsenkontakten	grau
Modulbuchsenkontakt , 0,5-1 mm ²	
für Leiter von 0,5 ... 1,0 mm ²	silberfarben
für Leiter von 1,5 ... 2,5 mm ²	silberfarben

Zubehör ¹⁾		
Typ	Artikel-Nr.	VPE
D-ST 4-QUATTRO/4CP	3042739	10
CP 4/6	3061049	10
STG-MTN 0,5-1,0	3190438	100
STG-MTN 1,5-2,5	3190506	100

Kupplungen

Hinweise:
1) Weiteres Zubehör und technische Daten siehe Seite 298.
2) Deratingkurve siehe phoenixcontact.net/products

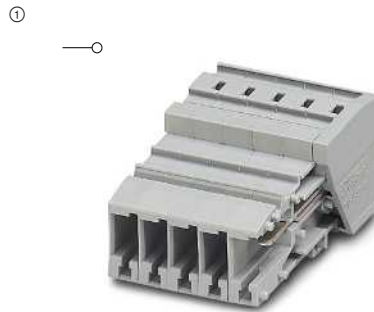

32 A, Kupplung

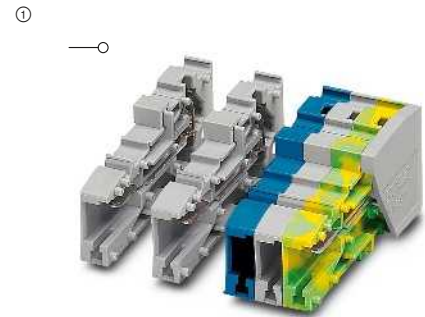

32 A, Kupplung, selbstkonfektionierbar



Technische Daten ¹⁾			
Abmessungen	Breite	Länge	Höhe
	6,2 x Polzahl	48,6	22,3
Max. elektrische Daten	I _{max.} [A]	U _{max.} [V]	max. Ø [mm ²] AWG (UL)
	32 ²⁾	800	0,08 - 6 28-10
Bemessungsdaten	IEC	UL / CUL	CSA Ex
Bemessungsspannung [V]	800	600	-
Nennstrom / Querschnitt [A] / [mm ²]	32 ²⁾ / 4	30 / -	-

Bestelldaten			
Beschreibung	Polzahl	Farbe	Typ
COMBI-Grundleiste	2	grau	SC 4/ 2
	3	grau	SC 4/ 3
	4	grau	SC 4/ 4
	5	grau	SC 4/ 5
	6	grau	SC 4/ 6
	7	grau	SC 4/ 7
	8	grau	SC 4/ 8
	9	grau	SC 4/ 9
	10	grau	SC 4/10
	11	grau	SC 4/11
	12	grau	SC 4/12
	13	grau	SC 4/13
	14	grau	SC 4/14
	15	grau	SC 4/15
	COMBI-Grundleiste	1	grau
1		blau	
1		grün-gelb	

Zubehör ¹⁾			
	Artikel-Nr.	VPE	
Prüfstecker-Metalteil, 2,3-mm-Ø	0201744	10	MPS-MT
Isolierhülse, für Metallteil MPS	0201676	10	MPS-IH RD
Deckel			
Zugentlastung, für Kupplung SC 4..., 2-polig	3043831	50	CZ/2
Kodierstern, mit 4 Kodierkästen, zum Einsetzen in alle Grundklemmen	3040588	50	PC



Technische Daten ¹⁾			
Abmessungen	Breite	Länge	Höhe
	6,2 x Polzahl	48,6	22,3
Max. elektrische Daten	I _{max.} [A]	U _{max.} [V]	max. Ø [mm ²] AWG (UL)
	32 ²⁾	800	0,08 - 6 28-10
Bemessungsdaten	IEC	UL / CUL	CSA Ex
Bemessungsspannung [V]	800	600	-
Nennstrom / Querschnitt [A] / [mm ²]	32 ²⁾ / 4	30 / -	-

Bestelldaten			
Beschreibung	Polzahl	Farbe	Typ
COMBI-Grundleiste	1	grau	SC 4/ 1-L
	1	blau	SC 4/ 1-L BU
	1	grün-gelb	SC 4/ 1-L GNYE

Zubehör ¹⁾			
	Artikel-Nr.	VPE	
Prüfstecker-Metalteil, 2,3-mm-Ø	0201744	10	MPS-MT
Isolierhülse, für Metallteil MPS	0201676	10	MPS-IH RD
Deckel	3043307	50	D-SC 4
Zugentlastung, für Kupplung SC 4..., 2-polig	3043831	50	CZ/2
Kodierstern, mit 4 Kodierkästen, zum Einsetzen in alle Grundklemmen	3040588	50	PC

Reihenklemmen - CLIPLINE complete

Steckbare Anschlusslösungen COMBI ST 4 mm²

Kupplungen

Hinweise:

1) Weiteres Zubehör und technische Daten siehe Seite 298.

2) Deratingkurve siehe phoenixcontact.net/products

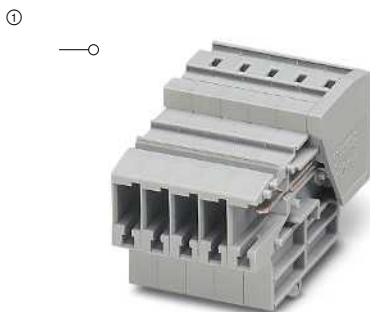

32 A, Kupplung mit Rastzapfen

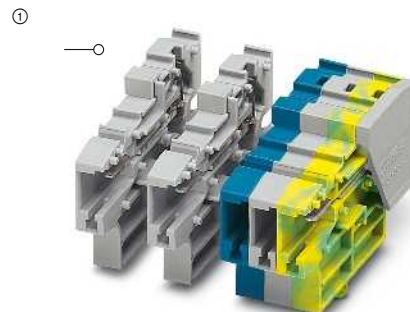

32 A, Kupplung mit Rastzapfen, selbstkonfigurierbar



Technische Daten¹⁾

Abmessungen	Breite	Länge	Höhe
	6,2 x Polzahl	48,6	31

Max. elektrische Daten	I _{max.} [A]	U _{max.} [V]	max. Ø [mm ²]	AWG (UL)
	32 ²⁾	800	0,08 - 6	28-10
Bemessungsdaten	IEC	UL / CUL	CSA	Ex
	800	600	-	-
Bemessungsspannung	[V]			
Nennstrom / Querschnitt	[A] / [mm ²]	32 ²⁾ / 4	30 / -	-



Technische Daten¹⁾

Abmessungen	Breite	Länge	Höhe
	6,2 x Polzahl	48,6	31

Max. elektrische Daten	I _{max.} [A]	U _{max.} [V]	max. Ø [mm ²]	AWG (UL)
	32 ²⁾	800	0,08 - 6	28-10
Bemessungsdaten	IEC	UL / CUL	CSA	Ex
	800	600	-	-
Bemessungsspannung	[V]			
Nennstrom / Querschnitt	[A] / [mm ²]	32 ²⁾ / 4	30 / -	-

Bestelldaten

Beschreibung	Polzahl	Farbe	Typ	Artikel-Nr.	VPE
COMBI-Kupplung, mit Rastzapfen	2	grau	SC 4-RZ/ 2	3042625	50
	3	grau	SC 4-RZ/ 3	3042638	50
	4	grau	SC 4-RZ/ 4	3042641	50
	5	grau	SC 4-RZ/ 5	3042654	50
	6	grau	SC 4-RZ/ 6	3042667	25
	7	grau	SC 4-RZ/ 7	3042670	25
	8	grau	SC 4-RZ/ 8	3042683	25
	9	grau	SC 4-RZ/ 9	3042696	25
	10	grau	SC 4-RZ/10	3042706	25
	11	grau	SC 4-RZ/11	3043323	10
	12	grau	SC 4-RZ/12	3043336	10
	13	grau	SC 4-RZ/13	3043349	10
	14	grau	SC 4-RZ/14	3043352	10
	15	grau	SC 4-RZ/15	3043365	10
	COMBI-Kupplung, mit Rastzapfen	1	grau		
1		blau			
1		grün-gelb			

Bestelldaten

Beschreibung	Polzahl	Farbe	Typ	Artikel-Nr.	VPE
SC 4-RZ/ 1-L				3043378	50
SC 4-RZ/ 1-L BU				3043381	50
SC 4-RZ/ 1-L GNYE				3043394	50

Zubehör¹⁾

Prüfstecker-Metalteil, 2,3-mm-Ø	silber	MPS-MT	0201744	10
Isolierhülse, für Metallteil MPS	rot	MPS-IH RD	0201676	10
Deckel	grau			
Zugentlastung, für Kupplung SC 4..., 2-polig	schwarz	CZ/2	3043831	50
Kodierstern, mit 4 Kodierkästen, zum Einsetzen in alle Grundklemmen	rot	PC	3040588	50

Zubehör¹⁾

MPS-MT	0201744	10
MPS-IH RD	0201676	10
D-SC 4	3043307	50
CZ/2	3043831	50
PC	3040588	50

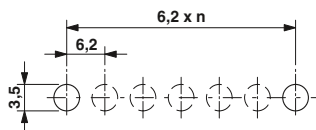

Bohrplan-Beispiel: 1 x SC 4-RZ/ 6

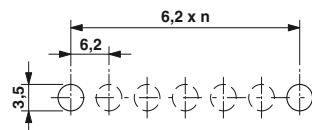

Bohrplan-Beispiel: 6 x SC 4-RZ/ 1-L

Kupplungen

Hinweise:
1) Weiteres Zubehör und technische Daten siehe Seite 298.
2) Deratingkurve siehe phoenixcontact.net/products

①

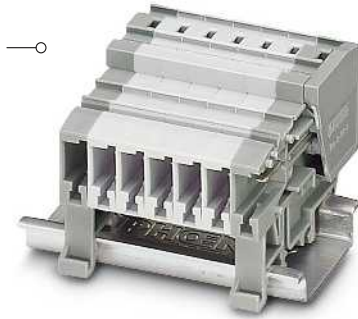

32 A, Kupplung zur Tragschienenmontage



Wanddurchführung

ERL

Technische Daten ¹⁾			
Breite	Länge	Höhe	
6,2	48,6	35,6 (NS 35/7,5) / 35,6 (NS 15)	
I _{max.} [A]	U _{max.} [V]	max. Ø [mm ²]	AWG (UL)
32 ²⁾	800	0,08 - 6	28-10
IEC	UL / CUL	CSA	Ex
800	600	-	-
Nennstrom / Querschnitt	32 ²⁾ / 4	30 / -	-

Bestelldaten		
Typ	Artikel-Nr.	VPE
SC 4-NS/ 1-L	3043404	50

Zubehör ¹⁾		
D-SC 4	Artikel-Nr.	VPE
D-SC 4	3043307	50

ERL

Technische Daten ¹⁾			
Breite	Länge	Höhe	
5,2	-	max. Ø [mm ²]	
			AWG (UL)
		-	-
IEC	UL / CUL	CSA	Ex
-	-	-	-
-	-	-	-

Bestelldaten		
Typ	Artikel-Nr.	VPE
SSL 2,5	3043815	50

Zubehör ¹⁾		
PC	Artikel-Nr.	VPE
PC	3040588	50

Abmessungen	
	[mm]
Max. elektrische Daten	
Bemessungsdaten	
Bemessungsspannung	[V]
Nennstrom / Querschnitt	[A] / [mm ²]

Beschreibung	Farbe
COMBI-Grundleiste	grau
Wanddurchführung , zum Anrasten an Kupplungen, eine SSL 2,5 besteht aus einem linken und rechten Element, für Blechstärken von 0,8 – 3 mm	grau

Deckel	grau
Kodierstern , mit 4 Kodierkästen, zum Einsetzen in alle Grundklemmen	rot

Reihenklemmen - CLIPLINE complete

Steckbare Anschlusslösungen COMBI ST 4 mm²

COMBI-Grundleisten für Leiterplattenanschluss

Hinweise:

Weiteres Zubehör und technische Daten siehe Seite 314 oder phoenixcontact.net/products

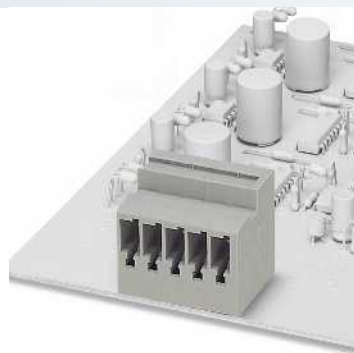

32 A, Grundleiste, Steckrichtung horizontal

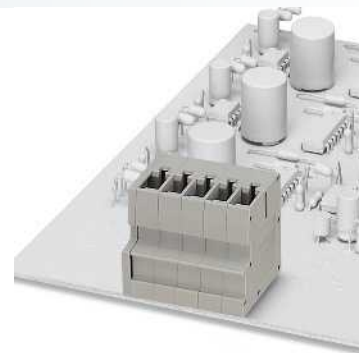

32 A, Grundleiste, Steckrichtung vertikal



Technische Daten				
Breite	Länge	Höhe		
12,4	-			
I_{max.} [A]	U_{max.} [V]	max. Ø [mm²]	AWG (UL)	
32	800	-	-	
IEC	UL / CUL	CSA	Ex	
800	600	-	-	
Nennstrom / Querschnitt [A] / [mm ²]				
32 / 4	20 / -	-	-	
Bemessungsquerschnitt [mm ²]				
4				
Allgemeine Daten				
Isolierstoff				
PA				
Brennbarkeitsklasse nach UL 94				
V0				



Technische Daten				
Breite	Länge	Höhe		
12,4	-			
I_{max.} [A]	U_{max.} [V]	max. Ø [mm²]	AWG (UL)	
32	800	-	-	
IEC	UL / CUL	CSA	Ex	
800	600	-	-	
Nennstrom / Querschnitt [A] / [mm ²]				
32 / 4	20 / -	-	-	
Bemessungsquerschnitt [mm ²]				
4				
Allgemeine Daten				
Isolierstoff				
PA				
Brennbarkeitsklasse nach UL 94				
V0				

Bestelldaten		
Typ	Artikel-Nr.	VPE
COMBI-Grundleiste		
2 12,4 mm grau	ST 4-PCB/ 2-G-6,2	1980598 50
3 18,9 mm grau	ST 4-PCB/ 3-G-6,2	1980608 50
4 24,8 mm grau	ST 4-PCB/ 4-G-6,2	1980611 50
5 31 mm grau	ST 4-PCB/ 5-G-6,2	1980624 50
6 37,2 mm grau	ST 4-PCB/ 6-G-6,2	1980637 50
7 43,4 mm grau	ST 4-PCB/ 7-G-6,2	1980640 50
8 49,6 mm grau	ST 4-PCB/ 8-G-6,2	1980653 50
9 55,8 mm grau	ST 4-PCB/ 9-G-6,2	1980666 50
10 62 mm grau	ST 4-PCB/10-G-6,2	1980679 50
11 68,2 mm grau	ST 4-PCB/11-G-6,2	1980682 50
12 74,4 mm grau	ST 4-PCB/12-G-6,2	1980695 50
COMBI-Grundleiste		
2 12,4 mm grau		
3 18,6 mm grau		
4 24,8 mm grau		
5 31 mm grau		
6 37,2 mm grau		
7 43,4 mm grau		
8 49,6 mm grau		
9 55,8 mm grau		
10 62 mm grau		
11 68,2 mm grau		
12 74,4 mm grau		

Bestelldaten		
Typ	Artikel-Nr.	VPE
COMBI-Grundleiste		
2 12,4 mm grau	ST 4-PCBV/ 2-G-6,2	1980705 50
3 18,6 mm grau	ST 4-PCBV/ 3-G-6,2	1980718 50
4 24,8 mm grau	ST 4-PCBV/ 4-G-6,2	1980721 50
5 31 mm grau	ST 4-PCBV/ 5-G-6,2	1980734 50
6 37,2 mm grau	ST 4-PCBV/ 6-G-6,2	1980747 50
7 43,4 mm grau	ST 4-PCBV/ 7-G-6,2	1980750 50
8 49,6 mm grau	ST 4-PCBV/ 8-G-6,2	1980763 50
9 55,8 mm grau	ST 4-PCBV/ 9-G-6,2	1980776 50
10 62 mm grau	ST 4-PCBV/10-G-6,2	1980789 50
11 68,2 mm grau	ST 4-PCBV/11-G-6,2	1980792 50
12 74,4 mm grau	ST 4-PCBV/12-G-6,2	1980802 50

COMBI-Stecker

Hinweise:
1) Weiteres Zubehör und technische Daten siehe Seite 298.
2) Deratingkurve siehe phoenixcontact.net/products

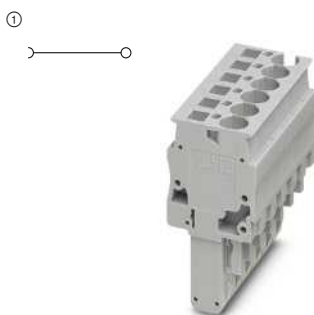

32 A, Stecker, Anschluss in Steckrichtung

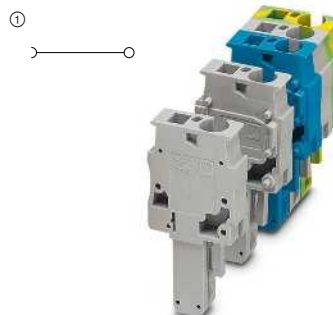

32 A, Stecker, Anschluss in Steckrichtung, selbstkonfektionierbar



Technische Daten¹⁾

Abmessungen	Breite	Länge	Höhe	Höhe gesteckt
	6,2 x Polzahl	21	41,5	24

Max. elektrische Daten	I _{max.} [A]	U _{max.} [V]	max. Ø [mm ²]	AWG (UL)
	32 ²⁾	800	0,08 - 6	28-10

Bemessungsdaten	IEC	UL / CUL	CSA	Ex
Bemessungsspannung [V]	800	600	600	-
Nennstrom / Querschnitt [A] / [mm ²]	32 ²⁾ / 4	30 / -	30 / -	-



Technische Daten¹⁾

Abmessungen	Breite	Länge	Höhe	Höhe gesteckt
	6,2 x Polzahl	21	41,5	24

Max. elektrische Daten	I _{max.} [A]	U _{max.} [V]	max. Ø [mm ²]	AWG (UL)
	32 ²⁾	800	0,08 - 6	28-10

Bemessungsdaten	IEC	UL / CUL	CSA	Ex
Bemessungsspannung [V]	800	600	600	-
Nennstrom / Querschnitt [A] / [mm ²]	32 ²⁾ / 4	30 / -	30 / -	-

Bestelldaten

Beschreibung	Polzahl	Breite	Farbe	Typ	Artikel-Nr.	VPE
COMBI-Stecker	1	6,2 mm	grau	SP 4/ 1	3042887	50
	2	12,4 mm	grau	SP 4/ 2	3042890	50
	3	18,6 mm	grau	SP 4/ 3	3042900	50
	4	24,8 mm	grau	SP 4/ 4	3042926	50
	5	31 mm	grau	SP 4/ 5	3042939	50
	6	37,2 mm	grau	SP 4/ 6	3042942	25
	7	43,4 mm	grau	SP 4/ 7	3042955	25
	8	49,6 mm	grau	SP 4/ 8	3042968	25
	9	55,8 mm	grau	SP 4/ 9	3042971	25
	10	62 mm	grau	SP 4/10	3042984	25
	11	68,2 mm	grau	SP 4/11	3042997	10
	12	74,4 mm	grau	SP 4/12	3043006	10
	13	80,6 mm	grau	SP 4/13	3043718	10
	14	86,8 mm	grau	SP 4/14	3043721	10
	15	93 mm	grau	SP 4/15	3043734	10
COMBI-Stecker, linkes Element	1	6,2 mm	blau	SP 4/1 BU	3061033	50
	1	6,2 mm	grün-gelb	SP 4/1 GNYE	3061046	50

Bestelldaten

Beschreibung	Polzahl	Breite	Farbe	Typ	Artikel-Nr.	VPE	
COMBI-Stecker, linkes Element	1	6,2 mm	grau	SP 4/ 1-L	3042751	50	
	1	6,2 mm	blau	SP 4/ 1-L BU	3042764	50	
	1	6,2 mm	grün-gelb	SP 4/ 1-L GNYE	3042777	50	
	COMBI-Stecker, mittleres Element	1	6,2 mm	grau	SP 4/ 1-M	3042780	50
		1	6,2 mm	blau	SP 4/ 1-M BU	3042793	50
		1	6,2 mm	grün-gelb	SP 4/ 1-M GNYE	3042803	50
	COMBI-Stecker, rechtes Element	1	6,2 mm	grau	SP 4/ 1-R	3042816	50
		1	6,2 mm	blau	SP 4/ 1-R BU	3042829	50
		1	6,2 mm	grün-gelb	SP 4/ 1-R GNYE	3042832	50

Zubehör¹⁾

Beschreibung	Typ	Artikel-Nr.	VPE
Prüfstecker-Metalteil, 2,3-mm-Ø	MPS-MT	0201744	10
	MPS-IH RD	0201676	10
	PRZ	3040614	50
Isolierhülse, für Metallteil MPS	PR	3040559	50
	PR/2	3040630	50
Verrastung und Zugentlastung, für alle Stecker mit Leiterabgang oben, 2-polig	PZ/2	3040627	50

Zubehör¹⁾

Beschreibung	Typ	Artikel-Nr.	VPE
Prüfstecker-Metalteil, 2,3-mm-Ø	MPS-MT	0201744	10
	MPS-IH RD	0201676	10
	PRZ	3040614	50
Isolierhülse, für Metallteil MPS	PR	3040559	50
	PR/2	3040630	50
Verrastung und Zugentlastung, für Stecker, 2-polig	PZ/2	3040627	50

Reihenklemmen - CLIPLINE complete

Steckbare Anschlusslösungen COMBI QT 1,5 mm²

Allgemeine technische Daten für Schnellanschlussklemmen COMBI QT 1,5 mm²

Bemessungsdaten		IEC 61984
Bemessungsquerschnitt	[mm ²]	1,5
Querschnittsbereich	AWG	24 - 16
Anschlussquerschnitt nach DIN VDE 0295		
H05V(Z) / H07V(Z)	[mm ²]	0,5 - 1,5
Klasse 5 / Klasse 6 [Litzen Ø ≥ 0,1 mm]	[mm ²]	0,25 - 0,34
[Litzen Ø ≥ 0,19 mm]	AWG	24 - 16
Häufigkeit der Beschaltung bei gleichem Querschnitt		100
Allgemeine Daten		
Isolierstoff		PA
Brennbarkeitsklasse nach UL 94		V0
Hinweis: Ergänzende oder abweichende Daten sind beim Artikel dokumentiert.		

Hinweise:



Neben dem Artikel finden Sie die elektrische Innenbeschaltung als Schaltbild. Freie Verbindungsstellen für Brückungen werden durch einen schwarzen Punkt dargestellt.

Die angegebenen technischen Daten und Zulassungen beziehen sich auf den ersten Artikel je Spalte. Angaben für die folgenden Artikel entnehmen Sie bitte phoenixcontact.net/products

¹⁾ Der Brückenstrom ist beim jeweiligen Artikel dokumentiert. Weitere Farben siehe Seite 340.

Systemzubehör für Schnellanschlussklemmen COMBI QT 1,5 mm²

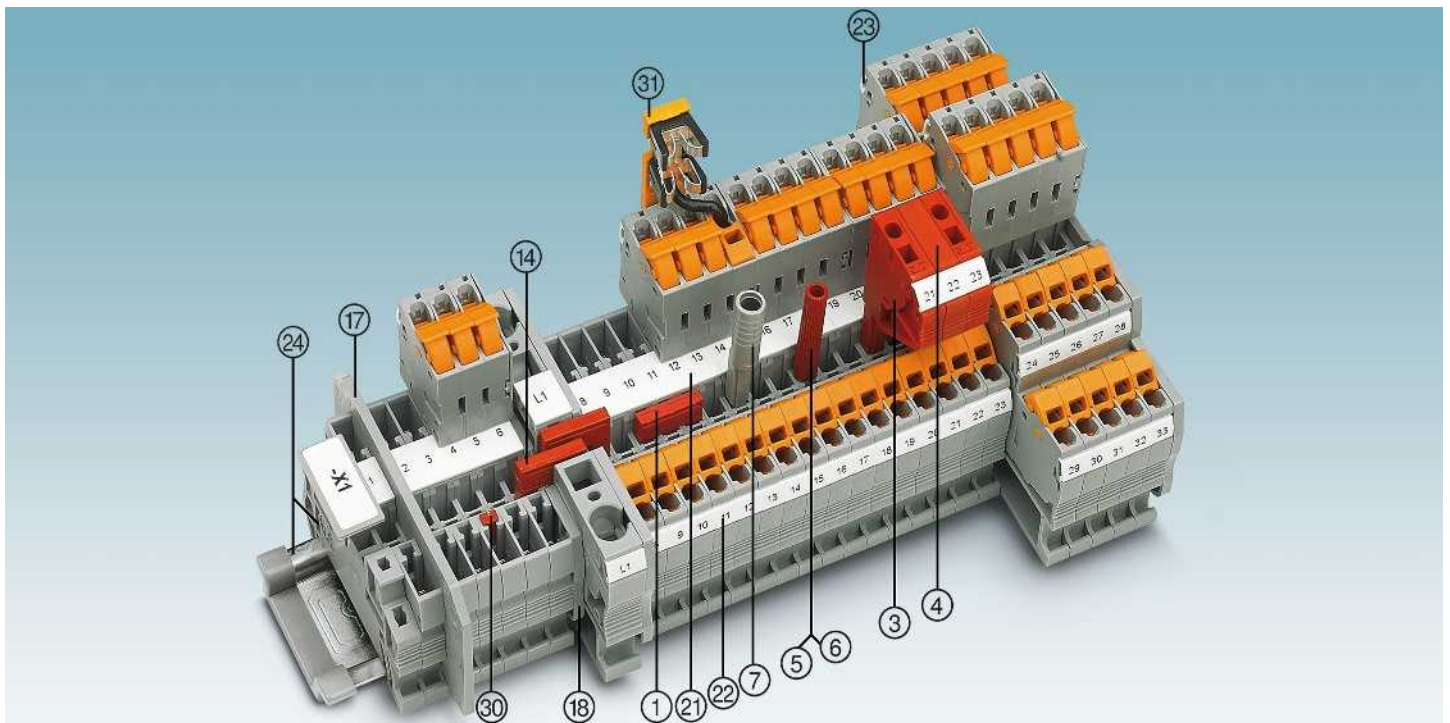

Beschreibung	Polzahl	Farbe	Typ	Artikel-Nr.	VPE	Typ	Artikel-Nr.	VPE
① Steckbrücke ¹⁾	2	rot	FBS 2-5	3030161	50	FBSR 2-5	3033702	50
	3	rot	FBS 3-5	3030174	50	FBSR 3-5	3001591	50
	4	rot	FBS 4-5	3030187	50	FBSR 4-5	3001592	50
	5	rot	FBS 5-5	3030190	50	FBSR 5-5	3001593	50
	10	rot	FBS 10-5	3030213	10	FBSR 10-5	3033710	10
	20	rot	FBS 20-5	3030226	10			
③ Anreih-Prüfstecker		rot	PS-5	3030983	10			
④ Distanzplatte, für PS ...		rot	DP PS-5	3036725	10			
⑤ Prüfstecker-Metalteil		silber	MPS-MT	0201744	10			
⑥ Isolierhülse, für Metalteil MPS		rot	MPS-IH RD	0201676	10			
⑦ Prüfadapter, 4-mm-Buchsenloch		grau	PAI-4-N GY	3032871	10			
⑧ Kodierprofil		rot	PC	3040588	50			
Schraubendreher			SZF 1-0,6X3,5	1204517	10			
⑭ Reduzierbrücke	RB ... siehe Seite 344.							
⑰ Abteilungstrennplatten / Decksegmente	ATP-... / DS-... siehe phoenixcontact.net/products							
⑱ Deckel	Beim Artikel dokumentiert.							
⑲ Beschriftung der Mittelnut	UC-TMF 5, UCT-TM 5 oder ZB 5. Siehe auch Katalog 5, Auswahltabellen ab Seite 100.							
⑳ Beschriftung der Mittel- und Seitennut	UC-TMF 5, UCT-TMF 5 oder ZBF 5. Siehe auch Katalog 5, Auswahltabellen ab Seite 100.							
㉑ Beschriftung der Seitennut	UC-TMF 5, UCT-TMF 5 oder ZBF 5. Siehe auch Katalog 5, Auswahltabellen ab Seite 100.							
㉒ Tragschienen und Endhalter	Siehe Katalog 5.							
㉓ Verrastung, Zugentlastung, Schirmung	Siehe ab Seite 312.							
Vollständiges Zubehör siehe phoenixcontact.net/products	Hinweis: Ergänzendes oder abweichendes Zubehör ist beim Artikel dokumentiert.							

Durchgangs-, Mehrstock- sowie Schutzleiterklemmen

Hinweise:

¹⁾ Weiteres Zubehör und technische Daten siehe Seite 306.

²⁾ Deratingkurve siehe phoenixcontact.net/products

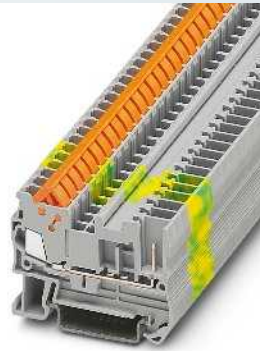
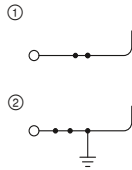

17,5 A, Durchgangsklemme

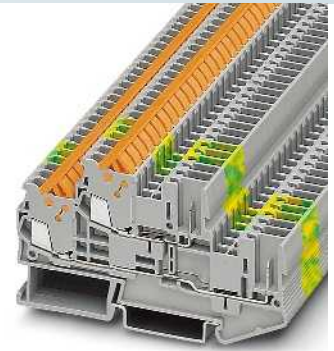
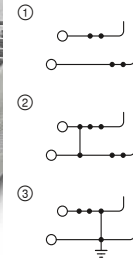

17,5 A, Doppelstockklemme



Technische Daten ¹⁾				
Abmessungen	Breite	Länge	Höhe	
	5,2	53,5	39,3 (NS 35/7,5)	
Max. elektrische Daten	I_{max} [A]	U_{max} [V]	max. Ø [mm ²]	AWG (UL)
	17,5 ²⁾	500	0,25 - 1,5	24-16
Max. Brückenstrom	24 (FBS) / 17,5 (FBSR)			
Bemessungsdaten	IEC	UL / CUL	CSA	Ex
Bemessungsspannung	500	600	600	-
Nennstrom / Querschnitt	17,5 ²⁾ / 1,5	10 / -	10 / -	-

Bestelldaten				
Beschreibung	Farbe	Typ	Artikel-Nr.	VPE
Klemme, zur Montage auf NS 35...	grau	QTC 1,5/ 1P	① 3050073	50
	blau	QTC 1,5/ 1P BU	① 3050086	50
mit Potenzialverbindung	grau			
Schutzleiterklemme	grün-gelb	QTC 1,5/ 1P-PE	② 3050099	50

Zubehör ¹⁾				
Deckel, Breite 2,2 mm	grau	D-QTC 1,5/1P	3206322	50



Technische Daten ¹⁾				
Abmessungen	Breite	Länge	Höhe	
	5,2	87,8	49,9 (NS 35/7,5)	
Max. elektrische Daten	I_{max} [A]	U_{max} [V]	max. Ø [mm ²]	AWG (UL)
	17,5 ²⁾	500	0,25 - 1,5	24-16
Max. Brückenstrom	24 (FBS) / 17,5 (FBSR)			
Bemessungsdaten	IEC	UL / CUL	CSA	Ex
Bemessungsspannung	500	600	600	-
Nennstrom / Querschnitt	17,5 ²⁾ / 1,5	10 / -	10 / -	-

Bestelldaten				
Beschreibung	Farbe	Typ	Artikel-Nr.	VPE
Klemme, zur Montage auf NS 35...	grau	QTTCB 1,5/ 2P	① 3050196	50
	blau	QTTCB 1,5/ 2P BU	① 3050206	50
mit Potenzialverbindung	grau	QTTCB 1,5/ 2P-PV	② 3206377	50
Schutzleiterklemme	grün-gelb	QTTCB 1,5/ 2P-PE	③ 3050219	50

Zubehör ¹⁾				
Deckel, Breite 2,2 mm	grau	D-QTTCB 1,5/2P	3206306	50

COMBI-Stecker

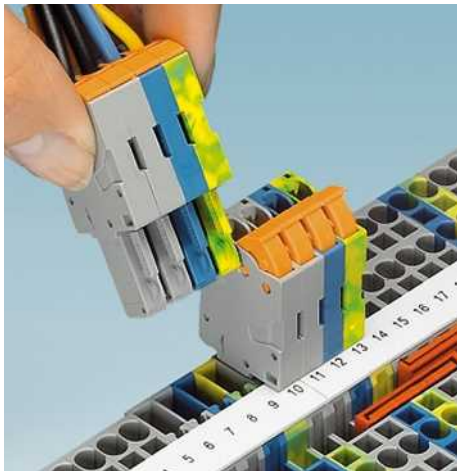

- Auch bei den Steckern steht, wie bei den Grundklemmen, für jede Anwendung die richtige Anschlussstechnik zur Verfügung
- Der Schnellanschlussstecker QP 1,5/... ist für den Anschluss von starren und flexiblen Leitern ausgelegt
- Über den bekannten IDC-Drehanschluss wird der Leiter, ohne abzuisolieren, zeitsparend angeschlossen

Hinweise:
1) Weiteres Zubehör und technische Daten siehe Seite 306.
2) Deratingkurve siehe phoenixcontact.net/products
Weiteres Zubehör siehe Seite 312



17,5 A, Stecker, Anschluss in Steckrichtung



Abmessungen	[mm]
Max. elektrische Daten	
Bemessungsdaten	
Bemessungsspannung	[V]
Nennstrom / Querschnitt	[A] / [mm ²]

Technische Daten ¹⁾			
Breite	Länge	Höhe	Höhe gesteckt
5,2 x Polzahl	20	40	24
I _{max.} [A]	U _{max.} [V]	max. Ø [mm ²]	AWG (UL)
17,5 ²⁾	500	0,25 - 1,5	24-16
IEC	UL / CUL	CSA	Ex
500	600	600	-
17,5 ²⁾ / 1,5	10 / -	10 / -	-

Beschreibung	Polzahl	Breite	Farbe
COMBI-Stecker	1	5,2 mm	grau
	2	10,4 mm	grau
	3	15,6 mm	grau
	4	20,8 mm	grau
	5	26 mm	grau
	6	31,2 mm	grau
	7	36,4 mm	grau
	8	41,6 mm	grau
	9	46,8 mm	grau
	10	52 mm	grau
	11	57,2 mm	grau
	12	62,4 mm	grau
	13	67,6 mm	grau
	14	72,8 mm	grau
	15	78 mm	grau
1	5,2 mm	blau	
1	5,2 mm	grün-gelb	

Bestelldaten		
Typ	Artikel-Nr.	VPE
QP 1,5/ 1	3051108	50
QP 1,5/ 2	3051111	50
QP 1,5/ 3	3051124	50
QP 1,5/ 4	3051137	50
QP 1,5/ 5	3051140	50
QP 1,5/ 6	3051153	25
QP 1,5/ 7	3051166	25
QP 1,5/ 8	3051179	25
QP 1,5/ 9	3051182	25
QP 1,5/10	3051195	25
QP 1,5/11	3051205	10
QP 1,5/12	3051218	10
QP 1,5/13	3051221	10
QP 1,5/14	3051234	10
QP 1,5/15	3051247	10
QP 1,5/ 1 BU	3051250	50
QP 1,5/ 1 GNYE	3051263	50

Prüfstecker-Metalteil, 2,3-mm-Ø	silber
Isolierhülse, für Metalteil MPS	rot
Verrastung und Zugentlastung, für alle Stecker mit Leiterabgang oben, 2-polig	orange
Verrastung, für Stecker, 1-polig	orange
2-polig	orange
Zugentlastung, für Stecker, 2-polig	schwarz
4-polig	schwarz

Zubehör ¹⁾		
MPS-MT	0201744	10
MPS-IH RD	0201676	10
PRZ	3040614	50
PR	3040559	50
PR/2	3040630	50
PZ/2	3040627	50
PZ/4	3040643	50

COMBI-Stecker

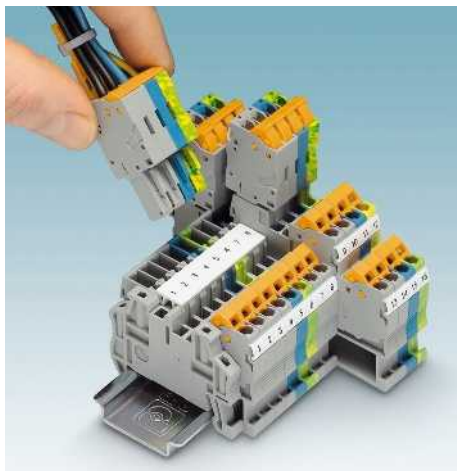

- Mit den selbstkonfektionierbaren Steckern QT-COMBI ist für jede Aufgabenstellung eine Lösung vorhanden, die vom Anwender selbst realisiert werden kann
 - Der Schnellanschlussstecker QP 1,5/... ist für den Anschluss von starren und flexiblen Leitern ausgelegt
 - Über den bekannten IDC-Drehanschluss wird der Leiter, ohne abzuisolieren, zeitsparend angeschlossen
 - Der Stecker mit Schnellanschluss wird hierbei direkt vor Ort anwendungsgerecht aus einpoligen Steckerelementen zusammengerastet, eine beispielhafte Zusammenstellung ist unten dargestellt
- ① QP 1,5/1-L
② QP 1,5/1-M und QP 1,5/1-M BU
③ QP 1,5/1-R GNYE

Hinweise:
1) Weiteres Zubehör und technische Daten siehe Seite 306.
2) Deratingkurve siehe phoenixcontact.net/products
Weiteres Zubehör siehe Seite 312

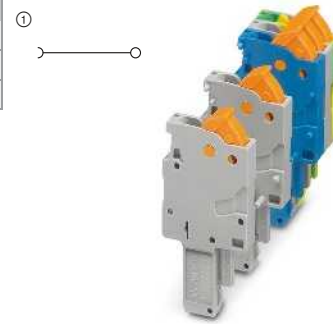

17,5 A, Stecker, Anschluss in Steckrichtung, selbstkonfektionierbar



Abmessungen	[mm]
Breite	5,2 x Polzahl
Länge	20
Höhe	40
Höhe gesteckt	24

Max. elektrische Daten	I_{max} [A]	U_{max} [V]	max. Ø [mm ²]	AWG (UL)
	17,5 ²⁾	500	0,25 - 1,5	24-16
Bemessungsdaten				
Bemessungsspannung	[V]	500	600	-
Nennstrom / Querschnitt	[A] / [mm ²]	17,5 ²⁾ / 1,5	10 / -	10 / -

Technische Daten ¹⁾			
Breite	Länge	Höhe	Höhe gesteckt
5,2 x Polzahl	20	40	24

I_{max} [A]	U_{max} [V]	max. Ø [mm ²]	AWG (UL)
17,5 ²⁾	500	0,25 - 1,5	24-16
IEC	UL / CUL	CSA	Ex
500	600	600	-
17,5 ²⁾ / 1,5	10 / -	10 / -	-

Beschreibung	Polzahl	Farbe
COMBI-Stecker, linkes Element	1	grau
	1	blau
	1	grün-gelb
COMBI-Stecker, mittleres Element	1	grau
COMBI-Stecker, rechtes Element	1	blau
	1	grün-gelb
	1	grün-gelb

Bestelldaten		
Typ	Artikel-Nr.	VPE
QP 1,5/ 1-L	① 3051014	50
QP 1,5/ 1-L BU	① 3051027	50
QP 1,5/ 1-L GNYE	① 3051030	50
QP 1,5/ 1-M	① 3051043	50
QP 1,5/ 1-M BU	① 3051056	50
QP 1,5/ 1-M GNYE	① 3051069	50
QP 1,5/ 1-R	① 3051072	50
QP 1,5/ 1-R BU	① 3051085	50
QP 1,5/ 1-R GNYE	① 3051098	50

Prüfstecker-Metalteil, 2,3-mm-Ø	silber
Isolierhülse, für Metalteil MPS	rot
Verrastung und Zugentlastung, für alle Stecker mit Leiterabgang oben, 2-polig	orange
Verrastung, für Stecker, 1-polig	orange
2-polig	orange
Zugentlastung, für Stecker, 2-polig	
4-polig	schwarz

Zubehör ¹⁾		
Typ	Artikel-Nr.	VPE
MPS-MT	0201744	10
MPS-IH RD	0201676	10
PRZ	3040614	50
PR	3040559	50
PR/2	3040630	50
PZ/2	3040627	50
PZ/4	3040643	50

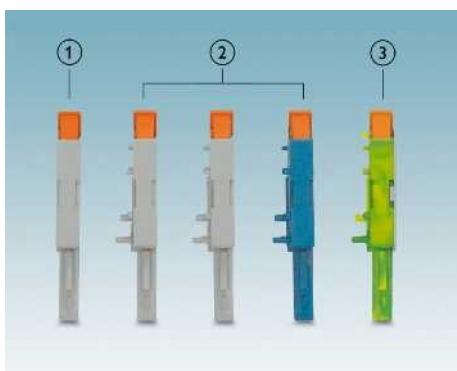

Reihenklempen - CLIPLINE complete

Steckbare Anschlusslösungen COMBI Zubehör

COMBI-Zubehör Crossliste

PZ 1,5/S/2 Art.-Nr.: 3212918	PZ/2 Art.-Nr.: 3040627	PZ/4 Art.-Nr.: 3040643	UPZ/2 Art.-Nr.: 3045554	PDZ/2 Art.-Nr.: 3040562	PDZ/4 Art.-Nr.: 3040575	CZ/2 Art.-Nr.: 3043831	PRZ-1,5/S Art.-Nr.: 3212905	PRZ Art.-Nr.: 3040614
------------------------------------	------------------------------	------------------------------	-------------------------------	-------------------------------	-------------------------------	------------------------------	-----------------------------------	-----------------------------

Zubehör



Stecker

	UPBV 2,5...								
	UPBV 4...								
	UP 4... UP 6...								
	UPCT 4/...								
	PP-H 1,5...								
	PP-H 2,5...								
	PP-H 4...								
	PP-H 6... PPCT 6/...								
	SP 2,5...								
	SP-H 2,5...								
	SPV 2,5...								
	SP 4...								
	SPB 2,5...								
	SPDB 2,5...								
	QP 1,5...								

Kupplungen

	PPC 1,5...								
	PPC 6...								
	SC 2,5...								
	SC 4...								

UPRZ Art.-Nr.: 3045570	PR-1,5/S Art.-Nr.: 3212882	PR-1,5/S/2 Art.-Nr.: 3212895	PR Art.-Nr.: 3040559	PR/2 Art.-Nr.: 3040630	PRT/2 Art.-Nr.: 3040631	PRV/2 Art.-Nr.: 3041862	UPR/2 Art.-Nr.: 3045567	PH 1,5/S/... Art.-Nr.: 3212...	PH 2,5/... Art.-Nr.: 3209...	PH 4/... Art.-Nr.: 3000...	PH 6/... Art.-Nr.: 3000...
------------------------------	----------------------------------	------------------------------------	----------------------------	------------------------------	-------------------------------	-------------------------------	-------------------------------	--------------------------------------	------------------------------------	----------------------------------	----------------------------------



■							■				
■					■		■				
			■	■	■						
■							■				
	■	■						■			
			■	■	■				■		
			■	■	■					■	
			■	■	■						
			■	■	■			■			
						■					
			■	■	■						
			■	■	■						
			■	■	■						
			■	■	■						
								■			

Reihenklemmen - CLIPLINE complete

Steckbare Anschlusslösungen COMBI Zubehör

Zugentlastung für Stecker



- Zugentlastungen können optional außen an den Stecker gerastet werden
- Der Leiter kann mit Kabelbindern von Phoenix Contact fixiert werden

Hinweise:
Einsatzmöglichkeiten des Zubehörs siehe Seite 311
Passende Kabelbinder siehe Katalog 5.

Allgemeine Daten	
Material	
Beschreibung	Farbe
Zugentlastung , für Stecker und Kupplung, 2-polig	schwarz
Zugentlastung , für Stecker, 2-polig 4-polig	schwarz
Zugentlastung , für Stecker UPBV, 2-polig	schwarz

Technische Daten		
PA-GF		
Bestelldaten		
Typ	Artikel-Nr.	VPE
PZ 1,5/S/2	3212918	50
PZ/2	3040627	50
PZ/4	3040643	50
UPZ/ 2	3045554	50



Zugentlastung für Stecker und Kupplungen



- Die Zugentlastung wird in Steckermitte an die Zugfederstecker oder die Zugfederkupplungen angerastet.
- Der Leiter kann mit Kabelbindern von Phoenix Contact fixiert werden

Hinweise:
Einsatzmöglichkeiten des Zubehörs siehe Seite 311
Passende Kabelbinder siehe Katalog 5.

Allgemeine Daten	
Material	
Beschreibung	Farbe
Zugentlastung , für Stecker SPDB... und Kupplung SC 2,5..., 2-polig 4-polig	schwarz
Zugentlastung , für Kupplung SC 4..., 2-polig	schwarz

Technische Daten		
PA-GF		
Bestelldaten		
Typ	Artikel-Nr.	VPE
PDZ/2	3040562	50
PDZ/4	3040575	50
CZ/2	3043831	50



Verrastung und Zugentlastung



- Verrastung und Zugentlastung in einem Bauteil
- Optional in das Steckergehäuse einrastbar
- Der Leiter kann mit Kabelbindern von Phoenix Contact fixiert werden

Hinweise:
Einsatzmöglichkeiten des Zubehörs siehe Seite 311
Passende Kabelbinder siehe Katalog 5.



Allgemeine Daten	
Material	
Beschreibung	Farbe
Verrastung und Zugentlastung , für alle Stecker mit Leiterabgang oben, 2-polig	orange
Verrastung und Zugentlastung , für alle Stecker mit Leiterabgang oben, 2-polig	orange
Verrastung und Zugentlastung , für Stecker UPBV..., 2-polig	orange

Technische Daten		
PA-GF		
Bestelldaten		
Typ	Artikel-Nr.	VPE
PRZ 1,5/S	3212905	50
PRZ	3040614	50
UPRZ	3045570	50

Verrastung



- In allen Steckervarianten einsetzbar
- Wird außen in das Steckergehäuse einrastet und hakt beim Aufrasten des Steckers in das Klemmgehäuse ein

Hinweise:
Einsatzmöglichkeiten des Zubehörs siehe Seite 311



Allgemeine Daten	
Material	
Beschreibung	Farbe
Verrastung , für Stecker, 1-polig 2-polig	orange
Verrastung , für Stecker, 1-polig 2-polig	orange
Verrastung , für Stecker SPV, 2-polig	orange
Verrastung , für Stecker UPBV, 2-polig	orange
Verrastung , für Stecker, Entriegelung nur mit einem Schraubendreher	orange

Technische Daten		
PA-GF		
Bestelldaten		
Typ	Artikel-Nr.	VPE
PR 1,5/S	3212882	50
PR 1,5/S/2	3212895	50
PR	3040559	50
PR/2	3040630	50
PRV/2	3041862	50
UPR/ 2	3045567	50
PRT/2	3040631	50

Reihenklemmen - CLIPLINE complete

Steckbare Anschlusslösungen COMBI Zubehör

Schirmung PSH ...



- Für den Anschluss von geschirmten Leitungen
- Wird nach Verdrahtung des Steckers in eine Zugentlastung eingerastet
- Angeschlossene Schirmleitung wird mit einem Kabelbinder fixiert
- Das Anschlusskabel der Schirmung wird über den Stecker angeschlossen und kontaktiert dann beim Stecken direkt mit der Klemme

Hinweise:
Passende Kabelbinder siehe Katalog 5.



Allgemeine Daten	
Material	
Beschreibung	Farbe
Schirmung , zum Anbringen an PZ/... und PRZ, 2-polig, für Kabel mit 3 ... 6 mm Durchmesser, Leitungslänge 55 mm	schwarz
Leitungslänge 500 mm für Kabel mit 5 ... 10 mm Durchmesser, Leitungslänge 55 mm	schwarz schwarz

Technische Daten		
PA		
Bestelldaten		
Typ	Artikel-Nr.	VPE
PSH 3- 6	3040591	50
PSH 3- 6 500MM	3061525	10
PSH 5-10	3040601	50

Kodierung PC



- Einsetzbar in alle Klemmen, Kupplungen und Leiterplatten-Grundgehäuse
- Die einzelnen Kodierelemente werden an der Kodierposition in die Grundklemme eingeschoben und die Kodiernase an der entsprechenden Stelle am Stecker entfernt



Allgemeine Daten	
Material	
Beschreibung	Farbe
Kodierstern , mit 4 Kodierräten, zum Einsetzen in alle Grundklemmen	rot

Technische Daten		
PA		
Bestelldaten		
Typ	Artikel-Nr.	VPE
PC	3040588	50

Steckergehäuse CP ...

- Steckergehäuse zur Aufnahme von Leitern mit gecrimpten Modulbuchsenkontakten
- Als Alternative zu den COMBI-Steckern einsetzbar in allen steckbaren 4-mm²-Klemmen des CLIPLINE complete-Systems COMBI, siehe Crossliste Seite 228
- Verrastungen lassen sich optional anbringen, siehe Seite 313



Allgemeine Daten		Technische Daten		
Material		-		
Beschreibung		Bestelldaten		
Farbe		Typ	Artikel-Nr.	VPE
Steckergehäuse, zur Aufnahme von Modulbuchsenkontakten		CP 4/6	3061049	10
Modulbuchsenkontakt, 0,5-1 mm ² für Leiter von 1,5 ... 2,5 mm ²		Zubehör		
silberfarben		STG-MTN 0,5-1,0	3190438	100
silberfarben		STG-MTN 1,5-2,5	3190506	100

Kabelgehäuse für COMBI-Stecker

Hinweise:

Weiteres Zubehör finden Sie unter phoenixcontact.net/products.



Kabelgehäuse, 3- bis 15-polig, rastbar an Stecker PP-H 1,5 und Kupplung PPC 1,5

- Robustes Kabelgehäuse für die Zugentlastung von Anschlussleitungen
- Zweiteiliges Gehäuse
- Einfache Montage
- Sicheres Verrasten auf den dafür vorgesehenen COMBI-Steckern und COMBI-Kupplungen
- Aneinanderreihen, wie bei den Steckern, ohne Teilungsverlust
- Zusätzliche Beschriftungsmöglichkeit für die Kennzeichnung der Stecker
- Der Leiter kann mit Kabelbindern von Phoenix Contact fixiert werden

Allgemeine Daten

Material

Technische Daten

PA

Bestelldaten

Beschreibung	Polzahl	Breite	Farbe	Typ	Artikel-Nr.	VPE
Kabelgehäuse, für PP-H 1,5... und PPC 1,5...						
	3	10,5 mm	grau	PH 1,5/S/3	3212756	50
	4	14 mm	grau	PH 1,5/S/4	3212769	50
	5	17,5 mm	grau	PH 1,5/S/5	3212772	50
	6	21 mm	grau	PH 1,5/S/6	3212785	25
	7	24,5 mm	grau	PH 1,5/S/7	3212798	25
	8	28 mm	grau	PH 1,5/S/8	3212808	25
	9	31,5 mm	grau	PH 1,5/S/9	3212811	25
	10	35 mm	grau	PH 1,5/S/10	3212824	25
	11	38,5 mm	grau	PH 1,5/S/11	3212837	10
	12	42 mm	grau	PH 1,5/S/12	3212840	10
	13	45,5 mm	grau	PH 1,5/S/13	3212853	10
	14	49 mm	grau	PH 1,5/S/14	3212866	10
	15	52,5 mm	grau	PH 1,5/S/15	3212879	10
Kabelgehäuse, für COMBI-Stecker SP-H ... und PP-H ...						
	2	10,4 mm	grau			
	3	15,6 mm	grau			
	4	20,8 mm	grau			
	5	26 mm	grau			
	6	31,2 mm	grau			
	7	36,4 mm	grau			
	8	41,6 mm	grau			
	9	46,8 mm	grau			
	10	52 mm	grau			
	11	57,2 mm	grau			
	12	62,4 mm	grau			
	13	67,6 mm	grau			
	14	72,8 mm	grau			
	15	78 mm	grau			
Kabelgehäuse, für COMBI-Stecker PP-H 4...						
	2	12,4 mm	grau			
	3	18,6 mm	grau			
	4	24,8 mm	grau			
	5	31 mm	grau			
	6	37,2 mm	grau			
	7	43,4 mm	grau			
	8	49,6 mm	grau			
	9	55,8 mm	grau			
	10	62 mm	grau			
Kabelgehäuse, für COMBI-Stecker PP-H 6...						
	2	16,4 mm	grau			
	3	24,6 mm	grau			
	4	32,8 mm	grau			
	5	41 mm	grau			
	6	49,2 mm	grau			
	7	57,4 mm	grau			
Knickschutztülle, für Kabeldurchmesser von 3-9 mm, passend für PH 1,5/S/5 - PH 1,5/S/8 und PH 2,5/3 - PH 2,5/5						
			schwarz	CPH 3-9	3212015	25

Zubehör



Kabelgehäuse, 2- bis 15-polig, rastbar an Stecker PP-H 2,5... u. SP-H 2,5



Kabelgehäuse, 2- bis 10-polig, rastbar an Stecker PP-H 4



Kabelgehäuse, 2- bis 7-polig, rastbar an Stecker PP-H 6

Technische Daten

PA

Bestelldaten

Typ	Artikel-Nr.	VPE
-----	-------------	-----

PH 2,5/ 2	3209691	50
PH 2,5/ 3	3209701	50
PH 2,5/ 4	3209714	50
PH 2,5/ 5	3209727	50
PH 2,5/ 6	3209730	25
PH 2,5/ 7	3209743	25
PH 2,5/ 8	3209756	25
PH 2,5/ 9	3209507	25
PH 2,5/10	3209769	25
PH 2,5/11	3209772	10
PH 2,5/12	3209785	10
PH 2,5/13	3209798	10
PH 2,5/14	3209808	10
PH 2,5/15	3209811	10

Technische Daten

PA

Bestelldaten

Typ	Artikel-Nr.	VPE
-----	-------------	-----

PH 4/2	3000734	50
PH 4/3	3000736	50
PH 4/4	3000737	50
PH 4/5	3000738	50
PH 4/6	3000739	25
PH 4/7	3000740	25
PH 4/8	3000741	25
PH 4/9	3000742	25
PH 4/10	3000743	25

PH 6/2	3000680	25
PH 6/3	3000681	25
PH 6/4	3000682	25
PH 6/5	3000683	25
PH 6/6	3000684	10
PH 6/7	3000685	10

Zubehör

CPH 3-9	3212015	25
---------	---------	----

Technische Daten

PA

Bestelldaten

Typ	Artikel-Nr.	VPE
-----	-------------	-----

PH 6/2	3000680	25
PH 6/3	3000681	25
PH 6/4	3000682	25
PH 6/5	3000683	25
PH 6/6	3000684	10
PH 6/7	3000685	10

Zubehör

CPH 3-9	3212015	25
---------	---------	----

Rastflanschdeckel



- Die sichere Verrastung bietet Schutz gegen unbeabsichtigtes Lösen der Stecker.
- Die **Rastflansche** werden direkt auf die Tragschiene aufgerastet
 - Kontur- und teilungsgleich zu den Grundklemmen
 - Durch die versetzte Anordnung der Rastlöcher wird nur ein Rastflansch zwischen zwei benachbarten Steckern benötigt
 - Die **Rastflanschdeckel** können nachträglich auf die Steckergehäuse aufgerastet werden
 - Verrasten automatisch im Rastflansch



- Beim Stecken verrasten die Stecker automatisch im Rastflansch

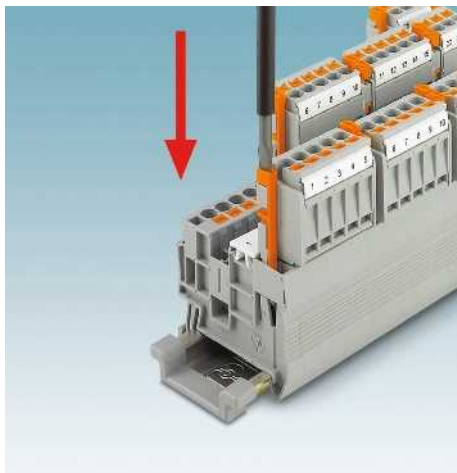

- Der Stecker wird durch Herunterdrücken des Rasthakens mit einem Schraubendreher wieder gelöst

Allgemeine Daten

Isolierstoff

Beschreibung	Farbe
Rastflanschdeckel , für SPB 2,5	grau
Rastflanschdeckel , für SPDB 2,5	grau
Rastflanschdeckel , für SP-H 2,5... und PP-H 2,5...	grau
Rastflansch , für Klemmen ST-COMBI und PT-COMBI bei Verwendung der Stecker SPB 2,5..., SPDB 2,5..., SP-H 2,5... und PP-H 2,5, für ST 2,5/1P, ST 2,5/1P-PE, PT 2,5/1P, PT 2,5-PE/1P*	grau
für ST 2,5-TWIN/1P, ST 2,5-TWIN/1P-PE, PT 2,5-TWIN/1P, PT 2,5-TWIN/1P-PE	grau
für ST 2,5-QUATTRO/2P, ST 2,5-QUATTRO/2P-PE, PT 2,5-QUATTRO/2P, PT 2,5-QUATTRO/2P-PE	grau
für ST 2,5-QUATTRO/4P, ST 2,5-QUATTRO/4P-PE	grau
für ST 2,5/2P, ST 2,5/2P-PE	grau
für STTB 2,5/2P, STTB 2,5/2P-PE, PTTB 2,5/2P, PTTB 2,5/2P-PE	grau



Rastflanschdeckel



Rastflansch

ERC

Technische Daten		
PA		
Bestelldaten		
Typ	Artikel-Nr.	VPE
DFS-SPB 2,5	3061444	50
DFS-SPDB 2,5	3061457	50
DFS-SP-H 2,5	3061431	50

Technische Daten		
PA		
Bestelldaten		
Typ	Artikel-Nr.	VPE
ST 2,5/1P-FS	3061376	50
ST 2,5-TWIN/1P-FS	3061389	50
ST 2,5-QUATTRO/2P-FS	3061392	50
ST 2,5-QUATTRO/4P-FS	3061402	50
ST 2,5/2P-FS	3061415	50
STTB 2,5/2P-FS	3061428	50

Schraubflansch und Flanschdeckel

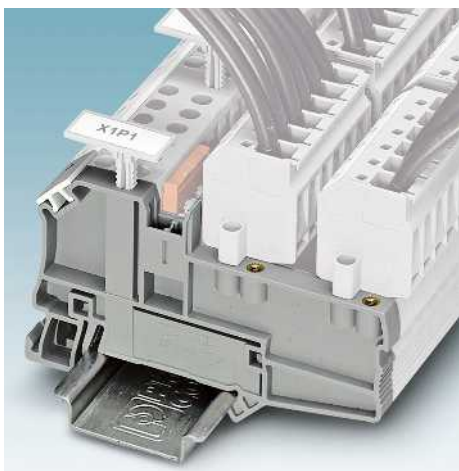

Die sichere Verrastung bietet Schutz gegen unbeabsichtigtes Lösen der Stecker.

- Die **Schraubflansche** werden direkt auf die Tragschiene aufgerastet
- Kontur- und teilungsgleich zu den Grundklemmen
- Durch die versetzte Anordnung der Schraubbuchsen wird nur ein Grundflansch zwischen zwei benachbarten Steckern benötigt
- Die **Schraubflanschdeckel** können nachträglich auf die Steckergehäuse aufgerastet werden
- Zur sicheren Verschraubung des Steckers mit dem Schraubflansch



Schraubflanschdeckel



Allgemeine Daten

Anzugsdrehmoment	[Nm]	0,4 - 0,5
Isolierstoff		PA

Technische Daten

Anzugsdrehmoment	[Nm]	0,4 - 0,5
Isolierstoff		PA

Bestelldaten

Beschreibung	Farbe
Schraubflanschdeckel , für COMBI-Stecker UP 4	grau
für COMBI-Stecker UP 6	grau
Schraubflanschdeckel , für COMBI-Stecker UPBV 2,5 und UPBV 4	grau
Schraubflanschdeckel , für COMBI-Stecker SP-H ... und PP-H ...	grau
Schraubflansch , für Klemmen UT-COMBI, bei Verwendung der Stecker UPBV 2,5..., SP...2,5... oder PP-H 2,5	grau
für UT 2,5/1P, UT 2,5/1P-PE	grau
für UT 2,5-TWIN/1P	grau
für UTTB 2,5/ 2P, UTTB 2,5/ 2P-PV, UTTB 2,5/ 2P-PE	grau
für UT 4/ 1P, UT 4/ 1P-PE	grau
für UT 2,5-TWIN/ 1P, UT 2,5-TWIN/ 1P-PE, UT 4-TWIN/ 1P, UT 4-TWIN/ 1P-PE	grau
für UT 4-OUATTRO/2P, UT 4-OUATTRO/2P-PE	grau
für UT 6-OUATTRO/2P, UT 6-OUATTRO/2P-PE	grau
Schraubflansch , für Klemmen ST-COMBI, bei Verwendung der Stecker UPBV 2,5..., SP...2,5... oder PP-H 2,5	grau
für ST 2,5/1P, ST 2,5/1P-PE, PT 2,5/1P, PT 2,5/1P-PE	grau
für ST 2,5/2P, ST 2,5/2P-PE, PT 2,5/2P, PT 2,5/2P-PE	grau
für ST 2,5-TWIN/1P, ST 2,5-TWIN/1P-PE, PT 2,5-TWIN/1P, PT 2,5-TWIN/1P-PE	grau
für ST 2,5-QUATTRO/2P, ST 2,5-QUATTRO/2P-PE, ST 2,5-TWIN-MT/1P, ST 2,5-TWIN-TG/1P, PT 2,5-QUATTRO/2P, PT 2,5-QUATTRO/2P-PE	grau
für ST 2,5-QUATTRO/4P, ST 2,5-QUATTRO/4P-PE	grau
für STTB 2,5/2P, STTB 2,5/2P-PV, STTB 2,5/2P-PE, PTTB 2,5/2P	grau
Schraubflansch , für Klemmen QT-COMBI, bei Verwendung der Stecker UPBV 2,5..., SP...2,5... oder PP-H 2,5	grau
für QTC 1,5/1P, QTC 1,5/1P-PE	grau
für QTTCB 1,5/ 2P, QTTCB 1,5/ 2P-PE	grau

Typ	Artikel-Nr.	VPE
DF-UP 4	3060348	50
DF-UP 6	3060856	50
DF-UPBV 2,5/ 4	3060432	50
DF-SP-H 2,5	3209824	50



Schraubflansch



Schraubflansch



Schraubflansch

Technische Daten			Technische Daten			Technische Daten		
0,4 - 0,5 PA			0,4 - 0,5 PA			0,4 - 0,5 PA		
Bestelldaten			Bestelldaten			Bestelldaten		
Typ	Artikel-Nr.	VPE	Typ	Artikel-Nr.	VPE	Typ	Artikel-Nr.	VPE
UT 2,5/1P-F	3060445	50						
UT 2,5-TWIN/1P-F	3061172	50						
UTTB 2,5/2P-F	3060474	50						
UT 4/ 1P-F	3060458	50						
UT 4-TWIN/ 1P-F	3060322	50						
UT 4-QUATTRO/ 2P-F	3060335	50						
UT 6-QUATTRO/2P-F	3060843	50						
			ST 2,5/1P-F	3209837	50			
			ST 2,5/2P-F	3061198	50			
			ST 2,5-TWIN/1P-F	3209840	50			
			ST 2,5-QUATTRO/2P-F	3209853	50			
			ST 2,5-QUATTRO/4P-F	3061208	50			
			STTB 2,5/2P-F	3061169	50			
						QTC 1,5/1P-F	3061211	50
						QTTCB 1,5/ 2P-F	3061185	50

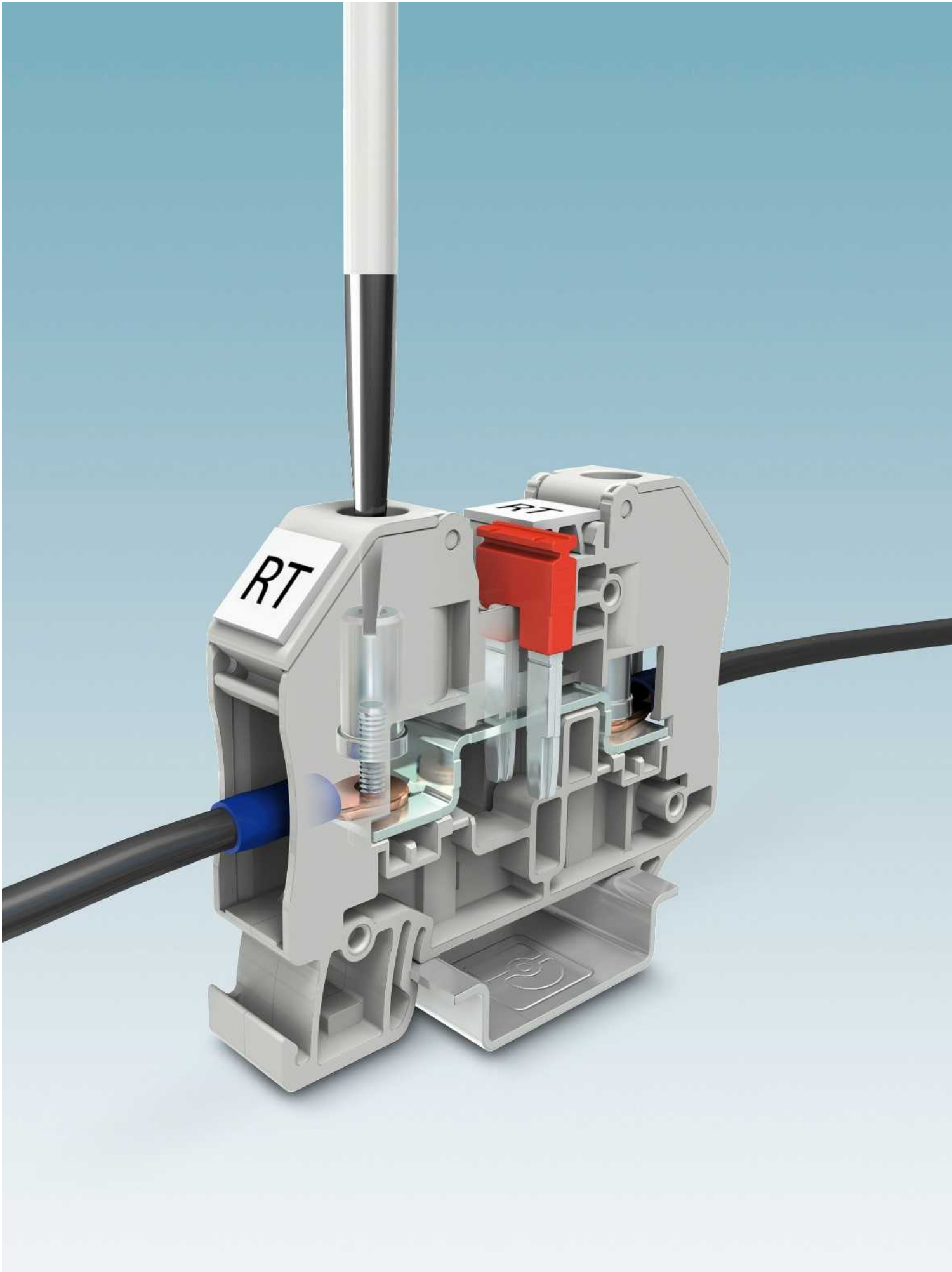

Bolzenanschlussklemmen RT

Die Bolzenanschlussklemmen RT sind robust aufgebaut und für die komfortable Verdrahtung von Ringkabelschuhen entwickelt worden. Das wesentliche Merkmal dieser Klemmen ist der aufschwingbare Klappflügel mit unverlierbarer Hutmutter. Der gewährleistet eine einfache und schnelle Ringkabelschuh-Verdrahtung.

Die integrierte Schraubensicherung in Form einer Federsicherungsscheibe garantiert den sicheren Einsatz auch bei Anwendungen unter Schock und Vibration.

Alle Ringkabelschuhe, die der DIN 46234, DIN 46235 oder DIN 46237 entsprechen, können angeschlossen werden.

Eine besondere Eigenschaft des Bolzenanschlusses ist der oft benötigte Mehrleiteranschluss, auf dem bis zu vier Kabelschuhe pro Bolzen anschließbar sind.

Leiter aller Art bis 240 mm² können sicher und langzeitstabil verdrahtet werden.

Programmübersicht

2,5 mm²

Durchgangs- und Schutzleiterklemmen	329
-------------------------------------	------------

6 mm²

Durchgangs-, Schutzleiter- und Messwandler-Trennklemmen	331
---	------------

35 mm²

Durchgangsklemmen	335
-------------------	------------

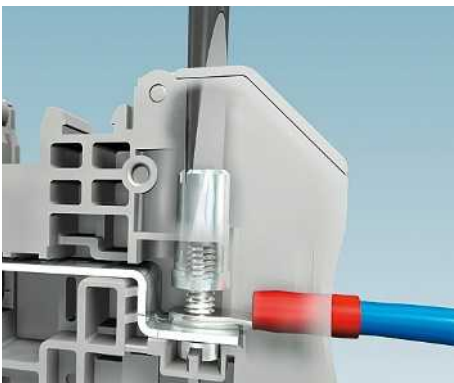
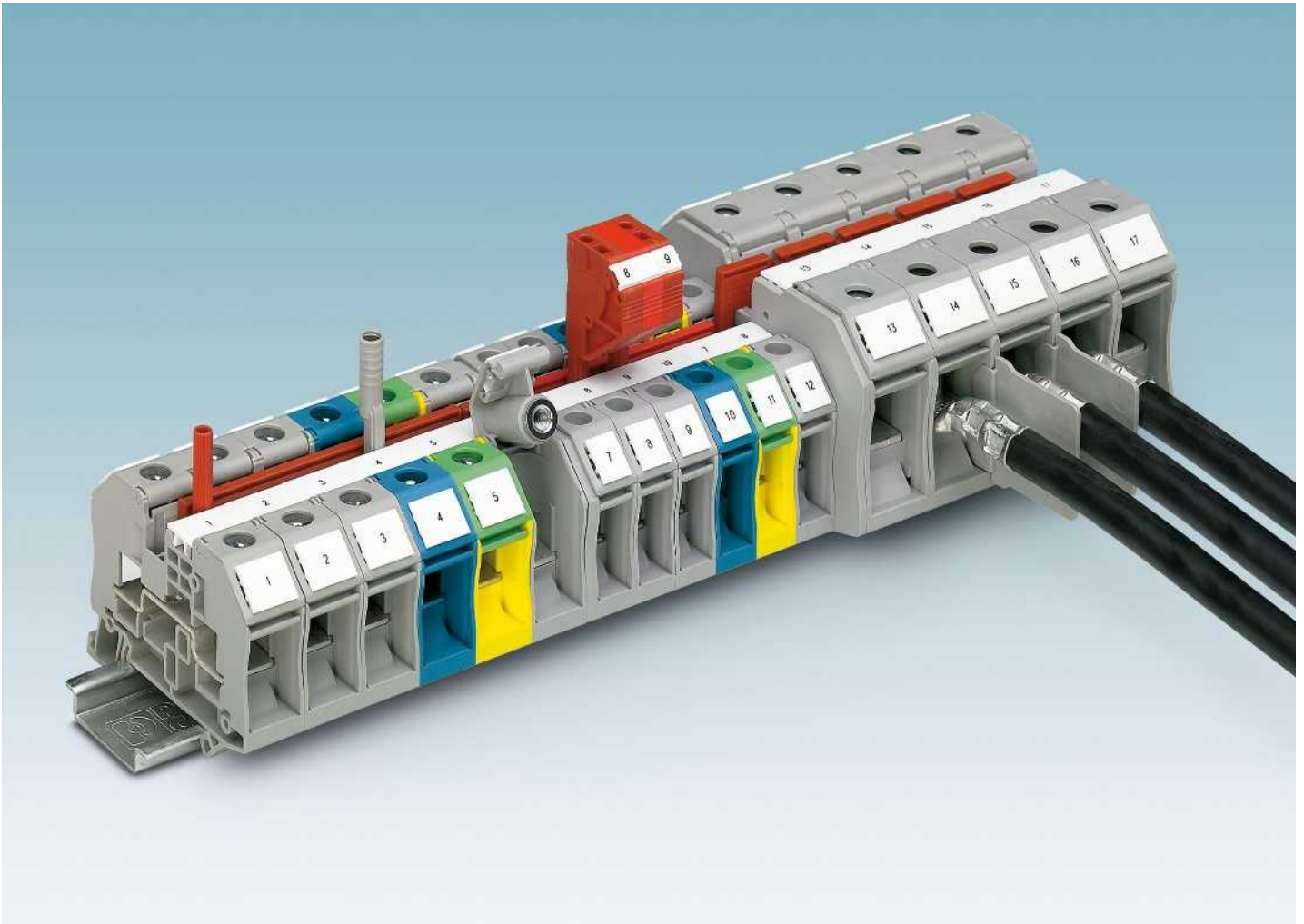

Robust und wartungsfrei

Die Bolzenanschlusstechnik findet in zahlreichen Applikationen Verwendung. Die Vorzüge sind:

- robuster Kontakt
- wartungsfrei durch integrierte Schraubensicherung
- Mehrleiteranschluss

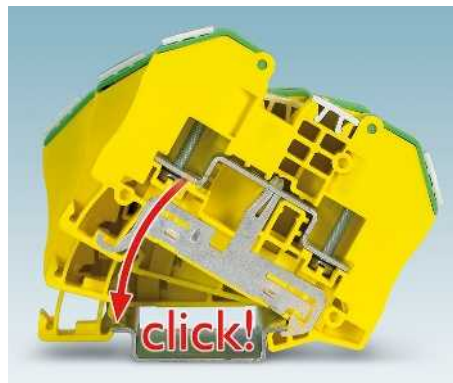

Aufrastbarer PE-Fuß

Bei den konturgleichen Schutzleiterklemmen wird der Kontakt zur Tragschiene durch einfaches Aufrasten erreicht. Diese mechanisch und elektrisch einwandfreie Kontaktierung erfüllt alle Anforderungen der Norm IEC 60947-7-2.

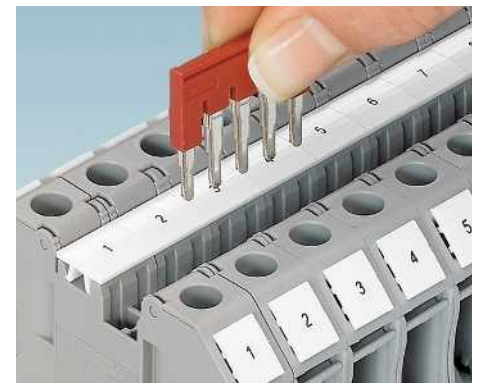

Flexibles Steckbrückensystem

Mit den standardisierten Steckbrücken kann die Potenzialverteilung schnell realisiert werden. Durch zwei Brückenschichten in allen Klemmen werden flexible Ketten-, Stufen- oder überspringende Brückungen möglich.

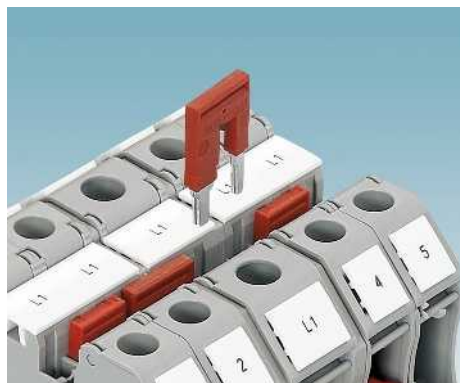

Die Reduzierbrücke ermöglicht eine einfache Verbindung von Klemmen unterschiedlicher Nennquerschnitte, z. B. eine Klemme RT 8 mit einer RT 3. Mit der Reduzierbrücke lassen sich Einspeiseblöcke zeitsparend aufbauen.

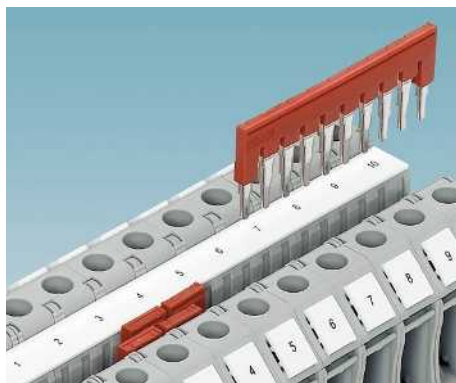

Mit dem doppelten Funktionsschacht können mit 2-poligen Brücken beliebig viele Klemmen miteinander verbunden werden. Die 2- bis 50-poligen Brücken ermöglichen die Brückung von bis zu 50 Klemmen in einem Arbeitsgang.

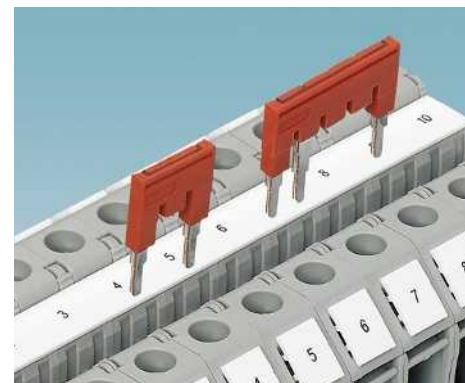

Eine überspringende Brückung wird durch Heraustrennen einzelner Kontaktzungen aus der Standardbrücke hergestellt. So lassen sich durch eine Klemmenleiste zwei Potentiale parallel führen. Die Kontaktpunkte können zusätzlich markiert werden.

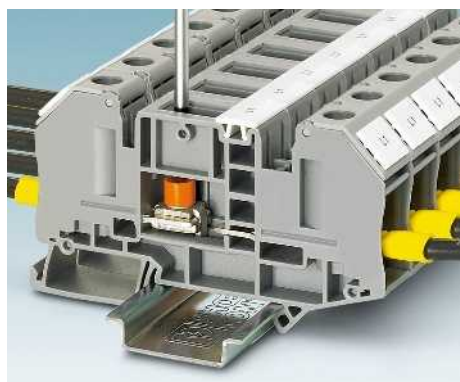

In Applikationen, bei denen Verbindungen trennbar ausgelegt sein müssen, kommt die RT 5-T zum Einsatz. Ohne Lösen der Kontaktstellen kann der Durchgang über einen geschraubten Trennschieber geöffnet oder geschlossen werden.

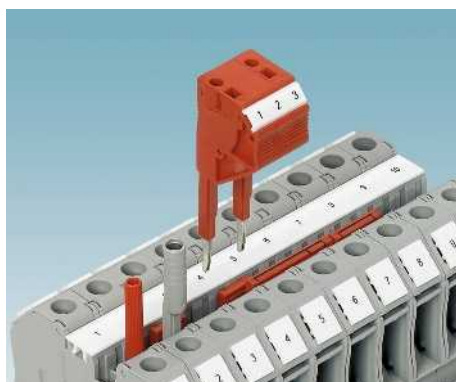

Für Messleitungen ist ein Prüfstecker mit 2,3-mm-Durchmesser und für Sicherheitsprüfstecker ein Prüfadapter mit 4-mm-Durchmesser erhältlich. Mit dem anreihbaren Prüfstecker lassen sich Prüfadapter zeitsparend realisieren.



Mit den Klemmen RT lassen sich übersichtliche Beschriftungen einfach umsetzen. Die großflächige und eindeutige Markierung in Klemmenmitte garantiert eine sichere und zeitsparende Installation.

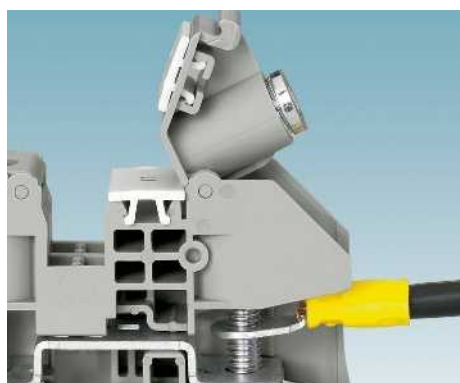

Der für Klemmen RT typische Klappflügel sorgt für die Fingerberührensicherheit beim Einsatz isolierter Kabelschuhe. Außerdem wird der Leiteranschluss durch die unverlierbar integrierte Hutmutter wesentlich erleichtert. Zusätzlich kann jede Klemmstelle direkt auf dem Klappflügel beschriftet werden.



Konturgleich zur Baureihe RT gibt es die offene Baureihe RTO. Statt der Hutmutter im Klappflügel werden Standard-Sechskantmutter eingesetzt. Eine Variante mit transparentem Deckel sorgt für den Berührungsschutz. Somit steht für jede Applikation die richtige Klemme zur Verfügung.



Die Klemmen RT und RTO können auch mit nichtisolierten Kabelschuhen verdrahtet werden. Um auch dann die hohen Bemessungsspannungen zu gewährleisten, werden die Klemmen mit aufsteckbaren Trennwänden BE-RT bestückt.

Bolzenanschlussklemmen RT

Durchgangsklemmen RT ...



- Einfach in der Bedienung und Anwendung durch den robusten Bolzenanschluss
- Universell einsetzbar, da großer Querschnittsbereich
- Platzsparend dank kompakter Bauform
- Einfache Potenzialverteilung mit zeitsparendem Steckbrückensystem
- Sicherheit für den Benutzer dank integriertem Berührschutz
- Umfangreiches Zubehör: standardisiert für Brückung, Prüfung und Markierung

i Ihr Webcode: **#0051**

Messwandler-Trennklemmen RT ...

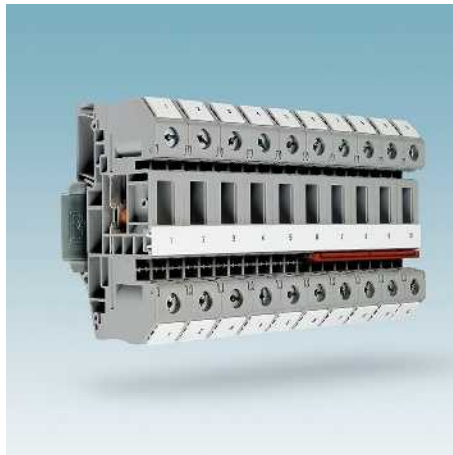

- Einfache und sichere Bedienung durch eindeutige Kennzeichnung der Schaltzustände
- Höchste Funktionalität – bis zu sechs universelle Funktionsschächte zur Potenzialverteilung oder für Prüfzwecke
- Modulare Erweiterbarkeit, durch kontungleiche Durchgangs- und Schutzleiterklemmen
- Optimale Übersichtlichkeit der Anschlüsse dank großflächiger Markierungsmöglichkeiten
- Hoher Komfort für alle erforderlichen Prüfschaltungen in Stromwandler-Sekundärkreisen

i Ihr Webcode: **#0052**

Reihenklemmen - CLIPLINE complete

Bolzenanschlussklemmen RT 2,5 mm²

Allgemeine technische Daten für Bolzenanschlussklemmen RT 2,5 mm²

Bemessungsdaten		IEC 60947-7-1 / IEC 60947-7-2
Bemessungsquerschnitt	[mm ²]	2,5
Querschnittsbereich	AWG	26 - 14
Anschlussvermögen DIN 46234		
Kabelschuhe DIN 46234	[mm ²]	0,5 - 2,5
Anschlussbolzen / Augendurchmesser / Breite	[mm]	3 / 3,2 / 6
Anschlussvermögen DIN 46237		
Kabelschuhe DIN 46237	[mm ²]	1 - 2,5
Anschlussbolzen / Augendurchmesser / Breite	[mm]	3 / 3,2 / 6
Kennfarbe		rot
Kennfarbe		blau
Allgemeine Daten		
Anzugsdrehmoment	[Nm]	0,6 - 0,8
Bolzenwinde		M3
Isolierstoff		PA
Brennbarkeitsklasse nach UL 94		V0
Hinweis: Ergänzende oder abweichende Daten sind beim Artikel dokumentiert.		

Hinweise:



Neben dem Artikel finden Sie die elektrische Innenbeschaltung als Schaltbild. Freie Verbindungsstellen für Brückungen werden durch einen schwarzen Punkt dargestellt.

Die angegebenen technischen Daten und Zulassungen beziehen sich auf den ersten Artikel je Spalte. Angaben für die folgenden Artikel entnehmen Sie bitte phoenixcontact.net/products

1) Der Brückenstrom ist beim jeweiligen Artikel dokumentiert. Weitere Farben siehe Seite 340.

Systemzubehör für Bolzenanschlussklemmen RT 2,5 mm²

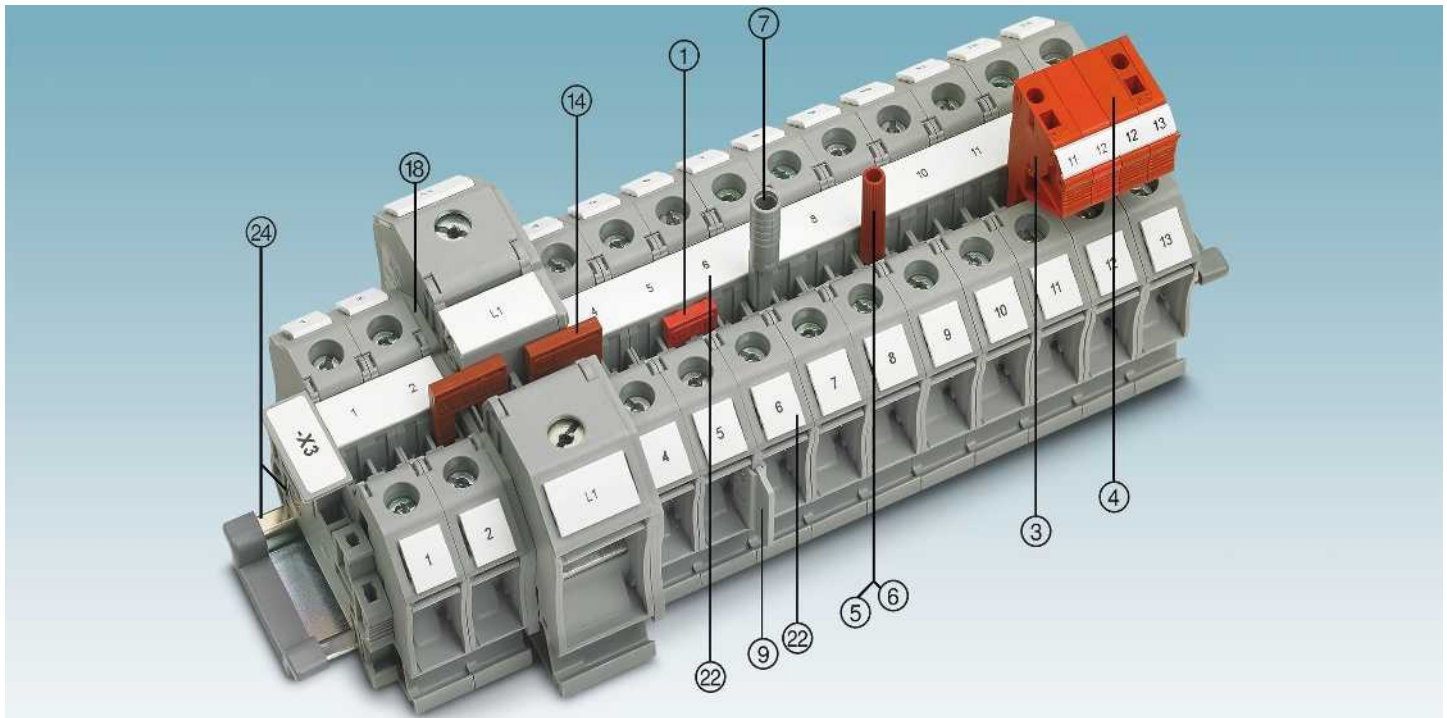

Beschreibung	Polzahl	Farbe	Typ	Artikel-Nr.	VPE	Typ	Artikel-Nr.	VPE
① Steckbrücke ¹⁾	2	rot	FBS 2-6	3030336	50	FBSR 2-6	3033715	50
	3	rot	FBS 3-6	3030242	50	FBSR 3-6	3001594	50
	4	rot	FBS 4-6	3030255	50	FBSR 4-6	3001595	50
	5	rot	FBS 5-6	3030349	50	FBSR 5-6	3001596	50
	10	rot	FBS 10-6	3030271	10	FBSR 10-6	3033716	10
	20	rot	FBS 20-6	3030365	10			
③ Anreih-Prüfstecker		rot	PS-6	3030996	10			
④ Distanzplatte, für PS ...		rot	DP PS-6	3036738	10			
⑤ Prüfstecker-Metalteil		silber	MPS-MT	0201744	10			
⑥ Isolierhülse, für Metalteil MPS		rot	MPS-IH RD	0201676	10			
⑦ Prüfadapter, 4-mm-Buchsenloch		grau	PAI-4-N GY	3032871	10			
⑨ Streckenverlängerung		grau	BE-RT 3/5	3049819	100			
Schraubendreher			SZS 1,0X6,5 VDE	1205079	10			
Steckschlüssel			SHN 5.5	1209855	10			

⑭ Reduzierbrücke
⑮ Deckel
⑯ Beschriftung der Mittel- und Seitennut
⑰ Tragschienen und Endhalter
Vollständiges Zubehör siehe phoenixcontact.net/products

RB ... siehe Seite 344.
Beim Artikel dokumentiert.
UC-TM 8, UCT-TM 8 oder ZB 8. Siehe auch Katalog 5, Auswahltabellen ab Seite 100.
Siehe Katalog 5.
Hinweis: Ergänzendes oder abweichendes Zubehör ist beim Artikel dokumentiert.

Bolzenanschlussklemmen RT 2,5 mm²

Durchgangs- und Schutzleiterklemmen

Hinweise:
 1) Weiteres Zubehör und technische Daten siehe Seite 328.
 Bei Verwendung mehrpoliger, angereicherter Prüfstecker PS-... muss im Wechsel je eine Distanzplatte DP PS-... gleicher Teilung zum Erreichen der Klemmenbreite eingesetzt werden, siehe Seite 346.
 Abteilungsstrennscheibe CARRIER 35-8 mit Aufbewahrungsmöglichkeit für Steckbrücken siehe phoenixcontact.net/products.
 Weitere Bolzenanschlussklemmen siehe Seite 478.
 Installationshinweise und Verwendung von Zubehör für Ex-Anwendungen siehe Seite 602.

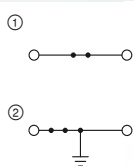

24 A, Durchgangsklemme

UL ENEC ABS CB
 Ex: Ex I Ex II
 PTB 09ATEX1003U / IECEx PTB 08.0063U

Technische Daten ¹⁾				
Breite	Länge	Höhe		
12,3	66	51 (NS 35/7,5)		
I _{max} [A]	U _{max} [V]	max. Ø [mm ²]	AWG (UL)	
24	1000	0,1 - 2,5	-	
32 (FBS) / 24 (FBSR)				
IEC	UL / CUL	CSA	Ex	
1000	600	-	550	
24 / 2,5	30 / -	-	24 / 2,5	

Bestelldaten			
Typ	Artikel-Nr.	VPE	
RT 3	① 3049013	50	
RT 3 BU	① 3049110	50	
RT 3-PE	② 3049411	50	

Zubehör ¹⁾			
D-RT 3/5	3049097	50	

Abmessungen	
	[mm]
Max. elektrische Daten	
Max. Brückenstrom	[A]
Bemessungsdaten	
Bemessungsspannung	[V]
Nennstrom / Querschnitt	[A] / [mm ²]

Beschreibung	Farbe
Klemme	grau blau
Schutzleiterklemme	grün-gelb

Deckel, Breite 2,2 mm	grau
-----------------------	------

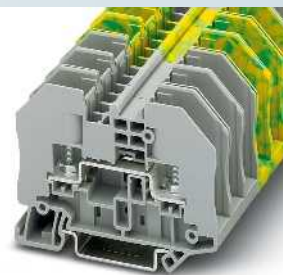
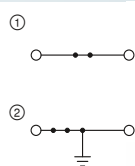

24 A, Durchgangsklemme, offen

UL ENEC ABS CB
 Ex: Ex I Ex II
 PTB 09ATEX1003U / IECEx PTB 08.0063U

Technische Daten ¹⁾				
Breite	Länge	Höhe		
12,3	66	49,9 (NS 35/7,5)		
I _{max} [A]	U _{max} [V]	max. Ø [mm ²]	AWG (UL)	
24	1000	0,1 - 2,5	-	
32 (FBS) / 24 (FBSR)				
IEC	UL / CUL	CSA	Ex	
1000	600	-	550	
24 / 2,5	30 / -	-	24 / 2,5	

Bestelldaten			
Typ	Artikel-Nr.	VPE	
RTO 3	① 3049518	50	
RTO 3 BU	① 3049660	50	
RTO 3-PE	② 3049615	50	

Zubehör ¹⁾			
D-RT 3/5	3049097	50	

Durchgangs- und Schutzleiterklemmen

Hinweise:
 1) Weiteres Zubehör und technische Daten siehe Seite 328.

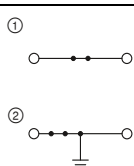

24 A, Durchgangsklemme, mit transparenter Berührungsschutzhaube

UL ENEC ABS

Technische Daten ¹⁾				
Breite	Länge	Höhe		
12,3	66	51 (NS 35/7,5)		
I _{max} [A]	U _{max} [V]	max. Ø [mm ²]	AWG (UL)	
24	1000	0,1 - 2,5	-	
32 (FBS) / 24 (FBSR)				
IEC	UL / CUL	CSA	Ex	
1000	-	-	-	
24 / 2,5	-	-	-	

Bestelldaten			
Typ	Artikel-Nr.	VPE	
RTO 3-TC	① 3049945	50	
RTO 3-TC BU	① 3049835	50	
RTO 3-PE-TC	② 3049958	50	

Zubehör ¹⁾			
D-RT 3/5	3049097	50	

Abmessungen	
	[mm]
Max. elektrische Daten	
Max. Brückenstrom	[A]
Bemessungsdaten	
Bemessungsspannung	[V]
Nennstrom / Querschnitt	[A] / [mm ²]

Beschreibung	Farbe
Klemme	grau blau
Schutzleiterklemme	grün-gelb

Deckel, Breite 2,2 mm	grau
-----------------------	------

Reihenklemmen - CLIPLINE complete

Bolzenanschlussklemmen RT 6 mm²

Allgemeine technische Daten für Bolzenanschlussklemmen RT 6 mm²

Bemessungsdaten		IEC 60947-7-1 / IEC 60947-7-2
Bemessungsquerschnitt	[mm ²]	6
Querschnittsbereich	AWG	26 - 10
Anschlussvermögen DIN 46234		
Kabelschuhe DIN 46234	[mm ²]	0,5 - 6
Anschlussbolzen / Augendurchmesser / Breite	[mm]	5 / 5,3 / 10
Anschlussvermögen DIN 46237		
Kabelschuhe DIN 46237	[mm ²]	1 - 6
Anschlussbolzen / Augendurchmesser / Breite	[mm]	5 / 5,3 / 10
Kennfarbe		rot, 1,00 mm ²
Kennfarbe		blau, 2,50 mm ²
Kennfarbe		gelb, 6,00 mm ²
Allgemeine Daten		
Anzugsdrehmoment	[Nm]	2,5 - 3
Bolzenwinde		M5
Isolierstoff		PA
Brennbarkeitsklasse nach UL 94		V0
Hinweis: Ergänzende oder abweichende Daten sind beim Artikel dokumentiert.		

Hinweise:



Neben dem Artikel finden Sie die elektrische Innenbeschaltung als Schaltbild. Freie Verbindungsstellen für Brückungen werden durch einen schwarzen Punkt dargestellt.

Die angegebenen technischen Daten und Zulassungen beziehen sich auf den ersten Artikel je Spalte. Angaben für die folgenden Artikel entnehmen Sie bitte phoenixcontact.net/products

1) Der Brückenstrom ist beim jeweiligen Artikel dokumentiert. Weitere Farben siehe Seite 340.

Systemzubehör für Bolzenanschlussklemmen RT 6 mm²

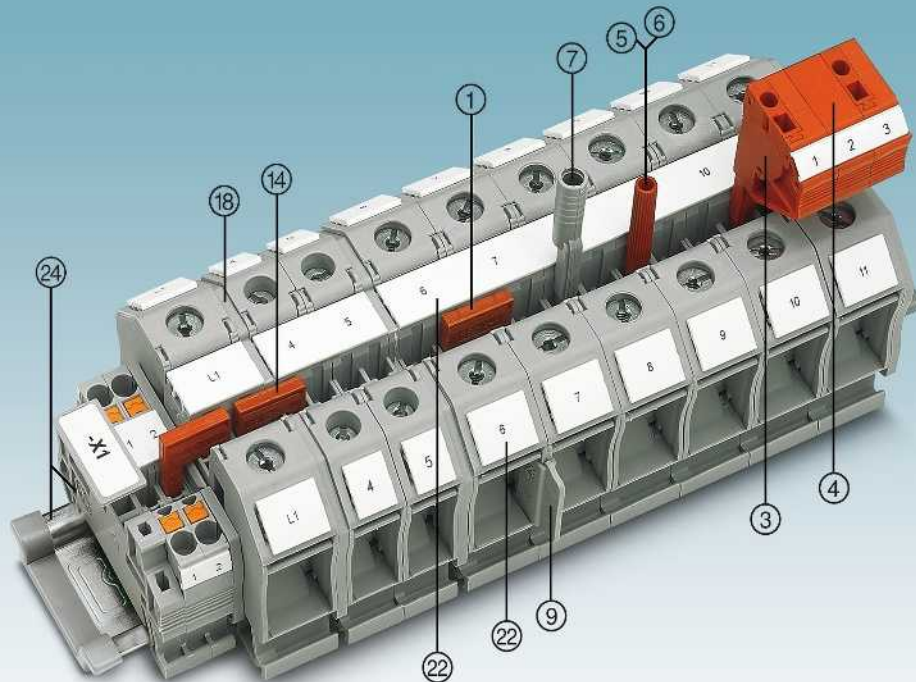

Beschreibung	Polzahl	Farbe	Typ	Artikel-Nr.	VPE	Typ	Artikel-Nr.	VPE
① Steckbrücke ¹⁾	2	rot	FBS 2-8	3030284	10	FBSR 2-8	3033808	10
	3	rot	FBS 3-8	3030297	10	FBSR 3-8	3001597	10
	4	rot	FBS 4-8	3030307	10	FBSR 4-8	3000585	10
	5	rot	FBS 5-8	3030310	10	FBSR 5-8	3033809	10
	10	rot	FBS 10-8	3030323	10	FBSR 10-8	3001599	10
	16	rot				FBSR 16-8	3033816	10
③ Anreih-Prüfstecker		rot	PS-8	3031005	10			
④ Distanzplatte, für PS ...		rot	DP PS-8	3036741	10			
⑤ Prüfstecker-Metalteil		silber	MPS-MT	0201744	10			
⑥ Isolierhülse, für Metalteil MPS		rot	MPS-IH RD	0201676	10			
⑦ Prüfadapter, 4-mm-Buchsenloch		grau	PAI-4-N GY	3032871	10			
⑧ Streckenverlängerung		grau	BE-RT 3/5	3049819	100			
Schraubendreher			SZS 1,0X6,5 VDE	1205079	10			
Steckschlüssel			SHN 8	1209868	1			
⑭ Reduzierbrücke	RB ... siehe Seite 344.							
⑰ Abteilungsstrennplatten / Decksegmente	ATP-... / DS-... siehe phoenixcontact.net/products							
⑮ Deckel	Beim Artikel dokumentiert.							
⑲ Beschriftung der Mittel- und Seitennut	UC-TM 12, UCT-TM 12 oder ZB 12. Siehe auch Katalog 5, Auswahltabellen ab Seite 100.							
⑳ Tragschienen und Endhalter	Siehe Katalog 5.							
Vollständiges Zubehör siehe phoenixcontact.net/products	Hinweis: Ergänzendes oder abweichendes Zubehör ist beim Artikel dokumentiert.							

Durchgangs- und Schutzleiterklemmen

Hinweise:

1) Weiteres Zubehör und technische Daten siehe Seite 330.

Installationshinweise und Verwendung von Zubehör für Ex-Anwendungen siehe Seite 602.

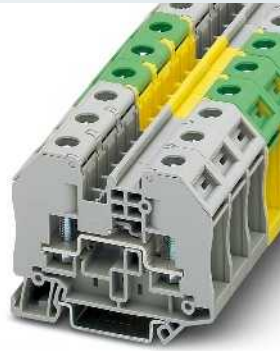
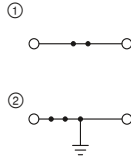

41 A, Durchgangsklemme

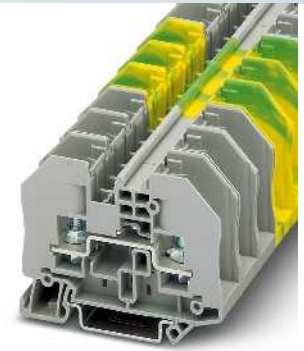
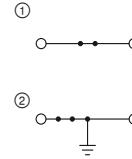

41 A, Durchgangsklemme, offen

UL US ENEC ABS CB

Ex: Ex I Ex II
PTB 09ATEX1003U / IECEx PTB 08.0063U

Technische Daten¹⁾

Abmessungen	Breite	Länge	Höhe	
	16,3	66	51 (NS 35/7,5)	
Max. elektrische Daten	I_{max} [A]	U_{max} [V]	max. Ø [mm ²]	AWG (UL)
	41	1000	0,1 - 6	-
Max. Brückenstrom	41 (FBS)			
Bemessungsdaten	IEC	UL / CUL	CSA	Ex
Bemessungsspannung	1000	600	-	550
Nennstrom / Querschnitt	41 / 6	30 / -	-	41 / 6

Bestelldaten

Typ	Artikel-Nr.	VPE
RT 5	3049026	50
RT 5 BU	3049123	50
RT 5-PE	3049424	50

Zubehör¹⁾

D-RT 3/5	3049097	50
----------	---------	----

UL US ENEC ABS CB

Ex: Ex I Ex II
PTB 09ATEX1003U / IECEx PTB 08.0063U

Technische Daten¹⁾

Abmessungen	Breite	Länge	Höhe	
	16,3	66	49,9 (NS 35/7,5)	
Max. elektrische Daten	I_{max} [A]	U_{max} [V]	max. Ø [mm ²]	AWG (UL)
	41	1000	0,1 - 6	-
Max. Brückenstrom	41 (FBS)			
Bemessungsdaten	IEC	UL / CUL	CSA	Ex
Bemessungsspannung	1000	600	-	550
Nennstrom / Querschnitt	41 / 6	30 / -	-	41 / 6

Bestelldaten

Typ	Artikel-Nr.	VPE
RTO 5	3049521	50
RTO 5 BU	3049767	50
RTO 5-TC	3049961	50
RTO 5-TC BU	3049851	50
RTO 5-PE	3049628	50
RTO 5-PE-TC	3049974	50

Zubehör¹⁾

D-RT 3/5	3049097	50
----------	---------	----

Beschreibung	Farbe
Klemme	grau
	blau
mit transparenter Berührschutzhaube	grau
	blau
Schutzleiterklemme	grün-gelb
mit transparenter Berührschutzhaube	grün-gelb
Deckel, Breite 2,2 mm	grau

Reihenklemmen - CLIPLINE complete

Bolzenanschlussklemmen RT 6 mm²

Messwandler-Trennklemmen

Hinweise:

- 1) Weiteres Zubehör und technische Daten siehe Seite 330.
- 2) Bemessungsspannung bei geöffneter Trennstelle 500 V.

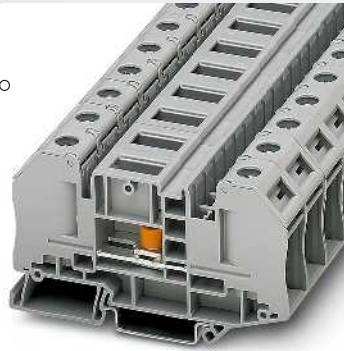
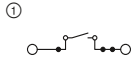

41 A, Messwandler-Trennklemme

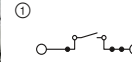

41 A, Messwandler-Trennklemme, offen



		Technische Daten ¹⁾			
Abmessungen		Breite	Länge	Höhe	
	[mm]	16,3	91,4	51 (NS 35/7,5)	
Max. elektrische Daten		$I_{max.}$ [A]	$U_{max.}$ [V]	max. Ø [mm ²]	AWG (UL)
		41	1000 ²⁾	0,1 - 6	-
Bemessungsdaten		41 (FBS) / 32 (FBSR)			
Max. Brückenstrom	[A]	IEC	UL / CUL	CSA	Ex
Bemessungsspannung	[V]	1000 ²⁾	600	-	-
Nennstrom / Querschnitt	[A] / [mm ²]	41 / 6	30 / -	-	-
Allgemeine Daten					
Anzugsdrehmoment Trennschieber	[Nm]	1,5 - 1,8			
		Bestelldaten			
Beschreibung	Farbe	Typ	Artikel-Nr.	VPE	
Messwandler-Trennklemme mit transparenter Berührungsschutzhaube	grau grau	RT 5-T	3049039	25	
		Zubehör ¹⁾			
Deckel, Breite 2,2 mm	grau	D-RT 5-T	3049291	50	



		Technische Daten ¹⁾			
Abmessungen		Breite	Länge	Höhe	
	[mm]	16,3	91,4	49,9 (NS 35/7,5)	
Max. elektrische Daten		$I_{max.}$ [A]	$U_{max.}$ [V]	max. Ø [mm ²]	AWG (UL)
		41	1000 ²⁾	0,1 - 6	-
Bemessungsdaten		41 (FBS) / 32 (FBSR)			
Max. Brückenstrom	[A]	IEC	UL / CUL	CSA	Ex
Bemessungsspannung	[V]	1000 ²⁾	600	-	-
Nennstrom / Querschnitt	[A] / [mm ²]	41 / 6	30 / -	-	-
Allgemeine Daten					
Anzugsdrehmoment Trennschieber	[Nm]	1,5 - 1,8			
		Bestelldaten			
Beschreibung	Farbe	Typ	Artikel-Nr.	VPE	
Messwandler-Trennklemme mit transparenter Berührungsschutzhaube	grau grau	RTO 5-T RTO 5-T-TC	3049233 3049990	25 25	
		Zubehör ¹⁾			
Deckel, Breite 2,2 mm	grau	D-RT 5-T	3049291	50	

Messwandler-Trennklemmen

Hinweise:
 1) Weiteres Zubehör und technische Daten siehe Seite 330.

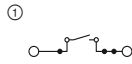

41 A, Messwandler-Trennklemme

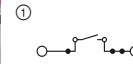

41 A, Messwandler-Trennklemme, mit transparenter Berührungsschutzhaube



Technische Daten ¹⁾			
Abmessungen	Breite	Länge	Höhe
	12,3	82,4	51 (NS 35/7,5)
Max. elektrische Daten	I_{max} [A]	U_{max} [V]	max. Ø [mm ²] AWG (UL)
	41	500	0,1 - 6
Max. Brückenstrom	32 (FBS) / 24 (FBSR)		
Bemessungsdaten	IEC	UL / CUL	CSA Ex
Bemessungsspannung	500	600	-
Nennstrom / Querschnitt	41	30	-
Allgemeine Daten	Anzugsdrehmoment [Nm] 1,5 - 1,8		
Bolzengewinde	M4		

Bestelldaten		
Beschreibung	Polzahl	Farbe
Messwandler-Trennklemme, mit Prüfbuchenschrauben	2	rot
	3	rot
	4	rot
	5	rot
	10	rot
	20	rot
Anreihprüfstecker, zur individuellen Konfektionierung von Prüfsteckerleisten		rot
Distanzplatte für Prüfstecker, zur Überspringung einzelner Klemmen bei individueller Prüfstückerkonfektion, 6,2 mm breit, beschriftbar mit ZBF 6		rot
Schraubendreher		

Zubehör ¹⁾		
D-RT 4-T	3000606	50
FBS 2-6	3030336	50
FBS 3-6	3030242	50
FBS 4-6	3030255	50
FBS 5-6	3030349	50
FBS 10-6	3030271	10
FBS 20-6	3030365	10
PS-6	3030996	10
DP PS-6	3036738	10
SF-SL 0,8X4,0-100	1212551	10



Technische Daten ¹⁾			
Abmessungen	Breite	Länge	Höhe
	12,3	82,4	51 (NS 35/7,5)
Max. elektrische Daten	I_{max} [A]	U_{max} [V]	max. Ø [mm ²] AWG (UL)
	41	500	0,1 - 6
Max. Brückenstrom	32 (FBS) / 24 (FBSR)		
Bemessungsdaten	IEC	UL / CUL	CSA Ex
Bemessungsspannung	500	600	-
Nennstrom / Querschnitt	41	30	-
Allgemeine Daten	Anzugsdrehmoment [Nm] 1,5 - 1,8		
Bolzengewinde	M4		

Bestelldaten		
Typ	Artikel-Nr.	VPE
RT 4-T-P/P	3000565	50
RTO 4-T-TC	3000558	50

Zubehör ¹⁾		
D-RT 4-T	3000606	50
FBS 2-6	3030336	50
FBS 3-6	3030242	50
FBS 4-6	3030255	50
FBS 5-6	3030349	50
FBS 10-6	3030271	10
FBS 20-6	3030365	10
PS-6	3030996	10
DP PS-6	3036738	10
SF-SL 0,8X4,0-100	1212551	10

Reihenklemmen - CLIPLINE complete

Bolzenanschlussklemmen RT 35 mm²

Allgemeine technische Daten für Bolzenanschlussklemmen RT 35 mm²

Bemessungsdaten			IEC 60947-7-1
Bemessungsquerschnitt	[mm ²]	35	
Querschnittsbereich	AWG	14 - 2	
Anschlussvermögen DIN 46234			
Kabelschuhe DIN 46234	[mm ²]	2,5 - 35	
Anschlussbolzen / Augendurchmesser / Breite	[mm]	8 / 8,4 / 16	
Anschlussvermögen DIN 46237			
Kabelschuhe DIN 46237	[mm ²]	2,5 - 6	
Anschlussbolzen / Augendurchmesser / Breite	[mm]	8 / 8,4 / 14	
Kennfarbe		2,50 mm ²	
Kennfarbe	gelb	6,00 mm ²	
Allgemeine Daten			
Anzugsdrehmoment	[Nm]	4,5 - 5	
Bolzenwinde		M8	
Isolierstoff		PA	
Brennbarkeitsklasse nach UL 94		V0	
Hinweis: Ergänzende oder abweichende Daten sind beim Artikel dokumentiert.			

Hinweise:



Neben dem Artikel finden Sie die elektrische Innenbeschriftung als Schaltbild. Freie Verbindungsstellen für Brückungen werden durch einen schwarzen Punkt dargestellt.

Die angegebenen technischen Daten und Zulassungen beziehen sich auf den ersten Artikel je Spalte. Angaben für die folgenden Artikel entnehmen Sie bitte phoenixcontact.net/products

1) Der Brückenstrom ist beim jeweiligen Artikel dokumentiert. Weitere Farben siehe Seite 340.

Systemzubehör für Bolzenanschlussklemmen RT 35 mm²

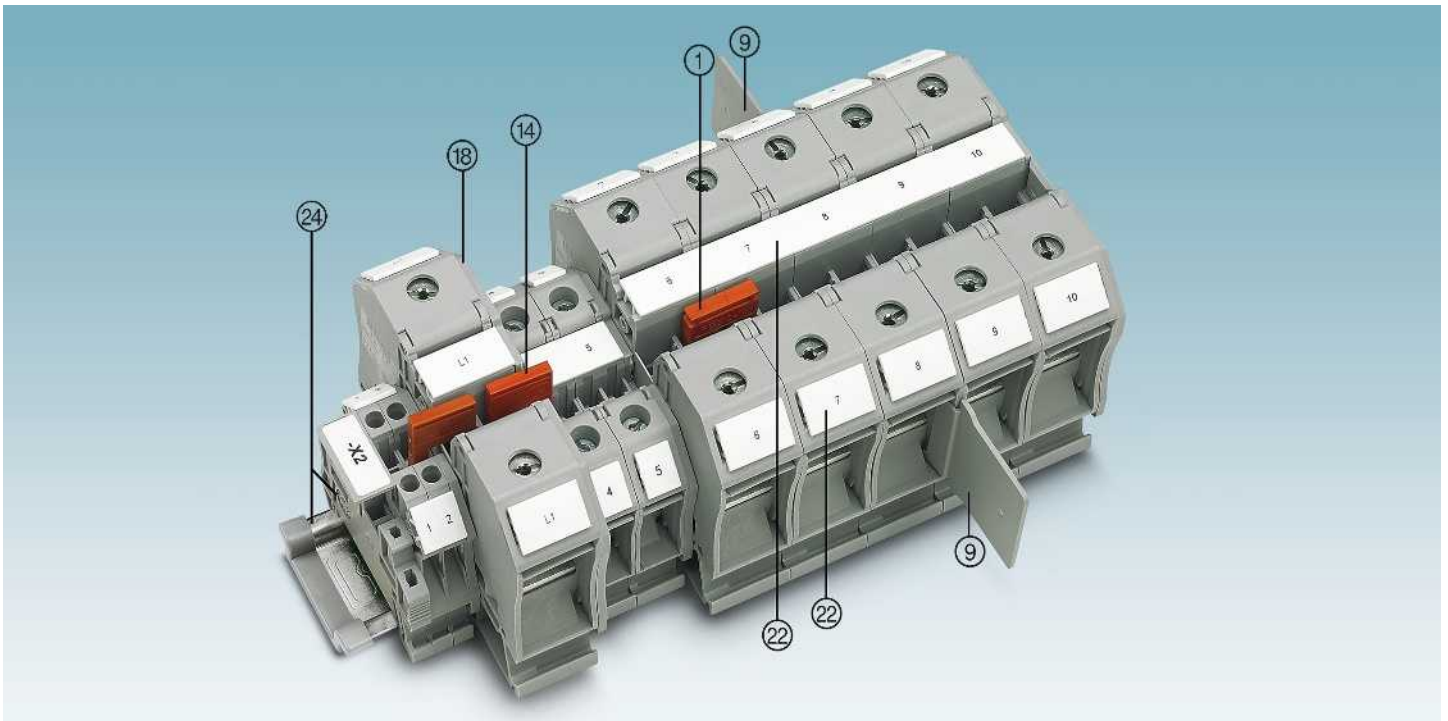

Beschreibung	Polzahl	Farbe	Typ	Artikel-Nr.	VPE	Typ	Artikel-Nr.	VPE
① Steckbrücke ¹⁾	2	rot	FBS 2-10	3005947	10			
③ Streckenverlängerung Steckschlüssel			BE-RT 8	3049916	50			
			SHN 13	1209923	1			
④ Reduzierbrücke			RB ... siehe Seite 344.					
⑥ Deckel			Beim Artikel dokumentiert.					
② Beschriftung der Mittel- und Seitennut			UC-TM 16, UCT-TM 16 oder ZB 16,3. Siehe auch Katalog 5, Auswahltabellen ab Seite 100.					
② Tragschienen und Endhalter			Siehe Katalog 5.					
Vollständiges Zubehör siehe phoenixcontact.net/products			Hinweis: Ergänzendes oder abweichendes Zubehör ist beim Artikel dokumentiert.					

Durchgangsklemmen

Hinweise:
 1) Weiteres Zubehör und technische Daten siehe Seite 334.
 Installationshinweise und Verwendung von Zubehör für Ex-Anwendungen siehe Seite 602.

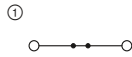

125 A, Durchgangsklemme

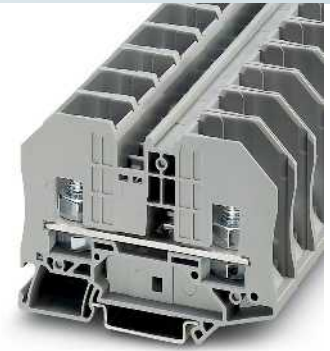
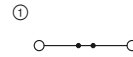

125 A, Durchgangsklemme, offen

UL US ENEC ABS CB

Ex: PTB 09ATEX1003U / IECEx PTB 08.0063U

Technische Daten ¹⁾				
Abmessungen	Breite	Länge	Höhe	
	20,3	84	63,8 (NS 35/7,5)	
Max. elektrische Daten	I _{max.} [A]	U _{max.} [V]	max. Ø [mm ²]	AWG (UL)
	125	1000	2,5 - 35	-
Bemessungsdaten	IEC	UL / CUL	CSA	Ex
	1000	600	-	690
Allgemeine Daten	Nennstrom / Querschnitt [A] / [mm ²]			
	125 / 35			
Anzugsdrehmoment	4,5 - 5 [Nm]			

Bestelldaten			
Beschreibung	Typ	Artikel-Nr.	VPE
Klemme mit transparenter Berührungsschutzhaube	RT 8	3049042	25
	RT 8 BU	3049148	25

Zubehör ¹⁾		
Typ	Artikel-Nr.	VPE
D-RT 8	3049194	50

UL US ENEC ABS CB

Ex: PTB 09ATEX1003U / IECEx PTB 08.0063U

Technische Daten ¹⁾				
Abmessungen	Breite	Länge	Höhe	
	20,2	84	62,2 (NS 35/7,5)	
Max. elektrische Daten	I _{max.} [A]	U _{max.} [V]	max. Ø [mm ²]	AWG (UL)
	125	1000	2,5 - 35	-
Bemessungsdaten	IEC	UL / CUL	CSA	Ex
	1000	600	-	690
Allgemeine Daten	Nennstrom / Querschnitt [A] / [mm ²]			
	125 / 35			
Anzugsdrehmoment	6 - 10 [Nm]			

Bestelldaten			
Beschreibung	Typ	Artikel-Nr.	VPE
Klemme mit transparenter Berührungsschutzhaube	RTO 8	3049343	25
	RTO 8 BU	3049864	25
	RTO 8-TC	3050002	25
	RTO 8-TC BU	3049929	25

Zubehör ¹⁾		
Typ	Artikel-Nr.	VPE
D-RT 8	3049194	50



Zubehör

Das CLIPLINE complete-System bietet Ihnen ein einheitliches Zubehör für alle Anslusstechniken.

Das Beschriftungs- und Prüfbühör ist standardisiert und reduziert Ihre Logistikkosten. Darüber hinaus sind alle Reihenklemmen des CLIPLINE complete-Systems durch den doppelten Funktionsschacht frei untereinander kombinierbar. Alle Trennklemmen des CLIPLINE complete-Systems besitzen eine standardisierte Trennzone. Für den Einsatz in den Trennklemmen stehen verschiedene Funktionsstecker zur Verfügung. Trennstecker dienen der einfachen Trennung. Die Sicherungsstecker sind für den Einsatz von G-Sicherungseinsätzen vorgesehen. Der patentierte Bauelementestecker bietet die Möglichkeit, schnell und lötfrei Bauelemente verpolungssicher aufzunehmen.

Programmübersicht

Zubehör	338
Steckbrücken	340
Reduzierbrückentabelle	344
Prüfstecker und Prüfadapter	346
Sicherungs-, Trenn- und Bauelementestecker	349
Schildchenträger	352
Klemmengruppen-Kennzeichnung	353
Warnschilder	353

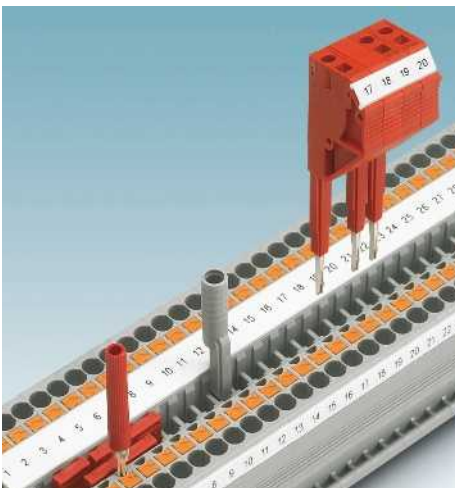
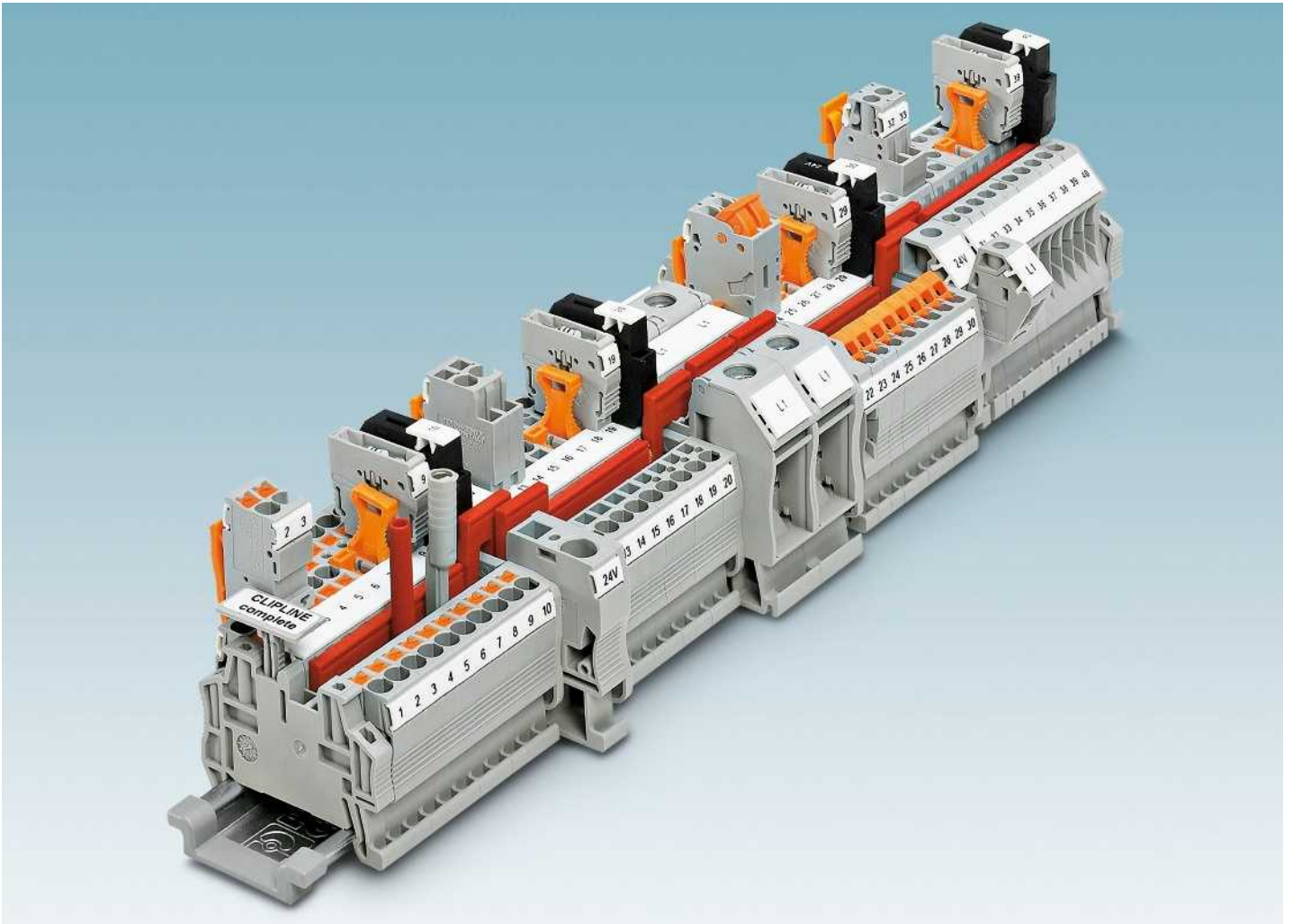

Funktionsschacht

Alle Reihenklemmen im CLIPLINE complete-System besitzen Funktionsschächte für eine schnelle und individuelle Potenzialverteilung durch Steckbrücken sowie zum einfachen Prüfen.

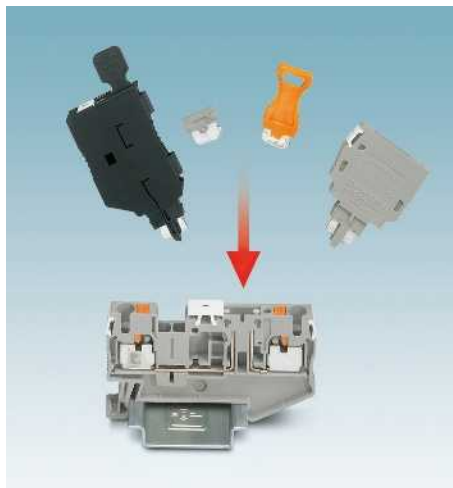

Multifunktionale Trennzone

Alle Trennklemmen des CLIPLINE complete-Systems besitzen eine standardisierte Trennzone. Für den Einsatz in den Trennklemmen stehen verschiedene funktionale Einsätze zur Verfügung.



Markierung

Alle Klemmstellen der Klemmen des CLIPLINE complete-Systems sind großflächig beschriftbar. Für die Gruppen- und Klemmenleistenbeschriftung stehen optional anrastbare großflächige Schildchenträger zur Verfügung.

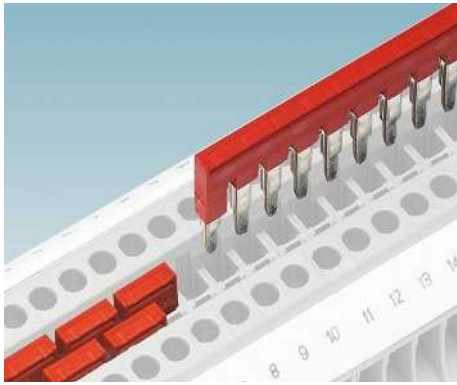

Die Brückenschächte sind über alle Klemmen in einer Linie angeordnet und ermöglichen so die Kombination der Anschlusstechniken untereinander. Mit Hilfe der 2- bis 50-poligen Steckbrücken lassen sich alle Aufgaben der Potenzialbrückung zeitsparend realisieren.

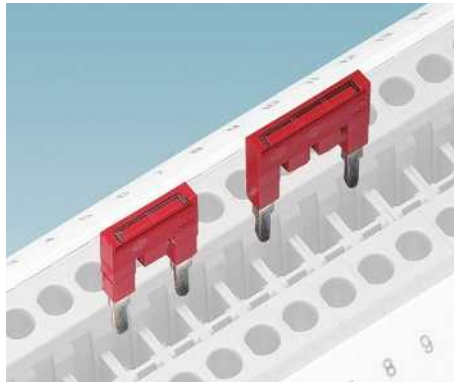

Eine überspringende Brücke wird durch Heraustrennen einzelner Kontaktzungen aus der Standardbrücke hergestellt. So lassen sich durch eine Klemmenleiste zwei Potentiale parallel führen. Die Kontaktpunkte können zusätzlich markiert werden.

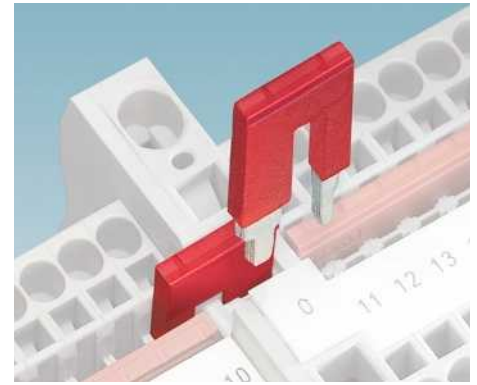

Die Reduzierbrücke ermöglicht eine einfache Verbindung von Klemmen unterschiedlicher Nennquerschnitte, z. B. eine UT 10-Klemme mit einer UT 2,5. Mit der Reduzierbrücke lassen sich Einspeiseblöcke zeitsparend aufbauen.

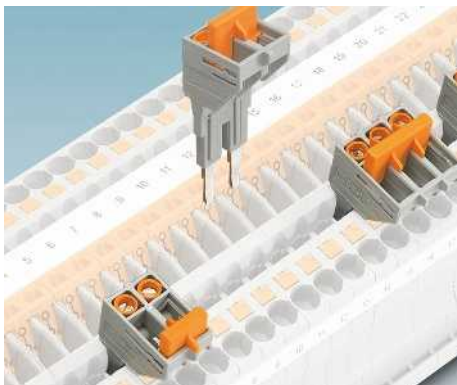

Die steckbaren Schaltbrücken SB-ME lassen sich durch sicheres Verrasten in den Funktionsschacht kontaktieren. Sie dienen der lösbaren Verbindung benachbarter Klemmen. Z.B. kann so der Wandlerkurzschluss bei Messwandler-Trennklemmen hergestellt werden.

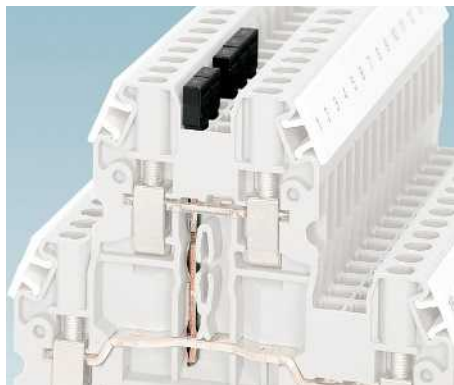

Vertikalbrücke zur Verbindung der oberen und unteren Etage einer Doppelstockklemme. Die Vertikalbrücke kann nachträglich einfach durch den Funktionsschacht der oberen Etage bis zur unteren Etage durchgesteckt werden.

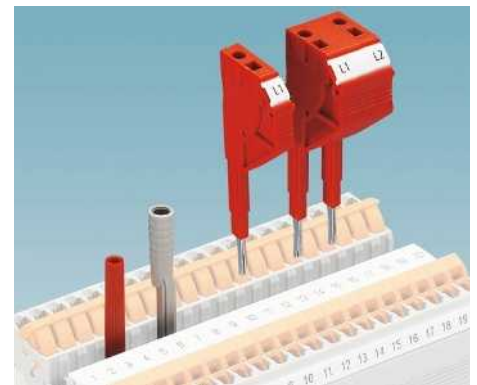

Für Messleitungen ist ein Prüfstecker mit 2,3-mm-Durchmesser und für Sicherheitsprüfstecker ein Prüfadapter mit 4-mm-Durchmesser erhältlich. Mit dem anreihbaren Prüfstecker lassen sich Prüfadapter zeitsparend realisieren.

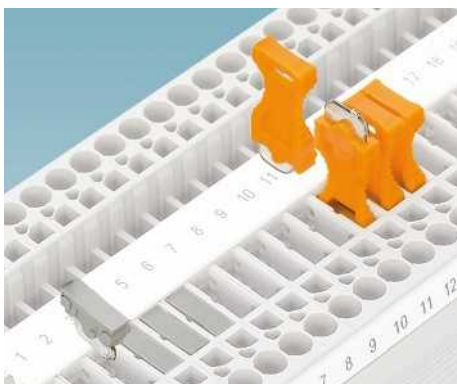

Der Trennstecker P-DI kann zur einfachen Trennung der Verbindung herausgezogen und in umgekehrter Position in der Trennzone „geparkt“ werden. Das Durchgangsmetall P-FIX schließt die Trennstelle kontungleich ab und ist nach dem Einsetzen nicht mehr demontierbar.

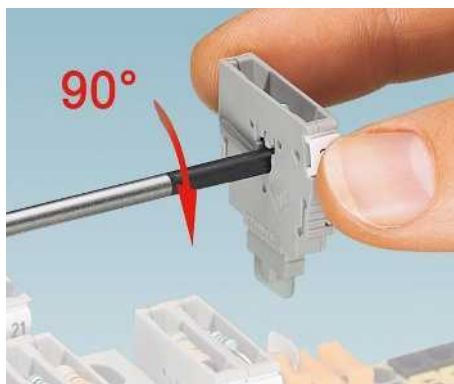

Der patentierte Bauelementestecker P-CO bietet die Möglichkeit Bauelemente über Federkraftkontakte schnell und sicher aufzunehmen und verpolungssicher zu stecken.



Die Sicherungsstecker P-FU sind zur Aufnahme von G-Sicherungseinsätzen vorgesehen. Die optische Kontrolle der eingesetzten Sicherung ist durch die LED-Anzeige möglich.

Zubehör

Steckbrücken FBS ...

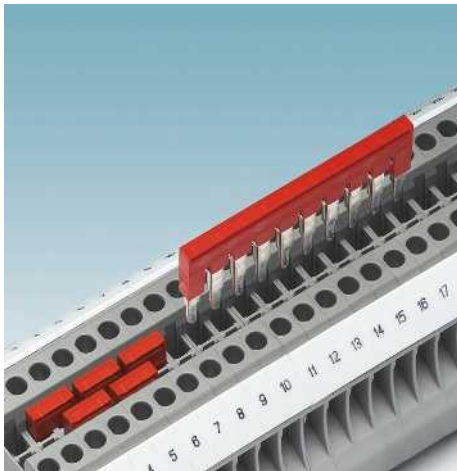

- Für eine individuelle Potenzialverteilung besitzen die Klemmen aus dem CLIPLINE complete-System zwei Brückenschächte
- Die 2- bis 50-poligen Brücken können in diesen Brückenschächten bis zu 50 Klemmen in einem Arbeitsgang brücken

Bezeichnung der Brücken

- Das Maß der Klemmenbreite gibt die letzte Stelle der Brückenbezeichnung an; eine Brücke FBS ...-4 ist bei den CLIPLINE complete-Klemmen mit der Klemmenbreite von 4,2 mm, eine Brücke FBS ...-6 bei den Klemmen mit der Klemmenbreite 6,2 mm einsetzbar

Vertikale Potenzialbrücke

- Potenzialbrücke, zur Verbindung der oberen und unteren Etage einer Doppelstockklemme
- Die Brücke kann nachträglich durch den Brückenschacht der oberen Etage bis zur unteren Etage gesteckt werden
- Die Vertikalbrücke FBS-PV UT ist bei den UTTB 2,5, UTTB 4, PT 2,5-PE/3L und PT 4-PE/3L einsetzbar
- Die Vertikalbrücke FBS-PV ist bei den STTBS 2,5, STTBS 4, PTTB 2,5, PTTB 4, PTTBS 2,5, QTTCB 1,5 und STTB 2,5/4P einsetzbar
- Die Vertikalbrücke FBS 1,5/S-PV ist bei den PTTB 1,5/S, PT 1,5/S-3L und PT 1,5/S-PE/L/L einsetzbar
- Die Vertikalbrücke FBS-PV PT 2,5-4L ist bei den Klemmen PT 2,5-4L... einsetzbar

Hinweise:

Die Stromwerte für die Brücken FBS ... können bei Einsatz in unterschiedlichen Reihenklempen abweichen. Die genauen Werte finden Sie unter den Zubehördaten der jeweiligen Reihenklempen.



Steckbrücke, rot

		Bestelldaten				
Beschreibung	Polzahl	Typ	I _{max.}	Artikel-Nr.	VPE	
Steckbrücke	2	FBS 2-3,5	17,5 A	3213014	50	
	3	FBS 3-3,5		3213027	50	
	4	FBS 4-3,5		3213030	50	
	5	FBS 5-3,5		3213043	50	
	10	FBS 10-3,5		3213056	50	
	20	FBS 20-3,5		3213069	50	
Steckbrücke	50	FBS 50-3,5		3000706	10	
	Steckbrücke	2	FBS 2-4	17,5 A	3030116	50
		3	FBS 3-4		3030129	50
		4	FBS 4-4		3030132	50
		5	FBS 5-4		3030145	50
		10	FBS 10-4		3030158	10
20		FBS 20-4	3030352		10	
Steckbrücke	2	FBS 2-5	24 A	3030161	50	
	3	FBS 3-5		3030174	50	
	4	FBS 4-5		3030187	50	
	5	FBS 5-5		3030190	50	
	10	FBS 10-5		3030213	10	
	20	FBS 20-5		3030226	10	
Steckbrücke	50	FBS 50-5		3038930	10	
	Steckbrücke	2	FBS 2-6	32 A	3030336	50
		3	FBS 3-6		3030242	50
		4	FBS 4-6		3030255	50
		5	FBS 5-6		3030349	50
		10	FBS 10-6		3030271	10
20		FBS 20-6	3030365		10	
Steckbrücke	50	FBS 50-6		3032224	10	
	Steckbrücke	2	FBS 2-8	41 A	3030284	10
		3	FBS 3-8		3030297	10
		4	FBS 4-8		3030307	10
		5	FBS 5-8		3030310	10
		6	FBS 6-8		3032470	10
10		FBS 10-8	3030323		10	
Steckbrücke	2	FBS 2-10	57 A	3005947	10	
	5	FBS 5-10		3005948	10	
Steckbrücke	2	FBS 2-12	76 A	3005950	10	
Steckbrücke	2	FBS 2-16	101 A	3005963	10	
Vorkonfektionierte Brücke, bedruckt						
	3-polig, Pol 1, 3	3	FBS 1/3-8	41 A	3032363	10
	4-polig, Pol 1, 4	4	FBS 1/4-8		3032376	10
	5-polig, Pol 1, 3, 5	5	FBS 1/3/5-8		3032389	10
	10-polig, Pol 1, 4, 7, 10	10	FBS 1/4/7/10-8		3032402	10
Vertikale Potenzialbrücke, zur Verbindung von oberer und unterer Etage						
	1					
	1					
	1					
	1					
Abdeckhaube, stellt den Berührschutz sicher bei abgelenkten Brücken von FBS ...-5 und FBS ...-6		rot	FBS	3012325	50	

Zubehör

Steckbrücken FBSR(H) ... und Schaltbrücken SB-ME...

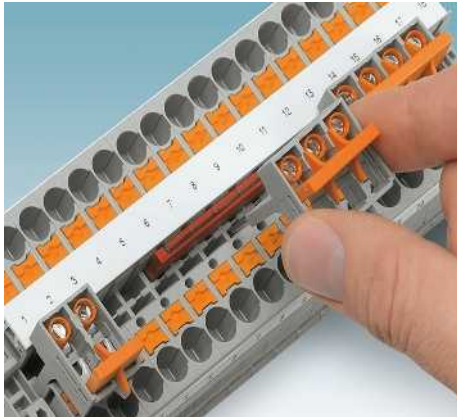

Hinweise:

Die Schaltbrücken verrasten zusätzlich im Funktionsschacht und belegen beide Brückenschächte.

Die FBSR ... Brücken sind gegenüber den Standardbrücken FBS ... in der Strombelastbarkeit reduziert.



Steckbrücke

FBSRH

– Die Brücken FBSRH ...-8 besitzen eine angespritzte Ausziehhilfe und können so komfortabel und werkzeuglos für individuelle Brückungsaufgaben genutzt werden. Z. B. kann so der Wandlerkurzschluss bei Messwandler-Trennklemmen hergestellt werden

SB-ME

– Die steckbaren Schaltbrücken SB-ME lassen sich durch sicheres Verrasten in den Funktionsschacht kontaktieren. Sie dienen der lösbaren Verbindung benachbarter Klemmen. Z.B. kann so der Wandlerkurzschluss bei Messwandler-Trennklemmen hergestellt werden

Bezeichnung der Brücken

– Die letzte Stelle der Brückenbezeichnung gibt das Maß der Klemmenbreite an; eine Brücke FBSR ...-5 ist bei den CLIPLINE complete-Klemmen mit der Klemmenbreite von 5,2 mm, eine Brücke FBSR ...-6 bei den Klemmen mit der Klemmenbreite 6,2 mm einsetzbar

		Bestelldaten			
Beschreibung	Polzahl	Typ	I _{max.}	Artikel-Nr.	VPE
Steckbrücke	2	FBSR 2-5	17,5 A	3033702	50
	3	FBSR 3-5		3001591	50
	4	FBSR 4-5		3001592	50
	5	FBSR 5-5		3001593	50
	10	FBSR 10-5		3033710	10
Steckbrücke	2	FBSR 2-6	24 A	3033715	50
	3	FBSR 3-6		3001594	50
	4	FBSR 4-6		3001595	50
	5	FBSR 5-6		3001596	50
	10	FBSR 10-6		3033716	10
Steckbrücke	2	FBSR 2-8	32 A	3033808	10
	3	FBSR 3-8		3001597	10
	4	FBSR 4-8		3000585	10
	5	FBSR 5-8		3033809	10
	10	FBSR 10-8		3001599	10
	16	FBSR 16-8		3033816	10
Steckbrücke, mit Ausziehhilfe	2				
	3				
	4				
Schaltbrücke, steckbar	2				
	3				
	4				
Schaltbrücke, steckbar	2				
	3				
	4				
Schaltbrücke, steckbar	2				
	3				
	4				
		Zubehör			
Abdeckhaube, stellt den Berührschutz sicher bei abgelängten Brücken von FBS ...-5 und FBS ...-6	rot	FBS		3012325	50
Abteilungstrennscheibe, mit Aufbewahrungsmöglichkeit für Steckbrücken	grau				

Zubehör

Beispiel einer 10 mm²-Mitteneinspeisung mit Reduzierbrücken RB UT 10-(2,5/4) auf 2,5 mm²

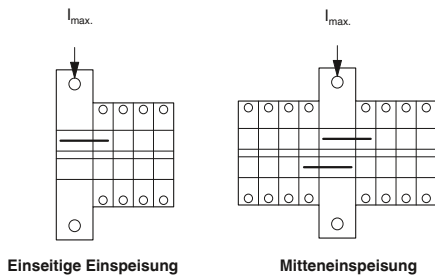
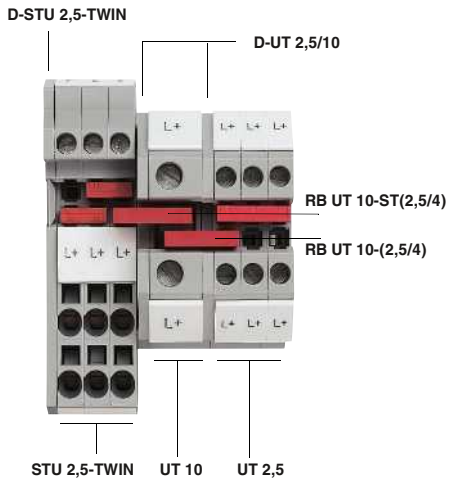

Reduzierbrücken ermöglichen eine einfache Verbindung von Standardklemmen unterschiedlicher Nennquerschnitte und Anschlusstechniken des CLIPLINE complete-System. Einspeisungen mit größeren Querschnitten können so einfach auf mehrere, kleinere Abgangsklemmen verteilt werden. Für die Auswahl der geeigneten Reduzierbrücke berücksichtigen Sie die Anschlusstechniken und die verbundenen Querschnitte. Die entsprechende Reduzierbrücke und der maximal zulässige Brückenstrom für Einseitige Einspeisung und Mitteneinspeisung ermitteln Sie anhand der nebenstehenden Tabelle.

Hinweis

Bei der Verwendung von Reduzierbrücken sind je nach Einspeiserichtung Deckel zu setzen. Mit der „Auto“-Korrekturfunktion in CLIP PROJECT werden Sie dabei optimal unterstützt.

Reduzierbrückung mit UT-Standard-Durchgangsklemmen

Einspeisung		Abgriff		Einseitige Einspeisung	Mitteneinspeisung	Brücke
Klemme	Querschnitt [mm ²]	Klemme	Querschnitt [mm ²]	I _{max.} [A]	I _{max.} [A]	
UT 4	4	UT 2,5	2,5	24	24	FBS 2-5 3030161
UT 6	6	UT 2,5	2,5	40	56	RB UT 6-(2,5/4) 3047251
		UT 4	4	45	56	
		PT 2,5	2,5	40	56	RB UT 6-ST(2,5/4) 3047264
		PT 4	4	45	56	
		ST 2,5	2,5	40	56	
		ST 4	4	45	56	
		QTC 1,5	1,5	35	56	
		QTC 2,5	2,5	40	56	
UT 10	10	UT 2,5	2,5	40	65	RB UT 10-(2,5/4) 3047060
		UT 4	4	45	65	
		PT 2,5	2,5	40	65	RB UT 10-ST(2,5/4) 3047086
		PT 4	4	45	65	
		ST 2,5	2,5	40	65	
		ST 4	4	45	65	
		QTC 1,5	1,5	35	65	
		QTC 2,5	2,5	40	65	
UT 16	16	UT 2,5	2,5	40	80	RB UT 16-(2,5/4) 3047073
		UT 4	4	45	90	
		PT 2,5	2,5	40	80	RB UT 16-ST(2,5/4) 3047099
		PT 4	4	45	90	
		ST 2,5	2,5	40	80	
		ST 4	4	45	90	
		QTC 1,5	1,5	35	70	
		QTC 2,5	2,5	40	80	
UT 35	35	UT 2,5	2,5	40	80	RB UT 35-(2,5/4) 3047277
		UT 4	4	45	90	
		PT 2,5	2,5	40	80	RB UT 35-ST(2,5/4) 3047280
		PT 4	4	45	90	
		ST 2,5	2,5	40	80	
		ST 4	4	45	90	
		QTC 1,5	1,5	35	70	
		QTC 2,5	2,5	40	80	
UT 35	35	UT 16	16	90	90	RB 35-16 3032169

Reduzierbrückung mit RT-Standard-Durchgangsklemmen

Einspeisung		Abgriff		Einseitige Einspeisung	Mitteneinspeisung	Brücke
Klemme	Querschnitt [mm ²]	Klemme	Querschnitt [mm ²]	I _{max.} [A]	I _{max.} [A]	
RT 5	6	UT 2,5	2,5	40	56	RB UT 6-(2,5/4) 3047251
		UT 4	4	40	56	
		RT 3	2,5	40	56	RB UT 6-ST(2,5/4) 3047264
		PT 2,5	2,5	40	56	
		PT 4	4	40	56	
		ST 2,5	2,5	40	56	
		ST 4	4	40	56	
		QTC 1,5	1,5	35	56	
RT 8	35	RT 3	2,5	40	56	RB ST 10-(2,5/4) 3030873
		UT 2,5	2,5	40	65	
		UT 4	4	45	65	

Reduzierbrückung mit PT- und ST-Standard-Durchgangsklemmen

Einspeisung		Abgriff		Einseitige Einspeisung	Mitteneinspeisung	Brücke
Klemme	Querschnitt [mm ²]	Klemme	Querschnitt [mm ²]	I _{max.} [A]	I _{max.} [A]	
ST 2,5 PT 2,5	2,5	PT 1,5/S	1,5	24	30	RB ST (2,5/4)-1,5/S 3214356
		ST 1,5	1,5	31	31	RB ST (2,5/4)-1,5 3038943
		QTC 1,5	1,5	31	31	FBS 2-5 3030161
ST 4 PT 4	4	PT 1,5/S	1,5	24	40	RB ST (2,5/4)-1,5/S 3214356
		ST 1,5	1,5	35	40	RB ST (2,5/4)-1,5 3038943
		PT 2,5	2,5	40	40	FBS 2-5 3030161
		ST 2,5	2,5	40	40	
		QTC 1,5	1,5	35	40	FBS 2-6 3030336
		QTC 2,5	2,5	40	40	
ST 6 PT 6	6	PT 1,5/S	1,5	24	48	RB ST 6-1,5/S 3213250
		PT 2,5	2,5	40	56	RB ST 6-(2,5/4) 3030860
		PT 4	4	45	56	
		ST 2,5	2,5	40	56	
		ST 4	4	45	56	
		QTC 1,5	1,5	35	56	
		QTC 2,5	2,5	40	56	
ST 10 PT 10	10	PT 1,5/S	1,5	24	48	RB ST 10-1,5/S 3213252
		PT 2,5	2,5	40	65	RB ST 10-(2,5/4) 3030873
		PT 4	4	45	65	
		ST 2,5	2,5	40	65	
		ST 4	4	45	65	
		QTC 1,5	1,5	35	65	
QTC 2,5	2,5	40	65			
ST 16 PT 16	16	PT 1,5/S	1,5	24	48	RB ST 16-1,5/S 3213254
		PT 2,5	2,5	40	80	RB ST 16-(2,5/4) 3030886
		PT 4	4	45	90	
		ST 2,5	2,5	40	80	
		ST 4	4	45	90	
		QTC 1,5	1,5	35	70	
		QTC 2,5	2,5	40	80	
ST 35	35	PT 2,5	2,5	40	80	RB ST 35-(2,5/4) 3030899
		PT 4	4	45	90	
		ST 2,5	2,5	40	80	
		ST 4	4	45	90	
		QTC 1,5	1,5	35	70	
QTC 2,5	2,5	40	80			
ST 35	35	ST 16	16	90	90	RB 35-16 3032169
STS 4	4	STS 2,5	2,5	40	40	FBS 2-5 3030161
STS 6	6	STS 2,5	2,5	40	56	RB ST 6-(2,5/4) 3030860
		STS 4	4	45	56	

Reduzierbrückung mit QT-Standard-Durchgangsklemmen

Einspeisung		Abgriff		Einseitige Einspeisung	Mitteneinspeisung	Brücke
Klemme	Querschnitt [mm ²]	Klemme	Querschnitt [mm ²]	I _{max.} [A]	I _{max.} [A]	
QTC 2,5	2,5	QTC 1,5	1,5	31	31	FBS 2-5 3030161

Reihenklemmen - CLIPLINE complete

Zubehör

Prüfstecker PS ...

- Zweiteiliger Prüfstecker für die individuelle Farbzusammenstellung der Stecker
- Die Prüfstecker werden in den Funktionsschicht der Klemmen aus dem CLIPLINE complete-System oder in dafür vorgesehene Prüfabgriffe gesteckt
- Mit den Anreih-Prüfsteckergehäusen PS-...2,3MM lassen sich individuelle Prüfadapter zusammensetzen



		Bestelldaten			Bestelldaten		
Beschreibung	Farbe	Typ	Artikel-Nr.	VPE	Typ	Artikel-Nr.	VPE
Anreihprüfstecker-Gehäuse , für MPS-Metallteil, beschriftbar mit ZB 5							
Breite 5,2 mm	rot	PS-5/2,3MM RD	3038723	10			
Breite 6,2 mm	rot	PS-6/2,3MM RD	3038736	10			
Breite 8,2 mm	rot	PS-8/2,3MM RD	3048564	10			
Isolierhülse , für Metallteil MPS							
	weiß				MPS-IH WH	0201663	10
	rot				MPS-IH RD	0201676	10
	blau				MPS-IH BU	0201689	10
	gelb				MPS-IH YE	0201692	10
	grün				MPS-IH GN	0201702	10
	grau				MPS-IH GY	0201728	10
	schwarz				MPS-IH BK	0201731	10
Prüfstecker-Metallteil , 2,3-mm-Ø	silber	MPS-MT	0201744	10	MPS-MT	0201744	10
4-mm-Ø	silberfarben	MPS-MT/ 4MM	3048577	10	MPS-MT/ 4MM	3048577	10

Anreihbare Prüfstecker PS-... und Distanzplatten DP PS-...

- Die Prüfstecker kontaktieren im Funktionsschicht der Klemmen aus dem CLIPLINE complete-System
- Prüfadapter lassen sich mit den anreihbaren Prüfsteckern PS-... und den Distanzstücken DP PS-... individuell zusammensetzen



Anreihprüfstecker



Distanzplatten

		Bestelldaten			Bestelldaten		
Beschreibung	Farbe	Typ	Artikel-Nr.	VPE	Typ	Artikel-Nr.	VPE
Einzel-Prüfstecker , 4,2 mm breit, beschriftbar mit ZBF 4, UC-TMF 4 und UCT-TMF 4							
	rot	PS-4/E	3036709	10			
Anreihprüfstecker , zur individuellen Konfektionierung von Prüfsteckerleisten							
4,2 mm, beschriftbar mit ZBF 4, UC-TMF 4 und UCT-TMF 4	rot	PS-4	3030970	10	DP PS-4	3036712	10
5,2 mm, beschriftbar mit ZBF 5, UC-TMF 5 und UCT-TMF 5	rot	PS-5	3030983	10	DP PS-5	3036725	10
6,2 mm, beschriftbar mit ZBF 6, UC-TMF 6 und UCT-TMF 6	rot	PS-6	3030996	10	DP PS-6	3036738	10
8,2 mm, beschriftbar mit ZBF 8, UC-TMF 8 und UCT-TMF 8	rot	PS-8	3031005	10	DP PS-8	3036741	10

Prüfadapter PAI ...

- Sicheres Kontaktieren von Prüfsteckern mit 4-mm-Durchmesser im Funktionsschacht
- Durch den geringen Außendurchmesser der Prüfbuchse sind auch fingerberührgeschützte Sicherheitsstecker verwendbar

Hinweise:
 *) In gestecktem Zustand fingersicher gegen unbeabsichtigtes, direktes Berühren nach DIN EN 50274.



4-mm-Prüfadapter, für Klemmen in 4,2-mm-Teilung



4-mm-Prüfadapter, für Klemmen in 5,2, 6,2 und 8,2-mm-Teilung

Bestelldaten		
Typ	Artikel-Nr.	VPE
PAI-4	3030925	10

Bestelldaten		
Typ	Artikel-Nr.	VPE
PAI-4-N GY	3032871	10

Beschreibung	Farbe
Prüfadapter, 4-mm-Prüfbuchsenloch ¹⁾	grau

Verrastbarer Prüfadapter PAI-4-FIX...

- Prüfadapter zur Aufnahme von Sicherheitsprüfsteckern mit 4-mm-Durchmesser
- Kontaktiert und verrastet sicher an beliebiger Stelle im Funktionsschacht

Hinweise:
 In gestecktem Zustand fingersicher gegen unbeabsichtigtes direktes Berühren nach DIN EN 50274.



4-mm-Prüfadapter, für Klemmen in 5,2-mm- und 6,2-mm-Teilung



4-mm-Prüfadapter, für Klemmen in 8,2-mm-Teilung

Bestelldaten		
Typ	Artikel-Nr.	VPE
PAI-4-FIX-5/6 OG	3035974	10
PAI-4-FIX-5/6 YE	3035977	10
PAI-4-FIX-5/6 GN	3035978	10
PAI-4-FIX-5/6 VT	3035979	10
PAI-4-FIX-5/6 BK	3035980	10
PAI-4-FIX-5/6 BU	3035975	10
PAI-4-FIX-5/6 RD	3035976	10
PAI-4-FIX-5/6 GY	3035982	10
PAI-4-FIX-5/6 BN	3035981	10

Bestelldaten		
Typ	Artikel-Nr.	VPE
PAI-4-FIX OG	3034455	10
PAI-4-FIX YE	3032745	10
PAI-4-FIX GN	3032758	10
PAI-4-FIX VT	3032761	10
PAI-4-FIX BK	3032774	10
PAI-4-FIX BU	3032729	10
PAI-4-FIX RD	3032732	10
PAI-4-FIX GY	3032790	10
PAI-4-FIX BN	3032787	10

Beschreibung	Farbe
Prüfadapter, für Sicherheitsprüfstecker mit 4-mm-Durchmesser, verrastet im Brückenschacht	
	orange
	gelb
	grün
	violett
	schwarz
	blau
	rot
	grau
	braun

Zubehör

Prüfstecker PAIS ...

Hinweise:

¹⁾ In gestecktem Zustand fingersicher gegen unbeabsichtigtes, direktes Berühren nach DIN EN 50274.

- Abgewinkelter Prüfstecker zur Aufnahme von Sicherheitsprüfsteckern mit 4-mm-Durchmesser
- Kontaktiert und verrastet sicher an beliebiger Stelle im Funktionsschacht



Beschreibung	Farbe	Bestelldaten		
		Typ	Artikel-Nr.	VPE
Prüfstecker ¹⁾				
	grau	PAIS-4-FIX GY	3032791	10
	schwarz	PAIS-4-FIX BK	3032792	10
	rot	PAIS-4-FIX RD	3032793	10

Abdeckung für Leiterschacht CEC ...

- Blindstopfen zur Abdeckung für den Leiterschacht
- Einsetzbar bei Push-in-Anschlussklemmen PT 2,5 und Zugfeder-Anschlussklemmen ST 2,5

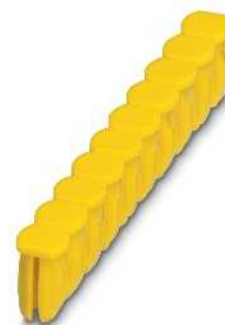

Beschreibung	Farbe	Bestelldaten		
		Typ	Artikel-Nr.	VPE
Abdeckung, für Leiterschacht, 10-polig				
	gelb	CEC 2,5	3062757	50

Sicherungsstecker P-FU ...

- Großflächige Beschriftungsmöglichkeit
- Varianten mit bipolarer Defektanzeige
- Prüfkontakte auf beiden Seiten der Sicherung



Sicherungsstecker 5,2 mm, für G-Sicherungen 5 x 20 mm



Sicherungsstecker 8,2 mm, für G-Sicherungen 6,3 x 32 mm

Hinweise:
1) Bei defekter Sicherung ist der nachfolgende Stromkreis nicht spannungsfrei.
2) Max. Verlustleistung siehe Seite 616.



Technische Daten			
Abmessungen	Breite	Länge	Höhe
[mm]	5,2	23,5	45,5
Bemessungsdaten	Maximaler Belastungsstrom [A]		
	6,3 ²⁾		
Allgemeine Daten	Isolierstoff		
	PA		
Brennbarkeitsklasse nach UL 94			
	V0		

Bestelldaten				
Beschreibung	Farbe	Typ	Artikel-Nr.	VPE
Sicherungsstecker, Breite 5,2 mm ¹⁾ mit Leuchtanzeige für 12-30 V DC, 0,35-0,95 mA	schwarz schwarz	P-FU 5X20-5 P-FU 5X20 LED 24-5	3209235 3209248	10 10
für 30-60 V AC/DC, 0,36-0,95 mA für 110-250 V AC/DC, 0,4-0,95 mA	schwarz schwarz	P-FU 5X20 LED 60-5 P-FU 5X20 LED 250-5	3209251 3209264	10 10
Sicherungsstecker, Breite 6,2 mm ²⁾ mit Leuchtanzeige für 12-30 V DC, 0,31-0,95 mA	schwarz schwarz	P-FU 5X20 P-FU 5X20 LED 24	3036806 3036819	10 10
für 30-60 V AC/DC, 0,40-0,86 mA für 110-250 V AC/DC, 0,41-0,96 mA	schwarz schwarz	P-FU 5X20 LED 60 P-FU 5X20 LA 250	3036822 3036835	10 10

Zubehör	
Beschriftung der Mittelnut	UC-TMF 5, UCT-TMF 5 oder ZBF 5 (siehe Katalog 5)



Technische Daten			
Abmessungen	Breite	Länge	Höhe
[mm]	8,2	40	27
Bemessungsdaten	Maximaler Belastungsstrom [A]		
	10 ²⁾		
Allgemeine Daten	Isolierstoff		
	PA		
Brennbarkeitsklasse nach UL 94			
	V0		

Bestelldaten				
Beschreibung	Farbe	Typ	Artikel-Nr.	VPE
P-FU 6,3X32 P-FU 6,3X32 LED 24			3046498 3046508	10 10
P-FU 6,3X32 LED 60 P-FU 6,3X32 LA 250			3046511 3046524	10 10

Zubehör	
Beschriftung der Mittelnut	UC-TMF 6, UCT-TMF 6 oder ZBF 6 (siehe Katalog 5)

Schaltsperr S-MT



- Die optional einrastbare Schaltsperr verhindert wirkungsvoll ein unbeabsichtigtes Schalten
- Einsetzbar in allen Messertrennklemmen ...-MT aus dem CLIPLINE complete-System



Schaltsperr

Abmessungen	[mm]
Allgemeine Daten	
Isolierstoff	
Brennbarkeitsklasse nach UL 94	

Technische Daten		
Breite	Länge	Höhe
3,5	10,5	23,1
PA		
V2		

Beschreibung	Farbe
Schaltsperr, steckbar ¹⁾	weiß

Bestelldaten		
Typ	Artikel-Nr.	VPE
S-MT	3247954	50

Trennstecker P-DI

Hinweise:
¹⁾ Max. Belastungsstrom beachten.

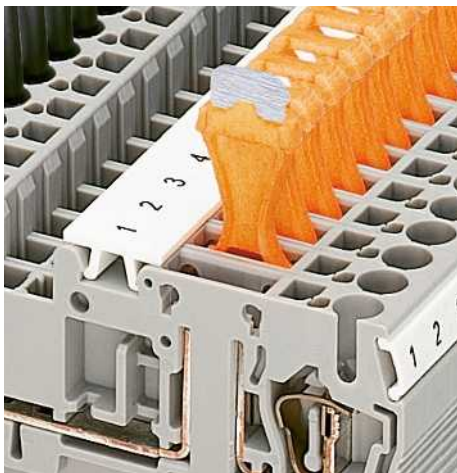

- Der Trennstecker P-DI kann zur Trennung der Verbindung einfach herausgezogen und in umgekehrter Position in der Trennzone „geparkt“ werden
- Einsetzbar in allen Trennklemmen ...-TG aus dem CLIPLINE complete-System



Funktionsstecker für universelle Trennzone

Abmessungen	[mm]
Bemessungsdaten	
Maximaler Belastungsstrom	[A]
Allgemeine Daten	
Isolierstoff	
Brennbarkeitsklasse nach UL 94	

Technische Daten		
Breite	Länge	Höhe
3,5	10,8	23,1
20		
PA		
V2		

Beschreibung	Farbe
Trennstecker ¹⁾	orange

Bestelldaten		
Typ	Artikel-Nr.	VPE
P-DI	3036783	50

Durchgangsverbinder P-FIX



- Das Durchgangsmetall P-FIX schließt die Trennstelle kontunggleich ab und ist nach dem Einsetzen nicht mehr demontierbar
- Einsetzbar in allen Trennklemmen ...-TG aus dem CLIPLINE complete-System

Hinweise:
 1) Max. Belastungsstrom beachten.

Abmessungen	[mm]
Bemessungsdaten	
Maximaler Belastungsstrom	[A] 20
Allgemeine Daten	
Isolierstoff	PA
Brennbarkeitsklasse nach UL 94	V0
Beschreibung	Farbe
Durchgangsverbinder ¹⁾	grau



Durchgangsverbinder

Technische Daten		
Breite	Länge	Höhe
4	10,5	-
Bemessungsdaten		
Maximaler Belastungsstrom [A] 20		
Allgemeine Daten		
Isolierstoff PA		
Brennbarkeitsklasse nach UL 94 V0		
Bestelldaten		
Typ	Artikel-Nr.	VPE
P-FIX	3038956	50

Bauelementestecker P-CO ...

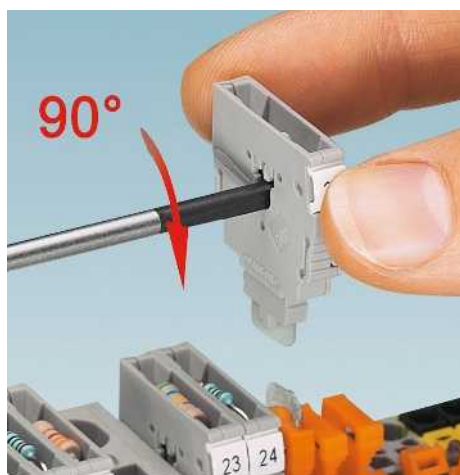

- Der patentierte Bauelementestecker P-CO kann Bauelemente schnell und sicher über Federkraftkontakte aufnehmen
- Eine Kodierausparung sorgt für verpolungssicheres Stecken
- Zur Bestückung werden die Zugfederanschlüsse im Inneren des Steckers mit einem Dreh eines Standardschraubendrehers geöffnet bzw. geschlossen
- Einsetzbar in allen Trennklemmen ...-TG aus dem CLIPLINE complete-System

Hinweise:
 1) Max. Belastungsstrom beachten, abhängig von der Verlustleistung der Bauelemente. Max. 0,5 W bei Einzelanordnung.
 2) Abhängig von der Verlustleistung der Bauelemente. Max. 1 W bei Einzelanordnung.
 3) Eingebaut: Diode 1N 4007, Sperrspannung: 1300 V, Dauerstrom: 1,0 A

Abmessungen	[mm]
Bemessungsdaten	
Maximaler Belastungsstrom	[A] 6 ²⁾
Allgemeine Daten	
Isolierstoff	PA
Brennbarkeitsklasse nach UL 94	V0
Beschreibung	Farbe
Bauelementestecker, beschriftbar mit ZBF 5 oder UC-TMF 5 ¹⁾	grau
Bauelementestecker, bestückt mit Diode 1N 4007, Durchlassrichtung von rechts nach links, Blickrichtung: geöffnete Klemmenseite ³⁾	grau
Durchlassrichtung von links nach rechts, Blickrichtung: geöffnete Klemmenseite	grau



Bauelementestecker

Technische Daten		
Breite	Länge	Höhe
5,2	24,2	33,3
Bemessungsdaten		
Maximaler Belastungsstrom [A] 6 ²⁾		
Allgemeine Daten		
Isolierstoff PA		
Brennbarkeitsklasse nach UL 94 V0		
Bestelldaten		
Typ	Artikel-Nr.	VPE
P-CO	3036796	10
P-CO 1N4007/R-L	3032457	10
P-CO 1N4007/L-R	3032460	10

Zubehör

Schildchenträger für Mehrstockklemmen STP ...



STP ...

- Die Beschriftungsflächen verdrahteter Mehrstockklemmen werden durch die Schildchenträger vergrößert
- Die Schildchenträger werden, je nach Ausführung, in die Aufnahmen auf der oberen Klemmenebene gesteckt

STP ...-ZB

- Die Schildchenträger lassen sich beispielsweise in die mittlere Beschriftungsnut von Zugfederklemmen ST einrasten und verdoppeln die Beschriftungsfläche, siehe Bild unten

CARRIER-TM 300

- Einrastbar bei allen Klemmen aus dem CLIPLINE complete-System mit flacher, seitlicher Schildchennut
- Zur Aufnahme von Klemmenmarkern ZB ..., UC-TM ..., oder UCT-TM ... , dadurch vergrößert sich die Beschriftungsfläche

CARRIER-TMD 300

- Doppelreihiger, einrastbarer Schildchenadapter; zur Aufnahme von zwei Klemmenmarkern ZB ... oder UC-TM ... und UCT-TM ..., dadurch Verdoppelung der Beschriftungsfläche



Schildchenträger

Allgemeine Daten

Material	
Brennbarkeitsklasse nach UL 94	
Temperatureinsatzbereich	[° C]
Inhaltsstoffe	

Technische Daten

PA
V2
-40 ... 100
silikon- und halogenfrei

Beschreibung	Farbe
--------------	-------

Doppelschildchenträger, einrastbar in Push-in Doppelstockklemmen PTTB 1,5/S, beschriftbar mit ZB 3,5 oder ZBF 3,5

grau

Dreifach-Schildchenträger, einrastbar in die Push-in Dreistockklemme PT 1,5/S-3..., beschriftbar mit ZB 3,5 oder ZBF 3,5

grau

Doppelschildchenträger, einrastbar in Doppelstock-Zugfederklemmen STTB 1,5, PTTB 1,5, beschriftbar mit UC-TM 4, ZB 4 oder UC-TMF 4, ZBF 4

grau

Doppelschildchenträger, einrastbar in Doppelstockklemmen STTB 2,5, STTB 4, PTTB 2,5, PTTB 4 beschriftbar mit UC-TM 5, ZB 5 oder UC-TMF 5, ZBF 5

grau

Dreifach-Schildchenträger, einrastbar in die Dreistock-Klemme ST 2,5-3..., PT 2,5-3..., beschriftbar mit UC-TMF 5 und ZBF 5 sowie ...TM 5 und ZB 5

grau

Doppelschildchenträger, einrastbar in Doppelstock-Schnellanschlussklemmen QTTCB ... und QTTCBS ..., beschriftbar mit ZB 5 oder ZBF 5

grau

Doppelschildchenträger, einrastbar in alle Klemmen mit einer Breite von 4,2 mm und einer Zackband-Mittennut, beschriftbar mit ZB 4 oder ZBF 4

grau

Doppelschildchenträger, einrastbar in alle Klemmen mit einer Breite ab 5,2 mm und einer Zackband-Mittennut, beschriftbar mit ZB 5 oder ZBF 5

grau

Schildchenadapter, 300 mm lang, einrastbar in Reihenklemmen-Seitennut, zur Aufnahme von ZB ... oder UC-TM ...

grau

Schildchenadapter, doppelreihig, 300 mm lang, einrastbar in Reihenklemmen-Mittelnut, zur Aufnahme von zwei ZB ... oder UC-TM ...

grau

Schildchenadapter, wie CARRIER-TM 300, Beschriftungsfläche steht im Winkel zur Klemmenoberseite

grau

Bestelldaten

Typ	Artikel-Nr.	VPE
STP 3,5-2	0830131	100
STP 3,5-3	0830132	100
STP 4-2	0810575	100
STP 5-2	0800967	100
STP 5-3	0810562	100
STP 5-2/S	0800970	100
STP 4-2-ZB	3038613	100
STP 5-2-ZB	3037643	100
CARRIER-TM 300	0828282	25
CARRIER-TMD 300	0828693	25
CARRIER-TMH 300	0830670	25

Klemmengruppen-Kennzeichnung GBS ...

- Platzsparende Gruppenkennzeichnung direkt auf der Klemme
- Einrastbar bei allen Klemmen mit hoher Mitten-Schildchennut
- Großflächige Beschriftung mit Etiketten oder manuell mit dem B-STIFT oder X-PEN



Teilung 3,5 mm und 5,2 mm



Teilung 29 mm

Allgemeine Daten

Material	PA
Brennbarkeitsklasse nach UL 94	V2
Temperatureinsatzbereich	-40 ... 120 [° C]
Inhaltsstoffe	silikon- und halogenfrei

Beschreibung Farbe

Gruppenbezeichnungsschild, einrastbar in Klemmenmitte, beschriftbar mit Etikett EML (24X4)R oder EML (25,4X12,7)R oder manuell mit B-STIFT oder X-PEN, im Fußteil mit ZB 5, UC-TM 5

grau
grau

Gruppenbezeichnungsschild, einrastbar in Klemmenmitte, beschriftbar mit Einsteckstreifen ESL 26 x 6 oder EMT (25 x 6) R, im Fußteil mit Zackband ZB, Länge: 29 mm

grau

Technische Daten

Material	PA
Brennbarkeitsklasse nach UL 94	V2
Temperatureinsatzbereich	-40 ... 120 [° C]
Inhaltsstoffe	silikon- und halogenfrei

Bestelldaten

Typ	Artikel-Nr.	VPE
GBS 5-25X5	0829126	100
GBS 5-25X12	0810588	100

Technische Daten

Material	PA/PC
Brennbarkeitsklasse nach UL 94	V2
Temperatureinsatzbereich	-40 ... 100
Inhaltsstoffe	silikon- und halogenfrei

Bestelldaten

Typ	Artikel-Nr.	VPE
GBS-ZB/26X6	0809298	50

Warnschilder WS...



- Warnschilder und Warnabdeckungen dienen der Abdeckung und Kenntlichmachung von Netzanschlussklemmen
- Ein versehentliches Betätigen der Klemmstellen wird verhindert
- Die Warnschilder verrasten in den Schraubenschächten der jeweiligen Klemme
- Vereinzelbar in Längs- und Querrichtung



Warnschilder für Klemmen der Baureihen UT ... und ST ...

Allgemeine Daten

Material	PA
Wischbeständigkeit	DIN EN 61010-1 (VDE 0411-1)

Beschreibung Farbe

Warnschild , für Baureihe UT	
5,2 mm breit	gelb
6,2 mm breit	gelb
8,2 mm breit	gelb
10,2 mm breit	gelb
12 mm breit	gelb
16 mm breit	gelb

Warnabdeckung , für Baureihe ST	
4,2 mm breit	gelb
5,2 mm breit	gelb
6,2 mm breit	gelb
8,2 mm breit	gelb
10,2 mm breit	gelb

Technische Daten

Material	PA
Wischbeständigkeit	DIN EN 61010-1 (VDE 0411-1)

Bestelldaten

Typ	Artikel-Nr.	VPE
WS UT 2,5	3047923	10
WS UT 4	3047332	10
WS UT 6	3047345	10
WS UT 10	3047361	10
WS UT 16	3047374	10
WS UT 35	3047387	10
WST 1,5	3030958	50
WST 2,5	3030941	50
WST 4	3030954	50
WST 6	3030967	10
WST 10/35	3030006	25



Die sichere Befestigung von elektrischen Verbindungen und Bauteilen in Schaltanlagen lässt sich durch geeignete Montagevorrichtungen zeitsparend realisieren. Nutzen Sie durch die geschickte Kombination des Montagezubehörs den Platz im Schaltschrank optimal. Basis des Schaltschrank-Innenlebens sind die Tragschienen. Diese gewährleisten den sicheren Halt der schienenmontierbaren Komponenten.

Phoenix Contact bietet dazu eine breite Palette genormter Schienen unterschiedlichster Materialien an. Die Schienen können Sie auf Wunsch bereits abgelängt und vorgebohrt bestellen. Kabelabfangschellen und deren Profilschiene runden das Programm ab.

Zum sicheren Seitenhalt der Komponenten, besonders bei Stoß- und Vibrationsbelastung von Anlagen, werden Endhalter eingesetzt. Sie sind je nach Applikation mit Schrauben zu befestigen oder werden, wie die CLIPFIX-Serie, einfach auf die Tragschienen aufgerastet. Beschriftungsträger lassen sich auf die Endhalter aufrasten. Das schafft Übersicht und die optische Trennung einzelner Klemmenleistenblöcke.

Für die erforderliche Sicherheit sorgt das breite Spektrum der Abdeckprofile. Das breite Spektrum an Verdrahtungskäneln ermöglicht dem Anwender eine flexible und einfache Kabelverlegung durch werkzeugloses Herausbrechen der seitlichen Stege.

Das Montagematerial rundet sich ab durch die Installationsmaterialien mit den Abgriff-, Europa- und Dosenklemmen.

Ausführliche Informationen finden Sie im Katalog 5 oder unter phoenixcontact.net/products

i Ihr Webcode: #0094

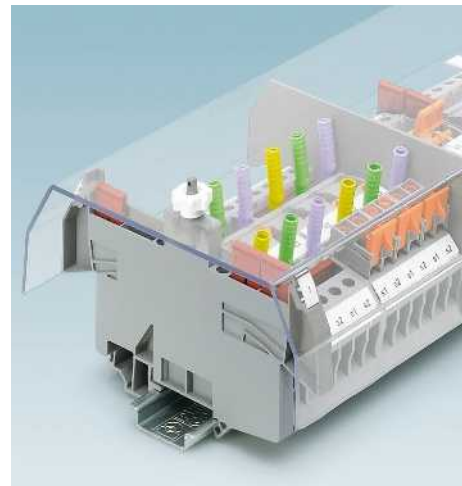
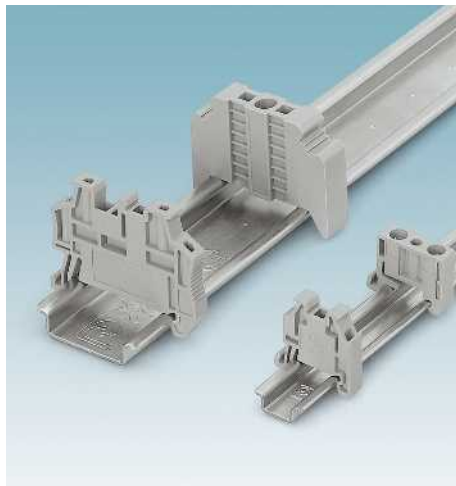

Im Schaltschrankbau zeichnen sich die NS 15- und NS 35-Tragschienen durch die hohe Maßgenauigkeit und die doppelte Oberflächenvergütung aus. Sie sind verzinkt und dickschichtpassiviert und somit RoHS konform.

In Verbindung mit den Tragschienen NS 15 und NS 35 bieten die Endhalter einen optimalen Festsitz der Komponenten auf den Schienen. Für den jeweiligen Anwendungsfall steht eine umfassende Auswahl an Endhaltern zur Verfügung.

Die Abdeckprofile dienen der Abdeckung spannungsführender Teile und bieten zudem Schutz gegen ungewollte Betätigung von Klemmstellen oder Trennklemmen.



Phoenix Contact bietet verschiedene Anschluss-, Abzweig- und Einspeiseklemmen für Sammelschienen in Schaltanlagen an.

Das breite Spektrum der Europaklemmen umfasst Klemmen sowohl mit als auch ohne Drahtschutz. Durch eine einfache Drehbewegung ist ein werkzeugloses Trennen der einzelnen Pole möglich. Durch die Push-in-Anschlusstechnik der Dosenklemmenbauweise werden starre Leiter oder Leiter mit Aderendhülse einfach in die Klemmstelle gesteckt. Geringe Steck- und hohe Auszugskräfte garantieren eine sichere Verbindung.

In modernen Schaltanlagen darf sie ebenso wenig fehlen wie in einfachen Verteilungen: die schienenmontable Steckdose im Normformat. An exponierter Stelle montiert, schafft die Steckdose den bequemen Anschluss für Montagewerkzeug, Servicegerät und andere elektrische Ausrüstung.

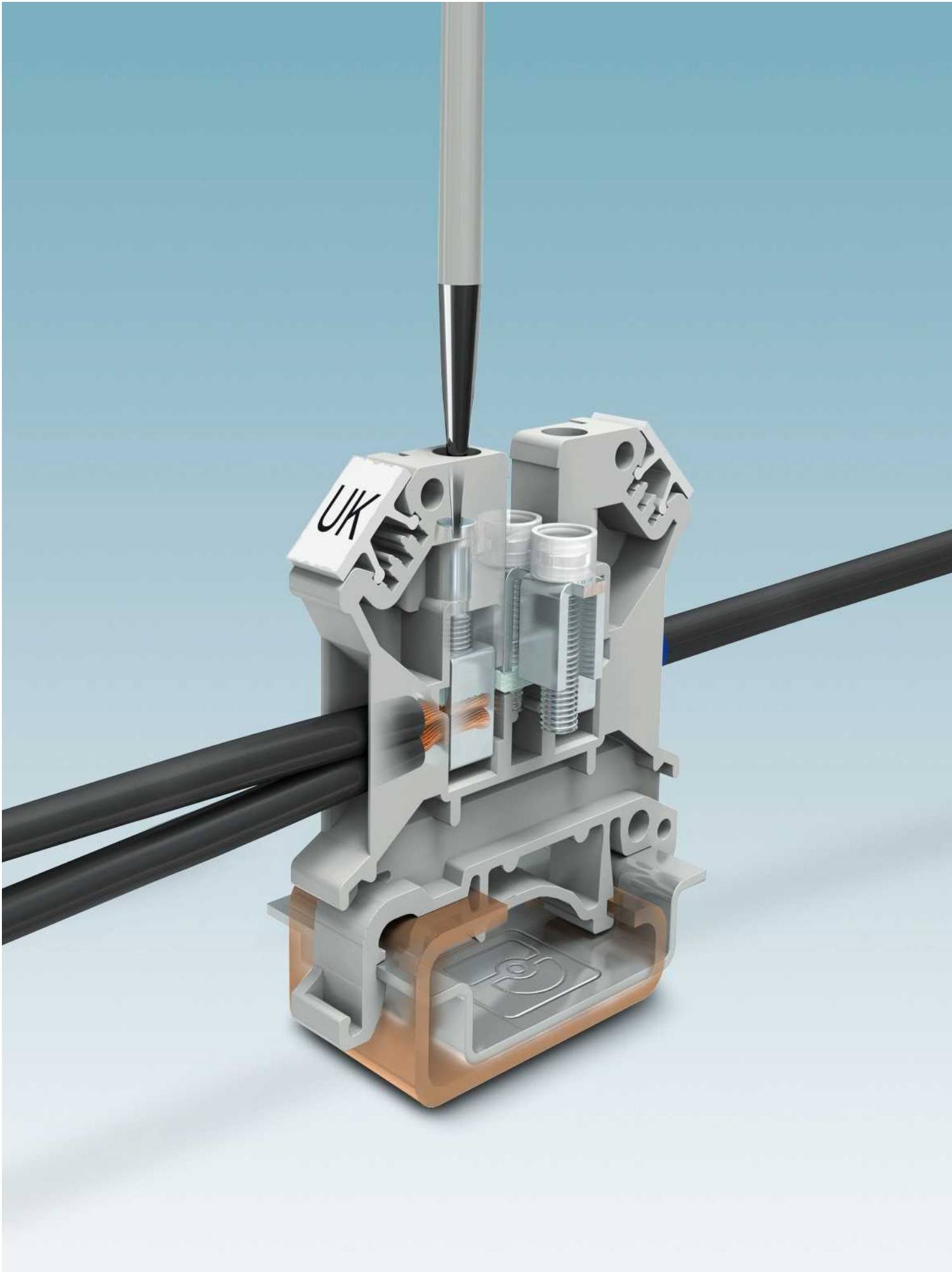

Universalreihenklemmen UK, Schirmklemmen SK

Universalreihenklemmen

In der industriellen Verbindungstechnik dominiert nach wie vor der Schraubanschluss. Mit keiner anderen Anschluss-technik lassen sich auf kleinstem Raum so hohe Kontaktkräfte erzielen. Unsere weltweit bewährte und akzeptierte Universalklemmen-Baureihe UK verdankt ihren Namen dem universellen Rastfuß für Hut- und G-Schiene sowie dem Mehrleiteranschluss. Ein weiteres Kennzeichen dieser Klemmenbaureihe ist das flexible Schraubbrückensystem mit seiner hohen Stromtragfähigkeit.

Das umfangreiche Klemmenprogramm dieser Baureihe umfasst neben den Standardklemmen eine breite Palette an Sonderklemmen. Hierzu gehören z. B. Klemmen mit Flachsteckanschlüssen, Klemmen für den Hochtemperatureinsatz und Klemmenbaureihen für die Energieversorgung und Gebäudeinstallation.

Neben umfangreichen Approbationen sind alle Klemmen der Basisbaureihe im Standard ATEX zertifiziert und im explosionsgefährdeten Ex e-Bereich einsetzbar.

Schirmklemmen

Schirmklemmen sorgen für den störungsfreien Betrieb Ihrer Anlage. Sie bieten optimalen Verdrahtungskomfort, sind für alle handelsüblichen Kabelschirme geeignet und ermöglichen eine EMV-gerechte Verdrahtung durch große Oberflächen sowie impedanzarme und niederohmige Kontaktübergänge.

Programmübersicht

Universalreihenklemmen UK	358
Durchgangs- und Schutzleiterklemmen	360
Durchgangs- und Schutzleiterklemmen mit 3 und 4 Anschlüssen	368
Doppelstock- und Schutzleiter-Doppelstockklemmen	374
Brückencrossliste	378
Dreistock- und Dreileiter-Initiatorenklemmen	382
Vierleiter-Initiatoren- und Aktorenklemmen	388
Drei- und Vierstockklemmen	390
Sicherungsklemmen	392
Hebelsicherungsklemmen für die Photovoltaik	402
Trennklemmen	410
Messertrennklemmen	416
Gleitstegklemmen, Messwandler-Trennklemmen	421
Dioden-Doppelstockklemmen, Bauelementklemmen, Leuchtanzeigeklemmen	432
Erdtrennklemme	437
Universalreihenklemmen mit Sonderanschluss UK	438
Installationsklemmen UIK	445
Hochtemperaturklemmen SSK	451
Federunterstützte Schraubklemmen USST	455
Mini-Schraubklemmen MT und MBK	463
Bolzenanschlussklemmen OTTA, RBO und RSC	473
Geräteklemmen G und UDB	499
Zubehör	504
Schirmklemmen SK	512

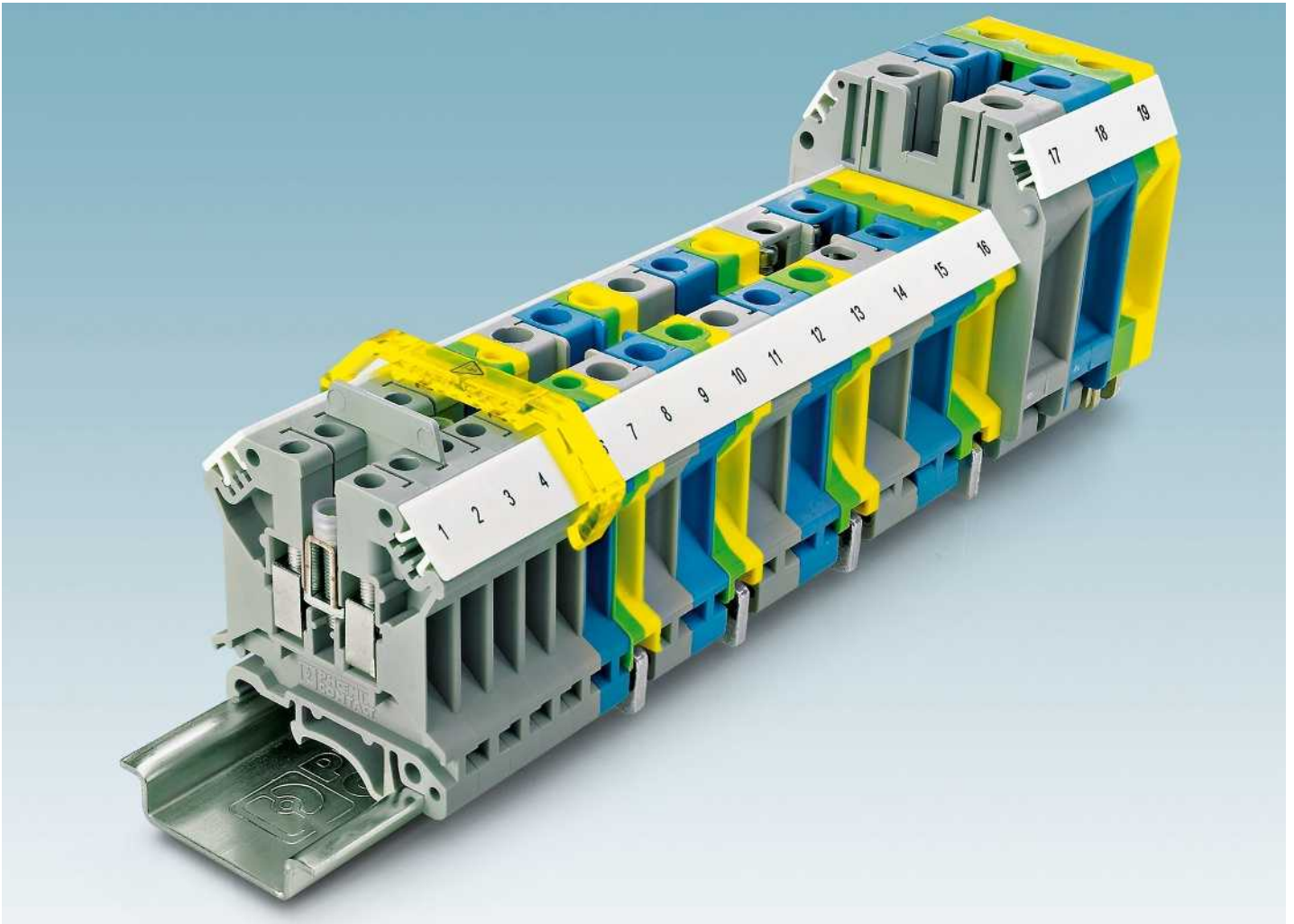

Universell und wartungsfrei

Der Schraubanschluss UK zeichnet sich durch drei wesentliche Merkmale aus.

- Weltweiter Standard
- Mehrleiteranschluss
- Wartungsfrei durch Reakdyn-Prinzip.

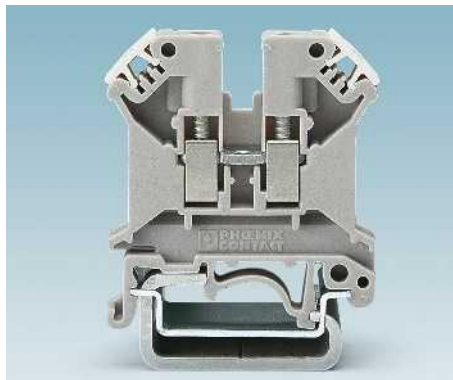

Universeller Gehäusefuß

Der Universalfuß ermöglicht das einfache Aufrasten der Klemmen auf die beiden bekannten Tragschienenprofile, die NS 35-Tragschiene oder die NS 32-Tragschiene in G-Form.

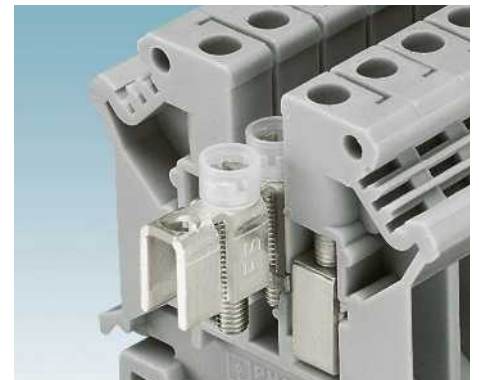

Schraubbrückensystem

Der Anwendungsbereich von Reihenklemmen wird maßgeblich durch das Brückenzubehör bestimmt. Für die Baureihe UK steht eine große Auswahl Brücken zur Verfügung, um alle Schaltungsaufgaben optimal zu lösen.



Die Stufenlaschen STL ... ermöglichen mit den entsprechenden Festen Brücken eine Verbindung von Klemmen unterschiedlicher Nennquerschnitte. Somit lassen sich Einspeiseblöcke einfach aufbauen.



Vom 10-poligen Streifen der Festen Brücke mit Isolierkappe FBI ... lässt sich einfach jede beliebige Polzahl abtrennen, in den Brückenschacht einlegen und festschrauben.



Mit den L-Brücken LB ... lassen sich im Brückenschacht zwei verschiedene Potentiale über bis zu 100 Klemmen führen. Isolierte und farbig gekennzeichnete Kontaktschrauben zeigen eindeutig die Potentialzugehörigkeit.



Die Isoliersteg-Schaltbrücken ISSBI ... erlauben, in Verbindung mit dem Isoliersteg IS ..., schaltbare Querbrückungen. Die Schraube hat dabei die Funktion eines stromführenden Schaltgliedes.

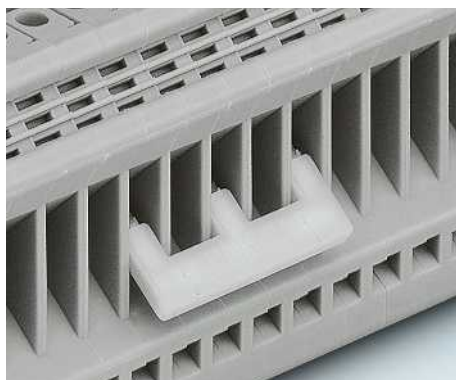

Die isolierten Einlegebrücken EB ... werden, mit oder ohne Leiter, einfach an den Anschlussstellen untergeklammt. Die Brücken lassen sich polzahlgerecht konfigurieren. Zur überspringenden Brückung werden einzelne Zinken herausgetrennt.

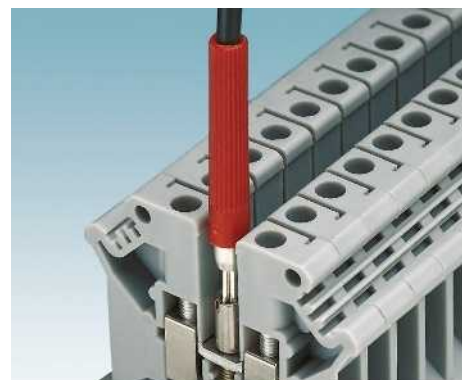

In den Brückenschacht einschraubbare Prüfsteckerbuchsen PSB ... erlauben den sicheren Prüfabgriff für 2,3-mm- und 4-mm-Prüfstecker. Der 2,3-mm-Prüfstecker MPS ... kontaktiert bei Klemmen in 5,2 und 6,2-mm-Baubreite direkt im Brückenschacht.



Die großflächige und eindeutige Markierung der Klemmstellen ist Voraussetzung für eine sichere und zeitsparende Installation. Bei der Baureihe UK ist jede Klemmstelle separat beschriftbar.



Die Trennscheibe TS ... dient der elektrischen und optischen Trennung zweier benachbarter Brücken. Zur Erhaltung der vollen Nennspannung der Klemmen ist auf beiden Seiten der Brücke eine Trennscheibe vorzusehen.



Die Abteilungstrennplatten stehen über die Klemmenkonturen hinaus. Sie bieten eine optische wie auch elektrische Gruppentrennung.

Reihenklemmen

Universalreihenklemmen UK

Durchgangsklemmen UK ...



- Die Baureihe der Universalschraubklemmen UK besitzt typische Merkmale die für die praxisnahe Anwendung ausschlaggebend sind
- Universalfuß der auf Tragschienen NS 35... und NS 32... einsetzbar ist
- Potenzialverteilung wahlweise über feste Brücken in Klemmenmitte oder Einlegebrücken im Klemmraum.
- Hohe Brückenströme

Hochstromklemmen bis 240 mm²

Die Hochstromklemmen UKH, bis 240 mm², finden Sie im Kapitel Schraubanschlussklemmen UT

CLIP PROJECT Planning ermöglicht die schnelle und komfortable Planung und Projektierung fehlerfreier Klemmenleisten.

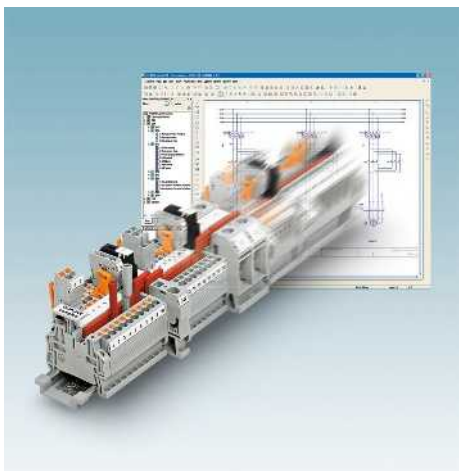

Hinweise:

Weitere Einlegebrücken siehe phoenixcontact.net/products

¹⁾ Installationshinweise und Verwendung von Zubehör für Ex-Anwendungen siehe Seite 602.



1,5 (1,5) mm², 17,5 A, Durchgangsklemme



Ex:

KEMA 98ATEX1651 U / IECEx KEM 06.0034U

Technische Daten

Abmessungen		Breite	Länge	Höhe NS 35/7,5	
Abmessungen [mm]		4,2	42,5	42	
Abmessungen [mm]		4,2	42,5	47	
Max. elektrische Daten		I _{max} [A]	U _{max} [V]	max. Ø [mm ²]	AWG (UL)
Max. elektrische Daten		17,5	500	0,14 - 1,5	30-14
IEC 60947-7-1					Ex
Bemessungsdaten		IEC	UL	CSA	IEC/EN 60079-7
Bemessungsspannung [V]	500	300	-	352	
Nennstrom / Querschnitt [A] / [mm ²]	17,5 / 1,5	15 / -	-	17 / 1,5	
Bemessungsquerschnitt [mm ²]	1,5	-	-	0,14-1,5	
Querschnittsbereich AWG	26 - 16	30-14	-	26 - 16	
Anschlussvermögen		Aderendhülse ohne / m. Kunststoffhülse			
1 Leiter [mm ²]	0,14 - 1,5	0,14 - 1,5	0,25 - 0,75	0,25 - 0,75	
2 Leiter (gleichartig) [mm ²]	0,14 - 0,75	0,14 - 0,75	0,25 - 0,34	-	
2 Leiter flexibel mit TWIN-Aderendhülse [mm ²]	-	-	-	0,5 - 0,5	
Max. Querschnitt mit Einlegebrücke [mm ²]	-	-	-	-	
Allgemeine Daten					
Abisolierlänge [mm]	7				
Schraubengewinde	M2				
Anzugsdrehmoment [Nm]	0,22 - 0,25				
Isolierstoff	PA				
Brennbarkeitsklasse nach UL 94	V0				

Bestelldaten

Typ	I _{max}	Artikel-Nr.	VPE
UK 1,5 N		3005837	50
UK 1,5 N BU		3005840	50

Zubehör¹⁾

Deckel, Breite 1,5 mm		grau	
Deckel, Breite 1,8 mm		grau	
		blau	
Feste Brücke, isoliert	10	silberfarben	
Einlegebrücke, isoliert	10	grau	
Schaltbrücke für 2 Klemmen, komplett, zur Isolationserhöhung muss ein Deckel dazwischengesetzt werden	2	silberfarben	
Isoliersteg-Schaltbrücke, trennbar, mit 10 Schrauben, für schaltbare Abzweige mit IS-K...	10	silberfarben	
Isoliersteg, als Abstandsstück für Isoliersteg-Schaltbrücke		grau	
Trennscheibe, zur Trennung benachbarter Brücken, nachträglich einschiebbar, kein Teilungsverlust		grau	
Abteilungstrennplatte, Breite 1,5 mm		grau	
Prüfsteckerbuchse		silberfarben	
Prüfsteckerbuchse, isoliert, nur mit FBI, ISSBI einsetzbar		silberfarben	
Schraubendreher			
Beschriftung der Seitennut			
D-UK 2,5		3001022	50
D-UK 2,5 BU		3001103	50
FBRN 10-4 N	12 A	3001624	10
ATP-UK		3003224	50
SZS 0,4X2,5 VDE		1205037	10
ZB 4 (siehe Katalog 5)			

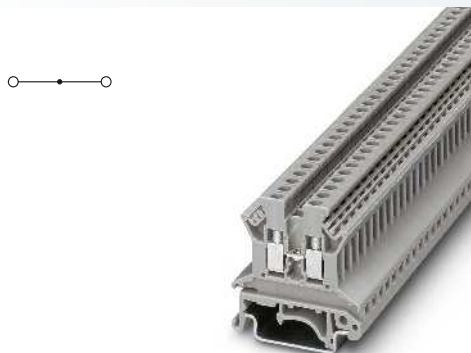

2,5 (4) mm², 24 A, Durchgangsklemme

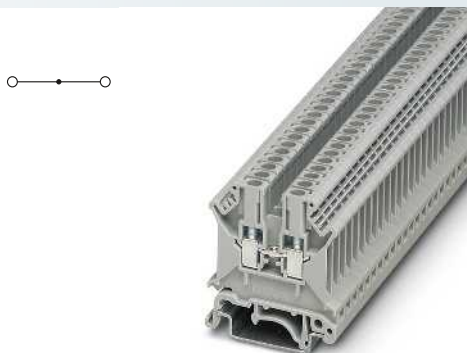

2,5 (4) mm², 32 A, Durchgangsklemme

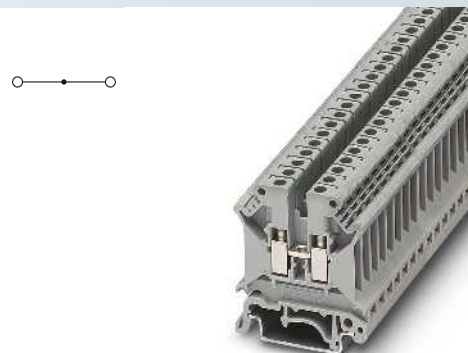

4 (6) mm², 41 A, Durchgangsklemme



Ex: IEC, KEMA, ABS, ClassNK, CCA
KEMA 06ATEX0119 U / IECEx KEM 06.0034U

Technische Daten

Breite	Länge	Höhe NS 35/7,5	
5,2	42,5	42	
Breite	Länge	Höhe NS 32	
5,2	42,5	47	
I_{max} [A]	U_{max} [V]	max. Ø [mm ²]	AWG (UL)
24	800	0,2 - 4	30-12
IEC 60947-7-1			
IEC	UL	CSA	IEC/ EN 60079-7
800	300	300	550
24 / 2,5	20 / -	20 / -	22 / 2,5
2,5	-	-	0,2-2,5
24 - 12	30-12	28-12	24 - 12
starr	flexibel	Aderendhülse ohne / m. Kunststoffhülse	
0,2 - 4	0,2 - 2,5	0,25 - 2,5	0,25 - 1,5
0,2 - 1	0,2 - 1	0,25 - 1	-
-	-	-	0,5 - 1,5
2,5	2,5	-	-

7
M3
0,6 - 0,8
PA
V2



Ex: IEC, KEMA, ABS, ClassNK, CCA
KEMA 98ATEX1651 U / IECEx KEM 06.0034U

Technische Daten

Breite	Länge	Höhe NS 35/7,5	
5,2	42,5	47	
Breite	Länge	Höhe NS 32	
5,2	42,5	52	
I_{max} [A]	U_{max} [V]	max. Ø [mm ²]	AWG (UL)
32	800	0,2 - 4	28-12
IEC 60947-7-1			
IEC	UL	CSA	IEC/ EN 60079-7
800	600	600	690
24 / 2,5	20 / -	20 / -	23 / 2,5
2,5	-	-	0,2-2,5
24 - 12	28-12	28-12	24 - 12
starr	flexibel	Aderendhülse ohne / m. Kunststoffhülse	
0,2 - 4	0,2 - 2,5	0,25 - 2,5	0,25 - 1,5
0,2 - 1,5	0,2 - 1,5	0,25 - 1,5	-
-	-	-	0,5 - 1
4	2,5	-	-

8
M3
0,6 - 0,8
PA
V0



Ex: IEC, KEMA, ABS, ClassNK, CCA
KEMA 98ATEX1651 U / IECEx KEM 06.0034U

Technische Daten

Breite	Länge	Höhe NS 35/7,5	
6,2	42,5	47	
Breite	Länge	Höhe NS 32	
6,2	42,5	52	
I_{max} [A]	U_{max} [V]	max. Ø [mm ²]	AWG (UL)
41	800	0,2 - 6	30-10
IEC 60947-7-1			
IEC	UL	CSA	IEC/ EN 60079-7
800	600	600	690
32 / 4	30 / -	30 / -	30,5 / 4
4	-	-	0,2-4
24 - 10	30-10	28-10	24 - 10
starr	flexibel	Aderendhülse ohne / m. Kunststoffhülse	
0,2 - 6	0,2 - 4	0,25 - 4	0,25 - 2,5
0,2 - 1,5	0,2 - 1,5	0,25 - 1,5	-
-	-	-	0,5 - 2,5
4	4	-	-

8
M3
0,6 - 0,8
PA
V0

Bestelldaten

Typ	I_{max}	Artikel-Nr.	VPE
UK 2,5 N		3003347	50
UK 2,5 N BU		3003350	50

Bestelldaten

Typ	I_{max}	Artikel-Nr.	VPE
UK 3 N		3001501	50
UK 3 N BU		3001514	50

Bestelldaten

Typ	I_{max}	Artikel-Nr.	VPE
UK 5 N		3004362	50
UK 5 N BU		3004388	50

Zubehör¹⁾

D-UK 2,5		3001022	50
D-UK 2,5 BU		3001103	50
FBRI 10-5 N	24 A	2770642	10
EBL 10-5	24 A	2303132	10
USBR 2-7	18 A	2303239	1
TS-KK 3		2770215	50
ATP-UK		3003224	50
PSB 3/10/4		0601292	10
PSBJ 3/13/4		0201304	10
SF-SL 0,6X3,5-100 S-VDE		1212587	10

Zubehör¹⁾

D-UK 4/10		3003020	50
D-UK 4/10 BU		3003101	50
FBRI 10-5 N	30 A	2770642	10
EBL 10-5	24 A	2303132	10
TS-K		1302215	50
ATP-UK		3003224	50
PSB 3/10/4		0601292	10
PSBJ 3/13/4		0201304	10
SF-SL 0,6X3,5-100 S-VDE		1212587	10

Zubehör¹⁾

D-UK 4/10		3003020	50
D-UK 4/10 BU		3003101	50
FBI 10-6	41 A	0203250	10
EB 10-6	32 A	0201139	10
USBR 2-7	34 A	2303239	1
ISSBI 10-6	30 A	0301505	10
IS-K 4		1302338	100
TS-K		1302215	50
ATP-UK		3003224	50
PSB 3/10/4		0601292	10
PSBJ 3/13/4		0201304	10
SF-SL 0,6X3,5-100 S-VDE		1212587	10

ZB 5 (siehe Katalog 5)

ZB 5 (siehe Katalog 5)

ZB 6 (siehe Katalog 5)

Reihenklemmen

Universalreihenklemmen UK

Durchgangsklemmen UK ...

- Alle Universalklemmen der Baureihe UK ... sind standardmäßig auch im Ex-Bereich nach IEC/EN 60079 einsetzbar
- Die entsprechenden EG-Baumuster-Prüfbescheinigungsnummern der Ex-Zulassung sind unter den technischen Anschlussdaten zu finden

Hinweise:

1) Installationshinweise und Verwendung von Zubehör für Ex-Anwendungen siehe Seite 602.

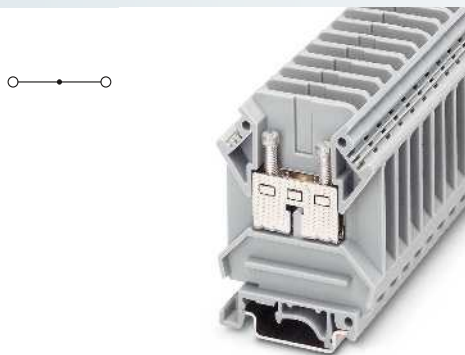

6 (10) mm², 57 A, 2000 V Durchgangsklemme

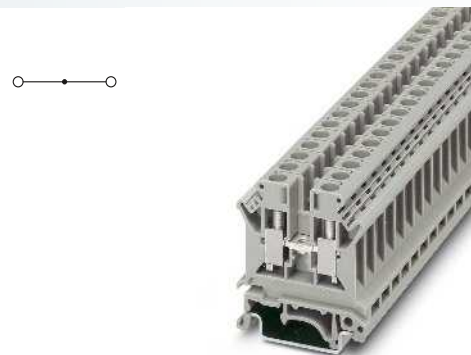

6 (10) mm², 57 A, Durchgangsklemme



SEV12ATEX0168U / IECEx SEV12.0008U

Technische Daten

Breite	Länge	Höhe NS 35/7,5			
10,2	52	70,5			
Breite	Länge	Höhe NS 32			
10,2	52	75,5			
I _{max} [A]	U _{max} [V]	max. Ø [mm ²]	AWG (UL)		
57	2000	0,5 - 10	26-8		
IEC 60947-7-1					
IEC	UL	CSA	IEC/EN 60079-7		
2000	1000	600	1100		
Nennstrom / Querschnitt	[A] / [mm ²]	41	50 / -	25 / -	41 / 6
Bemessungsquerschnitt	[mm ²]	6	-	-	0,5-6
Querschnittsbereich	AWG	20 - 8	26-8	26-12	20 - 8
Anschlussvermögen					
1 Leiter	[mm ²]	flexibel	Aderendhülse ohne / m. Kunststoffhülse		
2 Leiter (gleichartig)	[mm ²]	0,5 - 6	0,5 - 6	0,5 - 6	
2 Leiter flexibel mit TWIN-Aderendhülse	[mm ²]	-	-	0,5 - 6	
Max. Querschnitt mit Einlegebrücke	[mm ²]	-	-	-	
Allgemeine Daten					
Abisolierlänge	[mm]	10			
Schraubengewinde		M4			
Anzugsdrehmoment	[Nm]	1,5 - 1,8			
Isolierstoff		PA			
Brennbarkeitsklasse nach UL 94		V0			



KEMA 98ATEX1651 U / IECEx KEM 06.0034U

Technische Daten

Breite	Länge	Höhe NS 35/7,5			
8,2	42,5	47			
Breite	Länge	Höhe NS 32			
8,2	42,5	52			
I _{max} [A]	U _{max} [V]	max. Ø [mm ²]	AWG (UL)		
57	800	0,2 - 10	26-8		
IEC 60947-7-1					
IEC	UL	CSA	IEC/EN 60079-7		
800	600	600	690		
Nennstrom / Querschnitt	[A] / [mm ²]	41 / 6	50 / -	25 / -	41 / 6
Bemessungsquerschnitt	[mm ²]	6	-	-	0,2-6
Querschnittsbereich	AWG	24 - 8	26-8	26-8	24 - 8
Anschlussvermögen					
1 Leiter	[mm ²]	flexibel	Aderendhülse ohne / m. Kunststoffhülse		
2 Leiter (gleichartig)	[mm ²]	0,2 - 10	0,2 - 6	0,25 - 6	0,25 - 6
2 Leiter flexibel mit TWIN-Aderendhülse	[mm ²]	0,2 - 2,5	0,2 - 2,5	0,25 - 1,5	-
Max. Querschnitt mit Einlegebrücke	[mm ²]	-	-	-	0,5 - 4
4	4	-	-	-	-
Allgemeine Daten					
Abisolierlänge	[mm]	10			
Schraubengewinde		M4			
Anzugsdrehmoment	[Nm]	1,5 - 1,8			
Isolierstoff		PA			
Brennbarkeitsklasse nach UL 94		V0			

Bestelldaten

Typ	I _{max}	Artikel-Nr.	VPE
UHKS/S 2000		0704076	50

Bestelldaten

Typ	I _{max}	Artikel-Nr.	VPE
UK 6 N		3004524	50
UK 6 N BU		3004977	50

Zubehör¹⁾

D-UHKS 2000		0704021	50
FBI 10-10	61 A	0203276	10

Zubehör¹⁾

D-UK 4/10		3003020	50
FBI 10- 8	57 A	0203263	10
EB 10- 8	57 A	0202138	10
SB 2- 8/13 N	40 A	0200062	1
ISSBI 10- 8	57 A	0301534	10
IS-K 10		1303337	100
TS-K		1302215	50
ATP-UK		3003224	50
PSB 4/7/6		0303299	10
SZS 1,0X4,0 VDE		1205066	10

Deckel, Breite 1,8 mm		grau
Deckel, Breite 1,5 mm		grau
Deckel, Breite 2 mm		grau
Feste Brücke, isoliert	2	silberfarben
	10	silberfarben
Einlegebrücke, vollisoliert	10	grau
Schaltbrücke für 2 Klemmen, zur Isolationserhöhung muss ein Deckel dazwischengesetzt werden	2	silberfarben
	10	silberfarben
Isoliersteg-Schaltbrücke, trennbar, mit 10 Schrauben, für schaltbare Abzweige mit IS-K...	10	silberfarben
Isoliersteg, als Abstandsstück für Isoliersteg-Schaltbrücke		grau
Trennscheibe, zur Trennung benachbarter Brücken, nachträglich einschiebbar, kein Teilungsverlust		grau
Abteilungstrennplatte, Breite 1,5 mm		grau
Prüfsteckerbuchse, für Prüfabgriff mit Prüfstecker PS		silberfarben
Schraubendreher		

Beschriftung der Seitennut

ZB 10 (siehe Katalog 5)

ZB 8 (siehe Katalog 5)

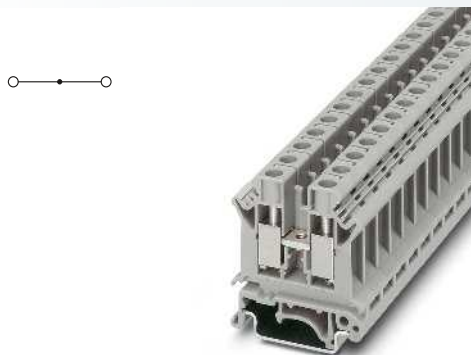

10 (16) mm², 76 A, Durchgangsklemme

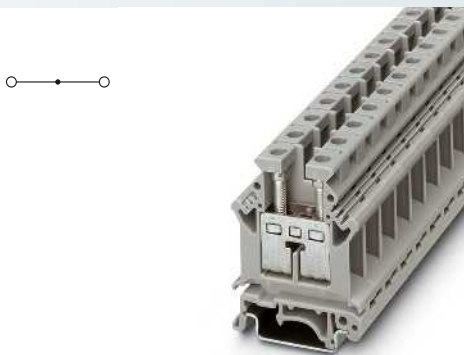

16 (25) mm², 101 A, Durchgangsklemme

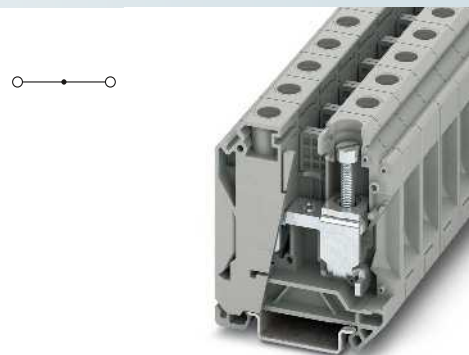

35 (35) mm², 125 A, Durchgangsklemme

Ex:
 KEMA 98ATEX1786U / IECEx KEM 06.0029U

Ex:
 KEMA 98ATEX1786U / IECEx KEM 06.0029U

Technische Daten			
Breite	Länge	Höhe NS 35/7,5	
10,2	42,5	47,3	
Breite	Länge	Höhe NS 32	
10,2	42,5	52,3	
I_{max} [A]	U_{max} [V]	max. Ø [mm ²]	AWG (UL)
76	800	0,5 - 16	24-6
IEC 60947-7-1			
IEC	UL	CSA	IEC/EN 60079-7
800	600	600	690
57 / 10	65 / -	65 / -	57 / 10
10	-	-	0,5-10
20 - 6	24-6	24-6	20 - 6
starr	flexibel	Aderendhülse ohne / m. Kunststoffhülse	
0,5 - 16	0,5 - 10	0,5 - 10	0,5 - 6
0,5 - 4	0,5 - 4	0,5 - 2,5	-
-	-	-	0,5 - 6
10	10	-	-
10	M4	1,5 - 1,8	PA
	V0		

Technische Daten			
Breite	Länge	Höhe NS 35/7,5	
12,2	42,5	54	
Breite	Länge	Höhe NS 32	
12,2	42,5	59	
I_{max} [A]	U_{max} [V]	max. Ø [mm ²]	AWG (UL)
101	800	2,5 - 25	22-4
IEC 60947-7-1			
IEC	UL	CSA	IEC/EN 60079-7
800	600	600	690
76 / 16	85 / -	85 / -	74 / 16
16	-	-	4-16
14 - 4	22-4	22-4	14 - 4
starr	flexibel	Aderendhülse ohne / m. Kunststoffhülse	
2,5 - 25	4 - 16	1,5 - 16	1,5 - 16
1,5 - 6	1,5 - 4	1,5 - 6	-
-	-	-	0,75 - 10
16	16	-	-
11	M4	1,5 - 1,8	PA
	V0		

Technische Daten			
Breite	Länge	Höhe NS 35/7,5	
16	54,5	62	
Breite	Länge	Höhe NS 32	
16	54,5	67	
I_{max} [A]	U_{max} [V]	max. Ø [mm ²]	AWG (UL)
125	1000	10 - 35	-
IEC 60947-7-1			
IEC	UL	CSA	IEC/EN 60079-7
1000	-	-	-
125 / 35	-	-	-
35	-	-	-
8 - 2	-	-	-
starr	flexibel	Aderendhülse ohne / m. Kunststoffhülse	
10 - 35	10 - 35	10 - 35	10 - 35
6 - 16	6 - 10	6 - 10	-
-	-	-	6 - 10
-	-	-	-
16	M6	3,2 - 3,7	PA
	V0		

Bestelldaten			
Typ	I_{max}	Artikel-Nr.	VPE
UK 10 N		3005073	50
UK 10 N BU		3005086	50

Bestelldaten			
Typ	I_{max}	Artikel-Nr.	VPE
UK 16 N		3006043	50
UK 16 N BU		3006056	50

Bestelldaten			
Typ	I_{max}	Artikel-Nr.	VPE
UK 35 N		3074130	50
UK 35 N BU		3058350	50

Zubehör ¹⁾			
D-UK 4/10		3003020	50
FBI 10-10	76 A	0203276	10
EB 10-10	70 A	0203137	10
TS-K		1302215	50
ATP-UK		3003224	50
PSB 4/7/6		0303299	10
SZS 1,0X4,0 VDE		1205066	10

Zubehör ¹⁾			
D-UK 16		3006027	50
FBI 10-12	101 A	0203454	10
EB 10-12	70 A	3006137	10
TS-K		1302215	50
ATP-UK		3003224	50
PSB 4/7/6		0303299	10
SZS 1,0X4,0 VDE		1205066	10

Zubehör ¹⁾			
FBI 2-15	125 A	0201333	10
PSB 6/5/6		0205290	10
SZS 1,0X6,5 VDE		1205079	10

ZB 10 (siehe Katalog 5)

ZB 12 (siehe Katalog 5)

ZB 16,3 (siehe Katalog 5)

Reihenklemmen

Universalreihenklemmen UK

Schutzleiterklemmen USLKG ...

Hinweise:

1) Installationshinweise und Verwendung von Zubehör für Ex-Anwendungen siehe Seite 602.

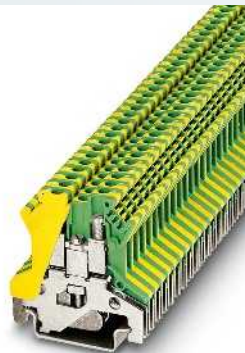
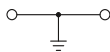

1,5 (1,5) mm², Schutzleiterklemme

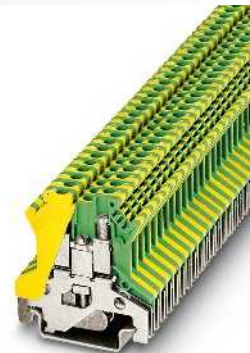
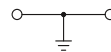

2,5 (4) mm², Schutzleiterklemme



Ex: KEMA 99ATEX4487U / IECEx KEM 06.0035U

Technische Daten

Abmessungen	
	[mm]
Abmessungen	[mm]
Max. elektrische Daten	

Breite	Länge	Höhe NS 35/7,5
4,2	42,5	42
Breite	Länge	Höhe NS 32
4,2	42,5	47
		max. Ø [mm ²] AWG (UL)
		0,14 - 1,5 30-14

Bemessungsdaten	
Bemessungsspannung	[V]
Nennstrom / Querschnitt	[A] / [mm ²]
Bemessungsquerschnitt	[mm ²]
Querschnittsbereich	AWG
Anschlussvermögen	
1 Leiter	[mm ²]
2 Leiter (gleichartig)	[mm ²]
2 Leiter flexibel mit TWIN-Aderendhülse	[mm ²]
Allgemeine Daten	
Abisolierlänge	[mm]
Schraubengewinde	
Klemmstelle: Schraubengewinde / Anzugsmoment	- / [Nm]
Befestigung: Schraubengewinde / Anzugsmoment	- / [Nm]
Isolierstoff	
Brennbarkeitsklasse nach UL 94	

IEC 60947-7-2				
IEC	UL	CSA	IEC/EN 60079-7	
-	-	-	-	-
-	-	-	-	- / 1,5
1,5	-	-	-	0,14-1,5
26 - 16	30-14	-	-	26 - 16
starr	flexibel	Aderendhülse		
		ohne / m. Kunststoffhülse		
0,14 - 1,5	0,14 - 1,5	0,25 - 0,75	0,25 - 0,75	-
0,14 - 0,75	0,14 - 0,75	0,25 - 0,34	-	-
-	-	-	0,5 - 0,5	-



Ex: KEMA 96ATEX4370 U / IECEx KEM 06.0035U

Technische Daten

Breite	Länge	Höhe NS 35/7,5
5,2	42,5	42
Breite	Länge	Höhe NS 32
5,2	42,5	47
		max. Ø [mm ²] AWG (UL)
		0,2 - 4 30-12

IEC 60947-7-2				
IEC	UL	CSA	IEC/EN 60079-7	
-	-	-	-	-
-	-	-	-	- / 2,5
2,5	-	-	-	0,2-2,5
24 - 12	30-12	28-12	24 - 12	-
starr	flexibel	Aderendhülse		
		ohne / m. Kunststoffhülse		
0,2 - 4	0,2 - 2,5	0,25 - 2,5	0,25 - 1,5	-
0,2 - 1	0,2 - 1	0,25 - 1,5	-	-
-	-	-	0,5 - 1,5	-

Bestelldaten

Beschreibung	Farbe
Schutzleiterklemme , zur Montage auf NS 32... oder NS 35...	grün-gelb
Schutzleiterklemme , zur Montage auf NS 35/15-2,3	grün-gelb

Typ	Artikel-Nr.	VPE
USLKG 1,5 N	3005853	50

Bestelldaten

Typ	Artikel-Nr.	VPE
USLKG 2,5 N	0441119	50
USLKG 2,5 N-1	0443081	50

Zubehör¹⁾

Schraubendreher	
Beschriftung der Seitennut	

SZS 0,4X2,5 VDE	1205037	10
ZB 4 (siehe Katalog 5)		

Zubehör¹⁾

SF-SL 0,6X3,5-100 S-VDE	1212587	10
ZB 5 (siehe Katalog 5)		

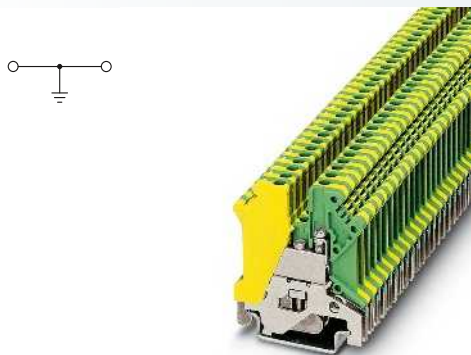

2,5 (4) mm², Schutzleiterklemme

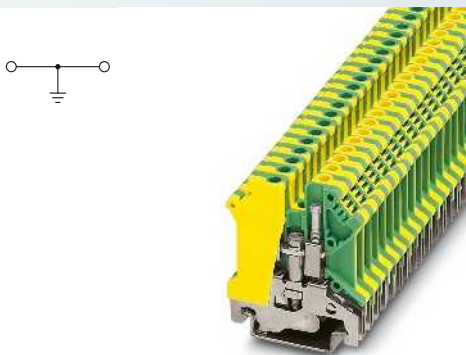

4 (6) mm², Schutzleiterklemme

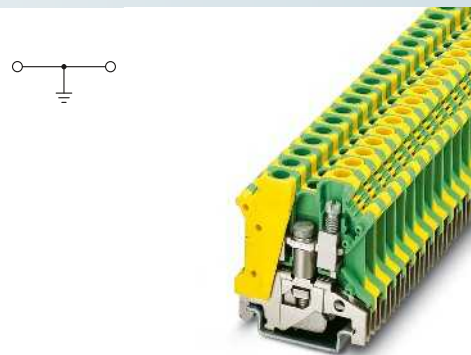

6 (10) mm², Schutzleiterklemme

Ex: KEMA 97ATEX1622 U / IECEx KEM 06.0035U

Technische Daten			
Breite	Länge	Höhe NS 35/7,5	
5,2	42,5	47	
Breite	Länge	Höhe NS 32	
5,2	42,5	52	
		max. Ø [mm ²]	AWG (UL)
		0,2 - 4	28-12
IEC 60947-7-2			
IEC	UL	CSA	IEC/EN 60079-7
-	-	-	-
-	-	-	- / 2,5
2,5	-	-	0,2-2,5
24 - 12	28-12	22-12	24 - 12
starr	flexibel	Aderendhülse	
		ohne / m. Kunststoffhülse	
0,2 - 4	0,2 - 2,5	0,25 - 2,5	0,25 - 1,5
0,2 - 1,5	0,2 - 1,5	0,25 - 1,5	-
-	-	-	0,5 - 1,5
8			
M3			
M3 / 0,6 - 0,8			
M2,5 / 0,5 - 0,6			
PA			
V0			

Ex: KEMA 99ATEX4487U / IECEx KEM 06.0035U

Technische Daten			
Breite	Länge	Höhe NS 35/7,5	
6,2	42,5	47	
Breite	Länge	Höhe NS 32	
6,2	42,5	52	
		max. Ø [mm ²]	AWG (UL)
		0,2 - 6	26-10
IEC 60947-7-2			
IEC	UL	CSA	IEC/EN 60079-7
-	-	-	-
-	-	-	- / 4
4	-	-	0,2-4
24 - 10	26-10	26-10	24 - 10
starr	flexibel	Aderendhülse	
		ohne / m. Kunststoffhülse	
0,2 - 6	0,2 - 4	0,25 - 4	0,25 - 2,5
0,2 - 1,5	0,2 - 1,5	0,25 - 1,5	-
-	-	-	0,5 - 2,5
8			
M3			
M3 / 0,6 - 0,8			
M3 / 0,6 - 0,8			
PA			
V0			

Ex: KEMA 96ATEX4370 U / IECEx KEM 06.0035U

Technische Daten			
Breite	Länge	Höhe NS 35/7,5	
8,2	42,5	47	
Breite	Länge	Höhe NS 32	
8,2	42,5	52	
		max. Ø [mm ²]	AWG (UL)
		0,2 - 10	26-8
IEC 60947-7-2			
IEC	UL	CSA	IEC/EN 60079-7
-	-	-	-
-	-	-	- / 6
6	-	-	0,2-6
24 - 8	26-8	-	24 - 8
starr	flexibel	Aderendhülse	
		ohne / m. Kunststoffhülse	
0,2 - 10	0,2 - 6	0,25 - 6	0,25 - 6
0,2 - 2,5	0,2 - 2,5	0,25 - 1,5	-
-	-	-	0,5 - 4
10			
M4			
M4 / 1,5 - 1,8			
M4 / 1,5 - 1,8			
PA			
V0			

Bestelldaten		
Typ	Artikel-Nr.	VPE
USLKG 3	0441083	50
USLKG 3-1	0441106	50

Bestelldaten		
Typ	Artikel-Nr.	VPE
USLKG 5	0441504	50
USLKG 5-1	0441517	50

Bestelldaten		
Typ	Artikel-Nr.	VPE
USLKG 6 N	0442079	50
USLKG 6 N-1	0444048	50

Zubehör ¹⁾		
SF-SL 0,6X3,5-100 S-VDE	1212587	10
ZB 5 (siehe Katalog 5)		

Zubehör ¹⁾		
SF-SL 0,6X3,5-100 S-VDE	1212587	10
ZB 6 (siehe Katalog 5)		

Zubehör ¹⁾		
SZS 1,0X4,0 VDE	1205066	10
ZB 8 (siehe Katalog 5)		

Reihenklemmen

Universalreihenklemmen UK

Schutzleiterklemmen USLKG ...

Hinweise:

1) Installationshinweise und Verwendung von Zubehör für Ex-Anwendungen siehe Seite 602.

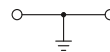

10 (16) mm², 76 A, Schutzleiterklemme



Ex: KEMA 99ATEX4487U / IECEx KEM 06.0035U

Technische Daten

Abmessungen		Breite	Länge	Höhe NS 35/7,5	
	[mm]	10,2	42,5	47	
Abmessungen		Breite	Länge	Höhe NS 32	
	[mm]	10,2	42,5	52	
Max. elektrische Daten					
		I_{max} [A]	max. Ø [mm ²]		AWG (UL)
		76	0,5 - 16		24-6
		IEC 60947-7-2			
		IEC	UL	CSA	IEC/EN 60079-7
Bemessungsdaten					
Bemessungsspannung	[V]	-	-	-	-
Nennstrom / Querschnitt	[A] / [mm ²]	57 / 10	-	-	- / 10
Bemessungsquerschnitt	[mm ²]	10	-	-	0,5-10
Querschnittsbereich	AWG	20 - 6	24-6	24-6	20 - 6
Anschlussvermögen					
1 Leiter	[mm ²]	0,5 - 16	0,5 - 10	Aderendhülse ohne / m. Kunststoffhülse	
2 Leiter (gleichartig)	[mm ²]	0,5 - 4	0,5 - 4	0,5 - 10	0,5 - 6
2 Leiter flexibel mit TWIN-Aderendhülse	[mm ²]	-	-	0,5 - 2,5	-
					0,5 - 6
Allgemeine Daten					
Abisolierlänge	[mm]	10			
Schraubengewinde		M4			
Klemmstelle: Schraubengewinde / Anzugsmoment	- / [Nm]	M4 / 1,5 - 1,8			
Befestigung: Schraubengewinde / Anzugsmoment	- / [Nm]	M4 / 1,5 - 1,8			
Isolierstoff		PA			
Brennbarkeitsklasse nach UL 94		V0			

Bestelldaten

Beschreibung	Farbe	Typ	Artikel-Nr.	VPE
Schutzleiterklemme, zur Montage auf NS 32... oder NS 35...	grün-gelb	USLKG 10 N	3003923	50
Schutzleiterklemme, zur Montage auf NS 35/15-2,3	grün-gelb	USLKG 10 N-1	0442082	50
Schutzleiterklemme, zur Montage auf NS 35...	grün-gelb			

Zubehör¹⁾

Schraubendreher	SZS 1,0X4,0 VDE	1205066	10
Beschriftung der Seitennut	ZB 10 (siehe Katalog 5)		

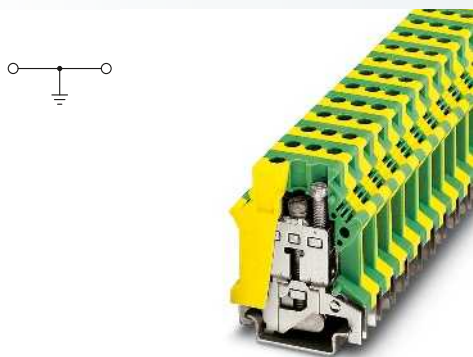

16 (25) mm², 101 A, Schutzleiterklemme

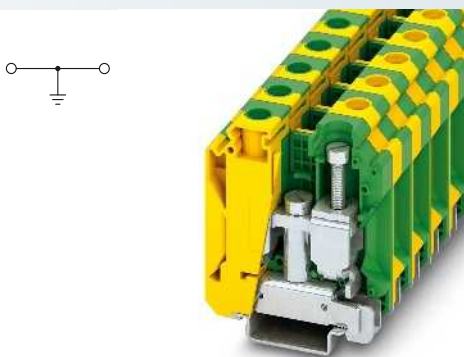

35 (35) mm², 125 A, Schutzleiterklemme

Ex: EAC Ex UL
 KEMA 99ATEX4487U / IECEx KEM 06.0035U

Technische Daten			
Breite	Länge	Höhe NS 35/7,5	
12,2	42,5	54	
Breite	Länge	Höhe NS 32	
12,2	42,5	59	
I_{max} [A]		max. Ø [mm ²]	AWG (UL)
101		2,5 - 25	22-4
IEC 60947-7-2			
IEC	UL	CSA	IEC/EN 60079-7
-	-	-	-
76 / 16	-	-	- / 16
16	-	-	4-16
12 - 4	22-4	22-4	12 - 4
starr	flexibel	Aderendhülse	
		ohne / m. Kunststoffhülse	
2,5 - 25	4 - 16	1,5 - 16	1,5 - 16
1,5 - 6	1,5 - 4	1,5 - 6	-
-	-	-	0,75 - 10
11			
M4			
M4 / 1,5 - 1,8			
M4 / 1,5 - 1,8			
PA			
V0			

Technische Daten			
Breite	Länge	Höhe NS 35/7,5	
16	53,4	62	
Breite	Länge	Höhe NS 32	
16	53,4	-	
I_{max} [A]		max. Ø [mm ²]	AWG (UL)
125		10 - 35	-
IEC 60947-7-2			
IEC	UL	CSA	IEC/EN 60079-7
-	-	-	-
125 / 35	-	-	-
35	-	-	-
8 - 2	-	-	-
starr	flexibel	Aderendhülse	
		ohne / m. Kunststoffhülse	
10 - 35	10 - 35	10 - 35	10 - 35
6 - 16	6 - 10	6 - 10	-
-	-	-	6 - 10
16			
M6			
M6 / 3,2 - 3,7			
M5 / 2,5 - 3			
PA			
V0			

Bestelldaten		
Typ	Artikel-Nr.	VPE
USLKG 16 N	0443023	50
USLKG 16 N-1	0443036	50

Bestelldaten		
Typ	Artikel-Nr.	VPE
USLKG 35 N	3074143	50

Zubehör ¹⁾		
SZS 1,0X4,0 VDE	1205066	10
ZB 12 (siehe Katalog 5)		

Zubehör ¹⁾		
SZS 1,0X6,5 VDE	1205079	10
ZB 16,3 (siehe Katalog 5)		

Reihenklemmen

Universalreihenklemmen UK

Durchgangsklemmen mit 3 Anschlüssen UK...-TWIN und UK 10-PLUS

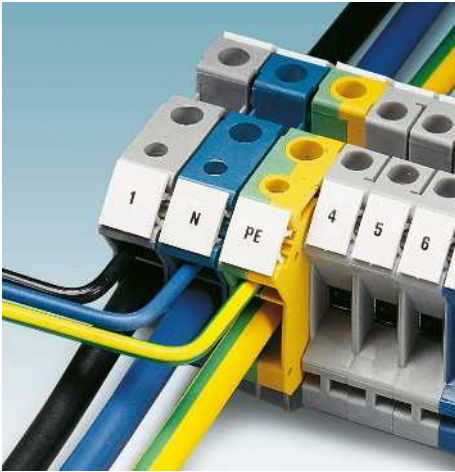

- Für die Grundaufgabe der Potenzialver-zweigung sind diese Zwillingsreihenklemmen konstruiert
- Problemloser Anschluss von Leitern die in Art und Querschnitt sehr unterschiedlich sind
- Auf der Schaltschrankseite sind zwei un-abhängige Leiteranschlüsse nutzbar
- Brückbar in Klemmenmitte, auch mit be-nachbart angereichten Durchgangsklemmen: UK 3-TWIN mit UK 3 N, UK 5-TWIN mit UK 5 N und UK 10-TWIN und UK 10-PLUS mit UK 10 N
- Die Klemmen UK 3-TWIN und UK 5-TWIN sind, bei unterschiedlichen Teilungsbreiten, konturgleich
- Die UK 10-TWIN besitzt zwei An-schlussmöglichkeiten mit 10 mm²
- Einen Anschluss für das Durchschleifen einer 10-mm²-Versorgungsleitung und ei-nen 4-mm²-Abgriff besitzt die UK 10-PLUS
- UK 10-TWIN und UK 10-PLUS sind in Klemmenmitte auch mit den Durchgangs-klemmen UK 10 N brückbar
- Universalfuß zur Montage auf NS 35...-oder NS 32...-Tragschienen

Hinweise:

Werden an der offenen Seite der UK 3-TWIN und UK 5-TWIN Universalreihenklemmen UK angereicht, so muss das offenliegende Metallteil mit dem UK 5-TWIN-DECKELSEGMENT, von dem jeder Verpackung fünf Stück beiliegen, verschlossen werden.

¹⁾ Abgriff: 41 A / 6 mm²



2,5 (2,5) mm², 24 A, Durchgangsklemme, 3 Anschlüsse



Technische Daten

Abmessungen		[mm]	
Breite	Länge	Höhe NS 35/7,5	
5,2	50,5	47	
Breite	Länge	Höhe NS 32	
5,2	50,5	52	
Max. elektrische Daten			
I _{max} [A]	U _{max} [V]	max. Ø [mm ²]	AWG (UL)
24	400	0,2 - 2,5	30-12
IEC 60947-7-1			
Bemessungsdaten			
Bemessungsspannung	[V]	400	300
Nennstrom / Querschnitt	[A] / [mm ²]	24 / 2,5	10 / -
Bemessungsquerschnitt	[mm ²]	2,5	-
Querschnittsbereich	AWG	24 - 14	30-12
Anschlussvermögen Durchgang			
1 Leiter	[mm ²]	0,2 - 2,5	0,2 - 2,5
2 Leiter (gleichartig)	[mm ²]	0,2 - 0,5	0,2 - 0,5
2 Leiter flexibel mit TWIN-Aderendhülle	[mm ²]	-	-
Max. Querschnitt mit Einlegebrücke	[mm ²]	2,5	2,5
Anschlussvermögen Abgriff			
1 Leiter	[mm ²]	-	-
2 Leiter (gleichartig)	[mm ²]	-	-
2 Leiter mit TWIN-Aderendhülle	[mm ²]	-	-
Allgemeine Daten			
Abisolierlänge: Durchgang / Abgriff	[mm]	8 / -	
Durchgang: Schraubengewinde / Anzugsmoment		M3 / 0,5 - 0,6	
Abgriff: Schraubengewinde / Anzugsmoment		- / -	
Isolierstoff		PA	
Brennbarkeitsklasse nach UL 94		V0	

Bestelldaten

Typ	I _{max}	Artikel-Nr.	VPE
UK 3-TWIN		3002225	50
UK 3-TWIN BU		3002416	50

Zubehör

Teil	Artikel-Nr.	VPE	
Deckel, Breite 2 mm	1923034	50	
Feste Brücke, isoliert	1923050	50	
Einlegebrücke, isoliert			
10			
2			
3			
10			
Trennscheibe, zur Trennung benachbarter Brücken, nachträglich einschiebbar, kein Teilungsverlust			
Prüfsteckerbuchse			
Prüfsteckerbuchse, isoliert, nur mit FBI, ISSBI einsetzbar			
Schraubendreher			
Beschriftung der Seitennut			
D-UK 5-TWIN	1923034	50	
D-UK 5-TWIN BU	1923050	50	
FBI 10-5 N	24 A	2770642	10
EBL 2- 5	24 A	2303145	10
EBL 3- 5	24 A	2303158	10
EBL 10- 5	24 A	2303132	10
TS-K		1302215	50
PSB 3/10/4		0601292	10
PSBJ 3/13/4		0201304	10
SF-SL 0,6X3,5-100 S-VDE		1212587	10
ZB 5 (siehe Katalog 5)			

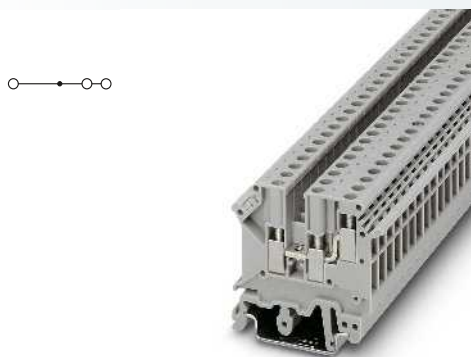

4 (4) mm², 32 A, Durchgangsklemme,
3 Anschlüsse

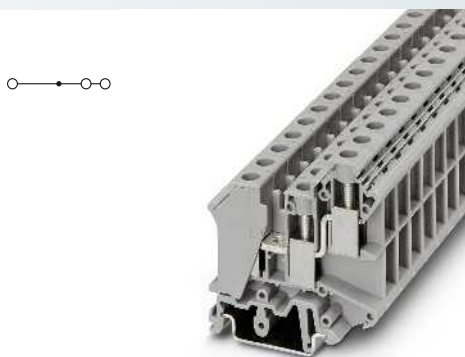

10 (16) mm², 76 A, Durchgangsklemme,
3 Anschlüsse

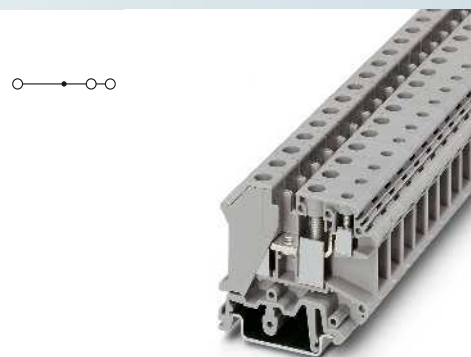

10 (16) mm², 76 A, Durchgangsklemme,
mit Abgriff



Technische Daten			
Breite	Länge	Höhe NS 35/7,5	
6,2	50,5	47	
Breite	Länge	Höhe NS 32	
6,2	50,5	52	
I _{max} [A]	U _{max} [V]	max. Ø [mm ²]	AWG (UL)
32	500	0,2 - 4	30-10
IEC 60947-7-1			
IEC	UL	CSA	IEC/ EN 60079-7
500	150	300	275
32 / 4	30 / -	30 / -	32
4	-	-	-
24 - 12	30-10	22-10	0,2-4
starr	flexibel	Aderendhülse	
		ohne / m. Kunststoffhülse	
0,2 - 4	0,2 - 4	0,25 - 4	0,25 - 2,5
0,2 - 1,5	0,2 - 1,5	0,25 - 1,5	-
-	-	-	0,5 - 1,5
4	4	-	-
starr	flexibel	Aderendhülse	
		ohne / m. Kunststoffhülse	
-	-	-	-
-	-	-	-
8 / -	M3 / 0,6 - 0,8		
- / -	PA		
V2	V0		

Technische Daten			
Breite	Länge	Höhe NS 35/7,5	
10,2	56,5	59	
Breite	Länge	Höhe NS 32	
10,2	56,5	64	
I _{max} [A]	U _{max} [V]	max. Ø [mm ²]	AWG (UL)
76	800	0,5 - 16	24-6
IEC 60947-7-1			
IEC	UL	CSA	IEC/ EN 60079-7
800	300	600	-
57 / 10	65 / -	65 / -	-
10	-	-	-
20 - 6	24-6	24-6	-
starr	flexibel	Aderendhülse	
		ohne / m. Kunststoffhülse	
0,5 - 16	0,5 - 10	0,5 - 10	0,5 - 6
0,5 - 4	0,5 - 4	0,5 - 2,5	-
-	-	-	0,5 - 4
-	-	-	-
starr	flexibel	Aderendhülse	
		ohne / m. Kunststoffhülse	
-	-	-	-
-	-	-	-
11 / -	M4 / 1,5 - 1,8		
- / -	PA		
V0	V0		

Technische Daten			
Breite	Länge	Höhe NS 35/7,5	
10,2	53	47	
Breite	Länge	Höhe NS 32	
10,2	53	52	
I _{max} [A]	U _{max} [V]	max. Ø [mm ²]	AWG (UL)
76 ¹⁾	800	0,5 - 16	24-6
IEC 60947-7-1			
IEC	UL	CSA	IEC/ EN 60079-7
800	600	600	-
57 / 10	65 / -	65	-
10	-	-	-
20 - 6	24-6	24-6	-
starr	flexibel	Aderendhülse	
		ohne / m. Kunststoffhülse	
0,5 - 16	0,5 - 10	0,5 - 10	0,5 - 6
0,5 - 4	0,5 - 4	0,5 - 2,5	-
-	-	-	0,5 - 4
-	-	-	-
starr	flexibel	Aderendhülse	
		ohne / m. Kunststoffhülse	
0,2 - 6	0,2 - 4	0,25 - 4	0,25 - 4
0,2 - 1,5	0,2 - 1,5	0,25 - 1,5	-
			0,5 - 1,5
11 / 7	M4 / 1,5 - 1,8		
M3 / 0,6 - 0,8	PA		
V0	V0		

Bestelldaten			
Typ	I _{max}	Artikel-Nr.	VPE
UK 5-TWIN		1923021	50
UK 5-TWIN BU		1923047	50

Bestelldaten			
Typ	I _{max}	Artikel-Nr.	VPE
UK 10-TWIN		3005196	50
UK 10-TWIN BU		3005235	50

Bestelldaten			
Typ	I _{max}	Artikel-Nr.	VPE
UK 10-PLUS		3001381	50
UK 10-PLUS BU		3001475	50

Zubehör			
D-UK 5-TWIN		1923034	50
D-UK 5-TWIN BU		1923050	50
FBI 10- 6	32 A	0203250	10
EB 2- 6	32 A	0201155	100
EB 3- 6	32 A	0201142	100
EB 10- 6	32 A	0201139	10
TS-K		1302215	50
PSB 3/10/4		0601292	10
PSBJ 3/13/4		0201304	10
SF-SL 0,6X3,5-100 S-VDE		1212587	10
ZB 6 (siehe Katalog 5)			

Zubehör			
FBI 10-10	76 A	0203276	10
TS-KK 3		2770215	50
PSB 4/7/6		0303299	10
PSBJ 4/15/6 RD		0303325	10
SZS 1,0X4,0 VDE		1205066	10
ZB 10 (siehe Katalog 5)			

Zubehör			
FBI 10-10	76 A	0203276	10
TS-KK 3		2770215	50
PSB 4/7/6		0303299	10
PSBJ 4/15/6 RD		0303325	10
SZS 1,0X4,0 VDE		1205066	10
ZB 10 (siehe Katalog 5)			

Reihenklempen

Universalreihenklempen UK

Schutzleiterklempen mit 3 Anschlüssen UK...-TWIN-PE und UK 10-PLUS-PE

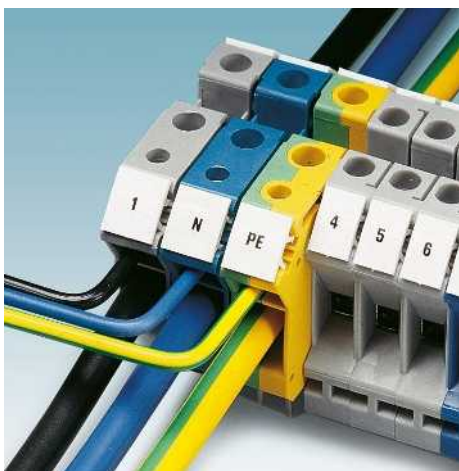

- Kontur- und teilungsgleich zu den Durchgangsklemmen
- Universal-Schutzleiterfuß zur Montage auf NS 35...- oder NS 32...-Tragschienen (ausgenommen NS 35/15-2,3)
- Brücken LB ... und ISSBI 10-6 lassen sich durch die Gehäuseausschnitte der Schutzleiterklemmen hindurch - zu benachbarten UK-, UK-TWIN- und UK-PLUS-Varianten mit Brückungsmöglichkeit legen

Hinweise:

1) Der max. Belastungsstrom darf durch den Summenstrom aller angeschlossenen Leiter nicht überschritten werden.

2) Abgriff: 41 A / 6 mm²

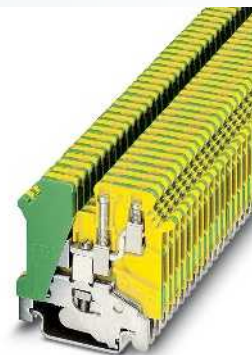
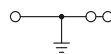

2,5 (2,5) mm², Schutzleiterklemme, 3 Anschlüsse



Technische Daten

Abmessungen		Breite	Länge	Höhe NS 35/7,5	
		[mm]	5,2	50,5	47
Abmessungen		Breite	Länge	Höhe NS 32	
		[mm]	5,2	50,5	52
Max. elektrische Daten				max. Ø [mm ²]	AWG (UL)
				0,2 - 2,5	30-12
Bemessungsdaten		IEC 60947-7-2			
		IEC	UL	CSA	IEC/EN 60079-7
Bemessungsspannung	[V]	-	-	-	-
Nennstrom / Querschnitt	[A] / [mm ²]	-	-	-	-
Bemessungsquerschnitt	[mm ²]	2,5	-	-	-
Querschnittsbereich	AWG	24 - 14	30-12	-	-
Anschlussvermögen Durchgang		starr	flexibel	Aderendhülse ohne / m. Kunststoffhülse	
1 Leiter	[mm ²]	0,2 - 2,5	0,2 - 2,5	0,25 - 1,5	0,25 - 1
2 Leiter (gleichartig)	[mm ²]	0,2 - 0,5	0,2 - 0,5	0,25 - 0,5	-
2 Leiter flexibel mit TWIN-Aderendhülse	[mm ²]	-	-	-	0,5 - 0,75
Anschlussvermögen Abgriff		starr	flexibel	Aderendhülse ohne / m. Kunststoffhülse	
1 Leiter	[mm ²]	-	-	-	-
2 Leiter (gleichartig)	[mm ²]	-	-	-	-
2 Leiter mit TWIN-Aderendhülse	[mm ²]	-	-	-	-
Allgemeine Daten		Abisolierlänge: Durchgang / Abgriff		[mm]	
		Durchgang: Schraubengewinde / Anzugsmoment		8 / - M3 / 0,5 - 0,6	
		Abgriff: Schraubengewinde / Anzugsmoment		- / -	
Isolierstoff		PA			
Brennbarkeitsklasse nach UL 94		V0			

Bestelldaten

Typ	Artikel-Nr.	VPE
UK 3-TWIN-PE	1923128	50

Zubehör

SF-SL 0,6X3,5-100 S-VDE	1212587	10
ZB 5 (siehe Katalog 5)		

Beschreibung	Farbe
Schutzleiterklemme, zur Montage auf NS 32... oder NS 35...	grün-gelb

Schraubendreher	
Beschriftung der Seitennut	

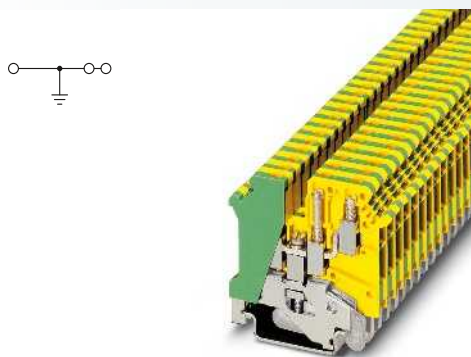

4 (4) mm², Schutzleiterklemme,
3 Anschlüsse

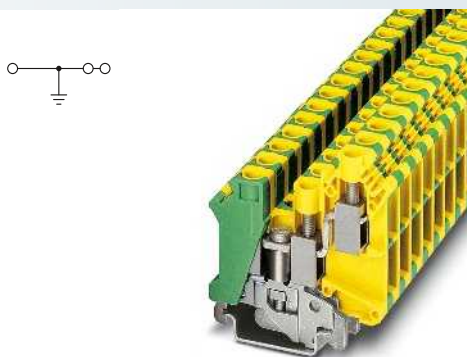

10 (16) mm², 76 A, Schutzleiterklemme,
3 Anschlüsse

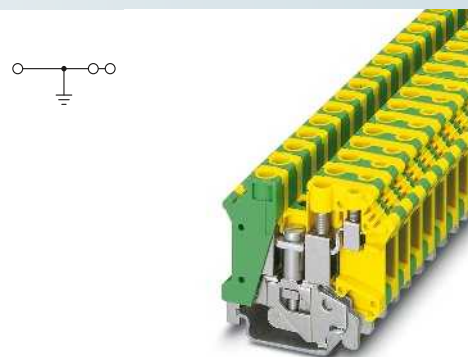

10 (16) mm², 76 A, Schutzleiterklemme, mit
Abgriff und PE-Fuß

UL ENEC KEMA CE ClassNK CCA

UL ENEC KEMA CCA

UL ENEC CE

Technische Daten			
Breite	Länge	Höhe NS 35/7,5	
6,2	50,5	47	
Breite	Länge	Höhe NS 32	
6,2	50,5	52	
		max. Ø [mm ²]	AWG (UL)
		0,2 - 4	30-10
IEC 60947-7-2			
IEC	UL	CSA	IEC/ EN 60079-7
-	-	-	-
4	-	-	-
24 - 12	30-10	-	-
starr	flexibel	Aderendhülse ohne / m. Kunststoffhülse	
0,2 - 4	0,2 - 4	0,25 - 4	0,25 - 2,5
0,2 - 1,5	0,2 - 1,5	0,25 - 1,5	-
-	-	-	0,5 - 1,5
starr	flexibel	Aderendhülse ohne / m. Kunststoffhülse	
-	-	-	-
-	-	-	-
8 / -			
M3 / 0,6 - 0,8			
- / -			
PA			
V2			

Technische Daten			
Breite	Länge	Höhe NS 35/7,5	
10,2	56,5	59	
Breite	Länge	Höhe NS 32	
10,2	56,5	64	
		max. Ø [mm ²]	AWG (UL)
		0,5 - 16	24-6
IEC 60947-7-2			
IEC	UL	CSA	IEC/ EN 60079-7
-	-	-	-
57 / 10	-	-	-
10	-	-	-
20 - 6	24-6	24-6	-
starr	flexibel	Aderendhülse ohne / m. Kunststoffhülse	
0,5 - 16	0,5 - 10	0,5 - 10	0,5 - 6
0,5 - 4	0,5 - 4	0,5 - 2,5	-
-	-	-	0,5 - 4
starr	flexibel	Aderendhülse ohne / m. Kunststoffhülse	
-	-	-	-
-	-	-	-
11 / -			
M4 / 1,5 - 1,8			
- / -			
PA			
V0			

Technische Daten			
Breite	Länge	Höhe NS 35/7,5	
10,2	53	47	
Breite	Länge	Höhe NS 32	
10,2	53	52	
		max. Ø [mm ²]	AWG (UL)
		0,5 - 16	24-6
IEC 60947-7-2			
IEC	UL	CSA	IEC/ EN 60079-7
-	-	-	-
57 ¹⁾ / 10	-	-	-
10	-	-	-
20 - 6	24-6	24-6	-
starr	flexibel	Aderendhülse ohne / m. Kunststoffhülse	
0,5 - 16	0,5 - 10	0,5 - 10	0,5 - 6
0,5 - 4	0,5 - 4	0,5 - 6	-
-	-	-	0,5 - 6
starr	flexibel	Aderendhülse ohne / m. Kunststoffhülse	
0,2 - 6	0,2 - 4	0,25 - 4	0,25 - 4
0,2 - 1,5	0,2 - 1,5	0,25 - 1,5	-
			0,5 - 1,5
11 / 7			
M4 / 1,5 - 1,8			
M3 / 0,6 - 0,8			
PA			
V0			

Bestelldaten		
Typ	Artikel-Nr.	VPE
UK 5-TWIN-PE	1923076	50

Bestelldaten		
Typ	Artikel-Nr.	VPE
UK 10-TWIN-PE	3001433	50

Bestelldaten		
Typ	Artikel-Nr.	VPE
UK 10-PLUS-PE	3001420	50

Zubehör		
SF-SL 0,6X3,5-100 S-VDE	1212587	10
ZB 6 (siehe Katalog 5)		

Zubehör		
SZS 1,0X4,0 VDE	1205066	10
ZB 10 (siehe Katalog 5)		

Zubehör		
SZS 1,0X4,0 VDE	1205066	10
ZB 10 (siehe Katalog 5)		

Reihenklemmen

Universalreihenklemmen UK

Durchgangs- und PE-Klemmen mit 4 Anschlüssen UDK ...

- Zwei Anschlussstellen auf jeder Seite zur Aufnahme mehrerer Leiter
- Doppelter Brückenschacht ermöglicht individuelle Potenzialverteilung und Einspeisung
- Baubreite 5,2 mm oder 6,2 mm
- UDK 3 und UDK 4 sind konturgleich

Schutzleiterklemme UDK ...-PE

- Kontur- und teilungsgleich zu den Durchgangsklemmen
- Die Brücke ISSBI 10–6 lässt sich – durch die Gehäuseausschnitte der Schutzleiterklemmen hindurch – zu benachbarten UDK 4-Varianten mit Brückungsmöglichkeit legen
- Universal-Schutzleiterfuß zur Montage auf NS 35...- oder NS 32...-Tragschienen (ausgenommen NS 35/15–2,3)

CLIP PROJECT Planning ermöglicht die schnelle und komfortable Planung und Projektierung fehlerfreier Klemmenleisten.

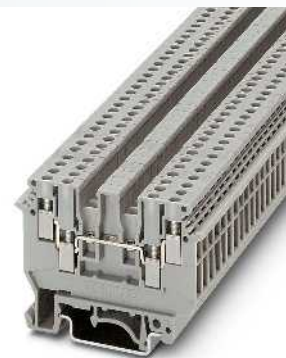

2,5 (4) mm², 32 A, Durchgangsklemme, 4 Anschlüsse



Abmessungen	
	[mm]
Abmessungen	
	[mm]
Max. elektrische Daten	
Bemessungsdaten	
Bemessungsspannung	[V]
Nennstrom / Querschnitt	[A] / [mm ²]
Bemessungsquerschnitt	[mm ²]
Querschnittsbereich	AWG
Anschlussvermögen	
1 Leiter	[mm ²]
2 Leiter (gleichartig)	[mm ²]
2 Leiter flexibel mit TWIN-Aderendhülse	[mm ²]
Max. Querschnitt mit Einlegebrücke	[mm ²]
Allgemeine Daten	
Abisolierlänge	[mm]
Klemmstelle: Schraubengewinde / Anzugsmoment	- / [Nm]
Befestigung: Schraubengewinde / Anzugsmoment	- / [Nm]
Isolierstoff	PA
Brennbarkeitsklasse nach UL 94	V2

Technische Daten					
Breite	Länge	Höhe NS 35/7,5			
5,2	63,5	47			
Breite	Länge	Höhe NS 32			
5,2	63,5	52			
I _{max} [A]	U _{max} [V]	max. Ø [mm ²]	AWG (UL)		
32	500	0,2 - 4	30-12		
IEC 60947-7-1					
IEC	UL	CSA	IEC/EN 60079-7		
500	300	300	-		
24 / 2,5	20 / -	20 / -	-		
2,5	-	-	-		
24 - 12	30-12	28-12	-		
Anschlussvermögen		Aderendhülse			
		starr	flexibel	ohne / m. Kunststoffhülse	
1 Leiter	[mm ²]	0,2 - 4	0,2 - 2,5	0,25 - 2,5 0,25 - 1,5	
2 Leiter (gleichartig)	[mm ²]	0,2 - 1	0,2 - 1,5	0,25 - 1,5 -	
2 Leiter flexibel mit TWIN-Aderendhülse	[mm ²]	-	-	- 0,5 - 1	
Max. Querschnitt mit Einlegebrücke	[mm ²]	2,5	2,5	- -	
Allgemeine Daten		8			
Abisolierlänge	[mm]	M3 / 0,5 - 0,6			
Klemmstelle: Schraubengewinde / Anzugsmoment	- / [Nm]	- / -			
Befestigung: Schraubengewinde / Anzugsmoment	- / [Nm]	PA			
Isolierstoff		V2			

Beschreibung	Polzahl	Farbe
Klemme, zur Montage auf NS 32... oder NS 35...		grau
		blau
Schutzleiterklemme, zur Montage auf NS 32... oder NS 35...		grün-gelb

Bestelldaten			
Typ	I _{max}	Artikel-Nr.	VPE
UDK 3		2775375	50
UDK 3 BU		2718277	50

Deckel, Breite 1,5 mm		
		grau
		blau
Feste Brücke, zum Querbrücken in Klemmenmitte, Schraubköpfe mit Isolierkragen		
	2	silberfarben
	3	silberfarben
	4	silberfarben
	10	silberfarben
Einlegebrücke, isoliert		
	2	grau
	3	grau
	10	grau
Schaltbrücke für 2 Klemmen, komplett, zur Isolationserhöhung muss ein Deckel dazwischengesetzt werden		
	2	silberfarben
Isoliersteg-Schaltbrücke, trennbar, mit 10 Schrauben, für schaltbare Abzweige mit IS-K...		
	10	silberfarben
Isoliersteg, als Abstandsstück für Isoliersteg-Schaltbrücke		
		grau
Trennscheibe, zur Trennung benachbarter Brücken, nachträglich einschiebbar, kein Teilungsverlust		
		grau
Schraubendreher		
Beschriftung der Seitennut		

Zubehör			
D-UDK 4		2775113	50
D-UDK 4 BU		2775197	50
FBRI 2-5 N	26 A	3000227	10
FBRI 3-5 N	26 A	3000201	10
FBRI 4-5 N	26 A	3000191	10
FBRI 10-5 N	26 A	2770642	10
EBL 2-5	26 A	2303145	10
EBL 3-5	26 A	2303158	10
EBL 10-5	26 A	2303132	10
TS-KK 3		2770215	50
SF-SL 0,6X3,5-100 S-VDE		1212587	10
ZB 5 (siehe Katalog 5)			

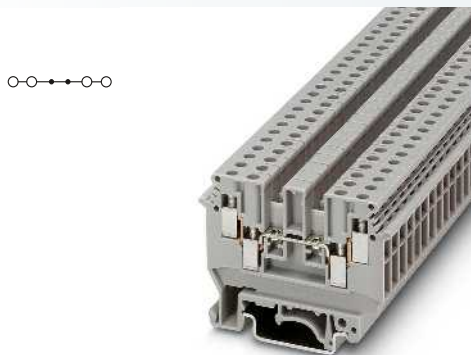

4 (6) mm², 32 A, Durchgangsklemme, 4 Anschlüsse

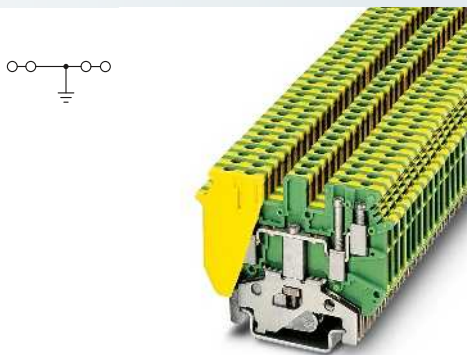

2,5 (4) mm², Schutzleiterklemme, 4 Anschlüsse

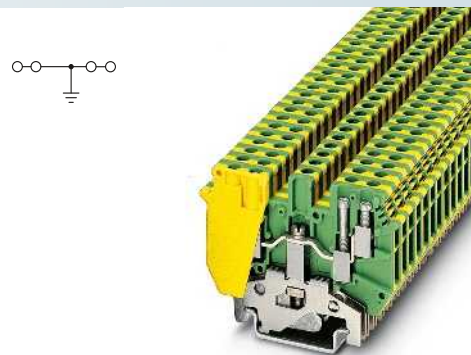

4 (6) mm², Schutzleiterklemme, 4 Anschlüsse



Technische Daten			
Breite	Länge	Höhe NS 35/7,5	
6,2	63,5	47	
Breite	Länge	Höhe NS 32	
6,2	63,5	52	
I_{max} [A]	U_{max} [V]	max. Ø [mm ²]	AWG (UL)
32	630	0,2 - 6	30-10
IEC 60947-7-1			
IEC	UL	CSA	IEC/EN 60079-7
630	600	600	-
32 / 4	30 / -	25 / -	-
4	-	-	-
24 - 10	30-10	22-10	-
starr	flexibel	Aderendhülse ohne / m. Kunststoffhülse	
0,2 - 6	0,2 - 4	0,25 - 4	0,25 - 1,5
0,2 - 1	0,2 - 1,5	0,25 - 1,5	-
-	-	-	0,5 - 1
2,5	2,5	-	-
8			
M3 / 0,5 - 0,6			
- / -			
PA			
V2			

Technische Daten			
Breite	Länge	Höhe NS 35/7,5	
5,2	63,5	47	
Breite	Länge	Höhe NS 32	
5,2	63,5	52	
I_{max} [A]	U_{max} [V]	max. Ø [mm ²]	AWG (UL)
32	630	0,2 - 4	30-12
IEC 60947-7-2			
IEC	UL	CSA	IEC/EN 60079-7
-	-	-	-
-	-	-	-
2,5	-	-	-
24 - 12	30-12	-	-
starr	flexibel	Aderendhülse ohne / m. Kunststoffhülse	
0,2 - 4	0,2 - 2,5	0,25 - 2,5	0,25 - 1,5
0,2 - 1	0,2 - 1,5	0,25 - 1,5	-
-	-	-	0,5 - 1
-	-	-	-
8			
M3 / 0,5 - 0,6			
M2,5 / 0,5 - 0,6			
PA			
V2			

Technische Daten			
Breite	Länge	Höhe NS 35/7,5	
6,2	63,5	47	
Breite	Länge	Höhe NS 32	
6,2	63,5	52	
I_{max} [A]	U_{max} [V]	max. Ø [mm ²]	AWG (UL)
32	630	0,2 - 6	22-10
IEC 60947-7-2			
IEC	UL	CSA	IEC/EN 60079-7
-	-	-	-
-	-	-	-
4	-	-	-
24 - 10	22-10	22-10	-
starr	flexibel	Aderendhülse ohne / m. Kunststoffhülse	
0,2 - 6	0,2 - 4	0,25 - 4	0,25 - 1,5
0,2 - 1	0,2 - 1,5	0,25 - 1,5	-
-	-	-	0,5 - 1
-	-	-	-
8			
M3 / 0,5 - 0,6			
M3 / 0,6 - 0,8			
PA			
V2			

Bestelldaten			
Typ	I_{max}	Artikel-Nr.	VPE
UDK 4		2775016	50
UDK 4 BU		2775090	50

Bestelldaten			
Typ	I_{max}	Artikel-Nr.	VPE
UDK 3-PE		2775456	50

Bestelldaten			
Typ	I_{max}	Artikel-Nr.	VPE
UDK 4-PE		2775184	50

Zubehör			
D-UDK 4		2775113	50
D-UDK 4 BU		2775197	50
FBI 10- 6	32 A	0203250	10
EB 2- 6	26 A	0201155	100
EB 3- 6	26 A	0201142	100
EB 10- 6	26 A	0201139	10
USBR 2-7	24 A	2303239	1
ISSBI 10- 6	32 A	0301505	10
IS-K 4		1302338	100
TS-KK 3		2770215	50
SF-SL 0,6X3,5-100 S-VDE		1212587	10

Zubehör			
SF-SL 0,6X3,5-100 S-VDE		1212587	10

Zubehör			
SF-SL 0,6X3,5-100 S-VDE		1212587	10

ZB 6 (siehe Katalog 5)

ZB 5 (siehe Katalog 5)

ZB 6 (siehe Katalog 5)

Reihenklemmen

Universalreihenklemmen UK

Doppelstockklemmen UKK ...

- Kompakte Doppelstockklemmen in den Nennquerschnitten 2,5 und 4 mm²
- Ein oder zwei Brückenschächte
- Großflächige Beschriftungsmöglichkeit
- Der Stockwerksversatz bietet, auch bei voller Verdrahtung, den ungehinderten Zugang zur unteren Anschlussenebene

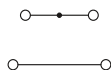

2,5 (4) mm², 32 A, Doppelstockklemme

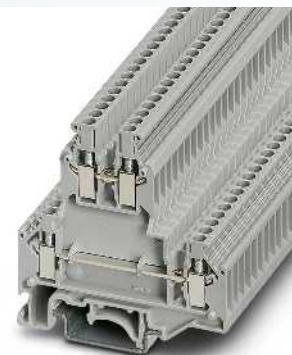
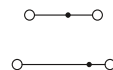

2,5 (4) mm², 32 A, Doppelstockklemme, beide Etagen brückbar



Abmessungen		[mm]
Abmessungen		[mm]
Max. elektrische Daten		
IEC 60947-7-1		
Bemessungsdaten		
Bemessungsspannung	[V]	500
Nennstrom / Querschnitt	[A] / [mm ²]	24 / 2,5
Bemessungsquerschnitt	[mm ²]	2,5
Querschnittsbereich	AWG	24 - 12
Anschlussvermögen		
1 Leiter	[mm ²]	0,2 - 4
2 Leiter (gleichartig)	[mm ²]	0,2 - 1
2 Leiter flexibel mit TWIN-Aderendhülse	[mm ²]	-
Max. Querschnitt mit Einlegebrücke	[mm ²]	2,5
Allgemeine Daten		
Abisolierlänge	[mm]	8
Schraubengewinde		M3
Anzugsdrehmoment	[Nm]	0,5 - 0,6
Isolierstoff		PA
Brennbarkeitsklasse nach UL 94		V0

Technische Daten				
Breite	Länge	Höhe NS 35/7,5		
5,2	56	62		
Breite	Länge	Höhe NS 32		
5,2	56	67		
I _{max.} [A]	U _{max.} [V]	max. Ø [mm ²]	AWG (UL)	
32	500	0,2 - 4	28-12	
IEC 60947-7-1				
IEC	UL	CSA	IEC/ EN 60079-7	
500	600	300	-	
24 / 2,5	20 / -	25 / -	-	
2,5	-	-	-	
24 - 12	28-12	28-12	-	
starr		flexibel		Aderendhülse
				ohne / m. Kunststoffhülse
0,2 - 4	0,2 - 2,5			0,25 - 2,5
0,2 - 1	0,2 - 1,5			0,25 - 1,5
-	-			0,5 - 1
2,5	2,5			-

Technische Daten				
Breite	Länge	Höhe NS 35/7,5		
5,2	67	62		
Breite	Länge	Höhe NS 32		
5,2	67	67		
I _{max.} [A]	U _{max.} [V]	max. Ø [mm ²]	AWG (UL)	
32	500	0,2 - 4	28-12	
IEC 60947-7-1				
IEC	UL	CSA	IEC/ EN 60079-7	
500	600	300	-	
24 / 2,5	20 / -	25 / -	-	
2,5	-	-	-	
24 - 12	28-12	28-12	-	
starr		flexibel		Aderendhülse
				ohne / m. Kunststoffhülse
0,2 - 4	0,2 - 2,5			0,25 - 2,5
0,2 - 1	0,2 - 1,5			0,25 - 1,5
-	-			0,5 - 1
2,5	2,5			-

Beschreibung	Polzahl	Farbe
Doppelstockklemme, zur Montage auf NS 35... und NS 32...		grau
		blau
Doppelstockklemme, zur Montage auf NS 35... und NS 32..., mit Potenzialverbindung zwischen den Etagen		grau

Bestelldaten				
Typ	I _{max.}	Artikel-Nr.	VPE	
UKK 3		2770011	50	
UKK 3 BU		2770095	50	

Bestelldaten				
Typ	I _{max.}	Artikel-Nr.	VPE	
UKKB 3		2771010	50	
UKKB 3 BU		2771094	50	

Zubehör		
Deckel, Breite 2,5 mm	grau	
	blau	
Distanzplatte, gleicht Stockwerksversetzungen aus, Breite 2,5 mm	grau	
Feste Brücke, isoliert		
2	silberfarben	
3	silberfarben	
4	silberfarben	
10	silberfarben	
Einlegebrücke, isoliert		
2	grau	
3	grau	
10	grau	
Isoliersteg-Schaltbrücke, trennbar, mit 10 Schrauben, für schaltbare Abzweige mit IS-K...	10	silberfarben
Isoliersteg, als Abstandstück für Isoliersteg-Schaltbrücke		grau
Trennscheibe, zur Trennung benachbarter Brücken, nachträglich einschiebbar, kein Teilungsverlust		grau
Abteilungstrennplatte, Breite 2,5 mm		grau
Schraubendreher		
SF-SL 0,6X3,5-100 S-VDE		
Beschriftung der Seitennut		
ZB 5 (siehe Katalog 5)		

Zubehör				
D-UKK 3/5		2770024	50	
D-UKK 3/5 BU		2770105	50	
DP-UKK 3/5		2770794	50	
FBRNI 2-5 N	28 A	3000175	10	
FBRNI 3-5 N	28 A	3000162	10	
FBRNI 4-5 N	28 A	3000159	10	
FBRNI 10-5 N	28 A	2770639	10	
EBL 10- 5	22 A	2303132	10	
TS-KK 3		2770215	50	
ATP-UKK 3/5		2778521	50	
SF-SL 0,6X3,5-100 S-VDE		1212587	10	
Beschriftung der Seitennut				
ZB 5 (siehe Katalog 5)				

Zubehör				
D-UKKB 3/5		2771023	50	
D-UKKB 3/5 BU		2771104	50	
DP-UKKB 3/ 5		2770804	50	
FBRNI 2-5 N	28 A	3000175	10	
FBRNI 3-5 N	28 A	3000162	10	
FBRNI 4-5 N	28 A	3000159	10	
FBRNI 10-5 N	28 A	2770639	10	
EBL 10- 5	22 A	2303132	10	
TS-KK 3		2770215	50	
ATP-UKKB 3		2771065	50	
SF-SL 0,6X3,5-100 S-VDE		1212587	10	
Beschriftung der Seitennut				
ZB 5 (siehe Katalog 5)				

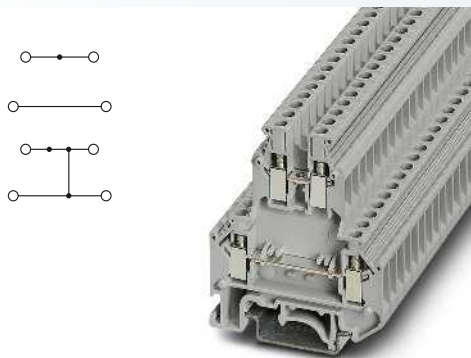

4 (4) mm², 32 A, Doppelstockklemme

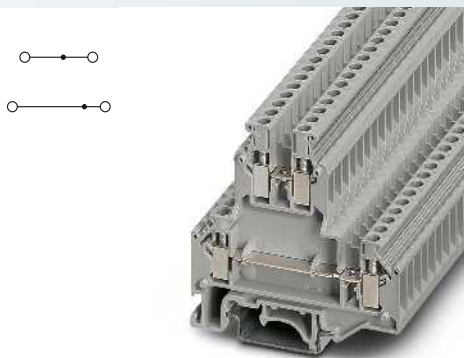

4 (4) mm², 32 A, Doppelstockklemme, beide Etagen brückbar

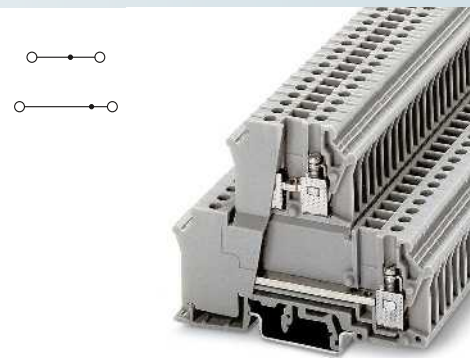

4 (4) mm², 32 A, 800 V, Doppelstockklemme, beide Etagen brückbar



Technische Daten			
Breite	Länge	Höhe NS 35/7,5	
6,2	56	62	
Breite	Länge	Höhe NS 32	
6,2	56	67	
I_{max} [A]	U_{max} [V]	max. Ø [mm ²]	AWG (UL)
32	500	0,2 - 4	26-10
IEC 60947-7-1			
IEC	UL	CSA	IEC/EN 60079-7
500	600	300	-
32 / 4	30 / -	25 / -	-
4	-	-	-
24 - 12	26-10	28-10	-
starr	flexibel	Aderendhülse ohne / m. Kunststoffhülse	
0,2 - 4	0,2 - 4	0,25 - 4	0,25 - 2,5
0,2 - 1,5	0,2 - 1,5	0,25 - 1,5	-
-	-	-	0,5 - 1,5
4	2,5	-	-
8			
M3			
0,6 - 0,8			
PA			
V0			

Technische Daten			
Breite	Länge	Höhe NS 35/7,5	
6,2	67	62	
Breite	Länge	Höhe NS 32	
6,2	67	67	
I_{max} [A]	U_{max} [V]	max. Ø [mm ²]	AWG (UL)
32	500	0,2 - 4	26-10
IEC 60947-7-1			
IEC	UL	CSA	IEC/EN 60079-7
500	600	300	-
32 / 4	30 / -	25 / -	-
4	-	-	-
24 - 12	26-10	28-10	-
starr	flexibel	Aderendhülse ohne / m. Kunststoffhülse	
0,2 - 4	0,2 - 4	0,25 - 4	0,25 - 2,5
0,2 - 1,5	0,2 - 1,5	0,25 - 1,5	-
-	-	-	0,5 - 1,5
4	2,5	-	-
8			
M3			
0,6 - 0,8			
PA			
V0			

Technische Daten			
Breite	Länge	Höhe NS 35/7,5	
6,2	84,5	64	
Breite	Länge	Höhe NS 32	
6,2	84,5	69	
I_{max} [A]	U_{max} [V]	max. Ø [mm ²]	AWG (UL)
32	800	0,2 - 4	28-12
IEC 60947-7-1			
IEC	UL	CSA	IEC/EN 60079-7
800	600	-	750
32 / 4	20 / -	-	27
4	-	-	-
24 - 12	28-12	-	0,2-4
starr	flexibel	Aderendhülse ohne / m. Kunststoffhülse	
0,2 - 4	0,2 - 4	0,25 - 4	0,25 - 2,5
0,2 - 2,5	0,2 - 2,5	0,25 - 2,5	-
-	-	-	0,5 - 1,5
4	2,5	-	-
8			
M3			
0,6 - 0,8			
PA			
V2			

Bestelldaten			
Typ	I_{max}	Artikel-Nr.	VPE
UKK 5		2774017	50
UKK 5 BU		2774091	50
UKK 5-PV		2791388	50

Bestelldaten			
Typ	I_{max}	Artikel-Nr.	VPE
UKKB 5		2771146	50
UKKB 5 BU		3216053	50

Bestelldaten			
Typ	I_{max}	Artikel-Nr.	VPE
UXKK 4		2780014	50

Zubehör			
D-UKK 3/5		2770024	50
D-UKK 3/5 BU		2770105	50
DP-UKK 3/5		2770794	50
FBI 10- 6	32 A	0203250	10
EB 2- 6	28 A	0201155	100
EB 3- 6	28 A	0201142	100
EB 10- 6	28 A	0201139	10
ISSBI 10- 6	24 A	0301505	10
IS-K 4		1302338	100
TS-KK 3		2770215	50
ATP-UKK 3/5		2778521	50
SF-SL 0,6X3,5-100 S-VDE		1212587	10

Zubehör			
D-UKKB 3/5		2771023	50
D-UKKB 3/5 BU		2771104	50
DP-UKKB 3/ 5		2770804	50
FBI 10- 6	32 A	0203250	10
EB 2- 6	28 A	0201155	100
EB 3- 6	28 A	0201142	100
EB 10- 6	28 A	0201139	10
ISSBI 10- 6	24 A	0301505	10
IS-K 4		1302338	100
TS-KK 3		2770215	50
ATP-UKKB 3		2771065	50
SF-SL 0,6X3,5-100 S-VDE		1212587	10

Zubehör			
FBI 10- 6	24 A	0203250	10

ZB 6 (siehe Katalog 5)

ZB 6 (siehe Katalog 5)

ZB 6 (siehe Katalog 5)

Reihenklemmen

Universalreihenklemmen UK

Doppelstockklemmen UKKB 10 ...

- Brückbarkeit auf beiden Etagen für alle Aufgaben der Potenzialverteilung
- Baubreite nur 10,2 mm
- Die UKKB 10/2,5 bietet als Besonderheit den Anschluss von zwei 2,5-mm²-Leitern in der oberen Etage

Hinweise:

UKKB 10-PV: 70 A / 500 V

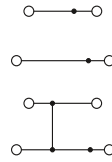

10 (16) mm², 76 A, Doppelstockklemme

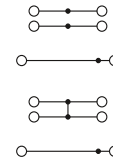

10 (16) mm², 76 A, Doppelstockklemme, obere Etage mit 2 x 2,5 mm² Durchgangsklemmen



Abmessungen		[mm]
Abmessungen		[mm]
Max. elektrische Daten		
Bemessungsdaten untere Etage		
Bemessungsspannung	[V]	500
Nennstrom / Querschnitt	[A] / [mm ²]	57 / 10
Bemessungsquerschnitt	[mm ²]	10
Querschnittsbereich	AWG	20 - 6
Anschlussvermögen untere Etage		
1 Leiter	[mm ²]	0,5 - 16
2 Leiter (gleichartig)	[mm ²]	0,5 - 6
2 Leiter flexibel mit TWIN-Aderendhülse	[mm ²]	0,5 - 4
Bemessungsdaten obere Etage		
Bemessungsspannung	[V]	500
Nennstrom / Querschnitt	[A] / [mm ²]	57 / 10
Bemessungsquerschnitt	[mm ²]	10
Querschnittsbereich	AWG	20 - 6
Anschlussvermögen obere Etage		
1 Leiter	[mm ²]	0,5 - 16
2 Leiter (gleichartig)	[mm ²]	0,5 - 6
2 Leiter mit TWIN-Aderendhülse	[mm ²]	0,5 - 4
Allgemeine Daten		
Abisolierlänge u. / o. Etage	[mm]	11 / 11
Schraubengewinde u. / o. Etage		M4 / M4
Anzugsdrehmoment u. / o. Etage	[Nm]	1,5 - 1,8 / 1,5 - 1,8
Isolierstoff		PA
Brennbarkeitsklasse nach UL 94		V0

Technische Daten				
Breite	Länge	Höhe NS 35/7,5		
10,2	77,5	73		
Breite	Länge	Höhe NS 32		
10,2	77,5	78		
I _{max} [A]	U _{max} [V]	max. Ø [mm ²]	AWG (UL)	
76	500	0,5 - 16	24-6	
IEC 60947-7-1				
IEC	UL / CUL	CSA	IEC/ EN 60079-7	
500	600	300	-	
57 / 10	65 / -	65 / -	-	
10	-	-	-	
20 - 6	24-6	24-6	-	
Anschlussvermögen untere Etage				
starr	flexibel	Aderendhülse ohne / m. Kunststoffhülse		
0,5 - 16	0,5 - 10	0,5 - 10	0,5 - 6	
0,5 - 6	0,5 - 4	0,5 - 6	-	
0,5 - 6				
IEC 60947-7-1				
IEC	UL / CUL	CSA	IEC/ EN 60079-7	
500	600	300	-	
57 / 10	65 / -	65 / -	-	
10	-	-	-	
20 - 6	24-6	24-6	-	
Anschlussvermögen obere Etage				
starr	flexibel	Aderendhülse ohne / m. Kunststoffhülse		
0,5 - 16	0,5 - 10	0,5 - 10	0,5 - 6	
0,5 - 6	0,5 - 4	0,5 - 6	-	
0,5 - 6				
IEC 60947-7-1				
IEC	UL / CUL	CSA	IEC/ EN 60079-7	
500	600	300	-	
24 / 2,5	20 / -	20 / -	-	
10	-	-	-	
24 - 12	30-12	28-12	-	
Anschlussvermögen obere Etage				
starr	flexibel	Aderendhülse ohne / m. Kunststoffhülse		
0,2 - 4	0,2 - 2,5	0,25 - 2,5	0,25 - 1,5	
0,2 - 1,5	0,2 - 1,5	0,25 - 1	-	
0,5 - 1,5				
11 / 8				
M4 / M3				
1,2 - 1,8 / 0,5 - 0,8				
PA				
V0				

Beschreibung	Polzahl	Farbe
Klemme, zur Montage auf NS 32... oder NS 35...		grau
Klemme, mit Potenzialverbinder, zur Montage auf NS 32... oder NS 35...		grau
Deckel, Breite 1,5 mm		
Feste Brücke, isoliert		grau
Feste Brücke, zum Querbrücken in Klemmenmitte, Schraubköpfe mit Isolierkragen, trennbar, mit 10 Schrauben	10	silberfarben
Kettenbrücke, mit Schraube	1	silberfarben
Isoliersteg-Schaltbrücke, trennbar, mit 10 Schrauben, für schaltbare Abzweige mit IS-K...	10	silberfarben
Isoliersteg, als Abstandstück für Isoliersteg-Schaltbrücke		grau
Schraubendreher		
Beschriftung der oberen Etage		
Beschriftung der unteren Etage		

Bestelldaten			
Typ	I _{max}	Artikel-Nr.	VPE
UKKB 10		2772077	50
UKKB 10-PV		3003567	50
Zubehör			
D-UKKB 10		3001394	50
FBI 10-10	70 A	0203276	10
KB- 10	70 A	0203205	100
ISSBI 10-10	38 A	0301521	10
IS-K 10		1303337	100
SZS 1,0X4,0 VDE		1205066	10
ZB 10 (siehe Katalog 5)			
ZB 10 (siehe Katalog 5)			

Bestelldaten			
Typ	I _{max}	Artikel-Nr.	VPE
UKKB 10/2,5		2771007	50
UKKB 10/2,5-PV		2775485	50
Zubehör			
D-UKKB 10		3001394	50
FBRI 10-5 N	26 A	2770642	10
FBI 10-10	70 A	0203276	10
KB- 10	70 A	0203205	100
ISSBI 10-10	38 A	0301521	10
IS-K 10		1303337	100
SZS 1,0X4,0 VDE		1205066	10
ZB 5 (siehe Katalog 5)			
ZB 10 (siehe Katalog 5)			

**Schutzleiter-Doppelstockklemmen
UKK 5-PE und UKKB 5-PE**

- Kontur- und teilungsgleich zu den Durchgangsklemmen
- Der Stockwerksversatz bietet, auch bei voller Verdrahtung, den ungehinderten Zugang zur unteren Anschlussebene
- Universal-Schutzleiterfuß zur Montage auf NS 35...- oder NS 32...-Tragschienen (ausgenommen NS 35/15-2,3)

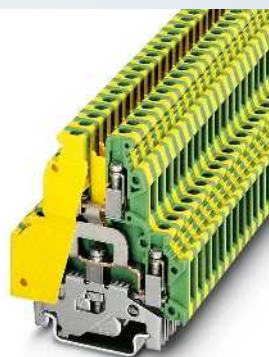
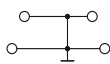

4 (4) mm², Schutzleiter-Doppelstockklemme

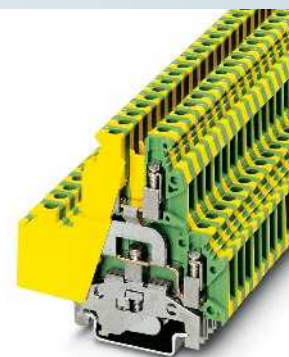
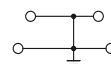

4 (4) mm², Schutzleiter-Doppelstockklemme



Technische Daten				
Abmessungen	Breite	Länge	Höhe NS 35/7,5	
	6,2	56	62	
Abmessungen	Breite	Länge	Höhe NS 32	
	6,2	56	67	
Max. elektrische Daten			max. Ø [mm ²]	AWG (UL)
			0,2 - 4	26-10
Bemessungsdaten	IEC 60947-7-2			
	IEC	UL	CSA	IEC/EN 60079-7
	Bemessungsspannung [V]	-	-	-
	Nennstrom / Querschnitt [A] / [mm ²]	-	-	-
	Bemessungsquerschnitt [mm ²]	4	-	-
Anschlussvermögen			Aderendhülse	
	starr	flexibel	ohne / m. Kunststoffhülse	
1 Leiter [mm ²]	0,2 - 4	0,2 - 4	0,25 - 4	0,25 - 2,5
2 Leiter (gleichartig) [mm ²]	0,2 - 1,5	0,2 - 1,5	0,25 - 1,5	-
2 Leiter flexibel mit TWIN-Aderendhülse [mm ²]	-	-	-	0,5 - 1,5
Allgemeine Daten	Abisolierlänge [mm]			
	8			
	Schraubengewinde			
	M3			
	Anzugsdrehmoment [Nm]			
0,6 - 0,8				
Isolierstoff				
PA				
Brennbarkeitsklasse nach UL 94				
V2				

Bestelldaten		
Typ	Artikel-Nr.	VPE
UKK 5-PE	2774211	50
Zubehör		
SF-SL 0,6X3,5-100 S-VDE	1212587	10
ZB 6 (siehe Katalog 5)		



Technische Daten				
Abmessungen	Breite	Länge	Höhe NS 35/7,5	
	6,2	67	62	
Abmessungen	Breite	Länge	Höhe NS 32	
	6,2	67	67	
Max. elektrische Daten			max. Ø [mm ²]	AWG (UL)
			0,2 - 4	26-10
Bemessungsdaten	IEC 60947-7-2			
	IEC	UL	CSA	IEC/EN 60079-7
	Bemessungsspannung [V]	-	-	-
	Nennstrom / Querschnitt [A] / [mm ²]	-	-	-
	Bemessungsquerschnitt [mm ²]	4	-	-
Anschlussvermögen			Aderendhülse	
	starr	flexibel	ohne / m. Kunststoffhülse	
1 Leiter [mm ²]	0,2 - 4	0,2 - 4	0,25 - 4	0,25 - 2,5
2 Leiter (gleichartig) [mm ²]	0,2 - 1,5	0,2 - 1,5	0,25 - 1,5	-
2 Leiter flexibel mit TWIN-Aderendhülse [mm ²]	-	-	-	0,5 - 1,5
Allgemeine Daten	Abisolierlänge [mm]			
	8			
	Schraubengewinde			
	M3			
	Anzugsdrehmoment [Nm]			
0,6 - 0,8				
Isolierstoff				
PA				
Brennbarkeitsklasse nach UL 94				
V2				

Bestelldaten		
Typ	Artikel-Nr.	VPE
UKKB 5-PE	3007123	50
Zubehör		
SF-SL 0,6X3,5-100 S-VDE	1212587	10
ZB 6 (siehe Katalog 5)		

Beschreibung	Farbe
Schutzleiterklemme, zur Montage auf NS 32... oder NS 35...	grün-gelb
Schraubendreher	
SF-SL 0,6X3,5-100 S-VDE	
Beschriftung der Seitennut	
ZB 6 (siehe Katalog 5)	

Reihenklemmen

Universalreihenklemmen UK

Brückencrossliste

Typ	Artikel-Nr.	UK 2,5 N Seite 361	UK 3 N Seite 361	UK 5 N Seite 361	UK 6 N Seite 362	UK 10 N Seite 363	UK 16 N Seite 363	UK 35 N Seite 363
Isoliersteg-Schaltbrücke, in Verbindung mit Isoliersteg								
ISSBI 10-5	3026256							
ISSBI 10-6	0301505							
ISSBI 10-8	0301534							
ISSBI 10-10	0301521							
Isoliersteg, in Verbindung mit Isoliersteg-Schaltbrücke								
IS-K 2,5	3026243							
IS-K 4	1302338							
IS-K 10	1303337							
Querverbindungsschiene, in Verbindung mit Zwischenstück								
FB 150	0201595							
Zwischenstück, in Verbindung mit Querverbindungsschiene								
ZS-6	0201605							
ZSR	2303608							
L-Brücke, 10-polig								
LB 10-6 GY	0202358							
LB 10-6 BU	0202280							
L-Brücke, 100-polig								
LB 100-6 GY	0202345							
LB 100-6 BU	0202303							
Kettenbrücke								
KB 6	0201472							
KB 8	0202206							
KB 10	0203205							
KB 15	0204259							

Isoliersteg-Schaltbrücke ISSBI ...



Querverbindungsschiene FB ...

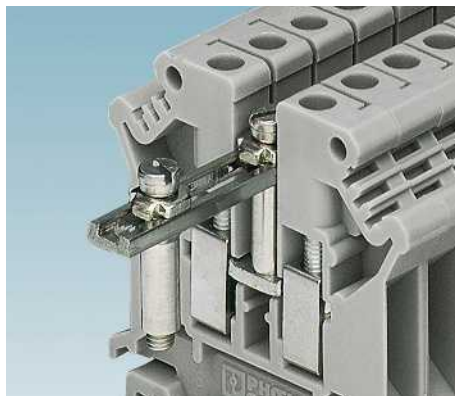

L-Brücke LB ...



UK 3-TWIN Seite 368	UK 5-TWIN Seite 369	UK 10-TWIN Seite 369	UDK 3 Seite 372	UDK 4 Seite 373	UKK 3 Seite 374	UKKB 3 Seite 374	UKK 5 Seite 375	UKKB 5 Seite 375	UKKB 10 Seite 376
■			■		■	■			
	■			■			■	■	
									■
■			■		■	■			
	■			■			■	■	
		■							■
■	■		■	■			■	■	
	■			■			■	■	
■			■						
	■			■			■	■	
		■							■

Kettenbrücke KB ...

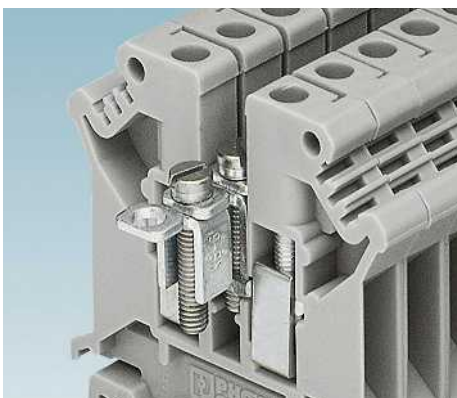

Reihenklemmen

Universalreihenklemmen UK

Brückencrossliste

Typ	Artikel-Nr.	UK 2,5 N Seite 361	UK 3 N Seite 361	UK 5 N Seite 361	UK 6 N Seite 362	UK 10 N Seite 363	UK 16 N Seite 363	UK 35 N Seite 363
Schaltbrücke über zwei Klemmen								
USBR 2-7	2303239							
SB 2-8/13	0202235							
SB 2-10/15	0203234							
Schaltbrücke für gebrückte Klemmengruppen								
USBRJ 2-7	2305538							
SBJ 2-8/13	0303286							
SBJ 2-10/15	0302287							
Stern-Dreieck-Brücke								
EB 3-6/ST	5020807							
EB 6-6/DR	5020255							
EB 3-8/ST	5020810							
EB 3-8/DR	5020768							
EB 3-10/ST	5020823							
EB 6-10/DR	5020771							
Stufenlasche								
STL 10N/5N	0204110							
Kurzschlussstecker								
KSS 5	2303543							
KSS 6	0301547							
KSS 3-6	0309523							
KSS 8	0311540							
KSS 10	0310541							

Schaltbrücke USBR ..., SB ...



Sternbrücke EB .../ST

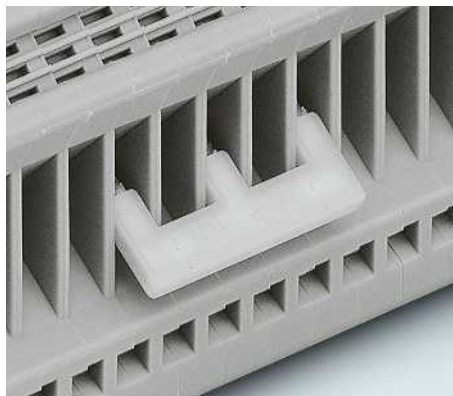

Dreieckbrücke EB .../DR

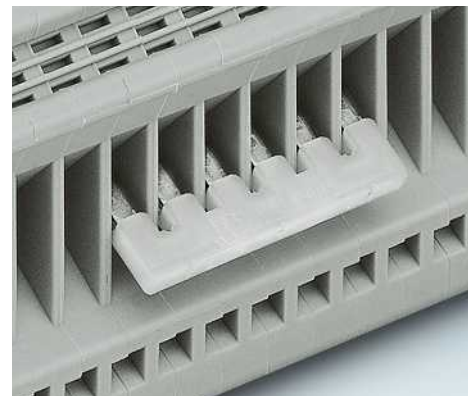

UK 3-TWIN Seite 368	UK 5-TWIN Seite 369	UK 10-TWIN Seite 369	UDK 3 Seite 372	UDK 4 Seite 373	UKK 3 Seite 374	UKKB 3 Seite 374	UKK 5 Seite 375	UKKB 5 Seite 375	UKKB 10 Seite 376
-------------------------------	-------------------------------	--------------------------------	---------------------------	---------------------------	---------------------------	----------------------------	---------------------------	----------------------------	-----------------------------

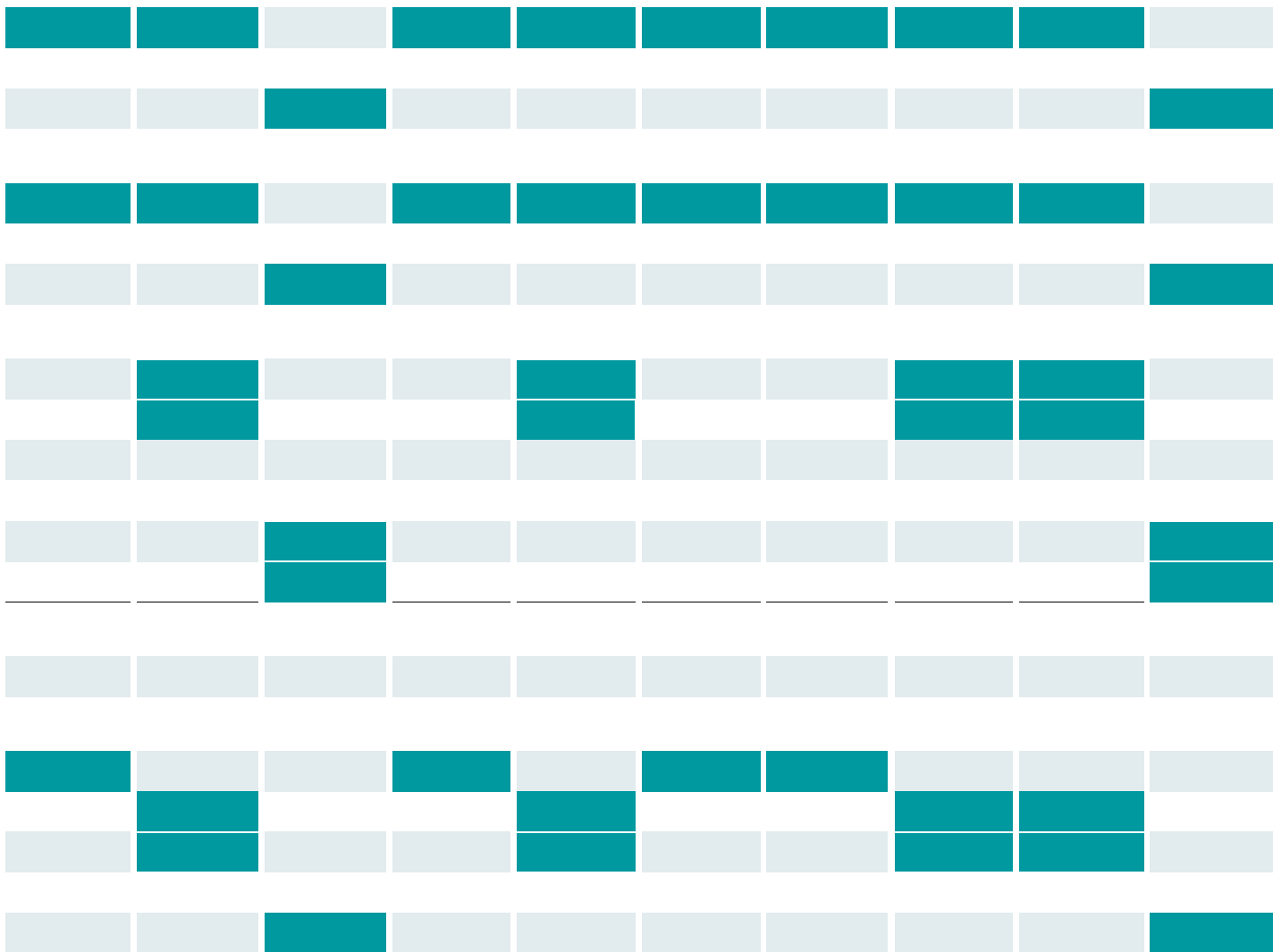

Stufenlasche STL ...

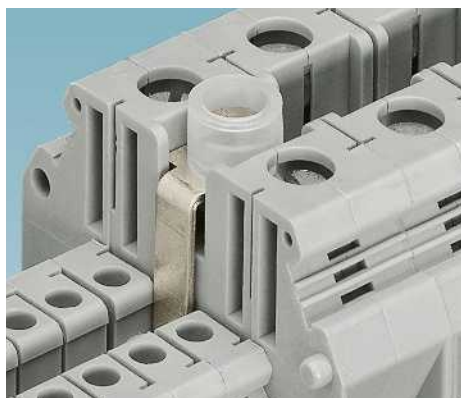

Kurzschlussstecker KSS ...



Reihenklemmen

Universalreihenklemmen UK

Dreistock- und Dreileiter-Initiatorenklemmen DIK 1,5 ... und DIKD 1,5 ...

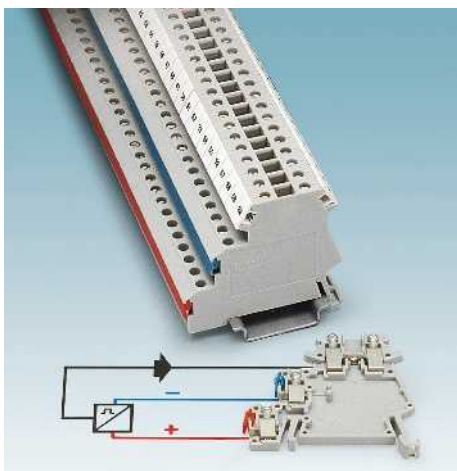

Zur Reduzierung des Verdrahtungsaufwandes werden Leiter der Initiatoren und Aktoren in Klemmkästen verdrahtet. Hierbei werden die Plus- und Minusanschlüsse zusammengefasst, um zwischen Klemmkästen und Steuerung nur noch die Signalleitungen und ein Leiterpaar für die Spannungsversorgung legen zu müssen.

DIK 1,5

- In der oberen Etage befinden sich die beschriftbaren Durchgangsanschlüsse für die Signalleitung
- Die beiden unteren Klemmstellen übernehmen die Potenzialversorgung des Initiators
- Untere Klemmstellen sind über eine trennbare Einlegebrücke brückbar

DIKD 1,5

- Über diese Einspeiseklemme kann das Plus- und Minuspotenzial in die Einlegebrücken eingespeist werden
- Gleichzeitig kann an dieser Dreileiter-Durchgangsklemme bereits der erste Initiator angeschlossen werden

DIKD 1,5-PV

- Platzsparende Potenzialverteilerklemme
- Brückbare obere Etage für eine Potenzialverteilung über mehr als 6 Klemmstellen
- Zur eindeutigen Potenzialabgrenzung ist die Potenzialverteilerklemme mit grauem, blauem oder schwarzem Isoliergehäuse erhältlich

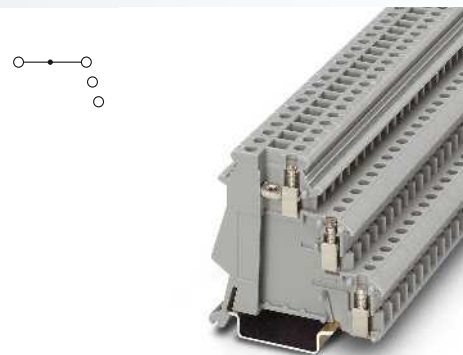

2,5 (4) mm², 26 A, Dreileiter-Initiatorenklemme



Abmessungen	
	[mm]
Max. elektrische Daten	
Bemessungsdaten	
Bemessungsspannung	[V]
Nennstrom / Querschnitt	[A] / [mm ²]
Bemessungsquerschnitt	[mm ²]
Querschnittsbereich	AWG
Anschlussvermögen	
1 Leiter	[mm ²]
2 Leiter (gleichartig)	[mm ²]
2 Leiter flexibel mit TWIN-Aderendhülse	[mm ²]
Max. Querschnitt mit Einlegebrücke	[mm ²]
Allgemeine Daten	
Abisolierlänge	[mm]
Schraubengewinde	
Anzugsdrehmoment	[Nm]
Isolierstoff	
Brennbarkeitsklasse nach UL 94	

Beschreibung	Polzahl	Farbe
Klemme , zur Montage auf NS 35...		grau
Klemme , mit drei Durchgangsmetallen, zur Montage auf NS 35...		blau
Klemme , mit Durchgangsmetallen in oberer und mittlerer Etage, zur Montage auf NS 35...		blau
Klemme , mit Potenzialverbinder, zur Montage auf NS 35...		grau
		blau
		schwarz

Feste Brücke, isoliert	Polzahl	Farbe
Einlegebrücke , für mittlere und untere Etage	10	silberfarben
	10	blau
	10	rot
	10	grau
	80	blau
	80	rot
	80	weiß
Abteilungstrennplatte , Breite 2 mm		grau
Schraubendreher		

Kennzeichnungstreifen , für mittlere und untere Etage
Beschriftung der oberen Etage

Technische Daten				
Breite	Länge	Höhe NS 35/7,5		
6,2	55	54,5		
I _{max} [A]	U _{max} [V]	max. Ø [mm ²]	AWG (UL)	
26	250	0,2 - 4	30-14	
IEC 60947-7-1				
IEC	UL	CSA	IEC/EN 60079-7	
250	300	300	-	
24 / 2,5	15 / -	15 / -	-	
2,5	-	-	-	
24 - 12	30-14	28-14	-	

Anschlussvermögen		Aderendhülse	
starr	flexibel	ohne / m. Kunststoffhülse	
0,2 - 4	0,2 - 2,5	0,25 - 2,5	0,25 - 2,5
0,2 - 1	0,2 - 1	0,25 - 1	-
-	-	-	0,5 - 1
4	2,5	-	-

Bestelldaten			
Typ	I _{max}	Artikel-Nr.	VPE
DIK 1,5		2715966	50
DIK 1,5 BU		2716059	50

Zubehör			
FBI 10- 6	24 A	0203250	10
EB 10- DIK BU	24 A	2716680	10
EB 10- DIK RD	24 A	2716774	10
EB 10- DIK GY	24 A	2715937	10
EB 80- DIK BU	24 A	2715940	1
EB 80- DIK RD	24 A	2715953	1
EB 80- DIK WH	24 A	2715788	1
ATP-DIK 1,5		1413272	50
SF-SL 0,6X3,5-100 S-VDE		1212587	10

SK 6,2/3,8 (siehe Katalog 5)
ZB 6 (siehe Katalog 5)

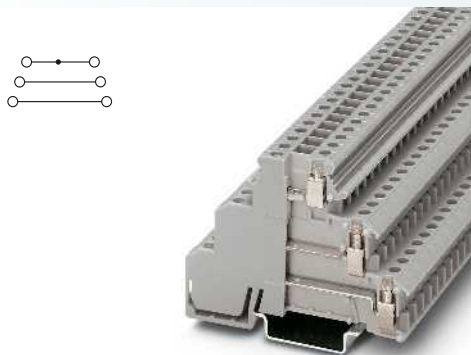

2,5 (4) mm², 30 A, Dreistockklemme

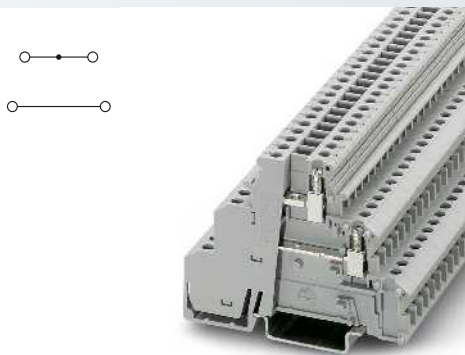

2,5 (4) mm², 30 A, Dreistockklemme mit zwei Durchgangsetagen

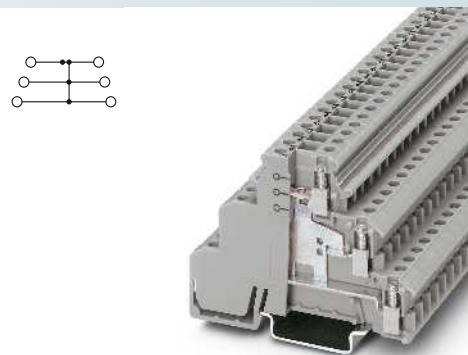

2,5 (4) mm², 32 A, Dreistockklemme, Etagen intern verbunden



Technische Daten			
Breite	Länge	Höhe NS 35/7,5	
6,2	72,5	54,5	
I_{max} [A]	U_{max} [V]	max. Ø [mm ²]	AWG (UL)
30	250	0,2 - 4	30-14
IEC 60947-7-1			
IEC	UL	CSA	IEC/EN 60079-7
250	300	300	-
24 / 2,5	15 / -	15 / -	-
2,5	-	-	-
24 - 12	30-14	28-14	-
starr	flexibel	Aderendhülse ohne / m. Kunststoffhülse	
0,2 - 4	0,2 - 2,5	0,25 - 2,5	0,25 - 2,5
0,2 - 1	0,2 - 1	0,25 - 1	-
-	-	-	0,5 - 1
4	2,5	-	-
8			
M3			
0,5 - 0,6			
PA			
V2			

Technische Daten			
Breite	Länge	Höhe NS 35/7,5	
6,2	72,5	54,5	
I_{max} [A]	U_{max} [V]	max. Ø [mm ²]	AWG (UL)
30	250	0,2 - 4	30-14
IEC 60947-7-1			
IEC	UL	CSA	IEC/EN 60079-7
250	300	-	-
24 / 2,5	15 / -	-	-
2,5	-	-	-
24 - 12	30-14	-	-
starr	flexibel	Aderendhülse ohne / m. Kunststoffhülse	
0,2 - 4	0,2 - 2,5	0,25 - 2,5	0,25 - 2,5
0,2 - 1	0,2 - 1	0,25 - 1	-
-	-	-	0,5 - 1
4	2,5	-	-
8			
M3			
0,5 - 0,6			
PA			
V2			

Technische Daten			
Breite	Länge	Höhe NS 35/7,5	
6,2	72,5	54,5	
I_{max} [A]	U_{max} [V]	max. Ø [mm ²]	AWG (UL)
32	250	0,2 - 4	30-14
IEC 60947-7-1			
IEC	UL	CSA	IEC/EN 60079-7
250	300	300	-
24 / 2,5	15 / -	15 / -	-
2,5	-	-	-
24 - 12	30-14	28-14	-
starr	flexibel	Aderendhülse ohne / m. Kunststoffhülse	
0,2 - 4	0,2 - 2,5	0,25 - 2,5	0,25 - 2,5
0,2 - 1	0,2 - 1	0,25 - 1	-
-	-	-	0,5 - 1
4	2,5	-	-
8			
M3			
0,5 - 0,6			
PA			
V2			

Bestelldaten			
Typ	I_{max}	Artikel-Nr.	VPE
DIKD 1,5		2715979	50
DIKD 1,5 BU		2716101	50

Bestelldaten			
Typ	I_{max}	Artikel-Nr.	VPE
DIKD 1,5-2D		2716512	50

Bestelldaten			
Typ	I_{max}	Artikel-Nr.	VPE
DIKD 1,5-PV		2715092	50
DIKD 1,5-PV BU		2715584	50
DIKD 1,5-PV BK		2715571	50

Zubehör			
FBI 10- 6	24 A	0203250	10
EB 10- DIK BU	24 A	2716680	10
EB 10- DIK RD	24 A	2716774	10
EB 10- DIK GY	24 A	2715937	10
EB 80- DIK BU	24 A	2715940	1
EB 80- DIK RD	24 A	2715953	1
EB 80- DIK WH	24 A	2715788	1
ATP-DIKD 1,5		1413285	50
SF-SL 0,6X3,5-100 S-VDE		1212587	10

Zubehör			
FBI 10- 6	24 A	0203250	10
EB 10- DIK BU	24 A	2716680	10
EB 10- DIK RD	24 A	2716774	10
EB 10- DIK GY	24 A	2715937	10
EB 80- DIK BU	24 A	2715940	1
EB 80- DIK RD	24 A	2715953	1
EB 80- DIK WH	24 A	2715788	1
ATP-DIKD 1,5		1413285	50
SF-SL 0,6X3,5-100 S-VDE		1212587	10

Zubehör			
FBI 10- 6	24 A	0203250	10
EB 10- DIK BU	24 A	2716680	10
EB 10- DIK RD	24 A	2716774	10
EB 10- DIK GY	24 A	2715937	10
EB 80- DIK BU	24 A	2715940	1
EB 80- DIK RD	24 A	2715953	1
EB 80- DIK WH	24 A	2715788	1
ATP-DIKD 1,5		1413285	50
SF-SL 0,6X3,5-100 S-VDE		1212587	10

SK 6,2/3,8 (siehe Katalog 5)
ZB 6 (siehe Katalog 5)

SK 6,2/3,8 (siehe Katalog 5)
ZB 6 (siehe Katalog 5)

SK 6,2/3,8 (siehe Katalog 5)
ZB 6 (siehe Katalog 5)

Reihenklemmen

Universalreihenklemmen UK

Dreistock- und Dreileiter-Initiatoren- klemmen mit Leuchtanzeige DIK 1,5 ...

– Zur optischen Signalisierung der Initiator- und Aktorenverdrahtung sind Klemmen mit Leuchtanzeigen in rot und grün erhältlich

Hinweise:
1) Strom und Spannung werden durch den eingesetzten Stecker bestimmt.
2) Leuchtanzeige: Spannung 15–30 V DC, Strom 1–2,5 mA
3) Das entsprechende Zubehör ist dokumentiert, siehe Seite 412.



2,5 (4) mm², 26 A, Dreileiterklemme mit Leuchtanzeige

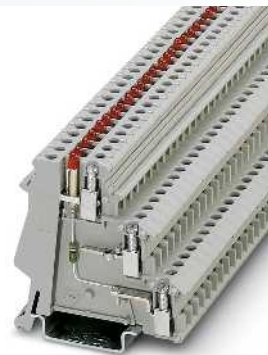

2,5 (4) mm², 26 A, Dreileiterklemme mit Leuchtanzeige



Abmessungen		[mm]
Max. elektrische Daten		
Bemessungsdaten		
Bemessungsspannung	[V]	250
Nennstrom / Querschnitt	[A] / [mm ²]	24 / 2,5
Bemessungsquerschnitt	[mm ²]	2,5
Querschnittsbereich	AWG	24 - 12
Bemessungsdaten Trennetage		
Nennstrom / Querschnitt	[A] / [mm ²]	-
Anschlussvermögen		
1 Leiter	[mm ²]	0,2 - 4
2 Leiter (gleichartig)	[mm ²]	0,2 - 1
2 Leiter flexibel mit TWIN-Aderendhülse	[mm ²]	-
Max. Querschnitt mit Einlegebrücke	[mm ²]	4
Allgemeine Daten		
Abisolierlänge	[mm]	8
Schraubengewinde		M3
Anzugsdrehmoment	[Nm]	0,5 - 0,6
Isolierstoff		PA
Brennbarkeitsklasse nach UL 94		V2

Technische Daten			
Breite	Länge	Höhe NS 35/7,5	
6,2	55	54,5	
I _{max.} [A]	U _{max.} [V]	max. Ø [mm ²]	AWG (UL)
26	250	0,2 - 4	30-14
IEC	UL	CSA	IEC/ EN 60079-7
250	300	300	-
24 / 2,5	15 / -	15 / -	-
2,5	-	-	-
24 - 12	30-14	28-14	-
IEC	UL / CUL	CSA	IEC/ EN 60079-7
-	-	-	-
starr	flexibel	Aderendhülse ohne / m. Kunststoffhülse	
0,2 - 4	0,2 - 2,5	0,25 - 2,5	0,25 - 2,5
0,2 - 1	0,2 - 1	0,25 - 1	-
-	-	-	0,5 - 1
4	2,5	-	-

Technische Daten			
Breite	Länge	Höhe NS 35/7,5	
6,2	55	54,5	
I _{max.} [A]	U _{max.} [V]	max. Ø [mm ²]	AWG (UL)
26	250	0,2 - 4	30-14
IEC	UL	CSA	IEC/ EN 60079-7
250	300	300	-
24 / 2,5	15 / -	15 / -	-
2,5	-	-	-
24 - 12	30-14	28-14	-
IEC	UL / CUL	CSA	IEC/ EN 60079-7
-	-	-	-
starr	flexibel	Aderendhülse ohne / m. Kunststoffhülse	
0,2 - 4	0,2 - 2,5	0,25 - 2,5	0,25 - 2,5
0,2 - 1	0,2 - 1	0,25 - 1	-
-	-	-	0,5 - 1
4	2,5	-	-

Beschreibung	Polzahl	Farbe
Klemme , mit roter LED zwischen oberer und mittlerer Etage, zur Montage auf NS 35... ²⁾		grau
LED grün		grau
Klemme , mit roter LED zwischen unterer und oberer Etage, zur Montage auf NS 35... ²⁾		grau
LED grün		grau
Klemme , mit drei Durchgangsmetallen und roter LED zwischen oberer und mittlerer Etage, zur Montage auf NS 35... ²⁾		grau
LED grün		grau
Klemme , mit drei Durchgangsmetallen und roter LED zwischen unterer und oberer Etage, zur Montage auf NS 35... ²⁾		grau
LED grün		grau
Grundklemme , zur Montage auf NS 35... ³⁾		grau

Bestelldaten			
Typ	I _{max.}	Artikel-Nr.	VPE
DIK 1,5-LA 24RD/O-M		2715856	50
DIK 1,5-LA 24GN/O-M		2715762	50

Bestelldaten			
Typ	I _{max.}	Artikel-Nr.	VPE
DIK 1,5-LA 24RD/U-O		2715995	50
DIK 1,5-LA 24GN/U-O		2715733	50

Zubehör		
Feste Brücke , isoliert	10	silberfarben
Einlegebrücke , für mittlere und untere Etage	80	blau
	80	rot
	80	weiß
Abteilungstrennplatte , Breite 2 mm		grau
Schraubendreher		
Kennzeichnungsstreifen , für mittlere und untere Etage		
Beschriftung der oberen Etage		

Zubehör			
FBI 10- 6	24 A	0203250	10
EB 80- DIK BU	24 A	2715940	1
EB 80- DIK RD	24 A	2715953	1
EB 80- DIK WH	24 A	2715788	1
ATP-DIK 1,5		1413272	50
SF-SL 0,6X3,5-100 S-VDE		1212587	10
SK 6,2/3,8 (siehe Katalog 5)			
ZB 6 (siehe Katalog 5)			

Zubehör			
FBI 10- 6	24 A	0203250	10
EB 80- DIK BU	24 A	2715940	1
EB 80- DIK RD	24 A	2715953	1
EB 80- DIK WH	24 A	2715788	1
ATP-DIK 1,5		1413272	50
SF-SL 0,6X3,5-100 S-VDE		1212587	10
SK 6,2/3,8 (siehe Katalog 5)			
ZB 6 (siehe Katalog 5)			

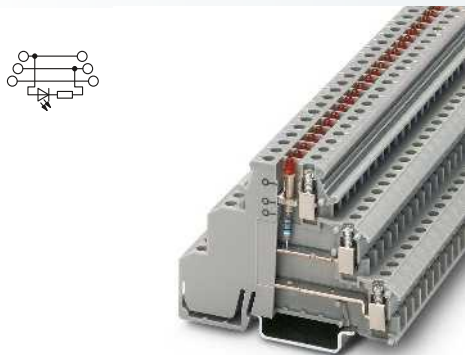

2,5 (4) mm², 30 A, Dreistockklemme mit Leuchtanzeige

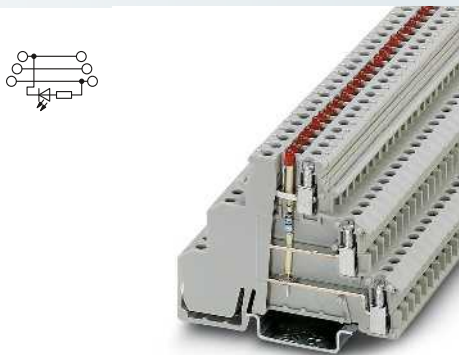

2,5 (4) mm², 30 A, Dreistockklemme mit Leuchtanzeige

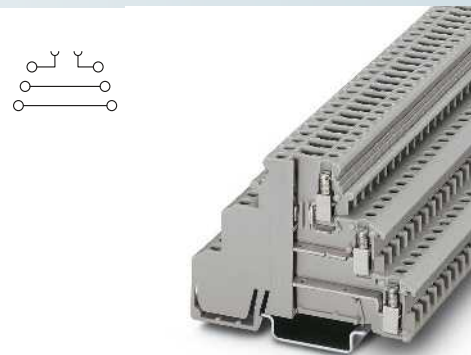

2,5 (4) mm², 30 A, Dreistockklemme mit Trennzone



Technische Daten			
Breite	Länge	Höhe NS 35/7,5	
6,2	72,5	54,5	
I _{max.} [A]	U _{max.} [V]	max. Ø [mm ²]	AWG (UL)
30	250	0,2 - 4	30-14
IEC	UL	CSA	IEC/ EN 60079-7
250	300	300	-
24 / 2,5	15 / -	15 / -	-
2,5	-	-	-
24 - 12	30-14	28-14	-
IEC	UL / CUL	CSA	IEC/ EN 60079-7
-	-	-	-
starr	flexibel	Aderendhülse ohne / m. Kunststoffhülse	
0,2 - 4	0,2 - 2,5	0,25 - 2,5	0,25 - 2,5
0,2 - 1	0,2 - 1	0,25 - 1	-
-	-	-	0,5 - 1
4	2,5	-	-
8			
M3			
0,5 - 0,6			
PA			
V2			

Technische Daten			
Breite	Länge	Höhe NS 35/7,5	
6,2	72,5	54,5	
I _{max.} [A]	U _{max.} [V]	max. Ø [mm ²]	AWG (UL)
30	250	0,2 - 4	30-14
IEC	UL	CSA	IEC/ EN 60079-7
250	300	300	-
24 / 2,5	15 / -	15 / -	-
2,5	-	-	-
24 - 12	30-14	28-14	-
IEC	UL / CUL	CSA	IEC/ EN 60079-7
-	-	-	-
starr	flexibel	Aderendhülse ohne / m. Kunststoffhülse	
0,2 - 4	0,2 - 2,5	0,25 - 2,5	0,25 - 2,5
0,2 - 1	0,2 - 1	0,25 - 1	-
-	-	-	0,5 - 1
4	2,5	-	-
8			
M3			
0,5 - 0,6			
PA			
V2			

Technische Daten			
Breite	Länge	Höhe NS 35/7,5	
6,2	72,5	54,5	
I _{max.} [A]	U _{max.} [V]	max. Ø [mm ²]	AWG (UL)
15 ¹⁾	250 ¹⁾	0,2 - 4	30-14
IEC 60947-7-1			
IEC	UL	CSA	IEC/ EN 60079-7
250 ¹⁾	300	300	-
15 ¹⁾ / 2,5	15 / -	15 / -	-
2,5	-	-	-
24 - 12	30-14	28-14	-
IEC	UL / CUL	CSA	IEC/ EN 60079-7
15 ¹⁾ / 2,5	-	-	-
starr	flexibel	Aderendhülse ohne / m. Kunststoffhülse	
0,2 - 4	0,2 - 2,5	0,25 - 2,5	0,25 - 2,5
0,2 - 1	0,2 - 1	0,25 - 1	-
-	-	-	0,5 - 1
4	2,5	-	-
8			
M3			
0,5 - 0,6			
PA			
V2			

Bestelldaten			
Typ	I _{max.}	Artikel-Nr.	VPE
DIKD 1,5-LA 24RD/O-M		2715814	50
DIKD 1,5-LA 24GN/O-M		2716376	50

Bestelldaten			
Typ	I _{max.}	Artikel-Nr.	VPE
DIKD 1,5-LA 24RD/U-O		2716279	50
DIKD 1,5-LA 24GN/U-O		2716402	50

Bestelldaten			
Typ	I _{max.}	Artikel-Nr.	VPE
DIKD 1,5-TG		2774237	50

Zubehör			
FBI 10-6	24 A	0203250	10
EB 80- DIK BU	24 A	2715940	1
EB 80- DIK RD	24 A	2715953	1
EB 80- DIK WH	24 A	2715788	1
ATP-DIKD 1,5		1413285	50
SF-SL 0,6X3,5-100 S-VDE		1212587	10

Zubehör			
FBI 10-6	24 A	0203250	10
EB 80- DIK BU	24 A	2715940	1
EB 80- DIK RD	24 A	2715953	1
EB 80- DIK WH	24 A	2715788	1
ATP-DIKD 1,5		1413285	50
SF-SL 0,6X3,5-100 S-VDE		1212587	10

Zubehör			
EB 80- DIK BU	24 A	2715940	1
EB 80- DIK RD	24 A	2715953	1
EB 80- DIK WH	24 A	2715788	1
ATP-DIKD 1,5		1413285	50
SF-SL 0,6X3,5-100 S-VDE		1212587	10

SK 6,2/3,8 (siehe Katalog 5)
ZB 6 (siehe Katalog 5)

SK 6,2/3,8 (siehe Katalog 5)
ZB 6 (siehe Katalog 5)

SK 6,2/3,8 (siehe Katalog 5)
ZB 6 (siehe Katalog 5)

Dreistock- und Dreileiter-Aktorenklemmen mit PE-Fuß DOK 1,5...

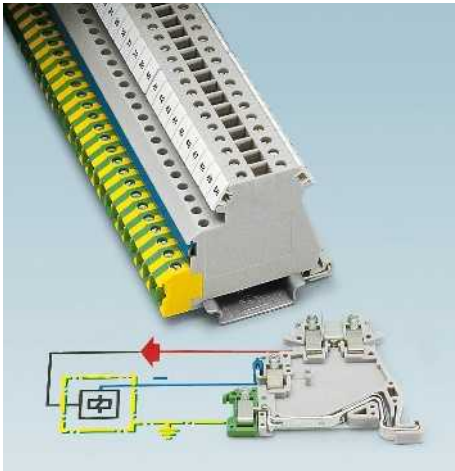

- Konturgleich zu den Dreistock-Initiatorreihenklemmen DIK ...
- In der oberen Etage befinden sich die beschriftbaren Durchgangsanschlüsse für die Signalleitung
- Die mittlere Etage versorgt die angeschlossenen Aktoren mit Spannung
- Diese Ausgangsklemmen kontaktieren, im Gegensatz zu den Klemmen DIK, mit der unteren Etage direkt auf der Tragschiene und sind als PE-Anschluss grün-gelb markiert
- Komfortable Brückung bis zu 80 Klemmen mit den trennbaren Einlegebrücken
- Zur überspringenden Brückung können die Zinken der Einlegebrücke problemlos ausgebrochen werden
- Wechselseitiges Verdrahten von je einem Aktor und einem Initiator ist problemlos möglich
- Eine freie Verdrahtung aller Klemmstellen sowie eine feste Positionierung der Brücke wird durch die Verrastung des Kammrückens der Einlegebrücke mit dem Gehäuse der Klemme gewährleistet
- Zur optischen Signalisierung der Initiator- und Aktorenverdrahtung sind Klemmen mit Leuchtanzeigen in rot und grün erhältlich
- Die Bauelementeklemme DOKD 1,5-TG kann Sicherungsstecker oder Trennstecker aufnehmen

Hinweise:
1) Strom und Spannung werden durch den eingesetzten Stecker bestimmt.
2) Leuchtanzeige: Spannung 15–30 V DC, Strom 1–2,5 mA
3) Das entsprechende Zubehör ist dokumentiert, siehe Seite 412.

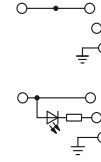

2,5 (4) mm², 26 A, Dreileiter-Aktorenklemme mit PE-Fuß



Abmessungen	
	[mm]
Max. elektrische Daten	
Bemessungsdaten	
Bemessungsspannung	[V]
Nennstrom / Querschnitt	[A] / [mm ²]
Bemessungsquerschnitt	[mm ²]
Querschnittsbereich	AWG
Bemessungsdaten Trennetage	
Nennstrom / Querschnitt	[A] / [mm ²]
Anschlussvermögen	
1 Leiter	[mm ²]
2 Leiter (gleichartig)	[mm ²]
2 Leiter flexibel mit TWIN-Aderendhülse	[mm ²]
Max. Querschnitt mit Einlegebrücke	[mm ²]
Allgemeine Daten	
Abisolierlänge	[mm]
Schraubengewinde	
Anzugsdrehmoment	[Nm]
Isolierstoff	
Brennbarkeitsklasse nach UL 94	

Technische Daten				
Breite	Länge	Höhe NS 35/7,5		
6,2	61,5	54,5		
I _{max} [A]	U _{max} [V]	max. Ø [mm ²]	AWG (UL)	
26	250	0,2 - 4	30-14	
IEC 60947-7-1/IEC 60947-7-2				
IEC	UL	CSA	IEC/EN 60079-7	
250	300	300	-	
24 / 2,5	15 / -	15 / -	-	
2,5	-	-	-	
24 - 12	30-14	28-14	-	
IEC	UL / CUL	CSA	IEC/EN 60079-7	
-	-	-	-	
starr	flexibel	Aderendhülse ohne / m. Kunststoffhülse		
0,2 - 4	0,2 - 2,5	0,25 - 2,5	0,25 - 2,5	
0,2 - 1	0,2 - 1	0,25 - 1	-	
-	-	-	0,5 - 1	
4	2,5	-	-	

Beschreibung	Polzahl	Farbe
Klemme, zur Montage auf NS 35...		grau
Klemme, mit roter (RD) LED zwischen oberer und mittlerer Etage, zur Montage auf NS 35... ²⁾		grau
Klemme, mit grüner (GN) LED zwischen oberer und mittlerer Etage, zur Montage auf NS 35... ²⁾		grau
Klemme, mit Durchgangsmetallen in oberer und unterer Etage, zur Montage auf NS 35...		grau
Grundklemme, zur Montage auf NS 35... ³⁾		grau

Bestelldaten			
Typ	I _{max}	Artikel-Nr.	VPE
DOK 1,5		2717016	50
DOK 1,5-LA 24RD/O-M		2717029	50
DOK 1,5-LA 24GN/O-M		2717074	50

Einlegebrücke, für mittlere und untere Etage, vollisoliert		
	10	grau
	10	rot
	10	blau
	80	blau
	80	rot
	80	weiß
Feste Brücke, isoliert		
	10	silberfarben
Abteilungstrennplatte, Breite 2 mm		grau
Schraubendreher		
Kennzeichnungstreifen, für mittlere und untere Etage		
Beschriftung der oberen Etage		

Zubehör			
Typ	I _{max}	Artikel-Nr.	VPE
EB 10- DIK GY	26 A	2715937	10
EB 10- DIK RD	26 A	2716774	10
EB 10- DIK BU	26 A	2716680	10
EB 80- DIK BU	26 A	2715940	1
EB 80- DIK RD	26 A	2715953	1
EB 80- DIK WH	26 A	2715788	1
FBI 10- 6	26 A	0203250	10
ATP-DIK 1,5		1413272	50
SF-SL 0,6X3,5-100 S-VDE		1212587	10
SK 6,2/3,8 (siehe Katalog 5)			
ZB 6 (siehe Katalog 5)			

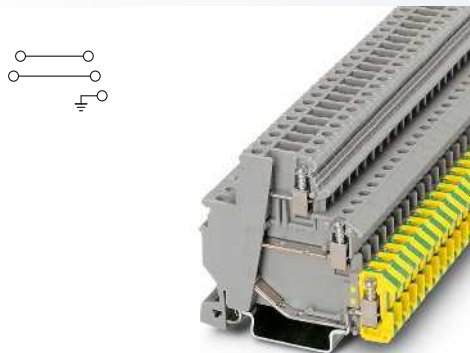

2,5 (4) mm², 26 A, Dreistockklemme mit PE-Fuß

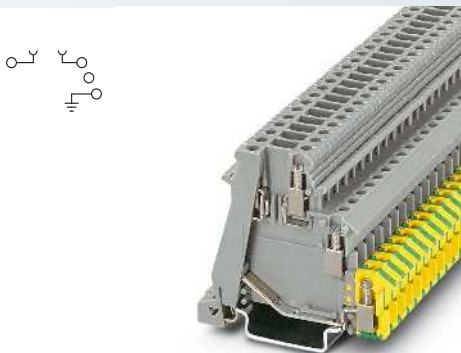

2,5 (4) mm², 16 A, Dreileiter-Aktorenklemme mit Trennzone und PE-Fuß

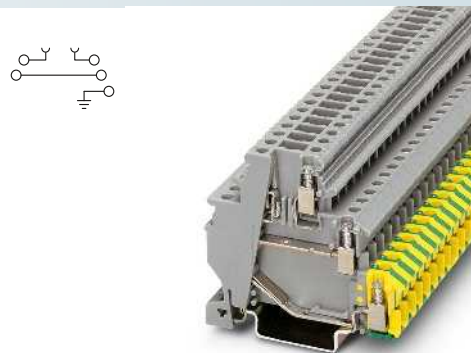

2,5 (4) mm², 26 A, Dreistockklemme mit Trennzone und PE-Fuß



Technische Daten			
Breite	Länge	Höhe NS 35/7,5	
6,2	62,5	54,5	
I _{max} [A]	U _{max} [V]	max. Ø [mm ²]	AWG (UL)
26	250	0,2 - 4	30-14
IEC 60947-7-1/IEC 60947-7-2			
IEC	UL	CSA	IEC/EN 60079-7
250	300	300	-
24 / 2,5	15 / -	15 / -	-
2,5	-	-	-
24 - 12	30-14	28-14	-
IEC	UL / CUL	CSA	IEC/EN 60079-7
-	-	-	-
starr	flexibel	Aderendhülse ohne / m. Kunststoffhülse	
0,2 - 4	0,2 - 2,5	0,25 - 2,5	0,25 - 2,5
0,2 - 1	0,2 - 1	0,25 - 1	-
-	-	-	0,5 - 1
4	2,5	-	-
8			
M3			
0,5 - 0,6			
PA			
V2			

Technische Daten			
Breite	Länge	Höhe NS 35/7,5	
6,2	61	54,5	
I _{max} [A]	U _{max} [V]	max. Ø [mm ²]	AWG (UL)
16 ¹⁾	250 ¹⁾	0,2 - 4	30-14
IEC 60947-7-1/IEC 60947-7-2			
IEC	UL	CSA	IEC/EN 60079-7
250 ¹⁾	300	300	-
16 ¹⁾ / 1,5	15 / -	15 / -	-
2,5	-	-	-
24 - 12	30-14	28-14	-
IEC	UL / CUL	CSA	IEC/EN 60079-7
16 ¹⁾	-	-	-
starr	flexibel	Aderendhülse ohne / m. Kunststoffhülse	
0,2 - 4	0,2 - 2,5	0,25 - 2,5	0,25 - 2,5
0,2 - 1	0,2 - 1	0,25 - 1	-
-	-	-	0,5 - 1
4	2,5	-	-
8			
M3			
0,5 - 0,6			
PA			
V2			

Technische Daten			
Breite	Länge	Höhe NS 35/7,5	
6,2	63	54,5	
I _{max} [A]	U _{max} [V]	max. Ø [mm ²]	AWG (UL)
26 ¹⁾	250 ¹⁾	0,2 - 4	30-14
IEC 60947-7-1/IEC 60947-7-2			
IEC	UL	CSA	IEC/EN 60079-7
250 ¹⁾	300	300	-
24 ¹⁾ / 2,5	15 / -	15 / -	-
2,5	-	-	-
24 - 12	30-14	28-14	-
IEC 60947-7-1	UL / CUL	CSA	IEC/EN 60079-7
16 ¹⁾	-	-	-
starr	flexibel	Aderendhülse ohne / m. Kunststoffhülse	
0,2 - 4	0,2 - 2,5	0,25 - 2,5	0,25 - 2,5
0,2 - 1	0,2 - 1	0,25 - 1	-
-	-	-	0,5 - 1
4	2,5	-	-
8			
M3			
0,5 - 0,6			
PA			
V2			

Bestelldaten			
Typ	I _{max}	Artikel-Nr.	VPE
DOK 1,5-2D		2717139	50

Bestelldaten			
Typ	I _{max}	Artikel-Nr.	VPE
DOK 1,5-TG		2717113	50

Bestelldaten			
Typ	I _{max}	Artikel-Nr.	VPE
DOK 1,5-TG		3011054	50

Zubehör			
EB 10- DIK GY	26 A	2715937	10
EB 10- DIK RD	26 A	2716774	10
EB 10- DIK BU	26 A	2716680	10
EB 80- DIK BU	26 A	2715940	1
EB 80- DIK RD	26 A	2715953	1
EB 80- DIK WH	26 A	2715788	1
ATP-DIKD 1,5		1413285	50
SF-SL 0,6X3,5-100 S-VDE		1212587	10

Zubehör			
EB 10- DIK GY	26 A	2715937	10
EB 10- DIK RD	26 A	2716774	10
EB 10- DIK BU	26 A	2716680	10
EB 80- DIK BU	26 A	2715940	1
EB 80- DIK RD	26 A	2715953	1
EB 80- DIK WH	26 A	2715788	1
ATP-DIK 1,5		1413272	50
SF-SL 0,6X3,5-100 S-VDE		1212587	10

Zubehör			
EB 10- DIK GY	26 A	2715937	10
EB 10- DIK RD	26 A	2716774	10
EB 10- DIK BU	26 A	2716680	10
EB 80- DIK BU	26 A	2715940	1
EB 80- DIK RD	26 A	2715953	1
EB 80- DIK WH	26 A	2715788	1
ATP-DIKD 1,5		1413285	50
SF-SL 0,6X3,5-100 S-VDE		1212587	10

SK 6,2/3,8 (siehe Katalog 5)
ZB 6 (siehe Katalog 5)

SK 6,2/3,8 (siehe Katalog 5)
ZB 6 (siehe Katalog 5)

SK 6,2/3,8 (siehe Katalog 5)
ZB 6 (siehe Katalog 5)

Reihenklemmen

Universalreihenklemmen UK

Vierleiter-Initiatoren- und Aktorenklemmen VIOK 1,5...

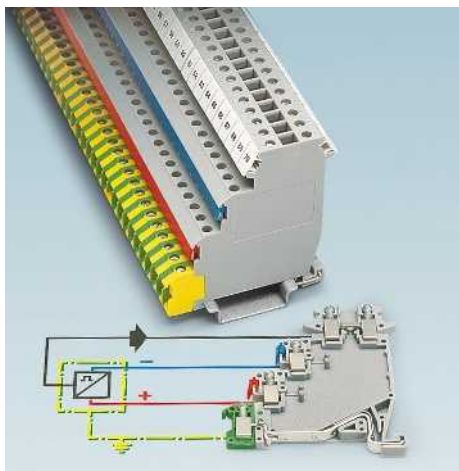

VIOK 1,5

- Diese Klemme ist eine Kombination aus DIK ... und DOK ...-Klemme, mit der es möglich ist, für Initiatoren und Aktoren nur eine Klemme einzusetzen
- In der oberen Etage befinden sich die beschriftbaren Durchgangsanschlüsse für die Signalleitung
- Die beiden mittleren Klemmstellen übernehmen die Potenzialversorgung des Initiators
- In der unteren Etage befindet sich der PE-Anschluss

VIOK 1,5-2D

- Diese Klemme besitzt zwei Durchgangs- und zwei Sammelschienenetagen
- Sie wird für programmierbare bzw. selbstüberwachende Initiatoren genutzt, die über die zweite Durchgangsetage zusätzlich angesteuert werden

VIOK 1,5-D/TG/D/PE

- Hier ist in der zweiten Etage von oben eine Steckertrennung integriert, so dass das Pluspotenzial des Initiators über einen Sicherungsstecker bzw. für Revisions- und Testzwecke über einen Trennstecker geführt werden kann

Hinweise:
1) Strom und Spannung werden durch den eingesetzten Stecker bestimmt.
2) Bei Verwendung von Einlegebrücken EB reduziert sich die Nennspannung auf 250 V.
3) Das entsprechende Zubehör ist dokumentiert, siehe Seite 412.

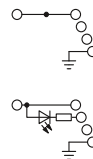

2,5 (4) mm², 26 A, Vierleiter-Aktorenklemme mit PE-Fuß



Abmessungen	
	[mm]
Max. elektrische Daten	
Bemessungsdaten	
Bemessungsspannung	[V]
Nennstrom / Querschnitt	[A] / [mm ²]
Bemessungsquerschnitt	[mm ²]
Querschnittsbereich	AWG
Bemessungsdaten Trennetage	
Nennstrom / Querschnitt	[A] / [mm ²]
Anschlussvermögen	
1 Leiter	[mm ²]
2 Leiter (gleichartig)	[mm ²]
2 Leiter flexibel mit TWIN-Aderendhülle	[mm ²]
Max. Querschnitt mit Einlegebrücke	[mm ²]
Allgemeine Daten	
Abisolierlänge	[mm]
Schraubengewinde	
Anzugsdrehmoment	[Nm]
Isolierstoff	
Brennbarkeitsklasse nach UL 94	

Technische Daten				
Breite	Länge	Höhe NS 35/7,5		
6,2	62,5	70		
I _{max} [A]	U _{max} [V]	max. Ø [mm ²]	AWG (UL)	
26	250	0,2 - 4	30-14	
IEC 60947-7-1/IEC 60947-7-2				
IEC	UL	CSA	IEC/EN 60079-7	
250	300	300	-	
24 / 2,5	15 / -	15 / -	-	
2,5	-	-	-	
24 - 12	30-14	28-14	-	
Bemessungsdaten Trennetage	IEC	UL / CUL	CSA	IEC/EN 60079-7
-	-	-	-	
Anschlussvermögen	starr	flexibel	Aderendhülle ohne / m. Kunststoffhülle	
0,2 - 4	0,2 - 2,5	0,25 - 2,5	0,25 - 2,5	
0,2 - 1	0,2 - 1	0,25 - 1	-	
-	-	-	0,5 - 1	
4	2,5	-	-	

Beschreibung	Polzahl	Farbe
Klemme , zur Montage auf NS 35...		grau
Klemme , mit roter (RD) LED zwischen oberer und darunter liegender Etage, zur Montage auf NS 35...		grau
Klemme , mit grüner (GN) LED zwischen oberer und darunter liegender Etage, zur Montage auf NS 35...		grau
Klemme , mit zwei Durchgangsmetallen, zur Montage auf NS 35...		grau
Klemme , mit drei Durchgangsmetallen, zur Montage auf NS 35...		grau
Grundklemme , mit zwei Durchgangsmetallen, zur Montage auf NS 35... ³⁾		grau

Einlegebrücke, für mittlere und untere Etage, vollisoliert	Polzahl	Farbe
	10	grau
	10	rot
	10	blau
	80	blau
	80	rot
	80	weiß
Feste Brücke, isoliert	10	silberfarben
Abteilungstrennplatte, Breite 2 mm		grau
Schraubendreher		

Kennzeichnungstreifen, für mittlere und untere Etage
Beschriftung der mittleren Etagen
Beschriftung der oberen Etage

Bestelldaten			
Typ	I _{max}	Artikel-Nr.	VPE
VIOK 1,5		2718015	50
VIOK 1,5-LA 24RD/O-MO		2718028	50
VIOK 1,5-LA 24GN/O-MO		2718112	50

Zubehör			
Artikel-Nr.	Typ	I _{max}	VPE
2715937	EB 10- DIK GY	26 A	10
2716774	EB 10- DIK RD	26 A	10
2716680	EB 10- DIK BU	26 A	10
2715940	EB 80- DIK BU	26 A	1
2715953	EB 80- DIK RD	26 A	1
2715788	EB 80- DIK WH	26 A	1
0203250	FBI 10- 6	26 A	10
1413272	ATP-DIK 1,5		50
1212587	SF-SL 0,6X3,5-100 S-VDE		10

SK 6,2/3,8 (siehe Katalog 5)
ZB 6 (siehe Katalog 5)

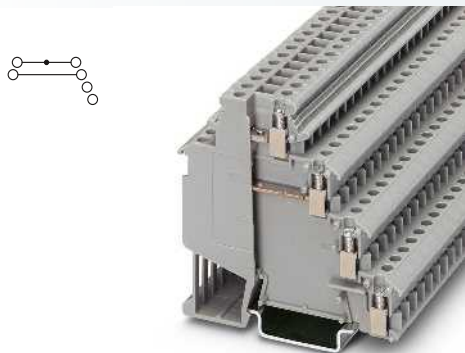

2,5 (4) mm², 26 A, Vierleiterklemme, beide oberen Etagen als Durchgangsetagen

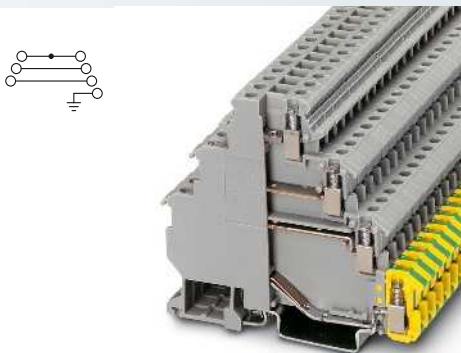

2,5 (4) mm², 26 A, Vierstockklemme mit PE-Fuß

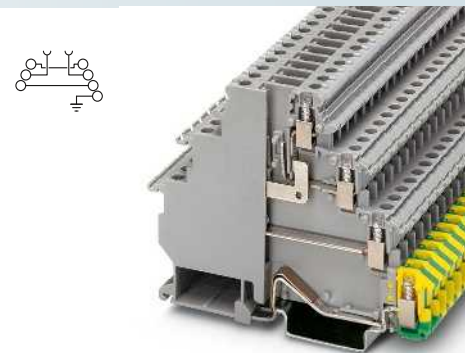

2,5 (4) mm², 24 A, Vierstockklemme mit PE-Fuß, Trennzone in der dritten Etage



Technische Daten				
Breite	Länge	Höhe NS 35/7,5		
6,2	73	70		
I _{max} [A]	U _{max} [V]	max. Ø [mm ²]	AWG (UL)	
26	250	0,2 - 4	30-14	
IEC 60947-7-1				
IEC	UL	CSA	IEC/EN 60079-7	
250	300	300	-	
24 / 2,5	15 / -	15 / -	-	
2,5	-	-	-	
24 - 12	30-14	28-14	-	
IEC UL / CUL CSA IEC/EN 60079-7				
-	-	-	-	
starr	flexibel	Aderendhülse ohne / m. Kunststoffhülse		
0,2 - 4	0,2 - 2,5	0,25 - 2,5	0,25 - 2,5	
0,2 - 1	0,2 - 1	0,25 - 1	-	
-	-	-	0,5 - 1	
4	2,5	-	-	
8 M3 0,5 - 0,6 PA V2				

Technische Daten				
Breite	Länge	Höhe NS 35/7,5		
6,2	82,5	70		
I _{max} [A]	U _{max} [V]	max. Ø [mm ²]	AWG (UL)	
26	400 ²⁾	0,2 - 4	30-14	
IEC 60947-7-1/IEC 60947-7-2				
IEC	UL	CSA	IEC/EN 60079-7	
400 ²⁾	300	300	-	
24 / 2,5	15 / -	15 / -	-	
2,5	-	-	-	
24 - 12	30-14	28-14	-	
IEC UL / CUL CSA IEC/EN 60079-7				
-	-	-	-	
starr	flexibel	Aderendhülse ohne / m. Kunststoffhülse		
0,2 - 4	0,2 - 2,5	0,25 - 2,5	0,25 - 2,5	
0,2 - 1	0,2 - 1	0,25 - 1	-	
-	-	-	0,5 - 1	
4	2,5	-	-	
8 M3 0,5 - 0,6 PA V2				

Technische Daten				
Breite	Länge	Höhe NS 35/7,5		
6,2	91,5	70		
I _{max} [A]	U _{max} [V]	max. Ø [mm ²]	AWG (UL)	
24 ¹⁾	250 ¹⁾	0,2 - 4	30-14	
IEC 60947-7-1/IEC 60947-7-2				
IEC	UL	CSA	IEC/EN 60079-7	
250 ¹⁾	300	300	-	
24 ¹⁾ / 2,5	15 / -	15 / -	-	
2,5	-	-	-	
24 - 12	30-14	28-14	-	
IEC 60947-7-1 IEC UL / CUL CSA IEC/EN 60079-7				
16 / 1,5	-	-	-	
starr	flexibel	Aderendhülse ohne / m. Kunststoffhülse		
0,2 - 4	0,2 - 2,5	0,25 - 2,5	0,25 - 2,5	
0,2 - 1	0,2 - 1	0,25 - 1	-	
-	-	-	0,5 - 1	
4	2,5	-	-	
8 M3 0,5 - 0,6 PA V2				

Bestelldaten			
Typ	I _{max}	Artikel-Nr.	VPE
VIOK 1,5-2D		2718196	50

Bestelldaten			
Typ	I _{max}	Artikel-Nr.	VPE
VIOK 1,5-3D/PE		2718206	50

Bestelldaten			
Typ	I _{max}	Artikel-Nr.	VPE
VIOK 1,5-D/TG/D/PE		3011067	50

Zubehör			
Typ	Strom	Artikel-Nr.	VPE
EB 10- DIK GY	26 A	2715937	10
EB 10- DIK RD	26 A	2716774	10
EB 10- DIK BU	26 A	2716680	10
EB 80- DIK BU	26 A	2715940	1
EB 80- DIK RD	26 A	2715953	1
EB 80- DIK WH	26 A	2715788	1
FBI 10- 6	26 A	0203250	10
ATP-DIKD 1,5		1413285	50
SF-SL 0,6X3,5-100 S-VDE		1212587	10

Zubehör			
Typ	Strom	Artikel-Nr.	VPE
EB 10- DIK GY	26 A	2715937	10
EB 10- DIK RD	26 A	2716774	10
EB 10- DIK BU	26 A	2716680	10
EB 80- DIK BU	26 A	2715940	1
EB 80- DIK RD	26 A	2715953	1
EB 80- DIK WH	26 A	2715788	1
FBI 10- 6	26 A	0203250	10
ATP-DIK 1,5		1413272	50
SF-SL 0,6X3,5-100 S-VDE		1212587	10

Zubehör			
Typ	Strom	Artikel-Nr.	VPE
EB 10- DIK GY	26 A	2715937	10
EB 10- DIK RD	26 A	2716774	10
EB 10- DIK BU	26 A	2716680	10
EB 80- DIK BU	26 A	2715940	1
EB 80- DIK RD	26 A	2715953	1
EB 80- DIK WH	26 A	2715788	1
ATP-DIKD 1,5		1413285	50
SF-SL 0,6X3,5-100 S-VDE		1212587	10

SK 6,2/3,8 (siehe Katalog 5)
ZB 6 (siehe Katalog 5)

SK 6,2/3,8 (siehe Katalog 5)
ZB 6 (siehe Katalog 5)

SK 6,2/3,8 (siehe Katalog 5)
ZBF 6 (siehe Katalog 5)
ZB 6 (siehe Katalog 5)

Reihenklempen

Universalreihenklempen UK

Drei- und Vierstockklempen mit PE-Fuß SLKK ... und DLK ...

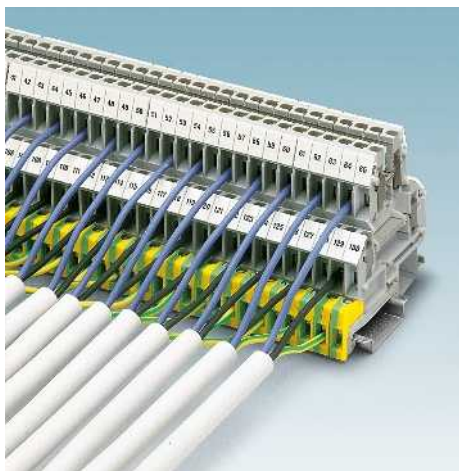

Dreistockklempen SLKK 5...

- Mit zwei seitlich versetzten Durchgangsetagen und Schutzleiteranschluss mit Verbindung zur Tragschiene als PE-Sammelschiene
- Damit lassen sich dreileitige Leitungen platzsparend und systematisch verdrahten
- Vorteilhaft bei Steuerungen mit externen Stellantrieben, Magnetventilen und Endschaltern
- Die SLKK 5-LA...U-O mit integrierter Leuchtanzeige zeigt den Spannungszustand der unteren Durchgangsetage optisch an
- Durch die Brücke FBI 10-6 lassen sich in der oberen Etage die Rückleitungen der externen Verbraucher und der Leuchtanzeigen zu einer gemeinsamen Sammelschiene verbinden

Vierstockklempen DLK ...

- Durch ihre Bauform - drei Durchgangsetagen plus PE-Anschluss - eignen sich die Dreileiterklempen DLK 2,5-PE und DLKB 2,5-PE besonders für das Verdrahten von Drehstromverbrauchern
- Zur Reduzierung des Verdrahtungsaufwands kann die DLKB 2,5-PE zusätzlich in der mittleren und unteren Etage mit den bis zu 80-poligen Einlegebrücken EB ...-DIK gebrückt werden

Hinweise:

1) Die Spannung wird durch die Leuchtanzeige bestimmt (nur bei SLKK 5-LA...)

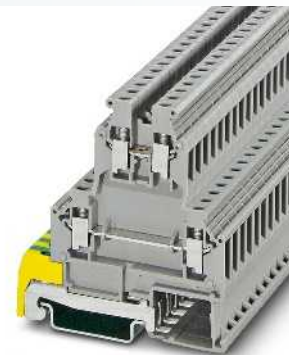
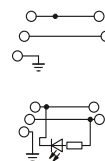

4 (4) mm², 34 A, Dreistockklemme mit PE-Fuß



Technische Daten

Abmessungen	[mm]				
Breite	6,2	Länge	66,5	Höhe NS 35/7,5	69,5
Max. elektrische Daten	I_{max.} [A]	U_{max.} [V]	max. Ø [mm²]	AWG (UL)	
	34	500 ¹⁾	0,2 - 4	26-10	
Bemessungsdaten	IEC 60947-7-1/IEC 60947-7-2				
	IEC	UL	CSA	IEC/EN 60079-7	
Bemessungsspannung [V]	500 ¹⁾	600	300	-	
Nennstrom / Querschnitt [A] / [mm ²]	34 / 4	30 / -	25 / -	-	
Bemessungsquerschnitt [mm ²]	4	-	-	-	
Querschnittsbereich AWG	24 - 10	26-10	28-12	-	
Anschlussvermögen	Aderendhülse				
	ohne / m. Kunststoffhülse				
1 Leiter [mm ²]	0,2 - 4	0,2 - 4	0,25 - 4	0,25 - 2,5	
2 Leiter (gleichartig) [mm ²]	0,2 - 1,5	0,2 - 1,5	0,25 - 1,5	-	
2 Leiter flexibel mit TWIN-Aderendhülse [mm ²]	-	-	-	0,5 - 1,5	
Max. Querschnitt mit Einlegebrücke [mm ²]	4	2,5	-	-	
Allgemeine Daten					
Abisolierlänge [mm]	8				
Schraubengewinde	M3				
Anzugsdrehmoment [Nm]	0,6 - 0,8				
Isolierstoff	PA				
Brennbarkeitsklasse nach UL 94	V0				

Bestelldaten

Beschreibung	Polzahl	Farbe	Typ	I _{max.}	Artikel-Nr.	VPE
Doppelstockklemme, mit Schutzleiterfuß, zur Montage auf NS 35...		grau	SLKK 5		0461018	50
Doppelstockklemme, mit Schutzleiterfuß, zur Montage auf NS 35..., mit Leuchtanzeige für 15-30 V AC/DC		grau	SLKK 5-LA 24 RD/U-O		0461021	50
mit Leuchtanzeige für 30-60 V AC/DC		grau	SLKK 5-LA 60 RD/U-O		0461034	50
mit Leuchtanzeige für 110-230 V AC/DC		grau	SLKK 5-LA230		0461047	50
Vierleiterklemme, zur Montage auf NS 35...		grau				

Zubehör

Deckel, Breite 2,5 mm	grau	D-UKK 3/5	2770024	50		
Distanzdeckel, gleicht Stockwerksversetzungen aus falls, normale Klemmen angereicht werden, 2,5 mm dick	grau	DG-UKK 3/5	2770817	50		
Einlegebrücke, für mittlere und untere Etage, vollisoliert						
	10	grau				
	10	rot				
	10	blau				
	80	blau				
	80	rot				
	80	weiß				
Einlegebrücke, isoliert						
	2	grau	EB 2-6	26 A	0201155	100
	3	grau	EB 3-6	26 A	0201142	100
	10	grau	EB 10-6	26 A	0201139	10
Feste Brücke, isoliert						
	10	silberfarben	FBI 10-6	32 A	0203250	10
Trennscheibe, zur Trennung benachbarter Brücken, nachträglich einschiebbar, kein Teilungsverlust		grau	TS-KK 3		2770215	50
Schraubendreher			SF-SL 0,6X3,5-100 S-VDE		1212587	10
Beschriftung der Seitennut			ZB 6 (siehe Katalog 5)			

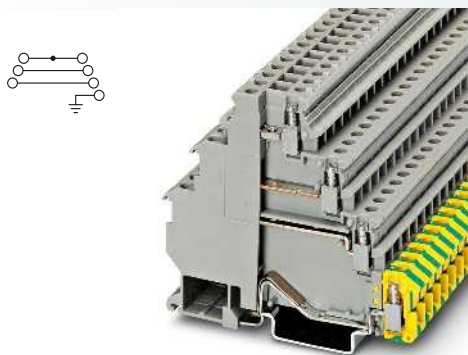

2,5 (4) mm², 26 A, Vierstockklemme mit PE-Fuß

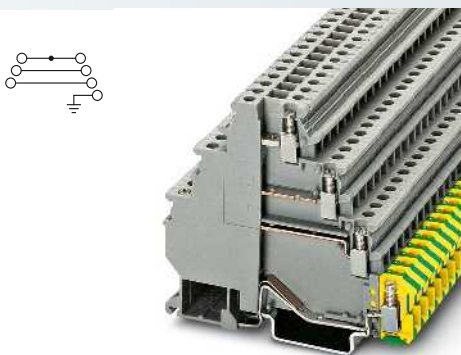

2,5 (4) mm², 26 A, Vierstockklemme mit PE-Fuß

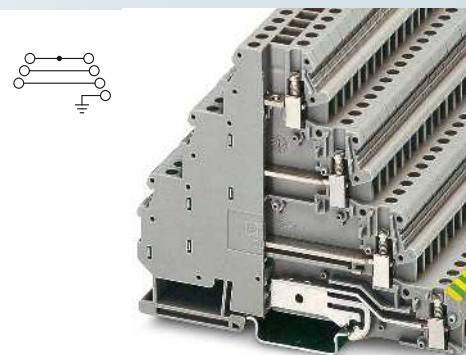

4 (6) mm², 34 A, Vierstockklemme mit PE-Fuß



Technische Daten			
Breite	Länge	Höhe NS 35/7,5	
6,2	83,5	70	
I _{max} [A]	U _{max} [V]	max. Ø [mm ²]	AWG (UL)
26	400	0,2 - 4	30-14
IEC 60947-7-1/IEC 60947-7-2			
IEC	UL	CSA	IEC/EN 60079-7
400	300	300	-
24 / 2,5	15 / -	15 / -	-
2,5	-	-	-
24 - 12	30-14	28-12	-
starr	flexibel	Aderendhülse ohne / m. Kunststoffhülse	
0,2 - 4	0,2 - 2,5	0,25 - 2,5	0,25 - 2,5
0,2 - 1	0,2 - 1	0,25 - 1	-
-	-	-	0,5 - 1
4	2,5	-	-
8			
M3			
0,5 - 0,6			
PA			
V0			

Technische Daten			
Breite	Länge	Höhe NS 35/7,5	
6,2	83	70	
I _{max} [A]	U _{max} [V]	max. Ø [mm ²]	AWG (UL)
26	400	0,2 - 4	30-14
IEC 60947-7-1/IEC 60947-7-2			
IEC	UL	CSA	IEC/EN 60079-7
400	300	300	-
24 / 2,5	15 / -	15 / -	-
2,5	-	-	-
24 - 12	30-14	28-12	-
starr	flexibel	Aderendhülse ohne / m. Kunststoffhülse	
0,2 - 4	0,2 - 2,5	0,25 - 2,5	0,25 - 2,5
0,2 - 1	0,2 - 1	0,25 - 1	-
-	-	-	0,5 - 1
-	-	-	-
8			
M3			
0,5 - 0,6			
PA			
V0			

Technische Daten			
Breite	Länge	Höhe NS 35/7,5	
6,2	103,5	86,5	
I _{max} [A]	U _{max} [V]	max. Ø [mm ²]	AWG (UL)
34	400	0,2 - 6	30-10
IEC 60947-7-1/IEC 60947-7-2			
IEC	UL	CSA	IEC/EN 60079-7
400	600	-	-
32 / 4	30 / -	-	-
4	-	-	-
24 - 10	30-10	-	-
starr	flexibel	Aderendhülse ohne / m. Kunststoffhülse	
0,2 - 6	0,2 - 4	0,25 - 4	0,25 - 4
0,2 - 2,5	0,2 - 2,5	0,25 - 1,5	-
-	-	-	0,5 - 1,5
-	-	-	-
8			
M3			
0,5 - 0,6			
PA			
V0			

Bestelldaten			
Typ	I _{max}	Artikel-Nr.	VPE
DLKB 2,5-PE		3011038	50

Bestelldaten			
Typ	I _{max}	Artikel-Nr.	VPE
DLK 2,5-PE		3011041	50

Bestelldaten			
Typ	I _{max}	Artikel-Nr.	VPE
DLK 4-PE		3011999	50

Zubehör			
EB 10- DIK GY	26 A	2715937	10
EB 10- DIK RD	26 A	2716774	10
EB 10- DIK BU	26 A	2716680	10
EB 80- DIK BU	26 A	2715940	1
EB 80- DIK RD	26 A	2715953	1
EB 80- DIK WH	26 A	2715788	1
FBI 10- 6	26 A	0203250	10
SF-SL 0,6X3,5-100 S-VDE		1212587	10
ZB 6 (siehe Katalog 5)			

Zubehör			
FBI 10- 6	26 A	0203250	10
SF-SL 0,6X3,5-100 S-VDE		1212587	10
ZB 6 (siehe Katalog 5)			

Zubehör			
FBI 10- 6	30 A	0203250	10
SF-SL 0,6X3,5-100 S-VDE		1212587	10
ZB 6 (siehe Katalog 5)			

Reihenklemmen

Universalreihenklemmen UK

Sicherungs-, Hebeltrennklemmen UK ...-HESI...N

- Kompakte und platzsparende Bauform
- Universelle Trennzone

Hinweise:

- 1) Bei defekter Sicherung ist der nachfolgende Stromkreis nicht spannungsfrei.
- 2) Der Strom wird durch die eingesetzte Sicherung, die Spannung durch die gewählte Leuchtanzeige bestimmt. Max. Verlustleistung beachten.

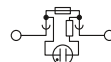
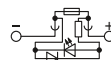
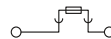

4 (6) mm², 6,3 A, Hebelsicherungsklemme, für G-Sicherungen 5 x 20 mm

Abmessungen	
	[mm]
Abmessungen	
	[mm]
Max. elektrische Daten	
Bemessungsdaten	
Bemessungsspannung	[V]
Nennstrom / Querschnitt	[A] / [mm ²]
Bemessungsquerschnitt	[mm ²]
Querschnittsbereich	AWG
Anschlussvermögen	
1 Leiter	[mm ²]
2 Leiter (gleichartig)	[mm ²]
2 Leiter flexibel mit TWIN-Aderendhülse	[mm ²]
Max. Querschnitt mit Einlegebrücke	[mm ²]
Allgemeine Daten	
Abisolierlänge	[mm]
Schraubengewinde	
Anzugsdrehmoment	[Nm]
Isolierstoff	
Brennbarkeitsklasse nach UL 94	

Technische Daten			
Breite	Länge	Höhe NS 35/7,5	
8,2	58	50	
Breite	Länge	Höhe NS 32	
8,2	58	55	
I _{max} [A]	U _{max} [V]	max. Ø [mm ²]	AWG (UL)
6,3 ²	500 ²	0,2 - 6	-
IEC 60947-7-3			
IEC	UL	CSA	IEC/EN 60079-7
Bemessungsspannung	500 ²	-	-
Nennstrom / Querschnitt	6,3 ² / 1,5	-	-
Bemessungsquerschnitt	4	-	-
Querschnittsbereich	24 - 10	-	-
Anschlussvermögen			
	starr	flexibel	Aderendhülse ohne / m. Kunststoffhülse
1 Leiter	0,2 - 6	0,2 - 4	0,25 - 4 0,25 - 2,5
2 Leiter (gleichartig)	0,2 - 1,5	0,2 - 1,5	0,25 - 1,5 -
2 Leiter flexibel mit TWIN-Aderendhülse	-	-	- 0,5 - 2,5
Max. Querschnitt mit Einlegebrücke	4	4	- -
Allgemeine Daten			
Abisolierlänge	8		
Schraubengewinde	M3		
Anzugsdrehmoment	0,6 - 0,8		
Isolierstoff	PA		
Brennbarkeitsklasse nach UL 94	V0		

Beschreibung	Polzahl	Farbe
Sicherungsklemme , zur Montage auf NS 35..., für G-Sicherungseinsätze 5 x 20		schwarz
mit Leuchtanzeige für 12-30 V AC/DC, 0,7-1,95 mA ¹)		schwarz
mit Leuchtanzeige für 30-60 V AC/DC, 0,9-1,8 mA ¹)		schwarz
mit Leuchtanzeige für 110-250 V AC/DC, 0,1-0,5 mA ¹)		schwarz
Hebeltrennklemme , konturgleich zu UK 5-HESI N		schwarz/ orange grau/orange
Durchgangsklemme , zur Montage auf NS 35...		grau

Bestelldaten			
Typ	I _{max}	Artikel-Nr.	VPE
UK 5-HESI N		3000539	50
UK 5-HESILED 24 N		3000540	50
UK 5-HESILED 60 N		3000541	50
UK 5-HESILA 250 N		3000542	50

Deckel , Breite 2,2 mm		schwarz
Einlegebrücke , trennbar, vollisoliert		
	2	grau
	3	grau
	10	grau
Schraubendreher		
Beschriftung der Seitennut		

Zubehör			
D-UK 5-HESI N		3000543	50
EBS 2- 8	14 A	3118151	100
EBS 3- 8	14 A	3118148	50
EBS 10- 8	14 A	3118135	10
SF-SL 0,6X3,5-100 S-VDE		1212587	10
UC-TM 8, UCT-TM 8 oder ZB 8 (siehe Katalog 5)			

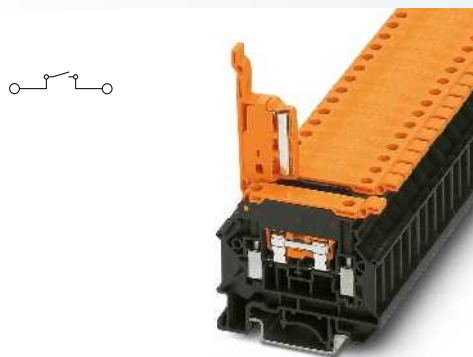

4 (6) mm², 16 A, Hebeltrennklemme, konturgleich

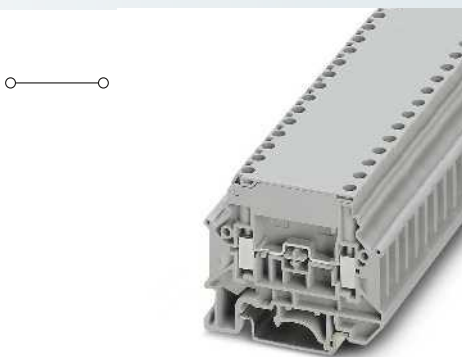

4 (6) mm², 32 A, Durchgangsklemme, konturgleich



Technische Daten			
Breite	Länge	Höhe NS 35/7,5	
8,2	58	50	
Breite	Länge	Höhe NS 32	
8,2	58	55	
I _{max} [A]	U _{max} [V]	max. Ø [mm ²]	AWG (UL)
16	500	0,5 - 6	26-10
IEC 60947-7-1			
IEC	UL	CSA	IEC/ EN 60079-7
500	600	-	-
16 / 1,5	16	-	-
4	-	-	-
20 - 10	26-10	-	-
starr	flexibel	Aderendhülse ohne / m. Kunststoffhülse	
0,5 - 6	0,5 - 4	0,5 - 4	0,5 - 2,5
0,5 - 1,5	0,5 - 1,5	0,5 - 1,5	-
-	-	-	0,5 - 1,5
4	4	-	-
9			
M3			
0,6 - 0,8			
PA			
V0			

Technische Daten			
Breite	Länge	Höhe NS 35/7,5	
8,2	58	40,3	
Breite	Länge	Höhe NS 32	
8,2	58	45,3	
I _{max} [A]	U _{max} [V]	max. Ø [mm ²]	AWG (UL)
32	800	0,2 - 6	20-10
IEC 60947-7-1			
IEC	UL	CSA	IEC/ EN 60079-7
800	600	-	-
32 / 4	30 / -	-	-
4	-	-	-
24 - 10	20-10	-	-
starr	flexibel	Aderendhülse ohne / m. Kunststoffhülse	
0,2 - 6	0,2 - 4	0,25 - 4	0,25 - 2,5
0,2 - 1,5	0,2 - 1,5	0,25 - 1,5	-
-	-	-	0,5 - 2,5
4	4	-	-
8			
M3			
0,6 - 0,8			
PA			
V0			

Bestelldaten			
Typ	I _{max}	Artikel-Nr.	VPE
UK 5-HEDI N		3000564	50
UK 5-HEDI N GY		3000752	50

Bestelldaten			
Typ	I _{max}	Artikel-Nr.	VPE
UK 5-MTD N		3000562	50

Zubehör			
D-UK 5-HESI N		3000543	50
EBS 2- 8	14 A	3118151	100
EBS 3- 8	14 A	3118148	50
EBS 10- 8	14 A	3118135	10
SF-SL 0,6X3,5-100 S-VDE		1212587	10
UC-TM 8, UCT-TM 8 oder ZB 8 (siehe Katalog 5)			

Zubehör			
D-UK 5-HESI N		3000543	50
EBS 2- 8	30 A	3118151	100
EBS 3- 8	30 A	3118148	50
EBS 10- 8	30 A	3118135	10
SF-SL 0,6X3,5-100 S-VDE		1212587	10
UC-TM 8, UCT-TM 8 oder ZB 8 (siehe Katalog 5)			

Reihenklemmen

Universalreihenklemmen UK

Hebelsicherungsklemmen UK ...-HESI



- Sicherungshebel arretiert in Endstellung
- Großflächig beschriftbar
- Für 5 mm und 6,3 mm G-Sicherungseinsätze
- Varianten mit Leuchtanzeige

Hinweise:
Weitere technische Hinweise zur Verlustleistung siehe Seite 616.
1) Bei defekter Sicherung ist der nachfolgende Stromkreis nicht spannungsfrei.
2) Der Strom wird durch die eingesetzte Sicherung, die Spannung durch die gewählte Leuchtanzeige bestimmt. Max. Verlustleistung beachten.

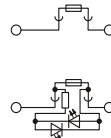

4 (4) mm², 6,3 A, Hebelsicherungsklemme für G-Sicherungen 5 x 20 mm



Abmessungen	
Abmessungen	[mm]
Max. elektrische Daten	
Bemessungsdaten	
Bemessungsspannung	[V]
Nennstrom / Querschnitt	[A] / [mm ²]
Bemessungsquerschnitt	[mm ²]
Querschnittsbereich	AWG
Anschlussvermögen	
1 Leiter	[mm ²]
2 Leiter (gleichartig)	[mm ²]
2 Leiter flexibel mit TWIN-Aderendhülle	[mm ²]
Max. Querschnitt mit Einlegebrücke	[mm ²]
Allgemeine Daten	
Sicherungstyp / -maße	- / [mm]
Abisolierlänge	[mm]
Schraubengewinde	
Anzugsdrehmoment	[Nm]
Isolierstoff	
Brennbarkeitsklasse nach UL 94	

Technische Daten					
Breite	Länge	Höhe NS 35/7,5			
8,2	72,5	56,5			
Breite	Länge	Höhe NS 32			
8,2	72,5	61,5			
I _{max} [A]	U _{max} [V]	max. Ø [mm ²]	AWG (UL)		
6,3 ²⁾	500 ²⁾	0,2 - 4	26-10		
IEC 60947-7-3					
IEC	UL	CSA	IEC/EN 60079-7		
Bemessungsspannung	500 ²⁾	600	600	-	
Nennstrom / Querschnitt	6,3 ²⁾ / 1	12 / -	6,3 / -	-	
Bemessungsquerschnitt	4	-	-	-	
Querschnittsbereich	24 - 12	26-10	28-10	-	
Anschlussvermögen		starr	flexibel	Aderendhülle ohne / m. Kunststoffhülle	
1 Leiter	[mm ²]	0,2 - 4	0,2 - 4	0,25 - 4 0,25 - 4	
2 Leiter (gleichartig)	[mm ²]	0,2 - 1,5	0,2 - 1,5	0,25 - 1,5 -	
2 Leiter flexibel mit TWIN-Aderendhülle	[mm ²]	-	-	- 0,5 - 1,5	
Max. Querschnitt mit Einlegebrücke	[mm ²]	4	4	- -	
Allgemeine Daten		G / 5 x 20 / 5 x 25 / 5 x 30			
Sicherungstyp / -maße	- / [mm]	8			
Abisolierlänge	[mm]	M3			
Schraubengewinde		0,5 - 0,8			
Anzugsdrehmoment	[Nm]	PA			
Isolierstoff		V0			
Brennbarkeitsklasse nach UL 94					

Beschreibung	Polzahl	Farbe
Sicherungsklemme, zur Montage auf NS 32... oder NS 35..., für G-Sicherungseinsätze 5 x 20, 5 x 25, 5 x 30 mm		schwarz
mit Leuchtanzeige für 12-30 V AC/DC		schwarz
mit Leuchtanzeige für 110-250 V AC/DC ¹⁾		schwarz
Sicherungsklemme, zur Montage auf NS 32... oder NS 35..., für G-Sicherungseinsätze 6,3 x 32 mm		schwarz
mit Leuchtanzeige für 12-30 V AC/DC ¹⁾		schwarz
mit Leuchtanzeige für 110-250 V AC/DC ¹⁾		schwarz

Einlegebrücke, trennbar, vollisoliert			
	2	grau	
	3	grau	
	10	grau	
Verbindungsstift, zum Koppeln von mehreren Sicherungsklemmen, aus Kunststoff, 1 m lang		grau	

Schraubendreher	SF-SL 0,6X3,5-100 S-VDE	1212587	10
Beschriftung der Seitennut	ZB 8 (siehe Katalog 5)		
Hebelbeschriftung			

Bestelldaten			
Typ	I _{max}	Artikel-Nr.	VPE
UK 5-HESI		3004100	50
UK 5-HESILED 24		3004126	50
UK 5-HESILA 250		3004142	50

Zubehör			
EBS 2- 8	32 A	3118151	100
EBS 3- 8	32 A	3118148	50
EBS 10- 8	32 A	3118135	10
VS		3004207	1

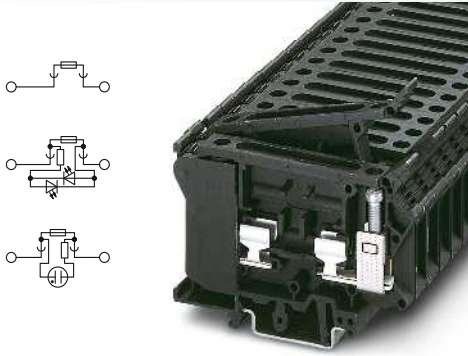

16 (16) mm², 10 A, Hebelsicherungsklemme für G-Sicherungen 6,3 x 32 mm



Technische Daten

Breite	Länge	Höhe NS 35/7,5	
10,2	79	60,5	
Breite	Länge	Höhe NS 32	
10,2	79	65,5	
I _{max} [A]	U _{max} [V]	max. Ø [mm ²]	AWG (UL)
10 ²	500 ²	0,5 - 16	26-8
IEC 60947-7-3			
IEC	UL	CSA	IEC/ EN 60079-7
500 ²	600	600	-
10 ² / 1,5	10 / -	25 / -	-
16	-	-	-
20 - 6	26-8	26-8	-
starr	flexibel	Aderendhülse ohne / m. Kunststoffhülse	
0,5 - 16	0,5 - 16	0,5 - 10	0,5 - 10
0,5 - 4	0,5 - 4	0,5 - 4	-
-	-	-	0,5 - 6
10	10	-	-

G / 6,3 x 32
 12
 M4
 1,2 - 1,5
 PA
 V0

Bestelldaten

Typ	I _{max}	Artikel-Nr.	VPE
UK 6,3-HESI		3004171	50
UK 6,3-HESILED 24		3004265	50
UK 6,3-HESILA 250		3004249	50

Zubehör

EB 2-10	63 A	0203153	100
VS		3004207	1
SZS 1,0X4,0 VDE		1205066	10

ZB 10 (siehe Katalog 5)
 ZB 8 (siehe Katalog 5)

Reihenklemmen

Universalreihenklemmen UK

Doppelstockklemmen mit Sicherungshebel UKK ...-HESI

- Kompakte Doppelstock-Sicherungsklemme
- Sicherungshebel und jede Klemmstelle ist großflächig beschriftbar
- Für 5 mm und 6,3 mm G-Sicherungseinsätze
- Varianten mit Leuchtanzeige

Hinweise:
Weitere technische Hinweise zur Verlustleistung siehe Seite 616.
1) Bei defekter Sicherung ist der nachfolgende Stromkreis nicht spannungsfrei.
2) Der Strom wird durch die eingesetzte Sicherung, die Spannung durch die gewählte Leuchtanzeige bestimmt. Max. Verlustleistung beachten.

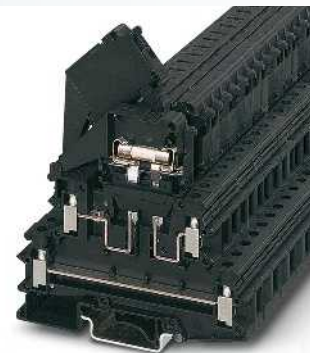
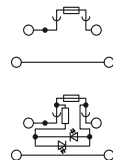

4 (4) mm², 32 A, Doppelstockklemme mit Sicherungshebel für G-Sicherung 5 x 20 mm



Abmessungen	
	[mm]
Abmessungen	
	[mm]
Max. elektrische Daten	
Bemessungsdaten untere Etage	
Bemessungsspannung	[V]
Nennstrom / Querschnitt	[A] / [mm ²]
Bemessungsquerschnitt	[mm ²]
Querschnittsbereich	AWG
Bemessungsdaten obere Etage	
Bemessungsspannung	[V]
Nennstrom / Querschnitt	[A] / [mm ²]
Bemessungsquerschnitt	[mm ²]
Querschnittsbereich	AWG
Anschlussvermögen	
1 Leiter	[mm ²]
2 Leiter (gleichartig)	[mm ²]
2 Leiter flexibel mit TWIN-Aderendhülse	[mm ²]
Max. Querschnitt mit Einlegebrücke	[mm ²]
Allgemeine Daten	
Sicherungstyp / -maße	- / [mm]
Abisolierlänge	[mm]
Schraubengewinde	
Anzugsdrehmoment	[Nm]
Isolierstoff	
Brennbarkeitsklasse nach UL 94	

Technische Daten				
Breite	Länge	Höhe NS 35/7,5		
8,2	86,5	79		
Breite	Länge	Höhe NS 32		
8,2	86,5	84		
I _{max} [A]	U _{max} [V]	max. Ø [mm ²]	AWG (UL)	
32 ²⁾	400 ²⁾	0,2 - 4	26-10	
IEC 60947-7-1				
IEC	UL / CUL	CSA	IEC/ EN 60079-7	
Bemessungsspannung	400 ²⁾	600	300	-
Nennstrom / Querschnitt	32 ²⁾ / 4	30 / -	15	-
Bemessungsquerschnitt	4	-	-	-
Querschnittsbereich	24 - 12	26-10	28-10	-
IEC 60947-7-3				
IEC	UL / CUL	CSA	IEC/ EN 60079-7	
Bemessungsspannung	400 ²⁾	600	300	-
Nennstrom / Querschnitt	6,3 ²⁾ / 1	15 / -	15	-
Bemessungsquerschnitt	4	-	-	-
Querschnittsbereich	24 - 12	26-10	28-10	-
Anschlussvermögen		starr	flexibel	Aderendhülse ohne / m. Kunststoffhülse
1 Leiter	[mm ²]	0,2 - 4	0,2 - 4	0,25 - 4 0,25 - 4
2 Leiter (gleichartig)	[mm ²]	0,2 - 1,5	0,2 - 1,5	0,25 - 1,5 -
2 Leiter flexibel mit TWIN-Aderendhülse	[mm ²]	-	-	- 0,5 - 1,5
Max. Querschnitt mit Einlegebrücke	[mm ²]	4	2,5	- -
Allgemeine Daten		G / 5 x 20		
Sicherungstyp / -maße		8		
Abisolierlänge		M3		
Schraubengewinde		0,5 - 0,8		
Anzugsdrehmoment		PA		
Isolierstoff		V0		
Brennbarkeitsklasse nach UL 94				

Beschreibung	Polzahl	Farbe
Sicherungsklemme, zur Montage auf NS 32... oder NS 35..., für G-Sicherungseinsätze 5 x 20 mm		schwarz
mit Leuchtanzeige für 15-30 V AC/DC, (0,98-2,4 mA ¹⁾)		schwarz
Sicherungsklemme, zur Montage auf NS 32... oder NS 35..., für G-Sicherungseinsätze 6,3 x 32 mm		schwarz
mit Leuchtanzeige für 12-30 V DC, (0,31-0,95 mA ¹⁾)		schwarz

Bestelldaten			
Typ	I _{max}	Artikel-Nr.	VPE
UKK 5-HESI (5X20)		3007204	50
UKK 5-HESILED 24 (5X20)		3026654	50

Feste Brücke, isoliert		
	10	silberfarben
Einlegebrücke, trennbar, vollisoliert		
	2	grau
	3	grau
	10	grau
Schraubendreher		
Beschriftung der Seitennut		
Hebelbeschriftung		

Zubehör			
FBR1 10-8 N	32 A	2772080	10
EBS 2-8	32 A	3118151	100
EBS 3-8	32 A	3118148	50
EBS 10-8	32 A	3118135	10
SF-SL 0,6X3,5-100 S-VDE		1212587	10
ZB 8 (siehe Katalog 5)			
ZBF 8 (siehe Katalog 5)			

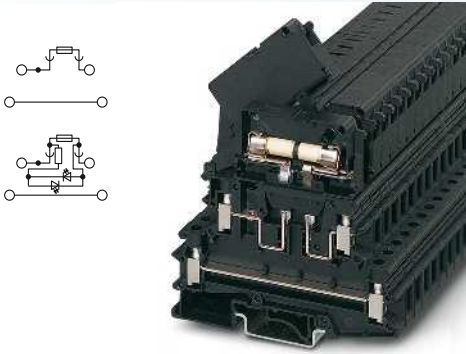

4 (4) mm², 32 A, Doppelstockklemme mit
 Sicherungshebel für G-Sicherung 6,3 x 32 mm



Technische Daten

Breite	Länge	Höhe NS 35/7,5	
8,2	86,5	79	
Breite	Länge	Höhe NS 32	
8,2	86,5	84	
I _{max} [A]	U _{max} [V]	max. Ø [mm ²]	AWG (UL)
32 ²)	400 ²)	0,2 - 4	26-10
IEC 60947-7-1			
IEC	UL / CUL	CSA	IEC/ EN 60079-7
400 ²)	600	300	-
32 ²) / 4	30 / -	15	-
4	-	-	-
24 - 12	26-10	28-10	-
IEC 60947-7-3			
IEC	UL / CUL	CSA	IEC/ EN 60079-7
400 ²)	600	300	-
10 ²) / 1,5	15 / -	15	-
4	-	-	-
24 - 12	26-10	28-10	-
starr	flexibel	Aderendhülse	
		ohne / m. Kunststoffhülse	
0,2 - 4	0,2 - 4	0,25 - 4	0,25 - 4
0,2 - 1,5	0,2 - 1,5	0,25 - 1,5	-
-	-	-	0,5 - 1,5
4	2,5	-	-

G / 6,3 x 32
 8
 M3
 0,5 - 0,8
 PA
 V0

Bestelldaten

Typ	I _{max}	Artikel-Nr.	VPE
UKK 5-HESI (6,3X32)		3007217	50
UKK 5-HESILED 24 (6,3X32)		0711632	50

Zubehör

Typ	I _{max}	Artikel-Nr.	VPE
FBRI 10-8 N	32 A	2772080	10
EBS 2- 8	32 A	3118151	100
EBS 3- 8	32 A	3118148	50
EBS 10- 8	32 A	3118135	10
SF-SL 0,6X3,5-100 S-VDE		1212587	10

ZB 8 (siehe Katalog 5)

ZBF 8 (siehe Katalog 5)

Reihenklemmen

Universalreihenklemmen UK

Sicherungsklemmen mit Schraubkappe UK 10-DREHSI

- Brückbar mit der festen Brücke FBI ...
- Sicherungsklemme mit Schraubkappe für die Sicherungseinsätze 5 x 20, 5 x 25 oder 6,3 x 32 mm
- Varianten mit Leuchtanzeige zur Signalisierung einer ausgelösten Sicherung
- Bei der Auswahl und Anwendung von G-Sicherungseinsätzen ist die IEC 60127-6/DIN EN 60127-6 zu beachten
- Für Sicherungseinsätze mit Kennmeldern ist die UK 10-DREHSI/K geeignet. Durch die Sichtscheibe der Schraubkappe ist bei diesen Einsätzen eine schnelle Erkennung der ausgelösten Sicherung möglich

Hinweise:
Weitere technische Hinweise zur Verlustleistung siehe Seite 616.
1) Bei defekter Sicherung ist der nachfolgende Stromkreis nicht spannungsfrei.
2) Der Strom wird durch die eingesetzte Sicherung, die Spannung durch die gewählte Leuchtanzeige bestimmt. Max. Verlustleistung beachten.

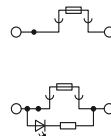

16 (16) mm², 10 A, Sicherungsklemme für G-Sicherungen 5 x 20 mm



Abmessungen	
	[mm]
Abmessungen	
	[mm]
Max. elektrische Daten	
Bemessungsdaten	
Bemessungsspannung	[V]
Nennstrom / Querschnitt	[A] / [mm ²]
Bemessungsquerschnitt	[mm ²]
Querschnittsbereich	AWG
Anschlussvermögen	
1 Leiter	[mm ²]
2 Leiter (gleichartig)	[mm ²]
2 Leiter flexibel mit TWIN-Aderendhülse	[mm ²]
Max. Querschnitt mit Einlegebrücke	[mm ²]
Allgemeine Daten	
Sicherungstyp / -maße	- / [mm]
Abisolierlänge	[mm]
Schraubengewinde	
Anzugsdrehmoment	[Nm]
Isolierstoff	
Brennbarkeitsklasse nach UL 94	

Technische Daten				
Breite	Länge	Höhe NS 35/7,5		
12	62	57,2		
Breite	Länge	Höhe NS 32		
12	62	62,2		
I _{max} [A]	U _{max} [V]	max. Ø [mm ²]	AWG (UL)	
10 ²	500 ²	0,5 - 16	24-6	
IEC 60947-7-3				
IEC	UL	CSA	IEC/EN 60079-7	
Bemessungsspannung	500 ²	300	300	-
Nennstrom / Querschnitt	10 ² / 1,5	20 / -	20 / -	-
Bemessungsquerschnitt	16	-	-	-
Querschnittsbereich	20 - 6	24-6	22-6	-
Anschlussvermögen		starr	flexibel	Aderendhülse ohne / m. Kunststoffhülse
1 Leiter	[mm ²]	0,5 - 16	0,5 - 16	0,5 - 10 0,5 - 10
2 Leiter (gleichartig)	[mm ²]	0,5 - 4	0,5 - 4	0,5 - 4 -
2 Leiter flexibel mit TWIN-Aderendhülse	[mm ²]	-	-	- 0,5 - 10
Max. Querschnitt mit Einlegebrücke	[mm ²]	10	10	- -
G / 5 x 20				
11				
M4				
1,5 - 1,8				
PA				
V0				

Beschreibung	Polzahl	Farbe
Sicherungsklemme, zur Montage auf NS 32... oder NS 35..., für G-Sicherungseinsätze 5 x 20, 5 x 25, 6,3 x 32 mm		schwarz
.../K mit Kennmelder		schwarz
Sicherungsklemme, zur Montage auf NS 32... oder NS 35..., für G-Sicherungseinsätze 5 x 20, 6,3 x 32 mm, mit Leuchtanzeige für 5 – 15 V DC ¹⁾		schwarz
Sicherungsklemme, zur Montage auf NS 32... oder NS 35..., für G-Sicherungseinsätze 5 x 20, 6,3 x 32 mm, mit Leuchtanzeige für 15 – 30 V DC ¹⁾		schwarz
Sicherungsklemme, zur Montage auf NS 32... oder NS 35..., für G-Sicherungseinsätze 5 x 20, 6,3 x 32 mm, mit Leuchtanzeige für 30 – 60 V DC ¹⁾		schwarz
Sicherungsklemme, zur Montage auf NS 32... oder NS 35..., für G-Sicherungseinsätze 5 x 20, 6,3 x 32 mm, mit Leuchtanzeige für 110 – 250 V DC ¹⁾		schwarz

Bestelldaten			
Typ	I _{max}	Artikel-Nr.	VPE
UK 10-DREHSI (5X20)		3005109	50
UK 10-DREHSILED 12 (5X20)		3005112	50
UK 10-DREHSILED 24 (5X20)		3005138	50
UK 10-DREHSILED 60 (5X20)		3005154	50
UK 10-DREHSILA 250 (5X20)		3005170	50

Zubehör		
Feste Brücke, isoliert	10	silberfarben
Einlegebrücke, vollisoliert		
	10	grau
Prüfsteckerbuchse, für Prüfabgriff mit Prüfstecker PS		silberfarben
Prüfsteckerbuchse, isoliert, für die Klemmen UK 6 N, UK 10 N, URTK/SP und USST 10, Gewinde M4		farblos
Schraubendreher		
Beschriftung der Seitennut		

FBI 10-12	63 A	0203454	10
EB 10-12	63 A	3006137	10
PSB 4/7/6		0303299	10
PSBJ 4/15/6 FARBLOS		0303419	10
SZS 1,0X4,0 VDE		1205066	10
ZB 6 (siehe Katalog 5)			

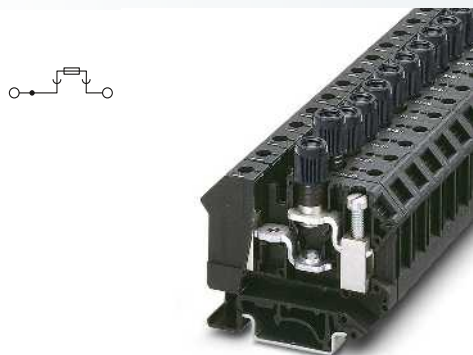

16 (16) mm², 10 A, Sicherungsklemme für G-Sicherungen mit Kennmelder 5 x 25 mm

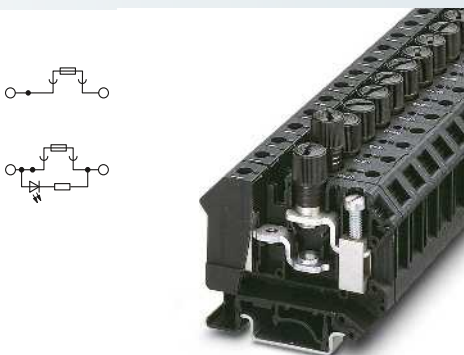

16 (16) mm², 10 A, Sicherungsklemme für G-Sicherungen 6,3 x 32 mm



Technische Daten			
Breite	Länge	Höhe NS 35/7,5	
12	62	57,2	
Breite	Länge	Höhe NS 32	
12	62	62,2	
I _{max} [A]	U _{max} [V]	max. Ø [mm ²]	AWG (UL)
10 ²)	500 ²)	0,5 - 16	24-6
IEC 60947-7-3			
IEC	UL	CSA	IEC/ EN 60079-7
500 ²)	300	-	-
10 ²) / 1,5	20 / -	-	-
16	-	-	-
20 - 6	24-6	-	-
starr	flexibel	Aderendhülse ohne / m. Kunststoffhülse	
0,5 - 16	0,5 - 16	0,5 - 10	0,5 - 10
0,5 - 4	0,5 - 4	0,5 - 4	-
-	-	-	0,5 - 10
10	10	-	-

Technische Daten			
Breite	Länge	Höhe NS 35/7,5	
12	62	57,2	
Breite	Länge	Höhe NS 32	
12	62	62,2	
I _{max} [A]	U _{max} [V]	max. Ø [mm ²]	AWG (UL)
10 ²)	400 ²)	0,5 - 16	24-6
IEC 60947-7-3			
IEC	UL	CSA	IEC/ EN 60079-7
400 ²)	300	300	-
10 ²) / 1,5	20 / -	20 / -	-
16	-	-	-
20 - 6	24-6	22-6	-
starr	flexibel	Aderendhülse ohne / m. Kunststoffhülse	
0,5 - 16	0,5 - 16	0,5 - 10	0,5 - 10
0,5 - 4	0,5 - 4	0,5 - 4	-
-	-	-	0,5 - 10
10	10	-	-

G / 5 x 25
11
M4
1,5 - 1,8
PA
V2

G / 6,3 x 32
11
M4
1,5 - 1,8
PA
V2

Bestelldaten			
Typ	I _{max}	Artikel-Nr.	VPE
UK 10-DREHSI/K (5X25)		3005688	50

Bestelldaten			
Typ	I _{max}	Artikel-Nr.	VPE
UK 10-DREHSI (6,3X32)		3005507	50
UK 10-DREHSILED 24 (6,3X32)		3005646	50
UK 10-DREHSILA 250 (6,3X32)		3005662	50

Zubehör			
FBI 10-12	63 A	0203454	10
EB 10-12	63 A	3006137	10
PSB 4/7/6		0303299	10
PSBJ 4/15/6 FARBLOS		0303419	10
SZS 1,0X4,0 VDE		1205066	10

Zubehör			
FBI 10-12	63 A	0203454	10
PSB 4/7/6		0303299	10
PSBJ 4/15/6 FARBLOS		0303419	10
SZS 1,0X4,0 VDE		1205066	10

ZB 6 (siehe Katalog 5)

ZB 6 (siehe Katalog 5)

Reihenklemmen

Universalreihenklemmen UK

Sicherungsklemmen UK-SI und USIG

– Bei der Sicherungsklemme UK-SI kontaktieren die G-Sicherungseinsätze mit dem integrierten Stecker in der Klemme

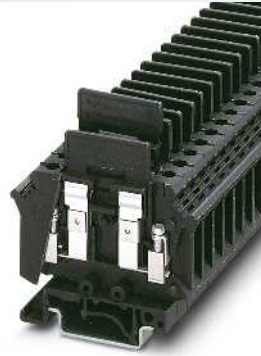
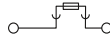

4 (4) mm², 6,3 A, Sicherungsklemme für G-Sicherungen 5 x 20 mm und 5 x 25 mm

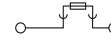

16 (16) mm², 40 A, Sicherungs-Grundklemme für G-Sicherungsstecker oder Trennstecker

Hinweise:
1) Bei defekter Sicherung ist der nachfolgende Stromkreis nicht spannungsfrei.
2) Strom und Spannung werden durch die eingesetzte Sicherung bestimmt.
Weitere technische Hinweise zur Verlustleistung siehe Seite 616.
Zur Beachtung: Die G-Sicherungshalter sind entsprechend der max. Verlustleistung (Eigenerwärmung) der G-Sicherungseinsätze auszuwählen.
Weitere Einlegebrücken siehe phoenixcontact.net/products



Abmessungen		[mm]
Abmessungen		[mm]
Max. elektrische Daten		
Bemessungsdaten		
Bemessungsspannung	[V]	400 ²⁾
Nennstrom / Querschnitt	[A] / [mm ²]	6,3 ²⁾ / 1
Bemessungsquerschnitt	[mm ²]	4
Querschnittsbereich	AWG	24 - 12
Anschlussvermögen		
1 Leiter	[mm ²]	0,2 - 4
2 Leiter (gleichartig)	[mm ²]	0,2 - 1,5
2 Leiter flexibel mit TWIN-Aderendhülle	[mm ²]	-
Allgemeine Daten		
Sicherungstyp / -maße	- / [mm]	G / 5 x 20 / 5 x 25
Abisolierlänge	[mm]	9
Schraubengewinde		M3
Anzugsdrehmoment	[Nm]	0,6 - 0,8
Isolierstoff		PA
Brennbarkeitsklasse nach UL 94		V0

Technische Daten				
Breite	Länge	Höhe NS 35/7,5		
8,2	59,5	58		
Breite	Länge	Höhe NS 32		
8,2	59,5	63		
I _{max} [A]	U _{max} [V]	max. Ø [mm ²]	AWG (UL)	
6,3 ²⁾	400 ²⁾	0,2 - 4	28-12	
IEC 60947-7-3		IEC/ EN 60079-7		
IEC	UL	CSA	IEC/ EN 60079-7	
Bemessungsspannung	[V]	400 ²⁾	300	250
Nennstrom / Querschnitt	[A] / [mm ²]	6,3 ²⁾ / 1	10 / -	10 / -
Bemessungsquerschnitt	[mm ²]	4	-	-
Querschnittsbereich	AWG	24 - 12	28-12	24-14
Anschlussvermögen		starr	flexibel	Aderendhülle ohne / m. Kunststoffhülle
1 Leiter	[mm ²]	0,2 - 4	0,2 - 4	0,25 - 4
2 Leiter (gleichartig)	[mm ²]	0,2 - 1,5	0,2 - 1,5	0,25 - 1,5
2 Leiter flexibel mit TWIN-Aderendhülle	[mm ²]	-	-	0,5 - 2,5

Technische Daten				
Breite	Länge	Höhe NS 35/7,5		
10,2	61	51,6		
Breite	Länge	Höhe NS 32		
10,2	61	56,6		
I _{max} [A]	U _{max} [V]	max. Ø [mm ²]	AWG (UL)	
40 ²⁾	500 ²⁾	0,5 - 16	18-8	
IEC 60947-7-3		IEC/ EN 60079-7		
IEC	UL	CSA	IEC/ EN 60079-7	
Bemessungsspannung	[V]	500 ²⁾	600	600
Nennstrom / Querschnitt	[A] / [mm ²]	10 ²⁾ / 1,5	40 / -	40 / -
Bemessungsquerschnitt	[mm ²]	16	-	-
Querschnittsbereich	AWG	20 - 6	18-8	24-8
Anschlussvermögen		starr	flexibel	Aderendhülle ohne / m. Kunststoffhülle
1 Leiter	[mm ²]	0,5 - 16	0,5 - 16	0,5 - 16
2 Leiter (gleichartig)	[mm ²]	0,5 - 4	0,5 - 6	0,5 - 6
2 Leiter flexibel mit TWIN-Aderendhülle	[mm ²]	-	-	0,5 - 6

Bestelldaten	Polzahl	Farbe
Sicherungsklemme, zur Montage auf NS 32... oder NS 35..., für G-Sicherungseinsätze 5 x 20, 5 x 25 mm	3	schwarz
Sicherungsgrundklemme, zur Montage auf NS 32... oder NS 35...	3	blau

Typ	I _{max}	Artikel-Nr.	VPE
UK-SI		3118012	50
UK-SI BU		3118096	50

Typ	I _{max}	Artikel-Nr.	VPE
USIG		0920083	50
USIG BU		0920122	50

Zubehör		
Einlegebrücke, isoliert	10	grau
Trennstecker		
Sicherungsstecker, für G-Sicherungseinsätze 6,3 x 32 mm, Nennspannung 440 V		schwarz
Sicherungsstecker, mit Leuchtanzeige, für G-Sicherungseinsätze 6,3 x 32 mm, Nennspannung 440 V ¹⁾ für 15 - 30 V AC/DC, 3,2 - 7,5 mA		schwarz
für 110 - 250 V AC/DC, 0,1 - 0,9 mA		schwarz
Sicherungsstecker, für G-Sicherungseinsätze 5 x 20, 5 x 25, 5 x 30 mm		schwarz
Sicherungsstecker, für G-Sicherungseinsätze 5 x 20, 5 x 25, 5 x 30 mm, mit Leuchtanzeige für 15 - 30 V AC/DC, 3,2 - 7,5 mA, I _{max} 6,3 A ¹⁾		schwarz
für 110 - 250 V AC/DC, 0,1 - 0,9 mA, I _{max} 6,3 A		schwarz
Abteilungstrennscheibe, Breite 0,8 mm		grau
Schraubendreher		
Beschriftung der Seitennut		

Zubehör			
EBS 10-8	32 A	3118135	10
Zubehör			
SF-SL 0,6X3,5-100 S-VDE		1212587	10
ZB 8 (siehe Katalog 5)			

Zubehör			
EB 10-10	76 A	0203137	10
ST-T	40 A	0920216	50
ST 1-SI	10 A	0920326	50
ST 1-SILED 24	10 A	0920384	50
ST 1-SILA 250	10 A	0920397	50
ST-SI	6,3 A	0920229	50
ST-SILED 24		0920452	50
ST-SILA250		0920287	50
ATS-GSK		0304227	50
SZS 1,0X4,0 VDE		1205066	10
ZB 10 (siehe Katalog 5)			

Sicherungsklemme UK 6-FSI/C, für Flachsicherungen Typ C



- Kompakte Sicherungsklemme für Auto-Flachsicherungen Typ C
- Zur schnellen Fehlerdiagnose sind Versionen mit Leuchtanzeige verfügbar.
- Brückbar mit der festen Brücke FBI ...
- Großflächige Beschriftungsmöglichkeit jeder Klemmstelle
- Als Grundklemme für den thermischen Schutzschalter TCP.../DC32V verwendbar, siehe Katalog 6
- Im Kapitel "Push-in-Anschlussklemmen PT" stehen auch Autoflachsicherungsklemmen vom Typ F zur Verfügung

Hinweise:
1) Bei defekter Sicherung ist der nachfolgende Stromkreis nicht spannungsfrei.
2) Deratingkurve siehe phoenixcontact.net/products
3) Strom und Spannung werden durch die eingesetzte Sicherung bestimmt.
Passende Sicherungseinsätze siehe Katalog 6.
Die empfohlene Dauerbelastbarkeit der Sicherungseinsätze nach DIN 72581/Teil 3 beträgt max. 80 Prozent ihres Nennstrom (bei einer Umgebungstemperatur von 23 °C)

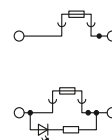

6 (10) mm², 30 A, Sicherungsklemme für Flachsicherungen Typ C



Abmessungen	[mm]
Abmessungen	[mm]
Max. elektrische Daten	
Bemessungsdaten	
Bemessungsspannung	[V]
Nennstrom / Querschnitt	[A] / [mm ²]
Bemessungsquerschnitt	[mm ²]
Querschnittsbereich	AWG
Anschlussvermögen	
1 Leiter	[mm ²]
2 Leiter (gleichartig)	[mm ²]
2 Leiter flexibel mit TWIN-Aderendhülse	[mm ²]
Allgemeine Daten	
Sicherungstyp / -maße	- / [mm]
Abisolierlänge	[mm]
Schraubengewinde	
Anzugsdrehmoment	[Nm]
Isolierstoff	
Brennbarkeitsklasse nach UL 94	

Technische Daten			
Breite	Länge	Höhe NS 35/7,5	
8,2	64	53,8	
Breite	Länge	Höhe NS 32	
8,2	64	58,8	
I _{max} [A]	U _{max} [V]	max. Ø [mm ²]	AWG (UL)
30 ²⁾	250 ³⁾	0,2 - 10	26-8
IEC	UL	CSA	IEC/EN 60079-7
250 ³⁾	300	32	-
30 ¹⁾ / 4	30 / -	30 / -	-
6	-	-	-
24 - 8	26-8	26-8	-
Anschlussvermögen	starr	flexibel	Aderendhülse ohne / m. Kunststoffhülse
1 Leiter	0,2 - 10	0,2 - 6	0,25 - 6 0,25 - 4
2 Leiter (gleichartig)	0,2 - 2,5	0,2 - 2,5	0,25 - 2,5 -
2 Leiter flexibel mit TWIN-Aderendhülse	-	-	- 0,5 - 4
Allgemeine Daten	C		
Sicherungstyp / -maße	10		
Abisolierlänge	M4		
Schraubengewinde	1,5 - 1,6		
Anzugsdrehmoment	PA		
Isolierstoff	V0		
Brennbarkeitsklasse nach UL 94			

Beschreibung	Polzahl	Farbe
Sicherungsklemme, zur Montage auf NS 32... oder NS 35...		schwarz
Sicherungsklemme, zur Montage auf NS 32... oder NS 35..., mit Leuchtanzeige für 12 V DC, 1,7 mA ¹⁾		schwarz
mit Leuchtanzeige für 24 V DC, 1,9 mA ¹⁾		schwarz

Bestelldaten			
Typ	I _{max}	Artikel-Nr.	VPE
UK 6-FSI/C		3118203	50
UK 6-FSI/C-LED12		3001925	50
UK 6-FSI/C-LED24		3001938	50

Feste Brücke, isoliert	10	silberfarben
Einlegebrücke, vollisoliert	2	grau
	3	grau
	4	grau
	10	grau
Isoliersteg-Schaltbrücke, trennbar, mit 10 Schrauben, für schaltbare Abzweige mit IS-K...	10	silberfarben
Isoliersteg, als Abstandsstück für Isoliersteg-Schaltbrücke		grau
Trennscheibe, zur Trennung benachbarter Brücken, nachträglich einschiebbar, kein Teilungsverlust		grau
Schraubendreher		
Beschriftung der Seitennut		

Zubehör			
Typ	I _{max}	Artikel-Nr.	VPE
FBI 10- 8	34 A	0203263	10
EB 2- 8	57 A	0202154	100
EB 3- 8	57 A	0202141	100
EB 4- 8	57 A	0202142	100
EB 10- 8	57 A	0202138	10
ISSBI 10- 8	38 A	0301534	10
IS-K 10		1303337	100
TS-KK 3		2770215	50
SZS 1,0X4,0 VDE		1205066	10
ZB 8 (siehe Katalog 5)			



Reihenklemmen

Universalreihenklemmen UK

Hebelsicherungsklemmen UK ...-HESI

- Die UK ...-HESI Sicherungsklemmen dienen der Aufnahme von Sicherungseinsätzen, die vor allem in den USA Verwendung finden
- 56-polige Einlegebrücken und Einlegebrücken für drei Phasen stehen zur Verfügung
- Leuchtanzeige signalisiert ausgelöste Sicherung
- Bei der Auswahl und Anwendung von G-Sicherungsklemmen und G-Sicherungseinsätzen ist die IEC 60127-6/DIN EN 60127-6 zu beachten

Hinweise:

Detaillierte Informationen zur Anwendung sowie Daten zur Verlustleistung siehe phoenixcontact.net/products.

1) Bei defekter Sicherung ist der nachfolgende Stromkreis nicht spannungsfrei.

2) Strom und Spannung werden durch die eingesetzte Sicherung bestimmt.

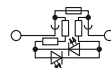
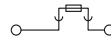

16 (25) mm², 32 A, Hebelsicherungsklemme für Midget-Sicherungen 10,3 x 38 mm



Technische Daten

Abmessungen		Breite	Länge	Höhe NS 35/7,5	
	[mm]	18	81	65,5	
Max. elektrische Daten		I _{max.} [A]	U _{max.} [V]	max. Ø [mm ²]	AWG (UL)
		32 ²⁾	690 ²⁾	1,5 - 25	18-3
Bemessungsdaten		IEC 60947-1 / -3			
		IEC	UL	CSA	IEC/EN 60079-7
Bemessungsspannung	[V]	690 ²⁾	600	600	-
Nennstrom / Querschnitt	[A] / [mm ²]	32 ²⁾ / 16	30 / -	30 / -	-
Bemessungsquerschnitt	[mm ²]	16	-	-	-
Querschnittsbereich	AWG	16 - 4	18-3	18-3	-
Anschlussvermögen		Aderendhülse ohne / m. Kunststoffhülse			
1 Leiter	[mm ²]	1,5 - 25	1,5 - 16	1,5 - 16	1,5 - 16
2 Leiter (gleichartig)	[mm ²]	1,5 - 4	1,5 - 4	1,5 - 4	-
2 Leiter flexibel mit TWIN-Aderendhülse	[mm ²]	-	-	-	1,5 - 10
Max. Querschnitt mit Einlegebrücke	[mm ²]	10	10	-	-
Allgemeine Daten		Midget / 10,3 x 38			
Sicherungstyp / -maße	- / [mm]	12			
Abisolierlänge	[mm]	M5			
Schraubengewinde		2,5 - 3			
Anzugsdrehmoment	[Nm]	PA			
Isolierstoff		V0			
Brennbarkeitsklasse nach UL 94					

Bestelldaten

Beschreibung	Polzahl	Farbe	Typ	I _{max.}	Artikel-Nr.	VPE
Sicherungsklemme, zur Montage auf NS 35..., für Midget-Sicherungseinsätze 10,3 x 38 mm, AC 690 V / DC 440 V		schwarz	UK 10,3-HESI N		3048386	10
mit Leuchtanzeige ¹⁾		schwarz	UK 10,3-HESILED N 690		3048399	10
Sicherungsklemme, zur Montage auf NS 35..., für Sicherungseinsätze CLASS CC 10,3 x 38 mm		schwarz				
		schwarz				

Zubehör

Einlegebrücke, trennbar, Kammrücken isoliert	Polzahl	Farbe	Typ	I _{max.}	Artikel-Nr.	VPE
1-phasig	2	grau	EB 2-18	76 A	3009300	50
1-phasig	3	grau	EB 3-18	76 A	3009305	50
1-phasig	56	grau	EB 56-18	76 A	3009299	5
3-phasig	56	grau	EB 56-18/L1-L2-L3	76 A	3009367	5
Trennplatte, 2 mm breit		grau	TPN-UK		3003062	10
Verbindungsstift, zum Koppeln von mehreren Sicherungsklemmen, 2-polig		schwarz	VS-UK 10,3-HESI N 2POL		3048532	10
3-polig		schwarz	VS-UK 10,3-HESI N 3POL		3048409	10
Schraubendreher			SF-SL 0,6X3,5-100 S-VDE		1212587	10
Beschriftung der Mittelnut			ZBF 10 (siehe Katalog 5)			

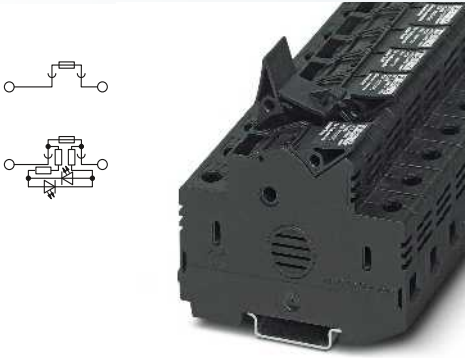

25 (25) mm², 30 A, Hebelsicherungsklemme
 für CLASS CC 10,3 x 38 mm



Technische Daten

Breite	Länge	Höhe NS 35/7,5	
18	81	65,5	
I _{max} [A]	U _{max} [V]	max. Ø [mm ²]	AWG (UL)
30 ²)	600 ²)	1,5 - 25	-
IEC	UL	CSA	IEC/ EN 60079-7
600 ²)	-	600	-
32 ²) / 25	-	30 / -	-
25	-	-	-
16 - 4	-	18-4	-
starr	flexibel	Aderendhülse ohne / m. Kunststoffhülse	
1,5 - 25	1,5 - 25	1,5 - 16	1,5 - 16
1,5 - 4	1,5 - 4	1,5 - 4	-
-	-	-	1,5 - 10
10	10	-	-

Class CC
 12
 M5
 2,5 - 3
 PA
 V0

Bestelldaten

Typ	I _{max}	Artikel-Nr.	VPE
UK 10,3-CC HESI N		3048580	10
UK 10,3-CC HESILED N 600		3048616	10

Zubehör

EB 2-18	76 A	3009300	50
EB 3-18	76 A	3009305	50
EB 56-18	76 A	3009299	5
EB 56-18/L1-L2-L3	76 A	3009367	5
TPN-UK		3003062	10
VS-UK 10,3-HESI N 2POL		3048532	10
VS-UK 10,3-HESI N 3POL		3048409	10
SF-SL 0,6X3,5-100 S-VDE		1212587	10

ZBF 10 (siehe Katalog 5)

Reihenklemmen

Universalreihenklemmen UK

Hebelsicherungsklemmen für die Photovoltaik UK 10,3-HESI 1000V

- Klemmen zur Absicherung von PV-Strängen
- Insbesondere geeignet zur Absicherung von mono- und polykristallinen Modulen
- Geeignet für Standardsicherungseinsätze 10,3 x 38 mm mit gPV-Charakteristik
- Spannungsfest bis 1000 V DC
- Leuchtanzeige signalisiert ausgelöste Sicherung
- Die Abstandhalter dienen der besseren Wärmeabfuhr insbesondere beim Einbau der Sicherungsklemmen in kompakten Schaltkästen

Sicherungen

- Spezialsicherungen mit ultraschneller PV-Charakteristik (gPV)
- Einsatz in PV-Strängen bis 1000 V DC Nennspannung
- Sicheres Abschalten auch bei Kurzschlussströmen nur wenig oberhalb des Nennstroms

Hinweise:
Werkzeuge zum Abisolieren und Crimpen von Solarleitungen und -verbindern siehe Katalog 5.
Trennklemmen mit 1000 V und Diodenklemmen STME ... HV siehe Seite 195.
Detaillierte Informationen zur PV-Anwendung sowie Daten zur Verlustleistung siehe phoenixcontact.net/products.
Weitere Sicherungseinsätze mit UL-Zulassung siehe phoenixcontact.net/products
1) Bei defekter Sicherung ist der nachfolgende Stromkreis nicht spannungsfrei.
2) Strom und Spannung werden durch die eingesetzte Sicherung bestimmt.

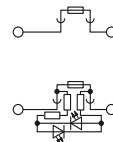

25 (25) mm², 30 A, 1000 V, Hebelsicherungsklemme für Midget-Sicherungen 10,3 x 38 mm

ERC

Abmessungen		[mm]
Max. elektrische Daten		
Bemessungsdaten		
Bemessungsspannung	[V]	1000 ²⁾
Nennstrom / Querschnitt	[A] / [mm ²]	30 ²⁾ / 16
Bemessungsquerschnitt	[mm ²]	25
Querschnittsbereich	AWG	16 - 3
Anschlussvermögen		
1 Leiter	[mm ²]	1,5 - 25
2 Leiter (gleichartig)	[mm ²]	1,5 - 4
2 Leiter flexibel mit TWIN-Aderendhülse	[mm ²]	-
Max. Querschnitt mit Einlegebrücke	[mm ²]	10
Allgemeine Daten		
Sicherungstyp / -maße	- / [mm]	Midget / 10,3 x 38
Abisolierlänge	[mm]	11
Schraubengewinde		M5
Anzugsdrehmoment	[Nm]	2 - 2,5
Isolierstoff		PA
Brennbarkeitsklasse nach UL 94		V0

Technische Daten				
Breite	Länge	Höhe NS 35/7,5		
18	81	65,5		
I _{max} [A]	U _{max} [V]	max. Ø [mm ²]	AWG (UL)	
30 ²⁾	1000 ²⁾	0,75 - 25	-	
IEC 60269-1 / -2				
IEC	UL	CSA	IEC/EN 60079-7	
Aderendhülse ohne / m. Kunststoffhülse				
starr	flexibel	1,5 - 16	1,5 - 16	
1,5 - 25	0,75 - 25	1,5 - 4	-	
1,5 - 4	0,75 - 10	-	1,5 - 10	
-	-	-	-	
10	10	-	-	

Beschreibung	Polzahl	Farbe
Sicherungsklemme , zur Montage auf NS 35... für Midget-Sicherungseinsätze 10,3 x 38 mm ¹⁾		schwarz
mit Leuchtanzeige für 400 - 1000 V DC		schwarz
Midget-Sicherung , 10,3 x 38 mm, Nennstrom: 2 A		weiß
Nennstrom: 4 A		weiß
Nennstrom: 6 A		weiß
Nennstrom: 8 A		weiß
Nennstrom: 10 A		weiß
Nennstrom: 12 A		weiß
Nennstrom: 16 A		weiß
Nennstrom: 20 A		weiß

Bestelldaten			
Typ	I _{max}	Artikel-Nr.	VPE
UK 10,3-HESI 1000V		3211236	10
UK 10,3 HESILED 1000V		3211249	10

Einlegebrücke, trennbar, Kammrücken isoliert		
1-phasig	2	grau
1-phasig	3	grau
1-phasig	56	grau
Abstandhalter zur nachbarten Sicherungsklemme		weiß
Trennplatte , 2 mm breit		grau
Verbindungsstift , zum Koppeln von mehreren Sicherungsklemmen, 2-polig		schwarz
3-polig		schwarz
Schraubendreher		

Zubehör			
EB 2-18	76 A	3009300	50
EB 3-18	76 A	3009305	50
EB 56-18	76 A	3009299	5
DP-UK 10,3-HESI		3211238	100
TPN-UK		3003062	10
VS-UK 10,3-HESI N 2POL		3048532	10
VS-UK 10,3-HESI N 3POL		3048409	10
SF-SL 0,6X3,5-100 S-VDE		1212587	10

Beschriftung der Mittelnut

ZBF 16 (siehe Katalog 5)



Midget-Sicherungseinsätze 10,3 x 38 mm,
 2 A – 20 A

Technische Daten			
Breite	Länge	Höhe NS 35/7,5	
10	38	-	
		max. Ø [mm²]	AWG (UL)
		-	-
IEC 60269-6			
IEC	UL	CSA	IEC/ EN 60079-7
-	-	-	-
-	-	-	-
-	-	-	-
-	-	-	-
starr	flexibel	Aderendhülse ohne / m. Kunststoffhülse	
-	-	-	-
-	-	-	-
-	-	-	-
-	-	-	-
V0			

Bestelldaten		
Typ	Artikel-Nr.	VPE
FUSE 10,3X38 2A PV	3061295	10
FUSE 10,3X38 4A PV	3061305	10
FUSE 10,3X38 6A PV	3061318	10
FUSE 10,3X38 8A PV	3061321	10
FUSE 10,3X38 10A PV	3061334	10
FUSE 10,3X38 12A PV	3061347	10
FUSE 10,3X38 16A PV	3061350	10
FUSE 10,3X38 20A PV	3061363	10

Zubehör	

Reihenklemmen

Universalreihenklemmen UK

UK Schraubanschluss - Hebelsicherungsklemme für die Photovoltaik 1500 V

Sicherungsklemme

- Klemme zur Absicherung von PV-Strängen
- Insbesondere geeignet zur Absicherung von mono- und polykristallinen Modulen
- Geeignet für Standardsicherungseinsätze 10,3 x 85 mm mit gPV-Charakteristik
- Spannungsfest bis 1500 V DC
- Großzügige Beschriftungsmöglichkeit zur eindeutigen Identifikation von Strängen

Sicherungen

- Spezialsicherungen mit ultraschneller PV-Charakteristik (gPV)
- Einsatz in PV-Strängen bis 1500 V DC Nennspannung
- Sicheres Abschalten auch bei Kurzschlussströmen nur wenig oberhalb des Nennstroms

Diodenklemmen

- Diodenklemmen zur Absicherung von PV-Strängen siehe Seite 144.

Hinweise:
Die Bemessungsspannung beträgt 1250 V, die maximale Betriebsspannung 1500 V.
Höhere Umgebungstemperaturen stellen für die Sicherungseinsätze eine zusätzliche Belastung dar. Bei solchen Anwendungsfällen ist deshalb die Verschiebung des Bemessungsstromes entsprechend zu berücksichtigen.
Werkzeuge zum Abisolieren und Crimpen von Solarleitungen und -verbindern siehe Katalog 5.
Detaillierte Informationen zur Anwendung sowie Daten zur Verlustleistung siehe phoenixcontact.net/products.
1) Strom und Spannung werden durch die eingesetzte Sicherung bestimmt.
2) Maximale Betriebsspannung 1500 V

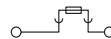

25 (25) mm², 32 A, 1500 V, Hebelsicherungsklemme

Abmessungen	[mm]
Max. elektrische Daten	
Bemessungsdaten	
Bemessungsspannung [V]	1500 ²⁾
Nennstrom / Querschnitt [A] / [mm ²]	32 ¹⁾ / 16
Bemessungsquerschnitt [mm ²]	25
Querschnittsbereich AWG	18 - 3
Anschlussvermögen	
1 Leiter [mm ²]	1,5 - 25
2 Leiter (gleichartig) [mm ²]	1,5 - 4
2 Leiter flexibel mit TWIN-Aderendhülse [mm ²]	-
Allgemeine Daten	
Sicherungstyp / -maße - / [mm]	gG / gPV / 10,3 x 85
Abisolierlänge [mm]	11
Schraubengewinde	M5
Anzugsdrehmoment [Nm]	2,5 - 2,5
Isolierstoff	PA

Beschreibung	Farbe
Sicherungsklemme, zur Montage auf NS 35..., für G-Sicherungseinsätze 10 x 85 mm	schwarz
Midget-Sicherung, 10,3 x 85 mm, 1500 V, Nennstrom: 2 A	weiß
Nennstrom: 4 A	weiß
Nennstrom: 6 A	weiß
Nennstrom: 8 A	weiß
Nennstrom: 10 A	weiß
Nennstrom: 12 A	weiß
Nennstrom: 16 A	weiß
Midget-Sicherung, 10,3 x 85 mm, 1200 V, Nennstrom: 20 A	weiß
Nennstrom: 25 A	weiß

Trennplatte, 2 mm breit	grau
Schraubendreher	
Beschriftung der Mittelnut	

ERC

Technische Daten				
Breite	Länge	Höhe NS 35/7,5		
23	130	65,5		
I _{max} [A]	U _{max} [V]	max. Ø [mm ²]	AWG (UL)	
32 ¹⁾	1500 ²⁾	0,75 - 25	-	
IEC 60269-1 / -2				
IEC	UL	CSA	IEC/EN 60079-7	
1500 ²⁾	-	-	-	
32 ¹⁾ / 16	-	-	-	
25	-	-	-	
18 - 3	-	-	-	
starr	flexibel	Aderendhülse ohne / m. Kunststoffhülse		
1,5 - 25	0,75 - 25	1,5 - 16	1,5 - 16	
1,5 - 4	0,75 - 10	1,5 - 4	-	
-	-	-	1,5 - 10	
gG / gPV / 10,3 x 85				
11				
M5				
2,5 - 2,5				
PA				

Bestelldaten		
Typ	Artikel-Nr.	VPE
UK 10,3-HESI 1500V	3062760	5

Zubehör		
TPN-UK	3003062	10
SF-SL 0,6X3,5-100 S-VDE	1212587	10
EML (16,5X5)R (siehe Katalog 5)		

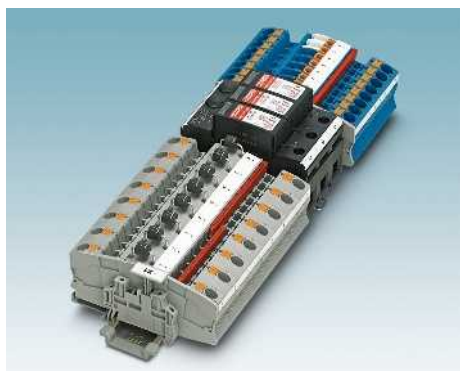



Sicherungseinsatz, 10,3 x 85 mm, 2 - 16 A,
1500 V



Sicherungseinsatz, 10,3 x 85 mm, 20 - 25 A,
1200 V

Technische Daten			
Breite	Länge	Höhe NS 35/7,5	
10	85	-	
	$U_{max.}$ [V]	max. Ø [mm ²]	AWG (UL)
	1500	-	-
IEC 60269-6			
IEC	UL	CSA	IEC/ EN 60079-7
1500	-	-	-
-	-	-	-
-	-	-	-
-	-	-	-
starr	flexibel	Aderendhülse ohne / m. Kunststoffhülse	
-	-	-	-
-	-	-	-
-	-	-	-
-	-	-	-

Technische Daten			
Breite	Länge	Höhe NS 35/7,5	
10	85	-	
	$U_{max.}$ [V]	max. Ø [mm ²]	AWG (UL)
	1200	-	-
IEC 60269-6			
IEC	UL	CSA	IEC/ EN 60079-7
1200	-	-	-
-	-	-	-
-	-	-	-
-	-	-	-
-	-	-	-
starr	flexibel	Aderendhülse ohne / m. Kunststoffhülse	
-	-	-	-
-	-	-	-
-	-	-	-
-	-	-	-

Bestelldaten		
Typ	Artikel-Nr.	VPE
FUSE 10,3X85 2A PV	3062766	10
FUSE 10,3X85 4A PV	3062767	10
FUSE 10,3X85 6A PV	3062768	10
FUSE 10,3X85 8A PV	3062769	10
FUSE 10,3X85 10A PV	3062770	10
FUSE 10,3X85 12A PV	3062771	10
FUSE 10,3X85 16A PV	3062772	10

Bestelldaten		
Typ	Artikel-Nr.	VPE
FUSE 10,3X85 20A PV	3062773	10
FUSE 10,3X85 25A PV	3062774	10

Zubehör	

Zubehör	

Reihenklempen

Universalreihenklempen UK

Sicherungsklemmen für NEOZED®-Sicherungseinsätze USEN ...

- Diese Sicherungsklemmen sind für NEOZED®-Sicherungen konstruiert
- Das NEOZED®-System besteht durch die hohe Strombelastbarkeit

Hinweise:

1) Strombelastbarkeit der Einlegebrücken bei Mitteneinspeisung: 120 A

NEOZED® und DIAZED® sind registrierte Warenzeichen der Firma Siemens AG.

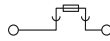

35 (35) mm², 16 A, Sicherungsklemme für NEOZED D 01 (E14)

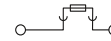

35 (35) mm², 63 A, Sicherungsklemme für NEOZED D 02 (E18)



Technische Daten				
Abmessungen		Breite	Länge	Höhe
		27	82,7	71,9
Max. elektrische Daten		I _{max.} [A]	U _{max.} [V]	max. Ø [mm ²] AWG (UL)
		16	400	1,5 - 35 -
Bemessungsdaten		IEC	UL	CSA IEC/EN 60079-7
Bemessungsspannung [V]		400	-	-
Nennstrom / Querschnitt [A] / [mm ²]		16 / 35	-	-
Bemessungsquerschnitt [mm ²]		35	-	-
Querschnittsbereich AWG		16 - 2	-	-
Anschlussvermögen		Aderendhülse		Aderendhülse
		starr		ohne / m. Kunststoffhülse
1 Leiter [mm ²]		1,5 - 35	1,5 - 35	1,5 - 25 1,5 - 25
2 Leiter (gleichartig) [mm ²]		1,5 - 10	1,5 - 10	1,5 - 10 -
2 Leiter flexibel mit TWIN-Aderendhülse [mm ²]		-	-	- 1,5 - 10
Max. Querschnitt mit Einlegebrücke [mm ²]		25	25	- -
Allgemeine Daten		Sicherungstyp / -maße - / [mm] D 01 / E 14		
Abisolierlänge [mm]		19		
Schraubengewinde		M6		
Anzugsdrehmoment [Nm]		3,5 - 4		
Isolierstoff		Duroplast		
Brennbarkeitsklasse nach UL 94		V0		



Technische Daten				
Abmessungen		Breite	Länge	Höhe
		27	84	75
Max. elektrische Daten		I _{max.} [A]	U _{max.} [V]	max. Ø [mm ²] AWG (UL)
		63	400	1,5 - 35 -
Bemessungsdaten		IEC	UL	CSA IEC/EN 60079-7
Bemessungsspannung [V]		400	-	-
Nennstrom / Querschnitt [A] / [mm ²]		63 / 35	-	-
Bemessungsquerschnitt [mm ²]		35	-	-
Querschnittsbereich AWG		16 - 2	-	-
Anschlussvermögen		Aderendhülse		Aderendhülse
		starr		ohne / m. Kunststoffhülse
1 Leiter [mm ²]		1,5 - 35	1,5 - 35	1,5 - 25 1,5 - 25
2 Leiter (gleichartig) [mm ²]		1,5 - 10	1,5 - 10	1,5 - 10 -
2 Leiter flexibel mit TWIN-Aderendhülse [mm ²]		-	-	- 1,5 - 10
Max. Querschnitt mit Einlegebrücke [mm ²]		25	25	- -
Allgemeine Daten		Sicherungstyp / -maße - / [mm] D 02 / E 18		
Abisolierlänge [mm]		19		
Schraubengewinde		M6		
Anzugsdrehmoment [Nm]		3,5 - 4		
Isolierstoff		Duroplast		
Brennbarkeitsklasse nach UL 94		V0		

Bestelldaten

Beschreibung	Polzahl	Farbe
Sicherungselement, inkl. Schraubkappe, zur Montage auf NS 35...		hellgrau

Typ	I _{max.}	Artikel-Nr.	VPE
USEN 14 N		3048357	10

Bestelldaten

Typ	I _{max.}	Artikel-Nr.	VPE
USEN 18 N		3048360	10

Zubehör

Einlegebrücke, trennbar, Kammrücken isoliert		
1-phasig	36	grau
3-phasig	36	grau
NEOZED®-Spezialfeder, zur Verwendung von Schmelzeinsätzen D 01 in Schraubkappen D 02 (auf Anfrage), für 2 - 16 A		
		silberfarben
NEOZED®-Schmelzeinsätze nach DIN 49522 400 V AC / 250 V DC		
		rosa
		braun
		grün
		rot
		grau
		blau
		gelb
		schwarz
		weiß
		kupferfarben
Schraubendreher		
Schildcenträger, für Schutzschild-Zackband SS-ZB		
		schwarz
Schutzschild-Zackband, 5-teilig, beschriftbar mit X-PEN, B-STIFT, Plotter oder Etikett 20 x 8 BMKT		
		weiß
Schriftfeld: 20 x 8 mm		
		gelb

EB 36-27	65 A ¹⁾	3009341	1
EB 36-27/L1-L2-L3	65 A ¹⁾	3009354	1
S 2 A/380 V		0913016	10
S 4 A/380 V		0913029	10
S 6 A/380 V		0913032	10
S 10 A/380 V		0913045	10
S 16 A/380 V		0913058	10
SZS 1,0X6,5 VDE		1205079	10
MA 20X 8 BK		0814270	100
SS-ZB WH		5031171	50
SS-ZB YE		5031650	50

Zubehör

EB 36-27	65 A ¹⁾	3009341	1
EB 36-27/L1-L2-L3	65 A ¹⁾	3009354	1
SH-SE 14/18		0913317	50
S 2 A/380 V		0913016	10
S 4 A/380 V		0913029	10
S 6 A/380 V		0913032	10
S 10 A/380 V		0913045	10
S 16 A/380 V		0913058	10
S 20 A/380 V		0913061	10
S 25 A/380 V		0913074	10
S 35 A/380 V		0913087	10
S 50 A/380 V		0913090	10
S 63 A/380 V		0913100	10
SZS 1,0X6,5 VDE		1205079	10
MA 20X 8 BK		0814270	100
SS-ZB WH		5031171	50
SS-ZB YE		5031650	50

Sicherungsklemmen für DIAZED®-Sicherungseinsätze USED ...



Hinweise:
NEOZED® und DIAZED® sind registrierte Warenzeichen der Firma Siemens AG.

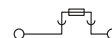

35 (35) mm², 25 A, Sicherungsklemme für DIAZED D II (E27)

- Diese Sicherungsklemme nimmt DIAZED®-Sicherungen auf
- Der große Vorteil des DIAZED®-Systems ist die Spannungsfestigkeit bis 500 V
- In die geschlossenen Gehäuse sind originale DIAZED®-E 27-Gewinde eingesetzt
- Mit dem komfortablen Zugfederanschluss sind Leiterquerschnitte bis 35 mm² anschließbar



Abmessungen		[mm]
Max. elektrische Daten		
Bemessungsdaten		
Bemessungsspannung	[V]	500
Nennstrom / Querschnitt	[A] / [mm ²]	25 / 35
Bemessungsquerschnitt	[mm ²]	35
Querschnittsbereich	AWG	16 - 2
Anschlussvermögen		
1 Leiter	[mm ²]	1,5 - 35
2 Leiter (gleichartig)	[mm ²]	1,5 - 10
2 Leiter flexibel mit TWIN-Aderendhülse	[mm ²]	-
Max. Querschnitt mit Einlegebrücke	[mm ²]	25
Allgemeine Daten		
Sicherungstyp / -maße	- / [mm]	D II / E 27
Abisolierlänge	[mm]	19
Schraubengewinde		M6
Anzugsdrehmoment	[Nm]	3,5 - 4
Isolierstoff		Duroplast
Brennbarkeitsklasse nach UL 94		V0

Technische Daten				
Breite	Länge	Höhe		
40	80	62,5		
I _{max} [A]	U _{max} [V]	max. Ø [mm ²]	AWG (UL)	
25	500	1,5 - 35	-	
IEC	UL	CSA	IEC/EN 60079-7	
500	-	-	-	
25 / 35	-	-	-	
35	-	-	-	
16 - 2	-	-	-	
Anschlussvermögen		flexibel	Aderendhülse ohne / m. Kunststoffhülse	
starr	flexibel		1,5 - 25	1,5 - 25
1,5 - 35	1,5 - 35		1,5 - 10	-
1,5 - 10	1,5 - 10		-	1,5 - 10
-	-		-	-
25	25		-	-

Beschreibung	Farbe
Sicherungselement, inkl. Schraubkappe, zur Montage auf NS 35...	hellgrau

Bestelldaten		
Typ	Artikel-Nr.	VPE
USED 27 N	3048373	5

DIAZED®-Schmelzeinsätze nach DIN 49360 und DIN 49515 500 V AC / 250 V DC	rosa
	braun
	grün
	rot
	grau
	blau
	gelb
Schraubendreher	
Schildchenträger, für Schützschild-Zackband SS-ZB	schwarz
Schützschild-Zackband, 5-teilig, beschriftbar mit X-PEN, B-STIFT, Plotter oder Etikett 20 x 8 BMKT	weiß
Schriftfeld: 20 x 8 mm	gelb

Zubehör		
Typ	Artikel-Nr.	VPE
S-II- 2 A/500 V	0913605	5
S-II- 4 A/500 V	0913618	5
S-II- 6 A/500 V	0913621	5
S-II-10 A/500 V	0913634	5
S-II-16 A/500 V	0913647	5
S-II-20 A/500 V	0913650	5
S-II-25 A/500 V	0913663	5
SZS 1,0x6,5 VDE	1205079	10
MA 20X 8 BK	0814270	100
SS-ZB WH	5031171	50
SS-ZB YE	5031650	50

Reihenklemmen

Universalreihenklemmen UK

Trennklemmen



- Trennklemme mit universeller Trennzone zur Aufnahme von Sicherungs-, Bauelemente- und Trennstecker
- Baubreite nur 6,2 mm
- Die Klemmen gibt es in unterschiedlichen Grund-Bauformen
- Mini-Bandklemmen MBK 5
- Universalklemmen UK 5 N
- Doppelklemmen UDK 4
- Doppelstockklemmen UKK 5

Hinweise:

Drei- bzw. Vierleiter-Aktorendklemmen DOK 1,5-TG, DOKD 1,5-TG und VIOK 1,5-D/TG/D/PE mit Trennfunktion finden Sie ab Seite 387.

Sicherungs-, Bauelemente- und Trennstecker, siehe Seite 412.

¹⁾ Strom und Spannung werden durch den Bauelemente- und Sicherungsstecker bestimmt.



4 (4) mm², 16 A, Trennklemme



Technische Daten

Abmessungen	[mm]			
Abmessungen	[mm]			
Abmessungen	[mm]			
Max. elektrische Daten				
Bemessungsdaten				
Bemessungsspannung	[V]	500 ¹⁾	300	300
Nennstrom / Querschnitt	[A] / [mm ²]	16 / 4	20 / -	15 / -
Bemessungsquerschnitt	[mm ²]	4	-	-
Querschnittsbereich	AWG	24 - 12	28-12	28-12
Bemessungsdaten obere Etage				
Nennstrom / Querschnitt	[A] / [mm ²]	-	-	-
Anschlussvermögen			Aderendhülse ohne / m. Kunststoffhülse	
1 Leiter	[mm ²]	0,2 - 4	0,2 - 4	0,25 - 2,5
2 Leiter (gleichartig)	[mm ²]	0,2 - 1,5	0,2 - 1,5	0,25 - 1,5
2 Leiter flexibel mit TWIN-Aderendhülse	[mm ²]			0,5 - 1,5
Max. Querschnitt mit Einlegebrücke	[mm ²]		1,5	
Allgemeine Daten				
Abisolierlänge	[mm]	9		
Schraubengewinde		M3		
Anzugsdrehmoment	[Nm]	0,5 - 0,6		
Isolierstoff		PA		
Brennbarkeitsklasse nach UL 94		V2		

Bestelldaten

Typ	I _{max.}	Artikel-Nr.	VPE
MBK 5/E-TG		1415089	50

Zubehör

Typ	I _{max.}	Artikel-Nr.	VPE
D-MBK 5/E-T		1413706	50
EB 2- 6	16 A	0201155	100
EB 3- 6	16 A	0201142	100
EB 10- 6	16 A	0201139	10
SF-SL 0,6X3,5-100 S-VDE		1212587	10

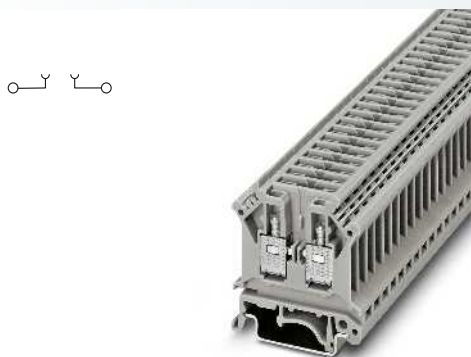

4 (4) mm², 16 A, Trennklemme

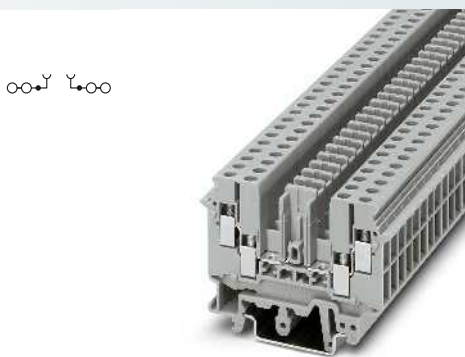

4 (6) mm², 16 A, Trennklemme

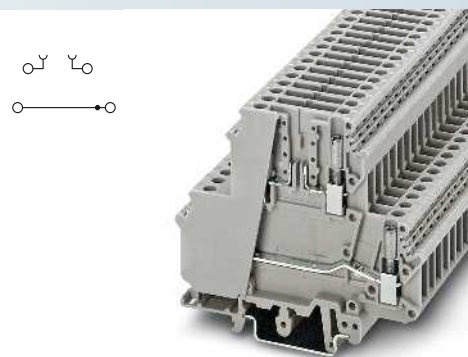

4 (4) mm², 16 A, Doppelstockklemme mit Trennzone



Technische Daten			
Breite	Länge	Höhe NS 35/7,5	
6,2	42,5	47	
Breite	Länge	Höhe NS 15	
6,2	42,5	-	
Breite	Länge	Höhe NS 32	
6,2	42,5	52	
I _{max} [A]	U _{max} [V]	max. Ø [mm ²]	AWG (UL)
16 ¹⁾	500 ¹⁾	0,2 - 4	28-12
IEC 60947-7-1	UL / CUL	CSA	IEC/ EN 60079-7
500 ¹⁾	600	600	
16 / 4	20 / -	15 / -	-
4	-	-	-
24 - 12	28-12	28-12	-
IEC	UL / CUL	CSA	IEC/ EN 60079-7
-	-	-	-
starr	flexibel	Aderendhülse ohne / m. Kunststoffhülse	
0,2 - 4	0,2 - 4	0,25 - 2,5	0,25 - 2,5
0,2 - 1,5	0,2 - 1,5	0,25 - 1,5	-
1,5	1,5		0,5 - 1,5
9			
M3			
0,5 - 0,6			
PA			
V2			

Technische Daten			
Breite	Länge	Höhe NS 35/7,5	
6,2	63,5	47	
Breite	Länge	Höhe NS 15	
6,2	63,5	-	
Breite	Länge	Höhe NS 32	
6,2	63,5	52	
I _{max} [A]	U _{max} [V]	max. Ø [mm ²]	AWG (UL)
16 ¹⁾	400	0,2 - 6	30-12
IEC 60947-7-1	UL / CUL	CSA	IEC/ EN 60079-7
400 ¹⁾	300	-	
16 / 4	15 / -	- / -	-
4	-	-	-
24 - 10	30-12	-	-
IEC	UL / CUL	CSA	IEC/ EN 60079-7
-	-	-	-
starr	flexibel	Aderendhülse ohne / m. Kunststoffhülse	
0,2 - 6	0,2 - 4	0,25 - 4	0,25 - 1,5
0,2 - 1	0,2 - 1,5	0,25 - 1,5	-
2,5	2,5		0,5 - 1
8			
M3			
0,6 - 0,8			
PA			
V2			

Technische Daten			
Breite	Länge	Höhe NS 35/7,5	
6,2	80	68,5	
Breite	Länge	Höhe NS 15	
6,2	80	-	
Breite	Länge	Höhe NS 32	
6,2	80	56	
I _{max} [A]	U _{max} [V]	max. Ø [mm ²]	AWG (UL)
26	400 ¹⁾	0,2 - 4	26-12
IEC 60947-7-1	UL / CUL	CSA	IEC/ EN 60079-7
400 ¹⁾	300	300	
26 / 4	25 / -	15 / -	-
4	-	-	-
24 - 12	26-12	28-12	-
IEC	UL / CUL	CSA	IEC/ EN 60079-7
16 / 4	15 / -	-	-
starr	flexibel	Aderendhülse ohne / m. Kunststoffhülse	
0,2 - 4	0,2 - 4	0,25 - 4	0,25 - 2,5
0,2 - 1,5	0,2 - 1,5	0,25 - 1,5	-
4	4		0,5 - 2,5
8			
M3			
0,6 - 0,8			
PA			
V2			

Bestelldaten			
Typ	I _{max}	Artikel-Nr.	VPE
UK 4-TG		2812018	50
UK 4-TG-P/P		2812034	50

Bestelldaten			
Typ	I _{max}	Artikel-Nr.	VPE
UDK 4-TG		2777014	50

Bestelldaten			
Typ	I _{max}	Artikel-Nr.	VPE
UKK 5-TG		3007042	50

Zubehör			
D-UK 4/10		3003020	50
EB 2-6	16 A	0201155	100
EB 3-6	16 A	0201142	100
EB 10-6	16 A	0201139	10
ATP-UK		3003224	50
SF-SL 0,6X3,5-100 S-VDE		1212587	10
ZB 6 (siehe Katalog 5)			

Zubehör			
D-UDK-RELG		2777027	50
FBI 10-6	16 A	0203250	10
EB 2-6	16 A	0201155	100
EB 3-6	16 A	0201142	100
EB 10-6	16 A	0201139	10
SF-SL 0,6X3,5-100 S-VDE		1212587	10
ZB 6 (siehe Katalog 5)			

Zubehör			
FBI 10-6	26 A	0203250	10
EB 2-6	22 A	0201155	100
EB 3-6	22 A	0201142	100
EB 10-6	22 A	0201139	10
ISSBI 10-6	26 A	0301505	10
IS-K 4		1302338	100
SZG 0,6X3,5 VDE		1205121	10
ZB 6 (siehe Katalog 5)			

Reihenklemmen

Universalreihenklemmen UK

Stecker für Trennklemmen der UK-Baureihe

- Der Sicherungsstecker ST-SI-UK 4, für G-Sicherungseinsätze 5 x 20 mm, ist mit und ohne Leuchtanzeige lieferbar
- Der Bauelementestecker ST-BE ist als Einzelstecker für zweipolige Bauelemente und als Doppelstecker erhältlich



Sicherungsstecker für G-Sicherungen
5 x 20 mm



Bauelementestecker für 2- und 4-polige
Bauelemente

Hinweise:
¹⁾ Bei defekter Sicherung ist der nachfolgende Stromkreis nicht spannungsfrei.
²⁾ Eingebaut: Diode 1N 4007, Sperrspannung: 1300 V, Dauerstrom: 1,0 A
³⁾ Bei Einzelanordnung.
⁴⁾ Eingebaut: Gleichrichter B 250 C 1500, Sperrspannung: 600 V, Nennspannung: 250 V, Nennstrom: 1,5 A



Bemessungsdaten	
Bemessungsspannung	[V]
Nennstrom / Querschnitt	[A] / [mm ²]
Bemessungsquerschnitt	[mm ²]
Querschnittsbereich	AWG
Allgemeine Daten	
Anzugsdrehmoment	[Nm]
Isolierstoff	PA
Brennbarkeitsklasse nach UL 94	V2

Technische Daten				
IEC	UL	CSA	IEC/EN 60079-7	
250	300	300	-	-
6,3	6,3 / -	10 / -	-	-
-	-	-	-	-
-	-	-	-	-

Technische Daten				
IEC	UL	CSA	IEC/EN 60079-7	
-	300	-	-	-
16	10 / -	-	-	-
-	-	-	-	-
-	30-14	-	-	-

Beschreibung		Farbe
Sicherungsstecker , für G-Sicherungseinsätze 5 x 20 mm, 26,5 mm hoch, max. 6,3 A		schwarz
Sicherungsstecker , für G-Sicherungseinsätze 5 x 20 mm, 26,5 mm hoch, max. 6,3 A, mit Leuchtanzeige für 5-15 V AC/DC ¹⁾		schwarz
mit Leuchtanzeige für 15-30 V AC/DC		schwarz
mit Leuchtanzeige für 30-60 V AC/DC		schwarz
mit Leuchtanzeige für 110-250 V AC/DC		schwarz
Bauelementestecker , zur Einschaltung 2-poliger Bauelemente in die Grundklemme, Befestigung mit Schraubklemmstellen, 19 mm hoch, max. 16 A ²⁾		grau
Bauelementestecker , zur Einschaltung 2-poliger Bauelemente in die Grundklemme, 19 mm hoch, mit Leuchtanzeige für 24 V AC/DC		grau
mit Leuchtanzeige für 230 V AC/DC		grau
Bauelementestecker , zur Einschaltung 2-poliger Bauelemente in die Grundklemme, bestückt mit Diode 1N 4007, 19 mm hoch ²⁾		grau
Bauelementestecker , für 4-polige Bauelemente, je Stecker sind zwei Grundklemmen erforderlich, 19 mm hoch		grau
Bauelementestecker , für vierpolige Bauelemente, je Stecker sind zwei Grundklemmen erforderlich, bestückt mit Brückengleichrichter B 250 C 1500, 19 mm hoch ⁴⁾		grau
Trennstecker , 13,5 mm hoch, max. 16 A		grau

Bestelldaten		
Typ	Artikel-Nr.	VPE
ST-SI-UK 4	0921011	50
ST-SILED 12-UK 4	0921024	50
ST-SILED 24-UK 4	0921037	50
ST-SILED 60-UK 4	0921040	50
ST-SILA250-UK 4	0921053	50

Bestelldaten		
Typ	Artikel-Nr.	VPE
ST-BE	2802316	10
ST-BE-LA 24	2802374	10
ST-BE-LA230	2802387	10
ST-1N4007	2802329	10
ST-BE-VP	2802332	10
ST-B250C1500	2802345	10
ST-K 4	5025462	50

Steckerzange	
vereinfacht das Ziehen des Trennsteckers aus einer geschlossenen Klemmenreihe	

Zubehör		

Zubehör		
TZ	0306704	10

Beschriftung der Mittelnut

ZB 6 (siehe Katalog 5)

Trennklemme, Trenn- und Sicherungsstecker

- Kompakte und platzsparende Bauform
- Universelle Trennzone



4 (6) mm², 16 A, Trennklemme



Funktionsstecker für universelle Trennzone

Hinweise:
1) Bei defekter Sicherung ist der nachfolgende Stromkreis nicht spannungsfrei.
2) Max. Belastungsstrom beachten.
3) Max. Belastungsstrom beachten, abhängig von der Verlustleistung der Bauelemente. Max. 0,5 W bei Einzelanordnung.
4) Strom und Spannung werden durch den eingesetzten Stecker bestimmt.
Passende Funktionsstecker siehe phoenixcontact.net/products.

ERC

Abmessungen	
	[mm]
Abmessungen	
	[mm]
Max. elektrische Daten	
Bemessungsdaten	
Bemessungsspannung	[V]
Nennstrom / Querschnitt	[A] / [mm ²]
Bemessungsquerschnitt	[mm ²]
Querschnittsbereich	AWG
Anschlussvermögen	
1 Leiter	[mm ²]
2 Leiter (gleichartig)	[mm ²]
2 Leiter flexibel mit TWIN-Aderendhülle	[mm ²]
Max. Querschnitt mit Einlegebrücke	[mm ²]
Allgemeine Daten	
Abisolierlänge	[mm]
Schraubengewinde	
Anzugsdrehmoment	[Nm]
Isolierstoff	
Brennbarkeitsklasse nach UL 94	

Technische Daten				
Breite	Länge	Höhe NS 35/7,5		
6,2	42,5	47		
Breite	Länge	Höhe NS 32		
6,2	42,5	52		
I _{max.} [A]	U _{max.} [V]	max. Ø [mm ²]	AWG (UL)	
16 ⁴⁾	500 ⁴⁾	0,2 - 6	-	
IEC 60947-7-1				
IEC	UL	CSA	IEC/ EN 60079-7	
500 ⁴⁾	-	-	-	
16 ⁴⁾ / 1,5	-	-	-	
4	-	-	-	
24 - 10	-	-	-	
Anschlussvermögen				
	starr	flexibel	Aderendhülle ohne / m. Kunststoffhülle	
1 Leiter	0,2 - 6	0,2 - 4	0,25 - 4	0,25 - 2,5
2 Leiter (gleichartig)	0,2 - 1,5	0,2 - 1,5	0,25 - 1,5	-
2 Leiter flexibel mit TWIN-Aderendhülle	-	-	-	0,5 - 2,5
Max. Querschnitt mit Einlegebrücke	4	4	-	-
Allgemeine Daten				
Abisolierlänge	[mm]			
Schraubengewinde	M3			
Anzugsdrehmoment	[Nm]			
Isolierstoff	PA			
Brennbarkeitsklasse nach UL 94	V0			

CE

Technische Daten				
Breite	Länge	Höhe NS 35/7,5		
3,5	10,8	-		
Breite	Länge	Höhe NS 32		
3,5	10,8	-		
I _{max.} [A]		max. Ø [mm ²]	AWG (UL)	
20		-	-	
IEC 60947-7-1				
IEC	UL	CSA	IEC/ EN 60079-7	
-	-	-	-	
-	-	15 / -	-	
-	-	-	-	
-	-	-	-	
Anschlussvermögen				
	starr	flexibel	Aderendhülle ohne / m. Kunststoffhülle	
1 Leiter	-	-	-	-
2 Leiter (gleichartig)	-	-	-	-
2 Leiter flexibel mit TWIN-Aderendhülle	-	-	-	-
Max. Querschnitt mit Einlegebrücke	-	-	-	-
Allgemeine Daten				
Abisolierlänge	[mm]			
Schraubengewinde	-			
Anzugsdrehmoment	-			
Isolierstoff	PA			
Brennbarkeitsklasse nach UL 94	V2			

Beschreibung	Polzahl	Farbe
Trennklemme , zur Montage auf Tragschiene NS 35		grau
Trennstecker ²⁾		orange
Durchgangsverbinder ²⁾		grau
Bauelementestecker , beschriftbar mit ZBF 5 oder UC-TMF 5 ³⁾		grau
Sicherungsstecker , Breite 5,2 mm ¹⁾ mit Leuchtanzeige für 12-30 V DC, 0,31-0,95 mA		schwarz
für 30-60 V AC/DC, 0,40-0,86 mA		schwarz
für 110-250 V AC/DC, 0,41-0,96 mA		schwarz
Sicherungsstecker , Breite 8,2 mm mit Leuchtanzeige für 12-30 V DC, 0,31-0,95 mA		schwarz
für 30-60 V AC/DC, 0,40-0,86 mA		schwarz
für 110-250 V AC/DC, 0,41-0,96 mA		schwarz

Bestelldaten			
Typ	I _{max.}	Artikel-Nr.	VPE
UK 5 N-TG		3000604	50

Bestelldaten		
Typ	Artikel-Nr.	VPE
P-DI	3036783	50
P-FIX	3038956	50
P-CO	3036796	10
P-FU 5X20-5	3209235	10
P-FU 5X20 LED 24	3036819	10
P-FU 5X20 LED 60	3036822	10
P-FU 5X20 LA 250	3036835	10
P-FU 6,3X32	3046498	10
P-FU 6,3X32 LED 24	3046508	10
P-FU 6,3X32 LED 60	3046511	10
P-FU 6,3X32 LA 250	3046524	10

Zubehör		
Deckel, Breite 1,8 mm		grau
Einlegebrücke, isoliert		
	2	grau
	3	grau
	10	grau
Schraubendreher		
Beschriftung der Seitennut		

Zubehör			
D-UK 4/10		3003020	50
EB 2-6	16 A	0201155	100
EB 3-6	16 A	0201142	100
EB 10-6	16 A	0201139	10
SF-SL 0,6X3,5-100 S-VDE		1212587	10
UC-TM 6, UCT-TM 6 oder ZB 6 (siehe Katalog 5)			

Zubehör		

Bauelementestecker BES 6

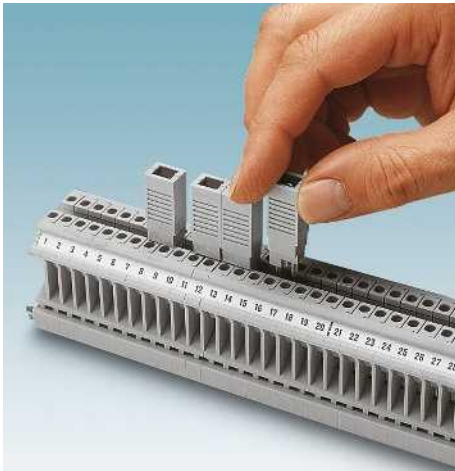

- Vorteilhaft bei nachträglichem Einfügen von beliebigen 2-poligen Bauelementen, wie z. B. Dioden oder Varistoren, zwischen zwei benachbarte Durchgangsklemmen
 - Wird als Bausatz mit zwei Steckerbuchsen geliefert
 - Die Buchsen, die in das Mittelgewinde der Durchgangsklemmen eingeschraubt werden, sind verschieden lang, um – übereinstimmend mit den höhenversetzten Büchelsteckern – die Zwangsfunktionsrichtung festzulegen und spätere Verwechslungen auszuschließen
 - Bei mehreren unmittelbar nebeneinander angeordneten BES 6 empfiehlt es sich, zwischen den 2er-Klemmengruppen Trennscheiben vorzusehen, um Fehlsteckungen auszuschließen
 - Zum Einsetzen der Bauelemente wird die obere Gehäusehälfte aufgeklappt, so dass die Steckerstifte zum Anlöten freiliegen
 - Varianten mit Leuchtanzeige oder eingesetzter Diode, zur Schutzbeschaltung von Gleichstromverbrauchern, sind lieferbar
- Die Stecker sind verwendbar mit den Klemmen:
- MBK 5: Maß a = 64 mm auf Tragschiene NS 15
 - MBK 5/E-Z: Maß a = 68 mm auf Tragschiene NS 15
 - UK 5 N: Maß a = 75 mm auf Tragschiene NS 35/7,5
 - UKK 5: Maß a = 92 mm auf Tragschiene NS 35/7,5
 - UKKB 5: Maß a = 92 mm auf Tragschiene NS 35/7,5
 - UVKB 4: Maß a = 76 mm auf Tragschiene NS 35/7,5

Hinweise:

1) Eingebaut: Diode 1N 4007, Sperrspannung: 1300 V, Dauerstromstrom: 1,0 A

Allgemeine Daten

Isolierstoff
Brennbarkeitsklasse nach UL 94

Beschreibung

Bauelementestecker, komplett, zur Einschaltung von Bauelementen zwischen zwei benachbarten Durchgangsklemmen

grau

Bauelementestecker, komplett, zur Einschaltung von Bauelementen zwischen zwei benachbarten Durchgangsklemmen, bestückt mit Diode 1N 4007¹⁾

grau

Bauelementestecker, mit Leuchtanzeige, 15 – 30 V DC

grau

Bauelementestecker, mit Leuchtanzeige, 110–250 V AC/DC

grau

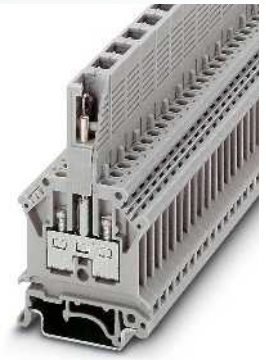

Bauelementestecker

ERC

Technische Daten

PA
V2

Bestelldaten

Typ	Artikel-Nr.	VPE
BES 6	2802549	10
BES 6-1N4007	2802552	10
BES 6-LA 24	2802565	10
BES 6-LA230	2802578	10

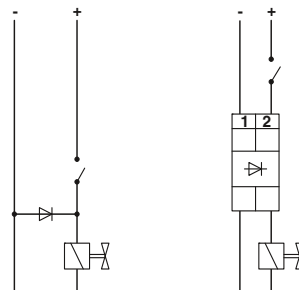

Freilaufdiode mit Durchgangsklemmen und BES 6

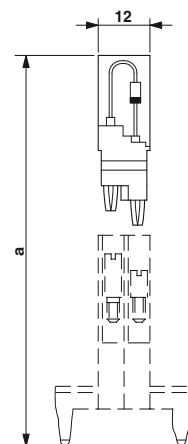

Aufbau BES 6

Reihenklemmen

Universalreihenklemmen UK

Messertrennklemmen MTK ...

Für Revisionsarbeiten oder zur schnellen Störungsauffindung werden diese Trennklemmen in Mess-, Regel- und Steueranlagen eingesetzt:

- Komfortable Bedienung des Trennmessers
- Platzsparende Bauform
- Hohe Strombelastbarkeit bis 16 A
- Varianten mit integrierten Prüfbuchsen-schrauben

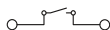

2,5 (4) mm², 16 A, Messertrennklemme mit Prüfbuchsen-schraube



Technische Daten				
Breite	Länge	Höhe NS 35/7,5		
5,2	46	51,5		
Breite	Länge	Höhe NS 32		
5,2	46	56,5		
I _{max} [A]	U _{max} [V]	max. Ø [mm ²]	AWG (UL)	
16	400	0,2 - 4	28-12	
IEC 60947-7-1				
IEC	UL	CSA	IEC/ EN 60079-7	
Bemessungsspannung	[V]	400	300	300
Nennstrom / Querschnitt	[A] / [mm ²]	16 / 2,5	10 / -	15 / -
Bemessungsquerschnitt	[mm ²]	2,5	-	-
Querschnittsbereich	AWG	24 - 12	28-12	28-12
Anschlussvermögen				
		starr	flexibel	Aderendhülse ohne / m. Kunststoffhülse
1 Leiter	[mm ²]	0,2 - 4	0,2 - 2,5	0,25 - 2,5 0,25 - 1,5
2 Leiter (gleichartig)	[mm ²]	0,2 - 1,5	0,2 - 1,5	0,25 - 1,5 -
2 Leiter flexibel mit TWIN-Aderendhülse	[mm ²]	-	-	- 0,5 - 1,5
Max. Querschnitt mit Einlegebrücke	[mm ²]	4	2,5	- -
Allgemeine Daten				
Abisolierlänge	[mm]	7		
Schraubengewinde		M3		
Anzugsdrehmoment	[Nm]	0,5 - 0,6		
Isolierstoff		PA		
Brennbarkeitsklasse nach UL 94		V0		

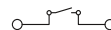

2,5 (4) mm², 16 A, Messertrennklemme



Technische Daten				
Breite	Länge	Höhe NS 35/7,5		
5,2	46	51,5		
Breite	Länge	Höhe NS 32		
5,2	46	56,5		
I _{max} [A]	U _{max} [V]	max. Ø [mm ²]	AWG (UL)	
16	400	0,2 - 4	28-12	
IEC 60947-7-1				
IEC	UL	CSA	IEC/ EN 60079-7	
Bemessungsspannung	[V]	400	300	300
Nennstrom / Querschnitt	[A] / [mm ²]	16 / 2,5	10 / -	15 / -
Bemessungsquerschnitt	[mm ²]	2,5	-	-
Querschnittsbereich	AWG	24 - 12	28-12	28-12
Anschlussvermögen				
		starr	flexibel	Aderendhülse ohne / m. Kunststoffhülse
0,2 - 4	0,2 - 2,5	0,25 - 2,5	0,25 - 1,5	0,25 - 1,5
0,2 - 1,5	0,2 - 1,5	0,25 - 1,5	-	-
-	-	-	0,5 - 1,5	-
4	2,5	-	-	-
Allgemeine Daten				
Abisolierlänge	[mm]	7		
Schraubengewinde		M3		
Anzugsdrehmoment	[Nm]	0,5 - 0,6		
Isolierstoff		PA		
Brennbarkeitsklasse nach UL 94		V0		

Bestelldaten

Beschreibung	Polzahl	Farbe
Messertrennklemme, zur Montage auf NS 32... oder NS 35..., beidseitig mit Prüfbuchsen-schrauben		grau
		blau
Messertrennklemme, zur Montage auf NS 32... oder NS 35..., beidseitig mit Schraubanschluss		grau
		blau
Durchgangsklemme, ohne Trennmesser, mit Prüfbuchsen-schrauben mit Schraubanschluss		grau
Messertrennklemme, zur Montage auf NS 32... oder NS 35..., beidseitig mit Prüfbuchsen-schrauben, in beiden Etagen brückbar		grau
		blau
ohne Prüfbuchsen-schrauben		grau
Messertrennklemme, zur Montage auf NS 35...		grau

Typ	I _{max}	Artikel-Nr.	VPE
MTK-P/P		3104013	50
MTK-P/P BU		3104097	50
MTK		3101016	50
MTK BU		3101197	50

Bestelldaten

Typ	I _{max}	Artikel-Nr.	VPE
MTK-P/P		3104013	50
MTK-P/P BU		3104097	50
MTK		3101016	50
MTK BU		3101197	50

Zubehör

Deckel, Breite 1 mm		grau
		blau
Einlegebrücke, isoliert		
	2	grau
	3	grau
	10	grau
Abteilungstrennscheibe, zur optischen und elektrischen Trennung von Klemmengruppen, 1,0 mm dick		grau
Schraubendreher		
Beschriftung der Seitennut		

D-MTK		3101029	50
D-MTK BU		3101090	50
EBL 2- 5	12 A	2303145	10
EBL 3- 5	12 A	2303158	10
EBL 10- 5	12 A	2303132	10
ATS-MTK		3101223	50
SZG 0,6X3,5 VDE		1205121	10
ZB 5 (siehe Katalog 5)			

Zubehör

D-MTK		3101029	50
D-MTK BU		3101090	50
EBL 2- 5	12 A	2303145	10
EBL 3- 5	12 A	2303158	10
EBL 10- 5	12 A	2303132	10
ATS-MTK		3101223	50
SF-SL 0,6X3,5-100 S-VDE		1212587	10
ZB 5 (siehe Katalog 5)			

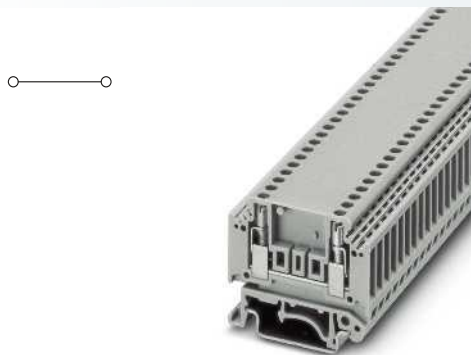

2,5 (4) mm², 16 A, Durchgangsklemme, mit Prüfbuchsen-schraube

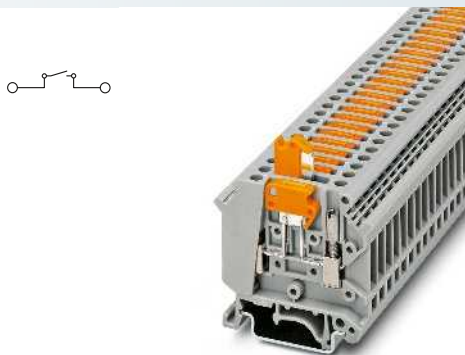

4 (6) mm², 16 A, Messertrennklemme mit Prüfbuchsen-schraube

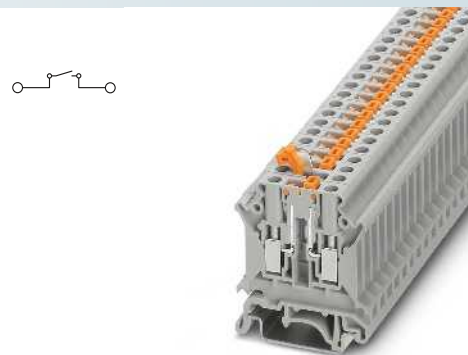

4 (6) mm², 16 A, Messertrennklemme



Technische Daten			
Breite	Länge	Höhe NS 35/7,5	
5,2	46	51,5	
Breite	Länge	Höhe NS 32	
5,2	46	56,5	
I _{max} [A]	U _{max} [V]	max. Ø [mm ²]	AWG (UL)
16	400	0,2 - 4	28-12
IEC 60947-7-1	IEC	UL	CSA IEC/EN 60079-7
400	300	600	-
16 / 2,5	10 / -	20 / -	-
2,5	-	-	-
24 - 12	28-12	28-12	-
starr	flexibel	Aderendhülse ohne / m. Kunststoffhülse	
0,2 - 4	0,2 - 2,5	0,25 - 2,5	0,25 - 1,5
0,2 - 1,5	0,2 - 1,5	0,25 - 1,5	-
-	-	-	0,5 - 1,5
4	2,5	-	-
7			
M3			
0,5 - 0,6			
PA			
V0			

Technische Daten			
Breite	Länge	Höhe NS 35/7,5	
6,2	51	58,5	
Breite	Länge	Höhe NS 32	
6,2	51	63,5	
I _{max} [A]	U _{max} [V]	max. Ø [mm ²]	AWG (UL)
16	500	0,2 - 6	22-12
IEC 60947-7-1	IEC	UL	CSA IEC/EN 60079-7
500	600	300	-
16 / 2,5	15 / -	15 / -	-
4	-	-	-
24 - 10	22-12	18-10	-
starr	flexibel	Aderendhülse ohne / m. Kunststoffhülse	
0,2 - 6	0,2 - 4	0,25 - 4	0,25 - 2,5
0,2 - 1,5	0,2 - 1,5	0,25 - 1,5	-
-	-	-	0,5 - 2,5
4	4	-	-
8			
M3			
0,5 - 0,6			
PA			
V0			

Technische Daten			
Breite	Länge	Höhe NS 35/7,5	
6,2	42,5	48,7	
Breite	Länge	Höhe NS 32	
6,2	42,5	53,7	
I _{max} [A]	U _{max} [V]	max. Ø [mm ²]	AWG (UL)
16	500	0,2 - 6	20-10
IEC 60947-7-1	IEC	UL	CSA IEC/EN 60079-7
500	600	-	-
16 / 1,5	15 / -	-	-
4	-	-	-
24 - 10	20-10	-	-
starr	flexibel	Aderendhülse ohne / m. Kunststoffhülse	
0,2 - 6	0,2 - 4	0,25 - 4	0,25 - 2,5
0,2 - 1,5	0,2 - 1,5	0,25 - 1,5	-
-	-	-	0,5 - 2,5
4	4	-	-
8			
M3			
0,6 - 0,8			
PA			
V0			

Bestelldaten			
Typ	I _{max}	Artikel-Nr.	VPE
MTKD-P/P		3100020	50
MTKD		3100017	50

Bestelldaten			
Typ	I _{max}	Artikel-Nr.	VPE
UK 5-MTK-P/P		3004032	50
UK 5-MTK-P/P BU		3004058	50
UK 5-MTK		3004430	50

Bestelldaten			
Typ	I _{max}	Artikel-Nr.	VPE
UK 5 N-MT		3000563	50

Zubehör			
D-MTK		3101029	50
D-MTK BU		3101090	50
EBL 2- 5	12 A	2303145	10
EBL 3- 5	12 A	2303158	10
EBL 10- 5	12 A	2303132	10
ATS-MTK		3101223	50
SZG 0,6X3,5 VDE		1205121	10

Zubehör			
D-UK 4/10		3003020	50
EB 2- 6	12 A	0201155	100
EB 3- 6	12 A	0201142	100
EB 10- 6	12 A	0201139	10
ATP-UK 5-MTK		3004210	50
SZG 0,6X3,5 VDE		1205121	10

Zubehör			
D-UK 4/10		3003020	50
D-UK 4/10 BU		3003101	50
EB 2- 6	16 A	0201155	100
EB 3- 6	16 A	0201142	100
EB 10- 6	16 A	0201139	10
SF-SL 0,6X3,5-100 S-VDE		1212587	10

ZB 5 (siehe Katalog 5)

UC-TM 6, UCT-TM 6 oder ZB 6 (siehe Katalog 5)

UC-TM 6, UCT-TM 6 oder ZB 6 (siehe Katalog 5)

Reihenklemmen

Universalreihenklemmen UK

Messertrennklemmen

- Komfortable Bedienung des Trennmessers
- Geschlossene Gehäuse der Doppelstockklemmen
- Leichter Höhenversatz kennzeichnet das Trennmesser der zugehörigen Etage
- Platzsparende Bauform in nur 6,2 mm Breite

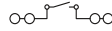

4 (6) mm², 16 A, Messertrennklemme, 4 Anschlüsse, mit Prüfbuchschraube

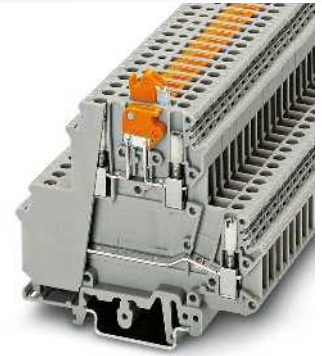
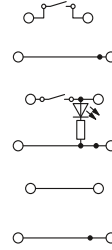

4 (4) mm², 12 A, Messertrenn-Doppelstockklemme mit Prüfbuchschraube



Abmessungen		[mm]
Abmessungen		[mm]
Max. elektrische Daten		
Bemessungsdaten		
Bemessungsspannung	[V]	630
Nennstrom / Querschnitt	[A] / [mm ²]	16 / 4
Bemessungsquerschnitt	[mm ²]	4
Querschnittsbereich	AWG	24 - 10
Bemessungsdaten obere Etage		
Nennstrom / Querschnitt	[A] / [mm ²]	- / -
Anschlussvermögen		
1 Leiter	[mm ²]	0,2 - 6
2 Leiter (gleichartig)	[mm ²]	0,2 - 1
2 Leiter flexibel mit TWIN-Aderendhülse	[mm ²]	-
Max. Querschnitt mit Einlegebrücke	[mm ²]	2,5
Allgemeine Daten		
Abisolierlänge	[mm]	8
Schraubengewinde		M3
Anzugsdrehmoment	[Nm]	0,6 - 0,8
Isolierstoff		PA
Brennbarkeitsklasse nach UL 94		V2

Technische Daten				
Breite	Länge	Höhe NS 35/7,5		
6,2	63,5	47		
Breite	Länge	Höhe NS 32		
6,2	63,5	52		
I _{max} [A]	U _{max} [V]	max. Ø [mm ²]	AWG (UL)	
16	630	0,2 - 6	30-10	
IEC 60947-7-1	UL	CSA	IEC/EN 60079-7	
Bemessungsspannung	[V]	630	600	600
Nennstrom / Querschnitt	[A] / [mm ²]	16 / 4	15 / -	15 / -
Bemessungsquerschnitt	[mm ²]	4	-	-
Querschnittsbereich	AWG	24 - 10	30-10	22-10
Bemessungsdaten obere Etage		IEC	UL / CUL	CSA
Nennstrom / Querschnitt	[A] / [mm ²]	-	-	-
Anschlussvermögen		starr	flexibel	Aderendhülse ohne / m. Kunststoffhülse
1 Leiter	[mm ²]	0,2 - 6	0,2 - 4	0,25 - 4 0,25 - 1,5
2 Leiter (gleichartig)	[mm ²]	0,2 - 1	0,2 - 1,5	0,25 - 1,5 -
2 Leiter flexibel mit TWIN-Aderendhülse	[mm ²]	-	-	- 0,5 - 1
Max. Querschnitt mit Einlegebrücke	[mm ²]	2,5	2,5	- -
Allgemeine Daten		8	M3	0,6 - 0,8
Abisolierlänge	[mm]			PA
Schraubengewinde				V2
Anzugsdrehmoment	[Nm]			
Isolierstoff				
Brennbarkeitsklasse nach UL 94				

Technische Daten				
Breite	Länge	Höhe NS 35/7,5		
6	80	68		
Breite	Länge	Höhe NS 32		
6	80	73		
I _{max} [A]	U _{max} [V]	max. Ø [mm ²]	AWG (UL)	
26	400	0,2 - 4	26-12	
IEC 60947-7-1	UL	CSA	IEC/EN 60079-7	
Bemessungsspannung	[V]	400	300	300
Nennstrom / Querschnitt	[A] / [mm ²]	26 / 4	-	15 / -
Bemessungsquerschnitt	[mm ²]	4	-	-
Querschnittsbereich	AWG	24 - 12	26-12	22-12
Bemessungsdaten obere Etage		IEC	UL / CUL	CSA
Nennstrom / Querschnitt	[A] / [mm ²]	12 / 4	-	-
Anschlussvermögen		starr	flexibel	Aderendhülse ohne / m. Kunststoffhülse
1 Leiter	[mm ²]	0,2 - 4	0,2 - 4	0,25 - 4 0,25 - 2,5
2 Leiter (gleichartig)	[mm ²]	0,2 - 1,5	0,2 - 1,5	0,25 - 1,5 -
2 Leiter flexibel mit TWIN-Aderendhülse	[mm ²]	-	-	- 0,5 - 1,5
Max. Querschnitt mit Einlegebrücke	[mm ²]	-	-	- -
Allgemeine Daten		8	M3	0,6 - 0,8
Abisolierlänge	[mm]			PA
Schraubengewinde				V2
Anzugsdrehmoment	[Nm]			
Isolierstoff				
Brennbarkeitsklasse nach UL 94				

Beschreibung	Polzahl	Farbe
Messertrennklemme , zur Montage auf NS 32... oder NS 35..., beidseitig mit Prüfbuchschrauben		grau
Messertrennklemme , zur Montage auf NS 32... oder NS 35..., beidseitig mit Prüfbuchschrauben, in beiden Etagen brückbar		blau grau
Doppelstockklemme , zur Montage auf NS 32... oder NS 35..., mit Trennmesser und Leuchtanzeige für 12 V DC		grau
Doppelstockklemme , zur Montage auf NS 32... oder NS 35..., mit zwei Durchgangsmetallen, ohne Leuchtanzeige		grau

Bestelldaten			
Typ	I _{max}	Artikel-Nr.	VPE
UDK 4-MTK-P/P		2775210	50
UDK 4-MTK-P/P BU		2775223	50

Bestelldaten			
Typ	I _{max}	Artikel-Nr.	VPE
UKK 5-MTK-P/P		2800004	50
UKK 5-MTK-P/P-LA 24RD/O-U		2800020	50
UKK 5-MTKD-P/P		2800017	50

Zubehör		
Beschreibung	Polzahl	Farbe
Deckel , Breite 1,5 mm		grau blau
Feste Brücke , isoliert	10	silberfarben
Einlegebrücke , isoliert	2 3 10	grau grau grau
Schraubendreher		
Beschriftung der Seitennut		

Zubehör			
Typ	I _{max}	Artikel-Nr.	VPE
D-UDK 4		2775113	50
D-UDK 4 BU		2775197	50
EB 2-6	12 A	0201155	100
EB 3-6	12 A	0201142	100
EB 10-6	12 A	0201139	10
SF-SL 0,6X3,5-100 S-VDE		1212587	10
ZB 6 (siehe Katalog 5)			

Zubehör			
Typ	I _{max}	Artikel-Nr.	VPE
FBI 10-6	22 A	0203250	10
SZG 0,6X3,5 VDE		1205121	10
ZB 6 (siehe Katalog 5)			

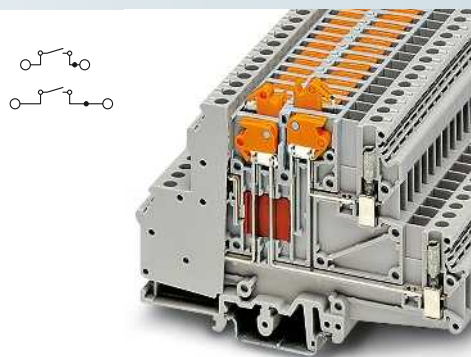
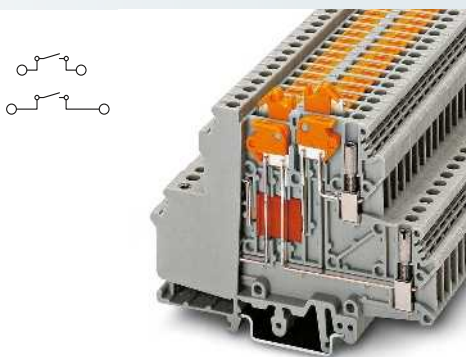
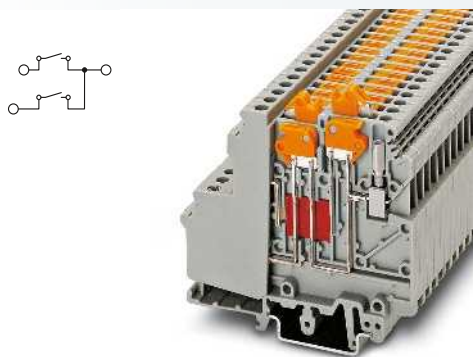

4 (4) mm², 8 A, Durchgangsklemme,
3 Anschlüsse, mit zwei Trennmessern,
Prüfbuchschraube

4 (4) mm², 8 A, Doppelstockklemme,
Trennmesser je Etage, Prüfbuchschraube

4 (4) mm², 8 A, Doppelstockklemme,
Trennmesser und Brückenschacht je Etage,
Prüfbuchschraube



Technische Daten			
Breite	Länge	Höhe NS 35/7,5	
6,2	76,5	68,5	
Breite	Länge	Höhe NS 32	
6,2	76,5	73,5	
I _{max} [A]	U _{max} [V]	max. Ø [mm ²]	AWG (UL)
8	400	0,2 - 4	26-12
IEC 60947-7-1			
IEC	UL	CSA	IEC/ EN 60079-7
400	300	300	-
8 / 4	8 / -	8 / -	-
4	-	-	-
24 - 12	26-12	28-12	-
IEC	UL / CUL	CSA	IEC/ EN 60079-7
8 / 4	-	-	-
starr	flexibel	Aderendhülse ohne / m. Kunststoffhülse	
0,2 - 4	0,2 - 4	0,25 - 4	0,25 - 2,5
0,2 - 1,5	0,2 - 1,5	0,25 - 1,5	-
-	-	-	0,5 - 2,5
-	-	-	-
8			
M3			
0,6 - 0,8			
PA			
V2			

Technische Daten			
Breite	Länge	Höhe NS 35/7,5	
6,2	93	68,5	
Breite	Länge	Höhe NS 32	
6,2	93	73,5	
I _{max} [A]	U _{max} [V]	max. Ø [mm ²]	AWG (UL)
10	400	0,2 - 4	-
IEC 60947-7-1			
IEC	UL	CSA	IEC/ EN 60079-7
400	-	300	-
10 / 4	-	15 / -	-
4	-	-	-
24 - 12	-	28-12	-
IEC	UL / CUL	CSA	IEC/ EN 60079-7
8 / 4	-	-	-
starr	flexibel	Aderendhülse ohne / m. Kunststoffhülse	
0,2 - 4	0,2 - 4	0,25 - 4	0,25 - 2,5
0,2 - 1,5	0,2 - 1,5	0,25 - 1,5	-
-	-	-	0,5 - 2,5
-	-	-	-
8			
M3			
0,6 - 0,8			
PA			
V2			

Technische Daten			
Breite	Länge	Höhe NS 35/7,5	
6,2	106	68,5	
Breite	Länge	Höhe NS 32	
6,2	106	73,5	
I _{max} [A]	U _{max} [V]	max. Ø [mm ²]	AWG (UL)
10	400	0,2 - 4	-
IEC 60947-7-1			
IEC	UL	CSA	IEC/ EN 60079-7
400	-	-	-
10 / 4	-	-	-
4	-	-	-
24 - 12	-	-	-
IEC	UL / CUL	CSA	IEC/ EN 60079-7
8 / 4	-	-	-
starr	flexibel	Aderendhülse ohne / m. Kunststoffhülse	
0,2 - 4	0,2 - 4	0,25 - 4	0,25 - 2,5
0,2 - 1,5	0,2 - 1,5	0,25 - 1,5	-
-	-	-	0,5 - 2,5
-	-	-	-
8			
M3			
0,5 - 0,6			
PA			
V2			

Bestelldaten		
Typ	Artikel-Nr.	VPE
UDMTK 5-TWIN-P/P	3101126	50
UDMTK 5-TWIN-P/P BU	3101139	50

Bestelldaten		
Typ	Artikel-Nr.	VPE
UDMTK 5-P/P	3101087	50
UDMTK 5-P/P BU	3101113	50

Bestelldaten			
Typ	I _{max}	Artikel-Nr.	VPE
UDMTKB 5-P/P		3024478	50

Zubehör		
SZG 0,6X3,5 VDE	1205121	10
ZB 6 (siehe Katalog 5)		

Zubehör		
SZG 0,6X3,5 VDE	1205121	10
ZB 6 (siehe Katalog 5)		

Zubehör			
FBI 10-6	10 A	0203250	10
SZG 0,6X3,5 VDE		1205121	10
ZB 6 (siehe Katalog 5)			

Reihenklemmen

Universalreihenklemmen UK

Gleitstegklemme UGSK/S

Messwandler-Trennklemme URTK/SS



- Einfache und übersichtliche Prüfungen in Stromwandler-Sekundärkreisen lassen sich mit der querschaltbaren Gleitstegklemme UGSK/S aufbauen
- Messeinrichtungen oder Schutzrelais können individuell mit Hilfe der Brücken und Gleitstege zugeschaltet werden
- Hierzu werden die Gleitstege je nach Schaltungsaufgabe mit der Schaltbrücke kontaktiert
- Die URTK/SS ermöglichen einen sehr kompakten und übersichtlichen Aufbau von Wandlerprüfschaltungen

Messertrennklemme URTK/SS

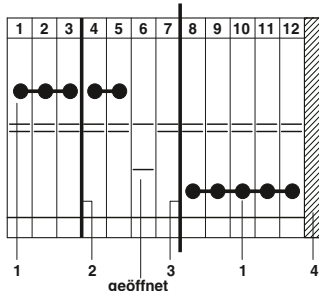

Typ	Art.-Nr.
1 FBRNI 10-6	2770626
2 TS-URTK/SS	0321213
3 ATS-URTK/SS	0321226
4 D-URTK/SS	0321022

Gleitstegklemme UGSK/S

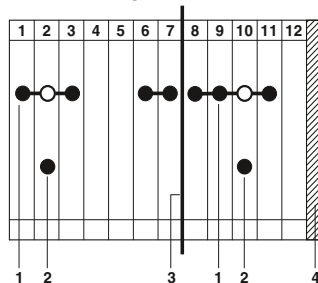

Typ	Art.-Nr.
1 FB 10-GSK/S	0305174
2 GS-GSK/S	0305116
3 ATS-GSK	0304227
4 D-UGSK	0304023

Abmessungen

[mm]

Abmessungen

[mm]

Max. elektrische Daten

Bemessungsdaten

Bemessungsspannung	[V]
Nennstrom / Querschnitt	[A] / [mm ²]
Bemessungsquerschnitt	[mm ²]
Querschnittsbereich	AWG

Anschlussvermögen

1 Leiter	[mm ²]
2 Leiter (gleichartig)	[mm ²]
2 Leiter flexibel mit TWIN-Aderendhülse	[mm ²]

Allgemeine Daten

Abisolierlänge	[mm]
Klemmstelle: Schraubengewinde / Anzugsmoment	- / [Nm]

Trennschieber: Schraubengewinde / Anzugsmoment	- / [Nm]
--	----------

Isolierstoff

Brennbarkeitsklasse nach UL 94

Beschreibung	Polzahl	Farbe
Mess-/Trennklemme , zur Montage auf NS 32... oder NS 35... mit Prüfbuchsen		grau
Gleitstegklemme , zur Montage auf NS 32... oder NS 35... ohne Gleitsteg		grau

Deckel , Breite 1 mm	grau
Deckel , Breite 2,2 mm	grau

Feste Brücke, zum Querbrücken beiderseits der Trennstelle, trennbar, mit 10 Schrauben

10 silberfarben

Gleitsteg, zur schaltbaren Verbindung zusammen mit FB 10-GSK/S bzw. GS-GSK/S

silberfarben

Trennscheibe, zur Trennung benachbarter Brücken in Klemmenmitte, Breite 0,8 mm

grau

Abteilungstrennscheibe, Breite 0,8 mm

grau

Gleitsteg mit Prüfsteckerbuchse, isoliert, für die Klemme UGSK/S, Gewinde M3,5

farblos

weiß

rot

blau

gelb

grün

violett

grau

schwarz

Schraubendreher

Beschriftung der Seitennut

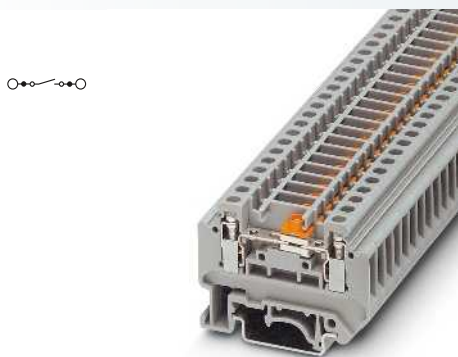

4 (4) mm², 26 A, Messwandler-Trennklemme

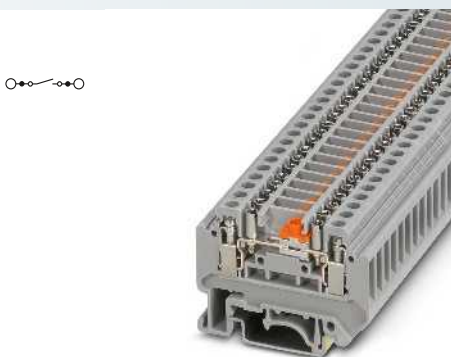

4 (4) mm², 26 A, Messwandler-Trennklemme, mit Prüfbuchsen

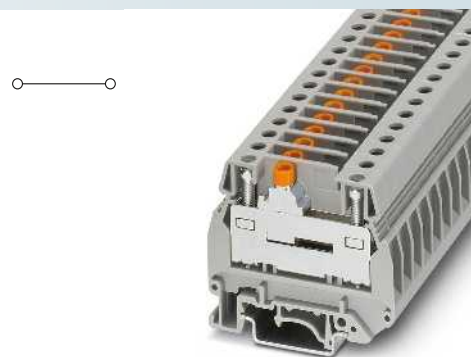

6 (10) mm², 57 A, Gleitstegklemme



Technische Daten			
Breite	Länge	Höhe NS 35/7,5	
6,2	56,5	40	
Breite	Länge	Höhe NS 32	
6,2	56,5	45	
I _{max} [A]	U _{max} [V]	max. Ø [mm ²]	AWG (UL)
26	400	0,2 - 4	28-12
IEC 60947-7-1			
IEC	UL	CSA	IEC/ EN 60079-7
400	300	300	-
26 / 4	20 / -	25 / -	-
4	-	-	-
24 - 12	28-12	28-12	-
starr	flexibel	Aderendhülse ohne / m. Kunststoffhülse	
0,2 - 4	0,2 - 4	0,25 - 4	0,25 - 2,5
0,2 - 1,5	0,2 - 1,5	0,25 - 1,5	-
-	-	-	0,5 - 2,5
7	M3 / 0,6 - 0,8		
M2,6 / 0,5 - 0,6			
PA	V0		

Technische Daten			
Breite	Länge	Höhe NS 35/7,5	
6,2	56,5	40	
Breite	Länge	Höhe NS 32	
6,2	56,5	45	
I _{max} [A]	U _{max} [V]	max. Ø [mm ²]	AWG (UL)
26	400	0,2 - 4	-
IEC 60947-7-1			
IEC	UL	CSA	IEC/ EN 60079-7
400	-	-	-
26 / 4	-	-	-
4	-	-	-
24 - 12	-	-	-
starr	flexibel	Aderendhülse ohne / m. Kunststoffhülse	
0,2 - 4	0,2 - 4	0,25 - 4	0,25 - 2,5
0,2 - 1,5	0,2 - 1,5	0,25 - 1,5	-
-	-	-	0,5 - 2,5
7	M3 / 0,6 - 0,8		
M2,6 / 0,5 - 0,6			
PA	V0		



Technische Daten			
Breite	Länge	Höhe NS 35/7,5	
8,2	61	53,5	
Breite	Länge	Höhe NS 32	
8,2	61	58,5	
I _{max} [A]	U _{max} [V]	max. Ø [mm ²]	AWG (UL)
57	500	0,5 - 10	-
IEC 60947-7-1			
IEC	UL	CSA	IEC/ EN 60079-7
500	-	-	-
41 / 6	-	-	-
6	-	-	-
20 - 8	-	-	-
starr	flexibel	Aderendhülse ohne / m. Kunststoffhülse	
0,5 - 10	0,5 - 6	0,5 - 6	0,5 - 4
0,5 - 1,5	0,5 - 4	0,5 - 4	-
-	-	-	0,5 - 4
11	M4 / 1,5 - 1,8		
M2,6 / 0,5 - 0,6			
PA	V2		

Bestelldaten			
Typ	I _{max}	Artikel-Nr.	VPE
URTK/SS		0321019	50

Bestelldaten			
Typ	I _{max}	Artikel-Nr.	VPE
URTK/SS-PSB		3056608	50

Bestelldaten			
Typ	I _{max}	Artikel-Nr.	VPE
UGSK/S + GS		0313085	50
UGSK/S		0305080	50

Zubehör			
D-URTK/SS		0321022	50
FBRNI 10-6 N	26 A	2770626	10
TS-URTK/SS		0321213	50
ATS-URTK/SS		0321226	100
SF-SL 0,6X3,5-100 S-VDE		1212587	10

Zubehör			
D-URTK/SS		0321022	50
TS-URTK/SS		0321213	50
ATS-URTK/SS		0321226	100
SF-SL 0,6X3,5-100 S-VDE		1212587	10

Zubehör			
D-UGSK		0304023	50
FB 10- GSK/S	43 A	0305174	10
GS-GSK/S		0305116	100
TS-GSK		0304214	50
ATS-GSK		0304227	50
PSBJ-GSK/S FARBLOS		0305394	10
PSBJ-GSK/S WH		0305310	10
PSBJ-GSK/S RD		0305323	10
PSBJ-GSK/S BU		0305336	10
PSBJ-GSK/S YE		0305349	10
PSBJ-GSK/S GN		0305352	10
PSBJ-GSK/S VT		0305365	10
PSBJ-GSK/S GY		0305378	10
PSBJ-GSK/S BK		0305381	10
SZS 1,0X4,0 VDE		1205066	10

ZB 6 (siehe Katalog 5)

ZB 6 (siehe Katalog 5)

ZB 8 (siehe Katalog 5)

Reihenklemmen

Universalreihenklemmen UK

Messwandler-Trennklemme URTK/S...



- Einfache und übersichtliche Prüfungen in Stromwandler-Sekundärkreisen lassen sich mit den Prüftrennklemmen der Familie URTK/S realisieren
- Die Klemme besitzt beidseitig der Trennstelle eine Prüfbuchse, die auch zum Querschalten zu benachbarten Klemmen genutzt werden kann
- Die Klemmen URTK/S-BEN ... sind mit Prüfbuchschrauben für Prüfstecker mit 4 mm Durchmesser versehen

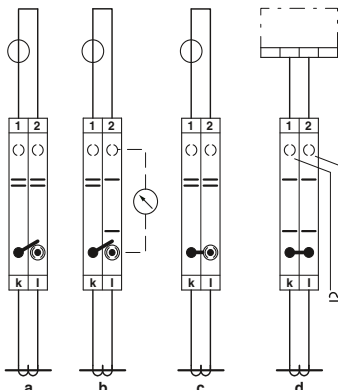

- Alle Schaltaufgaben mit zwei Klemmen je Stromwandlerkern lassen sich mit den Prüftrennklemmen URTK/S und URTK/S-BEN 10 durchführen
- a Normalbetrieb
- b Messwertprüfung
- c Wandlerkurzschluss
- d Relaisprüfung

Prüftrennklemme URTK/S

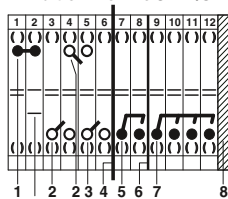

Typ	Art.-Nr.
1 FB 10-RTK/S	0311171
2 USB 2-RTK/S	0311278
3 ASB 2-RTK/S	0311281
4 ATS-RTK	0310224
5 SB 2-RTK/S	0311236
6 TS-RTK	0310211
7 SB 4-RTK/S	0311265
8 D-URTK	0310020

Prüftrennklemme URTK/S-BEN 10

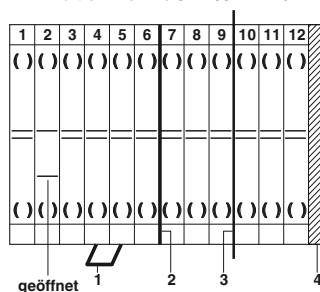

Typ	Art.-Nr.
1 EB 2-8	0202154
2 TS-RTK-BEN	0308210
3 ATS-RTK-BEN	0308223
4 D-URTK/S-BEN	0308029

Abmessungen

[mm]

Abmessungen

[mm]

Max. elektrische Daten

Bemessungsdaten

Bemessungsspannung	[V]
Nennstrom / Querschnitt	[A] / [mm ²]
Bemessungsquerschnitt	[mm ²]
Querschnittsbereich	AWG

Anschlussvermögen

1 Leiter	[mm ²]
2 Leiter (gleichartig)	[mm ²]
2 Leiter flexibel mit TWIN-Aderendhülse	[mm ²]
Max. Querschnitt mit Einlegebrücke	[mm ²]

Allgemeine Daten

Abisolierlänge	[mm]
Klemmstelle: Schraubengewinde / Anzugsmoment	- / [Nm]

Trennschieber: Schraubengewinde / Anzugsmoment - / [Nm]

Isolierstoff

Brennbarkeitsklasse nach UL 94

Beschreibung	Polzahl	Farbe
Klemme, zur Montage auf NS 32... oder NS 35...		grau

Deckel, Breite 2,2 mm grau

Einlegebrücke, vollisoliert		
	2	grau
	3	grau
	4	grau
	10	grau

Feste Brücke, zum Querbrücken beiderseits der Trennstelle, trennbar, mit 10 Schrauben

Schaltbrücke für 2 Klemmen, beiderseits der Trennstelle verwendbar, mit 2 Schrauben		
Schaltbewegung nach innen	2	silberfarben
Schaltbewegung nach außen	2	silberfarben
Schaltbrücke für 2 Klemmen, mit 2 Schrauben		
	2	silberfarben

Schaltbrücke, für 3-phases Kurzschließen verketteter Stromwandlersätze, mit 4 Schrauben

4 silberfarben

Trennscheibe, zur elektrischen Trennung benachbarter Brücken in Klemmenmitte grau

Abteilungstrennscheibe, zur optischen und elektrischen Trennung von Klemmengruppen grau

Schaltsperr, schließt unbeabsichtigte Betätigung des Trennschiebers aus weiß

Schraubendreher

Beschriftung der Seitennut

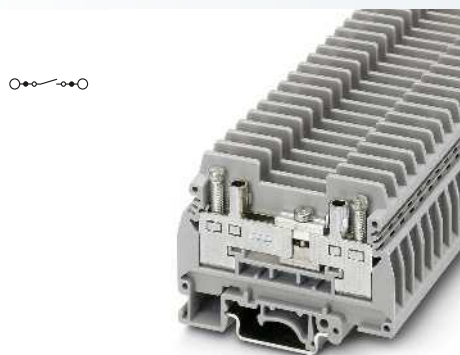

6 (10) mm², 57 A, Messwandler-Trennklemme

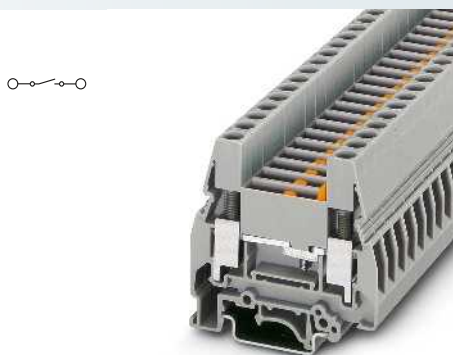

10 (16) mm², 76 A, Messwandler-Trennklemme



Technische Daten			
Breite	Länge	Höhe NS 35/7,5	
8,2	72	51,5	
Breite	Länge	Höhe NS 32	
8,2	72	56,5	
I _{max} [A]	U _{max} [V]	max. Ø [mm ²]	AWG (UL)
57	400	0,5 - 10	26-8
IEC 60947-7-1			
IEC	UL	CSA	IEC/EN 60079-7
400	300	300	-
41 / 6	50 / -	40 / -	-
6	-	-	-
20 - 8	26-8	26-10	-
starr	flexibel	Aderendhülse ohne / m. Kunststoffhülse	
0,5 - 10	0,5 - 6	0,5 - 6	0,5 - 4
0,5 - 2,5	0,5 - 6	0,5 - 4	-
-	-	-	0,5 - 4
-	-	-	-
13			
M4 / 1,2 - 1,5			
M3 / 0,6 - 0,8			
PA			
V0			

Technische Daten			
Breite	Länge	Höhe NS 35/7,5	
8,2	61	58,5	
Breite	Länge	Höhe NS 32	
8,2	61	63,5	
I _{max} [A]	U _{max} [V]	max. Ø [mm ²]	AWG (UL)
76	500	0,5 - 16	26-8
IEC 60947-7-1			
IEC	UL	CSA	IEC/EN 60079-7
500	600	600	-
57 / 10	50 / -	55 / -	-
10	-	-	-
20 - 6	26-8	26-8	-
starr	flexibel	Aderendhülse ohne / m. Kunststoffhülse	
0,5 - 16	0,5 - 10	0,5 - 10	0,5 - 6
0,5 - 10	0,5 - 6	0,5 - 4	-
-	-	-	0,5 - 4
10	10	-	-
11			
M4 / 1,5 - 1,8			
M3 / 0,6 - 0,8			
PA			
V0			

Bestelldaten			
Typ	I _{max}	Artikel-Nr.	VPE
URTK/S		0311087	50

Bestelldaten			
Typ	I _{max}	Artikel-Nr.	VPE
URTK/S-BEN 10		0309109	50

Zubehör			
D-URTK		0310020	50
EB 2- 8	41 A	0202154	100
EB 3- 8	41 A	0202141	100
EB 4- 8	41 A	0202142	100
EB 10- 8	41 A	0202138	10
FB 10- RTK/S	41 A	0311171	10
USB 2-RTK/S	35 A	0311278	10
ASB 2-RTK/S	35 A	0311281	10
SB 2-RTK/S	35 A	0311236	10
SB 4-RTK/S	35 A	0311265	10
TS-RTK		0310211	50
ATS-RTK		0310224	50
S		0308359	100
SZS 1,0X4,0 VDE		1205066	10

Zubehör			
D-URTK/S-BEN		0308029	50
EB 2- 8	41 A	0202154	100
EB 3- 8	41 A	0202141	100
EB 4- 8	41 A	0202142	100
EB 10- 8	41 A	0202138	10
TS-RTK-BEN		0308210	50
ATS-RTK-BEN		0308223	100
SZG 0,9X6,5 VDE		1205134	10

ZB 8 (siehe Katalog 5)

ZB 8 (siehe Katalog 5)

Reihenklemmen

Universalreihenklemmen UK

Messwandler-Trennklemmen UK 6-T

- Einfache und übersichtliche Prüfungen in Stromwandler-Sekundarkreisen lassen sich mit der Messwandler-Trennklemme UK 6-T realisieren
- Kompakte Bauform
- Schaltbrücken mit und ohne Prüfsteckerbuchsen

CLIP PROJECT Planning ermöglicht die schnelle und komfortable Planung und Projektierung fehlerfreier Klemmenleisten.

Hinweise:

Weitere Prüfsteckerbuchsen siehe phoenixcontact.net/products



6 (10) mm², 57 A, Trennklemme, mit Prüfbuchsen



Abmessungen			
		[mm]	
Abmessungen			
		[mm]	
Max. elektrische Daten			
Bemessungsdaten			
Bemessungsspannung	[V]	500	600
Nennstrom / Querschnitt	[A] / [mm ²]	41 / 6	30
Bemessungsquerschnitt	[mm ²]	6	-
Querschnittsbereich	AWG	20 - 8	26-8
Anschlussvermögen			
1 Leiter	[mm ²]	0,5 - 10	0,5 - 6
2 Leiter (gleichartig)	[mm ²]	0,5 - 2,5	0,5 - 4
2 Leiter flexibel mit TWIN-Aderendhülle	[mm ²]	-	-
Allgemeine Daten			
Abisolierlänge	[mm]	10	
Klemmstelle: Schraubengewinde / Anzugsmoment	- / [Nm]	M4 / 1,5 - 1,6	
Trennschieber: Schraubengewinde / Anzugsmoment	- / [Nm]	M3 / 0,6 - 0,8	
Anzugsmoment: Prüfbuchse, Feste Brücke, Schaltbrücke	[Nm]	0,6 - 0,8	
Isolierstoff		PA	
Brennbarkeitsklasse nach UL 94		V0	

Technische Daten			
Breite	Länge	Höhe NS 35/7,5	
8,2	66,5	48	
Breite	Länge	Höhe NS 32	
8,2	66,5	53	
I _{max} [A]	U _{max} [V]	max. Ø [mm ²]	AWG (UL)
57	500	0,5 - 10	26-8
IEC 60947-7-1			
IEC	UL	CSA	IEC/EN 60079-7
		Aderendhülle	
		ohne / m. Kunststoffhülle	
		0,5 - 6	0,5 - 6
		0,5 - 2,5	-
		-	0,5 - 4

Beschreibung	Polzahl	Farbe
Trennklemme , mit Prüfbuchsen		grau
Trennklemme		grau
Durchgangsklemme		grau

Bestelldaten			
Typ	I _{max}	Artikel-Nr.	VPE
UK 6-T-P		3072800	50

Zubehör		
Deckel , Breite 2,2 mm		grau
Feste Brücke , 10-polig	10	silberfarben
Isoliersteg-Schaltbrücke , 10-polig	10	silberfarben
Schaltbrücke		
	2	orange
	3	orange
	4	orange
Schaltbrücke , komplett mit Prüfsteckerbuchsen		
	2	orange
	3	orange
	4	orange
Prüfsteckerbuchse		silberfarben
Prüfsteckerbuchse , für Prüfabgriff mit Prüfstecker PS		orange
Anreihprüfstecker-Gehäuse , beschriftbar mit ZB 8		rot
4-mm-Ø		silberfarben
Kurzschlussstecker , zum Kurzschließen benachbarter Klemmen, vollisoliert, 2-polig, I _{max} 20 A		schwarz
4-polig		schwarz
Schraubendreher		

D-UK 6-T		3072802	50
SCBI 10-8,15	24 A	3245134	10
SCBI 10-8,15 ISO	24 A	3000417	10
SB 6-T 2-8	32 A	3075842	10
SB 6-T 3-8	32 A	3075843	10
SB 6-T 4-8	32 A	3075844	10
SBP-TB 6-T 2-8	32 A	3070321	10
SBP-TB 6-T 3-8	32 A	3070322	10
SBP-TB 6-T 4-8	32 A	3070323	10
TPS 3/20/5		3246586	10
PSBJ 6-T OG		3070320	10
PS-8/2,3MM RD		3048564	10
MPS-MT/ 4MM		3048577	10
KSS 8		0311540	10
KSS 4- 8		0309549	10
SF-SL 0,8X4,0-100 S-VDE		1212588	10

Beschriftung der Seitennut
UC-TM 8, UCT-TM 8 oder ZB 8 (siehe Katalog 5)

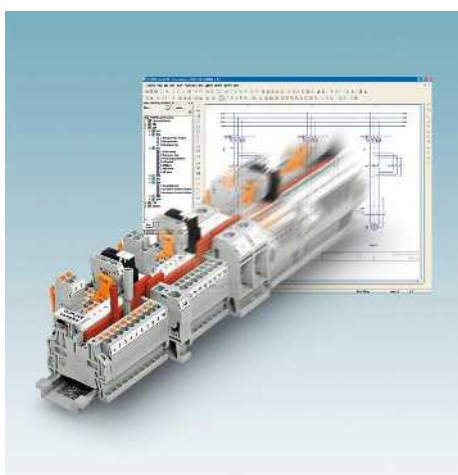

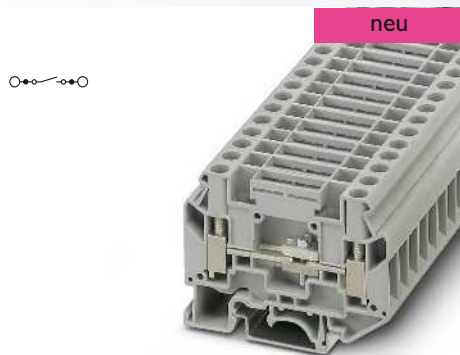

6 (10) mm², 57 A, Trennklemme

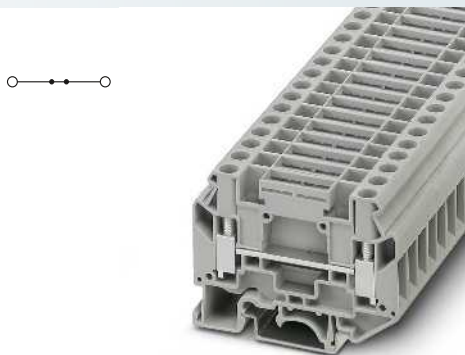

6 (10) mm², 57 A, Durchgangsklemme

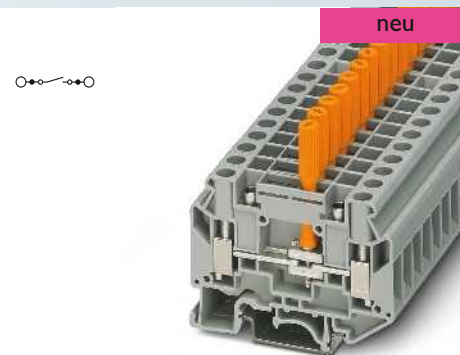

6 (10) mm², 57 A, Trennklemme



Technische Daten			
Breite	Länge	Höhe NS 35/7,5	
8,2	66,5	48	
Breite	Länge	Höhe NS 32	
8,2	66,5	53	
I _{max} [A]	U _{max} [V]	max. Ø [mm ²]	AWG (UL)
57	500	0,5 - 10	26-8
IEC 60947-7-1			
IEC	UL	CSA	IEC/ EN 60079-7
500	600	-	-
41 / 6	30	-	-
6	-	-	-
20 - 8	26-8	-	-
starr	flexibel	Aderendhülse ohne / m. Kunststoffhülse	
0,5 - 10	0,5 - 6	0,5 - 6	0,5 - 6
0,5 - 2,5	0,5 - 4	0,5 - 2,5	-
-	-	-	0,5 - 4
10			
M4 / 1,5 - 1,6			
M3 / 0,6 - 0,8			
-			
PA			
V0			

Technische Daten			
Breite	Länge	Höhe NS 35/7,5	
8,2	66,5	48	
Breite	Länge	Höhe NS 32	
8,2	66,5	53	
I _{max} [A]	U _{max} [V]	max. Ø [mm ²]	AWG (UL)
57	800	0,5 - 10	26-8
IEC 60947-7-1			
IEC	UL	CSA	IEC/ EN 60079-7
800	600	-	-
41 / 6	30	-	-
6	-	-	-
20 - 8	26-8	-	-
starr	flexibel	Aderendhülse ohne / m. Kunststoffhülse	
0,5 - 10	0,5 - 6	0,5 - 6	0,5 - 6
0,5 - 2,5	0,5 - 4	0,5 - 2,5	-
-	-	-	0,5 - 4
10			
M4 / 1,5 - 1,6			
- / -			
0,6 - 0,8			
PA			
V0			

Technische Daten			
Breite	Länge	Höhe NS 35/7,5	
8,2	66,5	66	
Breite	Länge	Höhe NS 32	
8,2	66,5	71	
I _{max} [A]	U _{max} [V]	max. Ø [mm ²]	AWG (UL)
57	500	0,5 - 10	26-8
IEC 60947-7-1			
IEC	UL	CSA	IEC/ EN 60079-7
500	600	-	-
41 / 6	30	-	-
6	-	-	-
20 - 8	26-8	-	-
starr	flexibel	Aderendhülse ohne / m. Kunststoffhülse	
0,5 - 10	0,5 - 6	0,5 - 6	0,5 - 6
0,5 - 2,5	0,5 - 4	0,5 - 2,5	-
-	-	-	0,5 - 4
10			
M4 / 1,5 - 1,6			
- / -			
-			
PA			
V0			

Bestelldaten		
Typ	Artikel-Nr.	VPE
UK 6-T	3072803	50

Bestelldaten			
Typ	I _{max}	Artikel-Nr.	VPE
UKD 6		3072801	50

Bestelldaten			
Typ	I _{max}	Artikel-Nr.	VPE
UK 6-TK-P		3072804	50

Zubehör		
D-UK 6-T	3072802	50
SCBI 10-8,15	3245134	10
SCBI 10-8,15 ISO	3000417	10
SB 6-T 2-8	3075842	10
SB 6-T 3-8	3075843	10
SB 6-T 4-8	3075844	10
SBP-TB 6-T 2-8	3070321	10
SBP-TB 6-T 3-8	3070322	10
SBP-TB 6-T 4-8	3070323	10
TPS 3/20/5	3246586	10
PSBJ 6-T OG	3070320	10
PS-8/2,3MM RD	3048564	10
MPS-MT/ 4MM	3048577	10
KSS 8	0311540	10
KSS 4- 8	0309549	10
SF-SL 0,8X4,0-100 S-VDE	1212588	10

Zubehör			
D-UK 6-T	3072802	50	
SCBI 10-8,15	24 A	3245134	10
SCBI 10-8,15 ISO	24 A	3000417	10
SB 6-T 2-8	32 A	3075842	10
SB 6-T 3-8	32 A	3075843	10
SB 6-T 4-8	32 A	3075844	10
SBP-TB 6-T 2-8	32 A	3070321	10
SBP-TB 6-T 3-8	32 A	3070322	10
SBP-TB 6-T 4-8	32 A	3070323	10
TPS 3/20/5		3246586	10
PSBJ 6-T OG		3070320	10
PS-8/2,3MM RD		3048564	10
MPS-MT/ 4MM		3048577	10
KSS 8		0311540	10
KSS 4- 8		0309549	10
SF-SL 0,8X4,0-100 S-VDE		1212588	10

Zubehör			
D-UK 6-T		3072802	50
SCBI 10-8,15	24 A	3245134	10
SCBI 10-8,15 ISO	24 A	3000417	10
TPS 3/20/5		3246586	10
PSBJ 6-T OG		3070320	10
PS-8/2,3MM RD		3048564	10
MPS-MT/ 4MM		3048577	10
KSS 8		0311540	10
KSS 4- 8		0309549	10
SF-SL 0,8X4,0-100 S-VDE		1212588	10

UC-TM 8, UCT-TM 8 oder ZB 8 (siehe Katalog 5)

UC-TM 8, UCT-TM 8 oder ZB 8 (siehe Katalog 5)

UC-TM 8, UCT-TM 8 oder ZB 8 (siehe Katalog 5)

Reihenklemmen

Universalreihenklemmen UK

Messwandler-Trennklemmen und Gleitstegklemmen URTK 6 / UGSK 6

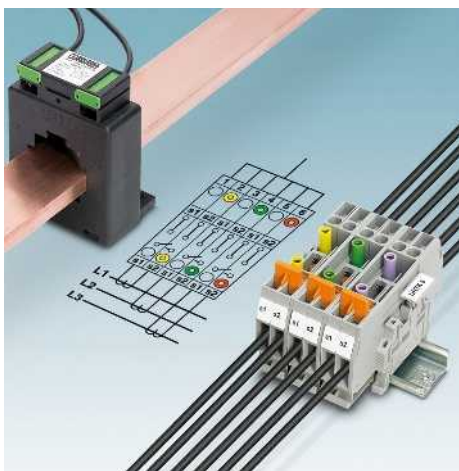

- Die Messwandler-Trennklemme URTK 6 und die Gleitstegklemme UGSK 6 sind speziell für den Einsatz in Stromwandler-Sekundärkreisen entwickelt worden
- Beidseitige Bestückbarkeit mit festen und schaltbaren Brücken sowie Prüfbuchsen mit 4-mm-Durchmesser



- Das umfangreiche Zubehör der Messwandler-Trennklemmen mit Schraubanschluss URTK 6 lässt sich auch bei den Messwandler-Trennklemmen mit Zugfederanschluss SRTK 6 einsetzen
- Weitere Informationen und technische Daten zu den Zugfederanschlussvarianten siehe Seite 198

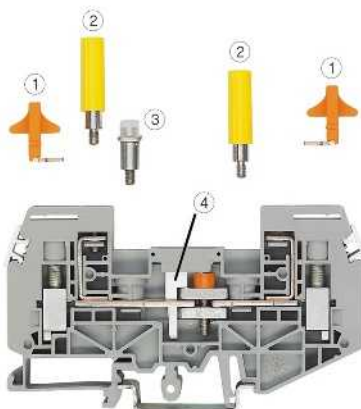

- Für einen Stromwandler-Messkreis werden lediglich zwei Prüftrennklemmen URTK 6 benötigt
- Weniger Platzbedarf gegenüber einem Schaltungsaufbau mit Gleitstegklemmen
 - 1 Schaltbrücke SB...
 - 2 Prüfsteckerbuchsen mit 4-mm-Durchmesser PSBJ-URTK 6...
 - 3 Feste Brücke zum Querbrücken FBRI 10-8 N
 - 4 Schaltsperre S-URTK/SP

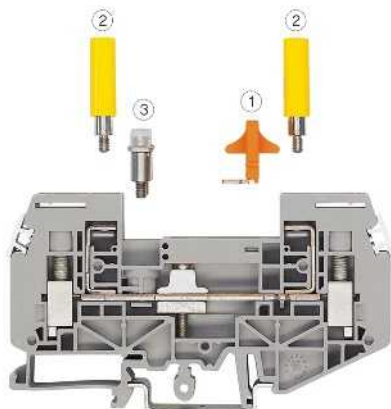

- Mit der Gleitstegklemme UGSK 6 lassen sich mehrere Messeinrichtungen oder Schutzrelais individuell zuschalten
- Je nach Schaltungsaufgabe wird der Gleitsteg mit der Schaltbrücke kontaktiert
 - 1 Schaltbrücke SB...
 - 2 Prüfsteckerbuchsen mit 4-mm-Durchmesser PSBJ-URTK 6...
 - 3 Feste Brücke zum Querbrücken FBRI 10-8 N

Hinweise:

Weitere Prüfsteckerbuchsen siehe Seite 505.

Passende Klemmenleistenabdeckungen AP-ME und AH-ME siehe Katalog 5.

Abmessungen

[mm]

Abmessungen

[mm]

Max. elektrische Daten

Bemessungsdaten

Bemessungsspannung	[V]
Nennstrom / Querschnitt	[A] / [mm ²]
Bemessungsquerschnitt	[mm ²]
Querschnittsbereich	AWG

Anschlussvermögen

1 Leiter	[mm ²]
2 Leiter (gleichartig)	[mm ²]
2 Leiter flexibel mit TWIN-Aderendhülse	[mm ²]

Allgemeine Daten

Abisolierlänge	[mm]
Klemmstelle: Schraubengewinde / Anzugsmoment	- / [Nm]

Trennschieber: Schraubengewinde / Anzugsmoment	- / [Nm]
--	----------

Anzugsmoment: Prüfbuchse, Feste Brücke, Schaltbrücke	[Nm]
--	------

Isolierstoff

Brennbarkeitsklasse nach UL 94

Beschreibung	Polzahl	Farbe
Messwandler-Trennklemme , zur Montage auf NS 35 ... und NS 32 ...		grau
Durchgangsklemme , zur Montage auf NS 32... oder NS 35...		grau

Deckel , Breite 2 mm		grau
-----------------------------	--	------

Schaltbrücke , komplett		
	2	orange
	3	orange
	4	orange
	10	orange
zur überspringenden Brückung	10	orange

Feste Brücke , isoliert	10	silberfarben
--------------------------------	----	--------------

Schaltsperr , schließt unbeabsichtigte Betätigung des Trennschiebers aus		weiß
---	--	------

Kurzschlussstecker , zum Kurzschließen benachbarter Klemmen, vollisoliert, 2-polig		schwarz
---	--	---------

4-polig		schwarz
Prüfsteckerbuchse , isoliert		farblos
		blau
		gelb
		grün
		violett

Schraubendreher , für die Klemmstelle
Schraubendreher , für die Prüfsteckerbuchse

Beschriftung der Seitennut

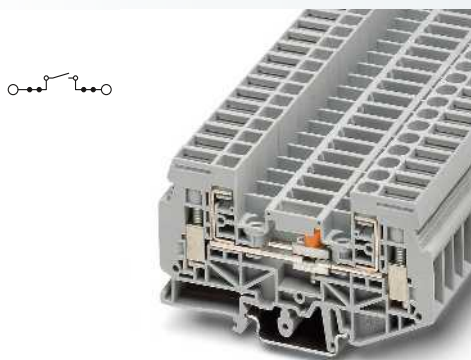

6 (10) mm², 57 A, Messwandler-Trennklemme

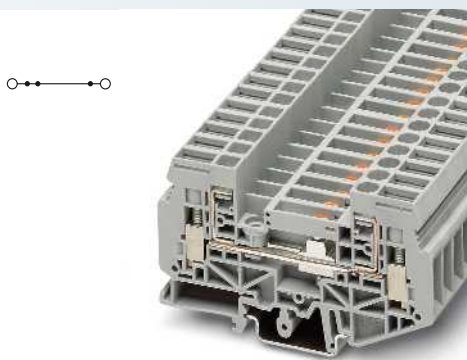

6 (10) mm², 57 A, Gleitstegklemme

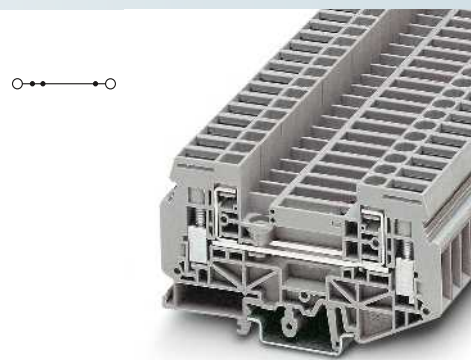

6 (10) mm², 57 A, Durchgangsklemme, konturgleich



Technische Daten			
Breite	Länge	Höhe NS 35/7,5	
8,2	91	51	
Breite	Länge	Höhe NS 32	
8,2	91	56	
I _{max} [A]	U _{max} [V]	max. Ø [mm ²]	AWG (UL)
57	400	0,5 - 10	26-8
IEC 60947-7-1			
IEC	UL	CSA	IEC/ EN 60079-7
400	300	-	-
41 / 6	50 / -	-	-
6	-	-	-
20 - 8	26-8	-	-
starr	flexibel	Aderendhülse ohne / m. Kunststoffhülse	
0,5 - 10	0,5 - 6	0,5 - 6	0,5 - 6
0,5 - 2,5	0,5 - 4	0,5 - 2,5	-
-	-	-	0,5 - 4
10			
M4 / 1,2 - 1,4			
M3 / 0,6 - 0,8			
0,6 - 0,8			
PA			
V0			

Technische Daten			
Breite	Länge	Höhe NS 35/7,5	
8,2	91	51	
Breite	Länge	Höhe NS 32	
8,2	91	56	
I _{max} [A]	U _{max} [V]	max. Ø [mm ²]	AWG (UL)
57	400	0,5 - 10	26-8
IEC 60947-7-1			
IEC	UL	CSA	IEC/ EN 60079-7
400	300	-	-
41 / 6	50 / -	-	-
6	-	-	-
20 - 8	26-8	-	-
starr	flexibel	Aderendhülse ohne / m. Kunststoffhülse	
0,5 - 10	0,5 - 6	0,5 - 6	0,5 - 6
0,5 - 2,5	0,5 - 4	0,5 - 2,5	-
-	-	-	0,5 - 4
10			
M4 / 1,2 - 1,4			
M3 / 0,6 - 0,8			
0,6 - 0,8			
PA			
V0			

Technische Daten			
Breite	Länge	Höhe NS 35/7,5	
8,2	91	51	
Breite	Länge	Höhe NS 32	
8,2	91	56	
I _{max} [A]	U _{max} [V]	max. Ø [mm ²]	AWG (UL)
57	400	0,5 - 10	26-8
IEC 60947-7-1			
IEC	UL	CSA	IEC/ EN 60079-7
400	300	-	-
41 / 6	50 / -	-	-
6	-	-	-
20 - 8	26-8	-	-
starr	flexibel	Aderendhülse ohne / m. Kunststoffhülse	
0,5 - 10	0,5 - 6	0,5 - 6	0,5 - 6
0,5 - 2,5	0,5 - 4	0,5 - 2,5	-
-	-	-	0,5 - 4
10			
M4 / 1,2 - 1,4			
- / -			
0,6 - 0,8			
PA			
V0			

Bestelldaten			
Typ	I _{max}	Artikel-Nr.	VPE
URTK 6		3026272	50

Bestelldaten			
Typ	I _{max}	Artikel-Nr.	VPE
UGSK 6		3026285	50

Bestelldaten			
Typ	I _{max}	Artikel-Nr.	VPE
URDK 6		3026706	50

Zubehör			
D-URTK 6		3026340	10
SB 2-8-T	41 A	3026366	10
SB 3-8-T	41 A	3026492	10
SB 4-8-T	41 A	3026379	10
SB 10-8-T	41 A	3026382	10
SB 10-8-T SO	41 A	3026395	10
FBRI 10-8 N	45 A	2772080	10
S-URTK/SP		0311155	50
KSSI 2-8		3000722	10
KSSI 4-8		3000735	10
PSBJ-URTK 6 FARBLOS		3026450	10
PSBJ-URTK 6 BU		3026434	10
PSBJ-URTK 6 YE		3026405	10
PSBJ-URTK 6 GN		3026418	10
PSBJ-URTK 6 VT		3026421	10
SZS 1,0X4,0 VDE		1205066	10
SF-SL 0,6X3,5-100 S-VDE		1212587	10

Zubehör			
D-URTK 6		3026340	10
SB 2-8-T	41 A	3026366	10
SB 3-8-T	41 A	3026492	10
SB 4-8-T	41 A	3026379	10
SB 10-8-T	41 A	3026382	10
SB 10-8-T SO	41 A	3026395	10
FBRI 10-8 N	45 A	2772080	10
KSSI 2-8		3000722	10
KSSI 4-8		3000735	10
PSBJ-URTK 6 FARBLOS		3026450	10
PSBJ-URTK 6 BU		3026434	10
PSBJ-URTK 6 YE		3026405	10
PSBJ-URTK 6 GN		3026418	10
PSBJ-URTK 6 VT		3026421	10
SZS 1,0X4,0 VDE		1205066	10
SF-SL 0,6X3,5-100 S-VDE		1212587	10

Zubehör			
D-URTK 6		3026340	10
SB 2-8-T	41 A	3026366	10
SB 3-8-T	41 A	3026492	10
SB 4-8-T	41 A	3026379	10
SB 10-8-T	41 A	3026382	10
SB 10-8-T SO	41 A	3026395	10
FBRI 10-8 N	45 A	2772080	10
KSSI 2-8		3000722	10
KSSI 4-8		3000735	10
PSBJ-URTK 6 FARBLOS		3026450	10
PSBJ-URTK 6 BU		3026434	10
PSBJ-URTK 6 YE		3026405	10
PSBJ-URTK 6 GN		3026418	10
PSBJ-URTK 6 VT		3026421	10
SZS 1,0X4,0 VDE		1205066	10
SF-SL 0,6X3,5-100 S-VDE		1212587	10

UC-TM 8, UCT-TM 8 oder ZB 8 (siehe Katalog 5)

UC-TM 8, UCT-TM 8 oder ZB 8 (siehe Katalog 5)

UC-TM 8, UCT-TM 8 oder ZB 8 (siehe Katalog 5)

Reihenklemmen

Universalreihenklemmen UK

Messwandler-Trennklemmen URTK/SP

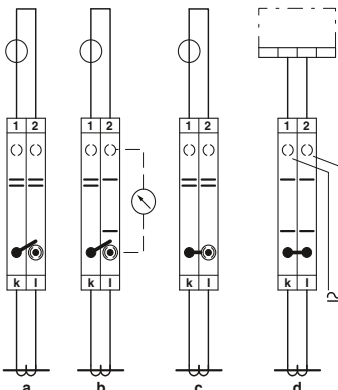
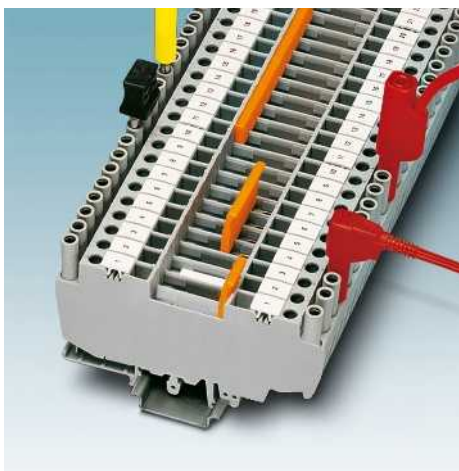

- Für alle Mess- und Prüfaufgaben in Stromwandler-Sekundärkreisen ist die Prüftrennklemme URTK/SP zu verwenden
- Die Klemmen lassen sich beidseitig mit festen und schaltbaren Brücken bestücken
- Fingerberührsichere Prüfbuchsen mit 4-mm-Durchmesser sind bereits fest integriert
- Als konturgleiche Durchgangsklemme ohne Trennfunktion ist die URTKD/SP einsetzbar

- Mit der Messwandler-Trennklemme URTK/SP und der 2-poligen Schaltbrücke SB 2-URTK/SP lassen sich alle Schaltaufgaben je Stromwandlerkern durchführen
- a Normalbetrieb
- b Messwertprüfung
- c Wandlerkurzschluss
- d Relaisprüfung

Prüftrennklemme URTK/SP

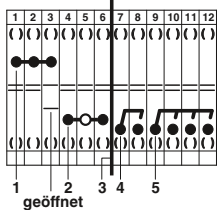

Typ	Art.-Nr.
1 FBI 10-8	0202263
FB 10-URTK/SP	0311663
2 ISSBI 10-8	0301534
+ IS-K 10	1303337
3 ATP-URTK/SP	0311139
4 SB 2-URTK/SP	0360012
5 SB 4-URTK/SP	0360025

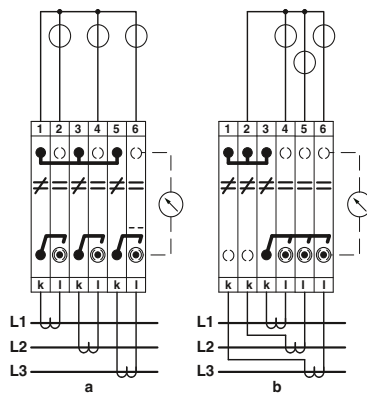

- Schaltbeispiel
- a Dreiphasen-Stromwandlersatz
- b Verketteter Dreiphasen-Stromwandlersatz

Abmessungen

[mm]

Abmessungen

[mm]

Max. elektrische Daten

Bemessungsdaten

Bemessungsspannung	[V]
Nennstrom / Querschnitt	[A] / [mm ²]
Bemessungsquerschnitt	[mm ²]
Querschnittsbereich	AWG

Anschlussvermögen

1 Leiter	[mm ²]
2 Leiter (gleichartig)	[mm ²]
2 Leiter flexibel mit TWIN-Aderendhülse	[mm ²]

Allgemeine Daten

Abisolierlänge	[mm]
Klemmstelle: Schraubengewinde / Anzugsmoment	- / [Nm]

Trennschieber: Schraubengewinde / Anzugsmoment	- / [Nm]
--	----------

Isolierstoff

Brennbarkeitsklasse nach UL 94

Beschreibung

Polzahl

Farbe

Messwandler-Trennklemme, zur Montage auf NS 35 ... und NS 32 ... grau

Durchgangsklemme, zur Montage auf NS 32... oder NS 35... grau

Feste Brücke, isoliert

10 silberfarben

Feste Brücke, für Querbrücken beiderseits der Trennstelle, isoliert, trennbar, mit 10 Schrauben

10 silberfarben

Schaltbrücke für 2 Klemmen, beiderseits der Trennstelle verwendbar, Schaltbewegung nach innen, mit 2 Schrauben

2 silberfarben

4 silberfarben

Isoliersteg-Schaltbrücke, trennbar, mit 10 Schrauben, für schaltbare Abzweige mit IS-K...

10 silberfarben

Isoliersteg, als Abstandsstück für Isoliersteg-Schaltbrücke grau

Schaltsperre, schließt unbeabsichtigte Betätigung des Trennschiebers aus weiß

Abteilungstrennplatte, Breite 2 mm grau

Kurzschlussstecker, zum Kurzschließen benachbarter Klemmen, vollisoliert, 2-polig schwarz

4-polig schwarz

Schraubendreher

Beschriftung der Seitennut



6 (10) mm², 50 A, Messwandler-Trennklemme

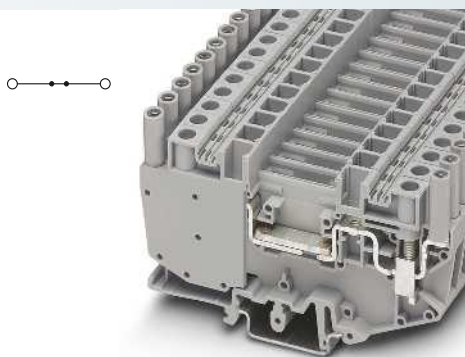

6 (10) mm², 50 A, Durchgangsklemme, konturgleich



Kurzschlussstecker



Technische Daten			
Breite	Länge	Höhe NS 35/7,5	
8,2	99,5	59	
Breite	Länge	Höhe NS 32	
8,2	99,5	64	
I_{max} [A]	U_{max} [V]	max. Ø [mm ²]	AWG (UL)
50	500	0,5 - 10	26-8
IEC 60947-7-1			
IEC	UL	CSA	IEC/ EN 60079-7
500	300	300	-
41 / 6	45 / -	45 / -	-
6	-	-	-
20 - 8	26-8	26-8	-
starr	flexibel	Aderendhülse ohne / m. Kunststoffhülse	
0,5 - 10	0,5 - 6	0,5 - 6	0,5 - 6
0,5 - 2,5	0,5 - 4	0,5 - 2,5	-
-	-	-	0,5 - 4
11	M4 / 1,5 - 1,8		
M3 / 0,6 - 0,8			
PA			
V0			

Technische Daten			
Breite	Länge	Höhe NS 35/7,5	
8,2	99,5	59	
Breite	Länge	Höhe NS 32	
8,2	99,5	64	
I_{max} [A]	U_{max} [V]	max. Ø [mm ²]	AWG (UL)
50	500	0,5 - 10	-
IEC 60947-7-1			
IEC	UL	CSA	IEC/ EN 60079-7
500	-	-	-
41 / 6	-	-	-
6	-	-	-
20 - 8	-	-	-
starr	flexibel	Aderendhülse ohne / m. Kunststoffhülse	
0,5 - 10	0,5 - 6	0,5 - 6	0,5 - 6
0,5 - 2,5	0,5 - 4	0,5 - 2,5	-
-	-	-	0,5 - 4
11	M4 / 1,5 - 1,8		
- / -			
PA			
V0			

Technische Daten			
Breite	Länge	Höhe NS 35/7,5	
16,2	11	-	
Breite	Länge	Höhe NS 32	
16,2	11	-	
		max. Ø [mm ²]	AWG (UL)
		-	-
IEC 60947-7-1			
IEC	UL	CSA	IEC/ EN 60079-7
-	-	-	-
-	-	-	-
-	-	-	-
-	-	-	-
starr	flexibel	Aderendhülse ohne / m. Kunststoffhülse	
-	-	-	-
-	-	-	-
-	-	-	-
-	-	-	-
11	-		
- / -	-		
PA-F	-		
V0	-		

Bestelldaten			
Typ	I_{max}	Artikel-Nr.	VPE
URTK/SP		0311126	50

Bestelldaten			
Typ	I_{max}	Artikel-Nr.	VPE
URTKD/SP		0311142	50

Bestelldaten		
Typ	Artikel-Nr.	VPE

Zubehör			
FBI 10- 8	50 A	0203263	10
FB 10- URTK/SP	50 A	0311663	10
SB 2-URTK/SP	35 A	0360012	10
SB 4-URTK/SP	35 A	0360025	10
ISSBI 10- 8	35 A	0301534	10
IS-K 10		1303337	100
S-URTK/SP		0311155	50
ATP-URTK/SP		0311139	10
SZS 1,0X4,0 VDE		1205066	10
ZB 8 (siehe Katalog 5)			

Zubehör			
FBI 10- 8	50 A	0203263	10
FB 10- URTK/SP	50 A	0311663	10
SB 2-URTK/SP	35 A	0360012	10
SB 4-URTK/SP	35 A	0360025	10
ISSBI 10- 8	35 A	0301534	10
IS-K 10		1303337	100
ATP-URTK/SP		0311139	10
SZS 1,0X4,0 VDE		1205066	10
ZB 8 (siehe Katalog 5)			

Zubehör		
KSSI 2-8	3000722	10
KSSI 4-8	3000735	10

Reihenklemmen

Universalreihenklemmen UK

Schraubanschluss Messwandler-Trennklemme mit Prüftrennstecker UK 4-SD

Diese Trennklemme bietet besonders für das Prüfen in Mess- und Signalkreisen eine Vielzahl von Vorteilen:

- Zeitgleiches Unterbrechen einzelner oder mehrerer benachbarter Trennklemmen durch Verwendung des Trennsteckers PS 6-DI-SD
- Sicheres, unterbrechungsfreies Einschleifen von Messgeräten in den Stromkreis mit Hilfe des Prüftrennsteckers PS 6-CT-SD
- Sicheres Kontaktieren der Potentiale nach Öffnen der Trennstelle bei Verwendung des Prüftrennsteckers PS 6-VT-SD
- Klemmstellen in den Prüftrennsteckern erlauben die Verdrahtung individueller Prüfapplikationen.
- Einfache Potentialverteilung in der Klemmenleiste mit Einlegebrücken

CLIP PROJECT Planning ermöglicht die schnelle und komfortable Planung und Projektierung fehlerfreier Klemmenleisten.

Schaltbeispiele

- Normalbetrieb: kein Stecker eingesteckt
- Messwertprüfung: Einschleifen eines Messgerätes mit Prüftrennstecker PS 6-CT-SD
- Stromwandler-Kurzschluss: Messung zweipolig getrennt

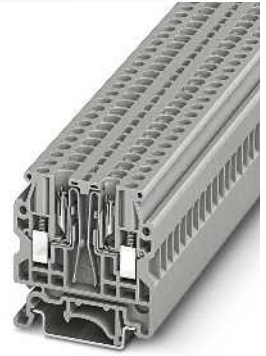

4 (6) mm², Messwandler-Trennklemme



Technische Daten

Abmessungen		Breite	Länge	Höhe NS 35/7,5						
Abmessungen		6,2	45,5	47,3						
Max. elektrische Daten		<table border="1"> <thead> <tr> <th>Breite</th> <th>Länge</th> <th>Höhe NS 32</th> </tr> </thead> <tbody> <tr> <td>6,2</td> <td>45,5</td> <td>52,3</td> </tr> </tbody> </table>			Breite	Länge	Höhe NS 32	6,2	45,5	52,3
Breite	Länge	Höhe NS 32								
6,2	45,5	52,3								
Bemessungsdaten		I_{max} [A]	U_{max} [V]	max. Ø [mm ²]	AWG (UL)					
Bemessungsspannung		10	500	0,5 - 6	20-10					
Nennstrom / Querschnitt		IEC 60947-7-1								
Bemessungsquerschnitt		IEC	UL	CSA	IEC/EN 60079-7					
Querschnittsbereich		10 / 4	10	-	-					
Anschlussvermögen		4	-	-	-					
Allgemeine Daten		20 - 10	20-10	-	-					
Abisolierlänge		starr			flexibel					
Schraubengewinde		Aderendhülse			ohne / m. Kunststoffhülse					
Anzugsdrehmoment		1 Leiter	0,5 - 6	0,5 - 4	0,5 - 4					
Isolierstoff		2 Leiter (gleichartig)	0,5 - 1,5	0,5 - 1,5	-					
Brennbarkeitsklasse nach UL 94		2 Leiter flexibel mit TWIN-Aderendhülse	-	-	0,5 - 1,5					

Bestelldaten

Beschreibung	Polzahl	Farbe
Messwandler-Trennklemme, zur Montage auf NS 35...		grau
Trennstecker		grau
Prüftrennstecker		grün
Prüftrennstecker		rot

Typ	I_{max}	Artikel-Nr.	VPE
UK 4-SD		3246861	50

Zubehör

Deckel, Breite 2,2 mm	Einlegebrücke, isoliert	Abteilungstrennplatte, Breite 1,5 mm	Schraubendreher	Beschriftung der Seitennut
	2		SF-SL 0,6X3,5-100 S-VDE	UC-TM 6, UCT-TM 6 oder ZB 6 (siehe Katalog 5)
	3			
	10			

D-UK 4-SD	EB 2-6	EB 3-6	EB 10-6	ATP-UK
3246862	11 A	11 A	11 A	3003224
	0201155	0201142	0201139	
	100	100	10	50

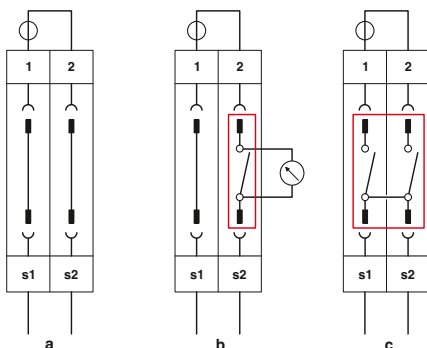



Trennstecker, ausschließlich Trennfunktion



1,5 (2,5) mm² Prüf-trennstecker, kontaktiert vor der Signaltrennung

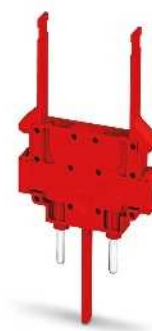

1,5 (2,5) mm² Prüf-trennstecker, kontaktiert nach der Signaltrennung



Technische Daten			
Breite	Länge	Höhe NS 35/7,5	
6,2	39,3	-	
Breite	Länge	Höhe NS 32	
6,2	39,3	-	
		max. Ø [mm ²]	AWG (UL)
		-	20-10
IEC	UL	CSA	IEC/ EN 60079-7
-	300	-	-
-	-	-	-
-	-	-	-
-	20-10	-	-
starr	flexibel	Aderendhülse ohne / m. Kunststoffhülse	
-	-	-	-
-	-	-	-
-	-	-	-
PA			
V0			

Technische Daten			
Breite	Länge	Höhe NS 35/7,5	
6,2	39,3	-	
Breite	Länge	Höhe NS 32	
6,2	39,3	-	
I _{max} [A]	U _{max} [V]	max. Ø [mm ²]	AWG (UL)
8	250	0,5 - 2,5	20-10
IEC 60947-7-1			
IEC	UL	CSA	IEC/ EN 60079-7
250	300	-	-
6	10	-	-
2,5	-	-	-
20 - 14	20-10	-	-
starr	flexibel	Aderendhülse ohne / m. Kunststoffhülse	
0,5 - 2,5	0,5 - 2,5	0,5 - 1,5	0,5 - 1,5
-	-	-	-
-	-	-	-
7			
M3			
0,3 - 0,5			
PA			
V0			

Technische Daten			
Breite	Länge	Höhe NS 35/7,5	
6,2	39,3	-	
Breite	Länge	Höhe NS 32	
6,2	39,3	-	
I _{max} [A]	U _{max} [V]	max. Ø [mm ²]	AWG (UL)
8	250	0,5 - 2,5	20-10
IEC 60947-7-1			
IEC	UL	CSA	IEC/ EN 60079-7
250	300	-	-
6	10	-	-
2,5	-	-	-
20 - 14	20-10	-	-
starr	flexibel	Aderendhülse ohne / m. Kunststoffhülse	
0,5 - 2,5	0,5 - 2,5	0,5 - 1,5	0,5 - 1,5
-	-	-	-
-	-	-	-
7			
M3			
0,3 - 0,5			
PA			
V0			

Bestelldaten		
Typ	Artikel-Nr.	VPE
PS 6-DI-SD	3246856	50

Bestelldaten		
Typ	Artikel-Nr.	VPE
PS 6-CT-SD	3246857	50

Bestelldaten		
Typ	Artikel-Nr.	VPE
PS 6-VT-SD	3246858	50

Zubehör		

Zubehör		
SZF 1-0,6X3,5	1204517	10

Zubehör		
SZF 1-0,6X3,5	1204517	10

UC-TM 6, UCT-TM 6 oder ZB 6 (siehe Katalog 5)

UC-TM 6, UCT-TM 6 oder ZB 6 (siehe Katalog 5)

UC-TM 6, UCT-TM 6 oder ZB 6 (siehe Katalog 5)

Reihenklemmen

Universalreihenklemmen UK

Dioden-Doppelstockklemmen UKK ...

- Für unterschiedlichste Applikationen sind Doppelstock-Diodenklemmen mit verschiedenen Beschaltungen lieferbar
- Elektronische Bauelemente können bei UKK 5-BE individuell selbst eingelötet werden

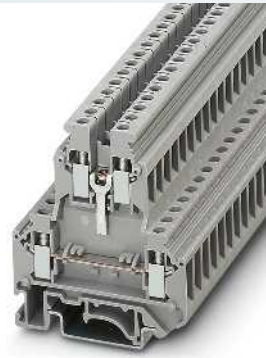
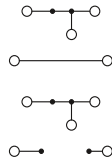

4 (4) mm², 32 A, Doppelstockklemme zum Einlöten von Bauteilen

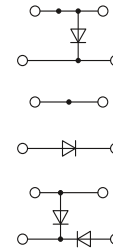

4 (4) mm², 32 A, Dioden-Doppelstockklemme

Hinweise:
¹⁾ Eingebaut: Gleichrichter B 250 C 1500, Sperrspannung: 600 V, Nennspannung: 250 V, Nennstrom: 1,5 A
²⁾ Max. Einbaubreite der einzulötenden Bauteile: 5 mm
³⁾ Eingebaut: Diode 1N 4007, Sperrspannung: 1300 V, Dauerstrom: 0,5 A

ERC

ERC

Technische Daten	
Abmessungen	[mm]
Breite	6,2
Länge	56
Höhe NS 35/7,5	62
Abmessungen	[mm]
Breite	6,2
Länge	56
Höhe NS 32	67
Max. elektrische Daten	
I _{max.} [A]	32
U _{max.} [V]	500
max. Ø [mm ²]	0,2 - 4
AWG (UL)	-
Bemessungsdaten	
IEC 60947-7-1	IEC
UL	UL
CSA	CSA
IEC/EN 60079-7	IEC/EN 60079-7
Bemessungsspannung [V]	500
Nennstrom / Querschnitt [A] / [mm ²]	32 / 4
Bemessungsquerschnitt [mm ²]	4
Querschnittsbereich AWG	24 - 12
Anschlussvermögen	
	starr flexibel
1 Leiter [mm ²]	0,2 - 4
2 Leiter (gleichartig) [mm ²]	0,2 - 1,5
2 Leiter flexibel mit TWIN-Aderendhülle [mm ²]	-
Allgemeine Daten	
Abisolierlänge [mm]	8
Schraubengewinde	M3
Anzugsdrehmoment [Nm]	0,6 - 0,8
Isolierstoff	PA
Brennbarkeitsklasse nach UL 94	V0

Technische Daten			
Breite	Länge	Höhe NS 35/7,5	
6,2	56	62	
Breite	Länge	Höhe NS 32	
6,2	56	67	
I _{max.} [A]	U _{max.} [V]	max. Ø [mm ²]	AWG (UL)
32	500	0,2 - 4	-
IEC	UL	CSA	IEC/EN 60079-7
500	-	-	-
32 / 4	-	-	-
4	-	-	-
24 - 12	-	-	-
	starr flexibel	Aderendhülle ohne / m. Kunststoffhülle	
0,2 - 4	0,2 - 4	0,25 - 4	0,25 - 2,5
0,2 - 1,5	0,2 - 1,5	0,25 - 1,5	-
-	-	-	0,5 - 1,5
Allgemeine Daten			
Abisolierlänge [mm]	8		
Schraubengewinde	M3		
Anzugsdrehmoment [Nm]	0,6 - 0,8		
Isolierstoff	PA		
Brennbarkeitsklasse nach UL 94	V0		

Technische Daten			
Breite	Länge	Höhe NS 35/7,5	
6,2	56	62	
Breite	Länge	Höhe NS 32	
6,2	56	67	
I _{max.} [A]	U _{max.} [V]	max. Ø [mm ²]	AWG (UL)
32	500	0,2 - 4	26-10
IEC	UL	CSA	IEC/EN 60079-7
500	600	-	-
32 / 4	30 / -	-	-
4	-	-	-
24 - 12	26-10	-	-
	starr flexibel	Aderendhülle ohne / m. Kunststoffhülle	
0,2 - 4	0,2 - 4	0,25 - 4	0,25 - 2,5
0,2 - 1,5	0,2 - 1,5	0,25 - 1,5	-
-	-	-	0,5 - 1,5
Allgemeine Daten			
Abisolierlänge [mm]	8		
Schraubengewinde	M3		
Anzugsdrehmoment [Nm]	0,6 - 0,8		
Isolierstoff	PA		
Brennbarkeitsklasse nach UL 94	V0		

Bestelldaten	Typ	I _{max.}	Artikel-Nr.	VPE
Klemme, Bauelement einlötfähig ²⁾	UKK 5-BE		3048027	50
Klemme, zum Einlöten eines Bauelementes von oben nach unten links und von unten rechts nach unten links ²⁾	UKK 5-2 BE		3048030	50
Klemme, mit eingebauter Diode 1N 4007, Durchlassrichtung von oben nach unten ³⁾				
Klemme, mit eingebauter Diode 1N 4007, Durchlassrichtung von unten nach oben ³⁾				
Klemme, mit eingebauter Diode 1N 4007, Durchlassrichtung von unten links nach unten rechts ³⁾				
Klemme, mit zwei eingebauten Dioden 1N 4007, Durchlassrichtung von oben nach unten links und von unten rechts nach unten links ¹⁾				

Bestelldaten	Typ	I _{max.}	Artikel-Nr.	VPE
	UKK 5-DIO/O-U		2791016	50
	UKK 5-DIO/U-O		2791032	50
	UKK 5-DIO/UL-UR		2791029	50
	UKK 5-2DIO/O-UL/UR-UL		2791113	50

Bestelldaten	Typ	I _{max.}	Artikel-Nr.	VPE
	UKK 5-DIO/O-U		2791016	50
	UKK 5-DIO/U-O		2791032	50
	UKK 5-DIO/UL-UR		2791029	50
	UKK 5-2DIO/O-UL/UR-UL		2791113	50

Zubehör	Typ	I _{max.}	Artikel-Nr.	VPE
Deckel, Breite 2,5 mm	D-UKK 3/5		2770024	50
Distanzplatte, gleicht Stockwerksversetzungen aus, Breite 2,5 mm	DP-UKK 3/5		2770794	50
Feste Brücke, isoliert	FBI 10- 6	32 A	0203250	10
Schraubendreher	SF-SL 0,6X3,5-100 S-VDE		1212587	10
Beschriftung der Seitennut	ZB 6 (siehe Katalog 5)			

Zubehör	Typ	I _{max.}	Artikel-Nr.	VPE
Deckel, Breite 2,5 mm	D-UKK 3/5		2770024	50
Distanzplatte, gleicht Stockwerksversetzungen aus, Breite 2,5 mm	DP-UKK 3/5		2770794	50
Feste Brücke, isoliert	FBI 10- 6	32 A	0203250	10
Schraubendreher	SF-SL 0,6X3,5-100 S-VDE		1212587	10
Beschriftung der Seitennut	ZB 6 (siehe Katalog 5)			

Zubehör	Typ	I _{max.}	Artikel-Nr.	VPE
Deckel, Breite 2,5 mm	D-UKK 3/5		2770024	50
Distanzplatte, gleicht Stockwerksversetzungen aus, Breite 2,5 mm	DP-UKK 3/5		2770794	50
Feste Brücke, isoliert	FBI 10- 6	32 A	0203250	10
Schraubendreher	SF-SL 0,6X3,5-100 S-VDE		1212587	10
Beschriftung der Seitennut	ZB 6 (siehe Katalog 5)			

Doppelstockklemmen mit Leuchtanzeige UKK ...

- Die integrierte Leuchtanzeige der UKK 5-LA ... zeigt den Spannungszustand der unteren Durchgangsetage an
- Erhältlich in drei Spannungsstufen bis 250 V

Hinweise:
 1) Die Betriebsspannung wird durch die Leuchtanzeigevariante bestimmt.

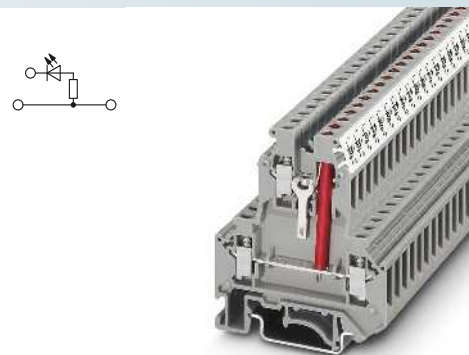

4 (4) mm², 32 A, Doppelstockklemme mit Leuchtanzeige



Abmessungen	[mm]
Abmessungen	[mm]
Max. elektrische Daten	
Bemessungsdaten	
Bemessungsspannung	[V]
Nennstrom / Querschnitt	[A] / [mm ²]
Bemessungsquerschnitt	[mm ²]
Querschnittsbereich	AWG
Anschlussvermögen	
1 Leiter	[mm ²]
2 Leiter (gleichartig)	[mm ²]
2 Leiter flexibel mit TWIN-Aderendhülse	[mm ²]
Allgemeine Daten	
Abisolierlänge	[mm]
Schraubengewinde	
Anzugsdrehmoment	[Nm]
Isolierstoff	
Brennbarkeitsklasse nach UL 94	

Technische Daten				
Breite	Länge	Höhe NS 35/7,5		
6,2	56	62		
Breite	Länge	Höhe NS 32		
6,2	56	67		
I _{max} [A]	U _{max} [V]	max. Ø [mm ²]	AWG (UL)	
32	500 ¹⁾	0,2 - 4	26-10	
IEC	UL	CSA	IEC/EN 60079-7	
500 ¹⁾	600	-	-	
32 / 4	20 / -	-	-	
4	-	-	-	
24 - 12	26-10	-	-	
Anschlussvermögen	starr	flexibel	Aderendhülse ohne / m. Kunststoffhülse	
1 Leiter	0,2 - 4	0,2 - 4	0,25 - 4	0,25 - 2,5
2 Leiter (gleichartig)	0,2 - 1,5	0,2 - 1,5	0,25 - 1,5	-
2 Leiter flexibel mit TWIN-Aderendhülse	-	-	-	0,5 - 1,5
Allgemeine Daten				
Abisolierlänge	[mm]	8		
Schraubengewinde		M3		
Anzugsdrehmoment	[Nm]	0,6 - 0,8		
Isolierstoff		PA		
Brennbarkeitsklasse nach UL 94		V0		

Beschreibung	Polzahl	Farbe
Doppelstockklemme, mit Leuchtanzeige für 12 - 30 V DC, 0,7 - 2,4 mA		grau
mit Leuchtanzeige für 30-60 V DC, 0,8-1,8 mA		grau
mit Leuchtanzeige für 110-250 V AC/DC, 0,1-0,5 mA		grau

Bestelldaten			
Typ	I _{max}	Artikel-Nr.	VPE
UKK 5-LA 24 RD/U-O		2791320	50
UKK 5-LA 60 RD/U-O		2791333	50
UKK 5-LA 230		2791359	50

Deckel, Breite 2,5 mm		grau
Distanzplatte, gleicht Stockwerksversetzungen aus, Breite 2,5 mm		grau
Feste Brücke, isoliert	10	silberfarben
Einlegebrücke, isoliert		
	2	grau
	3	grau
	10	grau
Isoliersteg-Schaltbrücke, trennbar, mit 10 Schrauben, für schaltbare Abzweige mit IS-K...	10	silberfarben
Isoliersteg, als Abstandsstück für Isoliersteg-Schaltbrücke		grau
Trennscheibe, zur Trennung benachbarter Brücken, nachträglich einschiebbar, kein Teilungsverlust		grau
Abteilungstrennplatte, Breite 2,5 mm		grau
Schraubendreher		
Beschriftung der Seitennut		

Zubehör			
D-UKK 3/5		2770024	50
DP-UKK 3/5		2770794	50
FBI 10- 6	32 A	0203250	10
EB 2- 6	28 A	0201155	100
EB 3- 6	28 A	0201142	100
EB 10- 6	28 A	0201139	10
ISSBI 10- 6	24 A	0301505	10
IS-K 4		1302338	100
TS-KK 3		2770215	50
ATP-UKK 3/5		2778521	50
SF-SL 0,6X3,5-100 S-VDE		1212587	10
ZB 6 (siehe Katalog 5)			

Reihenklemmen

Universalreihenklemmen UK

Bauelementeklemmen UDK ...

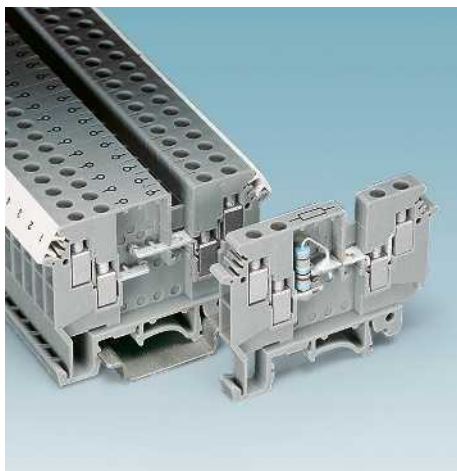

- Die in der Prozessautomatisierung bekannten Konstantstromkreise übertragen die Messwerte als eingepprägten Strom von 0 – 20 mA
- Mit dieser Klemme kann ein Spannungssignalabgriff in der Messleitung realisiert werden, um dieses als Analogsignal für Prozessrechner zu verwenden
- Der Vierleiteranschluss ermöglicht eine komfortable Verdrahtung
- Die untere Etage ist der Messleitung zugeordnet, die obere dient dem Spannungsabgriff über den 249 Ω-Widerstand

Hinweise:	
1)	Der Strom wird durch das eingesetzte Bauteil bestimmt.
Maximale Breite der einzulötenden Bauteile: 5 mm	

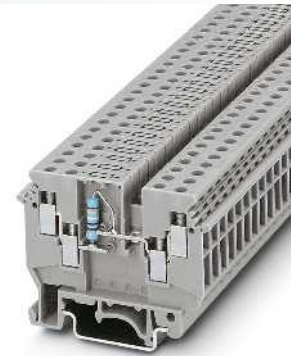
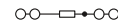

4 (6) mm², Durchgangsklemme, 4 Anschlüsse, mit Spannungs-Differenz-Widerstand



Technische Daten

Abmessungen		Breite		Länge		Höhe NS 35/7,5	
		[mm]		6,2		47	
Abmessungen		[mm]		6,2		52	
Max. elektrische Daten		I_{max} [A]	U_{max} [V]	max. Ø [mm ²]	AWG (UL)		
		1)	630	0,2 - 6	-		
Bemessungsdaten		IEC	UL	CSA	IEC/EN 60079-7		
Bemessungsspannung	[V]	630	-	600	-		
Nennstrom / Querschnitt	[A] / [mm ²]	32 ¹⁾ / 4	-	10 / -	-		
Bemessungsquerschnitt	[mm ²]	4	-	-	-		
Querschnittsbereich	AWG	24 - 10	-	22-10	-		
Anschlussvermögen		starr	flexibel	Aderendhülse			
1 Leiter	[mm ²]	0,2 - 6	0,2 - 4	ohne / m. Kunststoffhülse	0,25 - 1,5		
2 Leiter (gleichartig)	[mm ²]	0,2 - 1	0,2 - 1,5	0,25 - 1,5	-		
2 Leiter flexibel mit TWIN-Aderendhülse	[mm ²]	-	-	-	0,5 - 1		
Max. Querschnitt mit Einlegebrücke	[mm ²]	2,5	2,5	-	-		
Allgemeine Daten		Abisolierlänge					
		[mm]					
		8					
		Schraubengewinde					
		M3					
		Anzugsdrehmoment					
		[Nm]					
		0,5 - 0,6					
		Isolierstoff					
		PA					
		Brennbarkeitsklasse nach UL 94					
		V2					

Bestelldaten

Beschreibung	Polzahl	Farbe	Typ	I_{max}	Artikel-Nr.	VPE
Spannungs-Differenz-Klemme, zum Selbsteinlöten eines Widerstandes		grau	UDK 4-DUR		2775207	50
mit eingebautem Widerstand 249 Ω / ± 1% / 1 W		grau	UDK 4-DUR 249		2775249	50

Zubehör

Typ	I_{max}	Artikel-Nr.	VPE
D-UDK 4		2775113	50
FBI 10- 6	32 A	0203250	10
EB 2- 6	26 A	0201155	100
EB 3- 6	26 A	0201142	100
EB 10- 6	26 A	0201139	10
ISSBI 10- 6	32 A	0301505	10
IS-K 4		1302338	100
TS-KK 3		2770215	50
SF-SL 0,6X3,5-100 S-VDE		1212587	10
Beschriftung der Seitennut			
ZB 6 (siehe Katalog 5)			

Leuchtanzeigeklemmen für Spannung und Strom UDK ...

UDK 4-ULA ...

- Eine Leuchtdiode zeigt den Potenzialzustand der Durchgangsleitung an
- Der Rückleiter der Leuchtanzeige wird mit Sammelstab RS und Einspeiseklemme UDK 4-ULA/EK realisiert

UDK 4-ILA ...

- Für den Strombereich von 4 bis 500 mA
- Fließt ein Laststrom durch den Verbraucher zeigt dieses die Leuchtdiode an

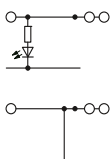

4 (6) mm², 32 A, Durchgangsklemme, 3 Anschlüsse, mit Spannungsanzeige



Technische Daten				
Breite	Länge	Höhe NS 35/7,5		
6,2	63,5	47		
Breite	Länge	Höhe NS 32		
6,2	63,5	52		
I _{max} [A]	U _{max} [V]	max. Ø [mm ²]	AWG (UL)	
32	500 ²⁾	0,2 - 6	30-10	
IEC 60947-7-1				
IEC	UL	CSA	IEC/EN 60079-7	
Bemessungsspannung [V]	500 ²⁾	600	600	
Nennstrom / Querschnitt [A] / [mm ²]	32 / 4	30 / -	10 / -	
Bemessungsquerschnitt [mm ²]	4	-	-	
Querschnittsbereich AWG	24 - 10	30-10	22-12	
Anschlussvermögen				
	starr	flexibel	Aderendhülse ohne / m. Kunststoffhülse	
1 Leiter [mm ²]	0,2 - 6	0,2 - 4	0,25 - 4	0,25 - 1,5
2 Leiter (gleichartig) [mm ²]	0,2 - 1	0,2 - 1,5	0,25 - 1,5	-
2 Leiter flexibel mit TWIN-Aderendhülse [mm ²]	-	-	-	0,5 - 2,5
Max. Querschnitt mit Einlegebrücke [mm ²]	2,5	2,5	-	-
Allgemeine Daten				
Abisolierlänge [mm]	8			
Schraubengewinde	M3			
Anzugsdrehmoment [Nm]	0,6 - 0,8			
Isolierstoff	PA			
Brennbarkeitsklasse nach UL 94	V2			

Bestelldaten						
Beschreibung	Polzahl	Farbe	Typ	I _{max}	Artikel-Nr.	VPE
Spannungs-Indikator-Klemme , zur Montage auf NS 32... oder NS 35..., mit Leuchtanzeige für 15-30 V DC mit Leuchtanzeige für 30-60 V DC mit Leuchtanzeige für 110-230 V AC/DC		grau	UDK 4-ULA 24 RD/O-U		2775045	50
		grau	UDK 4-ULA 48 RD/O-U		2775032	50
		grau	UDK 4-ULA 230		2775058	50
Einspeiseklemme , zum Anschluss des Bezugspotenzials an den Rückleitersammelstab RS, I _{max} 2 A		blau	UDK 4-ULA/EK		2775029	50
Rückleitersammelstab , wird in die Klemmen eingerastet und parallel zur Klemmenleiste geführt, Länge: 1 m, Ø 3 mm		silberfarben	RS		2775126	1
Strom-Indikator-Klemme , zur Montage auf NS 32... oder NS 35..., zeigt durch LED den Stromfluss eines Hilfsstromkreises an		schwarz				

Zubehör				
Typ	I _{max}	Artikel-Nr.	VPE	
D-UDK 4		2775113	50	
FBI 10- 6	32 A	0203250	10	
EB 2- 6	26 A	0201155	100	
EB 3- 6	26 A	0201142	100	
EB 10- 6	26 A	0201139	10	
TS-KK 3		2770215	50	
SF-SL 0,6X3,5-100 S-VDE		1212587	10	

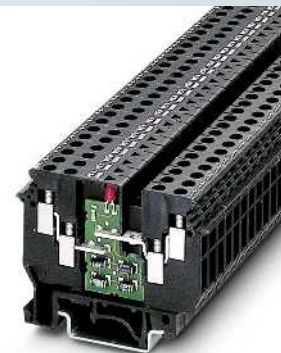

4 (6) mm², 0,5 A, Durchgangsklemme, 4 Anschlüsse, mit Stromanzeige bis 1000 mA



Technische Daten				
Breite	Länge	Höhe NS 35/7,5		
6,2	63,5	47		
Breite	Länge	Höhe NS 32		
6,2	63,5	52		
I _{max} [A]	U _{max} [V]	max. Ø [mm ²]	AWG (UL)	
0,5 ¹⁾	500 ²⁾	0,2 - 6	30-10	
IEC 60947-7-1				
IEC	UL	CSA	IEC/EN 60079-7	
Bemessungsspannung [V]	500 ²⁾	600	600	
Nennstrom / Querschnitt [A] / [mm ²]	0,5 / 4	0,5 / -	0,5 / -	
Bemessungsquerschnitt [mm ²]	4	-	-	
Querschnittsbereich AWG	24 - 10	30-10	22-10	
Anschlussvermögen				
	starr	flexibel	Aderendhülse ohne / m. Kunststoffhülse	
0,2 - 6 [mm ²]	0,2 - 6	0,2 - 4	0,25 - 4	0,25 - 1,5
0,2 - 1 [mm ²]	0,2 - 1	0,2 - 1,5	0,25 - 1,5	-
- [mm ²]	-	-	-	0,5 - 2,5
2,5 [mm ²]	2,5	2,5	-	-
Allgemeine Daten				
Abisolierlänge [mm]	8			
Schraubengewinde	M3			
Anzugsdrehmoment [Nm]	0,5 - 0,6			
Isolierstoff	PA			
Brennbarkeitsklasse nach UL 94	V2			

Bestelldaten						
Beschreibung	Polzahl	Farbe	Typ	I _{max}	Artikel-Nr.	VPE
Strom-Indikator-Klemme , zur Montage auf NS 32... oder NS 35..., zeigt durch LED den Stromfluss eines Hilfsstromkreises an		schwarz	UDK 4-ILA 500		2775061	50

Zubehör				
Typ	I _{max}	Artikel-Nr.	VPE	
D-UDK 4		2775113	50	
FBI 10- 6	32 A	0203250	10	
EB 2- 6	26 A	0201155	100	
EB 3- 6	26 A	0201142	100	
EB 10- 6	26 A	0201139	10	
TS-KK 3		2770215	50	
SF-SL 0,6X3,5-100 S-VDE		1212587	10	

Hinweise:
 1) Laststromdiagramm beachten, siehe phoenixcontact.net/products
 2) Zu benachbarten Klemmen.

Abmessungen	
Breite	[mm]
Abmessungen	[mm]
Max. elektrische Daten	
Bemessungsdaten	
Bemessungsspannung [V]	500 ²⁾
Nennstrom / Querschnitt [A] / [mm ²]	32 / 4
Bemessungsquerschnitt [mm ²]	4
Querschnittsbereich AWG	24 - 10
Anschlussvermögen	
1 Leiter [mm ²]	0,2 - 6
2 Leiter (gleichartig) [mm ²]	0,2 - 1
2 Leiter flexibel mit TWIN-Aderendhülse [mm ²]	-
Max. Querschnitt mit Einlegebrücke [mm ²]	2,5
Allgemeine Daten	
Abisolierlänge [mm]	8
Schraubengewinde	M3
Anzugsdrehmoment [Nm]	0,6 - 0,8
Isolierstoff	PA
Brennbarkeitsklasse nach UL 94	V2

Beschreibung	Polzahl	Farbe
Spannungs-Indikator-Klemme , zur Montage auf NS 32... oder NS 35..., mit Leuchtanzeige für 15-30 V DC mit Leuchtanzeige für 30-60 V DC mit Leuchtanzeige für 110-230 V AC/DC		grau
Einspeiseklemme , zum Anschluss des Bezugspotenzials an den Rückleitersammelstab RS, I _{max} 2 A		blau
Rückleitersammelstab , wird in die Klemmen eingerastet und parallel zur Klemmenleiste geführt, Länge: 1 m, Ø 3 mm		silberfarben
Strom-Indikator-Klemme , zur Montage auf NS 32... oder NS 35..., zeigt durch LED den Stromfluss eines Hilfsstromkreises an		schwarz

Zubehör	
Typ	VPE
D-UDK 4	50
FBI 10- 6	10
EB 2- 6	100
EB 3- 6	100
EB 10- 6	10
TS-KK 3	50
SF-SL 0,6X3,5-100 S-VDE	10

Thermospannungs-Klemmenpaar MTKD-...

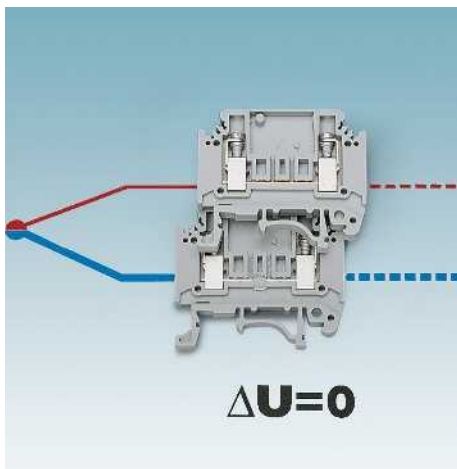

- Das Anwendungsgebiet dieser Sonderklemmen ist die Verlängerung von Thermoelement-Ausgleichsleitungen in entsprechenden Messkreisen
- Ausgleichsleitungen bestehen aus Werkstoffen, die bis 200 °C die gleichen Thermospannungswerte besitzen wie die Thermoelemente
- Damit ist sichergestellt, dass an den Verbindungspunkten Thermoelement/Klemme/Ausgleichsleitung keine verfälschenden Thermospannungen entstehen und die Grundwerte nach EN 60584/DIN EN 60584 eingehalten werden

Hinweise:

1) Spannung zur benachbarten Durchgangsklemme MTK.

Tabelle zur Auswahl von Thermospannungsklemmen siehe phoenixcontact.net/products

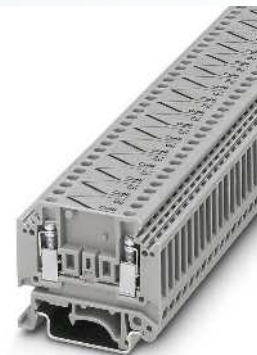

2,5 (4) mm², Durchgangsklemmenpaar



Technische Daten

Abmessungen		Breite	Länge	Höhe NS 35/7,5	
Abmessungen		10,4	46	40	
Abmessungen		10,4	46	45	
Max. elektrische Daten		I _{max} [A]	U _{max} [V]	max. Ø [mm ²]	AWG (UL)
Bemessungsdaten		1	400 ¹⁾	0,2 - 4	28-12
Bemessungsdaten		IEC 60947-7-1	IEC	CSA	IEC/EN 60079-7
Bemessungsdaten		400 ¹⁾	300	-	-
Nennstrom / Querschnitt		[A] / [mm ²]	1	10 / -	-
Bemessungsquerschnitt		[mm ²]	2,5	-	-
Querschnittsbereich		AWG	24 - 12	28-12	-
Anschlussvermögen		starr		flexibel	Aderendhülse ohne / m. Kunststoffhülse
1 Leiter		[mm ²]	0,2 - 4	0,2 - 2,5	-
Allgemeine Daten		Abisolierlänge			
Abisolierlänge		[mm]	7		
Schraubengewinde		M3			
Anzugsdrehmoment		[Nm]	0,6 - 0,8		
Isolierstoff		PA			
Brennbarkeitsklasse nach UL 94		V0			

Beschreibung	Farbe
Thermoklemmenpaar für CU/CUNI44, Kupfer/Konstantan, USA-Type T	grau
Thermoklemmenpaar für FE/CUNI44, Eisen/Konstantan, USA-Type J	grau
Thermoklemmenpaar für NICR/CUNI44, Nickelchrom/Konstantan, USA-Type E	grau
Thermoklemmenpaar für NICRSI/NISI, Nickelchromsilizium/Nickelsilizium, USA-Type N	grau
Thermoklemmenpaar für NICR/NI, Nickelchrom/Nickel, USA-Type K	grau
Thermoklemmenpaar für E-CU/A-CU, Kupfer/Kupfernickel, USA-Type R	grau
Thermoklemmenpaar für S-CU/E-CU, S-Kupfer/Kupfer, USA-Type B	grau

Deckel, Breite 1 mm	grau
Abteilungstrennscheibe, zur optischen und elektrischen Trennung von Klemmengruppen, 1,0 mm dick	grau
Schraubendreher	
Beschriftung der Seitennut	

Bestelldaten

Typ	Artikel-Nr.	VPE
MTKD-CU/CUNI	3100059	50
MTKD-FE/CUNI	3100046	50
MTKD-NICR/CUNI	3100075	50
MTKD-NICRSI/NISI	5043321	50
MTKD-NICR/NI	3100062	50
MTKD-E-CU/A-CU	3100091	50
MTKD-S-CU/E-CU	3100101	50

Zubehör

D-MTK	3101029	50
ATS-MTK	3101223	50
SZS 1,0X4,0 VDE	1205066	10
ZB 10 (siehe Katalog 5)		

Erdtrennklemme GTF 76

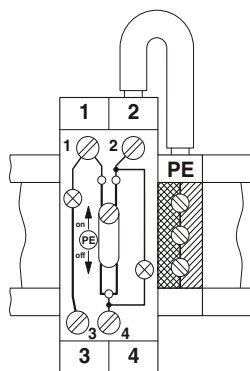

6 (10) mm², 57 A, Erdtrennklemme

In EN 60204-1/VDE 0113-1 „Elektrische Ausrüstung von Industriemaschinen“ heißt es in Abschnitt 9.4.3.1.:

„Erdschlüsse in einem Steuerstromkreis dürfen nicht zum unbeabsichtigten Anlauf, zu potenziell gefahrbringenden Bewegungen führen oder das Stillsetzen einer Maschine verhindern“.

- Die Erdtrennklemme GTF 76 löst diese Forderung in komfortabler Weise
- Bei geschlossenem Trennschieber, Schaltstellung „on“, signalisiert die gelbe Lampe den geerdeten Normalbetrieb
- Nach Öffnen des Trennschlebers in Stellung „off“ zeigt die rote Lampe an, ob sich im Steuerkreis ein Erdschluss befindet

Hinweis:

- Durch Asymmetrien in der Leitungsisolierung kann bei geöffnetem Trennschieber die rote Anzeige auch ohne Erdschluss leicht aufleuchten. Dies ist für die Funktionstüchtigkeit ohne Bedeutung und beeinträchtigt nicht die in den VDE-Bestimmungen geforderte Schutzmaßnahme

Achtung!

- Während der Isolationsprüfung nach EN 60204-1/VDE 0113-1 ist die GTF 76 abzuklemmen oder zu überbrücken, da sonst die Leuchtanzeige zerstört wird bzw. ein Kurzschluss auftritt

Hinweise:

1) 250 V für GTF 76/230

Abmessungen [mm]

Abmessungen [mm]

Max. elektrische Daten

Bemessungsdaten

Bemessungsspannung [V]
 Nennstrom / Querschnitt [A] / [mm²]
 Bemessungsquerschnitt [mm²]
 Querschnittsbereich AWG

Anschlussvermögen

1 Leiter [mm²]
 2 Leiter (gleichartig) [mm²]
 2 Leiter flexibel mit TWIN-Aderendhülle [mm²]

Allgemeine Daten

Abisolierlänge [mm]
 Schraubengewinde
 Anzugsdrehmoment [Nm]
 Isolierstoff
 Brennbarkeitsklasse nach UL 94

Beschreibung Farbe

Erdtrennklemme, zur Montage auf NS 32... NS 35... oder NS 35/15-2,3 für 110–250 V AC/DC, Strom: 0,5–1 mA grau
Erdtrennklemme, zur Montage auf NS 32... NS 35... oder NS 35/15-2,3 für 24–48 V AC/DC, Strom: 3,5–8 mA grau

Schraubendreher

Beschriftung der Seitennut



Technische Daten

Breite	Länge	Höhe NS 35/7,5	
22,5	64,5	54	
Breite	Länge	Höhe NS 32	
22,5	64,5	59	
I _{max} [A]	U _{max} [V]	max. Ø [mm ²]	AWG (UL)
57	110 ¹⁾	0,5 - 10	26-8
IEC	UL	CSA	IEC/EN 60079-7
110 ¹⁾	250	-	-
41 / 6	50 / -	-	-
6	-	-	-
20 - 8	26-8	-	-
Anschlussvermögen	starr	flexibel	Aderendhülle ohne / m. Kunststoffhülle
1 Leiter	0,5 - 10	0,5 - 6	0,5 - 10 0,5 - 4
2 Leiter (gleichartig)	0,5 - 6	0,5 - 6	0,5 - 6 -
2 Leiter flexibel mit TWIN-Aderendhülle	-	-	- 0,5 - 4
Allgemeine Daten	12		
Abisolierlänge	M4		
Schraubengewinde	1,2 - 1,5		
Anzugsdrehmoment	PA		
Isolierstoff	V0		
Brennbarkeitsklasse nach UL 94			

Bestelldaten

Typ	Artikel-Nr.	VPE
GTF 76/230	3121012	10
GTF 76/ 48	3121025	10

Zubehör

SZS 1,0X4,0 VDE	1205066	10
ZB 10 (siehe Katalog 5)		

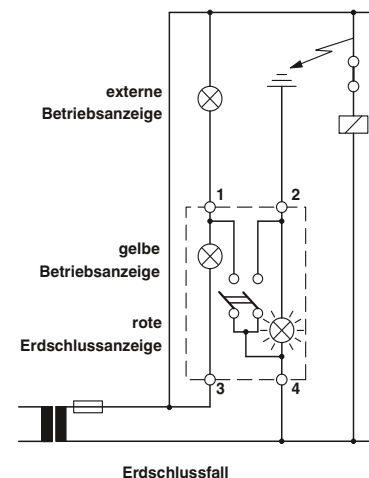
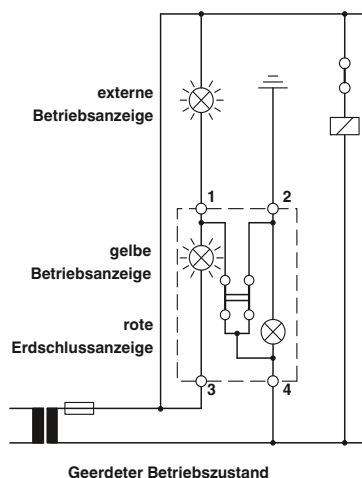

Durchgangsklemmen mit Flachsteckanschluss UVKB ... und UHK ...



Klemmen UVKB

- Der frontale Flachsteckanschluss ist die optimale Verdrahtungskonzeption, wenn beengte Platzverhältnisse herrschen und Kabelkanäle nahe an die Klemmenleiste gerückt werden müssen
- Die Gehäusewände ragen nur wenig über die Metallteile hinaus, weil vom Anschluss vollisolierter Steckhülsen ausgegangen wird
- Die geschlitzten Stecker erlauben anstelle einer 6,3–mm–Flachsteckhülse auch eine vollisolierte bzw. zwei blanke 2,8–mm–Steckhülsen aufzuschieben

Klemmen UHK

- Durch die charakteristische Anordnung der drei Flachstecker je Klemmenseite werden bei den UHK...-Klemmen anwendungstechnische Vorteile gewonnen:
- Einsparung von Klemmen und Brückenverbindungen
 - Angenehme Bedienung, d. h. freie Sicht auf die Stecker, gute Steckerzugänglichkeit und schnelle Anschlusskontrolle
 - Vorteilhaftes Aussehen wegen der eleganten Leiterführung in die seitlichen Kabelkanäle
 - Frontales Ablesen der Bezeichnung.

Hinweise:
Passende Flachsteckhülsen siehe Katalog 5.
1) Strom- und Spannungsangaben für Flachsteckverbindungen nach EN 61210 sind u.a. abhängig von Nenngröße, Material und Isolation der Steckhülse sowie dem Leiterquerschnitt.



4 (4) mm², 29 A, Durchgangsklemme, mit Schraub- und Flachsteckanschluss



Abmessungen	
Abmessungen	[mm]
Max. elektrische Daten	
Bemessungsdaten	
Bemessungsspannung	[V]
Nennstrom / Querschnitt	[A] / [mm ²]
Bemessungsquerschnitt	[mm ²]
Querschnittsbereich	AWG
Anschlussvermögen Schraubanschluss	
1 Leiter	[mm ²]
2 Leiter (gleichartig)	[mm ²]
2 Leiter flexibel mit TWIN-Aderendhülse	[mm ²]
Max. Querschnitt mit Einlegebrücke	[mm ²]
Allgemeine Daten	
Abisolierlänge	[mm]
Schraubengewinde	
Anzugsdrehmoment	[Nm]
Isolierstoff	
Brennbarkeitsklasse nach UL 94	

Technische Daten			
Breite	Länge	Höhe NS 35/7,5	
6,2	68	44	
Breite	Länge	Höhe NS 32	
6,2	68	49	
I _{max} [A]	U _{max} [V]	max. Ø [mm ²]	AWG (UL)
29 ¹⁾	500 ¹⁾	0,2 - 4	28-12
IEC	UL	CSA	IEC/EN 60079-7
500 ¹⁾	300	-	-
29 / 4	25 / -	-	-
4	-	-	-
24 - 12	28-12	-	-
Anschlussvermögen Schraubanschluss		Aderendhülse	
starr	flexibel	ohne / m. Kunststoffhülse	
0,2 - 4	0,2 - 4	0,25 - 4	0,25 - 2,5
0,2 - 1,5	0,2 - 1,5	0,25 - 1,5	-
-	-	-	0,5 - 2,5
4	4	-	-

Beschreibung	Polzahl	Farbe
Klemme, zur Montage auf NS 32... oder NS 35..., mit geschlitzten 6,3/2,8–mm–Flachsteckern ¹⁾		grau

Bestelldaten			
Typ	I _{max}	Artikel-Nr.	VPE
UVKB 4-FS(6-2,8-0,8)		1954016	50

Deckel, Breite 2,2 mm		grau
Deckel, Breite 2,3 mm		grau
Feste Brücke, isoliert	10	silberfarben
Einlegebrücke, isoliert	2	grau
	3	grau
	10	grau
Isoliersteg-Schaltbrücke, trennbar, mit 10 Schrauben, für schaltbare Abzweige mit IS-K...	10	silberfarben
Isoliersteg, als Abstandstück für Isoliersteg-Schaltbrücke		grau
Trennscheibe, zur Trennung benachbarter Brücken, nachträglich einschiebbar, kein Teilungsverlust		grau
Abteilungstrennplatte, zur optischen und elektrischen Trennung von Klemmengruppen, 2,3 mm dick		grau
Prüfsteckerbuchse		silberfarben
Prüfsteckerbuchse, isoliert, nur mit FBI, ISSBI einsetzbar		silberfarben
Schraubendreher		
Beschriftung der Mittelnut		

Zubehör		
D-UVKB 4		1920024
FBI 10- 6	24 A	0203250
EB 2- 6	24 A	0201155
EB 3- 6	24 A	0201142
EB 10- 6	24 A	0201139
ISSBI 10- 6	24 A	0301505
IS-K 4		1302338
TS-K		1302215
PSB 3/10/4		0601292
PSBJ 3/13/4		0201304
SF-SL 0,6X3,5-100 S-VDE		1212587
ZB 6 (siehe Katalog 5)		



4 (6) mm², 32 A, Durchgangsklemme, mit Flachsteckanschluss



4 (4) mm², 40 A, Durchgangsklemme, mit Schraub- und Flachsteckanschluss



40 A, Durchgangsklemme, mit Flachsteckanschluss



Technische Daten			
Breite	Länge	Höhe NS 35/7,5	
6,2	68	44	
Breite	Länge	Höhe NS 32	
6,2	68	49	
I _{max} [A]	U _{max} [V]	max. Ø [mm ²]	AWG (UL)
32 ¹⁾	800 ¹⁾	0,5 - 6	-
IEC	UL	CSA	IEC/ EN 60079-7
800 ¹⁾	300	-	-
32 ¹⁾ / 4	25 / -	-	-
4	-	-	-
20 - 10	-	-	-
starr	flexibel	Aderendhülse ohne / m. Kunststoffhülse	
0,5 - 6	0,5 - 6	-	-
-	-	-	-
-	-	-	-
-	-	-	-
-	-	-	-
-	-	-	-
PA	PA	-	-
V2	V2	-	-

Technische Daten			
Breite	Länge	Höhe NS 35/7,5	
6,2	54	51,5	
Breite	Länge	Höhe NS 32	
6,2	54	56,5	
I _{max} [A]	U _{max} [V]	max. Ø [mm ²]	AWG (UL)
40 ¹⁾	800 ¹⁾	0,2 - 4	28-12
IEC	UL	CSA	IEC/ EN 60079-7
800 ¹⁾	250	600	-
32 ¹⁾ / 4	25 / -	20 / -	-
4	-	-	-
24 - 12	28-12	28-14	-
starr	flexibel	Aderendhülse ohne / m. Kunststoffhülse	
0,2 - 4	0,2 - 4	0,25 - 4	0,25 - 2,5
0,2 - 1,5	0,2 - 1,5	0,25 - 1,5	-
-	-	-	0,5 - 2,5
4	4	-	-
-	-	-	-
9	-	-	-
M3	-	-	-
0,6 - 0,8	-	-	-
PA	PA	-	-
V2	V2	-	-

Technische Daten			
Breite	Länge	Höhe NS 35/7,5	
6,2	54	51,5	
Breite	Länge	Höhe NS 32	
6,2	54	56,5	
I _{max} [A]	U _{max} [V]	max. Ø [mm ²]	AWG (UL)
40 ¹⁾	800 ¹⁾	0,5 - 6	-
IEC	UL	CSA	IEC/ EN 60079-7
800 ¹⁾	250	600	-
40 ¹⁾	25 / -	20 / -	-
-	-	-	-
20 - 10	-	22-14	-
starr	flexibel	Aderendhülse ohne / m. Kunststoffhülse	
0,5 - 6	0,5 - 6	-	-
-	-	-	-
-	-	-	-
-	-	-	-
-	-	-	-
PA	PA	-	-
V2	V2	-	-

Bestelldaten			
Typ	I _{max}	Artikel-Nr.	VPE
UVKB 4-FS/FS(8-2,8-0,8)		1953017	50

Bestelldaten			
Typ	I _{max}	Artikel-Nr.	VPE
UHK 4-FS(8-2,8-0,8)		2017237	50

Bestelldaten			
Typ	I _{max}	Artikel-Nr.	VPE
UHK 4-FS/FS(12-2,8-0,8)		2017224	50

Zubehör			
D-UVKB 4		1920024	50
FBI 10- 6	24 A	0203250	10
ISSBI 10- 6	24 A	0301505	10
IS-K 4		1302338	100
TS-K		1302215	50
PSB 3/10/4		0601292	10
PSBJ 3/13/4		0201304	10

Zubehör			
D-HK 4		2002022	50
EB 2- 6	30 A	0201155	100
EB 3- 6	30 A	0201142	100
EB 10- 6	30 A	0201139	10
D-UVK 4		1922022	50
SF-SL 0,6X3,5-100 S-VDE		1212587	10

Zubehör			
D-HK 4		2002022	50
D-UVK 4		1922022	50

ZB 6 (siehe Katalog 5)

ZB 6 (siehe Katalog 5)

ZB 6 (siehe Katalog 5)

Reihenklemmen

Universalreihenklemmen mit Sonderanschluss UK

Durchgangsklemmen mit Flachsteckanschluss VBST ... und PVB ...

Hinweise:

1) Strom- und Spannungsangaben für Flachsteckverbindungen nach EN 61210 sind u.a. abhängig von Nenngröße, Material und Isolation der Steckhülse sowie dem Leiterquerschnitt.

2) Nennstrom des Modulsteckers pro Pol: 13 A

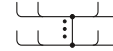
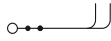

2,5 (4) mm², 32 A, Durchgangsklemme, mit Schraub- und Flachsteckanschluss

4 (6) mm², 30 A, Potenzialverbinder-Klemmenblock mit Flachsteckanschluss

ERC

Technische Daten

Abmessungen		Breite	Länge	Höhe NS 35/7,5	
[mm]		6,2	72	39,5	
Max. elektrische Daten		$I_{max.}$ [A]	$U_{max.}$ [V]	max. Ø [mm ²]	AWG (UL)
		32 ²⁾	800 ¹⁾	0,2 - 4	-
Bemessungsdaten		IEC	UL	CSA	IEC/EN 60079-7
Bemessungsspannung	[V]	800 ¹⁾	-	-	-
Nennstrom / Querschnitt	[A] / [mm ²]	24 / 2,5	-	-	-
Bemessungsquerschnitt	[mm ²]	2,5	-	-	-
Querschnittsbereich	AWG	24 - 12	-	-	-
Anschlussvermögen Schraubanschluss		starr		flexibel	
1 Leiter	[mm ²]	0,2 - 4	0,2 - 2,5	Aderendhülse ohne / m. Kunststoffhülse	
2 Leiter (gleichartig)	[mm ²]	0,2 - 1,5	0,2 - 1,5	0,25 - 4	0,25 - 2,5
2 Leiter flexibel mit TWIN-Aderendhülse	[mm ²]	-	-	0,25 - 1	-
Max. Querschnitt mit Einlegebrücke	[mm ²]	2,5	2,5	-	0,5 - 1,5
Allgemeine Daten					
Abisolierlänge	[mm]	8			
Schraubengewinde		M3			
Anzugsdrehmoment	[Nm]	0,6 - 0,8			
Isolierstoff		PA			
Brennbarkeitsklasse nach UL 94		V2			

ERC

Technische Daten

Abmessungen		Breite	Länge	Höhe NS 35/7,5	
[mm]		17	80	43,5	
Max. elektrische Daten		$I_{max.}$ [A]	$U_{max.}$ [V]	max. Ø [mm ²]	AWG (UL)
		30 ¹⁾	800 ¹⁾	0,5 - 6	-
Bemessungsdaten		IEC	UL	CSA	IEC/EN 60079-7
Bemessungsspannung	[V]	800 ¹⁾	-	-	-
Nennstrom / Querschnitt	[A] / [mm ²]	30 ¹⁾ / 4	-	-	-
Bemessungsquerschnitt	[mm ²]	4	-	-	-
Querschnittsbereich	AWG	20 - 10	-	-	-
Anschlussvermögen Schraubanschluss		starr		flexibel	
1 Leiter	[mm ²]	0,5 - 6	0,5 - 6	Aderendhülse ohne / m. Kunststoffhülse	
2 Leiter (gleichartig)	[mm ²]	-	-	-	-
2 Leiter flexibel mit TWIN-Aderendhülse	[mm ²]	-	-	-	-
Max. Querschnitt mit Einlegebrücke	[mm ²]	-	-	-	-
Allgemeine Daten					
Abisolierlänge	[mm]	-			
Schraubengewinde		-			
Anzugsdrehmoment	[Nm]	-			
Isolierstoff		PA			
Brennbarkeitsklasse nach UL 94		V2			

Bestelldaten

Beschreibung	Polzahl	Farbe	Typ	$I_{max.}$	Artikel-Nr.	VPE
Klemme, zur Montage auf NS 35..., mit drei geschlitzten 6,3/2,8-mm-Flachsteckern		grau	VBST 4-FS(6-2,8-0,8)		0852012	50
Klemme, zur Montage auf NS 35..., mit zwei geschlitzten 6,3/2,8-mm-Flachsteckern und doppelten Funktionsschacht für Steckbrücken FBS ...6		grau	VBSTB 4-FS (6-2,8-0,8)		3070435	50
Potenzialverbinder, zur Montage auf NS 35..., mit geschlitzten 6,3/2,8-mm-Flachsteckern, 8 Steckplätze, Klemmenbreite: 17 mm		grau				
Potenzialverbinder, zur Montage auf NS 35..., mit geschlitzten 6,3/2,8-mm-Flachsteckern, 12 Steckplätze, Klemmenbreite: 23,2 mm		grau				
Potenzialverbinder, zur Montage auf NS 35..., mit geschlitzten 6,3/2,8-mm-Flachsteckern, 20 Steckplätze, Klemmenbreite: 35,6 mm		grau				
Potenzialverbinder, zur Montage auf NS 35..., mit geschlitzten 6,3/2,8-mm-Flachsteckern, 40 Steckplätze, Klemmenbreite: 66,6 mm		grau				

Bestelldaten

Beschreibung	Polzahl	Farbe	Typ	$I_{max.}$	Artikel-Nr.	VPE
Potenzialverbinder, zur Montage auf NS 35..., mit geschlitzten 6,3/2,8-mm-Flachsteckern, 8 Steckplätze, Klemmenbreite: 17 mm		grau	PVB 2		0870023	10
Potenzialverbinder, zur Montage auf NS 35..., mit geschlitzten 6,3/2,8-mm-Flachsteckern, 12 Steckplätze, Klemmenbreite: 23,2 mm		grau	PVB 3		0870036	10
Potenzialverbinder, zur Montage auf NS 35..., mit geschlitzten 6,3/2,8-mm-Flachsteckern, 20 Steckplätze, Klemmenbreite: 35,6 mm		grau	PVB 5		0870052	10
Potenzialverbinder, zur Montage auf NS 35..., mit geschlitzten 6,3/2,8-mm-Flachsteckern, 40 Steckplätze, Klemmenbreite: 66,6 mm		grau	PVB10		0870120	5

Zubehör

Beschreibung	Polzahl	Farbe	Typ	$I_{max.}$	Artikel-Nr.	VPE
Deckel und Abteilungstrennplatte, Breite 2,2 mm		grau	D/TP-VBS		0851026	50
Einlegebrücke, isoliert	2	grau	EB 2- 6	24 A	0201155	100
	3	grau	EB 3- 6	24 A	0201142	100
	10	grau	EB 10- 6	24 A	0201139	10
Schraubendreher			SF-SL 0,6X3,5-100 S-VDE		1212587	10
Beschriftung der Mittelnut			ZB 6 (siehe Katalog 5)			

Zubehör

Beschreibung	Polzahl	Farbe	Typ	$I_{max.}$	Artikel-Nr.	VPE
Beschriftung der Mittelnut			ZB 6 (siehe Katalog 5)			

Durchgangsklemmen mit Flachsteckanschluss USK ...

Hinweise:
 1) Strom- und Spannungsangaben für Flachsteckverbindungen nach EN 61210 sind u.a. abhängig von Nenngröße, Material und Isolation der Steckhülse sowie dem Leiterquerschnitt.
 Passende Flachsteckhülsen siehe Katalog 5.



4 (4) mm², 32 A, Durchgangsklemme, mit Schraub- und Flachsteckanschluss

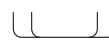

4 (6) mm², 32 A, Durchgangsklemme, mit Flachsteckanschluss



Technische Daten				
Abmessungen	Breite	Länge	Höhe NS 35/7,5	
	6,2	42,5	45,5	
Abmessungen	Breite	Länge	Höhe NS 32	
	6,2	42,5	50,5	
Max. elektrische Daten	I _{max} [A]	U _{max} [V]	max. Ø [mm ²]	AWG (UL)
	32 ¹⁾	800 ¹⁾	0,2 - 4	28-12
Bemessungsdaten	IEC	UL	CSA	IEC/ EN 60079-7
Bemessungsspannung [V]	800 ¹⁾	600	600	-
Nennstrom / Querschnitt [A] / [mm ²]	32 ¹⁾ / 4	20 / -	20 / -	-
Bemessungsquerschnitt [mm ²]	4	-	-	-
Querschnittsbereich AWG	24 - 12	28-12	28-12	-
Anschlussvermögen	starr	flexibel	Aderendhülse ohne / m. Kunststoffhülse	
1 Leiter [mm ²]	0,2 - 4	0,2 - 4	0,25 - 4	0,25 - 2,5
2 Leiter (gleichartig) [mm ²]	0,2 - 1	0,2 - 1,5	0,25 - 1,5	-
2 Leiter flexibel mit TWIN-Aderendhülse [mm ²]	-	-	-	0,5 - 2,5
Max. Querschnitt mit Einlegebrücke [mm ²]	2,5	2,5	-	-
Allgemeine Daten				
Abisolierlänge [mm]	9			
Schraubengewinde	M3			
Anzugsdrehmoment [Nm]	0,6 - 0,8			
Isolierstoff	PA			
Brennbarkeitsklasse nach UL 94	V2			



Technische Daten				
Abmessungen	Breite	Länge	Höhe NS 35/7,5	
	6,2	42,5	45,5	
Abmessungen	Breite	Länge	Höhe NS 32	
	6,2	42,5	50,5	
Max. elektrische Daten	I _{max} [A]	U _{max} [V]	max. Ø [mm ²]	AWG (UL)
	32 ¹⁾	800 ¹⁾	0,5 - 6	-
Bemessungsdaten	IEC	UL	CSA	IEC/ EN 60079-7
Bemessungsspannung [V]	800 ¹⁾	600	600	-
Nennstrom / Querschnitt [A] / [mm ²]	32 ¹⁾ / 4	20 / -	20 / -	-
Bemessungsquerschnitt [mm ²]	4	-	-	-
Querschnittsbereich AWG	20 - 10	-	-	-
Anschlussvermögen	starr	flexibel	Aderendhülse ohne / m. Kunststoffhülse	
1 Leiter [mm ²]	0,5 - 6	0,5 - 6	-	-
2 Leiter (gleichartig) [mm ²]	-	-	-	-
2 Leiter flexibel mit TWIN-Aderendhülse [mm ²]	-	-	-	-
Max. Querschnitt mit Einlegebrücke [mm ²]	-	-	-	-
Allgemeine Daten				
Abisolierlänge [mm]	9			
Schraubengewinde	M3			
Anzugsdrehmoment [Nm]	0,6 - 0,8			
Isolierstoff	PA			
Brennbarkeitsklasse nach UL 94	V2			

Bestelldaten				
Beschreibung	Polzahl	Farbe	Typ	I _{max}
Klemme, zur Montage auf NS 32... oder NS 35...		grau	USK 4-FSR(4-2,8-0,8)	
				Artikel-Nr.
				0270018
				VPE
				50

Bestelldaten				
Beschreibung	Polzahl	Farbe	Typ	I _{max}
Klemme, zur Montage auf NS 32... oder NS 35..., mit geschlitzten 6,3/2,8-mm-Flachsteckern		grau	USK 4-FS/FS(8-2,8-0,8)	
				Artikel-Nr.
				0271017
				VPE
				50

Zubehör				
Deckel, Breite 1,3 mm		grau	D-USK 4/10	0260028
Einlegebrücke, isoliert				
	2	grau	EB 2- 6	24 A 0201155
	3	grau	EB 3- 6	24 A 0201142
	10	grau	EB 10- 6	24 A 0201139
Schraubendreher			SF-SL 0,6X3,5-100 S-VDE	1212587
Beschriftung der Mittelnut	ZB 6 (siehe Katalog 5)			

Zubehör				
Deckel, Breite 1,3 mm		grau	D-USK 4/10	0260028
Einlegebrücke, isoliert				
	2	grau	EB 2- 6	24 A 0201155
	3	grau	EB 3- 6	24 A 0201142
	10	grau	EB 10- 6	24 A 0201139
Schraubendreher			SF-SL 0,6X3,5-100 S-VDE	1212587
Beschriftung der Mittelnut	ZB 6 (siehe Katalog 5)			

Reihenklemmen

Universalreihenklemmen mit Sonderanschluss UK

Doppelstockklemmen mit Schraub-/Flachsteckanschluss UKK ...

Hinweise:
Wichtiger Hinweis: Zum Brücken der Klemmen ist die vorgekerbte Trennwand zu entfernen.
Passende Flachsteckhülsen siehe Katalog 5.
1) Strom- und Spannungsangaben für Flachsteckverbindungen nach EN 61210 sind u.a. abhängig von Nenngröße, Material und Isolation der Steckhülse sowie dem Leiterquerschnitt.

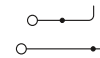

4 (4) mm², 20 A, Doppelstockklemme mit Schraub- und Flachsteckanschluss

ERC

Abmessungen	
	[mm]
Abmessungen	
	[mm]
Max. elektrische Daten	
Bemessungsdaten	
Bemessungsspannung	[V]
Nennstrom / Querschnitt	[A] / [mm ²]
Bemessungsquerschnitt	[mm ²]
Querschnittsbereich	AWG
Anschlussvermögen	
1 Leiter	[mm ²]
2 Leiter (gleichartig)	[mm ²]
2 Leiter flexibel mit TWIN-Aderendhülse	[mm ²]
Max. Querschnitt mit Einlegebrücke	[mm ²]
Allgemeine Daten	
Abisolierlänge	[mm]
Schraubengewinde	
Anzugsdrehmoment	[Nm]
Isolierstoff	
Brennbarkeitsklasse nach UL 94	

Technische Daten				
Breite	Länge	Höhe NS 35/7,5		
6,2	72	59		
Breite	Länge	Höhe NS 32		
6,2	72	64		
I _{max} [A]	U _{max} [V]	max. Ø [mm ²]	AWG (UL)	
20 ¹⁾	400 ¹⁾	0,2 - 4	30-10	
IEC	UL	CSA	IEC/EN 60079-7	
400 ¹⁾	300	-	-	
20 ¹⁾ / 4	20 / -	-	-	
4	-	-	-	
24 - 12	30-10	-	-	
Anschlussvermögen	starr	flexibel	Aderendhülse ohne / m. Kunststoffhülse	
1 Leiter	0,2 - 4	0,2 - 4	0,25 - 4	0,25 - 2,5
2 Leiter (gleichartig)	0,2 - 1	0,2 - 1,5	0,25 - 1,5	-
2 Leiter flexibel mit TWIN-Aderendhülse	-	-	-	0,5 - 1,5
Max. Querschnitt mit Einlegebrücke	4	2,5	-	-
Abisolierlänge	8			
Schraubengewinde	M3			
Anzugsdrehmoment	0,6 - 0,8			
Isolierstoff	PA			
Brennbarkeitsklasse nach UL 94	V2			

Beschreibung	Polzahl	Farbe
Doppelstockklemme , mit Trennmesser, zur Montage auf NS 32... oder NS 35..., mit Schraubanschluss und geschlitzten 6,3/2,8-mm-Flachsteckern		grau
Doppelstockklemme , mit Trennmesser, zur Montage auf NS 32... oder NS 35..., beidseitig mit geschlitzten 6,3/2,8-mm-Flachsteckern		grau

Bestelldaten			
Typ	I _{max}	Artikel-Nr.	VPE
UKK 4-FS		2770561	50

Deckel , Breite 1,5 mm		grau
Feste Brücke , isoliert	10	silberfarben
Einlegebrücke , isoliert	2	grau
	3	grau
	10	grau
Isoliersteg-Schaltbrücke , trennbar, mit 10 Schrauben, für schaltbare Abzweige mit IS-K...	10	silberfarben
Isoliersteg , als Abstandsstück für Isoliersteg-Schaltbrücke		grau
Prüfsteckerbuchse		silberfarben
Prüfsteckerbuchse , isoliert, nur mit FBI, ISSBI einsetzbar		silberfarben
Schraubendreher		
Beschriftung der Seitennut		

Zubehör			
Typ	I _{max}	Artikel-Nr.	VPE
D-UKK 4		2770558	50
FBI 10-6	20 A	0203250	10
EB 2-6	20 A	0201155	100
EB 3-6	20 A	0201142	100
EB 10-6	20 A	0201139	10
ISSBI 10-6	20 A	0301505	10
IS-K 4		1302338	100
PSB 3/10/4		0601292	10
PSBJ 3/13/4		0201304	10
SF-SL 0,6X3,5-100 S-VDE		1212587	10
ZB 6 (siehe Katalog 5)			

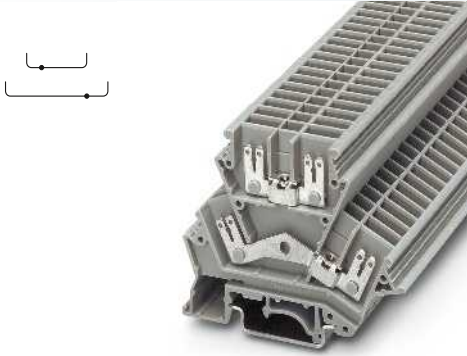

4 (6) mm², 20 A, Doppelstockklemme mit Flachsteckanschluss

ERC 

Technische Daten

Breite	Länge	Höhe NS 35/7,5	
6,2	72	59	
Breite	Länge	Höhe NS 32	
6,2	72	64	
I_{max} [A]	U_{max} [V]	max. Ø [mm ²]	AWG (UL)
20 ¹⁾	400 ¹⁾	0,5 - 6	-
IEC	UL	CSA	IEC/ EN 60079-7
400 ¹⁾	300	-	-
20 ¹⁾ / 4	20 / -	-	-
4	-	-	-
20 - 10	-	-	-
starr	flexibel	Aderendhülse ohne / m. Kunststoffhülse	
0,5 - 6	0,5 - 6	-	-
-	-	-	-
-	-	-	-
-	-	-	-
PA			
V0			

Bestelldaten

Typ	I_{max}	Artikel-Nr.	VPE
UKK 4-FS/FS		2771133	50

Zubehör

D-UKK 4		2770558	50
FBI 10-6	20 A	0203250	10
ISSBI 10-6	20 A	0301505	10
IS-K 4		1302338	100
PSB 3/10/4		0601292	10
PSBJ 3/13/4		0201304	10

ZB 6 (siehe Katalog 5)

Reihenklemmen

Installationsklemmen UIK

Installationsklemmen UIK ...

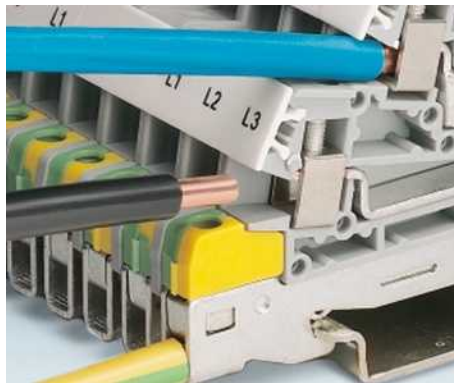
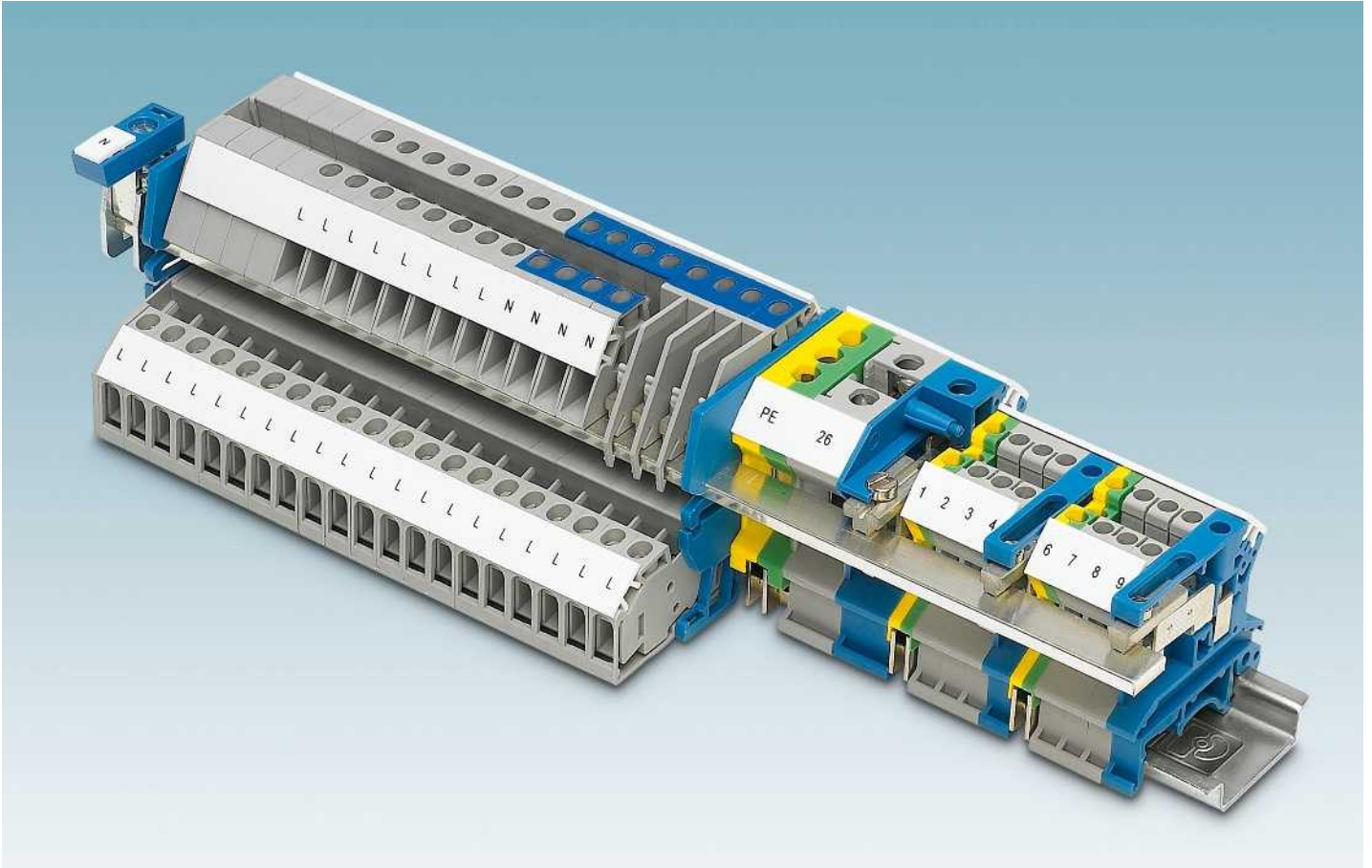

Flexibel kombinierbar

Alle Installationsklemmen der verschiedenen Anschluss-techniken UTN, Push-in und STI lassen sich frei untereinander kombinieren. Die Neutralleiter-Sammelschiene liegt über allen Installationsklemmen auf einem Niveau.

Platzsparender Aufbau

Für die Installation größerer Drehstromverbraucher, wie Lüftungsmotoren oder Verbraucher in Großküchen, stehen kompakte Dreistock-Installationsklemmen bis 10-mm²-Leiteranschluss zur Verfügung.

Installationszubehör

Für die Potenzialverteilung und Einspeisung existiert ein umfangreiches Zubehörprogramm. Die Anschlussklemmen AKG erfüllen die Anforderungen entsprechend der Norm DIN VDE 0100 oder VDE 0113-1 hinsichtlich farblicher Kennzeichnung und Beschriftungsmöglichkeit jeder Klemme.

Installationsklemmen UIK ...

- Installationsklemmen mit besonders niedriger Bauform für den Einsatz in Flachverteilern
- Durch die unsymmetrische Anordnung der Klemmen auf der Tragschiene lässt sich die Neutralleiter-Sammelschiene an den Klemmen vorbeiführen
- Die Standard-Durchgangsklemmen UK 1,5 N bis UK 16 N können in Verbindung mit der Neutralleiter-Sammelschiene eingesetzt werden

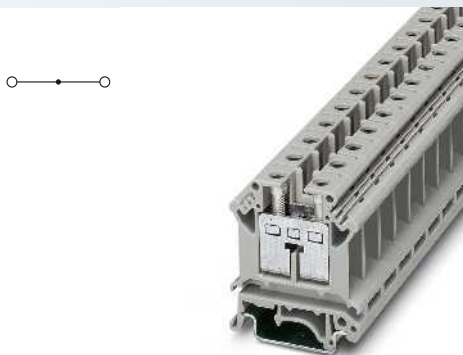

16 (25) mm², 101 A, Durchgangsklemme

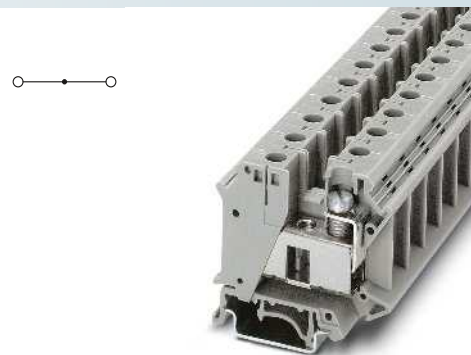

35 (35) mm², 125 A, Durchgangsklemme



Technische Daten				
Abmessungen	Breite	Länge	Höhe NS 35/7,5	
	12,2	42,5	47	
Abmessungen	Breite	Länge	Höhe NS 32	
	12,2	42,5	52	
Max. elektrische Daten	I _{max.} [A]	U _{max.} [V]	max. Ø [mm ²]	AWG (UL)
	101	400	2,5 - 25	22-4
Bemessungsdaten	IEC 60947-7-1	UL	CSA	IEC/EN 60079-7
Bemessungsspannung [V]	400	600	600	-
Nennstrom / Querschnitt [A] / [mm ²]	76 / 16	85 / -	85 / -	-
Bemessungsquerschnitt [mm ²]	16	-	-	-
Querschnittsbereich AWG	12 - 4	22-4	22-4	-
Anschlussvermögen	starr	flexibel	Aderendhülse ohne / m. Kunststoffhülse	
1 Leiter [mm ²]	2,5 - 25	4 - 16	1,5 - 16	1,5 - 16
2 Leiter (gleichartig) [mm ²]	1,5 - 6	1,5 - 6	1,5 - 4	-
2 Leiter flexibel mit TWIN-Aderendhülse [mm ²]	-	-	-	0,75 - 10
Max. Querschnitt mit Einlegebrücke [mm ²]	16	16	-	-
Allgemeine Daten				
Abisolierlänge [mm]	11			
Schraubengewinde	M4			
Anzugsdrehmoment [Nm]	1,5 - 1,8			
Isolierstoff	PA			
Brennbarkeitsklasse nach UL 94	V2			

Technische Daten				
Abmessungen	Breite	Länge	Höhe NS 35/7,5	
	15,2	55	51	
Abmessungen	Breite	Länge	Höhe NS 32	
	15,2	55	56	
Max. elektrische Daten	I _{max.} [A]	U _{max.} [V]	max. Ø [mm ²]	AWG (UL)
	125	800	0,75 - 35	18-2
Bemessungsdaten	IEC 60947-7-1	UL	CSA	IEC/EN 60079-7
Bemessungsspannung [V]	800	600	600	-
Nennstrom / Querschnitt [A] / [mm ²]	125 / 35	115 / -	130 / -	-
Bemessungsquerschnitt [mm ²]	35	-	-	-
Querschnittsbereich AWG	18 - 2	18-2	18-2	-
Anschlussvermögen	starr	flexibel	Aderendhülse ohne / m. Kunststoffhülse	
1 Leiter [mm ²]	0,75 - 35	0,75 - 35	0,75 - 35	0,75 - 35
2 Leiter (gleichartig) [mm ²]	0,75 - 10	0,75 - 10	0,75 - 10	-
2 Leiter flexibel mit TWIN-Aderendhülse [mm ²]	-	-	-	0,75 - 6
Max. Querschnitt mit Einlegebrücke [mm ²]	35	35	-	-
Allgemeine Daten				
Abisolierlänge [mm]	16			
Schraubengewinde	M6			
Anzugsdrehmoment [Nm]	3,2 - 3,7			
Isolierstoff	PA			
Brennbarkeitsklasse nach UL 94	V2			

Bestelldaten			
Beschreibung	Polzahl	Farbe	
Klemme, zur Montage auf NS 32... oder NS 35...		grau	
		blau	
Typ	I _{max.}	Artikel-Nr.	VPE
UIK 16		3006153	50
UIK 16 BU		3006205	50

Bestelldaten			
Beschreibung	Polzahl	Farbe	
Klemme, zur Montage auf NS 32... oder NS 35...		grau	
		blau	
Typ	I _{max.}	Artikel-Nr.	VPE
UIK 35		3006182	50
UIK 35 BU		3006302	50

Zubehör			
Deckel, Breite 1,8 mm		grau	
		blau	
Feste Brücke, isoliert			
	2	silberfarben	
	3	silberfarben	
	10	silberfarben	
Einlegebrücke, trennbar, vollisoliert			
	2	grau	
	3	grau	
	10	grau	
Schaltbrücke für 2 Klemmen, komplett, nur mit kurzer Lasche montieren	1	silberfarben	
Trennscheibe, zur Trennung benachbarter Brücken, nachträglich einschiebbar, kein Teilungsverlust		grau	
Abteilungstrennplatte, Breite 1,5 mm		grau	
Prüfsteckerbuchse, für Prüfabgriff mit Prüfstecker PS		silberfarben	
Schraubendreher			
Typ	I _{max.}	Artikel-Nr.	VPE
D-UK 4/10		3003020	50
D-UK 4/10 BU		3003101	50
FBI 10-12	101 A	0203454	10
EB 10-12	68 A	3006137	10
TS-K		1302215	50
ATP-UK		3003224	50
PSB 4/7/6		0303299	10
SZS 1,0X4,0 VDE		1205066	10
ZB 12 (siehe Katalog 5)			

Zubehör			
FBI 2-15	125 A	0201333	10
FBI 3-15	125 A	0201278	10
EB 2-15 K/UK 35	101 A	0205119	10
EB 3-15 K/UK 35	101 A	0205106	10
EB 10-15 K/UK 35	101 A	0205096	10
SBH 2-15	120 A	0205232	1
TS-K		1302215	50
PSB 6/5/6		0205290	10
SZS 1,0X4,0 VDE		1205066	10
ZB 15 (siehe Katalog 5)			

Reihenklemmen

Installationsklemmen UIK

Installations-Schutzleiterklemmen UISLKG ...

– Die Standard-Schutzleiterklemmen
USLKG 1,5 N bis USLKG 16 N können in
Verbindung mit der Neutralleiter-Sam-
melschiene eingesetzt werden

Hinweise:
Strombelastbarkeit der Tragschienen siehe Seite 608.

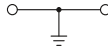

16 (25) mm², 101 A, Schutzleiterklemme

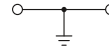

35 (35) mm², 125 A, Schutzleiterklemme



Technische Daten				
Abmessungen	Breite	Länge	Höhe NS 35/7,5	
	12	42,5	47	
Abmessungen	Breite	Länge	Höhe NS 32	
	12	42,5	52	
Max. elektrische Daten	I_{max} [A]	max. Ø [mm ²]	AWG (UL)	
	101	2,5 - 25	22-4	
Bemessungsdaten	IEC 60947-7-2			
	IEC	UL	CSA	IEC/ EN 60079-7
Bemessungsspannung	[V]	-	-	-
Nennstrom / Querschnitt	[A] / [mm ²]	76 / 16	-	-
Bemessungsquerschnitt	[mm ²]	16	-	-
Querschnittsbereich	AWG	12 - 3	22-4	-
Anschlussvermögen	starr	flexibel	Aderendhülse ohne / m. Kunststoffhülse	
1 Leiter	[mm ²]	2,5 - 25	2,5 - 16	1,5 - 16
2 Leiter (gleichartig)	[mm ²]	1,5 - 6	1,5 - 4	1,5 - 6
2 Leiter flexibel mit TWIN-Aderendhülse	[mm ²]	-	-	0,75 - 10
Allgemeine Daten				
Abisolierlänge	[mm]	11		
Schraubengewinde		M4		
Anzugsdrehmoment	[Nm]	1,5 - 1,8		
Isolierstoff		PA		
Brennbarkeitsklasse nach UL 94		V2		



Technische Daten				
Abmessungen	Breite	Länge	Höhe NS 35/7,5	
	15	55	51	
Abmessungen	Breite	Länge	Höhe NS 32	
	15	55	56	
Max. elektrische Daten	I_{max} [A]	max. Ø [mm ²]	AWG (UL)	
	125	0,75 - 35	18-2	
Bemessungsdaten	IEC 60947-7-2			
	IEC	UL	CSA	IEC/ EN 60079-7
Bemessungsspannung	[V]	-	-	-
Nennstrom / Querschnitt	[A] / [mm ²]	125 / 35	-	-
Bemessungsquerschnitt	[mm ²]	35	-	-
Querschnittsbereich	AWG	18 - 2	18-2	-
Anschlussvermögen	starr	flexibel	Aderendhülse ohne / m. Kunststoffhülse	
1 Leiter	[mm ²]	0,75 - 35	0,75 - 35	0,75 - 35
2 Leiter (gleichartig)	[mm ²]	0,75 - 16	0,75 - 10	0,75 - 10
2 Leiter flexibel mit TWIN-Aderendhülse	[mm ²]	-	-	0,75 - 6
Allgemeine Daten				
Abisolierlänge	[mm]	16		
Schraubengewinde		M6		
Anzugsdrehmoment	[Nm]	3,2 - 3,7		
Isolierstoff		PA		
Brennbarkeitsklasse nach UL 94		V2		

Bestelldaten		
Beschreibung	Polzahl	Farbe
Schutzleiterklemme, zur Montage auf NS 32... oder NS 35...		grün-gelb
Schutzleiterklemme, zur Montage auf NS 35/15-2,3		grün-gelb
Schraubendreher	SZS 1,0X6,5 VDE	
Beschriftung der Seitennut	ZB 12 (siehe Katalog 5)	

Bestelldaten		
Typ	Artikel-Nr.	VPE
UISLKG 16	0443052	50
UISLKG 16-1	3001789	50
Typ	Artikel-Nr.	VPE
UISLKG 35	0443065	50
UISLKG 35-1	3001776	50
Schraubendreher	SZS 1,0X6,5 VDE	
Beschriftung der Seitennut	ZB 15 (siehe Katalog 5)	

Neutralleiter-Trennklemmen UKN ...

- Mit Schraubtrennschieber
- Konturgleich zu den Durchgangs-, Schutzleiter- und Installationsklemmen

Hinweise:
Montagehinweis:
 Für die sichere Fixierung der N-Sammelschiene müssen Auflageböcke am Anfang und Ende jeder Klemmenleiste sowie bei längeren Klemmenleisten alle 20 cm gesetzt werden.



2,5 (4) mm², 32 A, N-Trennklemme



4 (6) mm², 36 A, N-Trennklemme

ERC

Technische Daten				
Abmessungen	Breite	Länge	Höhe NS 35/7,5	
	6,2	43,5	42	
Abmessungen	Breite	Länge	Höhe NS 32	
	6,2	43,5	47	
Max. elektrische Daten	I _{max.} [A]	U _{max.} [V]	max. Ø [mm ²]	AWG (UL)
	32	400	0,2 - 4	-
Bemessungsdaten	IEC 60947-7-1	UL	CSA	IEC/EN 60079-7
	IEC	UL	CSA	IEC/EN 60079-7
Bemessungsspannung	[V]	400	-	-
Nennstrom / Querschnitt	[A] / [mm ²]	24 / 2,5	-	-
Bemessungsquerschnitt	[mm ²]	2,5	-	-
Querschnittsbereich	AWG	24 - 12	-	-
Anschlussvermögen		starr	flexibel	Aderendhülse ohne / m. Kunststoffhülse
1 Leiter	[mm ²]	0,2 - 4	0,2 - 2,5	0,25 - 2,5 / 0,25 - 2,5
2 Leiter (gleichartig)	[mm ²]	0,2 - 1,5	0,2 - 1,5	0,25 - 1 / -
2 Leiter flexibel mit TWIN-Aderendhülse	[mm ²]	-	-	0,5 - 1,5
Allgemeine Daten				
Abisolierlänge	[mm]	7		
Klemmstelle: Schraubengewinde / Anzugsmoment	- / [Nm]	M3 / 0,6 - 0,8		
Trennschieber: Schraubengewinde / Anzugsmoment	- / [Nm]	M2,5 / 0,5 - 0,6		
Isolierstoff		PA		
Brennbarkeitsklasse nach UL 94		V2		

ERC

Technische Daten				
Abmessungen	Breite	Länge	Höhe NS 35/7,5	
	6,2	43,5	47	
Abmessungen	Breite	Länge	Höhe NS 32	
	6,2	43,5	52	
Max. elektrische Daten	I _{max.} [A]	U _{max.} [V]	max. Ø [mm ²]	AWG (UL)
	36	400	0,2 - 6	-
Bemessungsdaten	IEC 60947-7-1	UL	CSA	IEC/EN 60079-7
	IEC	UL	CSA	IEC/EN 60079-7
Bemessungsspannung	[V]	400	-	-
Nennstrom / Querschnitt	[A] / [mm ²]	32 / 4	-	-
Bemessungsquerschnitt	[mm ²]	4	-	-
Querschnittsbereich	AWG	24 - 10	-	-
Anschlussvermögen		starr	flexibel	Aderendhülse ohne / m. Kunststoffhülse
1 Leiter	[mm ²]	0,2 - 6	0,2 - 4	0,25 - 4 / 0,25 - 2,5
2 Leiter (gleichartig)	[mm ²]	0,2 - 1,5	0,2 - 1,5	0,25 - 1 / -
2 Leiter flexibel mit TWIN-Aderendhülse	[mm ²]	-	-	0,5 - 2,5
Allgemeine Daten				
Abisolierlänge	[mm]	7		
Klemmstelle: Schraubengewinde / Anzugsmoment	- / [Nm]	M3 / 0,6 - 0,8		
Trennschieber: Schraubengewinde / Anzugsmoment	- / [Nm]	M2,5 / 0,5 - 0,6		
Isolierstoff		PA		
Brennbarkeitsklasse nach UL 94		V2		

Bestelldaten				
Beschreibung	Farbe	Typ	I _{max.}	Artikel-Nr. VPE
N-Trennklemme , mit Universalfuß zur Montage auf NS 32... oder NS 35...	blau	UKN 2,5 BU		3032004 50

Bestelldaten				
Beschreibung	Farbe	Typ	I _{max.}	Artikel-Nr. VPE
N-Trennklemme , mit Universalfuß zur Montage auf NS 32... oder NS 35...	blau	UKN 5 BU		3032088 50

Zubehör				
Anschlussklemme , Stahl, wird auf N-Sammelschiene NLS geschoben, beschriftbar mit ZB, mit Isolierkappe, bis 16 mm ² starr, 10 mm breit	blau	AKG 16 BU		0423014 50
bis 35 mm ² starr, 14,3 mm breit	blau	AKG 35 BU		0424013 50
Deckel , Breite 1,5 mm	blau	D-UKN 2,5		3032017 50
Neutralleiter-Sammelschiene , 3 x 10 mm, 1 m lang, Material: Kupfer, verzinkt, Nennstrom: 140 A	silberfarben	NLS-CU 3/10 SN 1000MM	140 A	0402174 10
Abdeckprofil , für N-Sammelschiene, 1 m lang	farblos	AP-NLS		5037133 10
Auflagebock , aus blauem Isolierstoff, zur Halterung der N-Sammelschiene, alle 20 cm zu setzen, 2 mm breit	blau	UAB		3032428 50
Auflagebock , zur Befestigung der Tragschienen im Abstand von 21 mm über der Unterlage, mit Schraube M6, versenktes Befestigungsloch 6,1-mm-Ø, auch für schutzisolierte Anordnung von Klemmenleisten verwendbar	grau	AB/NS		1201141 10
Schraubendreher		SF-SL 0,6X3,5-100 S-VDE		1212587 10
Beschriftung der Seitennut		ZB 6 (siehe Katalog 5)		

Zubehör				
Anschlussklemme , Stahl, wird auf N-Sammelschiene NLS geschoben, beschriftbar mit ZB, mit Isolierkappe, bis 16 mm ² starr, 10 mm breit	blau	AKG 16 BU		0423014 50
bis 35 mm ² starr, 14,3 mm breit	blau	AKG 35 BU		0424013 50
Deckel , Breite 1,5 mm	blau	D-UK 4/10 BU		3003101 50
Neutralleiter-Sammelschiene , 3 x 10 mm, 1 m lang, Material: Kupfer, verzinkt, Nennstrom: 140 A	silberfarben	NLS-CU 3/10 SN 1000MM	140 A	0402174 10
Abdeckprofil , für N-Sammelschiene, 1 m lang	farblos	AP-NLS		5037133 10
Auflagebock , aus blauem Isolierstoff, zur Halterung der N-Sammelschiene, alle 20 cm zu setzen, 2 mm breit	blau	UAB		3032428 50
Auflagebock , zur Befestigung der Tragschienen im Abstand von 21 mm über der Unterlage, mit Schraube M6, versenktes Befestigungsloch 6,1-mm-Ø, auch für schutzisolierte Anordnung von Klemmenleisten verwendbar	grau	AB/NS		1201141 10
Schraubendreher		SF-SL 0,6X3,5-100 S-VDE		1212587 10
Beschriftung der Seitennut		ZB 6 (siehe Katalog 5)		

Reihenklemmen

Installationsklemmen UIK

Neutralleiter-Trennklemmen UKN ...

- Mit Schraubtrennschieber
- Konturgleich zu den Durchgangs-, Schutzleiter- und Installationsklemmen

Hinweise:

Montagehinweis:

Für die sichere Fixierung der N-Sammelschiene müssen Auflageböcke am Anfang und Ende jeder Klemmenleiste sowie bei längeren Klemmenleisten alle 20 cm gesetzt werden.



6 (10) mm², 50 A, N-Trennklemme

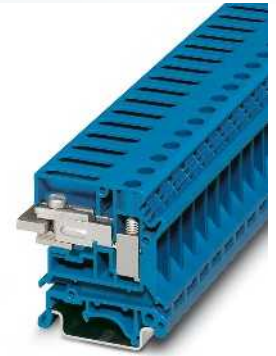

10 (16) mm², 63 A, N-Trennklemme

ERC

Technische Daten

Abmessungen		Breite	Länge	Höhe NS 35/7,5	
	[mm]	8,2	43,5	47	
Abmessungen		Breite	Länge	Höhe NS 32	
	[mm]	8,2	43,5	52	
Max. elektrische Daten		I _{max} [A]	U _{max} [V]	max. Ø [mm ²]	AWG (UL)
		50	400	0,2 - 10	-
Bemessungsdaten		IEC 60947-7-1	UL	CSA	IEC/EN 60079-7
Bemessungsspannung	[V]	400	-	-	-
Nennstrom / Querschnitt	[A] / [mm ²]	41 / 6	-	-	-
Bemessungsquerschnitt	[mm ²]	6	-	-	-
Querschnittsbereich	AWG	24 - 8	-	-	-
Anschlussvermögen		starr	flexibel	Aderendhülse ohne / m. Kunststoffhülse	
1 Leiter	[mm ²]	0,2 - 10	0,2 - 6	0,25 - 6	0,25 - 6
2 Leiter (gleichartig)	[mm ²]	0,2 - 2,5	0,2 - 2,5	0,25 - 1,5	-
2 Leiter flexibel mit TWIN-Aderendhülse	[mm ²]	-	-	-	0,5 - 4
Allgemeine Daten					
Abisolierlänge	[mm]	10			
Klemmstelle: Schraubengewinde / Anzugsmoment	- / [Nm]	M4 / 1,5 - 1,8			
Trennschieber: Schraubengewinde / Anzugsmoment	- / [Nm]	M3 / 0,6 - 0,8			
Isolierstoff		PA			
Brennbarkeitsklasse nach UL 94		V0			

ERC

Technische Daten

Abmessungen		Breite	Länge	Höhe NS 35/7,5	
	[mm]	8,2	43,5	47,3	
Abmessungen		Breite	Länge	Höhe NS 32	
	[mm]	8,2	43,5	52,3	
Max. elektrische Daten		I _{max} [A]	U _{max} [V]	max. Ø [mm ²]	AWG (UL)
		63	400	0,5 - 16	-
Bemessungsdaten		IEC 60947-7-1	UL	CSA	IEC/EN 60079-7
Bemessungsspannung	[V]	400	-	-	-
Nennstrom / Querschnitt	[A] / [mm ²]	57 / 10	-	-	-
Bemessungsquerschnitt	[mm ²]	10	-	-	-
Querschnittsbereich	AWG	20 - 6	-	-	-
Anschlussvermögen		starr	flexibel	Aderendhülse ohne / m. Kunststoffhülse	
1 Leiter	[mm ²]	0,5 - 16	0,5 - 10	0,5 - 10	0,5 - 6
2 Leiter (gleichartig)	[mm ²]	0,5 - 4	0,5 - 4	0,5 - 2,5	-
2 Leiter flexibel mit TWIN-Aderendhülse	[mm ²]	-	-	-	0,5 - 6
Allgemeine Daten					
Abisolierlänge	[mm]	12			
Klemmstelle: Schraubengewinde / Anzugsmoment	- / [Nm]	M4 / 1,5 - 1,8			
Trennschieber: Schraubengewinde / Anzugsmoment	- / [Nm]	M3 / 0,6 - 0,8			
Isolierstoff		PA			
Brennbarkeitsklasse nach UL 94		V0			

Bestelldaten

Beschreibung	Farbe	Typ	I _{max}	Artikel-Nr.	VPE
N-Trennklemme, mit Universalfuß zur Montage auf NS 32... oder NS 35...	blau	UKN 6 N BU		3024041	50

Bestelldaten

Beschreibung	Farbe	Typ	I _{max}	Artikel-Nr.	VPE
N-Trennklemme, mit Universalfuß zur Montage auf NS 32... oder NS 35...	blau	UKN 10 N BU		3003910	50

Zubehör

Beschreibung	Farbe	Typ	I _{max}	Artikel-Nr.	VPE
Anschlussklemme, Stahl, wird auf N-Sammelschiene NLS geschoben, beschriftbar mit ZB, mit Isolierkappe, bis 16 mm ² starr, 10 mm breit	blau	AKG 16 BU		0423014	50
bis 35 mm ² starr, 14,3 mm breit	blau	AKG 35 BU		0424013	50
Deckel, Breite 1,8 mm	blau	D-UK 4/10 BU		3003101	50
Neutralleiter-Sammelschiene, 3 x 10 mm, 1 m lang, Material: Kupfer, verzinkt, Nennstrom: 140 A	silberfarben	NLS-CU 3/10 SN 1000MM	140 A	0402174	10
Auflagebock, aus blauem Isolierstoff, zur Halterung der N-Sammelschiene, alle 20 cm zu setzen, 2 mm breit	blau	UAB		3032428	50
Auflagebock, zur Befestigung der Tragschienen im Abstand von 21 mm über der Unterlage, mit Schraube M6, versenktes Befestigungsloch 6,1-mm-Ø, auch für schutzisolierte Anordnung von Klemmenleisten verwendbar	grau	AB/NS		1201141	10
Schraubendreher		SF-SL 0,6X3,5-100 S-VDE		1212587	10
Beschriftung der Seitennut		ZB 8 (siehe Katalog 5)			

Zubehör

Beschreibung	Farbe	Typ	I _{max}	Artikel-Nr.	VPE
Anschlussklemme, Stahl, wird auf N-Sammelschiene NLS geschoben, beschriftbar mit ZB, mit Isolierkappe, bis 16 mm ² starr, 10 mm breit	blau	AKG 16 BU		0423014	50
bis 35 mm ² starr, 14,3 mm breit	blau	AKG 35 BU		0424013	50
Deckel, Breite 1,8 mm	blau	D-UK 4/10 BU		3003101	50
Neutralleiter-Sammelschiene, 3 x 10 mm, 1 m lang, Material: Kupfer, verzinkt, Nennstrom: 140 A	silberfarben	NLS-CU 3/10 SN 1000MM	140 A	0402174	10
Auflagebock, aus blauem Isolierstoff, zur Halterung der N-Sammelschiene, alle 20 cm zu setzen, 2 mm breit	blau	UAB		3032428	50
Auflagebock, zur Befestigung der Tragschienen im Abstand von 21 mm über der Unterlage, mit Schraube M6, versenktes Befestigungsloch 6,1-mm-Ø, auch für schutzisolierte Anordnung von Klemmenleisten verwendbar	grau	AB/NS		1201141	10
Schraubendreher		SF-SL 0,6X3,5-100 S-VDE		1212587	10
Beschriftung der Seitennut		ZB 10 (siehe Katalog 5)			

Neutralleiter-Trennklemmen UIKN ...

- Mit Schraubtrennschieber
- Konturgleich zu den Durchgangs-, Schutzleiter- und Installationsklemmen

Hinweise:
Montagehinweis:
 Für die sichere Fixierung der N-Sammelschiene müssen Auflageböcke am Anfang und Ende jeder Klemmenleiste sowie bei längeren Klemmenleisten alle 20 cm gesetzt werden.



16 (25) mm², 90 A, N-Trennklemme

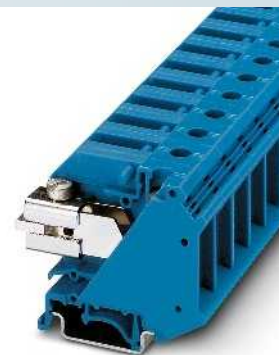

35 (35) mm², 110 A, N-Trennklemme

ERC

Technische Daten					
Abmessungen	Breite	Länge	Höhe NS 35/7,5		
	12	43,5	47		
Abmessungen	Breite	Länge	Höhe NS 32		
	12	43,5	52		
Max. elektrische Daten	I _{max.} [A]	U _{max.} [V]	max. Ø [mm ²]	AWG (UL)	
	90	400	2,5 - 25	-	
Bemessungsdaten	IEC 60947-7-1	UL	CSA	IEC/EN 60079-7	
	400	-	-	-	
	Nennstrom / Querschnitt [A] / [mm ²]	76 / 16	-	-	-
	Bemessungsquerschnitt [mm ²]	16	-	-	-
	Querschnittsbereich AWG	12 - 4	-	-	-
Anschlussvermögen		starr	flexibel	Aderendhülse ohne / m. Kunststoffhülse	
	1 Leiter [mm ²]	2,5 - 25	4 - 16	1,5 - 16 1,5 - 16	
	2 Leiter (gleichartig) [mm ²]	1,5 - 6	1,5 - 4	1,5 - 6 -	
	2 Leiter flexibel mit TWIN-Aderendhülse [mm ²]	-	-	- 0,75 - 10	
Allgemeine Daten	Abisolierlänge [mm]	11			
	Klemmstelle: Schraubengewinde / Anzugsmoment - / [Nm]	M4 / 1,5 - 1,8			
	Trennschieber: Schraubengewinde / Anzugsmoment - / [Nm]	M3 / 0,6 - 0,8			
	Isolierstoff	PA			
	Brennbarkeitsklasse nach UL 94	V2			

Bestelldaten			
Beschreibung	Farbe	Typ	I _{max.} Artikel-Nr. VPE
N-Trennklemme, mit Universalfuß zur Montage auf NS 32... oder NS 35...	blau	UIKN 16 BU	3006166 50

Zubehör			
Anschlussklemme, Stahl, wird auf N-Sammelschiene NLS geschoben, beschriftbar mit ZB, mit Isolierkappe, bis 16 mm ² starr, 10 mm breit	blau	AKG 16 BU	0423014 50
bis 35 mm ² starr, 14,3 mm breit	blau	AKG 35 BU	0424013 50
Deckel, Breite 1,8 mm	blau	D-UK 4/10 BU	3003101 50
Neutralleiter-Sammelschiene, 3 x 10 mm, 1 m lang, Material: Kupfer, verzinkt, Nennstrom: 140 A	silberfarben	NLS-CU 3/10 SN 1000MM	140 A 0402174 10
Auflagebock, aus blauem Isolierstoff, zur Halterung der N-Sammelschiene, alle 20 cm zu setzen, 2 mm breit	blau	UAB	3032428 50
Auflagebock, zur Befestigung der Tragschienen im Abstand von 21 mm über der Unterlage, mit Schraube M6, versenktes Befestigungsloch 6,1-mm-Ø, auch für schutzisolierte Anordnung von Klemmenleisten verwendbar	grau	AB/NS	1201141 10
Schraubendreher		SZS 1,0X4,0 VDE	1205066 10
Beschriftung der Seitennut		ZB 10 (siehe Katalog 5)	

ERC

Technische Daten					
Abmessungen	Breite	Länge	Höhe NS 35/7,5		
	15	55	51		
Abmessungen	Breite	Länge	Höhe NS 32		
	15	55	56		
Max. elektrische Daten	I _{max.} [A]	U _{max.} [V]	max. Ø [mm ²]	AWG (UL)	
	110	400	0,75 - 35	-	
Bemessungsdaten	IEC 60947-7-1	UL	CSA	IEC/EN 60079-7	
	400	-	-	-	
	Nennstrom / Querschnitt [A] / [mm ²]	110 / 35	-	-	-
	Bemessungsquerschnitt [mm ²]	35	-	-	-
	Querschnittsbereich AWG	18 - 2	-	-	-
Anschlussvermögen		starr	flexibel	Aderendhülse ohne / m. Kunststoffhülse	
	0,75 - 35	0,75 - 35	0,75 - 35	0,75 - 35	
	0,75 - 10	0,75 - 10	0,75 - 10	-	
	-	-	-	0,75 - 6	
Allgemeine Daten	Abisolierlänge [mm]	16			
	Klemmstelle: Schraubengewinde / Anzugsmoment - / [Nm]	M6 / 3,2 - 3,7			
	Trennschieber: Schraubengewinde / Anzugsmoment - / [Nm]	M5 / 2,5 - 3			
Isolierstoff	PA				
Brennbarkeitsklasse nach UL 94	V2				

Bestelldaten			
Beschreibung	Farbe	Typ	I _{max.} Artikel-Nr. VPE
N-Trennklemme, mit Universalfuß zur Montage auf NS 32... oder NS 35...	blau	UIKN 35 BU	3034015 50

Zubehör			
Anschlussklemme, Stahl, wird auf N-Sammelschiene NLS geschoben, beschriftbar mit ZB, mit Isolierkappe, bis 16 mm ² starr, 10 mm breit	blau	AKG 16 BU	0423014 50
bis 35 mm ² starr, 14,3 mm breit	blau	AKG 35 BU	0424013 50
Deckel, Breite 1,8 mm	blau	D-UK 4/10 BU	3003101 50
Neutralleiter-Sammelschiene, 3 x 10 mm, 1 m lang, Material: Kupfer, verzinkt, Nennstrom: 140 A	silberfarben	NLS-CU 3/10 SN 1000MM	140 A 0402174 10
Auflagebock, aus blauem Isolierstoff, zur Halterung der N-Sammelschiene, alle 20 cm zu setzen, 2 mm breit	blau	UAB	3032428 50
Auflagebock, zur Befestigung der Tragschienen im Abstand von 21 mm über der Unterlage, mit Schraube M6, versenktes Befestigungsloch 6,1-mm-Ø, auch für schutzisolierte Anordnung von Klemmenleisten verwendbar	grau	AB/NS	1201141 10
Schraubendreher		SZS 1,0X4,0 VDE	1205066 10
Beschriftung der Seitennut		ZB 10 (siehe Katalog 5)	

Reihenklemmen

Hochtemperaturklemmen SSK

Keramikklemmen SSK

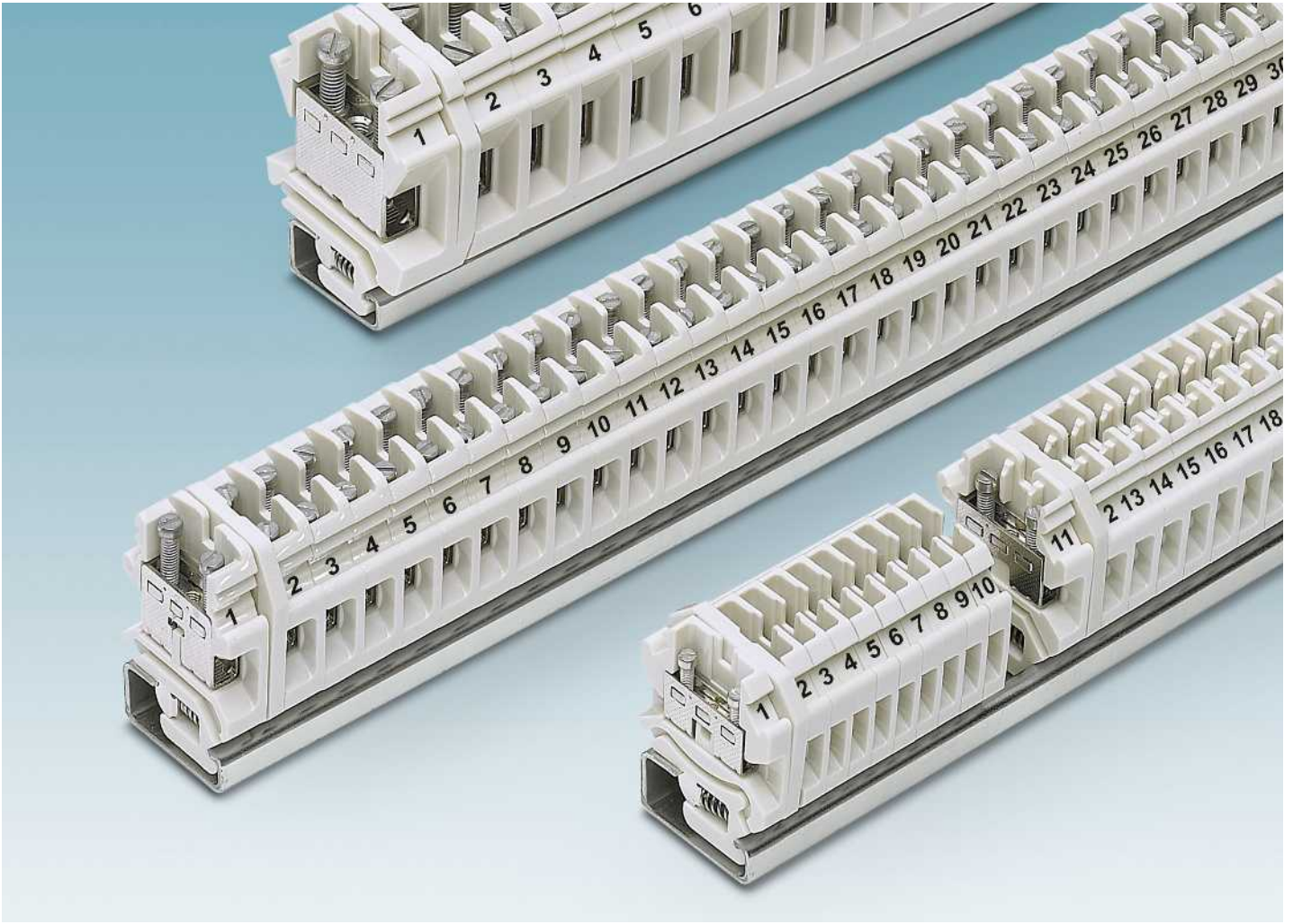

Sicher in jeder Applikation

Die im Standard Ex-zugelassenen Reihenklemmen SSK mit Keramikisolation sind dort zu empfehlen, wo besonders harte Betriebsbedingungen herrschen, vor allem hinsichtlich Temperatur und chemischer Aggressivität.



Für Hochtemperatur-Anwendungen

Ein besonderes Merkmal der Keramikklemmen ist die hohe Dauereinsatz-Temperaturbeständigkeit von bis zu 220 °C. Sie bieten sich bei hohen Wärmebeanspruchungen und extremen Temperaturwechseln an.

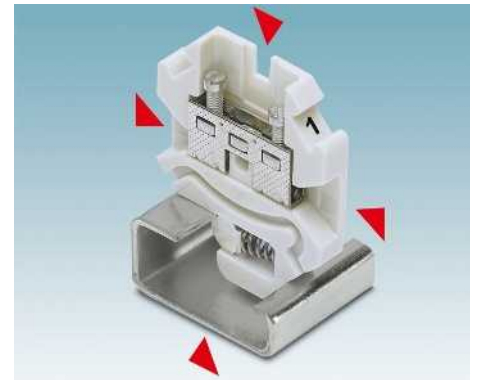

Kompakte Bauform

Aufgrund der platzsparenden Bauform sind die Keramikklemmen SSK ideal geeignet für Steuerungsanlagen, in denen wenig Platz zur Verfügung steht.

Keramik-Durchgangsklemmen SSK ...

Hinweise:
 1) Installationshinweise und Verwendung von Zubehör für Ex-Anwendungen siehe Seite 602.

- Kompakte Bauform
- Montage auf G-Tragschiene NS 32
- Sicheres Aufrasten durch Schnappschloss im Klemmenfuß
- Einfache Potenzialverteilung durch Kettenbrückung

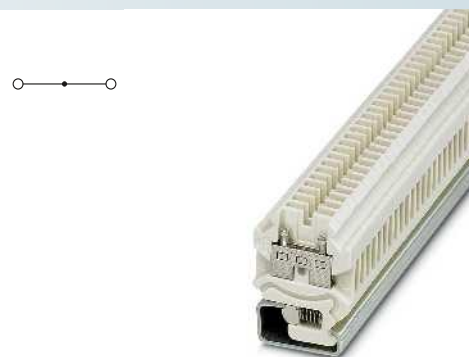

2,5 (4) mm², 32 A, Durchgangsklemme



 Ex:  
 KEMA 03ATEX2382U / IECEx KEM 06.0045U

Abmessungen		[mm]
Max. elektrische Daten		
Bemessungsdaten		
Bemessungsspannung	[V]	690
Nennstrom / Querschnitt	[A] / [mm ²]	24 / 2,5
Bemessungsquerschnitt	[mm ²]	2,5
Querschnittsbereich	AWG	24 - 12
Anschlussvermögen Schraubanschluss		
1 Leiter	[mm ²]	0,2 - 4
2 Leiter (gleichartig)	[mm ²]	0,2 - 1,5
2 Leiter flexibel mit TWIN-Aderendhülse	[mm ²]	-
Allgemeine Daten		
Abisolierlänge	[mm]	9
Schraubengewinde		M3
Anzugsdrehmoment	[Nm]	0,6 - 0,8
Isolierstoff		Keramik

Technische Daten				
Breite	Länge	Höhe NS 32		
6,2	38	48		
I _{max} [A]	U _{max} [V]	max. Ø [mm ²]	AWG (UL)	
32	690	0,2 - 4	-	
IEC 60947-7-1				
IEC	UL	CSA	IEC/EN 60079-7	
			440	
			20 / -	
			32 / 4	
			0,2-4	
			24 - 12	
			Aderendhülse	
			ohne / m. Kunststoffhülse	
			0,25 - 2,5	
			0,25 - 1,5	
			-	
			0,5 - 1,5	

Bestelldaten		
Beschreibung	Polzahl	Farbe
Klemme, zur Montage auf NS 32...		weiß
Zubehör¹⁾		
Deckel, Breite 4,2 mm		weiß
Kettenbrücke, mit Schraube		
Endklammer, für Tragschiene NS 32	1	silberfarben
Schraubendreher		silberfarben
Beschriftung der Seitennut		

Typ	I _{max}	Artikel-Nr.	VPE
SSK 0525 KER-EX		0501059	50
Zubehör¹⁾			
D-SSK 0525 KER		0201061	50
KB- 6	34 A	0201472	100
E/1		1201044	100
SF-SL 0,6X3,5-100 S-VDE		1212587	10
ZB 6 (siehe Katalog 5)			

Reihenklemmen

Hochtemperaturklemmen SSK

Keramik-Durchgangsklemmen SSK ...

- Kompakte Bauform
- Montage auf G-Tragschiene NS 32
- Sicheres Aufrasten durch Schnappschloss im Klemmenfuß
- Einfache Potenzialverteilung durch Kettenbrückung

Hinweise:

1) Installationshinweise und Verwendung von Zubehör für Ex-Anwendungen siehe Seite 602.



6 (10) mm², 57 A, Durchgangsklemme



KEMA 03ATEX2382U / IECEx KEM 06.0045U

Technische Daten

Abmessungen		Breite	Länge	Höhe NS 32	
	[mm]	8,4	38	51	
Max. elektrische Daten		I _{max.} [A]	U _{max.} [V]	max. Ø [mm ²]	AWG (UL)
		57	800	0,5 - 10	-
Bemessungsdaten		IEC 60947-7-1			
		IEC	UL	CSA	IEC/EN 60079-7
Bemessungsspannung	[V]	800	-	600	440
Nennstrom / Querschnitt	[A] / [mm ²]	41 / 6	-	55 / -	40 / 6
Bemessungsquerschnitt	[mm ²]	6	-	-	0,5-6
Querschnittsbereich	AWG	20 - 8	-	26-8	20 - 8
Anschlussvermögen Schraubanschluss		Aderendhülse			
		starr	flexibel	ohne / m. Kunststoffhülse	
1 Leiter	[mm ²]	0,5 - 10	0,5 - 6	0,5 - 6	0,5 - 4
2 Leiter (gleichartig)	[mm ²]	0,5 - 2,5	0,5 - 2,5	0,5 - 2,5	-
2 Leiter flexibel mit TWIN-Aderendhülse	[mm ²]	-	-	-	0,5 - 2,5
Allgemeine Daten		Abisolierlänge			
	[mm]	10			
Schraubengewinde		M4			
Anzugsdrehmoment		[Nm] 1,5 - 1,8			
Isolierstoff		Keramik			

Bestelldaten

Beschreibung	Polzahl	Farbe	Typ	I _{max.}	Artikel-Nr.	VPE
Klemme, zur Montage auf NS 32...		weiß	SSK 110 KER-EX		0502058	50

Zubehör¹⁾

Deckel, Breite 4,2 mm		weiß	D-SSK 110 KER		0202060	50
Kettenbrücke, mit Schraube			KB- 8	43 A	0202206	100
Endklammer, für Tragschiene NS 32	1	silberfarben	E/1		1201044	100
Schraubendreher		silberfarben	SF-SL 0,6X3,5-100 S-VDE		1212587	10
Beschriftung der Seitennut			ZB 8 (siehe Katalog 5)			

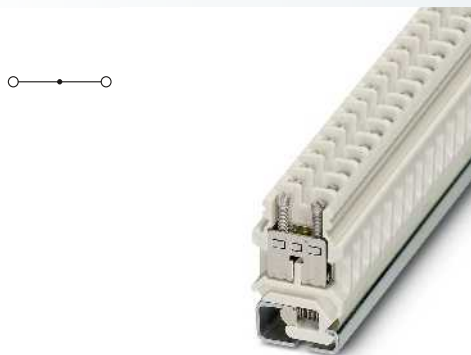

10 (16) mm², 76 A, Durchgangsklemme

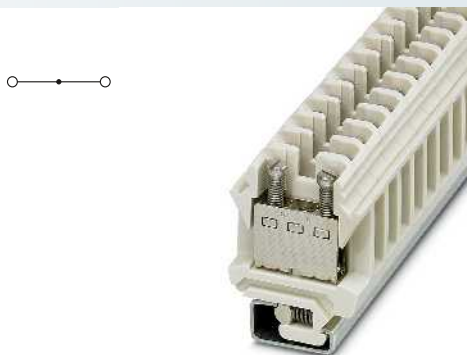

35 (35) mm², 125 A, Durchgangsklemme



Ex:
KEMA 03ATEX2382U / IECEx KEM 06.0045U



Ex:
KEMA 03ATEX2382U / IECEx KEM 06.0045U

Technische Daten			
Breite	Länge	Höhe NS 32	
10,4	38	55	
I _{max} [A]	U _{max} [V]	max. Ø [mm ²]	AWG (UL)
76	630	0,5 - 16	-
IEC 60947-7-1			
IEC	UL	CSA	IEC/ EN 60079-7
630	-	600	440
57 / 10	-	80 / -	57 / 10
10	-	-	0,5-10
20 - 6	-	24-6	20 - 6
starr	flexibel	Aderendhülse	
		ohne / m. Kunststoffhülse	
0,5 - 16	0,5 - 10	0,5 - 10	0,5 - 6
0,5 - 4	0,5 - 4	0,5 - 4	-
-	-	-	0,5 - 6
11			
M4			
1,5 - 1,8			
Keramik			

Technische Daten			
Breite	Länge	Höhe NS 32	
15,3	53	67	
I _{max} [A]	U _{max} [V]	max. Ø [mm ²]	AWG (UL)
125	800	1 - 35	-
IEC 60947-7-1			
IEC	UL	CSA	IEC/ EN 60079-7
800	-	-	690
125 / 35	-	-	101 / 25
35	-	-	1,0-25
18 - 2	-	-	18 - 2
starr	flexibel	Aderendhülse	
		ohne / m. Kunststoffhülse	
1 - 35	1 - 25	0,75 - 25	0,75 - 16
0,75 - 10	0,75 - 10	0,75 - 10	-
-	-	-	0,75 - 10
16			
M6			
3,2 - 3,7			
Keramik			

Bestelldaten			
Typ	I _{max}	Artikel-Nr.	VPE
SSK 116 KER-EX		0503057	50

Bestelldaten			
Typ	I _{max}	Artikel-Nr.	VPE
SSK 135 KER-EX		0505055	10

Zubehör ¹⁾			
D-SSK 116 KER		0203069	50
KB- 10	57 A	0203205	100
E/1		1201044	100
SZS 1,0X4,0 VDE		1205066	10

Zubehör ¹⁾			
D-SSK 135 KER		0205067	50
KBI- 15	108 A	0205203	10
E/1		1201044	100
SZS 1,0X4,0 VDE		1205066	10

ZB 10 (siehe Katalog 5)

ZB 15 (siehe Katalog 5)

Reihenklemmen

Federunterstützte Schraubklemmen USST

Federunterstützte Schraubklemmen USST ...

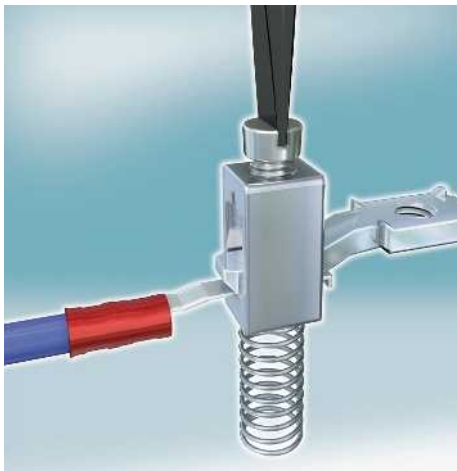
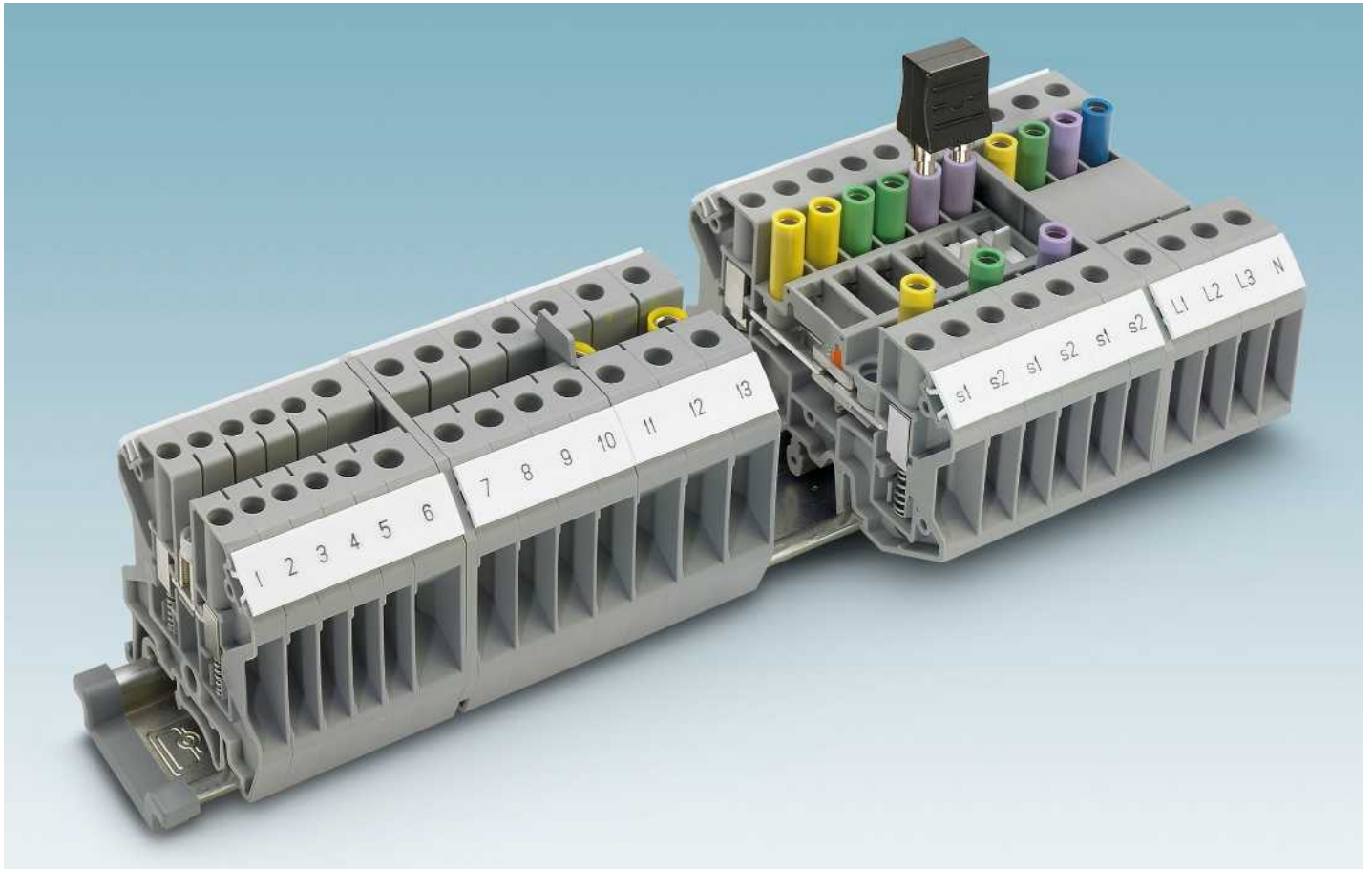

Federunterstützter Schraubanschluss

Zum Kontaktieren des Leiters wird der geöffnete Klemmkörper heruntergedrückt. Durch Festziehen der Klemmschraube entsteht die perfekte elektrische Verbindung.



Hakenkabelschuh

Durch die Form eines Hakens, der sich durch die Feder im Klemmkörper arretiert, sorgt dieser Kabelschuh für eine gesicherte Verbindung.



Prüfzubehör

In den Reihenklemmen USST kommt das bekannte Prüf-, Schalt- und Brückenzubehör von Phoenix Contact zum Einsatz.

Federunterstützte Durchgangsklemme USST 4

- Die Reihenklemmen USST ... wurden speziell für den Einsatz im Bereich der Energieversorgung entwickelt
- Die federunterstützten Schraubklemmen erfüllen in Verbindung mit Hakenkabelschuhen technische Anforderungen nach ENATS 50-18 in idealer Weise
- Universalfuß zur Montage auf NS 32 und NS 35 Tragschienen
- Die Isoliersteg-Schaltbrücken ISSBI ... erlauben schaltbare Querbrückungen mit IS-K ... Die Schraube hat dabei die Funktion eines stromführenden Schaltgliedes
- Großflächige Beschriftungsmöglichkeit jeder Klemmstelle

Platzsparender Leiteranschluss

Die Flachkabelschuhe mit Haken C-BCI ... SO ermöglichen eine vertikale Verdringung (siehe Bild unten), Leiter im Nennquerschnitt können so ohne Teilungsverlust und platzsparend verdrahtet werden. Weitere Informationen zu den Flachkabelschuhen mit Haken finden Sie unter phoenixcontact.net/products.

Hinweise:
Passende Flachkabelschuhe mit Haken C-BCI ... finden Sie im Katalog 5 oder unter phoenixcontact.net/products



4 (6) mm², 41 A, Durchgangsklemme



Abmessungen	[mm]	Breite	Länge	Höhe NS 35/7,5
Abmessungen	[mm]	6,2	52	57,3
Max. elektrische Daten		Breite	Länge	Höhe NS 32
		6,2	52	62,3
Bemessungsdaten		I_{max} [A]	U_{max} [V]	max. Ø [mm ²] AWG (UL)
Bemessungsspannung	[V]	41	500	0,2 - 6 24-10
Nennstrom / Querschnitt	[A] / [mm ²]	IEC 60947-7-1 IEC UL CSA IEC/EN 60079-7		
Bemessungsquerschnitt	[mm ²]	500 600 - -		
Querschnittsbereich	AWG	32 / 4 30 / - - -		
Anschlussvermögen		4 - - -		
1 Leiter	[mm ²]	24 - 10 24-10 - -		
2 Leiter (gleichartig)	[mm ²]	starr flexibel Aderendhülse ohne / m. Kunststoffhülse		
2 Leiter flexibel mit TWIN-Aderendhülse	[mm ²]	0,2 - 6 0,2 - 4 0,25 - 4 0,25 - 2,5		
Allgemeine Daten		0,2 - 1,5 0,2 - 1,5 0,25 - 1,5 -		
Abisolierlänge	[mm]	- - - 0,5 - 2,5		
Schraubengewinde		10 M3		
Anzugsdrehmoment	[Nm]	0,6 - 0,8		
Isolierstoff		PA		
Brennbarkeitsklasse nach UL 94		V0		

Technische Daten				
Breite	Länge	Höhe NS 35/7,5		
6,2	52	57,3		
Breite	Länge	Höhe NS 32		
6,2	52	62,3		
I_{max} [A]	U_{max} [V]	max. Ø [mm ²]	AWG (UL)	
41	500	0,2 - 6	24-10	
IEC 60947-7-1 IEC UL CSA IEC/EN 60079-7				
Bemessungsspannung	[V]	500	600	- -
Nennstrom / Querschnitt	[A] / [mm ²]	32 / 4	30 / -	- -
Bemessungsquerschnitt	[mm ²]	4	-	- -
Querschnittsbereich	AWG	24 - 10	24-10	- -
Anschlussvermögen		starr	flexibel	Aderendhülse ohne / m. Kunststoffhülse
1 Leiter	[mm ²]	0,2 - 6	0,2 - 4	0,25 - 4 0,25 - 2,5
2 Leiter (gleichartig)	[mm ²]	0,2 - 1,5	0,2 - 1,5	0,25 - 1,5 -
2 Leiter flexibel mit TWIN-Aderendhülse	[mm ²]	-	-	- 0,5 - 2,5
Allgemeine Daten		10 M3		
Abisolierlänge	[mm]	0,6 - 0,8		
Schraubengewinde		PA		
Anzugsdrehmoment	[Nm]	V0		
Isolierstoff				
Brennbarkeitsklasse nach UL 94				

Beschreibung	Polzahl	Farbe
Klemme, zur Montage auf NS 32... oder NS 35...		grau

Bestelldaten			
Typ	I_{max}	Artikel-Nr.	VPE
USST 4		3070338	50

Zubehör		
Deckel, Breite 2,2 mm		grau
Trennplatte, 2 mm breit		grau
Feste Brücke, isoliert	10	silberfarben
Isoliersteg-Schaltbrücke, trennbar, mit 10 Schrauben, für schaltbare Abzweige mit IS-K...	10	silberfarben
Isoliersteg, als Abstandsstück für Isoliersteg-Schaltbrücke		grau
Trennscheibe, zur Trennung benachbarter Brücken, nachträglich einschiebbar, kein Teilungsverlust		grau
Prüfsteckerbuchse		silberfarben
Prüfsteckerbuchse, isoliert, nur mit FBI, ISSBI einsetzbar		silberfarben
Schraubendreher		
Beschriftung der Seitennut		

Zubehör			
Typ	I_{max}	Artikel-Nr.	VPE
D-USST 4/10		3070370	50
TPNS-UK		0706647	50
FBI 10- 6	38 A	0203250	10
ISSBI 10- 6	30 A	0301505	10
IS-K 4		1302338	100
TS-USST 4/10		3070383	50
PSB 3/10/4		0601292	10
PSBJ 3/13/4		0201304	10
SF-SL 0,6X3,5-100 S-VDE		1212587	10
UC-TM 6, UCT-TM 6 oder ZB 6 (siehe Katalog 5)			



Reihenklemmen

Federunterstützte Schraubklemmen USST

Federunterstützte Durchgangsklemme USST 6 und USST 10

– Die Klemmen USST 4 bis USST 10 sind kontingleich

Hinweise:

Weitere Prüfsteckerbuchsen siehe Seite 505.

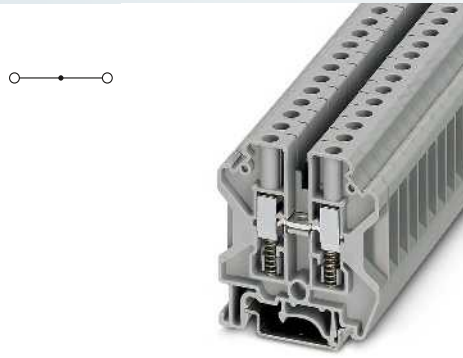

6 (10) mm², 57 A, Durchgangsklemme

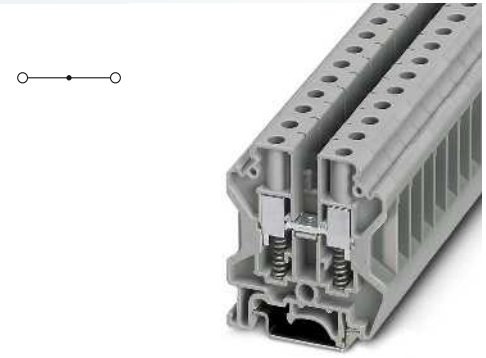

10 (16) mm², 76 A, Durchgangsklemme



Abmessungen		[mm]
Abmessungen		[mm]
Max. elektrische Daten		
Bemessungsdaten		
Bemessungsspannung	[V]	500
Nennstrom / Querschnitt	[A] / [mm ²]	41 / 6
Bemessungsquerschnitt	[mm ²]	6
Querschnittsbereich	AWG	24 - 8
Anschlussvermögen		
1 Leiter	[mm ²]	0,2 - 10
2 Leiter (gleichartig)	[mm ²]	0,2 - 2,5
2 Leiter flexibel mit TWIN-Aderendhülse	[mm ²]	-
Allgemeine Daten		
Abisolierlänge	[mm]	12
Schraubengewinde		M4
Anzugsdrehmoment	[Nm]	1,5 - 1,8
Isolierstoff		PA
Brennbarkeitsklasse nach UL 94		V0

Technische Daten				
Breite	Länge	Höhe NS 35/7,5		
8,2	52	57,3		
Breite	Länge	Höhe NS 32		
8,2	52	62,3		
I _{max} [A]	U _{max} [V]	max. Ø [mm ²]	AWG (UL)	
57	500	0,2 - 10	24-10	
IEC 60947-7-1		UL	CSA	IEC/EN 60079-7
Bemessungsspannung	[V]	500	600	-
Nennstrom / Querschnitt	[A] / [mm ²]	41 / 6	30 / -	-
Bemessungsquerschnitt	[mm ²]	6	-	-
Querschnittsbereich	AWG	24 - 8	24-10	-
Anschlussvermögen		starr	flexibel	Aderendhülse ohne / m. Kunststoffhülse
1 Leiter	[mm ²]	0,2 - 10	0,2 - 6	0,25 - 6
2 Leiter (gleichartig)	[mm ²]	0,2 - 2,5	0,2 - 2,5	0,25 - 1,5
2 Leiter flexibel mit TWIN-Aderendhülse	[mm ²]	-	-	0,5 - 4
Allgemeine Daten				
Abisolierlänge	[mm]	12		
Schraubengewinde		M4		
Anzugsdrehmoment	[Nm]	1,5 - 1,8		
Isolierstoff		PA		
Brennbarkeitsklasse nach UL 94		V0		

Technische Daten				
Breite	Länge	Höhe NS 35/7,5		
10,2	52	57,3		
Breite	Länge	Höhe NS 32		
10,2	52	62,3		
I _{max} [A]	U _{max} [V]	max. Ø [mm ²]	AWG (UL)	
76	500	0,5 - 16	20-6	
IEC 60947-7-1		UL	CSA	IEC/EN 60079-7
Bemessungsspannung	[V]	500	600	-
Nennstrom / Querschnitt	[A] / [mm ²]	57 / 10	65 / -	-
Bemessungsquerschnitt	[mm ²]	10	-	-
Querschnittsbereich	AWG	20 - 6	20-6	-
Anschlussvermögen		starr	flexibel	Aderendhülse ohne / m. Kunststoffhülse
1 Leiter	[mm ²]	0,5 - 16	0,5 - 10	0,5 - 10
2 Leiter (gleichartig)	[mm ²]	0,5 - 4	0,5 - 4	0,5 - 2,5
2 Leiter flexibel mit TWIN-Aderendhülse	[mm ²]	-	-	0,5 - 6
Allgemeine Daten				
Abisolierlänge	[mm]	12		
Schraubengewinde		M4		
Anzugsdrehmoment	[Nm]	1,5 - 1,8		
Isolierstoff		PA		
Brennbarkeitsklasse nach UL 94		V0		

Beschreibung	Polzahl	Farbe
Klemme, zur Montage auf NS 32... oder NS 35...		grau

Bestelldaten			
Typ	I _{max}	Artikel-Nr.	VPE
USST 6		3070341	50

Bestelldaten			
Typ	I _{max}	Artikel-Nr.	VPE
USST 10		3070354	50

Zubehör		
Deckel, Breite 2,2 mm	grau	
Trennplatte, 2 mm breit	grau	
Feste Brücke, isoliert	10	silberfarben
Isoliersteg-Schaltbrücke, trennbar, mit 10 Schrauben, für schaltbare Abzweige mit IS-K...	10	silberfarben
Isoliersteg, als Abstandsstück für Isoliersteg-Schaltbrücke		grau
Trennscheibe, zur Trennung benachbarter Brücken, nachträglich einschiebbar, kein Teilungsverlust		grau
Prüfsteckerbuchse, für Prüfabgriff mit Prüfstecker PS		silberfarben
Prüfsteckerbuchse, isoliert, für die Klemmen UK 6 N, UK 10 N, URTK/SP und USST 10, Gewinde M4		farblos
		blau
		gelb
		grün
		violett
		rot
Kurzschlussstecker, zum Kurzschließen benachbarter Klemmen, vollisoliert, 2-polig, I _{max} 20 A		schwarz
Kurzschlussstecker, zum Kurzschließen benachbarter Klemmen, nur mit PSB oder PSBJ verwendbar, im Raster 8,2 mm		schwarz
Schraubendreher		
SZS 1,0X4,0 VDE		
Beschriftung der Seitennut		
UC-TM 8, UCT-TM 8 oder ZB 8 (siehe Katalog 5)		

Zubehör			
D-USST 4/10		3070370	50
TPNS-UK		0706647	50
FBI 10- 8	52 A	0203263	10
ISSBI 10- 8	38 A	0301534	10
IS-K 10		1303337	100
TS-USST 4/10		3070383	50
PSB 4/7/6		0303299	10
KSS 8		0311540	10
KSS 4- 8		0309549	10
SZS 1,0X4,0 VDE		1205066	10
Beschriftung der Seitennut			
UC-TM 8, UCT-TM 8 oder ZB 8 (siehe Katalog 5)			

Zubehör			
D-USST 4/10		3070370	50
TPNS-UK		0706647	50
FBI 10-10	70 A	0203276	10
ISSBI 10-10	41 A	0301521	10
IS-K 10		1303337	100
TS-USST 4/10		3070383	50
PSB 4/7/6		0303299	10
PSBJ 4/15/6 FARBLOS		0303419	10
PSBJ 4/15/6 BU		0303354	10
PSBJ 4/15/6 YE		0303367	10
PSBJ 4/15/6 GN		0303370	10
PSBJ 4/15/6 VT		0303383	10
PSBJ 4/15/6 RD		0303325	10
KSS 10		0310541	10
KSS 4-10		0308540	10
SZS 1,0X4,0 VDE		1205066	10
Beschriftung der Seitennut			
UC-TM 10, UCT-TM 10 oder ZB 10 (siehe Katalog 5)			

Federunterstützte Trenn- und Messertrennklemmen

- Standardisierte Trennzone
- Für den Einsatz in den Trennklemmen sind verschiedene Funktionsstecker erhältlich
- Passende Funktionsstecker siehe Seite 350.

Hinweise:
1) $U_{max.}$ 300 V
Passende Flachkabelschuhe mit Haken C-BCI ... finden Sie im Katalog 5 oder unter phoenixcontact.net/products



4 (6) mm², 20 A, Trennklemmen, 2 Anschlüsse

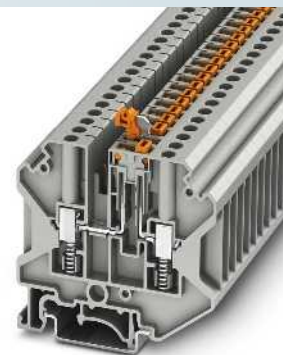

4 (6) mm², 20 A, Messertrennklemmen, 2 Anschlüsse

ERC

Technische Daten				
Abmessungen	Breite	Länge	Höhe NS 35/7,5	
	6,2	63,4	57,3	
Abmessungen	Breite	Länge	Höhe NS 32	
	6,2	63,4	62,3	
Max. elektrische Daten	$I_{max.}$ [A]	$U_{max.}$ [V]	max. Ø [mm ²]	AWG (UL)
	20	500	0,2 - 6	-
Bemessungsdaten	IEC 60947-7-1	UL	CSA	IEC/EN 60079-7
Bemessungsspannung	500	-	-	-
Nennstrom / Querschnitt	20 / 4	-	-	-
Bemessungsquerschnitt	4	-	-	-
Querschnittsbereich	24 - 10	-	-	-
Anschlussvermögen	starr	flexibel	Aderendhülse ohne / m. Kunststoffhülse	
1 Leiter	0,2 - 6	0,2 - 4	0,25 - 4	0,25 - 2,5
2 Leiter (gleichartig)	0,2 - 1,5	0,2 - 1,5	0,25 - 1,5	-
2 Leiter flexibel mit TWIN-Aderendhülse	-	-	-	0,5 - 2,5
Allgemeine Daten	Abisolierlänge	10		
	Schraubengewinde	M3		
	Anzugsdrehmoment	0,6 - 0,8		
	Isolierstoff	PA		
	Brennbarkeitsklasse nach UL 94	V0		

ERC

Technische Daten				
Abmessungen	Breite	Länge	Höhe NS 35/7,5	
	6,2	63,4	57,3	
Abmessungen	Breite	Länge	Höhe NS 32	
	6,2	63,4	62,3	
Max. elektrische Daten	$I_{max.}$ [A]	$U_{max.}$ [V]	max. Ø [mm ²]	AWG (UL)
	20	500	0,2 - 6	-
Bemessungsdaten	IEC 60947-7-1	UL	CSA	IEC/EN 60079-7
Bemessungsspannung	500	-	-	-
Nennstrom / Querschnitt	20 / 4	-	-	-
Bemessungsquerschnitt	4	-	-	-
Querschnittsbereich	24 - 10	-	-	-
Anschlussvermögen	starr	flexibel	Aderendhülse ohne / m. Kunststoffhülse	
1 Leiter	0,2 - 6	0,2 - 4	0,25 - 4	0,25 - 2,5
2 Leiter (gleichartig)	0,2 - 1,5	0,2 - 1,5	0,25 - 1,5	-
2 Leiter flexibel mit TWIN-Aderendhülse	-	-	-	0,5 - 2,5
Allgemeine Daten	Abisolierlänge	10		
	Schraubengewinde	M3		
	Anzugsdrehmoment	0,6 - 0,8		
	Isolierstoff	PA		
	Brennbarkeitsklasse nach UL 94	V0		

Bestelldaten			
Typ	$I_{max.}$	Artikel-Nr.	VPE
USST 4-TG		3070301	50
USST 4-TG P/P		3070303	50

Bestelldaten			
Typ	$I_{max.}$	Artikel-Nr.	VPE
USST 4-MT		3070300	50
USST 4-MT P/P		3070302	50

Zubehör			
D-USST 4-MT		3070304	50
TPNS-UK		0706647	50
FBI 10- 6	38 A	0203250	10
ISSBI 10- 6	30 A	0301505	10
IS-K 4		1302338	100
TS-USST 4/10		3070383	50
PSB 3/10/4		0601292	10
PSBJ 3/13/4		0201304	10
SF-SL 0,6X3,5-100 S-VDE		1212587	10
SZG 0,6X3,5 VDE		1205121	10

Zubehör			
D-USST 4-MT		3070304	50
TPNS-UK		0706647	50
FBI 10- 6	38 A	0203250	10
ISSBI 10- 6	30 A	0301505	10
IS-K 4		1302338	100
TS-USST 4/10		3070383	50
PSB 3/10/4		0601292	10
PSBJ 3/13/4		0201304	10
SF-SL 0,6X3,5-100 S-VDE		1212587	10
SZG 0,6X3,5 VDE		1205121	10

Beschriftung der Seitennut	UC-TM 6, UCT-TM 6 oder ZB 6 (siehe Katalog 5)
----------------------------	---

Beschriftung der Seitennut	UC-TM 6, UCT-TM 6 oder ZB 6 (siehe Katalog 5)
----------------------------	---

Beschreibung	Polzahl	Farbe
Klemme, zur Montage auf NS 35... mit Prüfbuchsen-schrauben ¹⁾		grau
		grau

Deckel, Breite 2,2 mm		grau
Trennplatte, 2 mm breit		grau
Feste Brücke, isoliert	10	silberfarben
Isoliersteg-Schaltbrücke, trennbar, mit 10 Schrauben, für schaltbare Abzweige mit IS-K...	10	silberfarben
Isoliersteg, als Abstandsstück für Isoliersteg-Schaltbrücke		grau
Trennscheibe, zur Trennung benachbarter Brücken, nachträglich einschiebbar, kein Teilungsverlust		grau
Prüfsteckerbuchse		silberfarben
Prüfsteckerbuchse, isoliert, nur mit FBI, ISSBI einsetzbar		silberfarben
Schraubendreher		
Schraubendreher, für Trennschieber und Prüfsteckerbuchse		

Reihenklemmen

Federunterstützte Schraubklemmen USST

Federunterstützte Messwandler-Trenn- und Durchgangsklemmen

- Die Prüftrennklemme USST 6-T ist speziell für den Einsatz in Stromwandler-Sekundärkreisen entwickelt worden
- Beidseitige Bestückbarkeit mit festen Brücken sowie Prüfbuchsen mit 4-mm-Durchmesser
- Klemme wie auch Zubehör sind fingerberührensicher nach BGV A2 ausgelegt

CLIP PROJECT Planning ermöglicht die schnelle und komfortable Planung und Projektierung fehlerfreier Klemmenleisten.

Hinweise:
Weitere Prüfsteckerbuchsen siehe phoenixcontact.net/products
Weitere Kurzschlussstecker siehe phoenixcontact.net/products

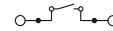

6 (10) mm², 57 A, Messwandler-Trennklemme



Abmessungen	
	[mm]
Abmessungen	
	[mm]
Max. elektrische Daten	
Bemessungsdaten	
Bemessungsspannung	[V]
Nennstrom / Querschnitt	[A] / [mm ²]
Bemessungsquerschnitt	[mm ²]
Querschnittsbereich	AWG
Anschlussvermögen	
1 Leiter	[mm ²]
2 Leiter (gleichartig)	[mm ²]
2 Leiter flexibel mit TWIN-Aderendhülse	[mm ²]
Allgemeine Daten	
Abisolierlänge	[mm]
Schraubengewinde	
Anzugsdrehmoment	[Nm]
Isolierstoff	
Brennbarkeitsklasse nach UL 94	

Technische Daten				
Breite	Länge	Höhe NS 35/7,5		
8,2	82	52		
Breite	Länge	Höhe NS 32		
8,2	82	57		
I _{max} [A]	U _{max} [V]	max. Ø [mm ²]	AWG (UL)	
57	500	0,2 - 10	24-10	
IEC 60947-7-1				
IEC	UL	CSA	IEC/EN 60079-7	
Bemessungsspannung	[V]	500	600	-
Nennstrom / Querschnitt	[A] / [mm ²]	41 / 6	30 / -	-
Bemessungsquerschnitt	[mm ²]	6	-	-
Querschnittsbereich	AWG	24 - 8	24-10	-
Anschlussvermögen		starr	flexibel	Aderendhülse ohne / m. Kunststoffhülse
1 Leiter	[mm ²]	0,2 - 10	0,2 - 6	0,25 - 6 0,25 - 6
2 Leiter (gleichartig)	[mm ²]	0,2 - 2,5	0,2 - 2,5	0,25 - 1,5 -
2 Leiter flexibel mit TWIN-Aderendhülse	[mm ²]	-	-	0,5 - 4
Allgemeine Daten		12	M4	1,5 - 1,8
Abisolierlänge	[mm]			PA
Schraubengewinde				V0
Anzugsdrehmoment	[Nm]			
Isolierstoff				
Brennbarkeitsklasse nach UL 94				

Beschreibung	Polzahl	Farbe
Prüftrennklemme, zur Montage auf NS 32... oder NS 35...		grau
Durchgangsklemme, zur Montage auf NS 32... oder NS 35...		grau

Bestelldaten			
Typ	I _{max}	Artikel-Nr.	VPE
USST 6-T		3070312	50

Deckel, Breite 2,2 mm		grau
Feste Brücke, isoliert		
	10	silberfarben
Schaltsperr, schließt unbeabsichtigte Betätigung des Trennschiebers aus		
		weiß
Prüfsteckerbuchse, isoliert		
		farblos
		blau
		gelb
		grün
		violett
		schwarz
Kurzschlussstecker, zum Kurzschließen benachbarter Klemmen, vollisoliert, 2-polig, I _{max} 20 A		
		schwarz
Kurzschlussstecker, zum Kurzschließen benachbarter Klemmen, nur mit PSB oder PSBJ verwendbar, im Raster 8,2 mm		
		schwarz

Zubehör			
D-USST 6-T		Artikel-Nr.	VPE
		3070367	50
FBR1 10-8 N	45 A	2772080	10
S-URTK/SP		0311155	50
PSBJ-URTK 6 FARBLOS		3026450	10
PSBJ-URTK 6 BU		3026434	10
PSBJ-URTK 6 YE		3026405	10
PSBJ-URTK 6 GN		3026418	10
PSBJ-URTK 6 VT		3026421	10
PSBJ-URTK 6 BK		3026447	10
KSS 8		0311540	10
KSS 4-8		0309549	10
SZS 1,0X4,0 VDE		1205066	10
SF-SL 0,6X3,5-100 S-VDE		1212587	10

Schraubendreher
Schraubendreher, für Trennschieber und Prüfsteckerbuchse

Beschriftung der Seitennut
UC-TM 8, UCT-TM 8 oder ZB 8 (siehe Katalog 5)

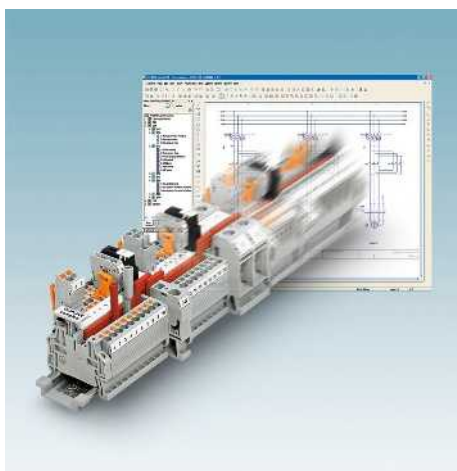

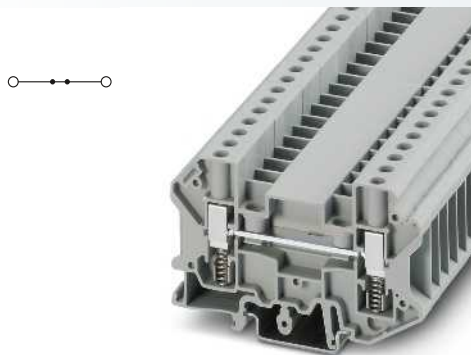

6 (10) mm², 57 A, Durchgangsklemme,
konturgleich



Technische Daten

Breite	Länge	Höhe NS 35/7,5	
8,2	82	52	
Breite	Länge	Höhe NS 32	
8,2	82	57	
I _{max} [A]	U _{max} [V]	max. Ø [mm ²]	AWG (UL)
57	500	0,2 - 10	24-10
IEC 60947-7-1			
IEC	UL	CSA	IEC/ EN 60079-7
500	600	-	-
41 / 6	30 / -	-	-
6	-	-	-
24 - 8	24-10	-	-
starr	flexibel	Aderendhülse ohne / m. Kunststoffhülse	
0,2 - 10	0,2 - 6	0,25 - 6	0,25 - 6
0,2 - 2,5	0,2 - 2,5	0,25 - 1,5	-
-	-	-	0,5 - 4

12
M4
1,5 - 1,8
PA
V0

Bestelldaten

Typ	I _{max}	Artikel-Nr.	VPE
USSTD 6		3070325	50

Zubehör

D-USST 6-T		3070367	50
FBRI 10-8 N	45 A	2772080	10
PSBJ-URTK 6 FARBLOS		3026450	10
PSBJ-URTK 6 BU		3026434	10
PSBJ-URTK 6 YE		3026405	10
PSBJ-URTK 6 GN		3026418	10
PSBJ-URTK 6 VT		3026421	10
PSBJ-URTK 6 BK		3026447	10
KSS 8		0311540	10
KSS 4-8		0309549	10
SZS 1,0X4,0 VDE		1205066	10

UC-TM 8, UCT-TM 8 oder ZB 8
(siehe Katalog 5)

Reihenklemmen

Federunterstützte Schraubklemmen USST

Federunterstützte Messwandler-Trenn- und Durchgangsklemmen

Hinweise:

1) Weitere Prüfsteckerbuchsen siehe phoenixcontact.net/products

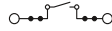

6 (10) mm², 50 A, Messwandler-Trennklemme

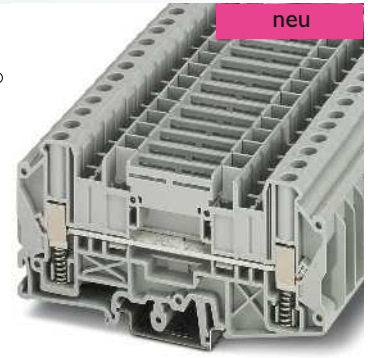

6 (10) mm², 50 A, Durchgangsklemme, konturgleich



Technische Daten

Abmessungen		Breite	Länge	Höhe NS 35/7,5	
	[mm]	8,2	105,2	53	
Abmessungen		Breite	Länge	Höhe NS 32	
	[mm]	8,2	105,2	58	
Max. elektrische Daten					
		I _{max.} [A]	U _{max.} [V]	max. Ø [mm ²]	AWG (UL)
		50	1000	0,2 - 10	20-8
Bemessungsdaten					
		IEC 60947-7-1	UL	CSA	IEC/ EN 60079-7
Bemessungsspannung	[V]	1000	600	-	-
Nennstrom / Querschnitt	[A] / [mm ²]	41 / 6	50	-	-
Bemessungsquerschnitt	[mm ²]	6	-	-	-
Querschnittsbereich	AWG	24 - 8	20-8	-	-
Anschlussvermögen					
		starr	flexibel	Aderendhülse ohne / m. Kunststoffhülse	
1 Leiter	[mm ²]	0,2 - 10	0,2 - 10	0,2 - 6	0,25 - 6
2 Leiter (gleichartig)	[mm ²]	0,2 - 2,5	0,2 - 2,5	0,25 - 1,5	-
2 Leiter flexibel mit TWIN-Aderendhülse	[mm ²]	-	-	-	-
Allgemeine Daten					
Abisolierlänge	[mm]	12			
Schraubengewinde		M4			
Anzugsdrehmoment	[Nm]	1,5 - 1,8			
Isolierstoff		PA			
Brennbarkeitsklasse nach UL 94		V0			



Technische Daten

Abmessungen		Breite	Länge	Höhe NS 35/7,5	
	[mm]	8,2	105,2	53	
Abmessungen		Breite	Länge	Höhe NS 32	
	[mm]	8,2	105,2	58	
Max. elektrische Daten					
		I _{max.} [A]	U _{max.} [V]	max. Ø [mm ²]	AWG (UL)
		50	1000	0,2 - 10	20-8
Bemessungsdaten					
		IEC 60947-7-1	UL	CSA	IEC/ EN 60079-7
Bemessungsspannung	[V]	1000	600	-	-
Nennstrom / Querschnitt	[A] / [mm ²]	41 / 6	50	-	-
Bemessungsquerschnitt	[mm ²]	6	-	-	-
Querschnittsbereich	AWG	24 - 8	20-8	-	-
Anschlussvermögen					
		starr	flexibel	Aderendhülse ohne / m. Kunststoffhülse	
1 Leiter	[mm ²]	0,2 - 10	0,2 - 10	0,2 - 6	0,25 - 6
2 Leiter (gleichartig)	[mm ²]	0,2 - 2,5	0,2 - 2,5	0,25 - 1,5	-
2 Leiter flexibel mit TWIN-Aderendhülse	[mm ²]	-	-	-	-
Allgemeine Daten					
Abisolierlänge	[mm]	12			
Schraubengewinde		M4			
Anzugsdrehmoment	[Nm]	1,5 - 1,8			
Isolierstoff		PA			
Brennbarkeitsklasse nach UL 94		V0			

Bestelldaten

Beschreibung	Polzahl	Farbe	Typ	I _{max.}	Artikel-Nr.	VPE
Prüftrennklemme, zur Montage auf NS 32... oder NS 35...		grau	USST 6-T/SP		3070330	50
Durchgangsklemme, zur Montage auf NS 32... oder NS 35...		grau				

Bestelldaten

Beschreibung	Polzahl	Farbe	Typ	I _{max.}	Artikel-Nr.	VPE
Durchgangsklemme, zur Montage auf NS 32... oder NS 35...		grau	USSTD 6/SP		3070331	50

Zubehör

Beschreibung	Polzahl	Farbe	D-UT 6-T/SP	Artikel-Nr.	VPE
Deckel, Breite 2,2 mm		grau		3072816	50
Steckbrücke					
	2	rot	FBS 2-8	41 A	3030284
	3	rot	FBS 3-8	41 A	3030297
	10	rot	FBS 10-8	41 A	3030323
Schaltbrücke					
	2	orange	SB 6-T 2-8	32 A	3075842
	3	orange	SB 6-T 3-8	32 A	3075843
	4	orange	SB 6-T 4-8	32 A	3075844
Schaltbrücke, komplett mit Prüfsteckerbuchsen					
	2	orange	SBP-TB 6-T 2-8	20 A	3070321
	3	orange	SBP-TB 6-T 3-8	20 A	3070322
	4	orange	SBP-TB 6-T 4-8	20 A	3070323
Isoliersteg-Schaltbrücke, 10-polig					
	10	silberfarben	SCBI 10-8,15 ISO		3000417
Prüfsteckerbuchse		silberfarben	TPS 3/20/5		3246586
Prüfsteckerbuchse, isoliert ¹⁾		grau	PSBJ 6-T GY		3070316
Kurzschlussstecker, zum Kurzschließen benachbarter Klemmen, vollisoliert, 2-polig, I _{max.} 20 A		schwarz	KSS 8		0311540
Kurzschlussstecker, zum Kurzschließen benachbarter Klemmen, nur mit PSB oder PSBJ verwendbar, im Raster 8,2 mm		schwarz	KSS 4-8		0309549
Schraubendreher			SZS 1,0X4,0 VDE		1205066
Schraubendreher, für Trennschieber und Prüfsteckerbuchse			SF-SL 0,6X3,5-100 S-VDE		1212587

Zubehör

Beschreibung	Polzahl	Farbe	D-UT 6-T/SP	Artikel-Nr.	VPE
Deckel, Breite 2,2 mm		grau		3072816	50
Steckbrücke					
	2	rot	FBS 2-8	41 A	3030284
	3	rot	FBS 3-8	41 A	3030297
	10	rot	FBS 10-8	41 A	3030323
Schaltbrücke					
	2	orange	SB 6-T 2-8	32 A	3075842
	3	orange	SB 6-T 3-8	32 A	3075843
	4	orange	SB 6-T 4-8	32 A	3075844
Schaltbrücke, komplett mit Prüfsteckerbuchsen					
	2	orange	SBP-TB 6-T 2-8	20 A	3070321
	3	orange	SBP-TB 6-T 3-8	20 A	3070322
	4	orange	SBP-TB 6-T 4-8	20 A	3070323
Isoliersteg-Schaltbrücke, 10-polig					
	10	silberfarben	SCBI 10-8,15 ISO		3000417
Prüfsteckerbuchse		silberfarben	TPS 3/20/5		3246586
Prüfsteckerbuchse, isoliert ¹⁾		grau	PSBJ 6-T GY		3070316
Kurzschlussstecker, zum Kurzschließen benachbarter Klemmen, vollisoliert, 2-polig, I _{max.} 20 A		schwarz	KSS 8		0311540
Kurzschlussstecker, zum Kurzschließen benachbarter Klemmen, nur mit PSB oder PSBJ verwendbar, im Raster 8,2 mm		schwarz	KSS 4-8		0309549
Schraubendreher			SZS 1,0X4,0 VDE		1205066
Schraubendreher, für Trennschieber und Prüfsteckerbuchse			SF-SL 0,6X3,5-100 S-VDE		1212587

Beschriftung der Seitennut

UC-TM 8, UCT-TM 8 oder ZB 8 (siehe Katalog 5)

UC-TM 8, UCT-TM 8 oder ZB 8 (siehe Katalog 5)

Federunterstützte Messwandler-Trenn- und Durchgangsklemmen

Hinweise:
1) Bei Einsatz der Schaltbrücke reduziert sich U_{max} auf 400 V.
2) Weitere Prüfsteckerbuchsen siehe phoenixcontact.net/products



6 (10) mm², 57 A, Messwandler-Trennklemme, zur Aufnahme von Schaltbrücken, 2 Anschlüsse



Abmessungen	[mm]
Abmessungen	[mm]
Max. elektrische Daten	
Bemessungsdaten	
Bemessungsspannung	[V]
Nennstrom / Querschnitt	[A] / [mm ²]
Bemessungsquerschnitt	[mm ²]
Querschnittsbereich	AWG
Anschlussvermögen	
1 Leiter	[mm ²]
2 Leiter (gleichartig)	[mm ²]
2 Leiter flexibel mit TWIN-Aderendhülse	[mm ²]
Allgemeine Daten	
Abisolierlänge	[mm]
Schraubengewinde	
Anzugsdrehmoment	[Nm]
Isolierstoff	
Brennbarkeitsklasse nach UL 94	

Technische Daten			
Breite	Länge	Höhe NS 35/7,5	
8,2	82	52	
Breite	Länge	Höhe NS 32	
8,2	82	57	
I_{max} [A]	U_{max} [V]	max. Ø [mm ²]	AWG (UL)
57	500 ¹⁾	0,2 - 10	24-10
IEC 60947-7-1	UL	CSA	IEC/EN 60079-7
Bemessungsspannung	600	-	-
Nennstrom / Querschnitt	41 / 6	30 / -	-
Bemessungsquerschnitt	6	-	-
Querschnittsbereich	24 - 8	24-10	-
Anschlussvermögen	starr	flexibel	Aderendhülse ohne / m. Kunststoffhülse
1 Leiter	0,2 - 10	0,2 - 6	0,25 - 6 0,25 - 6
2 Leiter (gleichartig)	0,2 - 2,5	0,2 - 2,5	0,25 - 1,5 -
2 Leiter flexibel mit TWIN-Aderendhülse	-	-	- 0,5 - 4
Allgemeine Daten			
Abisolierlänge	12		
Schraubengewinde	M4		
Anzugsdrehmoment	1,5 - 1,8		
Isolierstoff	PA		
Brennbarkeitsklasse nach UL 94	V0		

Beschreibung	Polzahl	Farbe
Prüftrennklemme, zur Montage auf NS 32... oder NS 35...		grau

Bestelldaten			
Typ	I_{max}	Artikel-Nr.	VPE
USST 6-T/SB		3070310	50

Deckel, Breite 2,2 mm		grau
Schaltbrücke		
	2	orange
	3	orange
	4	orange
Schaltbrücke, komplett mit Prüfsteckerbuchsen		
	2	orange
	3	orange
	4	orange
Feste Brücke, 10-polig	10	silberfarben
Isoliersteg-Schaltbrücke, 10-polig	10	silberfarben
Prüfsteckerbuchse		silberfarben
Prüfsteckerbuchse, isoliert²⁾		grau
		braun
		schwarz
		rot
		orange
		weiß
		gelb
		grün
		violett
Kurzschlussstecker, zum Kurzschließen benachbarter Klemmen, vollisoliert, 2-polig, I_{max} 20 A		schwarz
Schraubendreher		
Schraubendreher, für Trennschieber und Prüfsteckerbuchse		

Zubehör			
D-USST 6-T		Artikel-Nr.	VPE
		3070367	50
SB 6-T 2-8	32 A	3075842	10
SB 6-T 3-8	32 A	3075843	10
SB 6-T 4-8	32 A	3075844	10
SBP-TB 6-T 2-8	20 A	3070321	10
SBP-TB 6-T 3-8	20 A	3070322	10
SBP-TB 6-T 4-8	20 A	3070323	10
SCBI 10-8,15	30 A	3245134	10
SCBI 10-8,15 ISO	24 A	3000417	10
TPS 3/20/5		3246586	10
PSBJ 6-T GY		3070316	10
PSBJ 6-T BN		3070317	10
PSBJ 6-T BK		3070318	10
PSBJ 6-T RD		3070319	10
PSBJ 6-T OG		3070320	10
PSBJ 6-T WH		3070324	10
PSBJ 6-T YE		3070326	10
PSBJ 6-T GN		3070327	10
PSBJ 6-T VT		3070328	10
KSS 8		0311540	10
SZS 1,0X4,0 VDE		1205066	10
SF-SL 0,6X3,5-100 S-VDE		1212587	10

Beschriftung der Seitennut

UC-TM 8, UCT-TM 8 oder ZB 8 (siehe Katalog 5)

Reihenklemmen

Mini-Schraubklemmen MT und MBK

Miniklemmen MT...

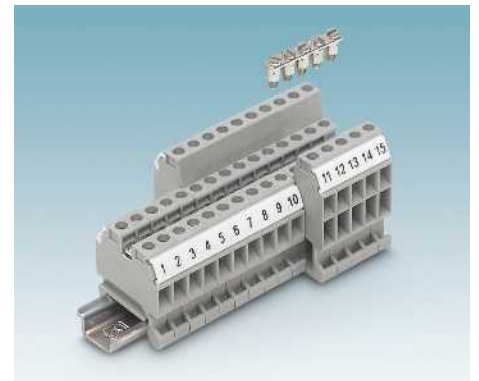
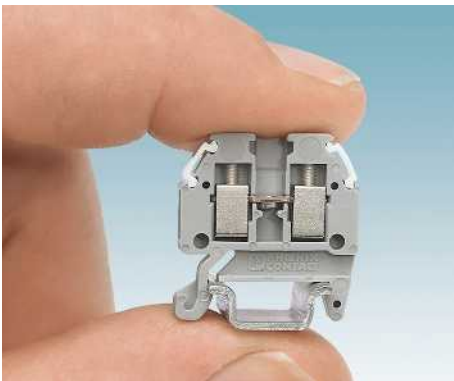
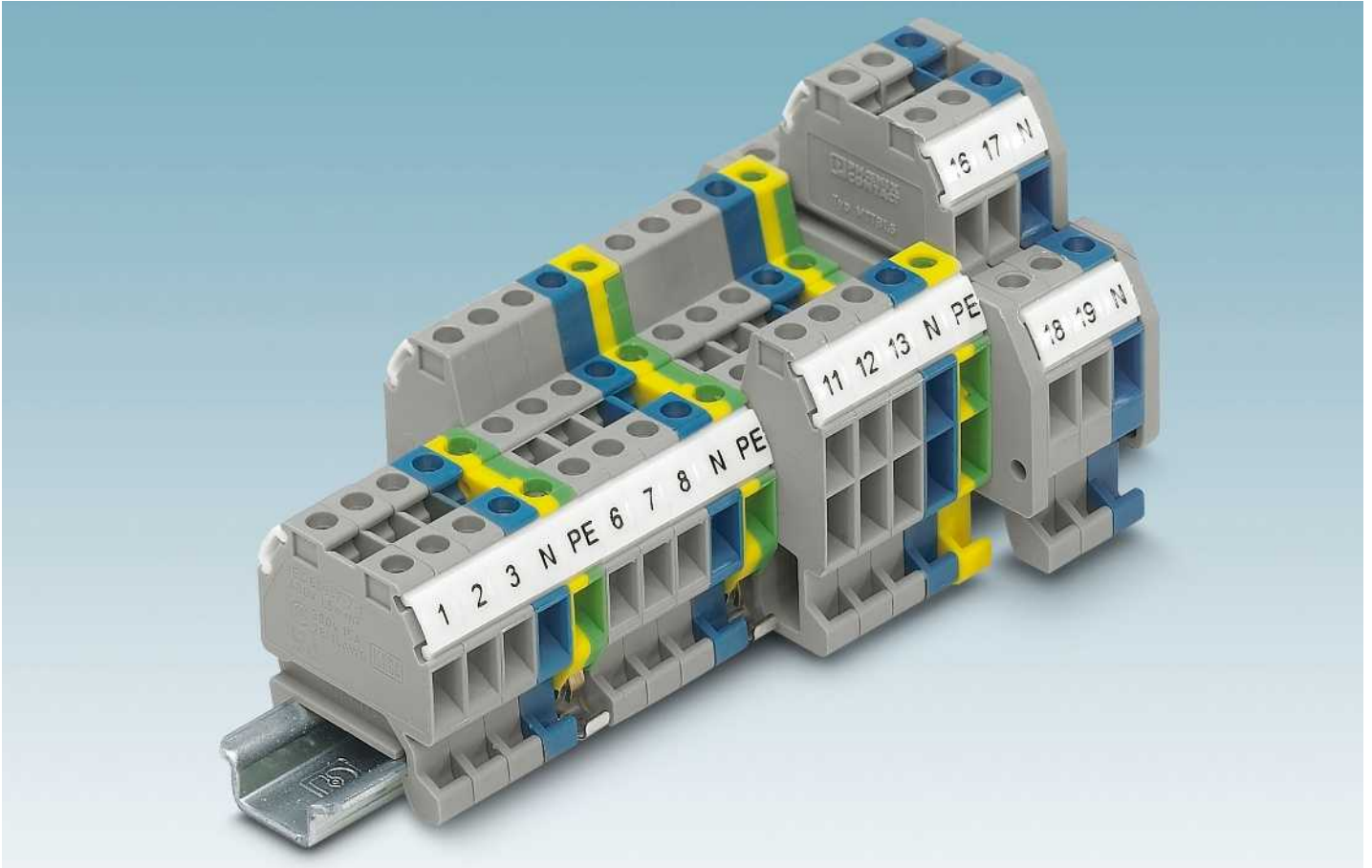

Reihenklemmen in Miniaturformat

Die Mini-Schraubklemmen MT sind in den Abmessungen extrem klein, aber beschriftet und brückbar wie die Großen. Mit einem Teilungsmaß von 4,2 mm und einem Anschlussquerschnitt von 1,5 mm² ermöglichen sie eine komfortable Verdrahtung auf engstem Raum.

Universell und wartungsfrei

Der Schraubanschluss der Mini Klemmen MT zeichnet sich durch drei wesentliche Merkmale aus.

- Weltweiter Standard
- Mehrleiteranschluss
- Wartungsfrei durch Reakdyn-Prinzip.

Durchgängige Potenzialverteilung

Die Potenzialverzweigung ist eine der häufigsten Aufgaben im Steuerungsbau. Die Mini Klemmen MT stehen als Dreileiter- und Vierleiterklemmen zur Verfügung. Mit dem in einer Linie verlaufenden Brückenschicht lassen sich in der Klemmenleiste eine Vielzahl von Schaltungsaufgaben realisieren.

Mini-Durchgangsklemme MT..., für NS 15-Tragschiene

Durch ihre kompakte Bauweise können die Micro-Terminals MT 1,5 den wachsenden Anforderungen nach immer kleineren Schaltkästen nachkommen

Die Miniklemmen besitzen alles, was Reihenklemmen auszeichnet:

- Baubreite nur 4,2 mm
- Nennquerschnitt von 1,5 mm²
- Rastfuß für Tragschienen NS 15
- Vielfältige Beschriftungsmöglichkeiten
- Brückungsmöglichkeit in Klemmenmitte.

Die Potenzialverzweigung ist eine der Hauptaufgaben von Reihenklemmen im Steuerungsbau:

- Auf engstem Raum realisieren die Drei- bzw. Vierleiterklemmen MT 1,5-TWIN bzw. MT 1,5-QUATTRO diese Aufgabe
- Im Kapitel Schraubanschlussklemmen UT 4 mm² finden Sie die Miniklemmen mit Steckbrücke MUT ...
- Mit der doppelstöckigen Micro-Terminal MTTB 1,5 wird die Platzersparnis auf die Spitze getrieben
- Diese Doppelstockklemme beinhaltet zwei unabhängig voneinander brückbare Durchgangsetagen
- Einsetzbar sowohl auf der 15-mm-Tragschiene NS 15 als auch auf der 35-mm-Tragschiene NS 35

Hinweise:

Mini-Schraubklemmen mit Steckbrücke siehe Seite 39.

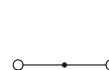

1,5 (1,5) mm², 17,5 A, Durchgangsklemme

Ex:

Abmessungen	[mm]	
Max. elektrische Daten		
Bemessungsdaten		
Bemessungsspannung	[V]	400
Nennstrom / Querschnitt	[A] / [mm ²]	17,5 / 1,5
Bemessungsquerschnitt	[mm ²]	1,5
Querschnittsbereich	AWG	26 - 16
Anschlussvermögen		
1 Leiter	[mm ²]	0,14 - 1,5
2 Leiter (gleichartig)	[mm ²]	0,14 - 0,5
Allgemeine Daten		
Abisolierlänge	[mm]	6
Schraubengewinde		M2
Anzugsdrehmoment	[Nm]	0,22 - 0,25
Isolierstoff		PA
Brennbarkeitsklasse nach UL 94		V0

Technische Daten			
Breite	Länge	Höhe NS 15	
4,2	22	23,5	
I _{max} [A]	U _{max} [V]	max. Ø [mm ²]	AWG (UL)
17,5	400	0,14 - 1,5	30-14
IEC 60947-7-1			
IEC	UL	CSA	IEC/EN 60079-7
400	300	300	-
17,5 / 1,5	15 / -	15 / -	-
1,5	-	-	-
26 - 16	30-14	28-14	-
starr		flexibel	Aderendhülse ohne / m. Kunststoffhülse
0,14 - 1,5	0,14 - 1,5	0,25 - 0,75	0,25 - 0,75
0,14 - 0,5	0,14 - 0,5	0,25 - 0,34	-

Beschreibung	Polzahl	Farbe
Klemme , zur Montage auf NS 15 nach EN 60715		grau
		blau
Deckel , Breite 1 mm		grau
		blau
Feste Brücke , isoliert	10	silberfarben
Schraubendreher		
Beschriftung der Seitennut		

Bestelldaten			
Typ	I _{max}	Artikel-Nr.	VPE
MT 1,5		3100305	50
MT 1,5 BU		3003363	50
Zubehör			
D-MT 1,5		3100321	50
D-MT 1,5 BU		3025529	50
FBRN 10-4 N	12 A	3001624	10
SZS 0,4X2,5 VDE		1205037	10
ZBF 4 (siehe Katalog 5)			

Reihenklemmen

Mini-Schraubklemmen MT und MBK

Mini-Durchgangsklemme mit 3 und 4 Anschlüssen MT ..., für NS 15-Tragschiene

- Baubreite nur 4,2 mm
- Nennquerschnitt von 1,5 mm²
- Rastfuß für Tragschienen NS 15
- Vielfältige Beschriftungsmöglichkeiten
- Brückungsmöglichkeit in Klemmenmitte

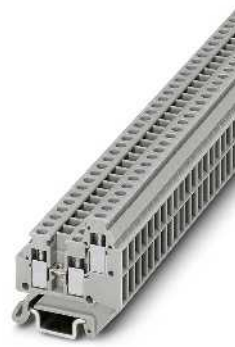

1,5 (1,5) mm², 17,5 A, Durchgangsklemme, 3 Anschlüsse

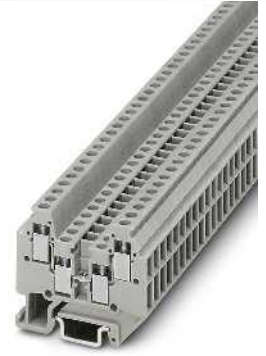

1,5 (1,5) mm², 16 A, Durchgangsklemme, 4 Anschlüsse



Abmessungen		[mm]
Max. elektrische Daten		
Bemessungsdaten		
Bemessungsspannung	[V]	400
Nennstrom / Querschnitt	[A] / [mm ²]	17,5 / 1,5
Bemessungsquerschnitt	[mm ²]	1,5
Querschnittsbereich	AWG	26 - 16
Anschlussvermögen		
1 Leiter	[mm ²]	0,14 - 1,5
2 Leiter (gleichartig)	[mm ²]	0,14 - 0,5
Allgemeine Daten		
Abisolierlänge	[mm]	6
Schraubengewinde		M2
Anzugsdrehmoment	[Nm]	0,22 - 0,25
Isolierstoff		PA
Brennbarkeitsklasse nach UL 94		V0

Technische Daten			
Breite	Länge	Höhe NS 15	
4,2	28	30	
I_{max} [A]	U_{max} [V]	max. Ø [mm ²]	AWG (UL)
17,5	400	0,14 - 1,5	30-14
IEC 60947-7-1			
IEC	UL	CSA	IEC/EN 60079-7
Bemessungsspannung	[V]	400	300
Nennstrom / Querschnitt	[A] / [mm ²]	17,5 / 1,5	15 / -
Bemessungsquerschnitt	[mm ²]	1,5	-
Querschnittsbereich	AWG	26 - 16	30-14
Anschlussvermögen		Aderendhülse ohne / m. Kunststoffhülse	
1 Leiter	[mm ²]	0,14 - 1,5	0,25 - 0,75
2 Leiter (gleichartig)	[mm ²]	0,14 - 0,5	0,25 - 0,34
Allgemeine Daten		Aderendhülse ohne / m. Kunststoffhülse	
Abisolierlänge	[mm]	6	300
Schraubengewinde		M2	15 / -
Anzugsdrehmoment	[Nm]	0,22 - 0,25	15 / -
Isolierstoff		PA	-
Brennbarkeitsklasse nach UL 94		V0	-

Technische Daten			
Breite	Länge	Höhe NS 15	
4,2	33,5	30	
I_{max} [A]	U_{max} [V]	max. Ø [mm ²]	AWG (UL)
16	400	0,14 - 1,5	30-14
IEC 60947-7-1			
IEC	UL	CSA	IEC/EN 60079-7
Bemessungsspannung	[V]	400	300
Nennstrom / Querschnitt	[A] / [mm ²]	16 / 1,5	15 / -
Bemessungsquerschnitt	[mm ²]	1,5	-
Querschnittsbereich	AWG	26 - 16	30-14
Anschlussvermögen		Aderendhülse ohne / m. Kunststoffhülse	
1 Leiter	[mm ²]	0,14 - 1,5	0,25 - 0,75
2 Leiter (gleichartig)	[mm ²]	0,14 - 0,5	0,25 - 0,34
Allgemeine Daten		Aderendhülse ohne / m. Kunststoffhülse	
Abisolierlänge	[mm]	6	300
Schraubengewinde		M2	15 / -
Anzugsdrehmoment	[Nm]	0,22 - 0,25	15 / -
Isolierstoff		PA	-
Brennbarkeitsklasse nach UL 94		V0	-

Beschreibung	Polzahl	Farbe
Klemme, zur Montage auf NS 15 nach EN 60715		grau
		blau

Bestelldaten			
Typ	I_{max}	Artikel-Nr.	VPE
MT 1,5-TWIN		3001682	50
MT 1,5-TWIN BU		3025532	50

Bestelldaten			
Typ	I_{max}	Artikel-Nr.	VPE
MT 1,5-QUATTRO		3001679	50
MT 1,5-QUATTRO BU		3025150	50

Beschreibung	Polzahl	Farbe
Deckel, Breite 1 mm		grau
Feste Brücke, isoliert		blau
	10	silberfarben
Schraubendreher		
Beschriftung der Seitennut		

Zubehör			
Typ	I_{max}	Artikel-Nr.	VPE
D-MT 1,5-TWIN		3002979	50
FBRN 10-4 N	12 A	3001624	10
SZS 0,4X2,5 VDE		1205037	10
ZBF 4 (siehe Katalog 5)			

Zubehör			
Typ	I_{max}	Artikel-Nr.	VPE
D-MT 1,5-QUATTRO		3002982	50
D-MT 1,5-QUATTRO BU		3025309	50
FBRN 10-4 N	12 A	3001624	10
SZS 0,4X2,5 VDE		1205037	10
ZBF 4 (siehe Katalog 5)			

**Mini-Doppelstockklemmen
MTTB 1,5**

- Baubreite nur 4,2 mm
- Nennquerschnitt von 1,5 mm²
- Rastfuß für Tragschienen NS 15 und NS 35
- Vielfältige Beschriftungsmöglichkeiten
- Brückungsmöglichkeit in beiden Etagen
- Der Stockwerksversatz bietet, auch bei voller Verdrahtung, den ungehinderten Zugang zur unteren Anschlussebene

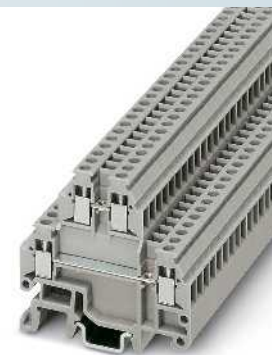
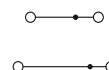

1,5 (1,5) mm², 17,5 A, Doppelstockklemme



Abmessungen		[mm]
Abmessungen		[mm]
Max. elektrische Daten		
Bemessungsdaten		
Bemessungsspannung	[V]	400
Nennstrom / Querschnitt	[A] / [mm ²]	17,5 / 1,5
Bemessungsquerschnitt	[mm ²]	1,5
Querschnittsbereich	AWG	26 - 16
Anschlussvermögen		
1 Leiter	[mm ²]	0,14 - 1,5
2 Leiter (gleichartig)	[mm ²]	0,14 - 0,5
Allgemeine Daten		
Abisolierlänge	[mm]	6
Schraubengewinde		M2
Anzugsdrehmoment	[Nm]	0,22 - 0,25
Isolierstoff		PA
Brennbarkeitsklasse nach UL 94		V0

Technische Daten			
Breite	Länge	Höhe NS 35/7,5	
4,2	44	41	
Breite	Länge	Höhe NS 15	
4,2	44	41	
I _{max} [A]	U _{max} [V]	max. Ø [mm ²]	AWG (UL)
17,5	400	0,14 - 1,5	30-14
IEC 60947-7-1			
IEC	UL	CSA	IEC/EN 60079-7
		Aderendhülse ohne / m. Kunststoffhülse	
		starr flexibel	
		0,25 - 0,75 0,25 - 0,75	
		0,25 - 0,34 -	

Beschreibung	Polzahl	Farbe
Doppelstockklemme , mit Universalfuß, zur Montage auf NS 15 oder NS 35 nach EN 60715		grau
		blau

Bestelldaten			
Typ	I _{max}	Artikel-Nr.	VPE
MTTB 1,5		1414129	50
MTTB 1,5 BU		3000926	50

Deckel , Breite 1 mm		grau
		grau
Distanzplatte , gleicht Stockwerksversetzungen aus falls normale Klemmen angereicht werden, 2 mm dick		grau
Feste Brücke , isoliert	10	silberfarben
Schraubendreher		
Beschriftung der Seitennut		

Zubehör			
D-MTTB 1,5		3002665	50
DG-MTTB 1,5		3002678	50
DP-MTTB 1,5		3002681	50
FBRN 10-4 N	12 A	3001624	10
SZS 0,4X2,5 VDE		1205037	10
ZBF 4 (siehe Katalog 5)			

Reihenklemmen

Mini-Schraubklemmen MT und MBK

Mini-Schutzleiterklemmen MT ...-PE, für NS 15-Tragschiene

- Kontur- und teilungsgleich zu den Durchgangsklemmen
- Die MT ...-PE erfüllen alle Anforderungen der Norm IEC 60947-7-2
- Das sind insbesondere:
 - niedrige Übergangswiderstände
 - grün-gelbe Gehäusefarbe
 - korrosionsfreie Klemmstellen
 - gesicherte Klemmschrauben.

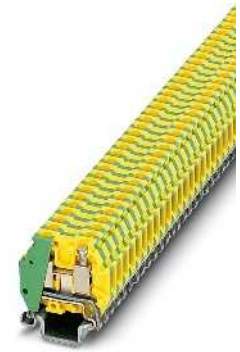
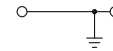

1,5 (1,5) mm², Schutzleiterklemme

Ex:

		Technische Daten			
Abmessungen		Breite	Länge	Höhe NS 15	
	[mm]	4,2	22	23,5	
Max. elektrische Daten				max. Ø [mm ²]	AWG (UL)
				0,14 - 1,5	30-14
Bemessungsdaten		IEC 60947-7-2			
		IEC	UL	CSA	IEC/EN 60079-7
Bemessungsspannung	[V]	-	-	-	-
Nennstrom / Querschnitt	[A] / [mm ²]	-	-	-	-
Bemessungsquerschnitt	[mm ²]	1,5	-	-	-
Querschnittsbereich	AWG	26 - 16	30-14	28-14	-
Anschlussvermögen				Aderendhülse	
				ohne / m. Kunststoffhülse	
1 Leiter	[mm ²]	0,14 - 1,5	0,14 - 1,5	0,25 - 0,75	0,25 - 0,75
2 Leiter (gleichartig)	[mm ²]	0,14 - 0,5	0,14 - 0,5	0,25 - 0,34	-
Allgemeine Daten					
Abisolierlänge	[mm]	6			
Schraubengewinde		M2			
Anzugsdrehmoment	[Nm]	0,22 - 0,25			
Isolierstoff		PA			
Brennbarkeitsklasse nach UL 94		V0			
		Bestelldaten			
Beschreibung		Typ	Artikel-Nr.	VPE	
Schutzleiterklemme, zur Montage auf NS 15		MT 1,5-PE	3100318	50	
		Zubehör			
Schraubendreher		SZS 0,4X2,5 VDE	1205037	10	
Beschriftung der Seitennut		ZBF 4 (siehe Katalog 5)			

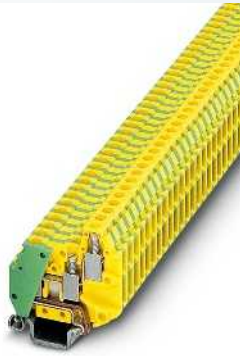
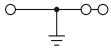

1,5 (1,5) mm², Schutzleiterklemme,
3 Anschlüsse

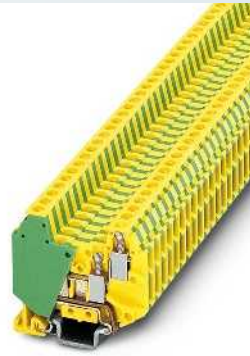
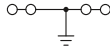

1,5 (1,5) mm², Schutzleiterklemme,
4 Anschlüsse



Technische Daten			
Breite	Länge	Höhe NS 15	
4,2	28	30	
		max. Ø [mm ²]	AWG (UL)
		0,14 - 1,5	30-14
IEC 60947-7-2			
IEC	UL	CSA	IEC/ EN 60079-7
-	-	-	-
-	-	-	-
1,5	-	-	-
26 - 16	30-14	28-14	-
	starr	flexibel	Aderendhülse ohne / m. Kunststoffhülse
0,14 - 1,5	0,14 - 1,5	0,25 - 0,75	0,25 - 0,75
0,14 - 0,5	0,14 - 0,5	0,25 - 0,34	-
6			
M2			
0,22 - 0,25			
PA			
V0			

Technische Daten			
Breite	Länge	Höhe NS 15	
4,2	33,5	30	
		max. Ø [mm ²]	AWG (UL)
		0,14 - 1,5	30-14
IEC 60947-7-2			
IEC	UL	CSA	IEC/ EN 60079-7
-	-	-	-
-	-	-	-
1,5	-	-	-
26 - 16	30-14	28-14	-
	starr	flexibel	Aderendhülse ohne / m. Kunststoffhülse
0,14 - 1,5	0,14 - 1,5	0,25 - 0,75	0,25 - 0,75
0,14 - 0,5	0,14 - 0,5	0,25 - 0,34	-
6			
M2			
0,22 - 0,25			
PA			
V0			

Bestelldaten		
Typ	Artikel-Nr.	VPE
MT 1,5-TWIN-PE	3001705	50
Zubehör		
SZS 0,4X2,5 VDE	1205037	10
ZBF 4 (siehe Katalog 5)		

Bestelldaten		
Typ	Artikel-Nr.	VPE
MT 1,5-QUATTRO-PE	3001695	50
Zubehör		
SZS 0,4X2,5 VDE	1205037	10
ZBF 4 (siehe Katalog 5)		

Reihenklemmen

Mini-Schraubklemmen MT und MBK

Mini-Durchgangsklemmen MBK ...

- Die MBK ... und MSLKG ...-Klemmen runden die Familie der Miniklemmen für die 15-mm-Tragschiene NS 15 nach oben hin ab
- Die Klemme MBK ... besitzt eine Brückungsmöglichkeit in Klemmenmitte
- Seitlich beschriftbar mit Zackband-Klemmenmarkierung für hohe Schildchennut ZB
- Die Verdrahtung von Querschnitten bis 6 mm² ist problemlos möglich
- Umfangreiches Brückungsmaterial, wie feste Brücken, Einlegebrücken und schaltbare Brücken, ermöglicht eine einfache und sichere Potenzialverzweigung
- Trennscheibe, Abteilungstrennplatte und Prüfsteckerbuchse runden das Zubehörprogramm sinnvoll ab
- Im Kapitel Schraubanschlussklemmen UT 4 mm² finden Sie die Miniklemmen mit Steckbrücke MUT ...

Hinweise:
Mini-Schraubklemmen 2,5 mm ² mit Steckbrücke siehe Seite 39.
Mini-Schraubklemmen 4 mm ² mit Steckbrücke siehe Seite 51.
¹⁾ Installationshinweise und Verwendung von Zubehör für Ex-Anwendungen siehe Seite 602.

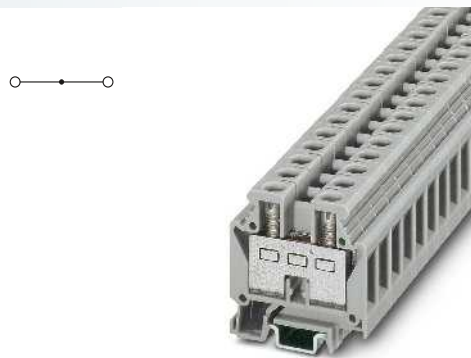

6 (10) mm², 57 A, Durchgangsklemme



Ex: Ex IIC
KEMA 01ATEX2134U / IECEx KEM 07.0008U

Technische Daten

Breite	Länge	Höhe NS 15		
8,2	35	36		
I _{max.} [A]	U _{max.} [V]	max. Ø [mm ²]		AWG (UL)
57	500	0,5 - 10		26-8
IEC 60947-7-1				
IEC	UL	CSA	IEC/EN 60079-7	
Bemessungsdaten				
Bemessungsspannung [V]	500	600	300	275
Nennstrom / Querschnitt [A] / [mm ²]	41 / 6	50 / -	50 / -	37 / 6
Bemessungsquerschnitt [mm ²]	6	-	-	0,5-6
Querschnittsbereich AWG	20 - 8	26-8	26-8	20 - 8
Anschlussvermögen				
1 Leiter [mm ²]	0,5 - 10	0,5 - 6	Aderendhülse ohne / m. Kunststoffhülse	
2 Leiter (gleichartig) [mm ²]	0,5 - 2,5	0,5 - 2,5	0,25 - 6	0,25 - 6
2 Leiter flexibel mit TWIN-Aderendhülse [mm ²]	-	-	0,5 - 2,5	-
Max. Querschnitt mit Einlegebrücke [mm ²]	6	4	-	0,5 - 2,5
Allgemeine Daten				
Abisolierlänge [mm]	10			
Schraubengewinde	M4			
Anzugsdrehmoment [Nm]	1,5 - 1,8			
Isolierstoff	PA			
Brennbarkeitsklasse nach UL 94	V2			

Bestelldaten

Typ	I _{max.}	Artikel-Nr.	VPE
MBK 6/E		0552024	50

Zubehör¹⁾

D-MBK 6/E		Artikel-Nr.	VPE
		1413049	50
EB 2- 8	43 A	0202154	100
EB 3- 8	43 A	0202141	100
EB 4- 8	43 A	0202142	100
EB 10- 8	43 A	0202138	10
FBI 10- 8	48 A	0203263	10
SB 2- 8/13	43 A	0202235	1
IS-K 10		1303337	100
TS-KK 3		2770215	50
ATP-MBK		1413227	50
PSB 4/7/6		0303299	10
SZS 1,0X4,0 VDE		1205066	10
ZB 8 (siehe Katalog 5)			

Abmessungen	[mm]
Max. elektrische Daten	
Bemessungsdaten	
Bemessungsspannung [V]	500
Nennstrom / Querschnitt [A] / [mm ²]	41 / 6
Bemessungsquerschnitt [mm ²]	6
Querschnittsbereich AWG	20 - 8
Anschlussvermögen	
1 Leiter [mm ²]	0,5 - 10
2 Leiter (gleichartig) [mm ²]	0,5 - 2,5
2 Leiter flexibel mit TWIN-Aderendhülse [mm ²]	-
Max. Querschnitt mit Einlegebrücke [mm ²]	6
Allgemeine Daten	
Abisolierlänge [mm]	10
Schraubengewinde	M4
Anzugsdrehmoment [Nm]	1,5 - 1,8
Isolierstoff	PA
Brennbarkeitsklasse nach UL 94	V2

Beschreibung	Polzahl	Farbe
Klemme, zur Montage auf NS 15		grau
Schutzleiterklemme, zur Montage auf NS 15		grün-gelb

Beschreibung	Polzahl	Farbe
Deckel, Breite 1,5 mm		grau
Einlegebrücke, vollisoliert		
	2	grau
	3	grau
	4	grau
	10	grau
Feste Brücke, isoliert		
	10	silberfarben
Schaltbrücke für 2 Klemmen, komplett, je nach erforderlicher Trennstrecke mit kurzer oder langer Lasche montieren		
	2	silberfarben
Isoliersteg, als Abstandstück für Isoliersteg-Schaltbrücke		grau
Trennscheibe, zur Trennung benachbarter Brücken, nachträglich einschiebbar, kein Teilungsverlust		grau
Abteilungstrennplatte, zur optischen und elektrischen Trennung von Klemmengruppen, 2,5 mm dick		grau
Prüfsteckerbuchse, für Prüfabgriff mit Prüfstecker PS		silberfarben
Schraubendreher		
Beschriftung der Seitennut		

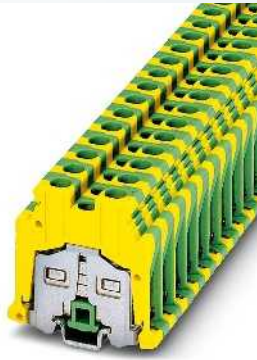
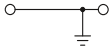

6 (10) mm², Schutzleiterklemme



Ex: KEMA 01ATEX2134U / IECEx KEM 07.0008U

Technische Daten

Breite	Länge	Höhe NS 15	
8,2	39	36	
		max. Ø [mm ²]	AWG (UL)
		0,5 - 10	26-8
IEC 60947-7-2			
IEC	UL	CSA	IEC/ EN 60079-7
-	-	-	-
6	-	-	- / 6
20 - 8	26-8	26-8	0,5-6
starr	flexibel	Aderendhülse	
		ohne / m. Kunststoffhülse	
0,5 - 10	0,5 - 6	0,5 - 6	0,5 - 6
0,5 - 2,5	0,2 - 2,5	0,5 - 1,5	-
-	-	-	0,5 - 2,5
-	-	-	-

- 10
- M4
- 1,5 - 1,8
- PA
- V2

Bestelldaten

Typ	Artikel-Nr.	VPE
MSLKG 6	1410505	50

Zubehör¹⁾

SZS 1,0X4,0 VDE	1205066	10
ZB 8 (siehe Katalog 5)		

Reihenklemmen

Mini-Schraubklemmen MT und MBK

Mini-Doppelstockklemmen MBKKB 2,5...

- Die Mini-Doppelstockklemme zeichnet sich durch platzsparende, geringe Bauhöhe und Stockwerksversatz aus
- Das Einsetzen fester Brücken und Prüfsteckerbuchsen ist in beiden Etagen möglich

Hinweise:

*) Installationshinweise und Verwendung von Zubehör für Ex-Anwendungen siehe Seite 602.

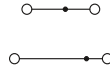

2,5 (4) mm², 24 A, Doppelstockklemme

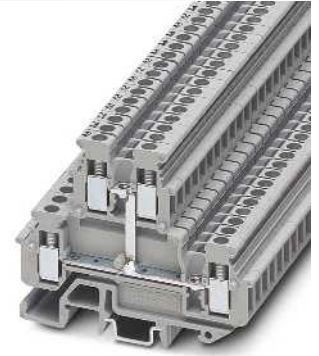
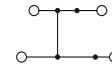

2,5 (4) mm², 24 A, Doppelstockklemme, Etagen intern verbunden



Ex: KEMA 03ATEX2082 U / IECEx KEM 07.0018U

Technische Daten

Abmessungen	[mm]
Breite	5,2
Länge	62
Höhe NS 35/7,5	48
Abmessungen	[mm]
Breite	5,2
Länge	62
Höhe NS 15	47,5
Max. elektrische Daten	
I _{max} [A]	24
U _{max} [V]	500
max. Ø [mm ²]	0,2 - 4
AWG (UL)	30-12
IEC 60947-7-1	
IEC	
UL	
CSA	
IEC/EN 60079-7	
Bemessungsdaten	
Bemessungsspannung [V]	500
Nennstrom / Querschnitt [A] / [mm ²]	24 / 2,5
Bemessungsquerschnitt [mm ²]	2,5
Querschnittsbereich AWG	24 - 12
Anschlussvermögen	
1 Leiter [mm ²]	0,2 - 4
2 Leiter (gleichartig) [mm ²]	0,2 - 1,5
2 Leiter flexibel mit TWIN-Aderendhülse [mm ²]	-
Max. Querschnitt mit Einlegebrücke [mm ²]	2,5
Allgemeine Daten	
Abisolierlänge [mm]	7
Schraubengewinde	M3
Anzugsdrehmoment [Nm]	0,5 - 0,6
Isolierstoff	PA
Brennbarkeitsklasse nach UL 94	V2

Breite	Länge	Höhe NS 35/7,5		
5,2	62	48		
Breite	Länge	Höhe NS 15		
5,2	62	47,5		
I _{max} [A]	U _{max} [V]	max. Ø [mm ²]	AWG (UL)	
24	500	0,2 - 4	30-12	
IEC 60947-7-1				
IEC				
UL				
CSA				
IEC/EN 60079-7				
Bemessungsspannung [V]	500	300	300	275
Nennstrom / Querschnitt [A] / [mm ²]	24 / 2,5	20 / -	20 / -	21 / 2,5
Bemessungsquerschnitt [mm ²]	2,5	-	-	0,2-2,5
Querschnittsbereich AWG	24 - 12	30-12	28-12	24 - 12
Anschlussvermögen		Aderendhülse		
starr	flexibel	ohne / m. Kunststoffhülse		
1 Leiter [mm ²]	0,2 - 4	0,2 - 2,5	0,25 - 2,5	0,25 - 1,5
2 Leiter (gleichartig) [mm ²]	0,2 - 1,5	0,2 - 1,5	0,25 - 1,5	-
2 Leiter flexibel mit TWIN-Aderendhülse [mm ²]	-	-	-	0,5 - 1
Max. Querschnitt mit Einlegebrücke [mm ²]	2,5	2,5	-	-
Allgemeine Daten				
Abisolierlänge [mm]	7			
Schraubengewinde	M3			
Anzugsdrehmoment [Nm]	0,5 - 0,6			
Isolierstoff	PA			
Brennbarkeitsklasse nach UL 94	V2			



Technische Daten

Breite	Länge	Höhe NS 35/7,5		
5,2	62	48		
Breite	Länge	Höhe NS 15		
5,2	62	47,5		
I _{max} [A]	U _{max} [V]	max. Ø [mm ²]	AWG (UL)	
24	500	0,2 - 4	30-12	
IEC 60947-7-1				
IEC				
UL				
CSA				
IEC/EN 60079-7				
Bemessungsspannung [V]	500	300	-	-
Nennstrom / Querschnitt [A] / [mm ²]	24 / 2,5	20 / -	-	-
Bemessungsquerschnitt [mm ²]	2,5	-	-	-
Querschnittsbereich AWG	24 - 12	30-12	-	-
Anschlussvermögen		Aderendhülse		
starr	flexibel	ohne / m. Kunststoffhülse		
1 Leiter [mm ²]	0,2 - 4	0,2 - 2,5	0,25 - 2,5	0,25 - 1,5
2 Leiter (gleichartig) [mm ²]	0,2 - 1,5	0,2 - 1,5	0,25 - 1,5	-
2 Leiter flexibel mit TWIN-Aderendhülse [mm ²]	-	-	-	0,5 - 1
Max. Querschnitt mit Einlegebrücke [mm ²]	2,5	2,5	-	-
Allgemeine Daten				
Abisolierlänge [mm]	7			
Schraubengewinde	M3			
Anzugsdrehmoment [Nm]	0,5 - 0,6			
Isolierstoff	PA			
Brennbarkeitsklasse nach UL 94	V2			

Bestelldaten

Beschreibung	Polzahl	Farbe
Doppelstockklemme, mit Universalfuß, zur Montage auf NS 15 oder NS 35... nach EN 60715		grau
		blau
		grau
Doppelstockklemme, mit Universalfuß, zur Montage auf NS 15 oder NS 35... nach EN 60715, mit Potenzialverbindung zwischen den Etagen		blau

Typ	I _{max}	Artikel-Nr.	VPE
MBKKB 2,5		1414064	50
MBKKB 2,5 BU		1414077	50

Bestelldaten

Typ	I _{max}	Artikel-Nr.	VPE
MBKKB 2,5-PV		2800583	50
MBKKB 2,5-PV BU		1414132	50

Zubehör¹⁾

Deckel, Breite 2,5 mm		grau
		blau
Distanzplatte, gleicht Stockwerksversetzungen aus, Breite 2,5 mm		grau
Feste Brücke, isoliert		
	2	silberfarben
	3	silberfarben
	4	silberfarben
	10	silberfarben
Einlegebrücke, für Raster 5,2 mm, vollisoliert		
	2	grau
	3	grau
	10	grau
Trennscheibe, zur Trennung benachbarter Brücken, nachträglich einschiebbar, kein Teilungsverlust		grau
Prüfsteckerbuchse		silberfarben
Schraubendreher		
Beschriftung der Seitennut		

D-MBKKB 2,5		1413052	50
D-MBKKB 2,5 BU		1413081	50
DP-MBKKB 2,5		1413065	50
FBRNI 2-5 N	22 A	3000175	10
FBRNI 3-5 N	22 A	3000162	10
FBRNI 4-5 N	22 A	3000159	10
FBRNI 10-5 N	22 A	2770639	10
EB 2- 5	20 A	1401158	100
EB 3- 5	20 A	1401145	100
EB 10- 5	20 A	1401132	10
TS-KK 3 SO		2778534	50
PSB 3/10/4		0601292	10
SF-SL 0,6X3,5-100 S-VDE		1212587	10
ZB 5 (siehe Katalog 5)			

Zubehör¹⁾

D-MBKKB 2,5		1413052	50
D-MBKKB 2,5 BU		1413081	50
DP-MBKKB 2,5		1413065	50
FBRNI 2-5 N	22 A	3000175	10
FBRNI 3-5 N	22 A	3000162	10
FBRNI 4-5 N	22 A	3000159	10
FBRNI 10-5 N	22 A	2770639	10
EB 2- 5	20 A	1401158	100
EB 3- 5	20 A	1401145	100
EB 10- 5	20 A	1401132	10
TS-KK 3 SO		2778534	50
PSB 3/10/4		0601292	10
SF-SL 0,6X3,5-100 S-VDE		1212587	10
ZB 5 (siehe Katalog 5)			

Mini-Dioden-Doppelstockklemmen MBKKB 2,5...

- Mit den Doppelstock-Diodenklemmen lassen sich, mit Hilfe der verschiedenen Varianten, eine Vielzahl von Schaltungsaufgaben lösen
- Auf engstem Raum realisierbar sind: Freilaufdiodenschaltungen, Lampenprüfschaltungen, Melde- und Störmeldeschal-tungen

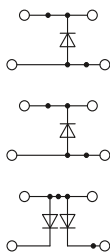

mit eingebauter Diode 1N 4007

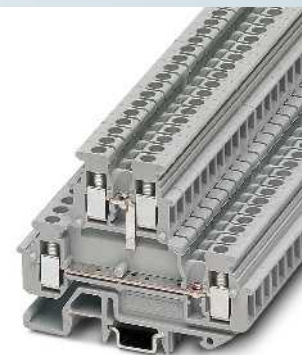
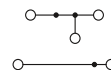

2,5 (4) mm², 24 A, Doppelstockklemme zum Einlöten von Bauteilen

Hinweise:
 1) Angabe bezieht sich auf die Spannungsfestigkeit zu benachbar-ten Klemmen bzw. zur Tragschiene.
 2) Eingebaut: Diode 1N 4007, Sperrspannung: 1300 V, Dauer-grenzstrom: 0,5 A

ERC

Technische Daten				
Breite	Länge	Höhe NS 35/7,5		
5,2	62	48		
Breite	Länge	Höhe NS 15		
5,2	62	47,5		
Max. elektrische Daten	I _{max.} [A]	U _{max.} [V]	max. Ø [mm ²]	AWG (UL)
	24	500 ¹⁾	0,2 - 4	-
Bemessungsdaten	IEC 60947-7-1	UL	CSA	IEC/ EN 60079-7
	500 ¹⁾	-	-	-
	Nennstrom / Querschnitt [A] / [mm ²]	24 / 2,5	-	-
	Bemessungsquerschnitt [mm ²]	2,5	-	-
Querschnittsbereich AWG	24 - 12	-	-	-
Anschlussvermögen	starr	flexibel	Aderendhülse ohne / m. Kunststoffhülse	
	1 Leiter [mm ²]	0,2 - 4	0,2 - 2,5	0,25 - 2,5 0,25 - 2,5
2 Leiter (gleichartig) [mm ²]	0,2 - 1	0,2 - 1,5	0,25 - 1,5	-
2 Leiter flexibel mit TWIN-Aderendhülse [mm ²]	-	-	-	0,5 - 1,5
Max. Querschnitt mit Einlegebrücke [mm ²]	2,5	2,5	-	-
Allgemeine Daten	Abisolierlänge [mm]	7		
	Schraubengewinde	M3		
	Anzugsdrehmoment [Nm]	0,5 - 0,6		
	Isolierstoff	PA		
	Brennbarkeitsklasse nach UL 94	V2		

ERC

Technische Daten				
Breite	Länge	Höhe NS 35/7,5		
5,2	62	48		
Breite	Länge	Höhe NS 15		
5,2	62	47,5		
Max. elektrische Daten	I _{max.} [A]	U _{max.} [V]	max. Ø [mm ²]	AWG (UL)
	24	500 ¹⁾	0,2 - 4	-
Bemessungsdaten	IEC 60947-7-1	UL	CSA	IEC/ EN 60079-7
	500 ¹⁾	-	-	-
	Nennstrom / Querschnitt [A] / [mm ²]	24 / 2,5	-	-
	Bemessungsquerschnitt [mm ²]	2,5	-	-
Querschnittsbereich AWG	24 - 12	-	-	-
Anschlussvermögen	starr	flexibel	Aderendhülse ohne / m. Kunststoffhülse	
	0,2 - 4	0,2 - 2,5	0,25 - 2,5	0,25 - 2,5
0,2 - 1	0,2 - 1,5	0,25 - 1,5	-	
-	-	-	0,5 - 1,5	
2,5	2,5	-	-	
Allgemeine Daten	Abisolierlänge [mm]	7		
	Schraubengewinde	M3		
	Anzugsdrehmoment [Nm]	0,5 - 0,6		
	Isolierstoff	PA		
	Brennbarkeitsklasse nach UL 94	V2		

Beschreibung	Polzahl	Farbe
Klemme , mit eingebauter Diode, Durchlass von oben nach unten ²⁾		grau
Klemme , mit eingebauter Diode, Durchlass von unten n. oben ²⁾		grau
Klemme , mit eingebauter Diode, Durchlass von oben nach unten links u. von oben nach unten rechts ²⁾		grau
Klemme , Bauelement einlötfar		grau

Bestelldaten				
Typ	I _{max.}	Artikel-Nr.	VPE	
MBKKB 2,5-DIO/O-U		2800567	50	
MBKKB 2,5-DIO/U-O		2800570	50	
MBKKB 2,5-2DIO/O-UL/O-UR		3003871	50	

Bestelldaten				
Typ	I _{max.}	Artikel-Nr.	VPE	
MBKKB 2,5-BE		1414103	50	

Zubehör				
Typ	Artikel-Nr.	VPE		
D-MBKKB 2,5	1413052	50		
DP-MBKKB 2,5	1413065	50		
FBRNI 2-5 N	22 A 3000175	10		
FBRNI 3-5 N	22 A 3000162	10		
FBRNI 4-5 N	22 A 3000159	10		
FBRNI 10-5 N	22 A 2770639	10		
SF-SL 0,6X3,5-100 S-VDE	1212587	10		
ZB 5 (siehe Katalog 5)				

Zubehör				
Typ	Artikel-Nr.	VPE		
D-MBKKB 2,5	1413052	50		
DP-MBKKB 2,5	1413065	50		
FBRNI 2-5 N	22 A 3000175	10		
FBRNI 3-5 N	22 A 3000162	10		
FBRNI 4-5 N	22 A 3000159	10		
FBRNI 10-5 N	22 A 2770639	10		
SF-SL 0,6X3,5-100 S-VDE	1212587	10		
ZB 5 (siehe Katalog 5)				

Zubehör				
Typ	Artikel-Nr.	VPE		
D-MBKKB 2,5	1413052	50		
DP-MBKKB 2,5	1413065	50		
FBRNI 2-5 N	22 A 3000175	10		
FBRNI 3-5 N	22 A 3000162	10		
FBRNI 4-5 N	22 A 3000159	10		
FBRNI 10-5 N	22 A 2770639	10		
SF-SL 0,6X3,5-100 S-VDE	1212587	10		
ZB 5 (siehe Katalog 5)				

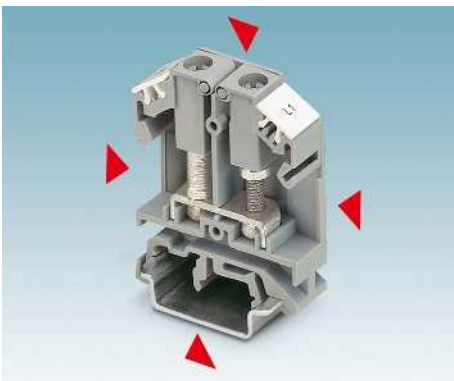
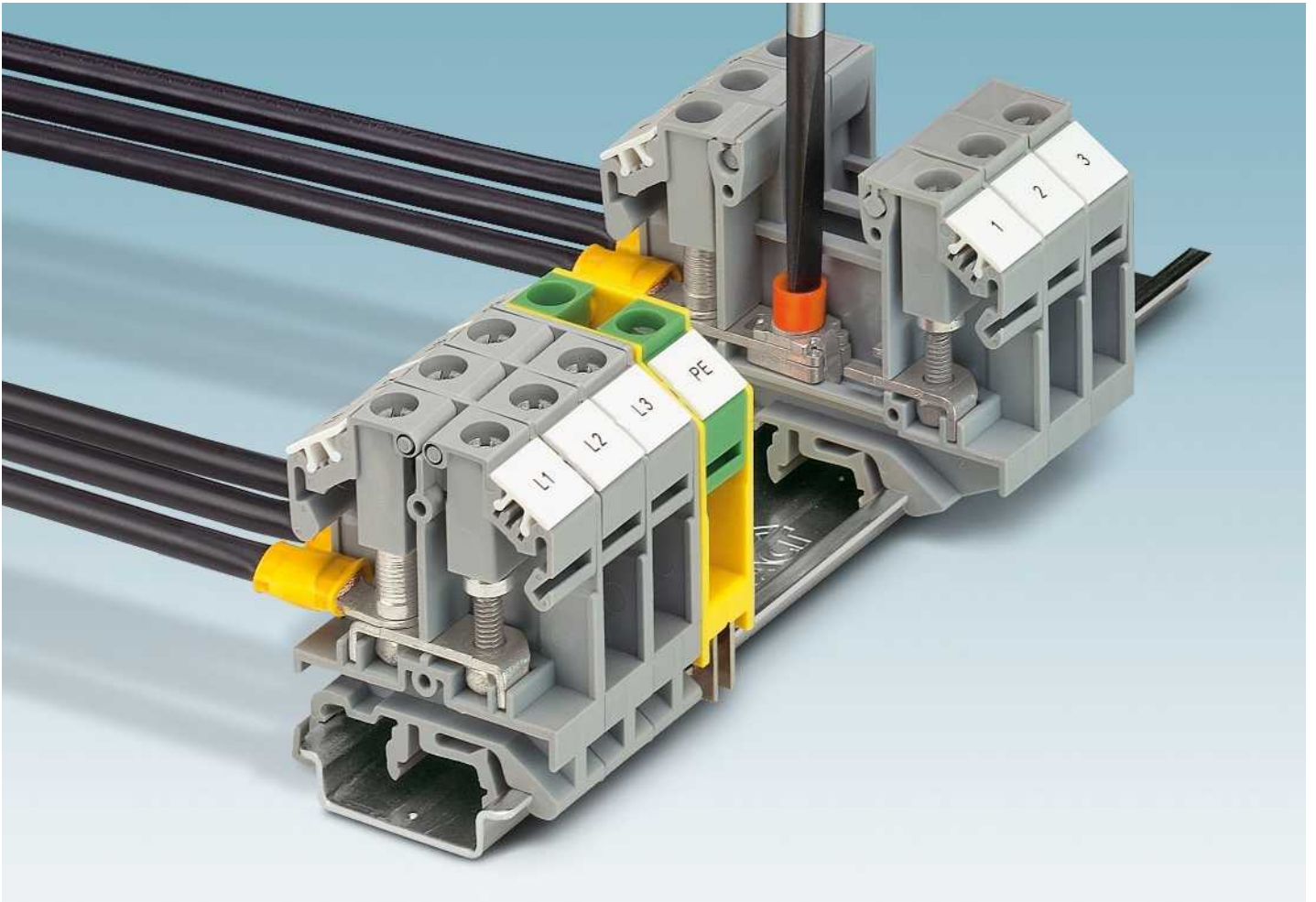

Platzsparende Bauform

Aufgrund der kompakten Bauform sind die Bolzenanschlussklemmen OTTA ideal geeignet für Schaltanlagen, in denen wenig Platz zur Verfügung steht.



Komfortabler, schneller Leiteranschluss

Das wesentliche Merkmal dieser Baureihe ist der aufschwingbare Klappflügel mit unverlierbarer Hutmutter. Dieser gewährleistet eine einfache und schnelle Ringkabelschuhverdrahtung.



Integrierter Berührschutz

Der aufschwenkbare Klappflügel bietet neben der Führung der Hutmutter einen gleichzeitigen Berührschutz beim Einsatz isolierter Ringkabelschuhe.

Durchgangs- und Schutzleiterklemmen OTTA ...

- Komfortabler und schneller Leiteranschluss mit unverlierbaren Hutmuttern
- Sicherer Einsatz auch bei höchsten Anforderungen unter Schock und Vibration
- Platz sparende, kompakte Bauform
- Integrierte Schraubensicherung

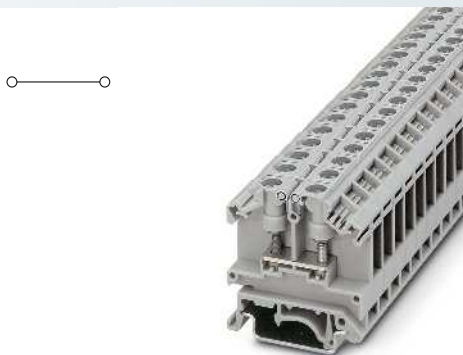

2,5 (2,5) mm², 24 A, Durchgangsklemme

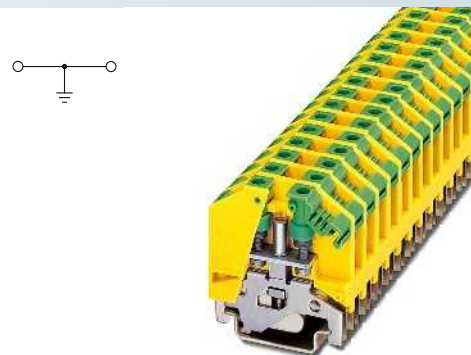

2,5 (2,5) mm², Schutzleiterklemme



Technische Daten				
Abmessungen	Breite	Länge	Höhe NS 35/7,5	
	9	43,5	45,5	
Abmessungen	Breite	Länge	Höhe NS 32	
	9	43,5	50,5	
Max. elektrische Daten	I _{max.} [A]	U _{max.} [V]	max. Ø [mm ²]	AWG (UL)
	24	800	0,1 - 2,5	-
Bemessungsdaten	IEC 60947-7-1			
	IEC	UL	CSA	IEC/EN 60079-7
Bemessungsspannung [V]	800	600	600	-
Nennstrom / Querschnitt [A] / [mm ²]	24 / 2,5	20 / -	20 / -	-
Bemessungsquerschnitt [mm ²]	2,5	-	-	-
Querschnittsbereich AWG	26 - 14	-	22-14	-
Anschlussvermögen DIN 46234	Kabelschuhe DIN 46234 [mm ²]			
	0,1 - 2,5			
Anschlussbolzen / Augendurchmesser / Breite [mm]	3 / 3,2 / 7,6			
Kennfarbe	rot 1,50 mm ² blau 2,50 mm ²			
Anschlussvermögen DIN 46237	Kabelschuhe DIN 46237 [mm ²]			
	0,5 - 2,5			
Anschlussbolzen / Augendurchmesser / Breite [mm]	3 / 3,2 / 7,6			
Allgemeine Daten	Schraubengewinde M3			
	Anzugsdrehmoment [Nm] 0,6 - 0,8			
	Isolierstoff PA			
	Brennbarkeitsklasse nach UL 94 V0			

Technische Daten				
Abmessungen	Breite	Länge	Höhe NS 35/7,5	
	10	43,5	45,5	
Abmessungen	Breite	Länge	Höhe NS 32	
	10	43,5	50,5	
Max. elektrische Daten	I _{max.} [A]	U _{max.} [V]	max. Ø [mm ²]	AWG (UL)
	24	800	0,1 - 2,5	-
Bemessungsdaten	IEC 60947-7-2			
	IEC	UL	CSA	IEC/EN 60079-7
Bemessungsspannung [V]	-	-	-	-
Nennstrom / Querschnitt [A] / [mm ²]	-	-	-	-
Bemessungsquerschnitt [mm ²]	2,5	-	-	-
Querschnittsbereich AWG	26 - 14	-	22-14	-
Anschlussvermögen DIN 46234	Kabelschuhe DIN 46234 [mm ²]			
	0,1 - 2,5			
Anschlussbolzen / Augendurchmesser / Breite [mm]	3 / 3,2 / 7,6			
Kennfarbe	rot 1,50 mm ² blau 2,50 mm ²			
Anschlussvermögen DIN 46237	Kabelschuhe DIN 46237 [mm ²]			
	0,5 - 2,5			
Anschlussbolzen / Augendurchmesser / Breite [mm]	3 / 3,2 / 7,6			
Allgemeine Daten	Schraubengewinde M3			
	Anzugsdrehmoment [Nm] 0,6 - 0,8			
	Isolierstoff PA			
	Brennbarkeitsklasse nach UL 94 V2			

Bestelldaten						
Beschreibung	Polzahl	Farbe	Typ	I _{max.}	Artikel-Nr.	VPE
Klemme, zur Montage auf NS 35... mit Prüfbuchenschrauben		grau	OTTA 2,5		0790530	50
Schutzleiterklemme, zur Montage auf NS 35...		grün-gelb	OTTA 2,5-P/P		0790543	50

Bestelldaten						
Beschreibung	Polzahl	Farbe	Typ	I _{max.}	Artikel-Nr.	VPE
Klemme, zur Montage auf NS 35... mit Prüfbuchenschrauben		grau	OTTA 2,5-PE		0790556	50

Zubehör						
Deckel, Breite 1,5 mm		grau	D-OTTA 2,5		0790569	50
Einlegebrücke			EB 2-OTTA 2,5	24 A	3026065	10
	2	grau	EB 3-OTTA 2,5	24 A	3026078	10
	3	grau	EB 4-OTTA 2,5	24 A	3026081	10
	4	grau	EB 5-OTTA 2,5	24 A	3026094	10
	5	grau	EB 6-OTTA 2,5	24 A	3026104	10
	6	grau	EB 7-OTTA 2,5	24 A	3026117	10
	7	grau	EB 10-OTTA 2,5	24 A	3026120	10
	10	grau	ATP-OTTA 2,5		0790572	50
Abteilungstrennplatte, zur optischen und elektrischen Trennung von Klemmengruppen, 1,5 mm dick		grau	SZS 0,6X3,5		1205053	10

Zubehör						
Deckel, Breite 1,5 mm		grau	D-OTTA 2,5		0790569	50
Einlegebrücke			EB 2-OTTA 2,5		3026065	10
	2	grau	EB 3-OTTA 2,5		3026078	10
	3	grau	EB 4-OTTA 2,5		3026081	10
	4	grau	EB 5-OTTA 2,5		3026094	10
	5	grau	EB 6-OTTA 2,5		3026104	10
	6	grau	EB 7-OTTA 2,5		3026117	10
	7	grau	EB 10-OTTA 2,5		3026120	10
	10	grau	ATP-OTTA 2,5		0790572	50
Abteilungstrennplatte, zur optischen und elektrischen Trennung von Klemmengruppen, 1,5 mm dick		grau	SZS 0,6X3,5		1205053	10

ZB 8 (siehe Katalog 5)

ZB 8 (siehe Katalog 5)

Reihenklemmen

Bolzenanschlussklemmen OTTA

Durchgangs- und Schutzleiterklemmen OTTA ...

- Komfortabler und schneller Leiteranschluss mit unverlierbaren Hutmütern
- Sicherer Einsatz auch bei höchsten Anforderungen unter Schock und Vibration
- Platz sparende, kompakte Bauform
- Integrierte Schraubensicherung

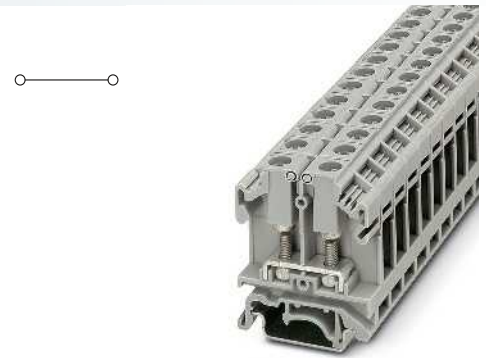

6 (6) mm², 41 A, Durchgangsklemme



Abmessungen	
	[mm]
Abmessungen	
	[mm]
Max. elektrische Daten	
Bemessungsdaten	
Bemessungsspannung	[V]
Nennstrom / Querschnitt	[A] / [mm ²]
Bemessungsquerschnitt	[mm ²]
Querschnittsbereich	AWG
Anschlussvermögen DIN 46234	
Kabelschuhe DIN 46234	[mm ²]
Anschlussbolzen / Augendurchmesser / Breite	[mm]
Kennfarbe	
Anschlussvermögen DIN 46237	
Kabelschuhe DIN 46237	[mm ²]
Anschlussbolzen / Augendurchmesser / Breite	[mm]
Allgemeine Daten	
Schraubengewinde	
Anzugsdrehmoment	[Nm]
Isolierstoff	
Brennbarkeitsklasse nach UL 94	

Technische Daten			
Breite	Länge	Höhe NS 35/7,5	
11	43,5	52	
Breite	Länge	Höhe NS 32	
11	43,5	57	
I _{max} [A]	U _{max} [V]	max. Ø [mm ²]	AWG (UL)
41	800	0,1 - 6	-
IEC 60947-7-1			
IEC	UL	CSA	IEC/EN 60079-7
Bemessungsspannung	800	600	600
Nennstrom / Querschnitt	41 / 6	30 / -	30 / -
Bemessungsquerschnitt	6	-	-
Querschnittsbereich	26 - 10	-	22-10
Kabelschuhe DIN 46234	0,1 - 6		
Anschlussbolzen / Augendurchmesser / Breite	4 / 4,3 / 9,6		
Kennfarbe	rot	1,50 mm ²	
	blau	2,50 mm ²	
	gelb	6,00 mm ²	
Kabelschuhe DIN 46237	0,5 - 2,5		
Anschlussbolzen / Augendurchmesser / Breite	4 / 4,3 / 9,6		
Schraubengewinde	M4		
Anzugsdrehmoment	1,5 - 1,8		
Isolierstoff	PA		
Brennbarkeitsklasse nach UL 94	V0		

Beschreibung	Polzahl	Farbe
Klemme , zur Montage auf NS 35... mit Prüfbuchenschrauben		grau grau
Schutzleiterklemme , zur Montage auf NS 35...		grün-gelb
Klemme , zur Montage auf NS 35... mit Schrauben M6		grau grau

Bestelldaten			
Typ	I _{max}	Artikel-Nr.	VPE
OTTA 6		0790433	50
OTTA 6-P/P		0790404	50

Beschreibung	Polzahl	Farbe
Deckel , Breite 1,5 mm		grau
Deckel , Breite 2 mm		grau
Einlegebrücke		
	2	grau
	3	grau
	4	grau
	7	grau
	10	grau
Abteilungstrennplatte , zur optischen und elektrischen Trennung von Klemmengruppen, 1,5 mm dick		grau
Schraubendreher		
Beschriftung der Seitennut		

Zubehör			
Typ	I _{max}	Artikel-Nr.	VPE
D-OTTA 6		0790417	50
EB 2- OTTA 6	41 A	0790608	10
EB 3-OTTA 6	41 A	3026036	10
EB 4-OTTA 6	41 A	3026049	10
EB 7-OTTA 6	41 A	3026052	10
EB 10- OTTA 6	41 A	0790420	10
ATP-OTTA 2,5		0790572	50
SZS 1,0X6,5 VDE		1205079	10
ZB 8 (siehe Katalog 5)			

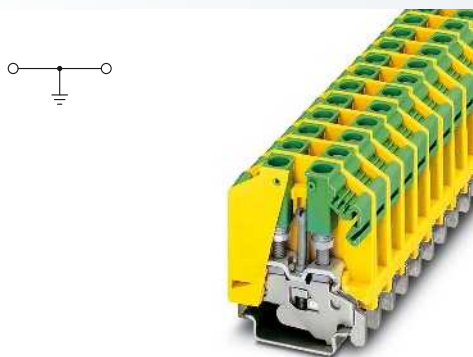

6 (6) mm², Schutzleiterklemme

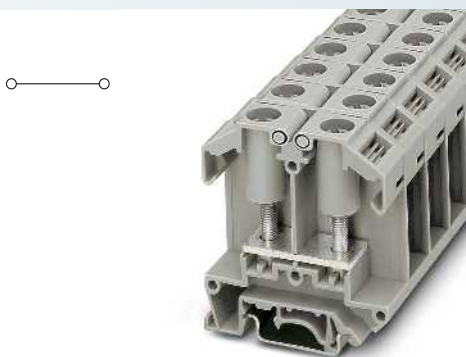

25 (25) mm², 101 A, Durchgangsklemme



Technische Daten			
Breite	Länge	Höhe NS 35/7,5	
12	43,5	52	
Breite	Länge	Höhe NS 32	
12	43,5	57	
		max. Ø [mm ²]	AWG (UL)
		0,1 - 6	-
IEC 60947-7-2			
IEC	UL	CSA	IEC/EN 60079-7
-	-	-	-
-	30	-	-
6	-	-	-
26 - 10	-	22-10	-
0,1 - 6			
4 / 4,3 / 9,6			

Technische Daten			
Breite	Länge	Höhe NS 35/7,5	
18	60	64,5	
Breite	Länge	Höhe NS 32	
18	60	69,5	
		max. Ø [mm ²]	AWG (UL)
		0,1 - 25	-
IEC 60947-7-1			
IEC	UL	CSA	IEC/EN 60079-7
800	600	600	-
101 / 25	115 / -	100 / -	-
25	-	-	-
26 - 4	-	18-4	-
0,1 - 25			
5 / 5,3 / 16			

0,5 - 2,5
4 / 4,3 / 9,6
M4
1,5 - 1,8
PA
V0

1 - 6
5 / 5,3 / 16
M5
2,5 - 3
PA
V0

Bestelldaten		
Typ	Artikel-Nr.	VPE
OTTA 6-PE	0790527	50

Bestelldaten		
Typ	Artikel-Nr.	VPE
OTTA 25-M5	0790488	50
OTTA 25-M6	0790491	50

Zubehör		
	Artikel-Nr.	VPE
EB 2- OTTA 6	0790608	10
EB 3-OTTA 6	3026036	10
EB 4-OTTA 6	3026049	10
EB 7-OTTA 6	3026052	10
EB 10- OTTA 6	0790420	10
SZS 1,0X6,5 VDE	1205079	10
ZB 8 (siehe Katalog 5)		

Zubehör		
	Artikel-Nr.	VPE
D-OTTA 25	0790514	50
ATP-OTTA 25	0790501	50
SZS 1,0X6,5 VDE	1205079	10
ZB 10 (siehe Katalog 5)		

Reihenklemmen

Bolzenanschlussklemmen OTTA

Messwandler-Trennklemmen OTTA 6-T...



- Einfache und übersichtliche Prüfungen in Messwandler-Sekundärkreisen lassen sich mit den Messwandler-Trennklemmen OTTA 6-T... realisieren
- Kompakte Bauform
- Schaltbrücken mit und ohne Prüfsteckerbuchsen



6 (6) mm², 36 A, Messwandler-Trennklemme



Abmessungen			
		[mm]	
Abmessungen			
		[mm]	
Max. elektrische Daten			
Bemessungsdaten			
Bemessungsspannung	[V]	800	600
Nennstrom / Querschnitt	[A] / [mm ²]	36 / 6	30 / -
Bemessungsquerschnitt	[mm ²]	6	-
Querschnittsbereich	AWG	26 - 10	-
Anschlussvermögen DIN 46234			
Kabelschuhe DIN 46234	[mm ²]		0,1 - 6
Anschlussbolzen / Augendurchmesser / Breite	[mm]	4 / 4,3 / 9,6	
Kennfarbe		rot	1,50 mm ²
		blau	2,50 mm ²
		gelb	6,00 mm ²
Anschlussvermögen DIN 46237			
Kabelschuhe DIN 46237	[mm ²]		0,5 - 2,5
Anschlussbolzen / Augendurchmesser / Breite	[mm]	4 / 4,3 / 9,6	
Allgemeine Daten			
Klemmstelle: Schraubengewinde / Anzugsmoment	- / [Nm]	M4 / 1,5 - 1,8	
Trennschieber: Schraubengewinde / Anzugsmoment	- / [Nm]	M4 / 0,6 - 0,8	
Isolierstoff		PA	
Brennbarkeitsklasse nach UL 94		V0	

Technische Daten			
Breite	Länge	Höhe NS 35/7,5	
11	69	52	
Breite	Länge	Höhe NS 32	
11	69	57	
I _{max} [A]	U _{max} [V]	max. Ø [mm ²]	AWG (UL)
36	800	0,1 - 6	-
IEC 60947-7-1			
IEC	UL	CSA	IEC/EN 60079-7
800	600	600	-
36 / 6	30 / -	25 / -	-
6	-	-	-
26 - 10	-	22-10	-

Beschreibung	Polzahl	Farbe
Trennklemme , zur Montage auf NS 35...		grau
Klemme , mit Prüfbuchschrauben, zur Montage auf NS 35...		grau
Trennklemme , mit Prüfbuchschrauben, zur Aufnahme von Schaltbrücken, Montage auf NS 35...		grau

Bestelldaten			
Typ	I _{max}	Artikel-Nr.	VPE
OTTA 6-T		0790446	50

Deckel, Breite 1,5 mm		grau
Einlegebrücke		
	2	grau
	3	grau
	4	grau
	7	grau
	10	grau
Schaltbrücke		
	2	silberfarben
Schaltsperr , steckbar		weiß
Schraubendreher		
Beschriftung der Seitennut		

Zubehör			
D-OTTA 6-T		0790459	50
EB 2- OTTA 6	36 A	0790608	10
EB 3-OTTA 6	36 A	3026036	10
EB 4-OTTA 6	36 A	3026049	10
EB 7-OTTA 6	36 A	3026052	10
EB 10- OTTA 6	36 A	0790420	10
S-OTTA 6-T		0311199	50
SZS 1,0X6,5 VDE		1205079	10
ZB 10 (siehe Katalog 5)			

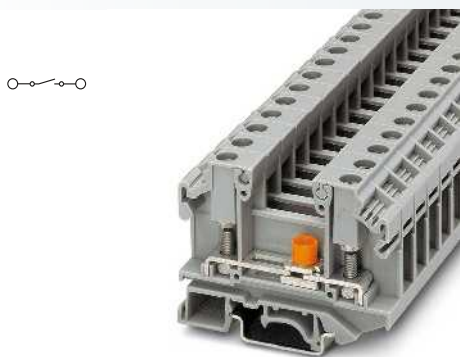

6 (6) mm², 36 A, Messwandler-Trennklemme, mit Prüfbuchsen-schrauben

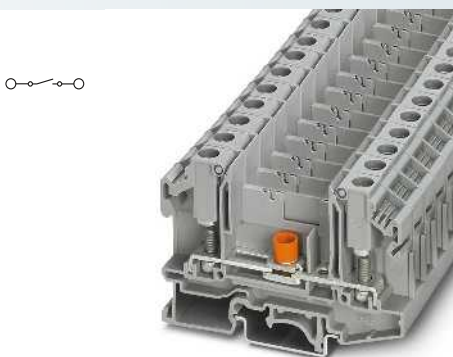

6 (6) mm², 41 A, Messwandler-Trennklemme, mit Prüfbuchsen-schrauben, zur Aufnahme von Schaltbrücken



Technische Daten			
Breite	Länge	Höhe NS 35/7,5	
11	69	52	
Breite	Länge	Höhe NS 32	
11	69	57	
I _{max} [A]	U _{max} [V]	max. Ø [mm ²]	AWG (UL)
36	800	0,1 - 6	-
IEC 60947-7-1			
IEC	UL	CSA	IEC/ EN 60079-7
800	600	600	-
36 / 6	30 / -	25 / -	-
6	-	-	-
26 - 10	-	22-10	-

Technische Daten			
Breite	Länge	Höhe NS 35/7,5	
11	79,2	52	
Breite	Länge	Höhe NS 32	
11	79,2	57	
I _{max} [A]	U _{max} [V]	max. Ø [mm ²]	AWG (UL)
41	1000	0,1 - 6	-
IEC 60947-7-1			
IEC	UL	CSA	IEC/ EN 60079-7
1000	600	-	-
41 / 6	30 / -	-	-
6	-	-	-
26 - 10	-	-	-

0,1 - 6
4 / 4,3 / 9,6
1,50 mm²
2,50 mm²
6,00 mm²

0,1 - 6
4 / 4,3 / 9,6
1,50 mm²
2,50 mm²
6,00 mm²

0,5 - 2,5
4 / 4,3 / 9,6

0,5 - 2,5
4 / 4,3 / 9,6

M4 / 1,5 - 1,8

M4 / 1,5 - 1,8

M4 / 1,2 - 1,4

M4 / 1,2 - 1,4

PA
V0

PA
V0

Bestelldaten			
Typ	I _{max}	Artikel-Nr.	VPE
OTTA 6-T-P/P		0790462	50

Bestelldaten			
Typ	I _{max}	Artikel-Nr.	VPE
OTTA 6-T/SB-P/P		3001269	50

Zubehör			
D-OTTA 6-T		0790459	50
EB 2- OTTA 6	36 A	0790608	10
EB 3-OTTA 6	36 A	3026036	10
EB 4-OTTA 6	36 A	3026049	10
EB 7-OTTA 6	36 A	3026052	10
EB 10- OTTA 6	36 A	0790420	10
S-OTTA 6-T		0311199	50
SZS 1,0X6,5 VDE		1205079	10
ZB 10 (siehe Katalog 5)			

Zubehör			
D-OTTA/RBO-SB		3001355	50
EB 2- OTTA 6	36 A	0790608	10
EB 3-OTTA 6	36 A	3026036	10
EB 4-OTTA 6	36 A	3026049	10
EB 7-OTTA 6	36 A	3026052	10
EB 10- OTTA 6	36 A	0790420	10
USBR 2-11		3001356	50
SZS 1,0X6,5 VDE		1205079	10
ZB 10 (siehe Katalog 5)			

Reihenklemmen

Bolzenanschlussklemmen RBO und RSC

Bolzenanschluss- und Schraubklemmen

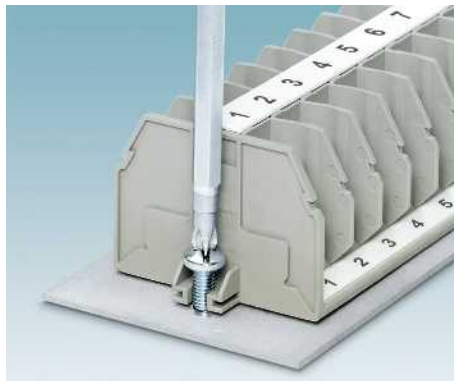
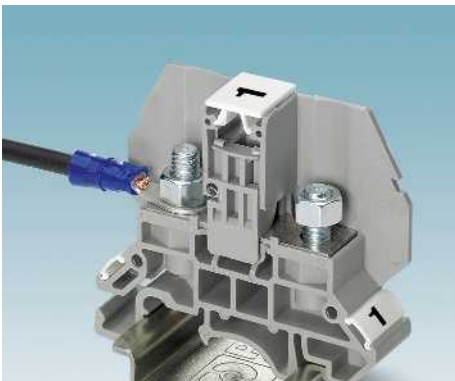
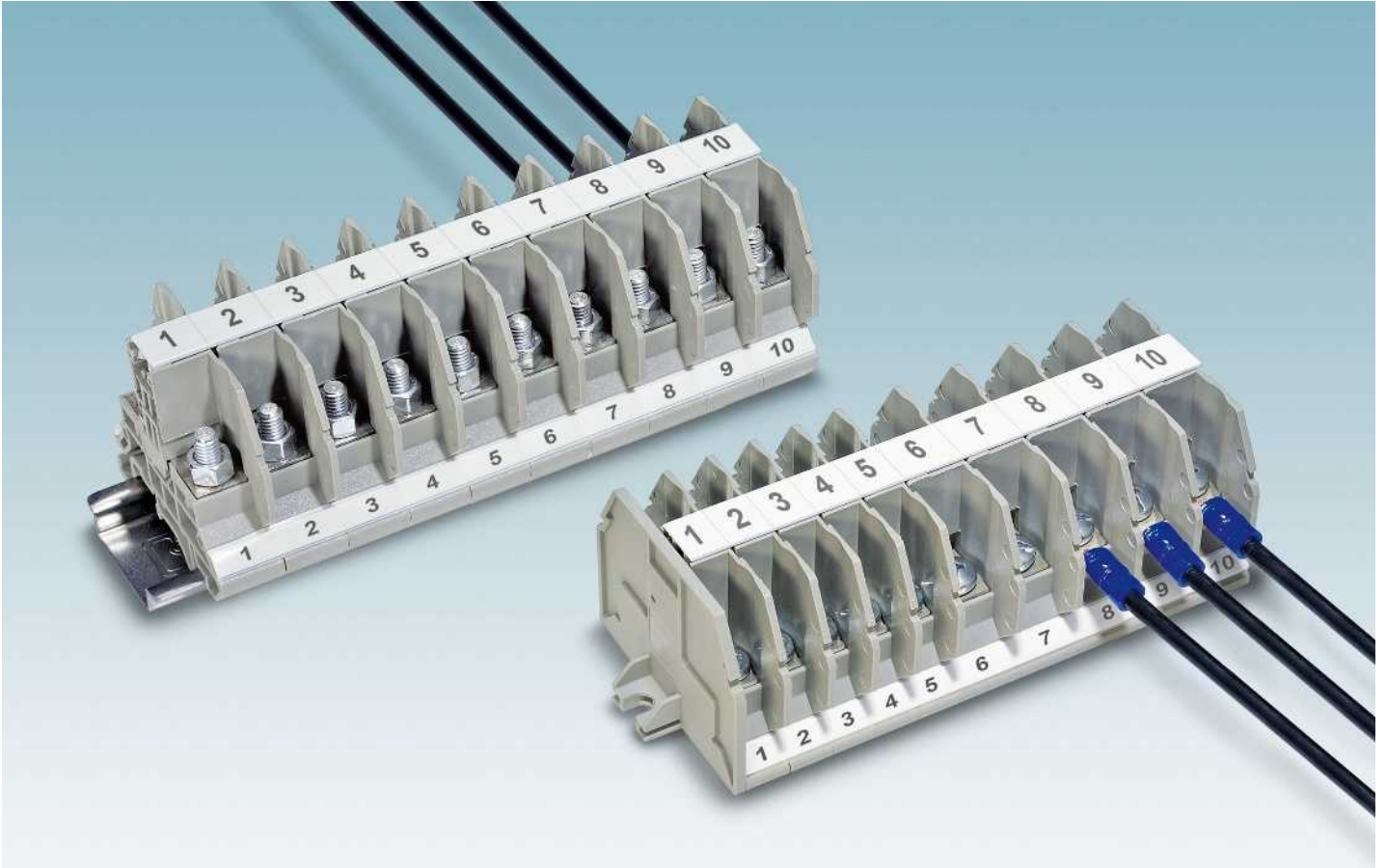

Umfangreiches Programm

Die Produktfamilie RBO bietet für jeden Leiteranschluss von 0,5 - 300 mm² eine entsprechende kompakte Bolzenanschlussklemme von M5 bis M16

Flexible Montage

Die Bolzenanschlussklemmen bieten zwei Möglichkeiten der Montage:

- Aufrastbar auf marktgängige EN-Tragschienen
- Direkt montierbar auf Montageplatten

Modularer Berührschutz

Mit Hilfe des umfangreichen Zubehörs kann ein modularer Berührschutz einfach und nach Applikationsanforderung realisiert werden.

Bolzenanschlussklemmen RBO 5..., für M5-Ring- und Gabelkabelschuhe

- Kompakter Anschluss mit Ring- und Gabelkabelschuhen
- Brückenschacht zur Potenzialverteilung mit Standard-Schraubbrücken
- Isoliersteg-Schaltbrücke für schaltbare Querverbindungen
- Montage auf Normtragschienen oder direkt in Schaltkästen

Hinweise:
 1) 57 A bei fortlaufender Brückung, 41 A bei überspringender Brückung

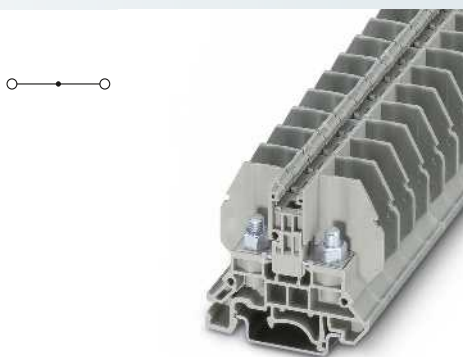

10 (10) mm², 57 A, Durchgangsklemme, zur Tragschienenmontage

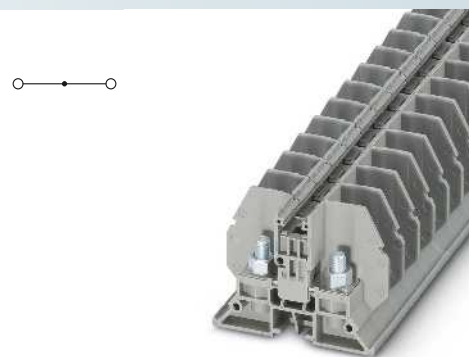

10 (10) mm², 57 A, Durchgangsklemme, zur Direktmontage



Technische Daten				
Breite	Länge	Höhe NS 35/7,5		
13	53,3	47		
Breite	Länge	Höhe NS 32		
13	53,3	52		
Breite	Länge	Höhe		
13	53,3	-		
I _{max.} [A]	U _{max.} [V]	max. Ø [mm ²]	AWG (UL)	
57	800	0,1 - 10	-	
IEC 60947-7-1				
IEC	UL	CSA	IEC/EN 60079-7	
Bemessungsspannung [V]	800	600	-	-
Nennstrom / Querschnitt [A] / [mm ²]	57 / 10	45 / -	-	-
Bemessungsquerschnitt [mm ²]	10	-	-	-
Querschnittsbereich AWG	26 - 8	-	-	-
Anschlussvermögen DIN 46234				
Kabelschuhe DIN 46234 [mm ²]	0,1 - 10			
Anschlussbolzen / Augendurchmesser / Breite [mm]	5 / 5,3 / 10			
Anschlussvermögen DIN 46237				
Kabelschuhe DIN 46237 [mm ²]	0,5 - 6			
Anschlussbolzen / Augendurchmesser / Breite [mm]	5 / 5,3 / 10			
Kennfarbe	rot	1,00 mm ²		
	blau	2,50 mm ²		
	gelb	6,00 mm ²		
Allgemeine Daten				
Bolzengewinde	M5			
Anzugsdrehmoment [Nm]	2 - 2,2			
Isolierstoff	PA			
Brennbarkeitsklasse nach UL 94	V0			

Technische Daten				
Breite	Länge	Höhe NS 35/7,5		
13	53,3	-		
Breite	Länge	Höhe NS 32		
13	53,3	-		
Breite	Länge	Höhe		
13	53,3	37		
I _{max.} [A]	U _{max.} [V]	max. Ø [mm ²]	AWG (UL)	
57	800	0,1 - 10	-	
IEC 60947-7-1				
IEC	UL	CSA	IEC/EN 60079-7	
Bemessungsspannung [V]	800	600	-	-
Nennstrom / Querschnitt [A] / [mm ²]	57 / 10	45 / -	-	-
Bemessungsquerschnitt [mm ²]	10	-	-	-
Querschnittsbereich AWG	26 - 8	-	-	-
Anschlussvermögen DIN 46234				
Kabelschuhe DIN 46234 [mm ²]	0,1 - 10			
Anschlussbolzen / Augendurchmesser / Breite [mm]	5 / 5,3 / 10			
Anschlussvermögen DIN 46237				
Kabelschuhe DIN 46237 [mm ²]	0,5 - 6			
Anschlussbolzen / Augendurchmesser / Breite [mm]	5 / 5,3 / 10			
Kennfarbe	rot	1,00 mm ²		
	blau	2,50 mm ²		
	gelb	6,00 mm ²		
Allgemeine Daten				
Bolzengewinde	M5			
Anzugsdrehmoment [Nm]	2 - 2,2			
Isolierstoff	PA			
Brennbarkeitsklasse nach UL 94	V0			

Bestelldaten			
Typ	I _{max.}	Artikel-Nr.	VPE
RBO 5		3058059	50
RBO 5-F		3058062	50
RBO 5-F/4		3058237	1
RBO 5-F/6		3058240	1
RBO 5-F/8		3058253	1
RBO 5-F/12		3059252	1

Bestelldaten			
Typ	I _{max.}	Artikel-Nr.	VPE
RBO 5		3058059	50
RBO 5-F		3058062	50
RBO 5-F/4		3058237	1
RBO 5-F/6		3058240	1
RBO 5-F/8		3058253	1
RBO 5-F/12		3059252	1

Zubehör			
D-RSC 5		3058020	50
FB 10-13	57 A ¹⁾	3059126	10
FB 10-13 ISO	24 A	3059663	10
TS-KK 3		2770215	50
AP RSC		3058017	10
SHN 8		1209868	1
ZB 13 (siehe Katalog 5)			
ZBF 13 (siehe Katalog 5)			

Zubehör			
D-RSC 5-F		3059647	50
FB 10-13	57 A ¹⁾	3059126	10
FB 10-13 ISO	24 A	3059663	10
TS-KK 3		2770215	50
AP RSC		3058017	10
SHN 8		1209868	1
ZB 13 (siehe Katalog 5)			
ZBF 13 (siehe Katalog 5)			

Beschreibung	Polzahl	Farbe
Bolzenanschlussklemme, zur Montage auf NS 32... oder NS 35...		grau
Flanschklammer, zur Direktmontage, inkl. Deckelfansch D-RSC 5-F		grau
Flanschklammerblock, zur Direktmontage, inkl. Deckelfansch D-RSC 5-F, 4-polig		grau
Block, 6-polig		grau
Block, 8-polig		grau
Block, 12-polig		grau

Deckel, Breite 2,2 mm	grau
Deckelflansch	grau
Feste Brücke, isoliert	10 silberfarben
Isoliersteg-Schaltbrücke, trennbar, mit 10 Schrauben	10 silberfarben
Trennscheibe, zur Trennung benachbarter Brücken, nachträglich einschiebbar, kein Teilungsverlust	10 silberfarben
Abdeckprofil, Lieferlänge 1 m	transparent
Steckschlüssel	
Beschriftung der Mittelnut	
Beschriftung der Seitennut	

Reihenklemmen

Bolzenanschlussklemmen RBO und RSC

Messwandler-Trennklemmen mit Bolzenanschluss RBO 5-T..., für M5-Ring- und Gabelkabelschuhe

- Anschlusschrauben mit 4-mm-Prüfabgriff
- Kompakter Anschluss mit Ring- und Gabelkabelschuhen
- Brückenschacht zur Potenzialverteilung mit Standard-Schraubbrücken
- Isoliersteg-Schaltbrücke für schaltbare Querverbindungen
- Montage auf Normtragschienen oder direkt in Schaltkästen

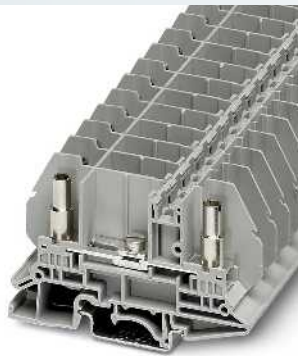
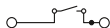

10 (10) mm², 50 A, Messwandler-Trennklemme

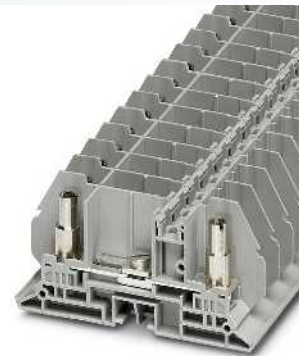
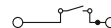

10 (10) mm², 50 A, Messwandler-Trennklemme, zur Direktmontage

Hinweise:
1) 57 A bei fortlaufender Brückung, 41 A bei überspringender Brückung
2) Bemessungsspannung bei geöffneter Trennstelle 630 V.



Abmessungen		[mm]
Abmessungen		[mm]
Abmessungen		[mm]
Abmessungen		[mm]
Max. elektrische Daten		
Bemessungsdaten		
Bemessungsspannung	[V]	800 ²⁾
Nennstrom / Querschnitt	[A] / [mm ²]	50 / 10
Bemessungsquerschnitt	[mm ²]	10
Querschnittsbereich	AWG	26 - 8
Anschlussvermögen DIN 46234		
Kabelschuhe DIN 46234	[mm ²]	0,1 - 10
Anschlussbolzen / Augendurchmesser / Breite	[mm]	5 / 5,3 / 10
Anschlussvermögen DIN 46237		
Kabelschuhe DIN 46237	[mm ²]	0,5 - 6
Anschlussbolzen / Augendurchmesser / Breite	[mm]	5 / 5,3 / 10
Kennfarbe		rot blau gelb
1,00 mm ²		
2,50 mm ²		
6,00 mm ²		
Allgemeine Daten		
Trennschieber: Schraubengewinde / Anzugsmoment	- / [Nm]	M4 / 1,2 - 1,4
Bolzenengewinde		M5
Anzugsdrehmoment	[Nm]	2 - 2,2
Isolierstoff		PA
Brennbarkeitsklasse nach UL 94		V0

Technische Daten			
Breite	Länge	Höhe NS 35/7,5	
13	79,9	47	
Breite	Länge	Höhe NS 32	
13	79,9	52	
Breite	Länge	Höhe	
13	79,9	-	
I _{max.} [A]	U _{max.} [V]	max. Ø [mm ²]	AWG (UL)
50	800 ²⁾	0,1 - 10	-
IEC 60947-7-1			
IEC	UL	CSA	IEC/EN 60079-7
800 ²⁾	600	-	-
50 / 10	45 / -	-	-
10	-	-	-
26 - 8	-	-	-

Technische Daten			
Breite	Länge	Höhe NS 35/7,5	
13	79,9	-	
Breite	Länge	Höhe NS 32	
13	79,9	-	
Breite	Länge	Höhe	
13	79,9	39,7	
I _{max.} [A]	U _{max.} [V]	max. Ø [mm ²]	AWG (UL)
50	800 ²⁾	0,1 - 10	-
IEC 60947-7-1			
IEC	UL	CSA	IEC/EN 60079-7
800 ²⁾	600	-	-
50 / 10	45 / -	-	-
10	-	-	-
26 - 8	-	-	-

Beschreibung	Polzahl	Farbe
Prüftrennklemme, zur Montage auf NS 32... oder NS 35...		grau
Prüftrennklemme, mit Flansch, zur Direktmontage		grau

Bestelldaten			
Typ	I _{max.}	Artikel-Nr.	VPE
RBO 5-T		3058114	50

Bestelldaten			
Typ	I _{max.}	Artikel-Nr.	VPE
RBO 5-T-F		3058169	50

Deckel, Breite 2,2 mm		grau
Feste Brücke, isoliert		
	10	silberfarben
Isoliersteg-Schaltbrücke, trennbar, mit 10 Schrauben		
	10	silberfarben
Trennscheibe, zur Trennung benachbarter Brücken, nachträglich einschiebbar, kein Teilungsverlust		grau
Abdeckprofil, Lieferlänge 1 m		transparent
Schraubendreher		

Zubehör			
D-RSC 5-T		3058046	50
FB 10-13	57 A ¹⁾	3059126	10
FB 10-13 ISO	24 A	3059663	10
TS-KK 3		2770215	50
AP RSC-T		3059139	10
SZG 0,9X6,5 VDE		1205134	10

Zubehör			
D-RSC 5-T-F		3059346	50
FB 10-13	57 A ¹⁾	3059126	10
FB 10-13 ISO	24 A	3059663	10
TS-KK 3		2770215	50
AP RSC-T		3059139	10
SZG 0,9X6,5 VDE		1205134	10

Beschriftung der Mittelnut
Beschriftung der Seitennut

ZB 13 (siehe Katalog 5)
ZBF 13 (siehe Katalog 5)

ZB 13 (siehe Katalog 5)
ZBF 13 (siehe Katalog 5)

Bolzenanschlussklemmen RBO 6..., für M6-Ring- und Gabelkabelschuhe

- Kompakter Anschluss mit Ring- und Gabelkabelschuhen
- Brückenschacht zur Potenzialverteilung mit Standard-Schraubbrücken
- Isoliersteg-Schaltbrücke für schaltbare Querverbindungen
- Montage auf Normtragschienen oder direkt in Schaltkästen

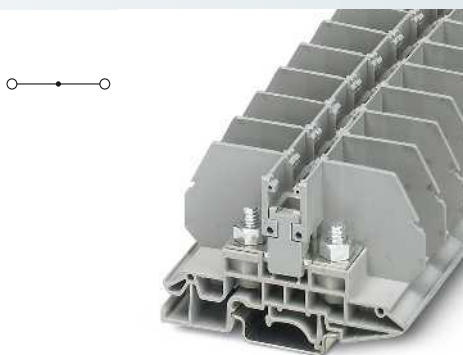

35 (35) mm², 125 A, Durchgangsklemme, zur Tragschienenmontage

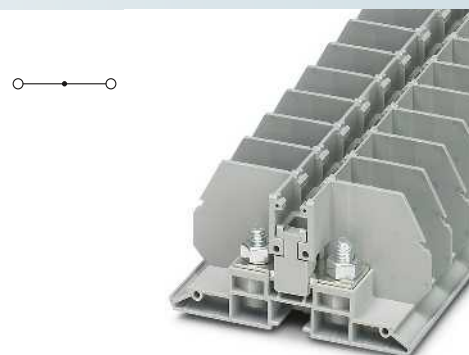

35 (35) mm², 125 A, Durchgangsklemme, zur Direktmontage



Technische Daten						
Abmessungen	Breite	Länge	Höhe NS 35/7,5			
	17	80,8	49,8			
Abmessungen	Breite	Länge	Höhe NS 32			
	17	80,8	54,8			
Abmessungen	Breite	Länge	Höhe			
	17	80,8	-			
Max. elektrische Daten	I _{max.} [A]	U _{max.} [V]	max. Ø [mm ²]	AWG (UL)		
	125	800	2,5 - 35	-		
Bemessungsdaten	IEC 60947-7-1					
	IEC	UL	CSA	IEC/ EN 60079-7		
	Bemessungsspannung	[V]	800	600	600	-
	Nennstrom / Querschnitt	[A] / [mm ²]	125 / 35	115 / -	115	-
Bemessungsquerschnitt	[mm ²]	35	-	-	-	
Querschnittsbereich	AWG	12 - 2	-	12-2	-	
Anschlussvermögen DIN 46234						
Kabelschuhe DIN 46234	[mm ²]	6 - 35				
Anschlussbolzen / Augendurchmesser / Breite	[mm]	6 / 6,5 / 15				
Anschlussvermögen DIN 46237						
Kabelschuhe DIN 46237	[mm ²]	2,5 - 6				
Anschlussbolzen / Augendurchmesser / Breite	[mm]	6 / 6,5 / 11				
		blau 2,50 mm ²				
		gelb 6,00 mm ²				
Allgemeine Daten						
Bolzengewinde		M6				
Anzugsdrehmoment	[Nm]	3,2 - 3,7				
Isolierstoff		PA				
Brennbarkeitsklasse nach UL 94		V0				

Technische Daten						
Abmessungen	Breite	Länge	Höhe NS 35/7,5			
	17	80,8	-			
Abmessungen	Breite	Länge	Höhe NS 32			
	17	80,8	-			
Abmessungen	Breite	Länge	Höhe			
	17	80,8	39,7			
Max. elektrische Daten	I _{max.} [A]	U _{max.} [V]	max. Ø [mm ²]	AWG (UL)		
	125	800	2,5 - 35	-		
Bemessungsdaten	IEC 60947-7-1					
	IEC	UL	CSA	IEC/ EN 60079-7		
	Bemessungsspannung	[V]	800	600	600	-
	Nennstrom / Querschnitt	[A] / [mm ²]	125 / 35	115 / -	115	-
Bemessungsquerschnitt	[mm ²]	35	-	-	-	
Querschnittsbereich	AWG	12 - 2	-	12-2	-	
Anschlussvermögen DIN 46234						
Kabelschuhe DIN 46234	[mm ²]	6 - 35				
Anschlussbolzen / Augendurchmesser / Breite	[mm]	6 / 6,5 / 15				
Anschlussvermögen DIN 46237						
Kabelschuhe DIN 46237	[mm ²]	2,5 - 6				
Anschlussbolzen / Augendurchmesser / Breite	[mm]	6 / 6,5 / 11				
		2,50 mm ²				
		6,00 mm ²				
Allgemeine Daten						
Bolzengewinde		M6				
Anzugsdrehmoment	[Nm]	3,2 - 3,7				
Isolierstoff		PA				
Brennbarkeitsklasse nach UL 94		V0				

Bestelldaten			
Typ	I _{max.}	Artikel-Nr.	VPE
RBO 6		3075896	40

Bestelldaten			
Typ	I _{max.}	Artikel-Nr.	VPE
RBO 6-F		3075935	40

Zubehör			
D-RSC 6		3213098	50
FB 10-17	57 A	3075951	10
FB 10-17 ISO	57 A	3213085	10
TS-KK 3		2770215	50
AP RSC-T		3059139	10

Zubehör			
D-RSC 6-F		3213108	50
FB 10-17	57 A	3075951	10
FB 10-17 ISO	57 A	3213085	10
TS-KK 3		2770215	50
AP RSC-T		3059139	10

Beschriftung der Mittelnut	ZB 17 (siehe Katalog 5)
Beschriftung der Seitennut	ZBF 17 (siehe Katalog 5)

Beschriftung der Mittelnut	ZB 17 (siehe Katalog 5)
Beschriftung der Seitennut	ZBF 17 (siehe Katalog 5)

Abmessungen	[mm]	
Abmessungen	[mm]	
Abmessungen	[mm]	
Max. elektrische Daten		
Bemessungsdaten		
Bemessungsspannung	[V]	
Nennstrom / Querschnitt	[A] / [mm ²]	
Bemessungsquerschnitt	[mm ²]	
Querschnittsbereich	AWG	
Anschlussvermögen DIN 46234		
Kabelschuhe DIN 46234	[mm ²]	
Anschlussbolzen / Augendurchmesser / Breite	[mm]	
Anschlussvermögen DIN 46237		
Kabelschuhe DIN 46237	[mm ²]	
Anschlussbolzen / Augendurchmesser / Breite	[mm]	
Allgemeine Daten		
Bolzengewinde		
Anzugsdrehmoment	[Nm]	
Isolierstoff		
Brennbarkeitsklasse nach UL 94		
Beschreibung	Polzahl	Farbe
Bolzenanschlussklemme, zur Montage auf NS 32... oder NS 35...		grau
Flanschklemmen, zur Direktmontage, inkl. Deckelflansch D-RSC 6-F		grau
Deckel, Breite 2,2 mm		
Deckelflansch		grau
Feste Brücke, isoliert	10	silberfarben
Isoliersteg-Schaltbrücke, trennbar, mit 10 Schrauben	10	silberfarben
Trennscheibe, zur Trennung benachbarter Brücken, nachträglich einschiebbar, kein Teilungsvorlust	10	grau
Abdeckprofil, Lieferlänge 1 m		transparent
Beschriftung der Mittelnut		
Beschriftung der Seitennut		

Reihenklemmen

Bolzenanschlussklemmen RBO und RSC

Bolzenanschlussklemmen RBO, offen, für Ring- und Gabelkabelschuhe



- Optional aufrastbarer Berührschutz
- Kompakter Anschluss mit Ring- und Gabelkabelschuhen
- Potenzialverteilung mit Verbindungsschienen
- Die Abdeckhauben bei den Bolzenklemmen RBO 10, RBO 12 und RBO 16 lassen sich gegen ungewolltes Öffnen plombieren. Die dafür anrastbaren Ösen sind im Lieferumfang der Abdeckhauben enthalten
- Die RBO 10, RBO 12 und RBO 16 besitzen einen 4-mm-Prüfabgriff in Klemmenmitte

Montagemöglichkeit

- Montage sowohl auf Normtragschienen oder direkt in Schaltkästen, siehe Bild unten



Hinweise:

Passende Prüfstecker siehe folgende Seite.

1) Installationshinweise und Verwendung von Zubehör für Ex-Anwendungen siehe Seite 602.

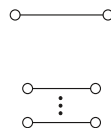

70 (70) mm², 192 A, Durchgangsklemme, zur Tragschienen- und Direktmontage



SEV13ATEX0132U / IECEx SEV13.0003U

Technische Daten

Abmessungen		Breite		Länge		Höhe NS 35/15	
		29		136		74,5	
Max. elektrische Daten		I _{max.} [A]		U _{max.} [V]		max. Ø [mm ²] AWG (UL)	
		192		1000		6 - 70 -	
Bemessungsdaten		IEC 60947-7-1		UL		CSA IEC/EN 60079-7	
Bemessungsspannung [V]		1000		600		600 690	
Nennstrom / Querschnitt [A] / [mm ²]		192 / 70		175 / -		175 / - 187 / 70	
Bemessungsquerschnitt [mm ²]		70		-		-	
Querschnittsbereich AWG		8 - 2/0		-		-	
Anschlussvermögen DIN 46234		Kabelschuhe DIN 46234 [mm ²]		2,5 - 70			
Anschlussbolzen / Augendurchmesser / Breite [mm]		8 / 8,4 / 22					
Anschlussvermögen DIN 46235		Kabelschuhe DIN 46235 [mm ²]		16 - 70			
Anschlussbolzen / Augendurchmesser / Breite [mm]		8 / 8,4 / 24					
Anschlussvermögen DIN 46237		Kabelschuhe DIN 46237 [mm ²]		2,5 - 6			
Anschlussbolzen / Augendurchmesser / Breite [mm]		8 / 8,4 / 14					
Allgemeine Daten		Bolzengewinde		M8			
Anzugsdrehmoment [Nm]		6 - 12					
Isolierstoff		PA					
Brennbarkeitsklasse nach UL 94		V0					

Bestelldaten

Beschreibung	Polzahl	Farbe	Typ	I _{max.}	Artikel-Nr.	VPE
Bolzenanschlussklemme, zur Direktmontage oder zur Montage auf NS 35/15		grau	RBO 8		3213137	10
		blau	RBO 8 BU		3213136	5
		schwarz/gelb	RBO 8-FE		3213139	5
Block, 3-polig, (3 x grau)		grau	RBO 8-3L		3076206	2
Block, 4-polig, (3 x grau, 1 x blau)		grau/blau	RBO 8-3L/N		3076248	2
Block, 4-polig, (3 x grau, 1 x schwarz-gelb)		grau/schwarz-gelb	RBO 8-3L/FE		3076124	2
Block, 5-polig, (3 x grau, 1 x blau, 1 x schwarz-gelb)		grau/blau/schwarz-gelb	RBO 8-3L/N/FE		3076280	2

Zubehör¹⁾

Beschreibung	Polzahl	Farbe	Typ	I _{max.}	Artikel-Nr.	VPE
Verbindungsschiene, zum Querbrücken von Hochstromverbindern	2	silberfarben	RBO 8-VS 2	192 A	3213179	10
	3	silberfarben	RBO 8-VS 3	192 A	3213182	10
Abdeckhaube, als nachträglich aufrastbarer Berührungsschutz bei Kabelschuh-Anschluss		grau	HC-RBO 8		3247967	10
		blau	HC-RBO 8 BU		3247969	10
		schwarz/gelb	HC-RBO 8-FE		3247968	10
Endhalter, Aluminium, zum Aufschrauben, zur Endabstützung von 50 - 300 mm ² -Klemmen, beschriftbar mit ZB 10, zur Montage auf NS 35...		silberfarben	E/AL-NS 35		1201662	10
Klemmenleistenmarker, höhenverstellbar, für Endhalter CLIPFIX ..., beschriftbar mit Etikett EML (20X8) oder direkt mit B-STIFT oder X-PEN		grau				

Beschriftung der Mittelnut

UC-TM 12, UCT-TM 12 oder ZB 12 (siehe Katalog 5)

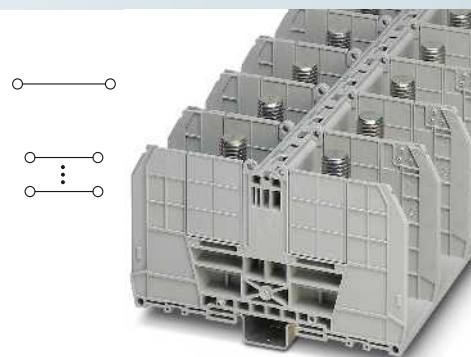
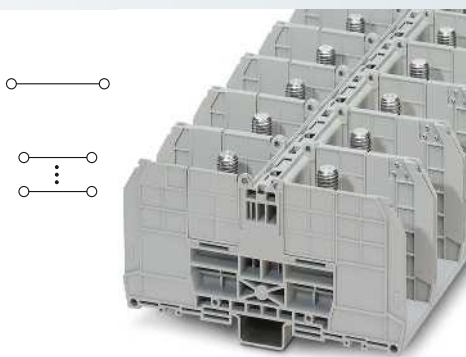
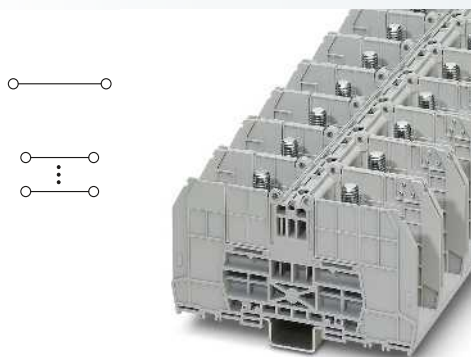

150 (150) mm², 309 A, Durchgangsklemme, zur Tragschienen- und Direktmontage

240 (240) mm², 415 A, Durchgangsklemme, zur Tragschienen- und Direktmontage

300 (300) mm², 520 A, Durchgangsklemme, zur Tragschienen- und Direktmontage



Ex: SEV13ATEX0132U / IECEx SEV13.0003U



Ex: SEV13ATEX0132U / IECEx SEV13.0003U



Ex: SEV13ATEX0132U / IECEx SEV13.0003U

Technische Daten			
Breite	Länge	Höhe NS 35/15	
41	144	84,5	
I _{max} [A]	U _{max} [V]	max. Ø [mm ²]	AWG (UL)
309	1000	6 - 150	10-350
IEC 60947-7-1			
IEC	UL	CSA	IEC/EN 60079-7
1000	600	1000	1100
309 / 150	310 / -	310 / -	309 / 150
150	-	-	6-150
10 - 300	10-350	10-350	10 - 300
6 - 150			
10 / 10,5 / 30			
16 - 150			
10 / 10,5 / 34			
6 - 6			
10 / 10,5 / 18			
6,00 mm ²			
M10			
10 - 20			
PA			
V0			

Technische Daten			
Breite	Länge	Höhe NS 35/15	
49	164	90,8	
I _{max} [A]	U _{max} [V]	max. Ø [mm ²]	AWG (UL)
415	1000	10 - 240	8-600
IEC 60947-7-1			
IEC	UL	CSA	IEC/EN 60079-7
1000	600	1000	1100
415 / 240	420 / -	420 / -	415 / 240
240	-	-	10-240
8 - 500	8-600	8-600	8 - 500
10 - 240			
12 / 13 / 38			
25 - 240			
12 / 13 / 42			
-			
- / - / -			
M12			
14 - 30			
PA			
V0			

Technische Daten			
Breite	Länge	Höhe NS 35/15	
54,8	164	99,3	
I _{max} [A]	U _{max} [V]	max. Ø [mm ²]	AWG (UL)
520	1000	25 - 300	4-1000
IEC 60947-7-1			
IEC	UL	CSA	IEC/EN 60079-7
1000	600	1000	1100
520 / 300	540 / -	540 / -	520 / 300
300	-	-	25-300
4 - 600	4-1000	4-1000	4 - 600
25 - 240			
16 / 17 / 38			
50 - 300			
16 / 17 / 48			
-			
- / - / -			
M16			
25 - 35			
PA			
V0			

Bestelldaten			
Typ	I _{max}	Artikel-Nr.	VPE
RBO 10		3244614	5
RBO 10 BU		3244616	5
RBO 10-FE		3244615	5
RBO 10-3L		3076219	2
RBO 10-3L/N		3076251	2
RBO 10-3L/FE		3076137	2
RBO 10-3L/N/FE		3076293	2

Bestelldaten			
Typ	I _{max}	Artikel-Nr.	VPE
RBO 12		3244627	5
RBO 12 BU		3244629	5
RBO 12-FE		3244628	5
RBO 12-3L		3076222	1
RBO 12-3L/N		3076264	1
RBO 12-3L/FE		3076140	1
RBO 12-3L/N/FE		3076303	1

Bestelldaten			
Typ	I _{max}	Artikel-Nr.	VPE
RBO 16		3244630	5
RBO 16 BU		3244632	5
RBO 16-FE		3244631	5
RBO 16-3L		3076235	1
RBO 16-3L/N		3076277	1
RBO 16-3L/FE		3076153	1
RBO 16-3L/N/FE		3076316	1

Zubehör ¹⁾			
Typ	I _{max}	Artikel-Nr.	VPE
RBO 10-VS 2	309 A	3244643	10
RBO 10-VS 3	309 A	3244656	10
HC-RBO 10		3247970	6
HC-RBO 10 BU		3247972	6
HC-RBO 10-FE		3247971	6
E/AL-NS 35		1201662	10
KLM 3-L		0814788	100

Zubehör ¹⁾			
Typ	I _{max}	Artikel-Nr.	VPE
RBO 12-VS 2	415 A	3244669	10
RBO 12-VS 3	415 A	3244672	10
HC-RBO 12		3247983	6
HC-RBO 12 BU		3247985	6
HC-RBO 12-FE		3247984	6
E/AL-NS 35		1201662	10
KLM 3-L		0814788	100

Zubehör ¹⁾			
Typ	I _{max}	Artikel-Nr.	VPE
RBO 16-VS 2	520 A	3244685	10
RBO 16-VS 3	520 A	3244698	10
HC-RBO 16		3247996	6
HC-RBO 16 BU		3247998	6
HC-RBO 16-FE		3247997	6
E/AL-NS 35		1201662	10
KLM 3-L		0814788	100

UC-TM 12, UCT-TM 12 oder ZB 12 (siehe Katalog 5)

UC-TM 12, UCT-TM 12 oder ZB 12 (siehe Katalog 5)

UC-TM 12, UCT-TM 12 oder ZB 12 (siehe Katalog 5)

Bolzenanschlussklemmen RBO und RSC

Bolzenanschlussklemmen RBO, mit Abdeckhauben, für Ring- und Gabelkabelschuhe

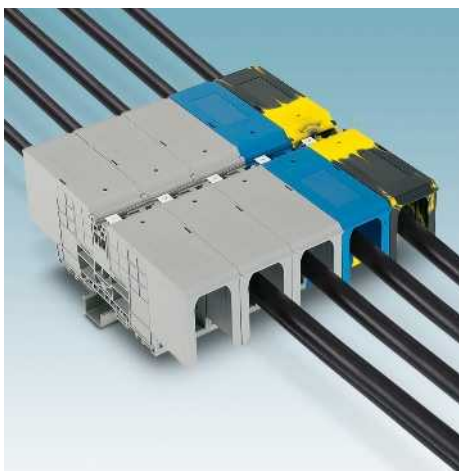

- Mit Schutzhauben
- Kompakter Anschluss mit Ring- und Gabelkabelschuhen
- Potenzialverteilung mit Verbindungsschienen
- Die Abdeckhauben bei den RBO 10, RBO 12 und RBO 16 Bolzenklemmen lassen sich gegen ungewolltes Öffnen plombieren. Die dafür anrastbaren Ösen sind im Lieferumfang enthalten
- Die RBO 10, RBO 12 und RBO 16 besitzen einen 4-mm-Prüfabgriff in Klemmenmitte
- Die Abdeckhauben können mit folgenden Etiketten individuell beschriftet werden:
0817028 EML (51X25)R
0817031 EML (51X25)R YE
0817002 EML (51X25)R SR



Hinweise:

- 1) Installationshinweise und Verwendung von Zubehör für Ex-Anwendungen siehe Seite 602.
- 2) Kabelschuh ist mit Schrumpfschlauch zu isolieren.

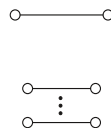

70 (70) mm², 192 A, Durchgangsklemme, zur Tragschienen- und Direktmontage



Ex: **Ex** **II**
SEV13ATEX0132U / IECEx SEV13.0003U

Technische Daten

Abmessungen		Breite		Länge		Höhe NS 35/15	
		29		184		74,5	
Max. elektrische Daten		I _{max} [A]	U _{max} [V]	max. Ø [mm ²]	AWG (UL)		
		192	1500 ²⁾	6 - 70	-		
		IEC 60947-7-1			⊕		
Bemessungsdaten		IEC	UL	CSA	IEC/EN 60079-7		
Bemessungsspannung	[V]	1500 ²⁾	600	-	690		
Nennstrom / Querschnitt	[A] / [mm ²]	192 / 70	175 / -	-	187 / 70		
Bemessungsquerschnitt	[mm ²]	70	-	-	2,5-70		
Querschnittsbereich	AWG	8 - 2/0	-	-	8 - 2/0		
Anschlussvermögen DIN 46234		Kabelschuhe DIN 46234		[mm ²]			
		Anschlussbolzen / Augendurchmesser / Breite		[mm]			
Anschlussvermögen DIN 46235		Kabelschuhe DIN 46235		[mm ²]			
		Anschlussbolzen / Augendurchmesser / Breite		[mm]			
Anschlussvermögen DIN 46237		Kabelschuhe DIN 46237		[mm ²]			
		Anschlussbolzen / Augendurchmesser / Breite		[mm]			
				blau			
				gelb			
Allgemeine Daten		Bolzengewinde		M8			
		Anzugsdrehmoment		[Nm]			
				6 - 12			
		Isolierstoff		PA			
		Brennbarkeitsklasse nach UL 94		V0			

Bestelldaten

Beschreibung	Polzahl	Farbe	Typ	I _{max}	Artikel-Nr.	VPE
Bolzenanschlussklemme, mit Abdeckhaube, zur Direktmontage oder zur Montage auf NS 35/15		grau	RBO 8-HC		3247973	5
		blau	RBO 8-HC BU		3247974	5
		schwarz/gelb	RBO 8-FE-HC		3247975	5
Block, 3-polig, (3 x grau)		grau	RBO 8-3L-HC		3076044	2
Block, 4-polig, (3 x grau, 1 x blau)		grau/blau	RBO 8-3L/N-HC		3076086	2
Block, 4-polig, (3 x grau, 1 x schwarz-gelb)		grau/schwarz-gelb	RBO 8-3L/FE-HC		3076125	2
Block, 5-polig, (3 x grau, 1 x blau, 1 x schwarz-gelb)		grau/blau/schwarz-gelb	RBO 8-3L/N/FE-HC		3076167	2

Zubehör¹⁾

Verbindungsschiene, zum Querbrücken von Hochstromverbindern	Polzahl	Farbe	Typ	I _{max}	Artikel-Nr.	VPE
	2	silberfarben	RBO 8-VS 2	192 A	3213179	10
	3	silberfarben	RBO 8-VS 3	192 A	3213182	10
Endhalter, Aluminium, zum Aufschrauben, zur Endabstützung von 50 - 300 mm²-Klemmen, beschriftbar mit ZB 10, zur Montage auf NS 35...		silberfarben	E/AL-NS 35		1201662	10
Klemmenleistenmarker, höhenverstellbar, für Endhalter CLIPFIX ..., beschriftbar mit Etikett EML (20X8) oder direkt mit B-STIFT oder X-PEN		grau				
Prüfstecker, bestehend aus: Metallteil für 4-mm-Ø-Buchsenloch und						
Isolierhülse für PS-Metallteil		rot				

Beschriftung der Mittelnut	UC-TM 12, UCT-TM 12 oder ZB 12 (siehe Katalog 5)
----------------------------	--

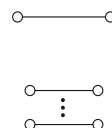
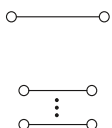
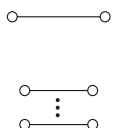
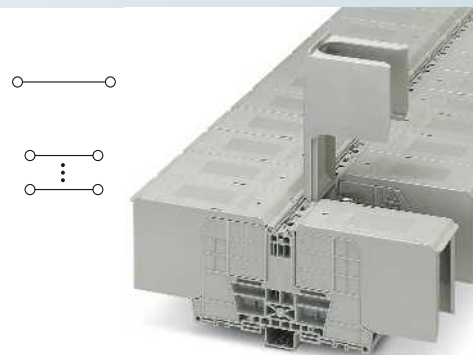
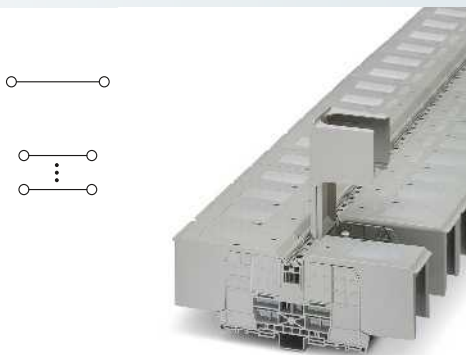
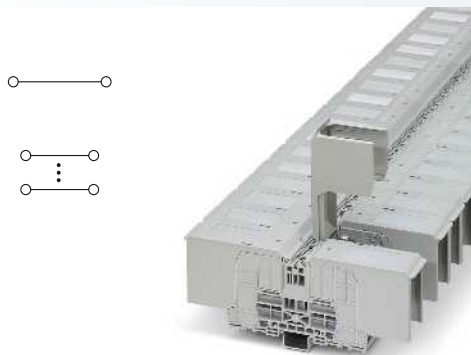

150 (150) mm², 309 A, Durchgangsklemme, zur Tragschienen- und Direktmontage

240 (240) mm², 415 A, Durchgangsklemme, zur Tragschienen- und Direktmontage

300 (300) mm², 520 A, Durchgangsklemme, zur Tragschienen- und Direktmontage

Ex: SEV13ATEX0132U / IECEx SEV13.0003U

Ex: SEV13ATEX0132U / IECEx SEV13.0003U

Ex: SEV13ATEX0132U / IECEx SEV13.0003U

Technische Daten			
Breite	Länge	Höhe NS 35/15	
41	235	84,5	
I_{max} [A]	U_{max} [V]	max. Ø [mm ²]	AWG (UL)
309	1500 ²⁾	6 - 150	10-350
IEC 60947-7-1			
IEC	UL	CSA	IEC/EN 60079-7
1500 ²⁾	600	1000	1100
309 / 150	310 / -	310 / -	309 / 150
150	-	-	6-150
10 - 300	10-350	10-350	10 - 300
6 - 150			
10 / 10,5 / 30			
16 - 150			
10 / 10,5 / 34			
6 - 6			
10 / 10,5 / 18			
6,00 mm ²			
M10			
10 - 20			
PA			
V0			

Technische Daten			
Breite	Länge	Höhe NS 35/15	
49	265	90,8	
I_{max} [A]	U_{max} [V]	max. Ø [mm ²]	AWG (UL)
415	1500 ²⁾	10 - 240	8-600
IEC 60947-7-1			
IEC	UL	CSA	IEC/EN 60079-7
1500 ²⁾	600	1000	1100
415 / 240	420 / -	420 / -	415 / 240
240	-	-	10-240
8 - 500	8-600	8-600	8 - 500
10 - 240			
12 / 13 / 38			
25 - 240			
12 / 13 / 42			
-			
- / - / -			
M12			
14 - 30			
PA			
V0			

Technische Daten			
Breite	Länge	Höhe NS 35/15	
54,8	283,5	99,3	
I_{max} [A]	U_{max} [V]	max. Ø [mm ²]	AWG (UL)
520	1500 ²⁾	25 - 300	4-1000
IEC 60947-7-1			
IEC	UL	CSA	IEC/EN 60079-7
1500 ²⁾	600	1000	1100
520 / 300	540 / -	540 / -	520 / 300
300	-	-	25-300
4 - 600	4-1000	4-1000	4 - 600
25 - 240			
16 / 17 / 38			
50 - 300			
16 / 17 / 48			
-			
- / - / -			
M16			
25 - 35			
PA			
V0			

Bestelldaten			
Typ	I_{max}	Artikel-Nr.	VPE
RBO 10-HC		3247976	5
RBO 10-HC BU		3247977	5
RBO 10-FE-HC		3247978	5
RBO 10-3L-HC		3076057	2
RBO 10-3L/N-HC		3076099	2
RBO 10-3L/FE-HC		3076138	2
RBO 10-3L/N/FE-HC		3076170	2

Bestelldaten			
Typ	I_{max}	Artikel-Nr.	VPE
RBO 12-HC		3247986	5
RBO 12-HC BU		3247987	5
RBO 12-FE-HC		3247988	5
RBO 12-3L-HC		3076060	1
RBO 12-3L/N-HC		3076109	1
RBO 12-3L/FE-HC		3076141	1
RBO 12-3L/N/FE-HC		3076183	1

Bestelldaten			
Typ	I_{max}	Artikel-Nr.	VPE
RBO 16-HC		3247989	5
RBO 16-HC BU		3247990	5
RBO 16-FE-HC		3247991	5
RBO 16-3L-HC		3076073	1
RBO 16-3L/N-HC		3076112	1
RBO 16-3L/FE-HC		3076154	1
RBO 16-3L/N/FE-HC		3076196	1

Zubehör ¹⁾			
Typ	I_{max}	Artikel-Nr.	VPE
RBO 10-VS 2	309 A	3244643	10
RBO 10-VS 3	309 A	3244656	10
E/AL-NS 35		1201662	10
KLM 3-L		0814788	100
PS-MT		0311647	10
PS-IH RD		0311579	10

Zubehör ¹⁾			
Typ	I_{max}	Artikel-Nr.	VPE
RBO 12-VS 2	415 A	3244669	10
RBO 12-VS 3	415 A	3244672	10
E/AL-NS 35		1201662	10
KLM 3-L		0814788	100
PS-MT		0311647	10
PS-IH RD		0311579	10

Zubehör ¹⁾			
Typ	I_{max}	Artikel-Nr.	VPE
RBO 16-VS 2	520 A	3244685	10
RBO 16-VS 3	520 A	3244698	10
E/AL-NS 35		1201662	10
KLM 3-L		0814788	100
PS-MT		0311647	10
PS-IH RD		0311579	10

UC-TM 12, UCT-TM 12 oder ZB 12 (siehe Katalog 5)

UC-TM 12, UCT-TM 12 oder ZB 12 (siehe Katalog 5)

UC-TM 12, UCT-TM 12 oder ZB 12 (siehe Katalog 5)

Reihenklemmen

Bolzenanschlussklemmen RBO und RSC

Schraubklemmen RSC ..., für M4- und M5-Ring- und Gabelkabelschuhe



- Kompakter Schraubanschluss von Ring- und Gabelkabelschuhen
- Brückenschacht zur Potenzialverteilung mit Standard-Schraubbrücken
- Die Isoliersteg-Schaltbrücke erlaubt schaltbare Querverbindungen, die Brückenschraube hat dabei die Funktion eines stromführenden Schaltgliedes
- Montage auf Normtragschienen oder direkt in Schaltkästen
- Direkte auf die Klemmen rastbares Abdeckprofil dient der Fingerberührsicherheit
- Großflächige, durchgängige Außen- und Mittenbeschriftung
- Schraubenmuttern und Strombalken sind unverlierbar im Isoliergehäuse verrastet



Hinweise:
1) 57 A bei fortlaufender Brückung, 41 A bei überspringender Brückung
2) Bemessungsspannung bei geöffneter Trennstelle 630 V.



4 (6) mm², 32 A, Durchgangsklemme



Abmessungen					
Abmessungen	[mm]	Breite	Länge	Höhe NS 35/7,5	
Abmessungen	[mm]	9	53,3	47,1	
Abmessungen	[mm]	Breite	Länge	Höhe NS 32	
Abmessungen	[mm]	9	53,3	52,1	
Abmessungen	[mm]	Breite	Länge	Höhe	
Abmessungen	[mm]	9	53,3	-	
Max. elektrische Daten		I _{max} [A]	U _{max} [V]	max. Ø [mm ²]	AWG (UL)
		32	800	0,1 - 6	-
		IEC 60947-7-1			
		IEC	UL	CSA	IEC/EN 60079-7
Bemessungsdaten		Bemessungsspannung [V]	800	600	-
		Nennstrom / Querschnitt [A] / [mm ²]	32 / 4	30 / -	-
		Bemessungsquerschnitt [mm ²]	4	-	-
		Querschnittsbereich AWG	26 - 10	-	-
Anschlussvermögen DIN 46234		Kabelschuhe DIN 46234 [mm ²]	0,1 - 6		
		Anschlussbolzen / Augendurchmesser / Breite [mm]	4 / 4,3 / 8		
Anschlussvermögen DIN 46237		Kabelschuhe DIN 46237 [mm ²]	0,5 - 2,5		
		Anschlussbolzen / Augendurchmesser / Breite [mm]	4 / 4,3 / 8		
		Kennfarbe	rot	1,00 mm ²	
			blau	2,50 mm ²	
			gelb		
Allgemeine Daten		Bolzenwinde	M4		
		Anzugsdrehmoment [Nm]	1,2 - 1,4		
		Isolierstoff	PA		
		Brennbarkeitsklasse nach UL 94	V0		

Technische Daten			
Breite	Länge	Höhe NS 35/7,5	
9	53,3	47,1	
Breite	Länge	Höhe NS 32	
9	53,3	52,1	
Breite	Länge	Höhe	
9	53,3	-	
I _{max} [A]	U _{max} [V]	max. Ø [mm ²]	AWG (UL)
32	800	0,1 - 6	-
IEC 60947-7-1			
IEC		UL	CSA
			IEC/EN 60079-7
Bemessungsspannung [V]	800	600	-
Nennstrom / Querschnitt [A] / [mm ²]	32 / 4	30 / -	-
Bemessungsquerschnitt [mm ²]	4	-	-
Querschnittsbereich AWG	26 - 10	-	-

Beschreibung	Polzahl	Farbe
Bolzenanschlussklemme , zur Montage auf NS 32... oder NS 35...		grau
Bolzenanschluss-/Flansch klemme, zur Direktmontage		grau
Block, 4-polig		grau
Block, 6-polig		grau
Block, 8-polig		grau
Block, 12-polig		grau

Bestelldaten			
Typ	I _{max}	Artikel-Nr.	VPE
RSC 4		3058127	50

Deckel , Breite 2,2 mm		grau
Feste Brücke , isoliert		grau
Isoliersteg-Schaltbrücke , trennbar, mit 10 Schrauben	10	silberfarben
Trennscheibe , zur Trennung benachbarter Brücken, nachträglich einschiebbar, kein Teilungsverlust	10	silberfarben
Abdeckprofil , Lieferlänge 1 m		transparent
Schraubendreher		

Zubehör			
D-RSC 5		3058020	50
FB 10-9	32 A	3059113	10
FB 10-9 ISO	24 A	3059650	10
TS-KK 3		2770215	50
AP RSC		3058017	10
SZS 1,0X6,5 VDE		1205079	10
SZK PH2 VDE		1205163	10

Beschriftung der Mittelnut	
Beschriftung der Seitennut	

ZB 9 (siehe Katalog 5)
ZBF 9 (siehe Katalog 5)

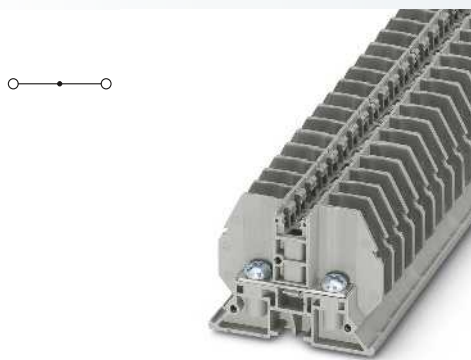

4 (6) mm², 32 A, Durchgangsklemme, zur Direktmontage

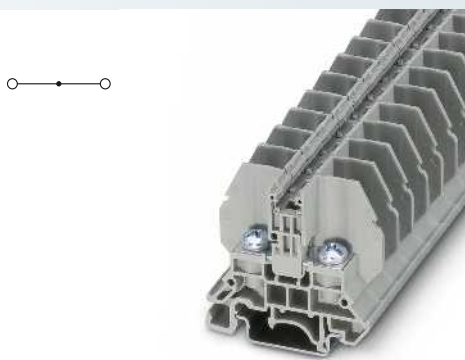

10 (10) mm², 57 A, Durchgangsklemme

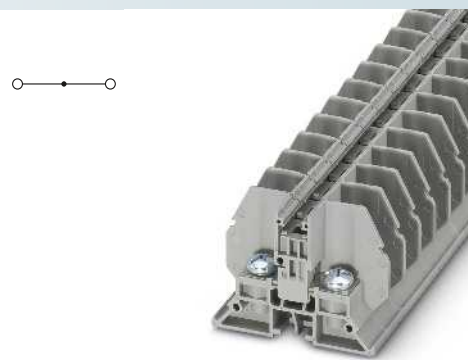

10 (10) mm², 57 A, Durchgangsklemme, zur Direktmontage



Technische Daten			
Breite	Länge	Höhe NS 35/7,5	
9	53,3	-	
Breite	Länge	Höhe NS 32	
9	53,3	-	
Breite	Länge	Höhe	
9	53,3	37	
I _{max} [A]	U _{max} [V]	max. Ø [mm ²]	AWG (UL)
32	800 ²⁾	0,1 - 6	-
IEC 60947-7-1	UL	CSA	IEC/EN 60079-7
800 ²⁾	600	-	-
32 / 4	30 / -	-	-
4	-	-	-
26 - 10	-	-	-
0,1 - 6			
4 / 4,3 / 8			
0,5 - 2,5			
4 / 4,3 / 8			
1,00 mm ²			
2,50 mm ²			
M4			
1,2 - 1,4			
PA			
V0			

Technische Daten			
Breite	Länge	Höhe NS 35/7,5	
13	53,3	47,1	
Breite	Länge	Höhe NS 32	
13	53,3	52,1	
Breite	Länge	Höhe	
13	53,3	-	
I _{max} [A]	U _{max} [V]	max. Ø [mm ²]	AWG (UL)
57	800	0,1 - 10	-
IEC 60947-7-1	UL	CSA	IEC/EN 60079-7
800	600	-	-
57 / 10	45 / -	-	-
10	-	-	-
26 - 8	-	-	-
0,1 - 10			
5 / 5,3 / 10			
0,5 - 6			
5 / 5,3 / 10			
1,00 mm ²			
2,50 mm ²			
6,00 mm ²			
M5			
2 - 2,2			
PA			
V0			

Technische Daten			
Breite	Länge	Höhe NS 35/7,5	
13	53,3	-	
Breite	Länge	Höhe NS 32	
13	53,3	-	
Breite	Länge	Höhe	
13	53,3	37	
I _{max} [A]	U _{max} [V]	max. Ø [mm ²]	AWG (UL)
57	800	0,1 - 10	-
IEC 60947-7-1	UL	CSA	IEC/EN 60079-7
800	600	-	-
57 / 10	45 / -	-	-
10	-	-	-
26 - 8	-	-	-
0,1 - 10			
5 / 5,3 / 10			
0,5 - 6			
5 / 5,3 / 10			
1,00 mm ²			
2,50 mm ²			
6,00 mm ²			
M5			
2 - 2,2			
PA			
V0			

Bestelldaten			
Typ	I _{max}	Artikel-Nr.	VPE
RSC 4-F		3058130	50
RSC 4-F/4		3059171	1
RSC 4-F/6		3059184	1
RSC 4-F/8		3059197	1
RSC 4-F/12		3059207	1

Bestelldaten			
Typ	I _{max}	Artikel-Nr.	VPE
RSC 5		3058143	50

Bestelldaten			
Typ	I _{max}	Artikel-Nr.	VPE
RSC 5-F		3058156	50
RSC 5-F/4		3059210	1
RSC 5-F/6		3059223	1
RSC 5-F/8		3059236	1
RSC 5-F/12		3059249	1

Zubehör			
D-RSC 5-F		3059647	50
FB 10-9	32 A	3059113	10
FB 10-9 ISO	24 A	3059650	10
TS-KK 3		2770215	50
AP RSC		3058017	10
SZS 1,0X6,5 VDE		1205079	10
SZK PH2 VDE		1205163	10

Zubehör			
D-RSC 5		3058020	50
FB 10-13	57 A ¹⁾	3059126	10
FB 10-13 ISO	24 A	3059663	10
TS-KK 3		2770215	50
AP RSC		3058017	10
SZS 1,0X6,5 VDE		1205079	10
SZK PH2 VDE		1205163	10

Zubehör			
D-RSC 5-F		3059647	50
FB 10-13	57 A ¹⁾	3059126	10
FB 10-13 ISO	24 A	3059663	10
TS-KK 3		2770215	50
AP RSC		3058017	10
SZS 1,0X6,5 VDE		1205079	10
SZK PH2 VDE		1205163	10

ZB 9 (siehe Katalog 5)
ZBF 9 (siehe Katalog 5)

ZB 13 (siehe Katalog 5)
ZBF 13 (siehe Katalog 5)

ZB 13 (siehe Katalog 5)
ZBF 13 (siehe Katalog 5)

Reihenklemmen

Bolzenanschlussklemmen RBO und RSC

Schraubklemmen RSC 6 ..., M6 und Messwandler-Trennklemmen RSC 5-T..., M5

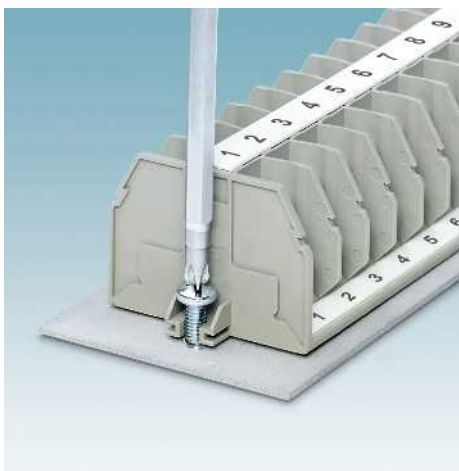

- Flanschklemmen zur Direktmontage in Schaltkästen
- Kompakter Schraubanschluss von Ring- und Gabelkabelschuhen
- Brückenschacht zur Potenzialverteilung mit Standard-Schraubbrücken
- Die Isoliersteg-Schaltbrücke erlaubt schaltbare Querverbindungen, die Brückenschraube hat dabei die Funktion eines stromführenden Schaltgliedes
- Direkt auf die Klemmen rastbares Abdeckprofil dient der Fingerberührungssicherheit
- Großflächige, durchgängige Außen- und Mittenbeschriftung
- Schraubenmutter und Strombalken sind unverlierbar im Isoliergehäuse verrastet
- Einfache Blockbildung von Flanschklemmen, siehe Bild unten

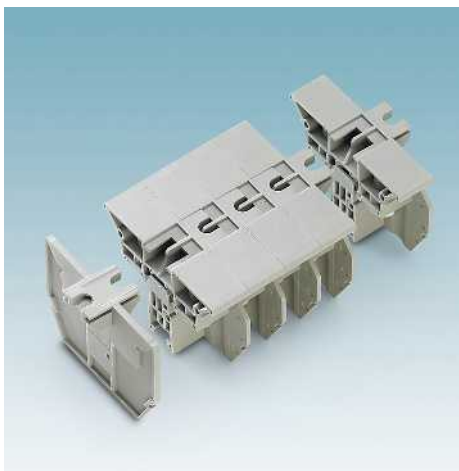

Hinweise:

- 1) 57 A bei fortlaufender Brückung, 41 A bei überspringender Brückung
- 2) Bemessungsspannung bei geöffneter Trennstelle 630 V.

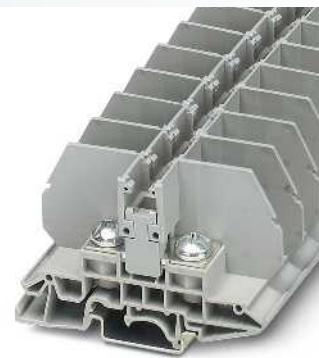

35 (35) mm², 125 A, Durchgangsklemme



Technische Daten

Abmessungen		Breite	Länge	Höhe NS 35/7,5		
	[mm]	17	80,8	49,8		
Abmessungen	[mm]	17	80,8	54,8		
Abmessungen	[mm]	Breite	Länge	Höhe		
		17	80,8	-		
Max. elektrische Daten		I _{max} [A]	U _{max} [V]	max. Ø [mm ²]	AWG (UL)	
		125	800	2,5 - 35	-	
Bemessungsdaten		IEC 60947-7-1	UL	CSA	IEC/EN 60079-7	
	Bemessungsspannung	[V]	800	600	600	-
	Nennstrom / Querschnitt	[A] / [mm ²]	125 / 35	115 / -	115	-
	Bemessungsquerschnitt	[mm ²]	35	-	-	-
Querschnittsbereich	AWG	12 - 2	-	12-2	-	
Anschlussvermögen DIN 46234						
Kabelschuhe DIN 46234	[mm ²]	6 - 35				
Anschlussbolzen / Augendurchmesser / Breite	[mm]	6 / 6,5 / 15				
Anschlussvermögen DIN 46237						
Kabelschuhe DIN 46237	[mm ²]	2,5 - 6				
Anschlussbolzen / Augendurchmesser / Breite	[mm]	6 / 6,5 / 11				
Kennfarbe		rot	2,50 mm ²			
		blau	6,00 mm ²			
		gelb	6,00 mm ²			
Allgemeine Daten						
Trennschieber: Schraubengewinde / Anzugsmoment	- / [Nm]	- / -				
Bolzenschraube		M6				
Anzugsdrehmoment	[Nm]	3,2 - 3,7				
Isolierstoff		PA				
Brennbarkeitsklasse nach UL 94		V0				

Bestelldaten

Beschreibung	Polzahl	Farbe	Typ	I _{max}	Artikel-Nr.	VPE
Bolzenanschlussklemme , zur Montage auf NS 32... oder NS 35...		grau	RSC 6		3075870	40
Bolzenanschluss-/Flanschklemme , zur Direktmontage		grau				
Messwandler-Trennklemme , zur Montage auf NS 35 und NS 32		grau				
Messwandler-Trennklemme , mit Flansch, zur Direktmontage		grau				

Zubehör

Beschreibung	Polzahl	Farbe	D-RSC 6	I _{max}	Artikel-Nr.	VPE
Deckel , Breite 2,2 mm		grau			3213098	50
Feste Brücke , isoliert		grau				
Isoliersteg-Schaltbrücke , trennbar, mit 10 Schrauben	10	silberfarben	FB 10-17	57 A	3075951	10
Trennscheibe , zur Trennung benachbarter Brücken, nachträglich einschiebbar, kein Teilungsverlust	10	silberfarben	FB 10-17 ISO	57 A	3213085	10
Abdeckprofil , Lieferlänge 1 m		transparent	TS-KK 3		2770215	50
Schraubendreher			AP RSC-T		3059139	10

Beschriftung der Mittelnut	ZB 17 (siehe Katalog 5)
Beschriftung der Seitennut	ZBF 17 (siehe Katalog 5)

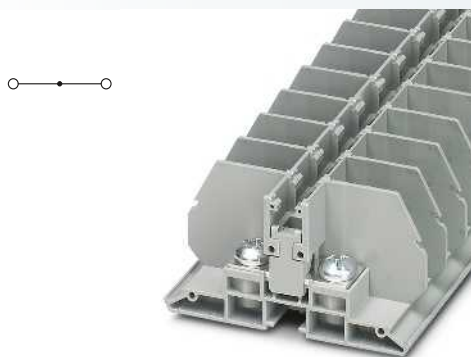

35 (35) mm², 125 A, Durchgangsklemme, zur Direktmontage

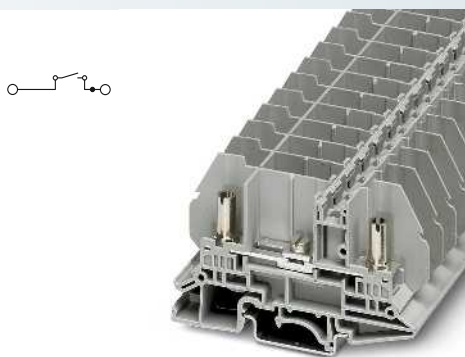

10 (10) mm², 50 A, Messwandler-Trennklemme

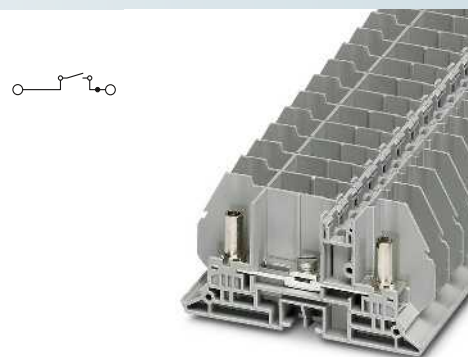

10 (10) mm², 50 A, Messwandler-Trennklemme



Technische Daten			
Breite	Länge	Höhe NS 35/7,5	
17	80,8	-	
Breite	Länge	Höhe NS 32	
17	80,8	-	
Breite	Länge	Höhe	
17	80,8	39,7	
I _{max} [A]	U _{max} [V]	max. Ø [mm ²]	AWG (UL)
125	800	2,5 - 35	-
IEC 60947-7-1			
IEC	UL	CSA	IEC/EN 60079-7
800	600	600	-
125 / 35	115 / -	115	-
35	-	-	-
12 - 2	-	12-2	-
6 - 35			
6 / 6,5 / 15			
2,5 - 6			
6 / 6,5 / 11			
2,50 mm ²			
6,00 mm ²			
- / -			
M6			
3,2 - 3,7			
PA			
V0			

Technische Daten			
Breite	Länge	Höhe NS 35/7,5	
13	79,9	49,8	
Breite	Länge	Höhe NS 32	
13	79,9	54,8	
Breite	Länge	Höhe	
13	79,9	-	
I _{max} [A]	U _{max} [V]	max. Ø [mm ²]	AWG (UL)
50	800 ²⁾	0,1 - 10	-
IEC 60947-7-1			
IEC	UL	CSA	IEC/EN 60079-7
800 ²⁾	600	-	-
50 / 10	45 / -	-	-
10	-	-	-
26 - 8	-	-	-
0,1 - 10			
5 / 5,3 / 10			
0,5 - 6			
5 / 5,3 / 10			
1,00 mm ²			
2,50 mm ²			
6,00 mm ²			
M4 / 1,2 - 1,4			
M5			
2 - 2,2			
PA			
V0			

Technische Daten			
Breite	Länge	Höhe NS 35/7,5	
13	79,9	-	
Breite	Länge	Höhe NS 32	
13	79,9	-	
Breite	Länge	Höhe	
13	79,9	39,7	
I _{max} [A]	U _{max} [V]	max. Ø [mm ²]	AWG (UL)
50	800 ²⁾	0,1 - 10	-
IEC 60947-7-1			
IEC	UL	CSA	IEC/EN 60079-7
800 ²⁾	600	-	-
50 / 10	45 / -	-	-
10	-	-	-
26 - 8	-	-	-
0,1 - 10			
5 / 5,3 / 10			
0,5 - 6			
5 / 5,3 / 10			
1,00 mm ²			
2,50 mm ²			
6,00 mm ²			
M4 / 1,2 - 1,4			
M5			
2 - 2,2			
PA			
V0			

Bestelldaten			
Typ	I _{max}	Artikel-Nr.	VPE
RSC 6-F		3075919	40

Bestelldaten			
Typ	I _{max}	Artikel-Nr.	VPE
RSC 5-T		3058172	50

Bestelldaten			
Typ	I _{max}	Artikel-Nr.	VPE
RSC 5-T-F		3058334	50

Zubehör			
D-RSC 6-F		3213108	50
FB 10-17	57 A	3075951	10
FB 10-17 ISO	57 A	3213085	10
TS-KK 3		2770215	50
AP RSC-T		3059139	10

Zubehör			
D-RSC 5-T		3058046	50
FB 10-13	57 A ¹⁾	3059126	10
FB 10-13 ISO	24 A	3059663	10
TS-KK 3		2770215	50
AP RSC-T		3059139	10
SZG 0,9X6,5 VDE		1205134	10

Zubehör			
D-RSC 5-T-F		3059346	50
FB 10-13	57 A ¹⁾	3059126	10
FB 10-13 ISO	24 A	3059663	10
TS-KK 3		2770215	50
AP RSC-T		3059139	10
SZG 0,9X6,5 VDE		1205134	10

ZB 17 (siehe Katalog 5)
ZBF 17 (siehe Katalog 5)

ZB 13 (siehe Katalog 5)
ZBF 13 (siehe Katalog 5)

ZB 13 (siehe Katalog 5)
ZBF 13 (siehe Katalog 5)

Reihenklemmen

Bolzenanschlussklemmen RBO und RSC

Hochstromverbinder HV ...



- Auf engstem Raum sicherer Anschluss von bis zu 4 Leitern mit Kabelschuhen nach DIN 46234, 46235 und 46237
- Die Sechskantmuttern werden gegen Selbstlockerung mit Federscheiben gesichert
- Umfangreiches Zubehör für die sichere und komfortable Verdrahtung von Leitern bis 120 mm²

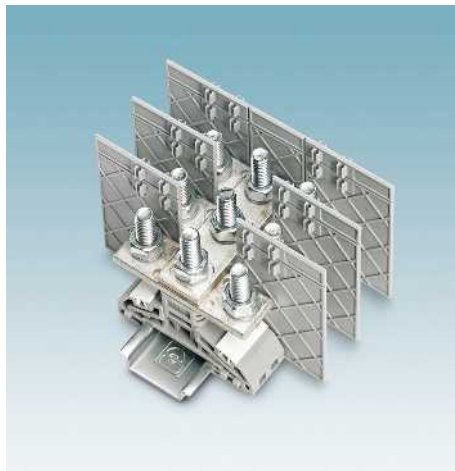

- Für die Potenzialverteilung sind 2- und 3-polige Verbindungsschienen einsetzbar
- Zur Montage der Verbindungsschienen lässt sich das in den Trennplatten vorgesehene Durchführungsfenster einfach heraustrennen

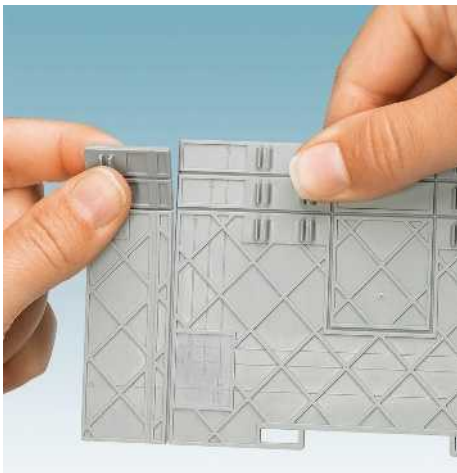

- Für die Familie der Ein- und Zwei-Bolzenklemmen sind zwei unterschiedliche Trennplatten einsetzbar
- Die Kennzeichnung der Trennplatten erlaubt, dass diese an die jeweiligen Bolzenklemmen sowohl in der Höhe als auch in der Länge anpassbar sind

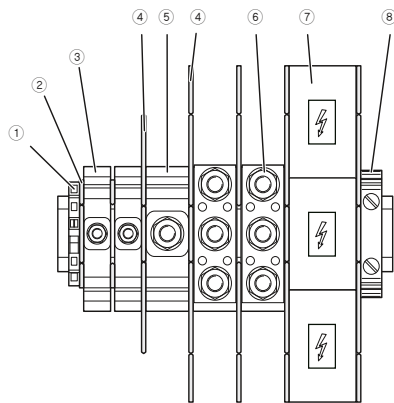

- ① Endhalter CLIPFIX 35-5
- ② Trennplatte HV M12/1-TP
- ③ Hochstromverbinder HV M5/1 oder HV M6/1
- ④ Trennplatte HV M12/2-TP
- ⑤ Hochstromverbinder HV M8/1, HV M10/1 oder HV M12/1
- ⑥ Hochstromverbinder HV M6/2, HV M8/2 oder HV M10/2
- ⑦ Abdeckung HV M10/1-AP
- ⑧ Endhalter E/AL-NS 35

Abmessungen

Max. elektrische Daten

Bemessungsdaten

Bemessungsspannung	[V]
Nennstrom / Querschnitt	[A] / [mm ²]
Bemessungsquerschnitt	[mm ²]
Querschnittsbereich	AWG
Anschlussvermögen Bolzenanschluss	
Kabelschuhe DIN 46234	[mm ²]
Kabelschuhe DIN 46235	[mm ²]
Kabelschuhe DIN 46237	[mm ²]
Allgemeine Daten	
Bolzenlänge	[mm]
Schraubengewinde	
Anzugsdrehmoment	[Nm]
Isolierstoff	
Brennbarkeitsklasse nach UL 94	

Beschreibung

Hochstromverbinder, zur Montage auf NS 35... grau

Verbindungsschiene, zum Querbrücken von Hochstromverbindern

2	silberfarben
3	silberfarben

Reduzierbrücke, zur Verbindung von HV M8/1 auf HV M6/1

2	silberfarben
---	--------------

Reduzierbrücke, zur Verbindung von HV M10/1 auf HV M6/1

3	silberfarben
---	--------------

Trennplatte

grau

Abdeckung

grau

Klebe-Warnschild, selbstklebend, schwarzer

Aufdruck: Blitzpfeil - „Vorsicht Spannung - Attention Danger“, Etikettengröße: 13 x 23,5 mm

gelb

Klebe-Warnschild, selbstklebend, schwarzer

Aufdruck: Blitzpfeil - „Vorsicht Spannung - Attention Danger“, Etikettengröße: 32 x 26 mm

gelb

Endhalter, zum Aufrasten auf NS 35, 5,15 mm

breit, beschriftbar mit ZB 5 und UCT-EM (30X5), Parkmöglichkeit für Brücken und Prüfstecker

grau

Endhalter, Aluminium, zum Aufschrauben, zur

Endabstützung von 50 - 300 mm²-Klemmen, beschriftbar mit ZB 10, zur Montage auf NS 35...

silberfarben

Beschriftung der Seitennut

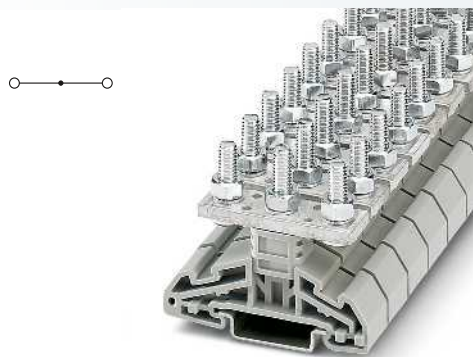

35 (35) mm², 125 A, M6-Bolzenklemme

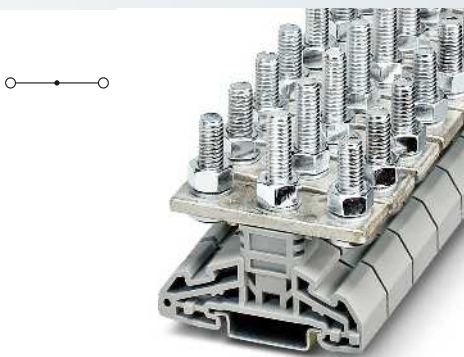

50 (50) mm², 150 A, M8-Bolzenklemme

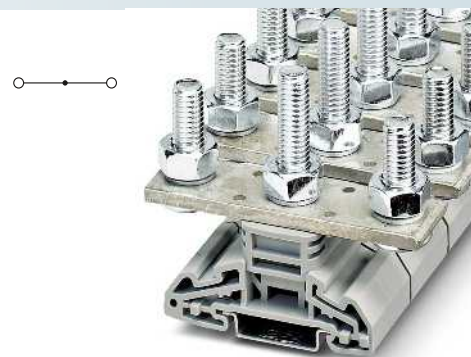

120 (120) mm², 269 A, M10-Bolzenklemme

© EAC

© EAC

© EAC

Technische Daten			
Breite	Länge	Höhe NS 35/7,5	
16	67	58	
I_{max} [A]	U_{max} [V]	max. Ø [mm ²]	AWG (UL)
125	1000	2,5 - 35	-
IEC 60947-7-1			
IEC	UL / CUL	CSA	IEC/ EN 60079-7
1000	-	1000	-
125 / 35	-	120 / -	-
35	-	-	-
14 - 2	-	-4	-
2,5 - 35			
6 - 35			
2,5 - 6			
16			
M6			
3 - 6			
PA			
V0			

Technische Daten			
Breite	Länge	Höhe NS 35/7,5	
21	67	66	
I_{max} [A]	U_{max} [V]	max. Ø [mm ²]	AWG (UL)
150	1000	2,5 - 50	-
IEC 60947-7-1			
IEC	UL / CUL	CSA	IEC/ EN 60079-7
1000	-	1000	-
150 / 50	-	130 / -	-
50	-	-	-
14 - 1/0	-	-3	-
2,5 - 50			
6 - 35			
- 10			
21			
M8			
6 - 12			
PA			
V0			

Technische Daten			
Breite	Länge	Höhe NS 35/7,5	
32	67	76	
I_{max} [A]	U_{max} [V]	max. Ø [mm ²]	AWG (UL)
269	1000	6 - 120	-
IEC 60947-7-1			
IEC	UL / CUL	CSA	IEC/ EN 60079-7
1000	-	1000	-
269 / 120	-	225 / -	-
120	-	-	-
10 - 250 kcmil	-	-00	-
6 - 120			
10 - 95			
- 6			
26			
M10			
10 - 20			
PA			
V0			

Bestelldaten			
Typ	I_{max}	Artikel-Nr.	VPE
HV M6/2		3049547	25

Bestelldaten			
Typ	I_{max}	Artikel-Nr.	VPE
HV M8/2		3049550	25

Bestelldaten			
Typ	I_{max}	Artikel-Nr.	VPE
HV M10/2		3049563	10

Zubehör			
HV M6/1-VS 2	125 A	3049262	10
HV M6/1-VS 3	125 A	3049275	10
HV M12/2-TP		3049709	25
HV M6/1-AP		3049903	25
WS-4K		1004584	10
CLIPFIX 35-5		3022276	50

Zubehör			
HV M8/1-VS 2	150 A	3049369	10
HV M8/1-VS 3	150 A	3049372	10
HV M8/1 M6/1-STL		3071094	10
HV M12/2-TP		3049709	25
HV M8/1-AP		3049398	25
WS-4K		1004584	10
E/AL-NS 35		1201662	10

Zubehör			
HV M10/1-VS 2	269 A	3049466	10
HV M10/1-VS 3	269 A	3049479	10
HV M10/1 M6/1-STL2		3071081	10
HV M12/2-TP		3049709	25
HV M10/1-AP		3049495	10
WS-4K		1004584	10
WS-2K		1004513	10
E/AL-NS 35		1201662	10

UC-TM 12, UCT-TM 12 oder ZB 12 (siehe Katalog 5)

UC-TM 12, UCT-TM 12 oder ZB 12 (siehe Katalog 5)

UC-TM 12, UCT-TM 12 oder ZB 12 (siehe Katalog 5)

Reihenklemmen

Bolzenanschlussklemmen RBO und RSC

Hochstromverbinder HV ...

- Die Bolzenanschlussklemmen für Kabelschuhe nach DIN 46234, DIN 46235 und DIN 46237 ergänzen das Programm der Hochstromverbinder UHV ...
- Für den Anschluss von bis zu vier Leitern
- Varianten mit Anschlussbolzen von M5 bis M12
- Umfangreiches, ergänzendes Zubehör



16 (16) mm², 76 A, M5 Bolzenklemme



35 (35) mm², 125 A, M6-Bolzenklemme

®. ERC

Technische Daten

Abmessungen		[mm]	
Max. elektrische Daten			
Bemessungsdaten			
Bemessungsspannung	[V]	1000	-
Nennstrom / Querschnitt	[A] / [mm ²]	76 / 16	-
Bemessungsquerschnitt	[mm ²]	16	-
Querschnittsbereich	AWG	24 - 6	-
Anschlussvermögen Bolzenanschluss			
Kabelschuhe DIN 46234	[mm ²]	0,1 - 16	
Kabelschuhe DIN 46235	[mm ²]	6 - 10	
Kabelschuhe DIN 46237	[mm ²]	1 - 6	
Allgemeine Daten			
Bolzenlänge	[mm]	22,5	
Schraubengewinde		M5	
Anzugsdrehmoment	[Nm]	2 - 4	
Isolierstoff		PA	
Brennbarkeitsklasse nach UL 94		V0	

®. ERC

Technische Daten

Abmessungen		[mm]	
Max. elektrische Daten			
Bemessungsdaten			
Bemessungsspannung	[V]	1000	-
Nennstrom / Querschnitt	[A] / [mm ²]	125 / 35	-
Bemessungsquerschnitt	[mm ²]	35	-
Querschnittsbereich	AWG	14 - 2	-
Anschlussvermögen Bolzenanschluss			
Kabelschuhe DIN 46234	[mm ²]	2,5 - 35	
Kabelschuhe DIN 46235	[mm ²]	6 - 35	
Kabelschuhe DIN 46237	[mm ²]	2,5 - 6	
Allgemeine Daten			
Bolzenlänge	[mm]	22,5	
Schraubengewinde		M6	
Anzugsdrehmoment	[Nm]	3 - 6	
Isolierstoff		PA	
Brennbarkeitsklasse nach UL 94		V0	

Bestelldaten

Beschreibung	Polzahl	Farbe
Hochstromverbinder, zur Montage auf NS 35...		grau

Bestelldaten

Typ	I _{max.}	Artikel-Nr.	VPE
HV M6/1		3049204	25

Zubehör

Verbindungsschiene, zum Querbrücken von Hochstromverbindern	2	silberfarben			
	3	silberfarben			
	Reduzierbrücke, zur Verbindung von HV M8/1 auf HV M6/1				
Reduzierbrücke, zur Verbindung von HV M10/1 auf HV M6/1	2	silberfarben			
	3	silberfarben			
Trennplatte		grau			
Abdeckung		grau			
Klebe-Warnschild, selbstklebend, schwarzer Aufdruck: Blitzpfeil - „Vorsicht Spannung - Attention Danger“, Etikettengröße: 13 x 23,5 mm		gelb			
Klebe-Warnschild, selbstklebend, schwarzer Aufdruck: Blitzpfeil - „Vorsicht Spannung - Attention Danger“, Etikettengröße: 32 x 26 mm		gelb			
Endhalter, zum Aufrasten auf NS 35, 5, 15 mm breit, beschriftbar mit ZB 5 und UCT-EM (30X5), Parkmöglichkeit für Brücken und Prüfstecker		grau			
Endhalter, Aluminium, zum Aufschrauben, zur Endabstützung von 50 - 300 mm ² -Klemmen, beschriftbar mit ZB 10, zur Montage auf NS 35...		silberfarben			

Zubehör

HV M5/1-VS 2	76 A	3049437	10
	76 A	3049440	10
HV M6/1-VS 2	125 A	3049262	10
	125 A	3049275	10
HV M12/1-TP		3049602	25
HV M5/1-AP		3049806	25
WS-4K		1004584	10
CLIPFIX 35-5		3022276	50
CLIPFIX 35-5		3022276	50

Beschriftung der Seitennut

UCT-TM 12, UCT-TM 12 oder ZB 12 (siehe Katalog 5)

UCT-TM 12, UCT-TM 12 oder ZB 12 (siehe Katalog 5)

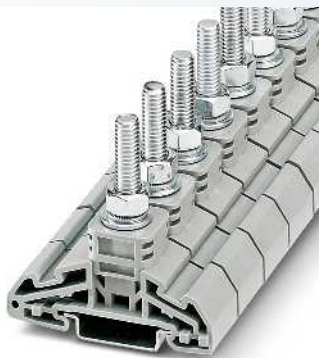

50 (50) mm², 150 A, M8-Bolzenklemme

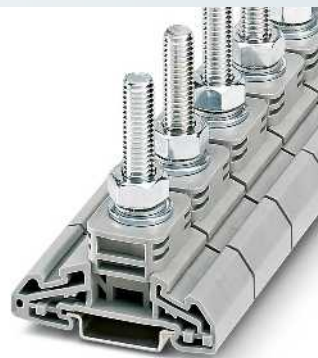

120 (120) mm², 269 A, M10-Bolzenklemme

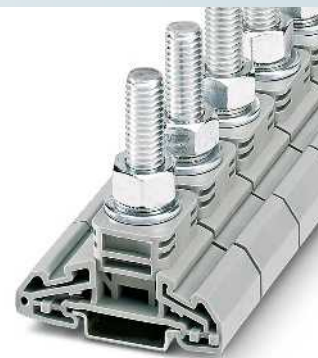

120 (120) mm², 269 A, M12 Bolzenklemme

© EBC

© EBC

© EBC

Technische Daten			
Breite	Länge	Höhe NS 35/7,5	
21	67	66	
I_{max} [A]	U_{max} [V]	max. Ø [mm ²]	AWG (UL)
150	1000	2,5 - 50	-
IEC 60947-7-1			
IEC	UL / CUL	CSA	IEC/ EN 60079-7
1000	-	1000	-
150 / 50	-	125 / -	-
50	-	-	-
14 - 1/0	-	-3	-
2,5 - 50			
6 - 35			
6 - 10			
30,5			
M8			
6 - 12			
PA			
V0			

Technische Daten			
Breite	Länge	Höhe NS 35/7,5	
32	67	76	
I_{max} [A]	U_{max} [V]	max. Ø [mm ²]	AWG (UL)
269	1000	6 - 120	-
IEC 60947-7-1			
IEC	UL / CUL	CSA	IEC/ EN 60079-7
1000	-	1000	-
269 / 120	-	220 / -	-
120	-	-	-
10 - 250 kcmil	-	-00	-
6 - 120			
10 - 95			
- 6			
40,5			
M10			
10 - 20			
PA			
V0			

Technische Daten			
Breite	Länge	Höhe NS 35/7,5	
32	67	76	
I_{max} [A]	U_{max} [V]	max. Ø [mm ²]	AWG (UL)
269	1000	6 - 120	-
IEC 60947-7-1			
IEC	UL / CUL	CSA	IEC/ EN 60079-7
1000	-	1000	-
269 / 120	-	220 / -	-
120	-	-	-
10 - 250 kcmil	-	-00	-
6 - 120			
10 - 95			
-			
40,5			
M12			
14 - 31			
PA			
V0			

Bestelldaten			
Typ	I_{max}	Artikel-Nr.	VPE
HV M8/1		3049301	25

Bestelldaten			
Typ	I_{max}	Artikel-Nr.	VPE
HV M10/1		3049408	10

Bestelldaten			
Typ	I_{max}	Artikel-Nr.	VPE
HV M12/1		3049505	10

Zubehör			
Typ	I_{max}	Artikel-Nr.	VPE
HV M8/1-VS 2	150 A	3049369	10
HV M8/1-VS 3	150 A	3049372	10
HV M8/1 M6/1-STL		3071094	10
HV M12/2-TP		3049709	25
HV M8/1-AP		3049398	25
WS-4K		1004584	10
WS-2K		1004513	10
CLIPFIX 35-5		3022276	50
E/AL-NS 35		1201662	10

Zubehör			
Typ	I_{max}	Artikel-Nr.	VPE
HV M10/1-VS 2	269 A	3049466	10
HV M10/1-VS 3	269 A	3049479	10
HV M10/1 M6/1-STL2		3071081	10
HV M12/2-TP		3049709	25
HV M10/1-AP		3049495	10
WS-4K		1004584	10
WS-2K		1004513	10
E/AL-NS 35		1201662	10

Zubehör			
Typ	I_{max}	Artikel-Nr.	VPE
HV M12/1-VS 2	269 A	3049631	10
HV M12/1-VS 3	269 A	3049644	10
HV M12/2-TP		3049709	25
HV M10/1-AP		3049495	10
WS-4K		1004584	10
WS-2K		1004513	10
E/AL-NS 35		1201662	10

UC-TM 12, UCT-TM 12 oder ZB 12 (siehe Katalog 5)

UC-TM 12, UCT-TM 12 oder ZB 12 (siehe Katalog 5)

UC-TM 12, UCT-TM 12 oder ZB 12 (siehe Katalog 5)

Reihenklemmen

Bolzenanschlussklemmen RBO und RSC

Hochstromverbinder UHV ...

- Die Hochstromverbinder UHV ... sind in mehreren Varianten erhältlich
- Ausführungen mit Kabelschuh- oder Direktanschluss sowie die gemischte Ausführung beider Anschlussarten sind lieferbar
- Umfangreiches Zubehör gewährleistet eine sichere und komfortable Verdrahtung von Leitern bis 240 mm²

Hinweise:
Bei UHV 240... muss der Flachbügel BG/F montiert werden.

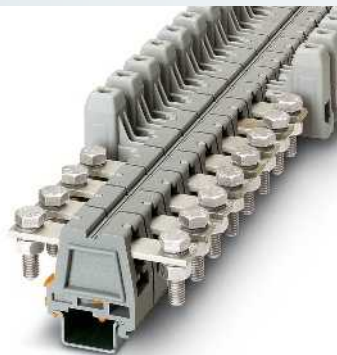

25 (25) mm², 101 A, Durchgangsklemme

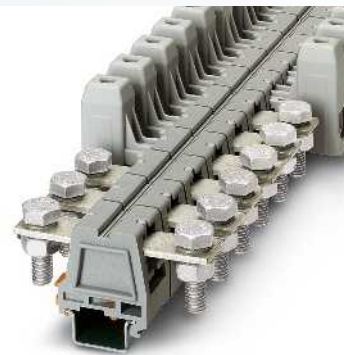

50 (50) mm², 150 A, Durchgangsklemme



Abmessungen		[mm]
Max. elektrische Daten		
Bemessungsdaten		
Bemessungsspannung	[V]	1000
Nennstrom / Querschnitt	[A] / [mm ²]	101 / 25
Bemessungsquerschnitt	[mm ²]	25
Querschnittsbereich	AWG	10 - 3
Anschlussvermögen Klemmhülse		
1 Leiter	[mm ²]	6 - 25
2 Leiter (gleichartig)	[mm ²]	2,5 - 10
Anschlussvermögen Bolzenanschluss		
Bolzendurchmesser	[mm]	8 mm
Augendurchmesser / Stromschiene	[mm]	8,4 / 15 mm x 3 mm
Kabelschuhe DIN 46234	[mm ²]	2,5 - 25
Kabelschuhe DIN 46235	[mm ²]	16 - 25
Allgemeine Daten		
Abisolierlänge	[mm]	21
Klemmhülse: Schraubengewinde / Anzugsmoment	- / [Nm]	M5 / 4 - 4,5
Schraubsatz AS: Schraubengewinde / Anzugsmoment	- / [Nm]	M8 / 15 - 20
Isolierstoff		PA-F
Brennbarkeitsklasse nach UL 94		V2

Technische Daten				
Breite	Länge	Höhe NS 35/15		
26	95	72		
I _{max} [A]	U _{max} [V]	max. Ø [mm ²]	AWG (UL)	
101	1000	6 - 25	6-4	
IEC 60947-7-1				
IEC	UL / CUL	CSA	IEC/ EN 60079-7	
1000	600	600	-	
150 / 50	150 / -	100 / -	-	
50	-	-	-	
6 - 1/0	6-1/0	6-1/0	-	
starr		flexibel	Aderendhülse ohne / m. Kunststoffhülse	
6 - 25	10 - 25	4 - 25	4 - 25	
2,5 - 10	4 - 10	2,5 - 10	-	

Technische Daten				
Breite	Länge	Höhe NS 35/15		
32	104	78		
I _{max} [A]	U _{max} [V]	max. Ø [mm ²]	AWG (UL)	
150	1000	16 - 50	6-1/0	
IEC 60947-7-1				
IEC	UL / CUL	CSA	IEC/ EN 60079-7	
1000	600	600	-	
150 / 50	150 / -	125 / -	-	
50	-	-	-	
6 - 1/0	6-1/0	6-1/0	-	
starr		flexibel	Aderendhülse ohne / m. Kunststoffhülse	
16 - 50	25 - 50	25 - 50	25 - 50	
10 - 16	10 - 16	10 - 16	-	

Beschreibung	Polzahl	Farbe
Hochstromverbinder , einerseits mit Klemmhülse KH, andererseits mit Schraubersatz AS		grau
Hochstromverbinder , beidseitig mit Schraubersatz AS, für Schienen- oder Kabelschuhanschluss		grau
Hochstromverbinder , beidseitig mit Klemmhülse KH, für direkten Kabelanschluss		grau

Bestelldaten		
Typ	Artikel-Nr.	VPE
UHV 25-KH/AS	2130101	10
UHV 25-AS/AS	2130004	10
UHV 25-KH/KH	2130156	10

Bestelldaten		
Typ	Artikel-Nr.	VPE
UHV 50-KH/AS	2130114	10
UHV 50-AS/AS	2130017	10
UHV 50-KH/KH	2130169	10

Zubehör	
Abdeckhaube , als nachträglich aufrastbarer Berührungsschutz bei Kabelschuh-Anschluss	grau
Verbindungsschiene , zum Querbrücken	2 silberfarben 3 silberfarben
Trennplatte	grau grau
Einlegeprofil , gleicht den prismenförmigen Hülseboden bei Verwendung von Bandleitern aus	silberfarben
Endstück , beiderseits der Klemmenleiste vorzusehen, 7,2 mm breit	grau
Schraubendreher	
Innen-Sechskantschlüssel , vollisoliert, Sicherheitswerkzeug nach EN 60900, Länge: 150 mm, Querriffbreite: 110 mm	

Zubehör		
Typ	Artikel-Nr.	VPE
UHV 25-AH	2130431	10
UHV 25-VS 2	2130541	10
UHV 25-VS 3	2130554	10
UHV -TP1	2130402	10
UHV -E	2130428	10
SZS 1,0X6,5 VDE	1205079	10

Zubehör		
Typ	Artikel-Nr.	VPE
UHV 50-AH	2130444	10
UHV 50-VS 2	5030897	10
UHV 50-VS 3	2130622	10
UHV -TP1	2130402	10
UKH 50 EP	3009228	10
UHV -E	2130428	10
SZS 1,2X8,0 VDE	1205082	10

Beschriftung der Mittelnut

UC-TM 10 (siehe Katalog 5)

UC-TM 10 (siehe Katalog 5)



95 (95) mm², 232 A, Durchgangsklemme

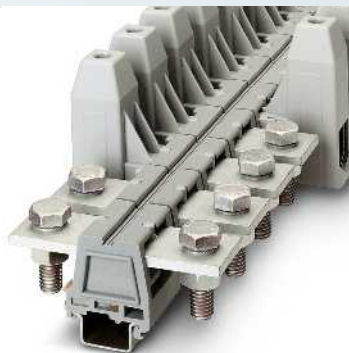

150 (150) mm², 309 A, Durchgangsklemme

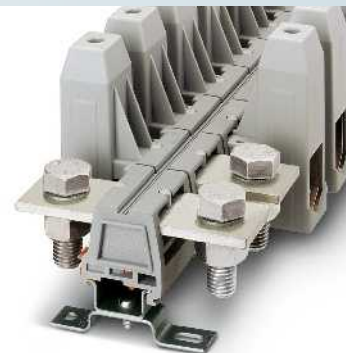

240 (240) mm², 415 A, Durchgangsklemme



Technische Daten			
Breite	Länge	Höhe NS 35/15	
40	114	86	
I_{max} [A]	U_{max} [V]	max. Ø [mm ²]	AWG (UL)
232	1000	25 - 95	2-4/0
IEC 60947-7-1			
IEC	UL / CUL	CSA	IEC/ EN 60079-7
1000	600	600	-
232 / 95	230 / -	200 / -	-
95	-	-	-
3 - 3/0	2-4/0	2-4/0	-
starr	flexibel	Aderendhülse ohne / m. Kunststoffhülse	
25 - 95	35 - 95	35 - 95	35 - 95
25 - 35	25 - 35	16 - 35	-
12 mm			
13 / 30 mm x 5 mm			
10 - 95			
25 - 95			
29			
M8 / 15 - 20			
M12 / 25 - 30			
PA-F			
V2			

Technische Daten			
Breite	Länge	Höhe NS 35/15	
46	119	100	
I_{max} [A]	U_{max} [V]	max. Ø [mm ²]	AWG (UL)
309	1000	35 - 150	2-300
IEC 60947-7-1			
IEC	UL / CUL	CSA	IEC/ EN 60079-7
1000	600	600	-
309 / 150	285 / -	275 / -	-
150	-	-	-
2 - 300 kcmil	2-300	2-300	-
starr	flexibel	Aderendhülse ohne / m. Kunststoffhülse	
35 - 150	50 - 150	50 - 150	50 - 150
25 - 50	35 - 50	25 - 50	-
12 mm			
13 / 35 mm x 5 mm			
10 - 150			
25 - 150			
34			
M10 / 25 - 30			
M12 / 25 - 30			
PA-F			
V2			

Technische Daten			
Breite	Länge	Höhe NS 35/15	
53	126,5	105,5	
I_{max} [A]	U_{max} [V]	max. Ø [mm ²]	AWG (UL)
415	1000	70 - 240	2/0-500
IEC 60947-7-1			
IEC	UL / CUL	CSA	IEC/ EN 60079-7
1000	600	600	-
415 / 240	380 / -	400 / -	-
240	-	-	-
2/0 - 500 kcmil	2/0-500	1/0-500	-
starr	flexibel	Aderendhülse ohne / m. Kunststoffhülse	
70 - 240	70 - 240	70 - 180	70 - 185
35 - 95	50 - 95	35 - 50	-
16 mm			
17 / 40 mm x 5 mm			
25 - 240			
50 - 185			
34			
M10 / 25 - 30			
M16 / 30 - 35			
PA-F			
V2			

Bestelldaten		
Typ	Artikel-Nr.	VPE
UHV 95-KH/AS	2130127	10
UHV 95-AS/AS	2130020	10
UHV 95-KH/KH	2130172	10

Bestelldaten		
Typ	Artikel-Nr.	VPE
UHV150-KH/AS	2130130	10
UHV150-AS/AS	2130033	10
UHV150-KH/KH	2130185	10

Bestelldaten		
Typ	Artikel-Nr.	VPE
UHV240-KH/AS	2130143	5
UHV240-AS/AS	2130046	5
UHV240-KH/KH	2130198	5

Zubehör		
UHV 95-AH	2130457	10
UHV 95-VS 2	2130635	10
UHV 95-VS 3	2130648	10
UHV -TP2	2130415	10
UKH 95 EP	3009231	10
UHV -E	2130428	10
VDE-ISS 8	1201947	1

Zubehör		
UHV150-AH	2130460	10
UHV150-VS 2	2130651	10
UHV150-VS 3	2130664	10
UHV -TP2	2130415	10
UKH 150/240 EP	3009244	10
UHV -E	2130428	10
VDE-ISS 8	1201947	1

Zubehör		
UHV240-AH	2130473	10
UHV240-VS 2	2130677	10
UHV240-VS 3	2130680	10
UHV -TP2	2130415	10
UKH 150/240 EP	3009244	10
UHV -E	2130428	10
VDE-ISS 8	1201947	1

UC-TM 10 (siehe Katalog 5)

UC-TM 10 (siehe Katalog 5)

UC-TM 10 (siehe Katalog 5)

Reihenklemmen

Bolzenanschlussklemmen RBO und RSC

Bolzenanschlussklemmen sind wahlweise mit einem oder zwei Bolzen oder als Mischanschluss Schraube / Bolzen ausgeführt. Letztere sind als Hochstromverbinder auf der einen Seite mit Klemmhülsenanschluss und auf der anderen Seite mit einem Schraubsatz zum Anschluss von Kabelschuhen versehen. Aus den folgenden Zeichnungen und Tabellen sind die jeweiligen Abmessungen zu entnehmen.

Sicherer Kabelschuhanschluss

Kabelschuhe werden in den Hochstromklemmen UHV..., HV... und RT... mit Schraubersatz sicher geklemmt. Die Schraubensicherung ist hierbei durch eine Federscheibe sichergestellt. Es können Kabelschuhe nach DIN 46234, DIN 46235 und DIN 46237 angeschlossen werden. Der Zweileiteranschluss ist ebenfalls möglich, hierbei muss ein Leiter mit Kabelschuh unter dem Strombalken und der zweite auf dem Strombalken geklemmt werden. Siehe hierzu Skizze unten rechts.

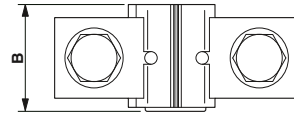
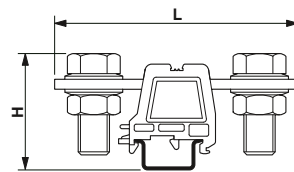

UHV...AS/AS

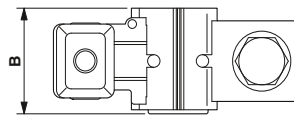
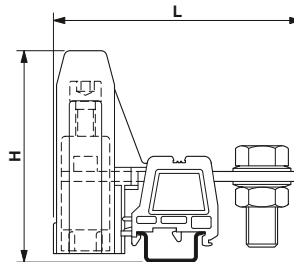

UHV...KH/AS

Bolzenanschluss Hochstromverbinder Universal Hochstromverbinder Maße in [mm] / [inch]			
Typ	H	L	B
UHV 25-AS/AS	53 / 2.087	88 / 3.456	26 / 1.024
UHV 25-KH/AS	72 / 2.835	95 / 3.74	26 / 1.024
UHV 25-KH/KH	72 / 2.835	102,5 / 4.035	26 / 1.024
UHV 50-AS/AS	54,5 / 2.146	95 / 3.74	32 / 1.26
UHV 50-KH/AS	78 / 3.071	104 / 4.094	32 / 1.26
UHV 50-KH/KH	78 / 3.071	113,5 / 4.469	32 / 1.26
UHV 95-AS/AS	56 / 2.205	110 / 4.331	40 / 1.575
UHV 95-KH/AS	86 / 3.386	114 / 4.488	40 / 1.575
UHV 95-KH/KH	86 / 3.386	118,5 / 4.665	40 / 1.575
UHV 150-AS/AS	56 / 2.205	110 / 4.331	46 / 1.811
UHV 150-KH/AS	100 / 3.937	119 / 4.685	46 / 1.811
UHV 150-KH/KH	100 / 3.937	128,5 / 5.059	46 / 1.811
UHV 240-AS/AS	58 / 2.283	125 / 4.921	53 / 2.087
UHV 240-KH/AS	105,5 / 4.154	126,5 / 4.980	53 / 2.087
UHV 240-KH/KH	105,5 / 4.154	128,5 / 5.059	53 / 2.087

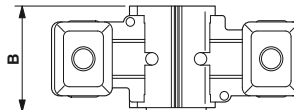
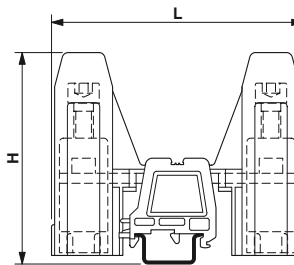

UHV...KH/KH

Bolzenanschluss CLIPLINE complete Ring-Lug Terminal - RT Maße in [mm] / [inch]			
Typ	H	L	B
RT 3	51 / 2.007	65 / 2.559	12,2 / 0.480
RT 5	51 / 2.007	65 / 2.559	16,2 / 0.637
RT 5-T	51 / 2.007	90,4 / 3.559	16,2 / 0.637
RT 8	63,8 / 2.511	84 / 3.307	20,2 / 0.795

Bolzenanschluss CLIPLINE complete Ring-Lug Terminal Open style - RTO Maße in [mm] / [inch]			
Typ	H	L	B
RTO 3	49,9 / 1.965	65 / 2.559	12,2 / 0.480
RTO 5	49,9 / 1.965	65 / 2.559	16,2 / 0.637
RTO 5-T	49,9 / 1.965	90,4 / 3.559	16,2 / 0.637
RTO 8	62,2 / 2.449	84 / 3.307	20,2 / 0.795

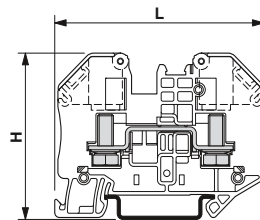

RT ... / RTO ...

Sicherer Bandleiteranschluss

Bandleiter werden in den Hochstromklemmen UKH und UHV mit dem Einlegeprofil (UKH...EP) zuverlässig und sicher geklemmt. Das Einlegeprofil gleicht den prismatischen Klemmhülsenboden aus und sorgt so für eine großflächige Auflage des Bandleiters.

Klemmbarkeit von Bandleitern

Leiter- Aufbau [mm]	Strom [A]	Typ	
		UHV 50-KH/AS UHV 50-KH/KH	UHV 95-KH/AS UHV 95-KH/KH
3 x 9 x 0,8	100	X	X
6 x 9 x 0,8	160	X ¹⁾	X
4 x 16 x 0,8	200	-	X
6 x 16 x 0,8	250	-	X ¹⁾
10 x 16 x 0,8	400	-	X ¹⁾
11 x 21 x 0,8	630	-	-

Leiter- Aufbau [mm]	Strom [A]	Typ	
		UHV 150-KH/AS UHV 150-KH/KH	UHV 240-KH/AS UHV 240-KH/KH
3 x 9 x 0,8	100	-	-
6 x 9 x 0,8	160	X	-
4 x 16 x 0,8	200	X	X
6 x 16 x 0,8	250	X	X
10 x 16 x 0,8	400	X ¹⁾	X
11 x 21 x 0,8	630	-	X ¹⁾

¹⁾ Klemmennennstrom beachten.

Innenmaße der Klemmhülsen

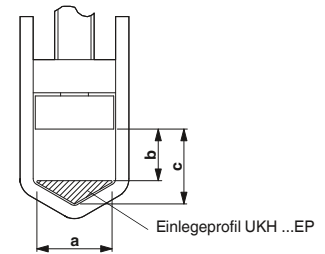

Typ	Innenmaße in [mm] / [inch]		
	a	b	c
UKH 25 / UHV 25-KH/...	9 / 0.354	- / -	8,5 / 0.335
UKH 50 / UHV 50-KH/...	11 / 0.433	7,5 / 0.295	12 / 0.472
UKH 95 / UHV 95-KH/...	15 / 0.591	11 / 0.433	15 / 0.591
UKH 150 / UHV 150-KH/...	19,5 / 0.768	11 / 0.433	18 / 0.709
UKH 240 / UHV 240-KH/...	24 / 0.945	19 / 0.748	26 / 1.024

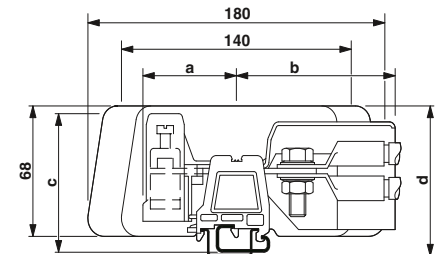

Maße für Abdeckhauben und Trennplatten [mm] / [inch]				
Typ	a	b	c	d
UHV 25	51 / 2.008	82 / 3.228	70 / 2.756	63 / 2.48
UHV 50	57 / 2.244	97 / 3.819	76 / 2.992	68 / 2.677
UHV 95	59 / 2.323	112 / 4.409	84 / 3.307	75 / 2.953
UHV 150	64 / 2.52	125 / 4.921	98 / 3.858	81 / 3.189
UHV 240	64 / 2.52	143 / 5.63	103 / 4.055	87 / 3.425

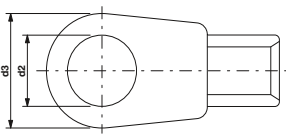
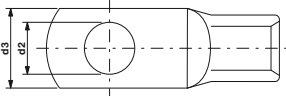
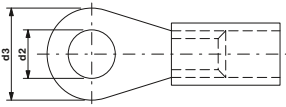
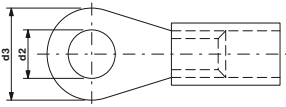
Kabelschuhe			DIN 46234				DIN 46235				DIN 46237			
			Leiterquerschnitt [mm²] / [AWG]		Loch-∅ d ₂ [mm] / [inch]		Breite d ₃ [mm] / [inch]		Loch-∅ d ₂ [mm] / [inch]		Breite d ₃ [mm] / [inch]		Loch-∅ d ₂ [mm] / [inch]	
M 3	0,5	20	3,2	0.126	5	0.197	-/-	-/-	-/-	-/-	-/-	-/-	-/-	-/-
	1	17	3,2	0.126	6	0.236	-/-	-/-	3,2	0.126	6	0.236	-/-	-/-
	2,5	14	3,2	0.126	6	0.236	-/-	-/-	3,2	0.126	6	0.236	-/-	-/-
M 5	0,5	20	5,3	0.208	8	0.315	-/-	-/-	-/-	-/-	-/-	-/-	-/-	-/-
	1	17	5,3	0.208	10	0.394	-/-	-/-	5,3	0.208	10	0.394	-/-	-/-
	2,5	14	5,3	0.208	10	0.394	-/-	-/-	5,3	0.208	10	0.394	-/-	-/-
	6	10	5,3	0.208	10	0.394	5,3	0.208	8,5	0.335	5,3	0.208	10	0.394
	10	8	5,3	0.208	11	0.433	5,3	0.208	9	0.354	-/-	-/-	-/-	-/-
	16	6	5,3	0.208	11	0.433	-/-	-/-	-/-	-/-	-/-	-/-	-/-	-/-
M 6	1,5	16	6,4	0.252	10	0.394	-/-	-/-	-/-	-/-	-/-	-/-	-/-	-/-
	2,5	14	6,4	0.252	11	0.433	-/-	-/-	6,5	0.256	11	0.433	-/-	-/-
	6	10	6,4	0.252	11	0.433	6,4	0.252	8,5	0.335	6,5	0.256	11	0.433
	10	8	6,4	0.252	11	0.433	6,4	0.252	9	0.354	-/-	-/-	-/-	-/-
	16	6	6,4	0.252	11	0.433	6,4	0.252	12	0.472	-/-	-/-	-/-	-/-
	25	3	6,4	0.252	12	0.472	6,4	0.252	14	0.551	-/-	-/-	-/-	-/-
M 8	35	2	6,4	0.252	16	0.63	-/-	-/-	-/-	-/-	-/-	-/-	-/-	-/-
	50	0	6,4	0.252	18	0.709	-/-	-/-	-/-	-/-	-/-	-/-	-/-	-/-
	70	00	8,4	0.331	22	0.866	8,4	0.331	24	0.945	-/-	-/-	-/-	-/-
	95	000	8,4	0.331	24	0.945	-/-	-/-	-/-	-/-	-/-	-/-	-/-	-/-
	120	250 kcmil	8,4	0.331	24	0.945	-/-	-/-	-/-	-/-	-/-	-/-	-/-	-/-
	2,5	14	8,4	0.331	14	0.551	-/-	-/-	8,4	0.331	14	0.551	-/-	-/-
	6	10	8,4	0.331	14	0.551	-/-	-/-	8,4	0.331	14	0.551	-/-	-/-
	10	8	8,4	0.331	14	0.551	-/-	-/-	-/-	-/-	-/-	-/-	-/-	-/-
	16	6	8,4	0.331	14	0.551	8,4	0.331	13	0.512	-/-	-/-	-/-	-/-
M 10	25	3	8,4	0.331	16	0.63	8,4	0.331	16	0.63	-/-	-/-	-/-	-/-
	35	2	8,4	0.331	16	0.63	8,4	0.331	17	0.669	-/-	-/-	-/-	-/-
	50	0	8,4	0.331	18	0.709	8,4	0.331	20	0.787	-/-	-/-	-/-	-/-
	70	00	8,4	0.331	22	0.866	8,4	0.331	24	0.945	-/-	-/-	-/-	-/-
	95	000	8,4	0.331	24	0.945	-/-	-/-	-/-	-/-	-/-	-/-	-/-	-/-
	120	250 kcmil	8,4	0.331	24	0.945	-/-	-/-	-/-	-/-	-/-	-/-	-/-	-/-
	150	300 kcmil	10,5	0.413	30	1.181	10,5	0.413	34	1.339	-/-	-/-	-/-	-/-
	185	350 kcmil	10,5	0.413	36	1.417	10,5	0.413	37	1.457	-/-	-/-	-/-	-/-
	240	500 kcmil	10,5	0.413	38	1.496	-/-	-/-	-/-	-/-	-/-	-/-	-/-	-/-
	M 12	6	10	10,5	0.413	18	0.709	-/-	-/-	10,5	0.413	18	0.709	-/-
10		8	10,5	0.413	18	0.709	-/-	-/-	-/-	-/-	-/-	-/-	-/-	-/-
16		6	10,5	0.413	18	0.709	10,5	0.413	17	0.669	Kabelschuh DIN 46234: 1980-03			
25		3	10,5	0.413	18	0.709	10,5	0.413	17	0.669				
35		2	10,5	0.413	18	0.709	10,5	0.413	19	0.748				
50		0	10,5	0.413	18	0.709	10,5	0.413	22	0.866				
70		00	10,5	0.413	22	0.866	10,5	0.413	24	0.945				
95		000	10,5	0.413	24	0.945	10,5	0.413	28	1.102	Kabelschuh DIN 46235: 1980-07			
120		250 kcmil	10,5	0.413	24	0.945	10,5	0.413	32	1.26				
150		300 kcmil	10,5	0.413	30	1.181	10,5	0.413	34	1.339				
185	350 kcmil	10,5	0.413	36	1.417	10,5	0.413	37	1.457					
240	500 kcmil	10,5	0.413	38	1.496	-/-	-/-	-/-	-/-					
10	8	13	0.512	22	0.866	-/-	-/-	-/-	-/-					
16	6	13	0.512	22	0.866	-/-	-/-	-/-	-/-					
25	3	13	0.512	22	0.866	13	0.512	19	0.748					
35	2	13	0.512	22	0.866	13	0.512	21	0.827					
50	0	13	0.512	22	0.866	13	0.512	24	0.945					
70	00	13	0.512	22	0.866	13	0.512	24	0.945					
95	000	13	0.512	24	0.945	13	0.512	28	1.102					
120	250 kcmil	13	0.512	24	0.945	13	0.512	32	1.26					
150	300 kcmil	13	0.512	30	1.181	13	0.512	34	1.339					
185	350 kcmil	13	0.512	36	1.417	13	0.512	37	1.457					
240	500 kcmil	13	0.512	38	1.496	13	0.512	42	1.654					
M 16	25	3	17	0.669	28	1.102	-/-	-/-	-/-	-/-	Kabelschuh DIN 46237			
	35	2	17	0.669	28	1.102	-/-	-/-	-/-	-/-				
	50	0	17	0.669	28	1.102	17	0.669	28	1.102				
	70	00	17	0.669	28	1.102	17	0.669	30	1.181				
	95	000	17	0.669	28	1.102	17	0.669	32	1.26				
	120	250 kcmil	17	0.669	28	1.102	17	0.669	32	1.26				
	150	300 kcmil	17	0.669	30	1.181	17	0.669	34	1.339				
	185	350 kcmil	17	0.669	36	1.417	17	0.669	37	1.457				
240	500 kcmil	17	0.669	38	1.496	17	0.669	42	1.654					

Geräteklemmen

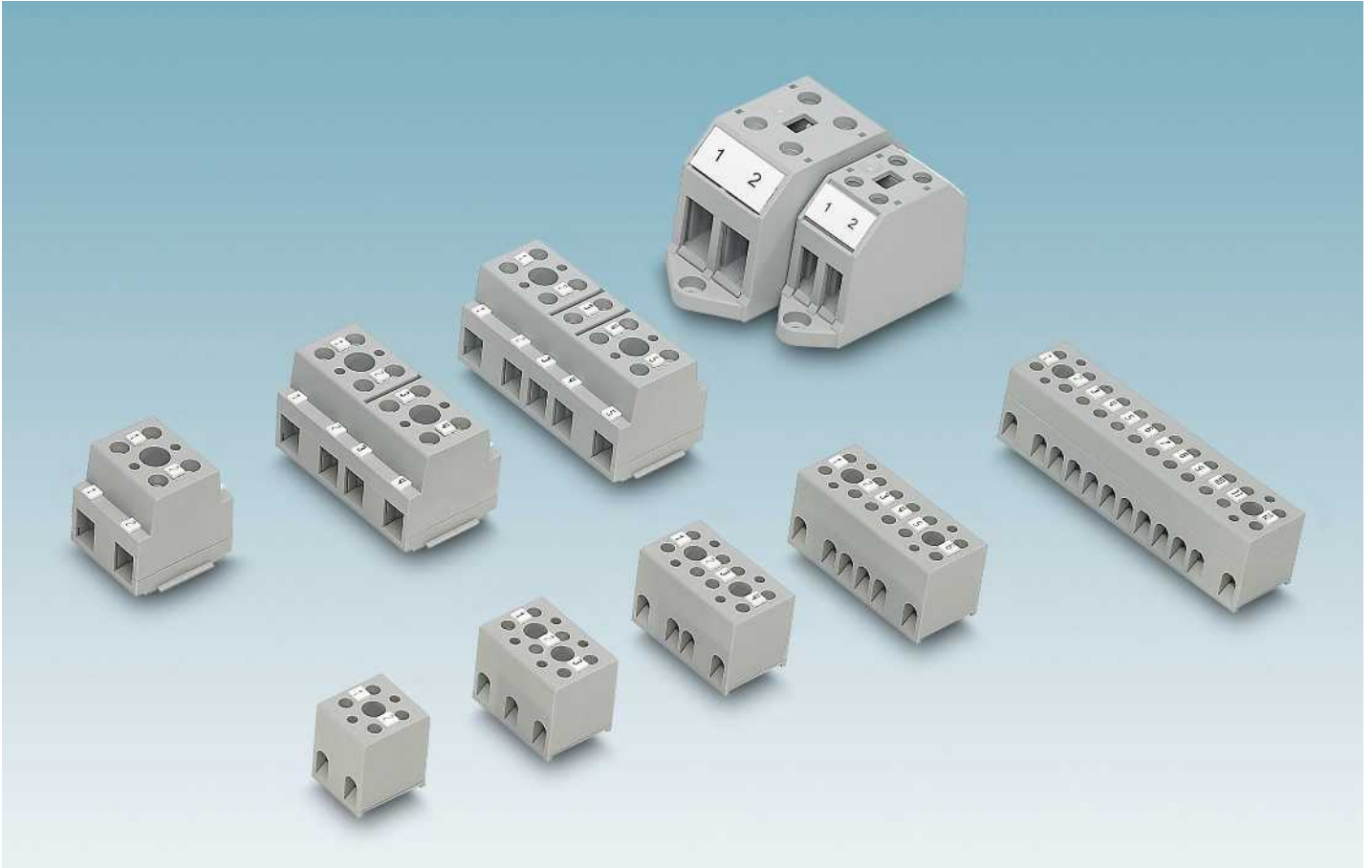

Für den direkten schienenlosen Einsatz

Das Einsatzgebiet der kompakten, schienenlos montierbaren Geräteklemmen liegt vorwiegend bei Netzanschlüssen für Elektro- und Elektronikgeräte sowie in kleinen Klemmenkästen.



Sicherer Leiteranschluss

Die Geräteklemmen sind für höchste Ansprüche konzipiert. Der von den Standardreihenklemmen bekannte Schraubanschluss bietet:

- Wartungsfreien Leiteranschluss
- Einfachen Mehrleiteranschluss
- Leiteranschluss mit oder ohne Aderendhülse



Umfangreiches Programm

Die Produktfamilie der Geräteklemmen ist bis zu einem Nennquerschnitt von 35 mm² und 125 A in unterschiedlichen Polzahlen erhältlich. Die Klemmen werden mit dem Beschriftungsmaterial eindeutig und übersichtlich gekennzeichnet.

Geräteklemmen zur Direktmontage G 5/G 10 und GE 10...

- Fingersicherer Berührungsschutz
- Gegenseitig untergreifende Gehäuserippen für ein problemloses Aneinanderreihen
- Montage mit zwei Schrauben pro Block (außer 2-polige Variante)

Hinweise:
Zeichnungen und Maße siehe phoenixcontact.net/products



4 (4) mm², 32 A, Klemmenblock, mehrpolig

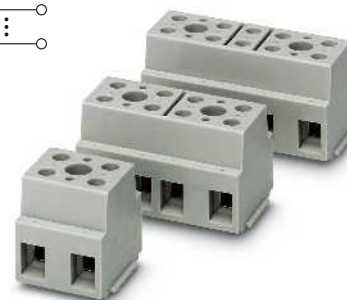

10 (16) mm², 76 A, Klemmenblock, mehrpolig



Technische Daten				
Breite	Länge	Höhe		
20	22	24		
I _{max} [A]	U _{max} [V]	max. Ø [mm ²]	AWG (UL)	
32	500	0,2 - 4	26-10	
IEC 60947-7-1/IEC 60998				
IEC	UL	CSA	IEC/EN 60079-7	
500	300	300	-	
Nennstrom / Querschnitt [A] / [mm ²]	32 / 4	30 / -	30 / -	
Bemessungsquerschnitt [mm ²]	4	-	-	
Querschnittsbereich AWG	24 - 12	26-10	28-10	
Anschlussvermögen				
	starr	flexibel	Aderendhülse ohne / m. Kunststoffhülse	
1 Leiter [mm ²]	0,2 - 4	0,2 - 4	0,25 - 4	0,25 - 2,5
2 Leiter (gleichartig) [mm ²]	0,2 - 1,5	0,2 - 1,5	0,25 - 1,5	-
2 Leiter flexibel mit TWIN-Aderendhülse [mm ²]	-	-	-	0,5 - 1
Allgemeine Daten				
Abisolierlänge [mm]	8			
Schraubengewinde	M3			
Anzugsdrehmoment [Nm]	0,6 - 0,8			
Isolierstoff	PA			
Brennbarkeitsklasse nach UL 94	V2			

Technische Daten				
Breite	Länge	Höhe		
29	33	31		
I _{max} [A]	U _{max} [V]	max. Ø [mm ²]	AWG (UL)	
76	800	0,5 - 16	24-6	
IEC 60947-7-1/IEC 60998				
IEC	UL	CSA	IEC/EN 60079-7	
800	600	600	-	
Nennstrom / Querschnitt [A] / [mm ²]	57 / 10	65 / -	65 / -	
Bemessungsquerschnitt [mm ²]	10	-	-	
Querschnittsbereich AWG	20 - 6	24-6	22-6	
Anschlussvermögen				
	starr	flexibel	Aderendhülse ohne / m. Kunststoffhülse	
0,5 - 16	0,5 - 10	0,5 - 16	0,5 - 16	
0,5 - 6	0,5 - 6	0,5 - 6	-	
-	-	-	0,5 - 6	
Allgemeine Daten				
Abisolierlänge [mm]	12			
Schraubengewinde	M4			
Anzugsdrehmoment [Nm]	1,5 - 1,8			
Isolierstoff	PA			
Brennbarkeitsklasse nach UL 94	V2			

Bestelldaten			
Typ	Artikel-Nr.	VPE	
G 5/2	2716020	50	
G 5/3	2716033	50	
G 5/4	2716046	50	
G 5/6	2716062	50	
G 5/12	2716127	50	
G 5/2 B	2716305	50	

Bestelldaten			
Typ	Artikel-Nr.	VPE	
G 10/2	2716703	10	
G 10/3	2716716	10	
G 10/4	2716729	10	
G 10/5	2716732	10	

Zubehör			
Artikel-Nr.	Artikel-Nr.	VPE	
WS-G5/3	2720032	10	
WS-G5/4	2716499	10	
BN WH	1401404	100	
SF-SL 0,6X3,5-100 S-VDE	1212587	10	

Zubehör			
Artikel-Nr.	Artikel-Nr.	VPE	
BN WH	1401404	100	
SZS 1,0X4,0 VDE	1205066	10	

Beschreibung	Farbe
Geräteklemme, zur Direktmontage, 2-polig	grau
3-polig	grau
4-polig	grau
5-polig	grau
6-polig	grau
12-polig	grau
Geräteklemme, zur Direktmontage, gebrückt, 2-polig	orange

Warnschild	Farbe
Bezeichnungsnagel, unbedruckt, aus Kunststoff, zum Selbstbeschriften mit B-STIFT oder X-PEN	gelb gelb weiß
Schraubendreher	

Reihenklemmen

Geräteklemmen G und UDB

Geräteklemmen zur Direktmontage GE 35...

- Fingersicherer Berührungsschutz
- Montage mit zwei Schrauben pro Block
- Großflächige Beschriftungsmöglichkeit der Klemmstellen

Hinweise:
Zeichnungen und Maße siehe phoenixcontact.net/products



10 (16) mm², 76 A, Klemmenblock, 2-polig



10 (16) mm², 76 A, Klemmenblock, 2-polig, intern verbunden

ERC

Technische Daten				
Breite	Länge	Höhe		
24,8	71,3	40		
I _{max.} [A]	U _{max.} [V]	max. Ø [mm ²]	AWG (UL)	
76	1000	0,5 - 16	-	
IEC 60947-7-1/IEC 60998				
IEC	UL	CSA	IEC/EN 60079-7	
1000	-	-	-	
57 / 10	-	-	-	
Bemessungsquerschnitt [mm ²]	10	-	-	
Querschnittsbereich AWG	20 - 6	-	-	
Anschlussvermögen		Aderendhülse ohne / m. Kunststoffhülse		
1 Leiter [mm ²]	0,5 - 16	0,5 - 10	0,5 - 10	0,5 - 6
2 Leiter (gleichartig) [mm ²]	0,5 - 4	0,5 - 4	0,5 - 2,5	-
2 Leiter flexibel mit TWIN-Aderendhülse [mm ²]	-	-	-	0,5 - 6
Allgemeine Daten				
Abisolierlänge [mm]	10			
Schraubengewinde	M4			
Anzugsdrehmoment [Nm]	1,5 - 1,8			
Isolierstoff	PA			
Brennbarkeitsklasse nach UL 94	V2			

ERC

Technische Daten				
Breite	Länge	Höhe		
24,8	71,3	40		
I _{max.} [A]	U _{max.} [V]	max. Ø [mm ²]	AWG (UL)	
76	1000	0,5 - 16	-	
IEC 60947-7-1/IEC 60998				
IEC	UL	CSA	IEC/EN 60079-7	
1000	-	-	-	
57 / 10	-	-	-	
Bemessungsquerschnitt [mm ²]	10	-	-	
Querschnittsbereich AWG	20 - 6	-	-	
Anschlussvermögen		Aderendhülse ohne / m. Kunststoffhülse		
1 Leiter [mm ²]	0,5 - 16	0,5 - 10	0,5 - 10	0,5 - 6
2 Leiter (gleichartig) [mm ²]	0,5 - 4	0,5 - 4	0,5 - 2,5	-
2 Leiter flexibel mit TWIN-Aderendhülse [mm ²]	-	-	-	0,5 - 6
Allgemeine Daten				
Abisolierlänge [mm]	10			
Schraubengewinde	M4			
Anzugsdrehmoment [Nm]	1,5 - 1,8			
Isolierstoff	PA			
Brennbarkeitsklasse nach UL 94	V2			

Bestelldaten			
Typ	Artikel-Nr.	VPE	
Geräteklemme, zur Direktmontage, 2-polig	GE 10/2	3071049	25
2-polig	GE 10/2 BU	3071052	25
Geräteklemme, zur Direktmontage, gebrückt, 2-polig			
2-polig, gebrückt			
Geräteklemme, zur Direktmontage, 1-polig			
Geräteklemme, zur Direktmontage, 2-polig			
Geräteklemme, zur Direktmontage, gebrückt, 2-polig			

Bestelldaten			
Typ	Artikel-Nr.	VPE	
Geräteklemme, zur Direktmontage, 2-polig	GE 10/2-B	2701572	25
2-polig	GE 10/2-B BU	2701573	25
Geräteklemme, zur Direktmontage, gebrückt, 2-polig			
2-polig, gebrückt			
Geräteklemme, zur Direktmontage, 1-polig			
Geräteklemme, zur Direktmontage, 2-polig			
Geräteklemme, zur Direktmontage, gebrückt, 2-polig			

Zubehör		
SZS 1,0X4,0 VDE	1205066	10
UC-TM 8, UCT-TM 8 oder ZB 8 (siehe Katalog 5)		

Zubehör		
SZS 1,0X4,0 VDE	1205066	10
UC-TM 8, UCT-TM 8 oder ZB 8 (siehe Katalog 5)		

Schraubendreher	
Beschriftung der Seitennut	



35 (35) mm², 125 A, Klemmenblock, 1-polig



35 (35) mm², 125 A, Klemmenblock, 2-polig



35 (35) mm², 125 A, Klemmenblock, 2-polig,
intern verbunden

ERC

Technische Daten

Breite	Länge	Höhe	
19,8	83,7	44,9	
I_{max} [A]	U_{max} [V]	max. Ø [mm ²]	AWG (UL)
125	630	0,75 - 35	-
IEC 60947-7-1/IEC 60998			
IEC	UL	CSA	IEC/ EN 60079-7
630	-	-	-
125 / 35	-	-	-
35	-	-	-
18 - 2	-	-	-
starr	flexibel	Aderendhülse ohne / m. Kunststoffhülse	
0,75 - 35	0,75 - 35	0,75 - 35	0,75 - 35
0,75 - 10	0,75 - 10	0,75 - 10	-
-	-	-	0,75 - 6
16	M6	3,5 - 4	PA
V2			

Bestelldaten

Typ	Artikel-Nr.	VPE
GE 35/1	3071082	25
GE 35/1 BU	3071095	25

Zubehör

SZS 1,0X4,0 VDE	1205066	10
UC-TM 12, UCT-TM 12 oder ZB 12 (siehe Katalog 5)		

ERC

Technische Daten

Breite	Länge	Höhe	
34,8	83,7	44,9	
I_{max} [A]	U_{max} [V]	max. Ø [mm ²]	AWG (UL)
125	630	0,75 - 35	-
IEC 60947-7-1/IEC 60998			
IEC	UL	CSA	IEC/ EN 60079-7
630	-	-	-
125 / 35	-	-	-
35	-	-	-
18 - 2	-	-	-
starr	flexibel	Aderendhülse ohne / m. Kunststoffhülse	
0,75 - 35	0,75 - 35	0,75 - 35	0,75 - 35
0,75 - 10	0,75 - 10	0,75 - 10	-
-	-	-	0,75 - 6
16	M6	3,5 - 4	PA
V2			

Bestelldaten

Typ	Artikel-Nr.	VPE
GE 35/2	3071065	25
GE 35/2 BU	3071078	25

Zubehör

SZS 1,0X4,0 VDE	1205066	10
UC-TM 12, UCT-TM 12 oder ZB 12 (siehe Katalog 5)		

ERC

Technische Daten

Breite	Länge	Höhe	
34,8	83,7	44,9	
I_{max} [A]	U_{max} [V]	max. Ø [mm ²]	AWG (UL)
125	630	0,75 - 35	-
IEC 60947-7-1/IEC 60998			
IEC	UL	CSA	IEC/ EN 60079-7
630	-	-	-
125 / 35	-	-	-
35	-	-	-
18 - 2	-	-	-
starr	flexibel	Aderendhülse ohne / m. Kunststoffhülse	
0,75 - 35	0,75 - 35	0,75 - 35	0,75 - 35
0,75 - 10	0,75 - 10	0,75 - 10	-
-	-	-	0,75 - 6
16	M6	3,5 - 4	PA
V2			

Bestelldaten

Typ	Artikel-Nr.	VPE
GE 35/2-B	2701569	25
GE 35/2-B BU	2701570	25

Zubehör

SZS 1,0X4,0 VDE	1205066	10
UC-TM 12, UCT-TM 12 oder ZB 12 (siehe Katalog 5)		

Reihenklemmen

Geräteklemmen G und UDB

Hauptleitungs-Abzweigklemmen UDB ...



- Die Abzweigklemmen der Baureihe UDB ... sind für den einfachen Spannungsabgriff von Hauptversorgungsleitungen bis 35 mm² geeignet.
- Anwendung finden die Blöcke UDB ... in Zähler- und Verteilerschränken
- Entsprechen der DIN VDE 0603-2 / EN 60998-1
- Die fingerberührensicheren Blöcke lassen sich modular, je nach Applikation, zusammenrasten und auf NS 35-Tragschienen nach EN 60715 fixieren
- Verfügbar in zwei Klemmenvarianten bis 25 mm² oder bis 35 mm²
- Erhältlich in den fünf aktuellen Leiterfarben z. B. für Drehstromkabel



25 (25) mm², 101 A, Hauptleitungs-Abzweigklemme, 2 Abgänge 16 mm²

ERC

Abmessungen	
	[mm]
Max. elektrische Daten	
Bemessungsdaten	
Bemessungsspannung [V]	400
Nennstrom / Querschnitt [A] / [mm ²]	101 / 25
Bemessungsquerschnitt [mm ²]	25
Querschnittsbereich AWG	8 - 2
Anschlussvermögen Einspeisung	
1 Leiter [mm ²]	1,5 - 25
Anschlussvermögen Abzweig	
1 Leiter [mm ²]	1,5 - 16
Allgemeine Daten	
Abisolierlänge [mm]	16
Isolierstoff	PA
Brennbarkeitsklasse nach UL 94	V0

Technische Daten			
Breite	Länge	Höhe NS 35/7,5	
23	46	42	
I _{max} [A]	U _{max} [V]	max. Ø [mm ²]	AWG (UL)
101	400	1,5 - 25	-
IEC 60998-1			
IEC	UL	CSA	IEC/EN 60079-7
Aderendhülse ohne / m. Kunststoffhülse			
starr	flexibel	1,5 - 16	1,5 - 10
Aderendhülse ohne / m. Kunststoffhülse			
starr	flexibel	1,5 - 10	1,5 - 6

Beschreibung	Farbe
Klemme, zur Montage auf NS 35...	grau
	schwarz
	braun
	blau
	grün

Bestelldaten		
Typ	Artikel-Nr.	VPE
UDB 2X25/16 GY	3071355	5
UDB 2X25/16 BK	3071356	5
UDB 2X25/16 BN	3071357	5
UDB 2X25/16 BU	3071358	5
UDB 2X25/16 GN	3071359	5

Schraubendreher
SF-PZSL 1-80 S-VDE
Beschriftung
0815677 EML (15X9)R

Zubehör		
SF-PZSL 1-80 S-VDE	1212699	10
0815677 EML (15X9)R		



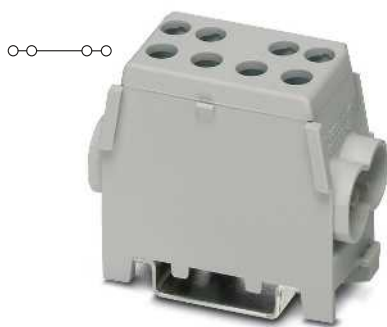

35 (35) mm², 125 A, Hauptleitungs-Abzweigungsklemme, 2 Abgänge 25 mm²

ERIC

Technische Daten

Breite	Länge	Höhe NS 35/7,5	
27	55	46	
I _{max} [A]	U _{max} [V]	max. Ø [mm ²]	AWG (UL)
125	400	10 - 35	-
IEC 60998-1			
IEC	UL	CSA	IEC/ EN 60079-7
400	-	-	-
125 / 35	- / -	- / -	-
35	-	-	-
8 - 2	-	-	-
starr	flexibel	Aderendhülse ohne / m. Kunststoffhülse	
10 - 35	10 - 25	10 - 25	10 - 16
starr	flexibel	Aderendhülse ohne / m. Kunststoffhülse	
1,5 - 25	-	1,5 - 16	1,5 - 10
25			
PA			
V0			

Bestelldaten

Typ	Artikel-Nr.	VPE
UDB 2X35/25 GY	3071350	5
UDB 2X35/25 BK	3071351	5
UDB 2X35/25 BN	3071352	5
UDB 2X35/25 BU	3071353	5
UDB 2X35/25 GN	3071354	5

Zubehör

SF-PZSL 2-100 S-VDE	1212700	10
0815677 EML (15X9)R		

Reihenklemmen

Zubehör

Prüfsteckerbuchsen PSBJ ...

- Auf die speziellen Anwendungsfälle im Bereich der Energieversorgung sind die Prüfsteckerbuchsen zurecht geschnitten
- Die Prüfsteckerbuchse PSBJ... wird anstelle der normalen Brückenschraube eingesetzt und stellt den Spannungsabgriff an einer gebrückten Klemmengruppe sicher



4-mm-Prüfsteckerbuchse, für URTK/S Messwandler-Trennklemmen



4-mm-Prüfsteckerbuchse, für Klemmen der UK-Baureihe mit Brückengewinde M4

ERC

ERC

		Bestelldaten			Bestelldaten		
Beschreibung	Farbe	Typ	Artikel-Nr.	VPE	Typ	Artikel-Nr.	VPE
Prüfsteckerbuchse , isoliert, für die Klemme URTK/S, Gewinde M3,5	farblos	PSBJ 3,5/18/6 FARBLOS	0311391	10			
	weiß	PSBJ 3,5/18/6 WH	0311317	10			
	rot	PSBJ 3,5/18/6 RD	0311320	10			
	blau	PSBJ 3,5/18/6 BU	0311333	10			
	gelb	PSBJ 3,5/18/6 YE	0311346	10			
	grün	PSBJ 3,5/18/6 GN	0311359	10			
	violett	PSBJ 3,5/18/6 VT	0311362	10			
	grau	PSBJ 3,5/18/6 GY	0311375	10			
	schwarz	PSBJ 3,5/18/6 BK	0311388	10			
	Prüfsteckerbuchse , isoliert, nur mit FBI, ISSBI einsetzbar	silberfarben				PSBJ 3/13/4	0201304
Prüfsteckerbuchse , isoliert, für die Klemmen UK 6 N, UK 10 N, URTK/SP und USST 10, Gewinde M4	farblos				PSBJ 4/15/6 FARBLOS	0303419	10
	weiß				PSBJ 4/15/6 WH	0303312	10
	rot				PSBJ 4/15/6 RD	0303325	10
	blau				PSBJ 4/15/6 BU	0303354	10
	gelb				PSBJ 4/15/6 YE	0303367	10
	grün				PSBJ 4/15/6 GN	0303370	10
	violett				PSBJ 4/15/6 VT	0303383	10
	grau				PSBJ 4/15/6 GY	0303396	10
	schwarz				PSBJ 4/15/6 BK	0303406	10
	Prüfsteckerbuchse , vollisoliert, für Sicherheitsprüfstecker	für die Klemme UK 5 N, Gewinde M3	grau				
für die Klemme UK 6 N, Gewinde M4		grau					
nur mit FBI 10-6 einsetzbar, Gewinde M3		grau					
nur mit FBI 10-8 einsetzbar, Gewinde M4		grau					
Prüfsteckerbuchse , isoliert	farblos						
	rot						
	blau						
	gelb						
	grün						
	violett						
	schwarz						
	grau						
Prüfsteckerbuchse , vollisoliert, fingerberührsicher nach BGV A 2, für 4-mm-Ø-Sicherheitsmessleitungen, für Universal-Prüftrennklemme URTK/S, Gewinde M3,5	rot						
	blau						
	gelb						
	grün						
	violett						
	schwarz						



4-mm-Prüfsteckerbuchse, für Sicherheitsprüfstecker, für Klemmen der UK-Baureihe



4-mm-Prüfsteckerbuchse, für SRTK 6 und URTK 6 Messwandler-Trennklemmen, Gewinde M3



4-mm-Prüfsteckerbuchse, für Sicherheitsprüfstecker, für URTK/S Messwandler-Trennklemmen

ERC

ERC

ERC

Bestelldaten			Bestelldaten			Bestelldaten		
Typ	Artikel-Nr.	VPE	Typ	Artikel-Nr.	VPE	Typ	Artikel-Nr.	VPE
PSBJ 3/52/6 GY	3048085	10						
PSBJ 4/41/8 GY	3206186	10						
PSBJ 3/50/6 GY	3048098	10						
PSBJ 4/51/8 GY	3206173	10						
			PSBJ-URTK 6 FARBLOS	3026450	10			
			PSBJ-URTK 6 RD	3026719	10			
			PSBJ-URTK 6 BU	3026434	10			
			PSBJ-URTK 6 YE	3026405	10			
			PSBJ-URTK 6 GN	3026418	10			
			PSBJ-URTK 6 VT	3026421	10			
			PSBJ-URTK 6 BK	3026447	10			
			PSBJ-URTK 6 GY	3026612	10			
			PSBJ-URTK 6 BN	3026971	10			
						PSBJ-URTK/S RD	0311744	10
						PSBJ-URTK/S BU	0311757	10
						PSBJ-URTK/S YE	0311731	10
						PSBJ-URTK/S GN	0311760	10
						PSBJ-URTK/S VT	0311773	10
						PSBJ-URTK/S BK	0311728	10

Prüfsteckerbuchsen PSBJ ...

Hinweise:

¹⁾ Weitere Prüfsteckerbuchsen siehe phoenixcontact.net/products

– Auch für die schaltbaren Gleitstegklemmen UGSK/S sind für Prüfaufgaben mit 4-mm-Ø-Sicherheits-Messleitungen Prüfsteckerbuchsen erhältlich



		Bestelldaten		
Beschreibung	Farbe	Typ	Artikel-Nr.	VPE
Prüfsteckerbuchse				
	orange	PSBJ-GSK/S-N OG	3032890	10
	gelb	PSBJ-GSK/S-N YE	3032891	10
	grün	PSBJ-GSK/S-N GN	3032892	10
	violett	PSBJ-GSK/S-N VT	3032893	10
	blau	PSBJ-GSK/S-N BU	3032894	10
Prüfsteckerbuchse, isoliert¹⁾				
	grau			
	braun			
	schwarz			
	rot			
	orange			
	weiß			
	gelb			
	grün			
	violett			
	blau			



Bestelldaten

Typ	Artikel-Nr.	VPE
PSBJ 6-T GY	3070316	10
PSBJ 6-T BN	3070317	10
PSBJ 6-T BK	3070318	10
PSBJ 6-T RD	3070319	10
PSBJ 6-T OG	3070320	10
PSBJ 6-T WH	3070324	10
PSBJ 6-T YE	3070326	10
PSBJ 6-T GN	3070327	10
PSBJ 6-T VT	3070328	10
PSBJ 6-T BU	3070329	10

Prüfsteckerbuchsen PSB ...



- Der sichere Prüfabgriff erfolgt mit Prüfsteckerbuchsen PSB ...
- Alle Prüfsteckerbuchsen werden im Brückenschicht eingeschraubt
- Bei den PSB 3/10/4 erfolgt der Abgriff über den Miniaturprüfstecker MPS mit 2,3-mm-Durchmesser
- Bei der PSB 6/5/6 und PSB 4/7/6 wird der Prüfstecker mit 4-mm-Durchmesser eingesetzt



Prüfbuchsen für Klemmen der UK-Baureihe

ERC

Bestelldaten

Beschreibung	Farbe	Typ	Artikel-Nr.	VPE
Prüfsteckerbuchse für Klemme UK 2,5 N, UK 3 N, UK 5 N, URTK/SS, Gewinde M3	silberfarben	PSB 3/10/4	0601292	10
für Klemme UK 6 N, UK 10 N, UK 16 N, Gewinde M4	silberfarben	PSB 4/7/6	0303299	10
für Klemme UK 35, Gewinde M6	silberfarben	PSB 6/5/6	0205290	10

Anreihprüfstecker PS-...

- Mit dem modularen Prüfstecker PS-...2,3MM lassen sich individuelle Prüfadapter zusammensetzen
- Der Prüfstecker kontaktiert sicher im Brückenschacht sowie in allen Prüfbuchsen mit 2,3-mm- oder 4-mm-Durchmesser
- Die Anreihprüfstecker PS-UK ... werden einfach auf den Brückenschacht der entsprechenden Klemme gesetzt und durch Herunterdrücken des Arretierungszapfens verrastet



ERC

Technische Daten

Allgemeine Daten	
Isolierstoff	PA
Brennbarkeitsklasse nach UL 94	V0
Temperaturbereich	-40 ... 125 [° C]

Bestelldaten

Beschreibung	Polzahl	Breite	Farbe
Prüfstecker , bestehend aus: Metallteil für 4-mm-Ø-Buchsenloch und	1		
Isolierhülse für PS-Metalteil		6 mm	weiß
		6 mm	rot
		6 mm	blau
		6 mm	gelb
		6 mm	grün
		6 mm	violett
		6 mm	grau
		6 mm	schwarz
Prüfstecker-Metalteil , 2,3-mm-Ø	1	5 mm	silber
Prüfstecker , bestehend aus: Metallteil für 4-mm-Ø-Buchsenloch und 4-mm-Ø	1		silberfarben
Anreihprüfstecker-Gehäuse , für MPS-Metalteil, beschriftbar mit ZB 5	1	5,2 mm	rot
Anreihprüfstecker-Gehäuse , für MPS-Metalteil, beschriftbar mit ZB 6	1	6,2 mm	rot
Anreihprüfstecker-Gehäuse , beschriftbar mit ZB 7,5	1	7,5 mm	rot
Anreihprüfstecker-Gehäuse , beschriftbar mit ZB 8	1	8 mm	rot
Einzelprüfstecker , Lieferform: 1-polig, beliebig reihbar, für Klemmen UK 2,5 N, UK 3 N, UK 5 N, UK 3-TWIN, UK 5-TWIN	1	5 mm	rot
Anreihprüfstecker , Lieferform: 10er-Set mit Verbindungsstift, beliebig verrastbar, für Klemmen UK 2,5 N, UK 3 N, UK 3-TWIN			
Rastermaß 5,2 mm	1	5 mm	rot
Anreihprüfstecker , Lieferform: 10er-Set mit Verbindungsstift, beliebig verrastbar, für Klemmen UK 5 N, UK 5-TWIN			
Rastermaß 6,2 mm	1	5 mm	rot
Einzel-Doppelstock-Prüfstecker , kontaktiert in oberer und unterer Etage gleichzeitig, Lieferform: 1-polig, für UKK 3, UKK 3-LOER, UKKB 3, UKK 5, UKK 5-DIO, UKKB 5, UTTB ...	1	7,6 mm	rot
Anreih-Doppelstock-Prüfstecker , kontaktiert in oberer und unterer Etage gleichzeitig, Lieferform: 10-polige Blöcke mit 2 Verbindungsstiften, für UKK 3, UKKB 3, UTTB 2,5	10	54,6 mm	rot
Anreih-Doppelstock-Prüfstecker , kontaktiert in oberer und unterer Etage gleichzeitig, Lieferform: 10-polige Blöcke mit 2 Verbindungsstiften, für UKK 5, UKK 5-DIO, UKKB 5, UTTB 4	10	64,6 mm	rot

ERC

Technische Daten

PA
V2
-40 ... 115

Bestelldaten

Typ	Artikel-Nr.	VPE
PS-MT	0311647	10
PS-IH WH	0311566	10
PS-IH RD	0311579	10
PS-IH BU	0311582	10
PS-IH YE	0311595	10
PS-IH GN	0311605	10
PS-IH VT	0311618	10
PS-IH GY	0311621	10
PS-IH BK	0311634	10
MPS-MT	0201744	10
MPS-MT/ 4MM	3048577	10
PS-5/2,3MM RD	3038723	10
PS-6/2,3MM RD	3038736	10
PS-7,5/2,3MM RD	3038749	10
PS-8/2,3MM RD	3048564	10
PS-UK 2,5 B/E	3001132	10
PS-UK 2,5 B/Z-5	3001226	1
PS-UK 2,5 B/Z-6	3001239	1
PS-UKK/E	3000641	10
PS-UKK 3	3000638	1
PS-UKK 5	3000625	1

Kurzschlussstecker KSS ...

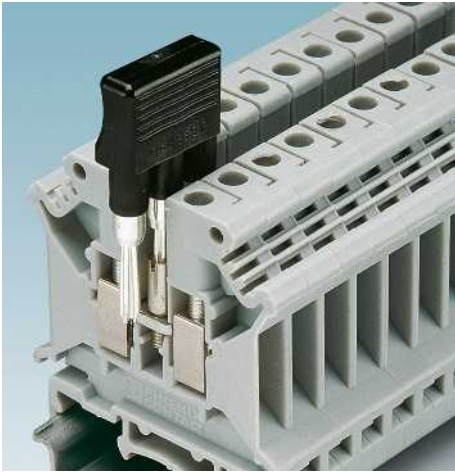

- Kurzschlussstecker erlauben das einfache Kurzschließen von zwei oder mehreren benachbarten Klemmen, die mit Prüfsteckerbuchsen PSB ... bzw. PSBJ ... bestückt sind
- Die Kurzschlussstecker KSSI ... eignen sich für den Einsatz auf isolierte 4-mm-Prüfsteckerbuchsen für Sicherheitsprüfstecker



2-, 3-, 4-polige Kurzschlussstecker

Allgemeine Daten

Material
Brennbarkeitsklasse nach UL 94

Beschreibung	Polzahl	Farbe
Kurzschlussstecker , zum Kurzschließen benachbarter Klemmen, nur mit PSB oder PSBJ verwendbar		
Rastermaß 5,2 mm	2	schwarz
Rastermaß 6,2 mm	2	schwarz
Rastermaß 8,2 mm	2	schwarz
Rastermaß 10,2 mm	2	schwarz
Kurzschlussstecker , zum Kurzschließen benachbarter Klemmen, nur mit PSB oder PSBJ verwendbar, im Raster 6,2 mm	3	schwarz
Kurzschlussstecker , zum Kurzschließen benachbarter Klemmen, nur mit PSB oder PSBJ verwendbar, im Raster 8,2 mm	4	schwarz
Kurzschlussstecker , zum Kurzschließen benachbarter Klemmen, vollisoliert, 2-polig	2	schwarz
	4	schwarz

ERC

Technische Daten

PA
V2

Bestelldaten

Typ	Artikel-Nr.	VPE
KSS 5	2303543	10
KSS 6	0301547	10
KSS 8	0311540	10
KSS 10	0310541	10
KSS 3-6	0309523	10
KSS 4-8	0309549	10
KSSI 2-8	3000722	10
KSSI 4-8	3000735	10



Warnschilder WS ...

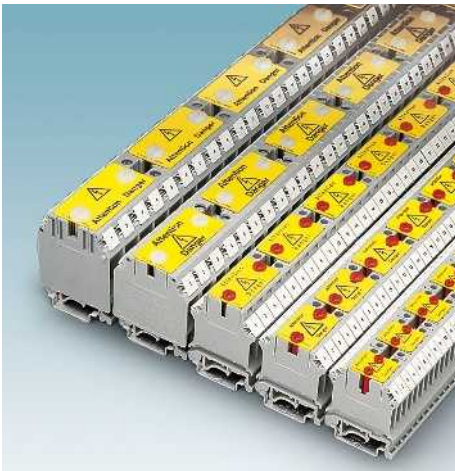

- Netzanschlussklemmen werden durch Warnschilder sicher abgedeckt und gekennzeichnet
- Ein versehentliches Betätigen der Klemmstellen wird damit verhindert
- Die Befestigung der Warnschilder in den Brückenschächten der Reihenklemmen UK ... erfolgt mit Kunststoffschrauben



Warnschilder für Durchgangsklemmen der UK-Baureihe

		Bestelldaten		
Beschreibung	Farbe	Typ	Artikel-Nr.	VPE
Warnschild, mit 2 Kunststoffschrauben, Raster 5 mm				
über 3 Klemmen	gelb	WS 3-5	0805357	10
über 4 Klemmen	gelb	WS 4-5	0805344	10
über 5 Klemmen	gelb	WS 5-5	0805331	10
Warnschild, mit 2 Kunststoffschrauben, Raster 6 mm				
über 3 Klemmen	gelb	WS 3-6	1004115	10
über 4 Klemmen	gelb	WS 4-6	1004209	10
über 5 Klemmen	gelb	WS 5-6	1004403	10
Warnschild, mit 2 Kunststoffschrauben, Raster 8 mm				
über 3 Klemmen	gelb	WS 3-8	1004128	10
über 4 Klemmen	gelb	WS 4-8	1004212	10
über 5 Klemmen	gelb	WS 5-8	1004416	10
Warnschild, mit 2 Kunststoffschrauben, Raster 10 mm				
über 4 Klemmen	gelb	WS 4-10	1004225	10
über 5 Klemmen	gelb	WS 5-10	1004429	10
Warnschild, mit 2 Kunststoffschrauben, Raster 12 mm				
über 4 Klemmen	gelb	WS 4-12	0805328	10
über 5 Klemmen	gelb	WS 5-12	0805315	10
Warnschild, mit 2 Kunststoffschrauben, Raster 15 mm				
über 4 Klemmen	orange	WS 4-15	1004241	10
über 5 Klemmen	orange	WS 5-15	1004445	10

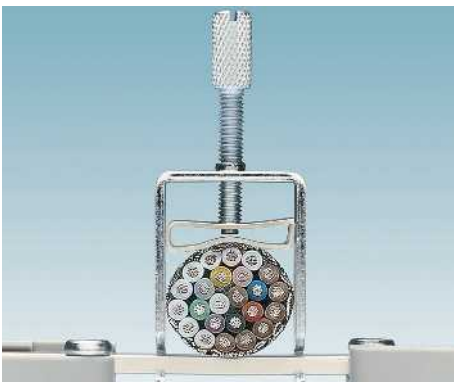
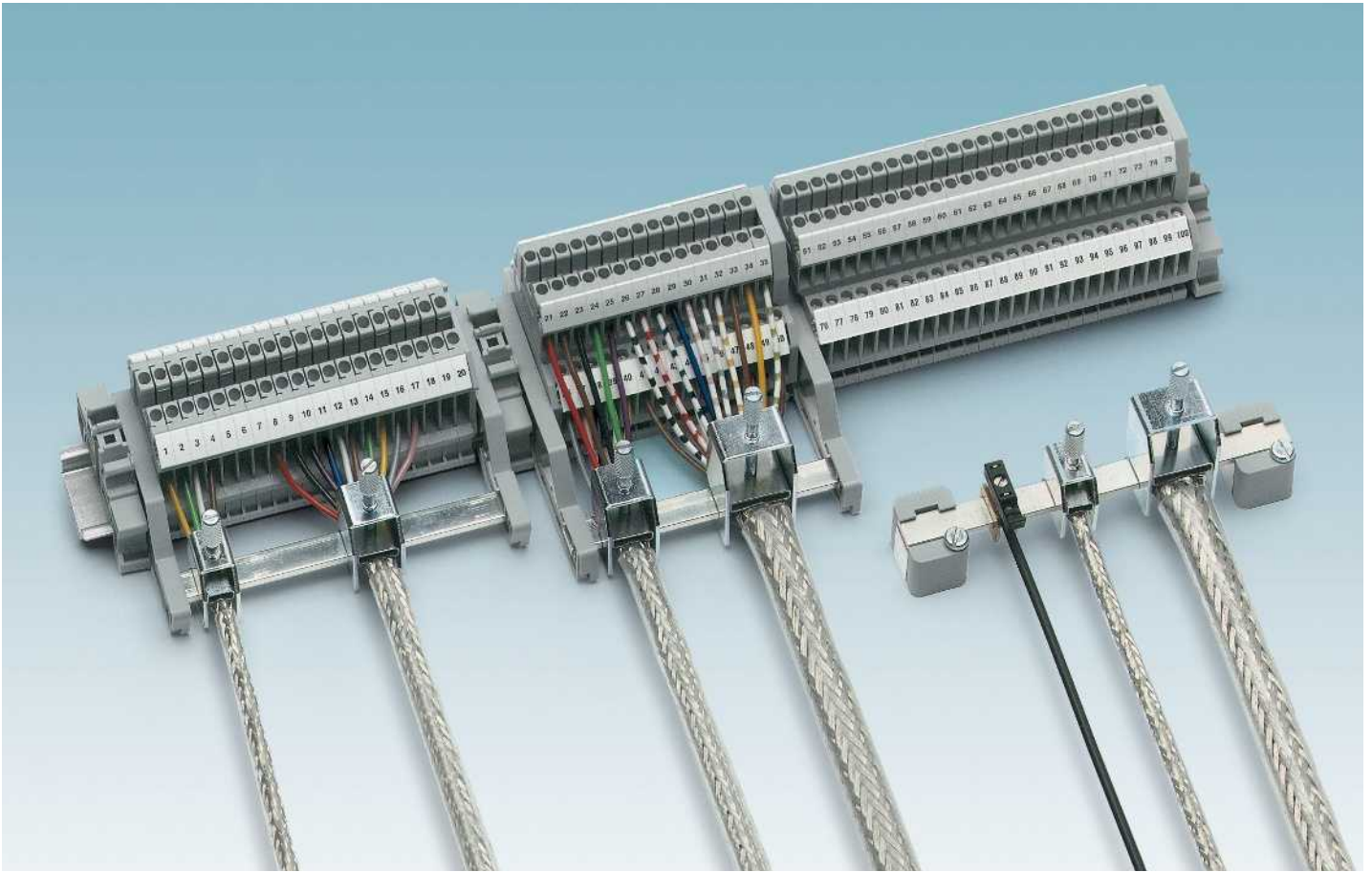

Großflächige Schirmauflage

Schirmklemmen eignen sich für alle handelsüblichen Kabelschirme und ermöglichen eine EMV-gerechte Verdrahtung durch große Oberflächen sowie impedanzarme und niederohmige Kontaktübergänge.

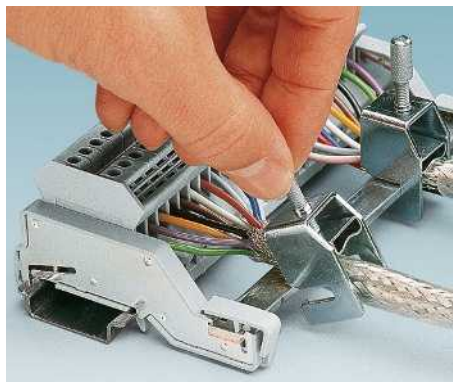

Einfache Montage

Die Schirmklemmen bieten einen optimalen Verdrahtungskomfort. Erst nach der Verdrahtung der Klemmenleiste wird die Schirmklemme durch einfaches Aufschwenken montiert.

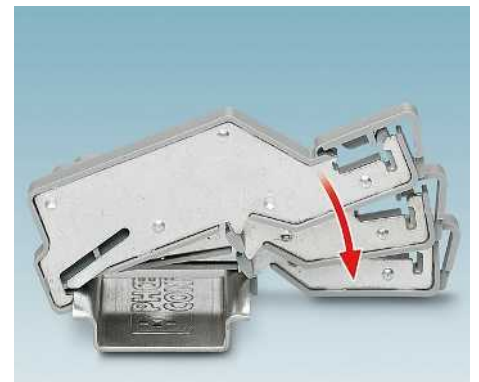

Sicherer Kontakt

Auflageböcke von Phoenix Contact für Schirmklemmen werden einfach auf die Montagesschiene aufgerastet. Durch die integrierten Kontaktmetalle wird das Erdpotenzial automatisch mit der Sammelschiene verbunden.



Leiter mit einem Durchmesser von 2 bis 35 mm können mit den Schirmklemmen der Baureihe SK ohne besonderes Hilfswerkzeug optimal kontaktiert werden und stehen für unterschiedliche Montagearten zur Verfügung.

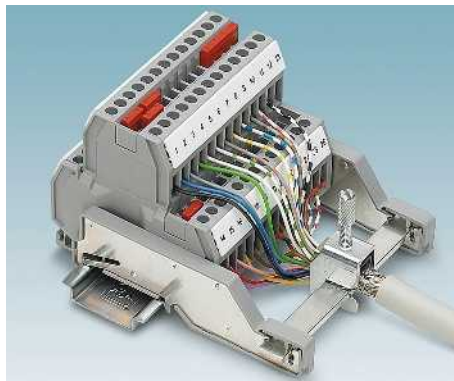

Die einseitigen Schirmauflageböcke AB-SK eignen sich besonders für einen platzsparenden Leiteranschluss bei Klemmen und Geräten mit seitlicher Kabeleinführung.

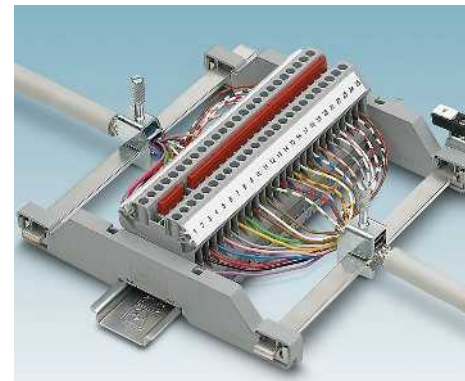

Für die beidseitige Auflage einer geschirmten Leitung bietet der doppelte Auflagebock ein einfaches Handling mit optimalen EMV-Eigenschaften. Wahlweise kann ein isolierter oder geerdeter Aufbau hergestellt werden.

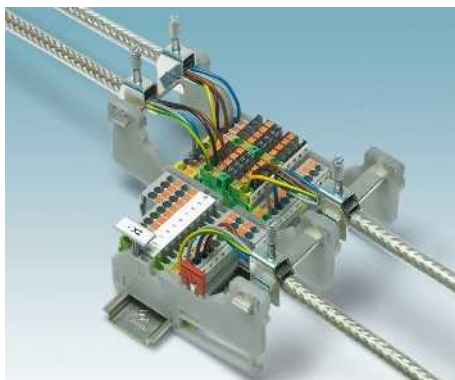

Klemmen mit Frontanschluss lassen sich am einfachsten mit höher gelegten Auflageböcken AB-SK TOP verdrahten. Die NLS-Schiene kann für eine optimale Leiterführung senkrecht, waagrecht und im Winkel von 45° in den Auflageböcken montiert werden.



Auch die 3 x 10-mm-Neutralleiter-Sammelschiene kann schnell und sicher in der Kontaktzone eingerastet werden. Dadurch wird das Erdpotential automatisch mit der Sammelschiene verbunden.



Baugleich zu der SK-Baureihe können Schirmauflagen mit den Klemmen SK ...-D auch direkt auf der Montageplatte oder Rückwand realisiert werden. Die Klemmen werden einfach in zwei Längslöcher über den Leiter eingeschwenkt.



Für die freie Positionierung der Schirmklemmen auf der Montageplatte werden Auflageböcke mit seitlicher Metalleinlage für die Neutralleiter-Sammelschiene oder aber T-förmige kompakte Auflageböcke AB-SK/E eingesetzt.

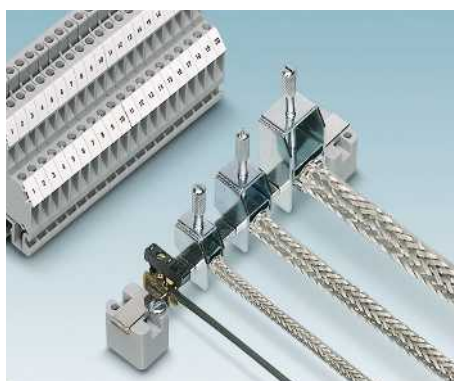

Alternativ kann die Schirmung auch isoliert gegen die Schutzterde mit Massepotential verbunden werden. Dabei wird über eine Abgriffklemme ein entsprechender Kontakt zur Neutralleiter-Sammelschiene hergestellt.



Klemmen mit Frontanschluss lassen sich am einfachsten mit höher gelegten Auflageböcken verdrahten. So können auch mehrstöckige Klemmen mit kurzen Verdrahtungswegen EMV-gerecht beschaltet werden.

Reihenklemmen

Schirmklemmen SK

Schirmklemmen SK ...

Die Schraub-Schirmklemmen der SK-Bau-
reihe zeichnen sich aus durch:

- Einfaches Handling
- Rändelschraube
- Federndes, großflächiges Druckstück
- Sie sind für die Direkt- und Sammelschienenmontage geeignet

Hinweise:
Maßzeichnungen siehe Seite 523.



Schirmklemmen zur Sammelschienenmontage



Schirmklemmen zur Direktmontage

ERC

ERC

Beschreibung	Farbe
Schirmanschlussklemme , zur Schirmauflage auf Sammelschienen, Übergangswiderstand < 1 mΩ	
Ø 2-5 mm, Anzugsmoment 0,4 Nm	silberfarben
Ø 3-8 mm, Anzugsmoment 0,6 Nm	silberfarben
Ø 3-14 mm, Anzugsmoment 0,8 Nm	silberfarben
Ø 5-20 mm, Anzugsmoment 0,8 Nm	silberfarben
Ø 5-28 mm, Anzugsmoment 1 Nm	silberfarben
Ø 20-35 mm, Anzugsmoment 1,5-1,8 Nm	silberfarben
Schirmanschlussklemme , zur direkten Schirmauflage auf leitfähige Montageplatten, Blechstärke 1-2 mm	
Ø 2-5 mm, Anzugsmoment 0,4 Nm	silberfarben
Ø 3-8 mm, Anzugsmoment 0,6 Nm	silberfarben
Ø 3-14 mm, Anzugsmoment 0,8 Nm	silberfarben
Ø 5-20 mm, Anzugsmoment 0,8 Nm	silberfarben
Ø 5-28 mm, Anzugsmoment 1 Nm	silberfarben
Ø 20-35 mm, Anzugsmoment 1,5-1,8 Nm	silberfarben

Bestelldaten		
Typ	Artikel-Nr.	VPE
SK 5	3025338	10
SK 8	3025163	10
SK 14	3025176	10
SK 20	3025189	10
SK 28	3026997	10
SK 35	3026463	10

Bestelldaten		
Typ	Artikel-Nr.	VPE
SK 5-D	3025406	10
SK 8-D	3026861	10
SK 14-D	3026874	10
SK 20-D	3026887	10
SK 28-D	3027006	10
SK 35-D	3026890	10

Neutralleiter-Sammelschiene , 3 x 10 mm, 1 m lang, Material: Kupfer, verzinkt, Nennstrom: 140 A
--

Zubehör		
Typ	Artikel-Nr.	VPE
NLS-CU 3/10 SN 1000MM	0402174	10

Zubehör		
Typ	Artikel-Nr.	VPE

Schirmklemmen SKS ...

- Die Feder-Schirmklemmen SKS ... stehen für Kabel- und Leiterdurchmesser von 3 bis 20 mm zur Verfügung
- Drei unterschiedliche Montagearten sind möglich: auf NS 35-Tragschienen, auf Sammelschienen oder direkt auf leitfähigen Montageplatten



Schirmklemmen zur Sammelschienen- und Direktmontage



Schirmklemmen zur Tragschienenmontage

Hinweise:
Maßzeichnungen siehe Seite 523.

ERC

Bestelldaten		
Typ	Artikel-Nr.	VPE
Schirmanschlusssklemme , zur Schirmauflage auf Sammelschienen, Übergangswiderstand < 1 mΩ		
Ø 3-8 mm	3240210	10
Ø 3-14 mm	3240211	10
Ø 5-20 mm	3240212	10
Schirmanschlusssklemme , zur direkten Schirmauflage auf leitfähige Montageplatten, Blechstärke 1–2 mm, mit Befestigungsschraube M4		
Ø 3-8 mm	3240213	10
Ø 3-14 mm	3240214	10
Ø 5-20 mm	3240215	10
Schirmanschlusssklemme , mit Schraubfuß, Montage auf Tragschiene NS 35..., zur Schirmauflage auf Sammelschienen		
Ø 3-8 mm		
Ø 3-14 mm		
Ø 5-20 mm		
Schirmanschlusssklemme , mit Rastfuß, Montage auf Tragschiene NS 35..., zur Schirmauflage auf Sammelschienen		
Ø 3-8 mm		
Ø 3-14 mm		
Ø 5-20 mm		

ERC

Bestelldaten		
Typ	Artikel-Nr.	VPE
Schirmanschlusssklemme , zur Schirmauflage auf Tragschienen		
Ø 3-8 mm		
Ø 3-14 mm		
Ø 5-20 mm		
Schirmanschlusssklemme , zur Schirmauflage auf Tragschienen		
Ø 3-8 mm		
Ø 3-14 mm		
Ø 5-20 mm		
Schirmanschlusssklemme , mit Schraubfuß, Montage auf Tragschiene NS 35..., zur Schirmauflage auf Sammelschienen		
Ø 3-8 mm	3240216	10
Ø 3-14 mm	3240217	10
Ø 5-20 mm	3240218	10
Schirmanschlusssklemme , mit Rastfuß, Montage auf Tragschiene NS 35..., zur Schirmauflage auf Sammelschienen		
Ø 3-8 mm	3062786	10
Ø 3-14 mm	3062799	10
Ø 5-20 mm	3062809	10

Zubehör		
Neutralleiter-Sammelschiene , 3 x 10 mm, 1 m lang, Material: Kupfer, verzinkt, Nennstrom: 140 A		
NLS-CU 3/10 SN 1000MM	0402174	10

Zubehör		
Neutralleiter-Sammelschiene , 3 x 10 mm, 1 m lang, Material: Kupfer, verzinkt, Nennstrom: 140 A		
NLS-CU 3/10 SN 1000MM	0402174	10

Reihenklemmen

Schirmklemmen SK

Auflagebock für einseitige Schirmauf- lage

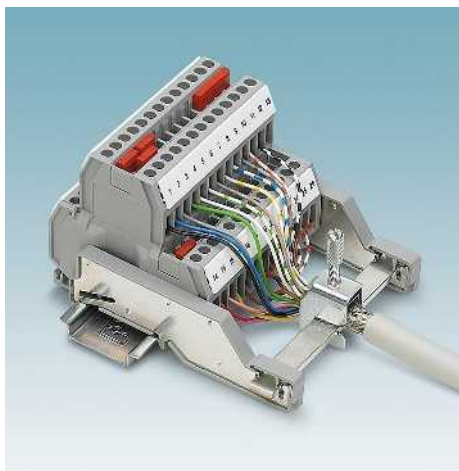

AB-SK TOP

- Für die komfortable Schirmanbindung, insbesondere bei Ein- und Mehrstockklemmen und Geräten mit Frontanschluss
- Die 3 x 10-mm-Schiene kann für eine optimale Leiterführung senkrecht, waagrecht und im Winkel von 45° in den Auflageböcken montiert werden
- Kompakte Bauform mit 5,2-mm-Teilung
- Beschriftbar mit Zackband und Klemmenleistenmarker KLM ..., siehe Katalog 5
- Parkmöglichkeit von Steckbrücken FBS
- Endhalterfunktion
- Zur Montage von Schirmklemmen SK und SKS

AB-SK

- Die einseitigen Schirmauflageböcke AB-SK eignen sich besonders für einen platzsparenden Leiteranschluss bei Klemmen und Geräten mit seitlicher Kabeleinführung
- Verfügbar in zwei Längen
- Zur Montage von Schirmklemmen SK

AB-SKS

- Für die komfortable Schirmanbindung, insbesondere bei Ein- und Mehrstockklemmen und Geräten mit Frontanschluss
- Isoliert zur Tragschiene
- Endhalterfunktion
- Zur Montage von Schirmklemmen SK und SKS

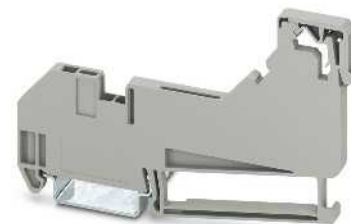

**Auflagebock, hoch,
für Schirmklemmen SK und SKS**

Abmessungen	
	[mm]

Allgemeine Daten	
Material	

Beschreibung	Farbe
--------------	-------

Auflagebock mit Endhalterfunktion, zur Montage auf NS 35..., direkter Kontakt zur NS 35..., zur Aufnahme von 3 x 10 mm Sammelschienen, Schirmklemmen SK und SKS

Auflagebock mit Endhalterfunktion, zur Montage auf NS 35..., isoliert zur NS 35..., zur Aufnahme von 3 x 10 mm Sammelschienen, für Schirmklemmen SK und SKS

Auflagebock, zur Montage auf NS 35..., direkter Kontakt zur NS 35..., zur Aufnahme von 3 x 10 mm Sammelschienen, Schirmklemmen SK

Auflagebock, 65 mm, zur Montage auf NS 35..., direkter Kontakt zur NS 35..., zur Aufnahme von 3 x 10 mm Sammelschienen, Schirmklemmen SK

Auflagebock mit Endhalterfunktion, zur Montage auf NS 35..., isoliert zur NS 35..., zur Aufnahme von 3 x 10 mm Sammelschienen, für Schirmklemmen SK und SKS

grau

Neutralleiter-Sammelschiene, 3 x 10 mm, 1 m lang, Material: Kupfer, verzinkt, Nennstrom: 140 A

silberfarben

Beschriftung der Seitennut

Beschriftung der Seitennut

Technische Daten

Breite	Länge	Höhe NS 35/7,5
5,2	102,4	63,2

PA

Bestelldaten

Typ	Artikel-Nr.	VPE
AB-SK TOP	3062090	10
AB-SK TOP INSULATED	3062074	10

Zubehör

NLS-CU 3/10 SN 1000MM	Artikel-Nr.	VPE
	0402174	10

UC-TM 5, UCT-TM 5 oder ZB 5
(siehe Katalog 5)
UC-TMF 5, UCT-TMF 5 oder ZBF 5
(siehe Katalog 5)

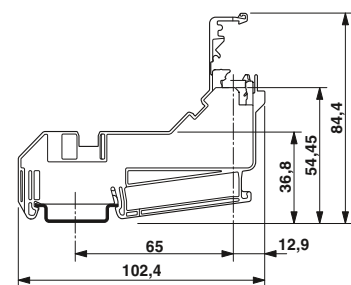
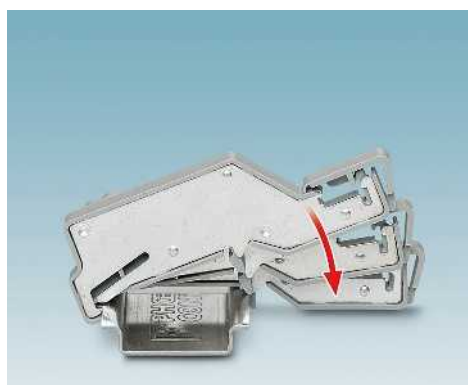

AB-SK TOP



**Auflagebock,
für Schirmklemmen SK**



**Auflagebock, 65 mm lang,
für Schirmklemmen SK**



**Isolierter Auflagebock, hoch,
für Schirmklemmen SK und SKS**

Technische Daten		
Breite	Länge	Höhe NS 35/7,5
6,2	77,35	28,7
PA		

Technische Daten		
Breite	Länge	Höhe NS 35/7,5
6,2	95,5	28,7
PA		

Technische Daten		
Breite	Länge	Höhe NS 35/7,5
9,5	97,8	46,9
PA		

Bestelldaten		
Typ	Artikel-Nr.	VPE
AB-SK	3025341	10

Bestelldaten		
Typ	Artikel-Nr.	VPE
AB-SK 65	3026489	10

Bestelldaten		
Typ	Artikel-Nr.	VPE
AB-SKS 60	3240223	10

Zubehör		
NLS-CU 3/10 SN 1000MM	0402174	10

Zubehör		
NLS-CU 3/10 SN 1000MM	0402174	10

Zubehör		
NLS-CU 3/10 SN 1000MM	0402174	10

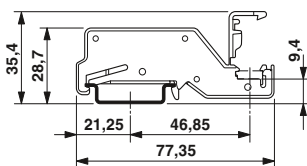

AB-SK

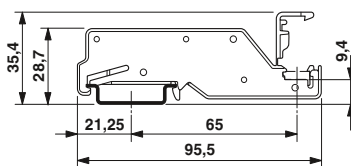

AB-SK 65

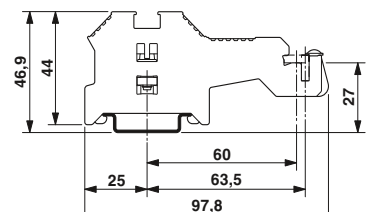

AB-SKS 60

Reihenklemmen

Schirmklemmen SK

Doppelter Auflagebock für beidseitige Schirmauflage

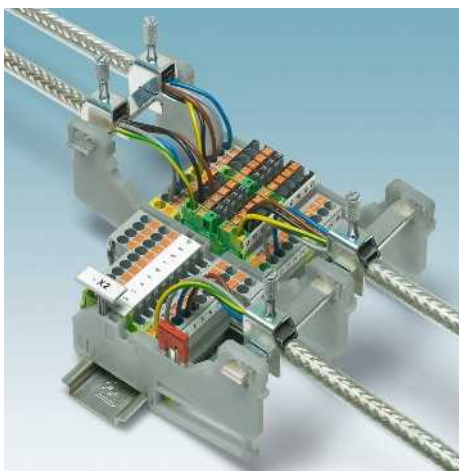

AB-SK-D TOP

- Für die komfortable Schirmanbindung, insbesondere bei Ein- und Mehrstockklemmen und Geräten mit Frontanschluss
- Die 3 x 10-mm-Schiene kann für eine optimale Leiterführung senkrecht, waagrecht und im Winkel von 45° in den Auflageböcken montiert werden
- Kompakte Bauform mit 5,2-mm-Teilung
- Beschriftbar mit Zackband und Klemmenleistenmarker KLM ..., siehe Katalog 5
- Parkmöglichkeit für Brücken und Stecker
- Zur Montage von Schirmklemmen SK und SKS

AB-SK 65-D

- Die doppelten Schirmauflageböcke eignen sich besonders für einen platzsparenden Leiteranschluss bei Klemmen und Geräten mit seitlicher Kabeleinführung
- Verfügbar in zwei Längen
- Zur Montage von Schirmklemmen SK



Doppelter Auflagebock, hoch, für Schirmklemmen SK und SKS

Abmessungen	[mm]
Breite	5,2
Länge	155,8
Höhe NS 35/7,5	-

Allgemeine Daten
Material

Beschreibung	Farbe
Doppelter Auflagebock mit Endhalterfunktion, zur Montage auf NS 35..., direkter Kontakt zur NS 35..., zur Aufnahme von 3 x 10 mm Sammelschienen, Schirmklemmen SK und SKS	grau

Doppelter Auflagebock mit Endhalterfunktion, zur Montage auf NS 35..., direkter Kontakt zur NS 35..., zur Aufnahme von 3 x 10 mm Sammelschienen, Schirmklemmen SK und SKS

Doppelter Auflagebock mit Endhalterfunktion, zur Montage auf NS 35..., isoliert zur NS 35..., zur Aufnahme von 3 x 10 mm Sammelschienen, für Schirmklemmen SK und SKS

Doppelter Auflagebock, zur Montage auf NS 35..., direkter Kontakt zur NS 35..., zur Aufnahme von 3 x 10 mm Sammelschienen, Schirmklemmen SK

Doppelter Auflagebock, 65 mm, zur Montage auf NS 35..., isoliert zur NS 35... zur Aufnahme von 3 x 10 mm Sammelschienen, Schirmklemmen SK

Neutralleiter-Sammelschiene, 3 x 10 mm, 1 m lang, Material: Kupfer, verzinkt, Nennstrom: 140 A

Beschriftung der Seitennut

Beschriftung der Seitennut

Beschriftung der Seitennut

Beschriftung der Seitennut

Beschriftung der Seitennut

Beschriftung der Seitennut

Beschriftung der Seitennut

Beschriftung der Seitennut

Beschriftung der Seitennut

Technische Daten

Breite	Länge	Höhe NS 35/7,5
5,2	155,8	-

PA

Bestelldaten

Typ	Artikel-Nr.	VPE
AB-SK-D TOP	3062100	10

Zubehör

NLS-CU 3/10 SN 1000MM	0402174	10
-----------------------	---------	----

UC-TM 5, UCT-TM 5 oder ZB 5 (siehe Katalog 5)

UC-TMF 5, UCT-TMF 5 oder ZBF 5 (siehe Katalog 5)

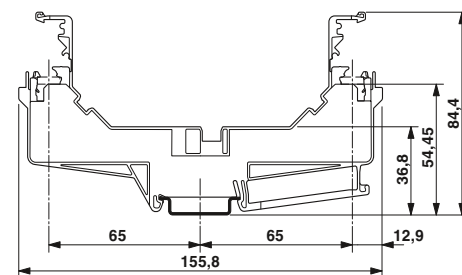
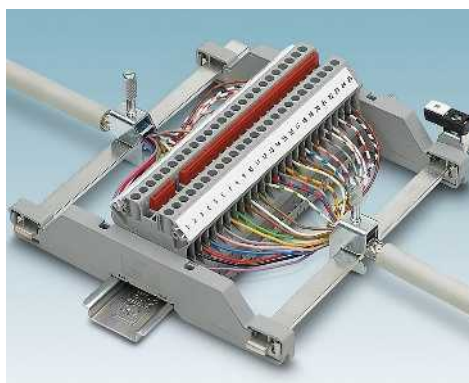

AB-SK-D TOP



Isolierter, doppelter Auflagebock, hoch, für Schirmklemmen SK und SKS



Doppelter Auflagebock, hoch, für Schirmklemmen SK



Isolierter, doppelter Auflagebock, hoch, für Schirmklemmen SK

Technische Daten		
Breite	Länge	Höhe NS 35/7,5
5,2	155,8	-
PA		

Technische Daten		
Breite	Länge	Höhe NS 35/7,5
8,2	150	28,7
PA		

Technische Daten		
Breite	Länge	Höhe NS 35/7,5
8,2	150	28,7
PA		

Bestelldaten		
Typ	Artikel-Nr.	VPE

Bestelldaten		
Typ	Artikel-Nr.	VPE

Bestelldaten		
Typ	Artikel-Nr.	VPE

AB-SK-D TOP INSULATED	3062087	10
-----------------------	---------	----

AB-SK 65-D	3026900	10
------------	---------	----

AB-SK 65-D INSULATED	3040889	10
----------------------	---------	----

Zubehör		
NLS-CU 3/10 SN 1000MM	0402174	10

Zubehör		
NLS-CU 3/10 SN 1000MM	0402174	10

Zubehör		
NLS-CU 3/10 SN 1000MM	0402174	10

UC-TM 5, UCT-TM 5 oder ZB 5
(siehe Katalog 5)
UC-TMF 5, UCT-TMF 5 oder ZBF 5
(siehe Katalog 5)

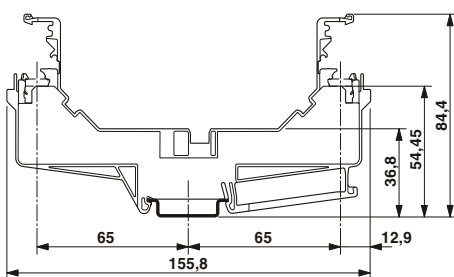

AB-SK-D TOP INSULATED

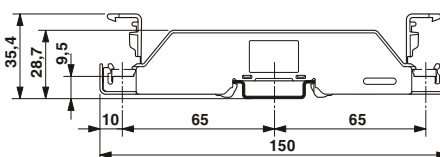

AB-SK 65-D

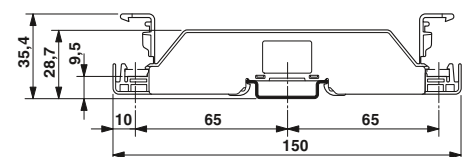

AB-SK 65-D INSULATED

Reihenklemmen

Schirmklemmen SK

Auflagebock zur Direktmontage

Die Auflageböcke gibt es in den Ausführungen:

- AB/SS für den isolierten Aufbau auf der Montageplatte und
- AB/SS-M für den kontaktierten Aufbau auf der Montageplatte
- Zur Montage von Schirmklemmen SK und SKS

Hinweise:
Maßzeichnungen siehe phoenixcontact.net/products



Auflagebock für Schirmklemmen SK



Auflagebock für Schirmklemmen SK und SKS

Allgemeine Daten		Technische Daten			Technische Daten		
Material		PA			PA		
Beschreibung		Bestelldaten			Bestelldaten		
	Farbe	Typ	Artikel-Nr.	VPE	Typ	Artikel-Nr.	VPE
Auflagebock , isoliert, mit Halteschraube, für Sammelschienen 3 x 10 mm oder 6 x 6 mm	grau	AB/SS	0404428	10			
Auflagebock , mit Kontakt zur Montageauflage, mit Halteschraube, für Sammelschienen 3 x 10 mm	grau	AB/SS-M	3025888	10			
Auflagebock , isoliert, für Sammelschienen 3 x 10 mm oder 6 x 6 mm	grau				AB/SKS	3240224	10
Neutralleiter-Sammelschiene, 3 x 10 mm, 1 m lang, Material: Kupfer, verzinkt, Nennstrom: 140 A		Zubehör			Zubehör		
	silberfarben	NLS-CU 3/10 SN 1000MM	0402174	10	NLS-CU 3/10 SN 1000MM	0402174	10

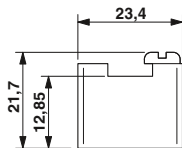

AB/SS

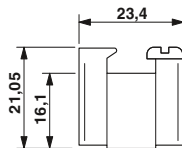

AB/SS-M

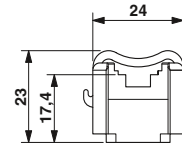

AB/SKS

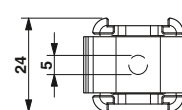
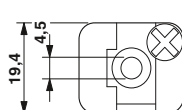
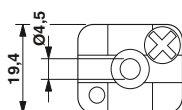

Auflagebock mehrstöckig zur Direktmontage



- Doppel- und Dreifach-Auflageböcke für unterschiedliche Sammelschienen
- Bauform ermöglicht eine extrem kompakte Bauweise bei hohem Verdrahtungsaufkommen, z. B. bei mehrstöckigen Frontanschlussklemmen
- Auflageböcke sind isoliert
- Direktmontage



Auflagebock, mehrstöckig, isoliert

Allgemeine Daten

Material	
Beschreibung	
Farbe	
Doppel-Auflagebock , aus Isolierstoff, wahlweise verwendbar für N-Sammelschiene 3 x 10 mm oder 6 x 6 mm	
Höhe 48 mm	grau
Höhe 36,8 mm	grau
Dreifach-Auflagebock , aus Isolierstoff	
grau	

Neutralleiter-Sammelschiene , 3 x 10 mm, 1 m lang, Material: Kupfer, verzinkt, Nennstrom: 140 A	
silberfarben	
Neutralleiter-Sammelschiene , nach DIN VDE 0611-4, 6 x 6 mm, 1 m lang, Material: Kupfer, verzinkt, Nennstrom: 140 A	
silberfarben	

Technische Daten

Material	PA
----------	----

Bestelldaten

Typ	Artikel-Nr.	VPE
AB2/SS	0404431	10
ABN 2/SS	0404460	10
AB3/SS	0800086	10

Zubehör

NLS-CU 3/10 SN 1000MM	0402174	10
NLS-CU 6/6 SN 1000MM	0402161	10

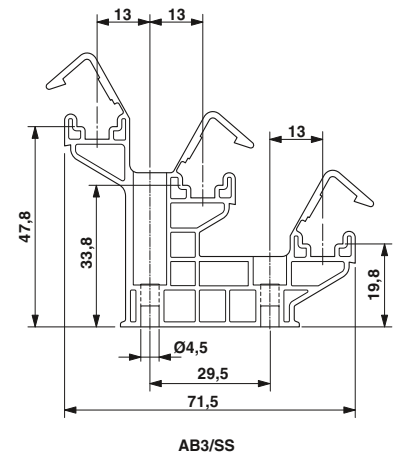
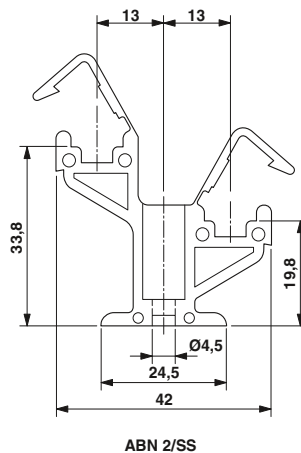
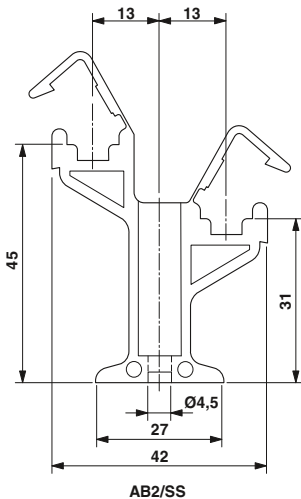

Reihenklemmen

Schirmklemmen SK

Auflagebock zur Direkt- und Tragschienenmontage



- T-förmige Auflageböcke für die platzsparende Direktmontage und freie Positionierung auf der Montageplatte
- Geeignet für die Schirmklemmen SK 5 bis SK 14 sowie SKS 8 und SKS 14
- Variante für die NS 35 Tragschienenmontage



Allgemeine Daten

Material	
Beschreibung	
Farbe	
Auflagebock, zur Direktmontage mit Kontaktierung zur Montagefläche	
Farbe	
Auflagebock, zur Montage auf NS 35-Tragschienen	
Farbe	

Technische Daten

Aluminium

Bestelldaten

Typ	Artikel-Nr.	VPE
AB-SK/E	3026476	10
AB-SK/E-NS 35	3213111	10

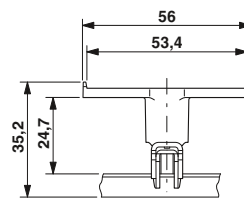

AB-SK/E-NS 35

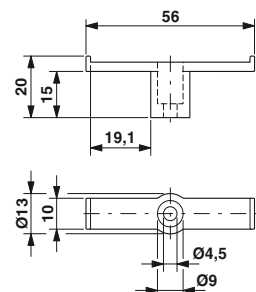

AB-SK/E

Schirmklemmen SK

Maße in mm					
	a	b	c	d	e
SK 5	6,5	19,5	46,8	9	6
SK 8	6,5	19,5	48,7	12	9
SK 14	6,5	19,5	59,3	17	14
SK 20	6,5	19,5	75	24	21
SK 28	6,5	20	93	32	28
SK 35	6,5	20	106,5	40	36
SK 5-D	6,5	19,5	46,8	9	6
SK 8-D	6,5	19,5	47,2	12	9
SK 14-D	6,5	19,5	57,8	17	14
SK 20-D	6,5	19,5	73,5	24	21
SK 28-D	6,5	20	91,5	32	28
SK 35-D	6,5	20	105,0	41	36

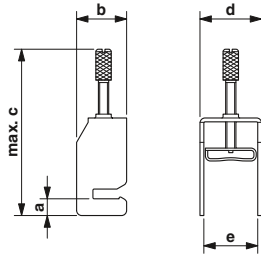

SK ...

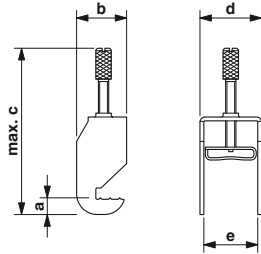

SK ...-D

Schirmklemmen SKS

Maße in mm							
	a	b	c	d	e	f	
SKS 8	-	18	26	12,4	-	-	
SKS 14	-	21	32	19	-	-	
SKS 20	-	27	40,5	24,7	-	-	
SKS 8-D	-	18	26	12,4	-	-	
SKS 14-D	-	21	32	19	-	-	
SKS 20-D	-	27	40,5	24,7	-	-	
SKS 8-NS35	6	18	26	12,4	52	54	
SKS 14-NS35	6	21	32	19	52	60	
SKS 20-NS35	6	27	40,5	24,7	52	68,4	

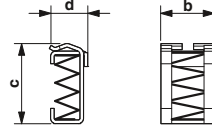

SKS ...

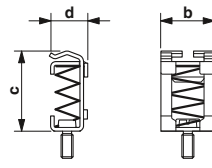

SKS ...-D

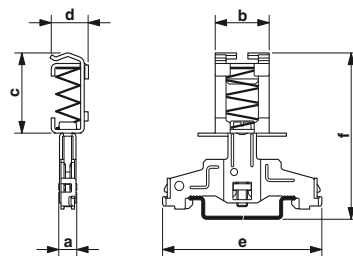

SKS ...-NS35

Bohr- und Stanzbilder zu SK ...-D

Stanzschablone

Bohrplan

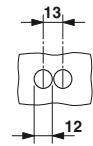
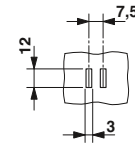

SK 5-D

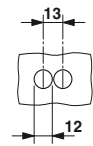
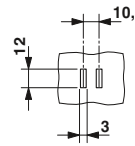

SK 8-D

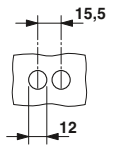
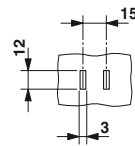

SK 14-D

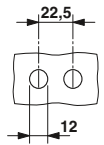
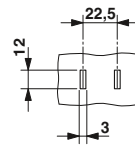

SK 20-D

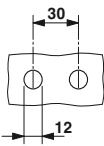
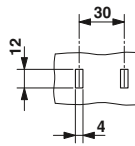

SK 28-D

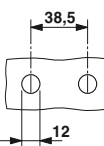
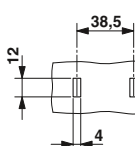

SK 35-D

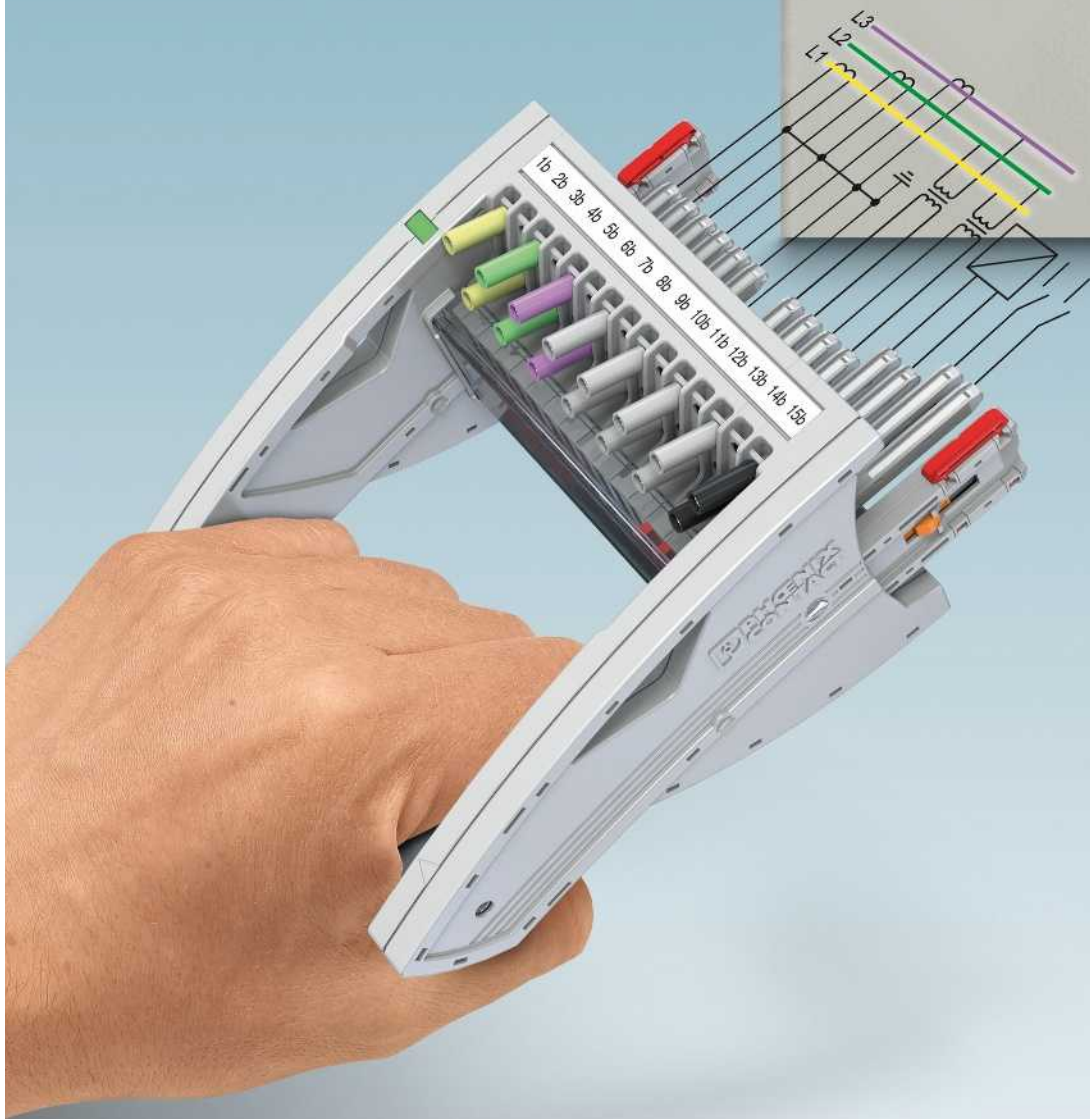
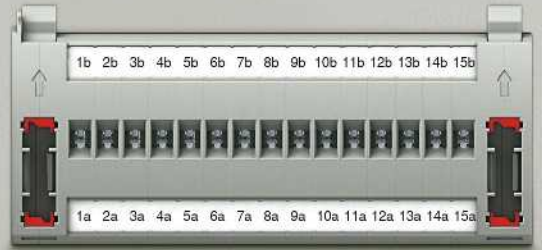

Branchenspezifische Lösungen

Mit CLIPLINE complete ist für jede Branche das passende Reihenklemmensystem erhältlich.

Unterschiedliche Anschlusstechniken berücksichtigen die Anforderungen aller Applikationen und Anwendungen. Zahlreiche internationale Zulassungen und umfangreiche Normenprüfungen gewährleisten den sicheren Einsatz in allen Industriezweigen. Auch besondere Anforderungen wie z. B. in der Bahnindustrie, im Schiffbau oder im explosionsgeschützten Bereich in der Prozess- und Verfahrenstechnik werden berücksichtigt.

Darüber hinaus bieten wir innovative Lösungen für branchenspezifische Anforderungen wie z.B.:

- Modular aufgebaute Produkte mit Systemzubehör für Stromwandler-Prüfschaltungen in der Energietechnik
- Rangierverbinder für die platzsparende, übersichtliche Verdrahtung in der Prozess-technik
- Passgenaue Lösungen für die Anforderungen in der Photovoltaik und Gebäudeinstallation

Programmübersicht

Lösungen für die Energietechnik	526
Messwandler-Trennklemmen für die Tragschienenmontage	526
Modulares Prüfstecksystem ohne Betriebsstecker	528
Modulares Prüfstecksystem mit Betriebsstecker	560
Drehschalter	568
Lösungen für die Prozesstechnik	582
Lösungen für die Photovoltaik	584
Lösungen für die Gebäudeinstallation	586

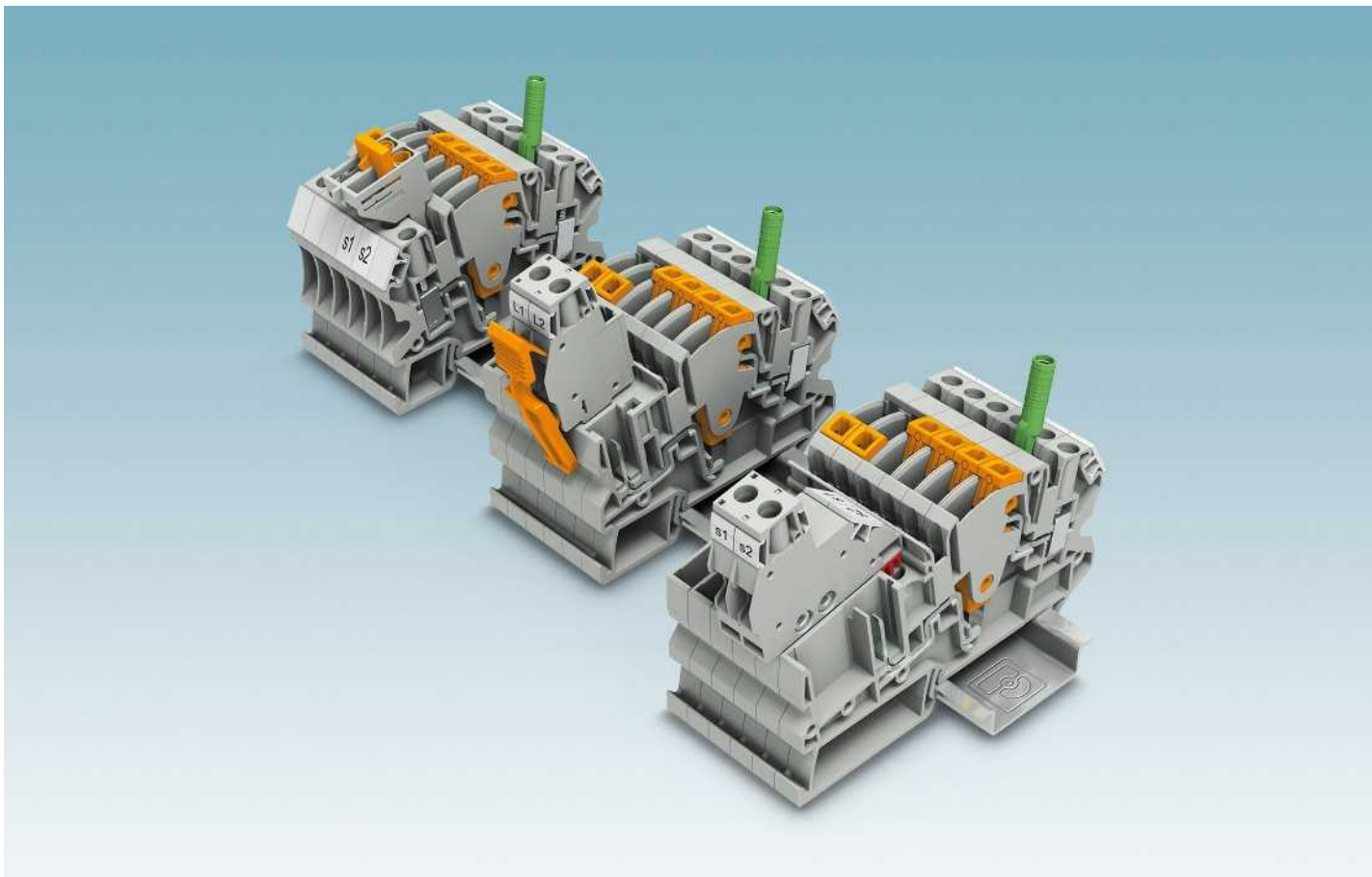

Für den Energieversorgungssektor bietet Phoenix Contact bereits seit vielen Jahrzehnten Messwandler-Trennklemmen für alle Strom- und Spannungswandlerapplikationen an. Neben den Standardreihenklammern sind die Messwandler-Trennklemmen ein fester Bestandteil des Phoenix Contact-Produktportfolios.

Die neuen Messwandler-Trennklemmen der ME-Serie im CLIPLINE complete-System ermöglichen den einfachen und individuellen Aufbau von Messwandlersätzen. Das steckbare Zubehör zum Prüfen und Kurzschließen der Stromwandler sowie der Potenzialverteilung lässt sich applikationsbezogen innerhalb der Klemmenleisten platzieren. Alle Schaltzustände innerhalb der Klemmenleiste sind eindeutig sichtbar.

Die konsequente Verwendung des steckbaren CLIPLINE complete-Systemzubehörs hilft dabei Montage- und Lagerkosten zu reduzieren. Zudem ist diese Baureihe sowohl in Schraub-, Zugfeder- und Push-in-Anschlusstechnologie lieferbar.

Eine besonders komfortable Verdrahtung der Strom- und Spannungswandler ist mit den steckbaren Messwandler-Trennklemmen umsetzbar. Mit den patentierten Stromwandlersteckern wird beim Abziehen ein automatisch voreilender Kurzschluss sichergestellt. Mit dem entsprechenden Kodier- und Zugentlastungszubehör lassen sich somit die Messwandler auch modular steckbar verschalten.

Somit lassen sich diese Messwandler-Trennklemmen ideal in der Leit- und Messtechnik - vom Zähler (smart metering) bis hin zur Sekundärtechnik von Schaltanlagen und Kraftwerken - verwenden.

Die entsprechenden Messwandler-Trennklemmen finden Sie in den entsprechenden Kapiteln der jeweiligen Anlusstechniken.

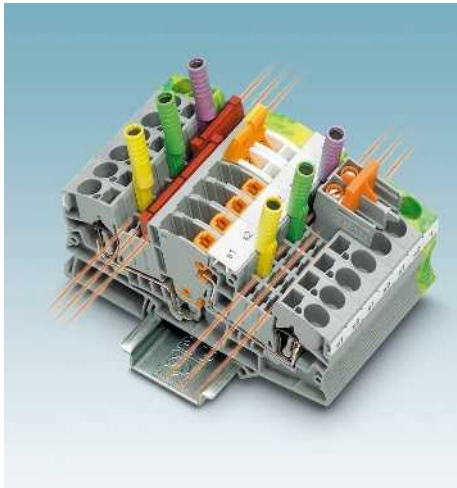

Der dreifache Funktionsschicht beidseitig der Längstrennstelle ermöglicht die manuelle Platzierung von Brücken-, Prüf- und Schaltzubehör. Mit überspringenden Steckbrücken ist auch die Sternpunktbildung innerhalb der Klemmenleiste - ohne zusätzliche Drahtbrücken - komfortabel umsetzbar.

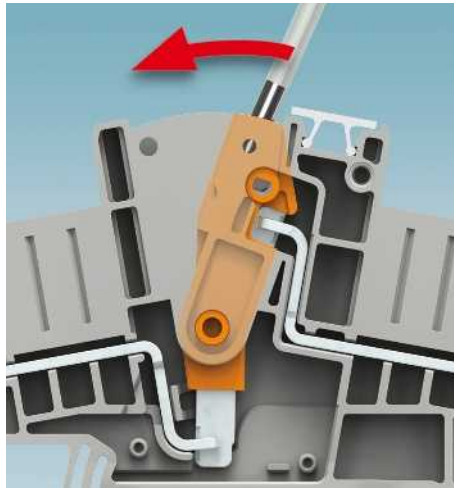

Der Längstrennschalter kontaktiert und verrastet mit einer Schwenkbewegung sicher im jeweiligen Schaltzustand. Zusätzlich aufgedruckte Schaltsymbole und optionale Schaltsperrn stellen die eindeutige Übersicht innerhalb der Messwandler-Klemmenleiste her.



Die steckbaren Stromwandler-Kurzschlussbrücken lassen sich individuell, je nach Schaltaufgabenstellung, in den Funktionsschichten der Klemmen verwenden. Das Schaltbrücken-Trennelement wird mit einem Schraubendreher betätigt und stellt somit eine bewusste Schalthandlung sicher.

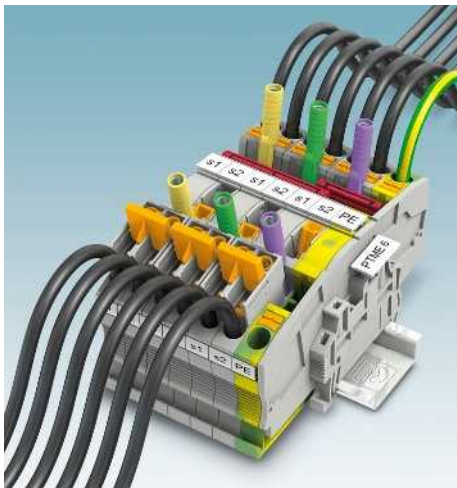

Zu den Mess-/Trennklemmen sind auch konturgleiche Durchgangs- u. PE-Klemmen lieferbar. Sie ermöglichen vereinfachte Aufbauten der Klemmenleiste und bieten zudem eine komfortable Sternpunkterdung innerhalb der Klemmenleiste.

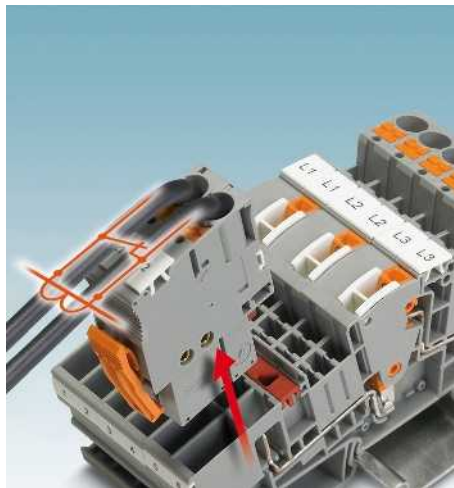

Mit den steckbaren Stromwandler-Trennklemmen und -steckern lassen sich auch Stromwandler sicher steckbar verdrahten. Beim Abziehen des Wandlersteckers wird automatisch ein voreilender Stromwandlerkurzschluss sichergestellt. Zusätzliches Kodierzubehör schützt vor Verpolung der Stecker.

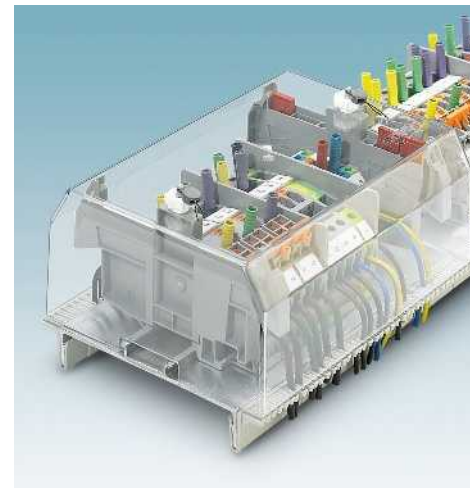

Als Zubehör sind Abdeckprofile und -hauben verfügbar. Diese lassen sich, gegen Fremdeinwirkung und Manipulation schützend, plombierbar auf den Messwandlerleisten montieren.



FAME ist das innovative Prüfstecksystem für alle Mess- und Prüfaufgaben im Bereich der Netzschutztechnik für Mittel- und Hochspannungs-Schaltanlagen. Mit dem modularen System führen Sie manuelle Prüfvorgänge jetzt automatisch, sicher und zeitsparend durch. Passend für jede Applikation kann das modulare System direkt in die Schaltschrankwand integriert oder als Tragschienenvariante genutzt werden.

i Ihr Webcode: #0131



Der Prüfstecker ist vollständig eingesteckt und verrastet, das Anzeigefenster zeigt eine rote Farbe. Alle Prüfkontakte sind gemäß Prüfaufbau kontaktiert.



Der Drehgriff wird bis zum Anschlag nach oben gedreht, das Anzeigefenster zeigt eine gelbe Farbe. Prüfkontakte mit kurzen Kontaktzungenlängen (z.B. Stromwandler), sind wieder zum Schutzgerät hin durchverbunden.

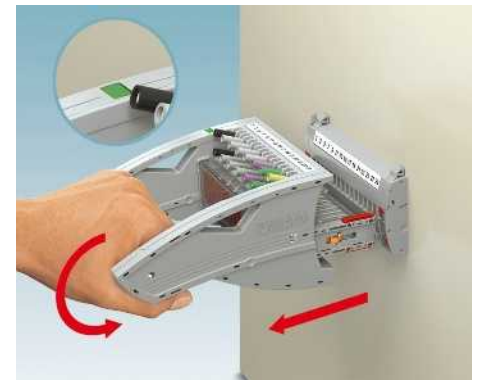

Der Drehgriff muss wieder in die Ausgangsstellung zurück gedreht werden. Jetzt gibt die Mechanik den Stecker zum vollständigen Herausziehen frei. Das Anzeigefenster zeigt grün an.



Für vorprogrammierte Kurzschluss- und Schaltvorgänge kommt es auf gleichmäßiges Stecken und Ziehen des Prüfsteckers an. Undefinierte Kontaktzustände werden durch eine Drehgriffmechanik wirksam vermieden.

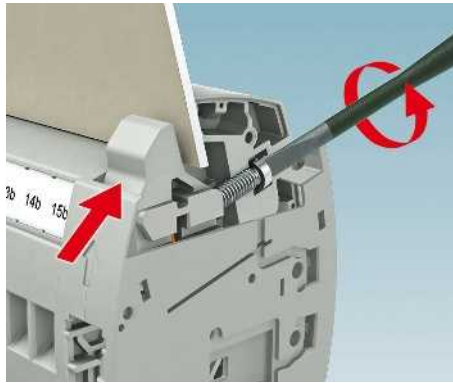

Die patentierte Wandbefestigung ist einfach in der Anwendung und robust in der Ausführung. Selbst Toleranzen im Wandausschnitt bis zu 4 mm werden ausgeglichen.

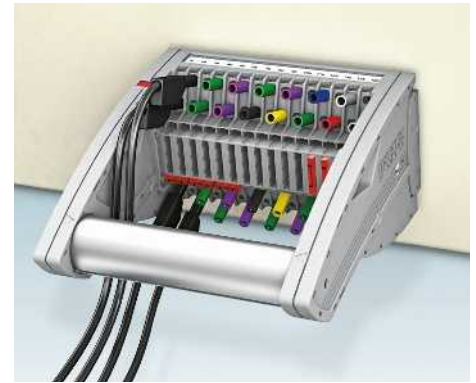

Versetzt angeordnete Prüfbuchsen ermöglichen den Einsatz von Sicherheitsprüfleitungen nach CAT III und CAT IV/1000V nach EN 61010-031 auf engstem Raum.

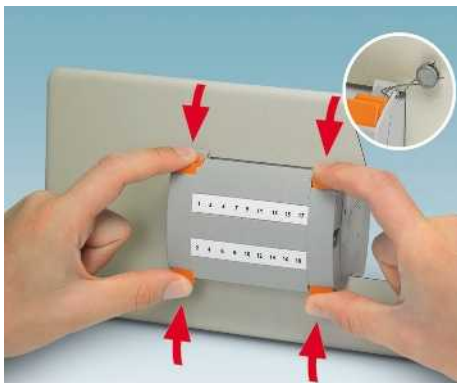

FAME Prüfsteckleisten sind nach IP20 ausgeführt. Blindstecker ohne Schaltfunktion können eingesteckt und durch Plomben gesichert werden. Nur mit einer Zweihandbedienung lässt sich dieser wieder lösen.

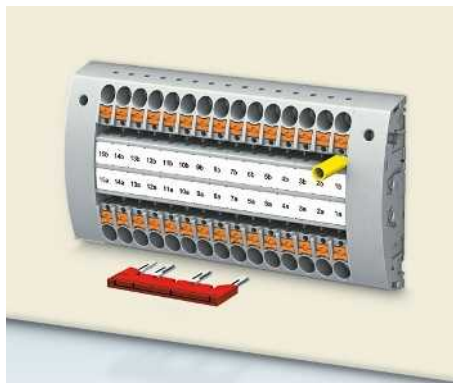

Die Prüfsteckleisten zur Wandmontage bieten auf der Schaltschrank-Innenseite, neben den beiden Beschriftungsnuten, auch zwei bzw. die Tragschienenvariante sechs Funktionsschächte zum Bilden und Erden des Sternpunktes an.

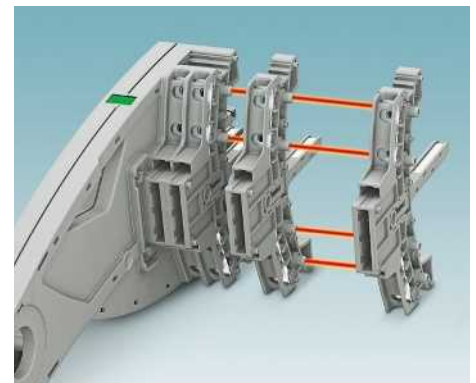

Der kompakte und modulare Aufbau des Systems, sowohl bei den Steckern als auch bei den Prüfsteckleisten, bietet mit Polzahlen von 4-25 umfassende Möglichkeiten für jede Anwendung.

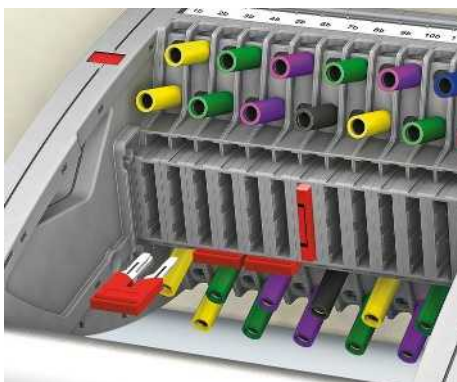

Der Prüfstecker bietet zwischen den 4-mm-Prüfkontakten drei Funktionsschächte an. Horizontal ausgerichtet, als voreilende Kurzschlussbrückung - vertikal ausgerichtet als Durchgangsverbindung im Stecker.



Die Kodierprofile können vom Anwender gemäß seiner Applikationen eingesetzt werden. VDE konforme Varianten sind werksseitig vorkodiert. So wird größtmögliche Sicherheit gewährleistet.



Alle Applikationen bei denen nicht durch die geschlossene Tür geprüft werden soll und auch die offene Rack-Montage lassen sich mit der Tragschienenvariante realisieren. Klemmstellen und Steckzone sind aus einer Richtung bedienbar.

FAME 2

Modulares Prüfstecksystem ohne Betriebsstecker

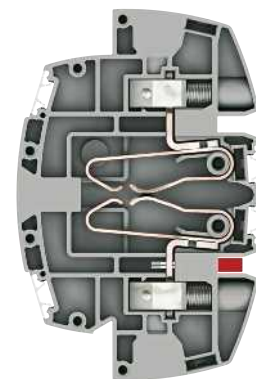

Mit dem neuen modularen Messwandler-Prüfsystem FAME 2 lassen sich alle Aufgaben in der Wandlerprüfung schnell und sicher durchführen.

Der automatische Wandlerkurzschluss erfolgt beim Einstecken des Prüfsteckers. Die zeitlich gesteuerte Signalabfolge beim Ziehen des Steckers erfolgt über die patentierte Drehgriffmechanik. Diese bietet in Verbindung mit dem umfassenden Berührschutz höchste Sicherheit bei der Messung.

Durch die Öffnungsfunktion des FAME 2-Systems erfolgt der Normalbetrieb ohne zusätzlichen Betriebsstecker.

Normalbetrieb

Geschlossener Arbeitskontakt

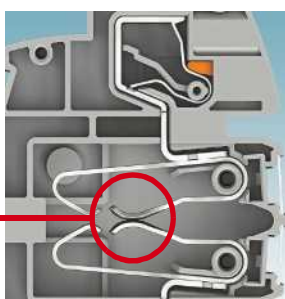

Wandlerkurzschluss

Voreilender Kurzschluss durch Hilfskontakt

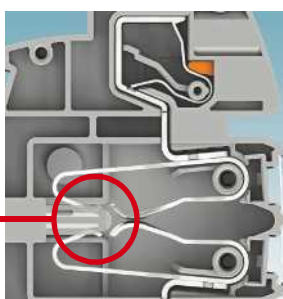

Prüfbetrieb

Arbeitskontakt über Prüfsteckerbuchse angeschlossen

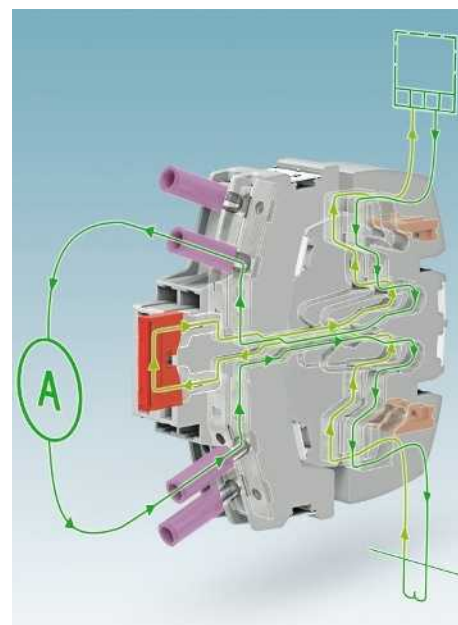
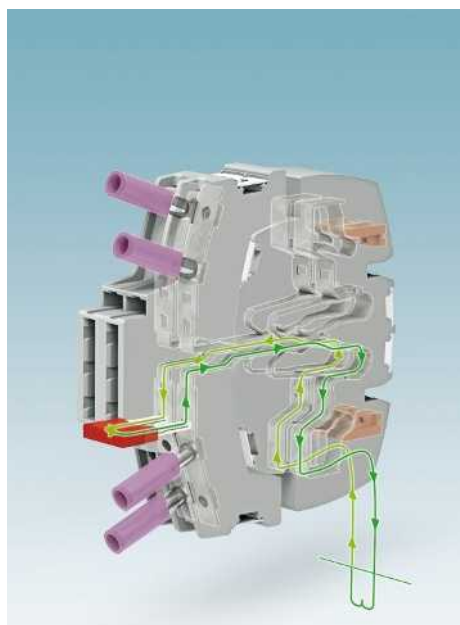
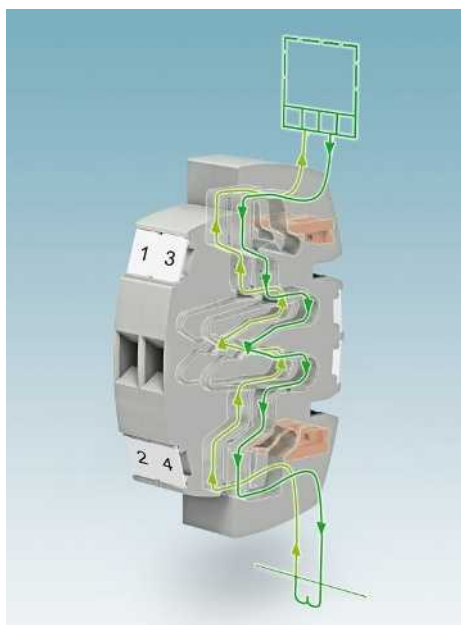
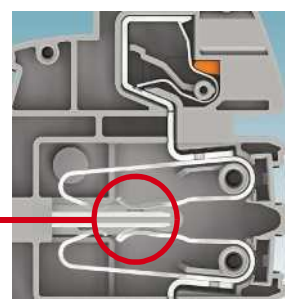

Normalbetrieb

Der Normalbetrieb erfolgt ohne zusätzlichen Betriebsstecker, der Messwandler ist sicher im Betrieb. Optional kann die Steckzone mittels eines Blindsteckers vor unautorisiertem Zugang abgedeckt werden.

Wandlerkurzschluss

Im Falle des Auswechslens des Schutzgerätes oder aber einer Relaisprüfung wird der Stromwandler einfach mittels quer eingesteckter Steckbrücke, voreilend zur Signalauftrennung, kurzgeschlossen. Angeschlossene Messwandler werden sicher vor Zerstörung geschützt.

Prüfbetrieb

Bei einfach in Längsrichtung gesteckter Brücke im Prüfstecker kann das Prüfequipment über die 4-mm-Prüfbuchsen einfach in den Strompfad eingeschleift werden.

Netzschutz – Schaltbeispiel mit Sternpunktterdung in der Prüfsteckleiste

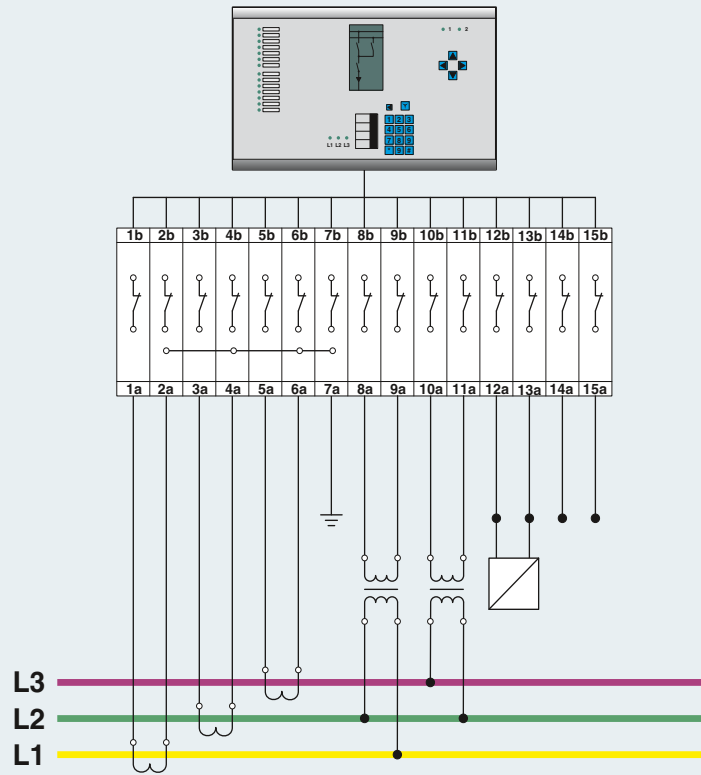

Prüfsteckleiste für Schienenmontage, mit Strom-, Spannungswandler und Signalen

Prüfstecker mit Strom-, Spannungswandler und Signalen

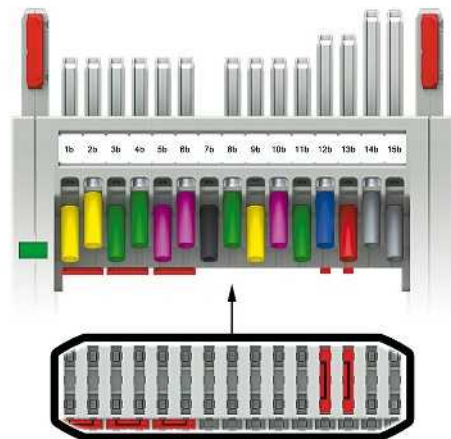
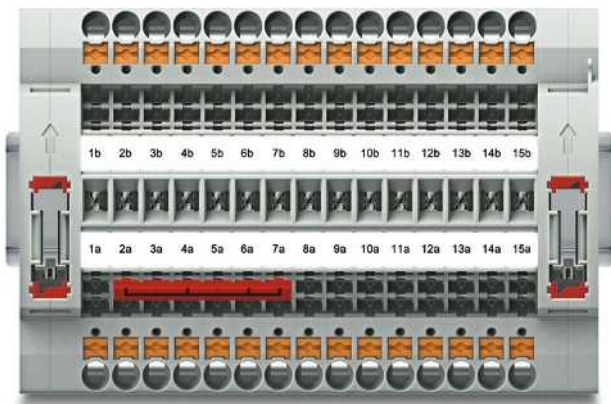

Prüfsteckleiste, Blindstecker

Artikel-Nr.	Typ	Benötigte Menge
3069864	PTRE 6-2/15	1
3069886	FBP 2/15	1

Steckbrücke

3032470	FBS 6-8	1
---------	---------	---

Prüfstecker

Artikel-Nr.	Typ	Benötigte Menge
3001693	FTPR 2/15	1

Steckbrücke

3030284	FBS 2-8	3
3032363	FBS 1/3-8	2

Prüfsteckleiste, mit Push-in-Anschluss oder Schraubanschluss



Mit dem modularen Messwandler-Prüfsystem FAME lassen sich alle Aufgaben bei der Wandlerprüfung schnell und sicher durchführen. Der Wandlerkurzschluss und das Einschleifen des Prüfgerätes erfolgen automatisch durch den Steckvorgang.

- Die Prüfsteckleisten sind universell einsetzbar für Strom- und Spannungswandler
- Die Prüfsteckleiste kann in der Schaltschränktür oder aber auf der Tragschiene montiert werden
- Signale und Statusmeldungen können in einer Prüfsteckleiste kombiniert verdrahtet werden
- Die korrekte Schaltfolge beim Herausziehen des Prüfsteckers wird durch eine Verriegelung und einen mechanischen Antrieb im Drehgriff gewährleistet
- Alle Prüfsignale können mit berührungsgeschützten Sicherheitsprüfleitungen (CAT III und CAT IV/1000 V nach EN 61010-031) angeschlossen werden
- Alle aufgeführten Varianten können mit einer Kodierung für den jeweils passenden Prüfstecker bestückt werden
- Sternpunkte der Stromwandler können in der Prüfsteckleiste auf der Rückseite mittels FBS-Steckbrücken einfach erzeugt werden
- Passendes Zubehör finden Sie ab Seite 537

Hinweise:
Erstellung der Wandausschnitte siehe phoenixcontact.net/products.
Weitere Steckbrücken siehe Seite 538.
1) Deratingkurve auf Anfrage erhältlich.
2) Bemessungsstoßspannung 4 kV.

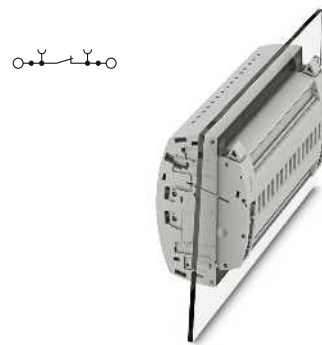

6 (10) mm², 30 A, 4 ... 25-polige Prüfsteckleiste, zur Wandmontage, Push-in-Anschluss



Max. elektrische Daten	
Bemessungsdaten	
Bemessungsspannung [V]	400 ²⁾
Nennstrom / Querschnitt [A] / [mm ²]	24 ¹⁾ / 6
Bemessungsquerschnitt [mm ²]	6
Querschnittsbereich AWG	20 - 8
Anschlussvermögen	
1 Leiter [mm ²]	0,5 - 10
2 Leiter (gleichartig) [mm ²]	-
2 Leiter flexibel mit TWIN-Aderendhülle [mm ²]	-
Anschlussquerschnitte direkt steckbar [mm ²]	1 - 10
Allgemeine Daten	
Abisolierlänge [mm]	12
Anzugsmoment Wandbefestigung [Nm]	0,8 - 1
Wandstärke [mm]	1 - 4
Isolierstoff	PA
Brennbarkeitsklasse nach UL 94	V0

Technische Daten			
I _{max} [A]	U _{max} [V]	max. Ø [mm ²]	AWG (UL)
30	400 ²⁾	0,5 - 10	20-8
IEC 60947-7-1	UL	CSA	IEC/EN 60079-7
Anschlussvermögen		Aderendhülle ohne / m. Kunststoffhülle	
starr	flexibel	0,5 - 6	0,5 - 6
-	-	-	-
-	-	-	0,5 - 1,5
1 - 10	-	1 - 6	1 - 6

Beschreibung	Farbe
Prüfsteckleiste, 4-polig	grau
5-polig	grau
6-polig	grau
7-polig	grau
8-polig	grau
9-polig	grau
10-polig	grau
11-polig	grau
12-polig	grau
13-polig	grau
14-polig	grau
15-polig	grau
16-polig	grau
17-polig	grau
18-polig	grau
19-polig	grau
20-polig	grau
21-polig	grau
22-polig	grau
23-polig	grau
24-polig	grau
25-polig	grau

Bestelldaten		
Typ	Artikel-Nr.	VPE
PTWE 6-2/4	3069827	1
PTWE 6-2/5	3069828	1
PTWE 6-2/6	3069829	1
PTWE 6-2/7	3069830	1
PTWE 6-2/8	3069831	1
PTWE 6-2/9	3069832	1
PTWE 6-2/10	3069833	1
PTWE 6-2/11	3069834	1
PTWE 6-2/12	3069835	1
PTWE 6-2/13	3069836	1
PTWE 6-2/14	3069837	1
PTWE 6-2/15	3069838	1
PTWE 6-2/16	3069839	1
PTWE 6-2/17	3069840	1
PTWE 6-2/18	3069841	1
PTWE 6-2/19	3069842	1
PTWE 6-2/20	3069843	1
PTWE 6-2/21	3069844	1
PTWE 6-2/22	3069845	1
PTWE 6-2/23	3069846	1
PTWE 6-2/24	3069847	1
PTWE 6-2/25	3069848	1

Abdeckprofil, Lieferlänge 1 m	transparent
Abdeckprofilhalter, anrastbar und plombierbar	grau
Abdeckprofil, Lieferlänge 1 m	transparent
Endhalter, für AP-ME Abdeckprofil	grau
Halter, für AP-ME Abdeckprofil	grau
Schraubendreher	

Zubehör		
AP RSC-T	3059139	10
APH-UTWE 6-2	3069057	10
SF-SL 0,8X4,0-100	1212551	10

Beschriftung der Seitennut

UC-TM 8, UCT-TM 8, ZB 8 oder TMT (EX9,5)R (siehe Katalog 5)



6 (10) mm², 30 A, 4 ... 25-polige Prüfsteckleiste, zur Schienenmontage, Push-in-Anschluss



6 (10) mm², 30 A, 4 ... 25-polige Prüfsteckleiste, zur Wandmontage, Schraubanschluss

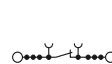

6 (10) mm², 30 A, 4 ... 25-polige Prüfsteckleiste, zur Schienenmontage, Schraubanschluss



Technische Daten			
I _{max} [A]	U _{max} [V]	max. Ø [mm ²]	AWG (UL)
30	400 ²⁾	0,5 - 10	20-8
IEC 60947-7-1			
IEC		UL	CSA IEC/EN 60079-7
400 ²⁾	300	-	-
24 ¹⁾ / 6	10	-	-
6	-	-	-
20 - 8	20-8	-	-
starr	flexibel	Aderendhülse ohne / m. Kunststoffhülse	
0,5 - 10	0,5 - 6	0,5 - 6	0,5 - 6
-	-	-	-
-	-	-	0,5 - 1,5
1 - 10	-	1 - 6	1 - 6
12	-	-	-
-	-	-	-
PA	-	-	-
V0	-	-	-

Technische Daten			
I _{max} [A]	U _{max} [V]	max. Ø [mm ²]	AWG (UL)
30	400 ²⁾	0,2 - 10	24-8
IEC 60947-7-1			
IEC		UL	CSA IEC/EN 60079-7
400 ²⁾	300	-	-
24 ¹⁾ / 6	10	-	-
6	-	-	-
24 - 8	24-8	-	-
starr	flexibel	Aderendhülse ohne / m. Kunststoffhülse	
0,2 - 10	0,2 - 10	0,25 - 6	0,25 - 6
0,2 - 2,5	0,2 - 2,5	0,25 - 1,5	-
-	-	-	0,5 - 2,5
-	-	-	-
12	-	-	-
0,8 - 1	-	-	-
1 - 4	-	-	-
PA	-	-	-
V0	-	-	-

Technische Daten			
I _{max} [A]	U _{max} [V]	max. Ø [mm ²]	AWG (UL)
30	400 ²⁾	0,2 - 10	24-8
IEC 60947-7-1			
IEC		UL	CSA IEC/EN 60079-7
400 ²⁾	300	-	-
24 ¹⁾ / 6	10	-	-
6	-	-	-
24 - 8	24-8	-	-
starr	flexibel	Aderendhülse ohne / m. Kunststoffhülse	
0,2 - 10	0,2 - 10	0,25 - 6	0,25 - 6
0,2 - 2,5	0,2 - 2,5	0,25 - 1,5	-
-	-	-	0,5 - 2,5
-	-	-	-
10	-	-	-
-	-	-	-
-	-	-	-
PA	-	-	-
V0	-	-	-

Bestelldaten		
Typ	Artikel-Nr.	VPE
PTRE 6-2/4	3069849	1
PTRE 6-2/5	3069850	1
PTRE 6-2/6	3069851	1
PTRE 6-2/7	3069852	1
PTRE 6-2/8	3069853	1
PTRE 6-2/9	3069854	1
PTRE 6-2/10	3069855	1
PTRE 6-2/11	3069860	1
PTRE 6-2/12	3069861	1
PTRE 6-2/13	3069862	1
PTRE 6-2/14	3069863	1
PTRE 6-2/15	3069864	1
PTRE 6-2/16	3069865	1
PTRE 6-2/17	3069866	1
PTRE 6-2/18	3069867	1
PTRE 6-2/19	3069868	1
PTRE 6-2/20	3069869	1
PTRE 6-2/21	3069870	1
PTRE 6-2/22	3069871	1
PTRE 6-2/23	3069872	1
PTRE 6-2/24	3069873	1
PTRE 6-2/25	3069874	1

Bestelldaten		
Typ	Artikel-Nr.	VPE
UTWE 6-2/4	3069650	1
UTWE 6-2/5	3069651	1
UTWE 6-2/6	3069652	1
UTWE 6-2/7	3069654	1
UTWE 6-2/8	3069655	1
UTWE 6-2/9	3069656	1
UTWE 6-2/10	3069658	1
UTWE 6-2/11	3069659	1
UTWE 6-2/12	3069660	1
UTWE 6-2/13	3069662	1
UTWE 6-2/14	3069663	1
UTWE 6-2/15	3069664	1
UTWE 6-2/16	3069666	1
UTWE 6-2/17	3069667	1
UTWE 6-2/18	3069668	1
UTWE 6-2/19	3069672	1
UTWE 6-2/20	3069673	1
UTWE 6-2/21	3069800	1
UTWE 6-2/22	3069801	1
UTWE 6-2/23	3069802	1
UTWE 6-2/24	3069803	1
UTWE 6-2/25	3069804	1

Bestelldaten		
Typ	Artikel-Nr.	VPE
UTRE 6-2/4	3069805	1
UTRE 6-2/5	3069806	1
UTRE 6-2/6	3069807	1
UTRE 6-2/7	3069808	1
UTRE 6-2/8	3069809	1
UTRE 6-2/9	3069810	1
UTRE 6-2/10	3069811	1
UTRE 6-2/11	3069812	1
UTRE 6-2/12	3069813	1
UTRE 6-2/13	3069814	1
UTRE 6-2/14	3069815	1
UTRE 6-2/15	3069816	1
UTRE 6-2/16	3069817	1
UTRE 6-2/17	3069818	1
UTRE 6-2/18	3069819	1
UTRE 6-2/19	3069820	1
UTRE 6-2/20	3069821	1
UTRE 6-2/21	3069822	1
UTRE 6-2/22	3069823	1
UTRE 6-2/23	3069824	1
UTRE 6-2/24	3069825	1
UTRE 6-2/25	3069826	1

Zubehör		
AP-ME	METER	3034361 10
APH-ME		3034374 10
APT-ME		3034358 10
SF-SL 0,8X4,0-100		1212551 10

Zubehör		
AP RSC-T		3059139 10
APH-UTWE 6-2		3069057 10
SF-SL 0,8X4,0-100		1212551 10

Zubehör		
AP-ME	METER	3034361 10
APH-ME		3034374 10
APT-ME		3034358 10
SF-SL 0,8X4,0-100		1212551 10

UC-TM 8, UCT-TM 8, ZB 8 oder TMT (EX9,5)R (siehe Katalog 5)

UC-TM 8, UCT-TM 8, ZB 8 oder TMT (EX9,5)R (siehe Katalog 5)

UC-TM 8, UCT-TM 8, ZB 8 oder TMT (EX9,5)R (siehe Katalog 5)

Lösungen für die Energietechnik

Prüfstecker, mehrpolig, Kontaktzungen frei konfigurierbar FTPR ... und FTP ...

- Die Prüfstecker lassen sich im Produktbereich auf der Webseite phoenixcontact.net/products einfach konfigurieren und per Mausklick bestellen.
- Für eine Bestellung per Fax oder E-Mail verwenden Sie bitte die Bestellangaben, wie sie im Bestellbeispiel auf der folgenden Seite angegeben sind

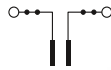

24 A, Prüfstecker mit Drehgriff, 4-mm-Prüfbuchsen

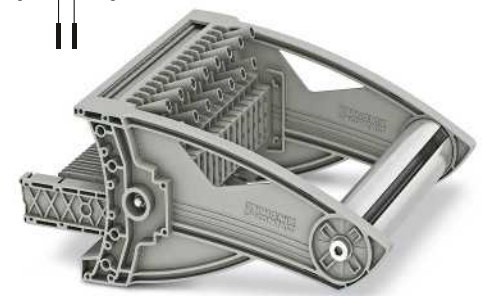
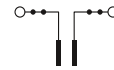

24 A, Prüfstecker ohne Drehgriff, 4-mm-Prüfbuchsen

Hinweise:
1) Bemessungsstoßspannung 4 kV.



Technische Daten				
I _{max} [A]	U _{max} [V]	max. Ø [mm²]	AWG (UL)	
24	400 ¹⁾	0,5 - 2,5	-	
Bemessungsdaten				
IEC	UL	CSA	IEC/EN 60079-7	
400 ¹⁾	300	-	-	
Nennstrom / Querschnitt [A] / [mm²]	24 / 2,5	10	-	
Bemessungsquerschnitt [mm²]	6	-	-	
Querschnittsbereich AWG	20 - 14	-	-	
Anschlussvermögen				
1 Leiter [mm²]	starr	flexibel	Aderendhülse ohne / m. Kunststoffhülse	
-	-	0,5 - 2,5	-	
Allgemeine Daten				
Anzugsmoment: Prüfbuchsen-schraube [Nm]	0,5 - 0,6			
Isolierstoff	PA			
Brennbarkeitsklasse nach UL 94	V0			



Technische Daten				
I _{max} [A]	U _{max} [V]	max. Ø [mm²]	AWG (UL)	
24	400 ¹⁾	0,5 - 2,5	-	
Bemessungsdaten				
IEC	UL	CSA	IEC/EN 60079-7	
400 ¹⁾	300	-	-	
Nennstrom / Querschnitt [A] / [mm²]	24 / 2,5	10	-	
Bemessungsquerschnitt [mm²]	6	-	-	
Querschnittsbereich AWG	20 - 14	-	-	
Anschlussvermögen				
1 Leiter [mm²]	starr	flexibel	Aderendhülse ohne / m. Kunststoffhülse	
-	-	0,5 - 2,5	-	
Allgemeine Daten				
Anzugsmoment: Prüfbuchsen-schraube [Nm]	0,5 - 0,6			
Isolierstoff	PA			
Brennbarkeitsklasse nach UL 94	V0			

Bestelldaten				
Beschreibung	Farbe	Typ	Artikel-Nr.	VPE
Prüfstecker	grau	FTPR-2/4	3001681	1
5-polig	grau	FTPR-2/5	3001683	1
6-polig	grau	FTPR-2/6	3001684	1
7-polig	grau	FTPR-2/7	3001685	1
8-polig	grau	FTPR-2/8	3001686	1
9-polig	grau	FTPR-2/9	3001687	1
10-polig	grau	FTPR-2/10	3001688	1
11-polig	grau	FTPR-2/11	3001689	1
12-polig	grau	FTPR-2/12	3001690	1
13-polig	grau	FTPR-2/13	3001691	1
14-polig	grau	FTPR-2/14	3001692	1
15-polig	grau	FTPR-2/15	3001693	1
16-polig	grau	FTPR-2/16	3001694	1
17-polig	grau	FTPR-2/17	3001696	1
18-polig	grau	FTPR-2/18	3001697	1
19-polig	grau	FTPR-2/19	3001698	1
20-polig	grau	FTPR-2/20	3001699	1
21-polig	grau	FTPR-2/21	3001700	1
22-polig	grau	FTPR-2/22	3001701	1
23-polig	grau	FTPR-2/23	3001702	1
24-polig	grau	FTPR-2/24	3001703	1
25-polig	grau	FTPR-2/25	3001704	1

Bestelldaten				
Beschreibung	Farbe	Typ	Artikel-Nr.	VPE
Prüfstecker	grau	FTP-2/4	3001706	1
5-polig	grau	FTP-2/5	3001707	1
6-polig	grau	FTP-2/6	3001708	1
7-polig	grau	FTP-2/7	3001709	1
8-polig	grau	FTP-2/8	3001710	1
9-polig	grau	FTP-2/9	3001711	1
10-polig	grau	FTP-2/10	3001712	1
11-polig	grau	FTP-2/11	3001713	1
12-polig	grau	FTP-2/12	3001714	1
13-polig	grau	FTP-2/13	3001715	1
14-polig	grau	FTP-2/14	3001716	1
15-polig	grau	FTP-2/15	3001717	1
16-polig	grau	FTP-2/16	3001719	1
17-polig	grau	FTP-2/17	3001720	1
18-polig	grau	FTP-2/18	3001722	1
19-polig	grau	FTP-2/19	3001723	1
20-polig	grau	FTP-2/20	3001724	1
21-polig	grau	FTP-2/21	3001725	1
22-polig	grau	FTP-2/22	3001726	1
23-polig	grau	FTP-2/23	3001727	1
24-polig	grau	FTP-2/24	3001728	1
25-polig	grau	FTP-2/25	3001729	1

Zubehör				
Beschreibung	Farbe	Typ	Artikel-Nr.	VPE
Gabelkabelschuh, isoliert, nach UL 2,5 mm²	rot	C-FCI 1,5/M3	3240032	100
	blau	C-FCI 2,5/M3	3240037	100
Ringkabelschuh, isoliert, nach UL 2,5 mm²	rot	C-RCI 1,5/M3	3240016	100
	blau	C-RCI 2,5/M3	3240021	100

Zubehör				
Beschreibung	Farbe	Typ	Artikel-Nr.	VPE
Gabelkabelschuh, isoliert, nach UL 2,5 mm²	rot	C-FCI 1,5/M3	3240032	100
	blau	C-FCI 2,5/M3	3240037	100
Ringkabelschuh, isoliert, nach UL 2,5 mm²	rot	C-RCI 1,5/M3	3240016	100
	blau	C-RCI 2,5/M3	3240021	100

Beschriftung

UC-TM 8, UCT-TM 8, ZB 8 oder TMT (EX9,5)R (siehe Katalog 5)

UC-TM 8, UCT-TM 8, ZB 8 oder TMT (EX9,5)R (siehe Katalog 5)

Bestellbeispiel: Konfigurierbarer Prüfstecker mit Drehgrifffunktion

Für die korrekte Bestellung ist eine definierte Ansicht von wo aus gezählt wird notwendig. Diese ist gegeben, wenn sich das Status-Sichtfenster in der Draufsicht an der linken Seite befindet. Pol 1 ist dann links.
 Jeder Pol eines Prüfsteckers wird durch ein auszuwählendes Kontaktzungenmerkmal beschrieben. Die folgenden Merkmale sind möglich:

- S** kurze Kontaktzunge, grau
- M** mittlere Kontaktzunge, grau
- L** lange Kontaktzunge, grau
- LGN** lange Kontaktzunge, grün
- N** ohne Kontaktzunge, grau

Jeder Pol mit Kontaktzunge wird bestückt mit zwei grauen Prüfsteckerbuchsen ausgeliefert.

Bestellbeispiel:
 Ein 15-poliger Prüfstecker mit Drehgriff soll folgende Konfiguration besitzen:

- Pol 1 kurze Kontaktzunge, grau
- Pol 2 kurze Kontaktzunge, grau
- Pol 3 kurze Kontaktzunge, grau
- Pol 4 kurze Kontaktzunge, grau
- Pol 5 kurze Kontaktzunge, grau
- Pol 6 kurze Kontaktzunge, grau
- Pol 7 kurze Kontaktzunge, grau
- Pol 8 ohne Kontaktzunge, grau
- Pol 9 ohne Kontaktzunge, grau
- Pol 10 mittlere Kontaktzunge, grau
- Pol 11 mittlere Kontaktzunge, grau
- Pol 12 mittlere Kontaktzunge, grau
- Pol 13 mittlere Kontaktzunge, grau
- Pol 14 lange Kontaktzunge, grün
- Pol 15 lange Kontaktzunge, grün

Die Bestellangabe zum Bestellbeispiel lautet dann:

Artikel-Nr.	Pol 1	Pol 2	Pol 3	Pol 4	Pol 5	Pol 6	Pol 7	Pol 8	Pol 9	Pol 10	Pol 11	Pol 12	Pol 13	Pol 14	Pol 15
3001693	S	S	S	S	S	S	S	N	N	M	M	M	M	LGN	LGN

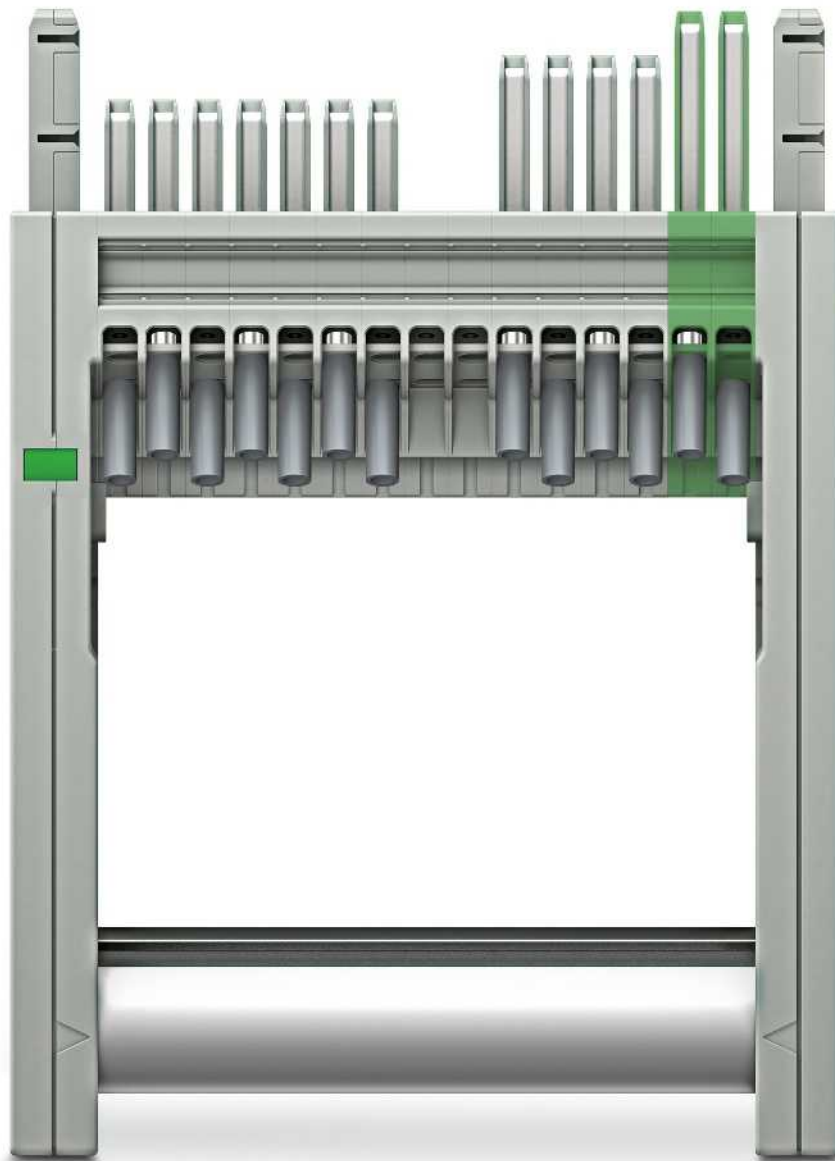

Serviceprüfstecker, Blindstecker FBP-2/...

- Der Serviceprüfstecker ist 1-polig und 4-polig ohne Seitenflansche ausgeführt
- Freies Positionieren auf der Prüfsteckleiste für besondere Messaufgaben
- Zusätzliche Bestückung mit Brücken und Prüfbuchsen
- Im Normalbetrieb dient der Blindstecker als Schutzabdeckung der Prüfsteckleiste und kann optional plombiert werden

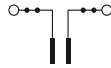

Serviceprüfstecker



Blindstecker 4 ... 25-polig



Allgemeine Daten

Isolierstoff
Brennbarkeitsklasse nach UL 94

Technische Daten

PA
V0

Technische Daten

PA
V0

Bestelldaten

Beschreibung	Farbe
Prüfstecker, 1-polig, mit Deckel	rot
4-polig	rot
Blindstecker, 4-polig	grau
5-polig	grau
6-polig	grau
7-polig	grau
8-polig	grau
9-polig	grau
10-polig	grau
11-polig	grau
12-polig	grau
12-polig	grau
14-polig	grau
15-polig	grau
16-polig	grau
17-polig	grau
18-polig	grau
19-polig	grau
20-polig	grau
21-polig	grau
22-polig	grau
23-polig	grau
24-polig	grau
25-polig	grau

Typ	Artikel-Nr.	VPE
FTP-2/1	3069469	1
FTP-2/4 SERVICE	3069468	1

Bestelldaten

Typ	Artikel-Nr.	VPE
FBP-2/4	3069875	1
FBP-2/5	3069876	1
FBP-2/6	3069877	1
FBP-2/7	3069878	1
FBP-2/8	3069879	1
FBP-2/9	3069880	1
FBP-2/10	3069881	1
FBP-2/11	3069882	1
FBP-2/12	3069883	1
FBP-2/13	3069884	1
FBP-2/14	3069885	1
FBP-2/15	3069886	1
FBP-2/16	3069887	1
FBP-2/17	3069888	1
FBP-2/18	3069889	1
FBP-2/19	3069890	1
FBP-2/20	3069891	1
FBP-2/21	3069892	1
FBP-2/22	3069893	1
FBP-2/23	3069894	1
FBP-2/24	3069895	1
FBP-2/25	3069896	1

Zubehör

Beschriftung der Seitennut

UC-TM 8, UCT-TM 8, ZB 8 oder TMT (EX9,5)R
(siehe Katalog 5)

Zubehör

UC-TM 8, UCT-TM 8, ZB 8 oder TMT (EX9,5)R
(siehe Katalog 5)

Kodierprofilset PC...-TRI

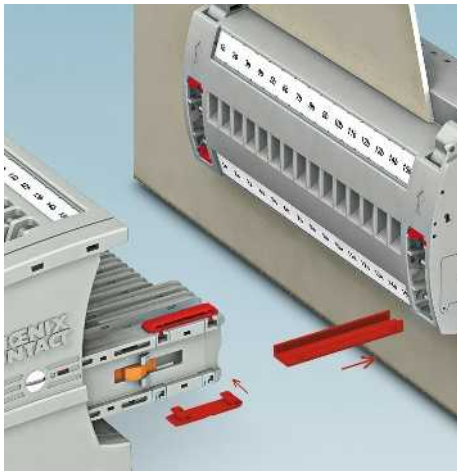

- Mit dem Kodierprofilset lassen sich Prüfsteckleiste und Prüfstecker applikationsbezogen einander zuordnen
- Somit wird höchste Sicherheit bei allen Prüfaufgaben gewährleistet



Allgemeine Daten

Material
Brennbarkeitsklasse nach UL 94

Technische Daten

PA
V0

Bestelldaten

Beschreibung	Farbe
Kodierprofilset, für Prüfsteckleiste	rot
Kodierprofilset, für Prüfstecker FTP-2 und FTPR-2 und Blindstecker FBP-2	rot

Typ	Artikel-Nr.	VPE
PC-UTWE-TRI	3069897	50
PC-FTP-TRI	3069898	50

Farbige Prüfsteckerbuchsen PSBJ ...

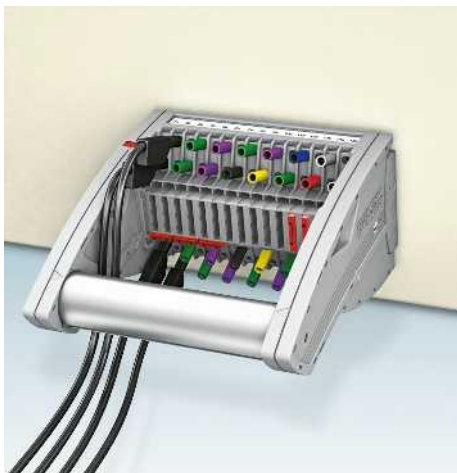

- 4-mm-Sicherheitsprüfleitungen mit feststehender Isolierung nach EN 61010-031 CAT III und CAT IV bis 1000 V können farbgetreu kodiert werden
- Zusätzliche Prüfleitungen, konfektioniert mit Ring- und Gabelkabelschuhen (siehe Zubehör z. B. Seite 534) können mit den Prüfbuchsen befestigt werden.



Bestelldaten

Beschreibung	Farbe
Prüfsteckerbuchse, isoliert	farblos
	rot
	blau
	gelb
	grün
	violett
	schwarz
	grau
	braun

Typ	Artikel-Nr.	VPE
PSBJ-URTK 6 FARBLOS	3026450	10
PSBJ-URTK 6 RD	3026719	10
PSBJ-URTK 6 BU	3026434	10
PSBJ-URTK 6 YE	3026405	10
PSBJ-URTK 6 GN	3026418	10
PSBJ-URTK 6 VT	3026421	10
PSBJ-URTK 6 BK	3026447	10
PSBJ-URTK 6 GY	3026612	10
PSBJ-URTK 6 BN	3026971	10

Steckbrücke, rot, 8,2-mm-Teilung, FBS ...

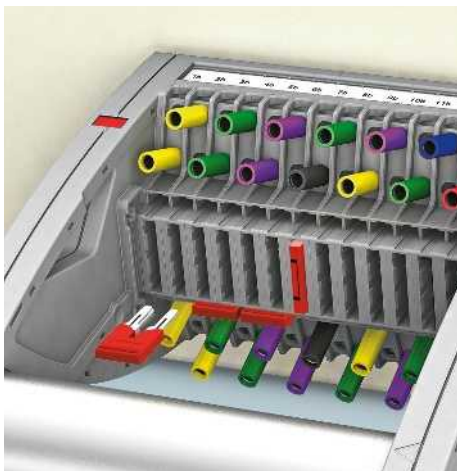

- Die steckbaren Brücken FBS ...-8 werden zum Kurzschließen, als Sternpunktbrücke und auch zum Herstellen der Erdung in Verbindung mit einer PE-Reihenklemme auf der Klemmenleiste benutzt

Bei Verwendung der Brücken in Verbindung mit dem Prüfstecksystem FAME beträgt der maximal zulässige Brückenstrom 24 A.



Beschreibung	Bestelldaten		
	Typ	Artikel-Nr.	VPE
Steckbrücke			
2-polig	FBS 2-8	3030284	10
3-polig	FBS 3-8	3030297	10
4-polig	FBS 4-8	3030307	10
5-polig	FBS 5-8	3030310	10
6-polig	FBS 6-8	3032470	10
10-polig	FBS 10-8	3030323	10

Steckbrücke mit Ausziehhilfe, rot, 8,2-mm-Teilung, FBSRH ...

- Die Brücken FBSRH ...-8 besitzen eine angespritzte Ausziehhilfe und können so komfortabel und werkzeuglos für individuelle Brückungsaufgaben genutzt werden. Z. B. kann so der Wandlerkurzschluss bei Messwandler-Trennklemmen hergestellt werden

Bei Verwendung der Brücken in Verbindung mit dem Prüfstecksystem FAME beträgt der maximal zulässige Brückenstrom 24 A.



Steckbrücke, mit Ausziehhilfe

Beschreibung	Bestelldaten		
	Typ	Artikel-Nr.	VPE
Steckbrücke, mit Ausziehhilfe			
2-polig	FBSRH 2-8	3033802	10
3-polig	FBSRH 3-8	3033803	10
4-polig	FBSRH 4-8	3033804	10

Vorkonfektionierte Brücke, rot, 8,2-mm-Teilung

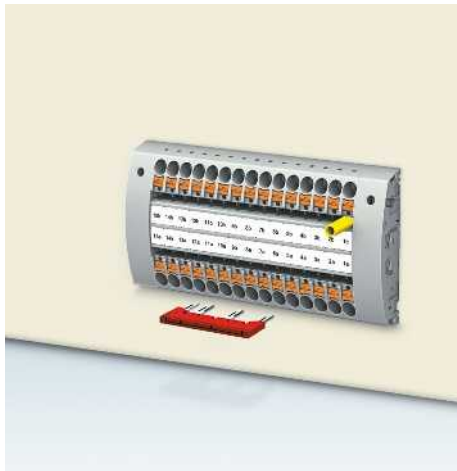

- Steckbare Sternbrücken oder Brücken zum Überspringen mehrerer Pole können ohne zusätzlichen Aufwand bereits vorkonfiguriert bezogen werden
- Die Brücken sind bedruckt und dienen der eindeutigen Kennzeichnung der überspringenden Brückung

Bei Verwendung der Brücken in Verbindung mit dem Prüfstecksystem FAME beträgt der maximal zulässige Brückenstrom 24 A.



Beschreibung
Vorkonfektionierte Brücke, bedruckt
3-polig, Pol 1, 3
4-polig, Pol 1, 4
5-polig, Pol 1, 3, 5
10-polig, Pol 1, 4, 7, 10

Bestelldaten			
Typ	Artikel-Nr.	VPE	
FBS 1/3-8	3032363	10	
FBS 1/4-8	3032376	10	
FBS 1/3/5-8	3032389	10	
FBS 1/4/7/10-8	3032402	10	

Abdeckprofile für Prüfstecker oder auf Tragschiene montierter Prüfsteckleiste



- Das Abdeckprofil AP-FTP verhindert an dem fertig bestückten Prüfstecker ungewollte Veränderungen der Sternpunkt-, Durchgangs- und Kurzschlussbrücken
- Zur Montage die Seitenverschraubung des Steckers leicht lösen und das Profil einrasten
- Der Endhalter APH-ME wird zusammen mit der Abdeckung AP-ME für die tragschiene montierte Prüfsteckleiste eingesetzt



Allgemeine Daten	
Material	

Technische Daten	
PVC	

Beschreibung	Farbe
Abdeckprofil, Lieferlänge 1 m	transparent
Abdeckprofil, Lieferlänge 1 m	transparent
Abdeckprofil, Lieferlänge 1 m	transparent
Endhalter, für AP-ME Abdeckprofil	grau
Abdeckprofilhalter, anrastbar und plombierbar	grau

Bestelldaten			
Typ		Artikel-Nr.	VPE
AP-FTP	METER	3069899	1
AP-ME	METER	3034361	10
AP RSC-T		3059139	10
APH-ME		3034374	10
APH-UTWE 6-2		3069057	10

Prüfsteckleiste, mit Push-in-Anschluss, Wand- oder Tragschienenmontage

Die VDE B7-Variante eignet sich als Prüfstecksystem im digitalen Differentialschutz als Zusatz zum F19-Prüfstecksystem, siehe Seite 546.

Die **VDE A7**-Variante eignet sich als Prüfstecksystem in einsystemigen Strom-, Spannungs- und Leistungsrelais, wattmetrischen- und Erdschluss-Wischerrelais, Verstimmungsgradreglern oder dem Rückleitungsschutz für Generatoren.

Die **VDE E7**-Variante eignet sich als Prüfstecksystem zur einstufigen, automatischen Frequenzentlastung (AFE) und als Rotor-Erdschlusschutz.

- Die Prüfstecker sind entsprechend dem Schaltbild mit Steckbrücken und Kontaktzungenlängen konfektioniert
- Eine transparente Abdeckhaube schützt die Steckbrücken. Die Abdeckhaube lässt sich nur durch Demontage des Prüfsteckers entfernen
- Alle VDE-spezifizierten 7-, 14- und 19-poligen Varianten werden mit einer exklusiven Kodierung für den passenden Prüf- und Blindstecker geliefert
- Die Komponenten werden entsprechend der VDE-Richtlinie vorbeschriftet ausgeliefert
- Prüfsignale können mit berührungsgeschützten Sicherheitsprüfleitungen (CAT III und IV/1000 V nach EN 61010-031) angeschlossen werden
- Die Prüfstecker sind mit zwei grauen Prüfsteckerbuchsen je Pol bestückt, weitere Farbvarianten siehe Zubehörprogramm

Blindstecker

Der Blindstecker FBP-2... ist eine optionale Schutzabdeckung der Prüfsteckleiste und zeichnet sich aus durch:

- Sichere, plombierbare Verrastung auf der Prüfsteckleiste
- Lösen nur durch Zweihandbedienung möglich
- Großflächige Beschriftungsmöglichkeit

Hinweise:
Erstellung der Wandausschnitte siehe phoenixcontact.net/products .
1) Deratingkurve auf Anfrage erhältlich.
2) Bemessungsstoßspannung 5 kV.

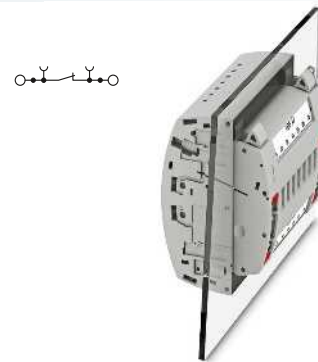

6 (10) mm², 30 A, Prüfsteckleiste, VDE kodiert
Typ A7



Max. elektrische Daten

I_{max} [A]	U_{max} [V]	max. Ø [mm ²]	AWG (UL)
30	400²⁾	0,5 - 10	20-8

Bemessungsdaten

Bemessungsspannung [V]	400 ²⁾	300	-	-
Nennstrom / Querschnitt [A] / [mm ²]	24 ¹⁾ / 6	10	-	-
Bemessungsquerschnitt [mm ²]	6	-	-	-
Querschnittsbereich AWG	20 - 8	20-8	-	-

Anschlussvermögen

1 Leiter [mm ²]	0,5 - 10	0,5 - 6	Aderendhülse ohne / m. Kunststoffhülse	
2 Leiter flexibel mit TWIN-Aderendhülse [mm ²]	-	-	0,5 - 6	0,5 - 6
Anschlussquerschnitte direkt steckbar [mm ²]	1 - 10	-	-	0,5 - 1,5

Allgemeine Daten

Abisolierlänge [mm]	12
Anzugsmoment Wandbefestigung [Nm]	0,8 - 1
Wandstärke [mm]	1 - 4
Anzugsmoment: Prüfbuchsen-schraube [Nm]	-
Isolierstoff	PA
Brennbarkeitsklasse nach UL 94	V0

Technische Daten

I_{max} [A]	U_{max} [V]	max. Ø [mm ²]	AWG (UL)
30	400²⁾	0,5 - 10	20-8

IEC 60947-7-1	UL	CSA	IEC/EN 60079-7
---------------	----	-----	----------------

starr	flexibel	Aderendhülse ohne / m. Kunststoffhülse	
0,5 - 10	0,5 - 6	0,5 - 6	0,5 - 6
-	-	-	0,5 - 1,5
1 - 10	-	1 - 6	1 - 6

Beschreibung	Farbe
Prüfsteckleiste, Wandmontage	grau
Prüfsteckleiste, Tragschienenmontage	grau
Prüfstecker, mit Drehgriff, Kodierung A7	grau
Kodierung B7	grau
Kodierung E7	grau
Prüfstecker, mit Standardgriff, Kodierung A7	grau
Kodierung B7	grau
Kodierung E7	grau
Prüfstecker, 1-polig, mit Deckel	rot
Blindstecker, plombierbar, Kodierung A7	grau
Kodierung B7	grau
Kodierung E7	grau

Bestelldaten

Typ	Artikel-Nr.	VPE
PTWE 6-2/A7	3069436	1
PTRE 6-2/A7	3069449	1



Blindstecker, 7-polig, VDE kodiert



6 (10) mm², 30 A, Prüfsteckleiste, VDE kodiert
Typ B7

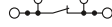

6 (10) mm², 30 A, Prüfsteckleiste, VDE kodiert
Typ E7

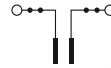

24 A, Prüfstecker, Brückenbelegung nach
Schaltbild, VDE kodiert



Technische Daten			
I _{max} [A]	U _{max} [V]	max. Ø [mm ²]	AWG (UL)
30	400 ²⁾	0,5 - 10	20-8
IEC 60947-7-1			
IEC	UL	CSA	IEC/ EN 60079-7
400 ²⁾	300	-	-
24 ¹⁾ / 6	10	-	-
6	-	-	-
20 - 8	20-8	-	-
starr	flexibel	Aderendhülse ohne / m. Kunststoffhülse	
0,5 - 10	0,5 - 6	0,5 - 6	0,5 - 6
-	-	-	0,5 - 1,5
1 - 10	-	1 - 6	1 - 6
12			
0,8 - 1			
1 - 4			
-			
PA			
V0			

Technische Daten			
I _{max} [A]	U _{max} [V]	max. Ø [mm ²]	AWG (UL)
30	400 ²⁾	0,5 - 10	20-8
IEC 60947-7-1			
IEC	UL	CSA	IEC/ EN 60079-7
400 ²⁾	300	-	-
24 ¹⁾ / 6	10	-	-
6	-	-	-
20 - 8	20-8	-	-
starr	flexibel	Aderendhülse ohne / m. Kunststoffhülse	
0,5 - 10	0,5 - 6	0,5 - 6	0,5 - 6
-	-	-	0,5 - 1,5
1 - 10	-	1 - 6	1 - 6
12			
0,8 - 1			
1 - 4			
-			
PA			
V0			

Technische Daten			
I _{max} [A]	U _{max} [V]	max. Ø [mm ²]	AWG (UL)
24	400 ²⁾	0,5 - 2,5	-
IEC 60947-7-1			
IEC	UL	CSA	IEC/ EN 60079-7
400 ²⁾	300	-	-
24 / 2,5	10	-	-
6	-	-	-
20 - 14	-	-	-
starr	flexibel	Aderendhülse ohne / m. Kunststoffhülse	
-	0,5 - 2,5	-	-
-	-	-	-
-	-	-	-
0,5 - 0,6			
PA			
V0			

Bestelldaten		
Typ	Artikel-Nr.	VPE
PTWE 6-2/B7	3069437	1
PTRE 6-2/B7	3069450	1

Bestelldaten		
Typ	Artikel-Nr.	VPE
PTWE 6-2/E7	3069438	1
PTRE 6-2/E7	3069451	1

Bestelldaten		
Typ	Artikel-Nr.	VPE
FTPR-2/A7	3069484	1
FTPR-2/B7	3069485	1
FTPR-2/E7	3069486	1
FTP-2/A7	3069470	1
FTP-2/B7	3069471	1
FTP-2/E7	3069472	1
FTP-2/1	3069469	1
FBP-2/A7	3069497	1
FBP-2/B7	3069498	1
FBP-2/E7	3069499	1

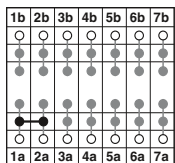

Prüfstecker Typ A7

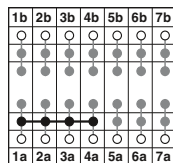

Prüfstecker Typ B7

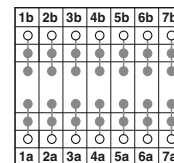

Prüfstecker Typ E7

Prüfsteckleiste, mit Push-in-Anschluss, Wand- oder Tragschienenmontage

Die **VDE A14**-Variante eignet sich als Prüfstecksystem zur dreistufigen, automatischen Frequenzentlastung (AFE), als Nullstrom-Vergleichsschutz und als Ständer- und Rotor-Erdschlussschutz.

Die **VDE B14**-Variante eignet sich als Prüfstecksystem im Überstromrichtungs-Zeitschutz, Distanzschutz für Hoch- und Mittelspannung sowie für die Spannungsregelung.

Die **VDE C14**-Variante eignet sich als Prüfstecksystem im Überstrom-Zeitschutz, Schiefastschutz und im Ständer-Erdschlussschutz für Sammelschienen-Betrieb.

- Die Prüfstecker sind entsprechend dem Schaltbild mit Steckbrücken und Kontaktzungenlängen konfektioniert
- Eine transparente Abdeckhaube schützt die Steckbrücken. Die Abdeckhaube lässt sich nur durch Demontage des Prüfsteckers entfernen
- Alle VDE-spezifizierten 7-, 14- und 19-poligen Varianten werden mit einer exklusiven Kodierung für den passenden Prüf- und Blindstecker geliefert
- Die Komponenten werden entsprechend der VDE-Richtlinie vorbeschriftet ausgeliefert
- Prüfsignale können mit berührungsgeschützten Sicherheitsprüfleitungen (CAT III und IV/1000 V nach EN 61010-031) angeschlossen werden
- Die Prüfstecker sind mit zwei grauen Prüfsteckerbuchsen je Pol bestückt, weitere Farbvarianten siehe Zubehörprogramm

Blindstecker

Der Blindstecker FBP-2... ist eine optionale Schutzabdeckung der Prüfsteckleiste und zeichnet sich aus durch:

- Sichere, plombierbare Verrastung auf der Prüfsteckleiste
- Lösen nur durch Zweihandbedienung möglich
- Großflächige Beschriftungsmöglichkeit

Hinweise:
Erstellung der Wandausschnitte siehe phoenixcontact.net/products .
1) Deratingkurve auf Anfrage erhältlich.
2) Bemessungsstoßspannung 5 kV.

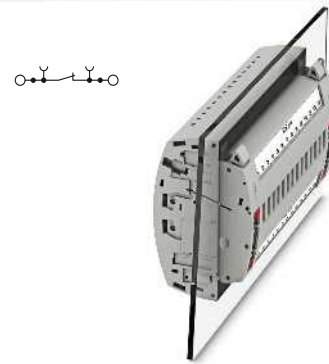

6 (10) mm², 30 A, Prüfsteckleiste, VDE kodiert
Typ A14



Max. elektrische Daten	
Bemessungsdaten	
Bemessungsspannung [V]	400 ²⁾
Nennstrom / Querschnitt [A] / [mm ²]	24 ¹⁾ / 6
Bemessungsquerschnitt [mm ²]	6
Querschnittsbereich AWG	20 - 8
Anschlussvermögen	
1 Leiter [mm ²]	0,5 - 10
2 Leiter flexibel mit TWIN-Aderendhülse [mm ²]	-
Anschlussquerschnitte direkt steckbar [mm ²]	1 - 10
Allgemeine Daten	
Abisolierlänge [mm]	12
Anzugsmoment Wandbefestigung [Nm]	0,8 - 1
Wandstärke [mm]	1 - 4
Anzugsmoment: Prüfbuchsen-schraube [Nm]	-
Isolierstoff	PA
Brennbarkeitsklasse nach UL 94	V0

Technische Daten			
I _{max} [A]	U _{max} [V]	max. Ø [mm ²]	AWG (UL)
30	400 ²⁾	0,5 - 10	20-8
IEC 60947-7-1	UL	CSA	IEC/EN 60079-7
IEC	UL	CSA	IEC/EN 60079-7
Bemessungsspannung [V]	400 ²⁾	300	-
Nennstrom / Querschnitt [A] / [mm ²]	24 ¹⁾ / 6	10	-
Bemessungsquerschnitt [mm ²]	6	-	-
Querschnittsbereich AWG	20 - 8	20-8	-
Anschlussvermögen	starr	flexibel	Aderendhülse ohne / m. Kunststoffhülse
1 Leiter [mm ²]	0,5 - 10	0,5 - 6	0,5 - 6
2 Leiter flexibel mit TWIN-Aderendhülse [mm ²]	-	-	0,5 - 1,5
Anschlussquerschnitte direkt steckbar [mm ²]	1 - 10	-	1 - 6

Beschreibung	Farbe
Prüfsteckleiste, Wandmontage	grau
Prüfsteckleiste, Tragschienenmontage	grau
Prüfstecker, mit Drehgriff, Kodierung A14	grau
Kodierung B14	grau
Kodierung C14	grau
Prüfstecker, mit Standardgriff, Kodierung A14	grau
Kodierung B14	grau
Kodierung C14	grau
Prüfstecker, 1-polig, mit Deckel	rot
Blindstecker, plombierbar, Kodierung A14	grau
Kodierung B14	grau
Kodierung C14	grau

Bestelldaten		
Typ	Artikel-Nr.	VPE
PTWE 6-2/A14	3069439	1
PTRE 6-2/A14	3069452	1



Blindstecker, 14-polig, VDE kodiert



6 (10) mm², 30 A, Prüfsteckleiste, VDE kodiert
Typ B14

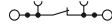

6 (10) mm², 30 A, Prüfsteckleiste, VDE kodiert
Typ C14

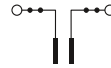

24 A, Prüfstecker, Brückenbelegung nach
Schaltbild, VDE kodiert



Technische Daten			
I _{max} [A]	U _{max} [V]	max. Ø [mm ²]	AWG (UL)
30	400 ²⁾	0,5 - 10	20-8
IEC 60947-7-1			
IEC	UL	CSA	IEC/ EN 60079-7
400 ²⁾	300	-	-
24 ¹⁾ / 6	10	-	-
6	-	-	-
20 - 8	20-8	-	-
starr	flexibel	Aderendhülse ohne / m. Kunststoffhülse	
0,5 - 10	0,5 - 6	0,5 - 6	0,5 - 6
-	-	-	0,5 - 1,5
1 - 10	-	1 - 6	1 - 6
12			
0,8 - 1			
1 - 4			
-			
PA			
V0			

Technische Daten			
I _{max} [A]	U _{max} [V]	max. Ø [mm ²]	AWG (UL)
30	400 ²⁾	0,5 - 10	20-8
IEC 60947-7-1			
IEC	UL	CSA	IEC/ EN 60079-7
400 ²⁾	300	-	-
24 ¹⁾ / 6	10	-	-
6	-	-	-
20 - 8	20-8	-	-
starr	flexibel	Aderendhülse ohne / m. Kunststoffhülse	
0,5 - 10	0,5 - 6	0,5 - 6	0,5 - 6
-	-	-	0,5 - 1,5
1 - 10	-	1 - 6	1 - 6
12			
0,8 - 1			
1 - 4			
-			
PA			
V0			

Technische Daten			
I _{max} [A]	U _{max} [V]	max. Ø [mm ²]	AWG (UL)
24	400 ²⁾	0,5 - 2,5	-
IEC 60947-7-1			
IEC	UL	CSA	IEC/ EN 60079-7
400 ²⁾	300	-	-
24 / 2,5	10	-	-
6	-	-	-
20 - 14	-	-	-
starr	flexibel	Aderendhülse ohne / m. Kunststoffhülse	
-	0,5 - 2,5	-	-
-	-	-	-
-	-	-	-
0,5 - 0,6			
PA			
V0			

Bestelldaten		
Typ	Artikel-Nr.	VPE
PTWE 6-2/B14	3069440	1
PTRE 6-2/B14	3069453	1

Bestelldaten		
Typ	Artikel-Nr.	VPE
PTWE 6-2/C14	3069441	1
PTRE 6-2/C14	3069454	1

Bestelldaten		
Typ	Artikel-Nr.	VPE
FTPR-2/A14	3069487	1
FTPR-2/B14	3069488	1
FTPR-2/C14	3069489	1
FTP-2/A14	3069474	1
FTP-2/B14	3069475	1
FTP-2/C14	3069476	1
FTP-2/1	3069469	1
FBP-2/A14	3069500	1
FBP-2/B14	3069501	1
FBP-2/C14	3069502	1

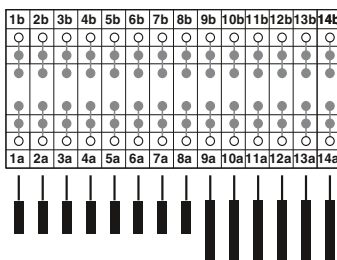

Prüfstecker Typ A14

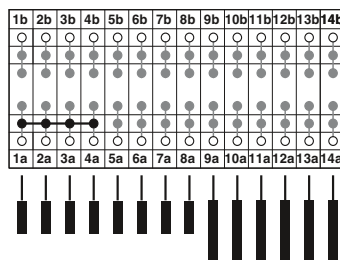

Prüfstecker Typ B14

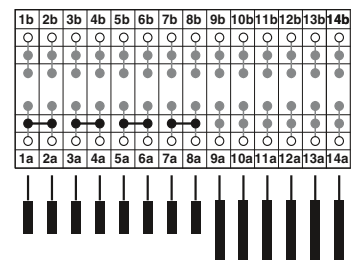

Prüfstecker Typ C14

Prüfsteckleiste, mit Push-in-Anschluss, Wand- oder Tragschienenmontage

Die **VDE B19**-Variante eignet sich als Prüfstecksystem im Distanzschutz für Hochspannung.

Die **VDE C19**-Variante eignet sich als Prüfstecksystem im Distanzschutz als Anlagen-Sammelschienenenschutz, Überstromrichtungs-Zeitschutz und Stromvergleichsschutz für Leitungen.

Die **VDE D19**-Variante eignet sich als Prüfstecksystem im elektromechanischen Differentialschutz für Transformatoren.

- Die Prüfstecker sind entsprechend dem Schaltbild mit Steckbrücken und Kontaktzungenlängen konfektioniert
- Eine transparente Abdeckhaube schützt die Steckbrücken. Die Abdeckhaube lässt sich nur durch Demontage des Prüfsteckers entfernen
- Alle VDE-spezifizierten 7-, 14- und 19-poligen Varianten werden mit einer exklusiven Kodierung für den passenden Prüf- und Blindstecker geliefert
- Die Komponenten werden entsprechend der VDE-Richtlinie vorbeschriftet ausgeliefert
- Prüfsignale können mit berührungsgeschützten Sicherheitsprüfleitungen (CAT III und IV/1000 V nach EN 61010-031) angeschlossen werden
- Die Prüfstecker sind mit zwei grauen Prüfsteckerbuchsen je Pol bestückt, weitere Farbvarianten siehe Zubehörprogramm

Blindstecker

Der Blindstecker FBP-2... ist eine optionale Schutzabdeckung der Prüfsteckleiste und zeichnet sich aus durch:

- Sichere, plombierbare Verrastung auf der Prüfsteckleiste
- Lösen nur durch Zweihandbedienung möglich
- Großflächige Beschriftungsmöglichkeit

Hinweise:
Erstellung der Wandausschnitte siehe phoenixcontact.net/products .
1) Deratingkurve auf Anfrage erhältlich.
2) Bemessungsstoßspannung 5 kV.



6 (10) mm², 30 A, Prüfsteckleiste, VDE kodiert Typ B19



Max. elektrische Daten	
Bemessungsdaten	
Bemessungsspannung [V]	400 ²⁾
Nennstrom / Querschnitt [A] / [mm ²]	24 ¹⁾ / 6
Bemessungsquerschnitt [mm ²]	6
Querschnittsbereich AWG	20 - 8
Anschlussvermögen	
1 Leiter [mm ²]	0,5 - 10
2 Leiter flexibel mit TWIN-Aderendhülse [mm ²]	-
Anschlussquerschnitte direkt steckbar [mm ²]	1 - 10
Allgemeine Daten	
Abisolierlänge [mm]	12
Anzugsmoment Wandbefestigung [Nm]	0,8 - 1
Wandstärke [mm]	1 - 4
Anzugsmoment: Prüfbuchsen-schraube [Nm]	-
Isolierstoff	PA
Brennbarkeitsklasse nach UL 94	V0

Technische Daten			
I _{max} [A]	U _{max} [V]	max. Ø [mm ²]	AWG (UL)
30	400 ²⁾	0,5 - 10	20-8
IEC 60947-7-1	UL	CSA	IEC/EN 60079-7
Bemessungsspannung [V]	400 ²⁾	-	-
Nennstrom / Querschnitt [A] / [mm ²]	24 ¹⁾ / 6	-	-
Bemessungsquerschnitt [mm ²]	6	-	-
Querschnittsbereich AWG	20 - 8	-	-
Anschlussvermögen	starr	flexibel	Aderendhülse ohne / m. Kunststoffhülse
1 Leiter [mm ²]	0,5 - 10	0,5 - 6	0,5 - 6
2 Leiter flexibel mit TWIN-Aderendhülse [mm ²]	-	-	0,5 - 1,5
Anschlussquerschnitte direkt steckbar [mm ²]	1 - 10	-	1 - 6

Beschreibung	Farbe
Prüfsteckleiste, Wandmontage	grau
Prüfsteckleiste, Tragschienenmontage	grau
Prüfstecker, mit Drehgriff, Kodierung B19	grau
Kodierung C19	grau
Kodierung D19	grau
Prüfstecker, mit Standardgriff, Kodierung B19	grau
Kodierung C19	grau
Kodierung D19	grau
Prüfstecker, 1-polig, mit Deckel	rot
Blindstecker, plombierbar, Kodierung B19	grau
Kodierung C19	grau
Kodierung D19	grau

Bestelldaten		
Typ	Artikel-Nr.	VPE
PTWE 6-2/B19	3069442	1
PTRE 6-2/B19	3069455	1

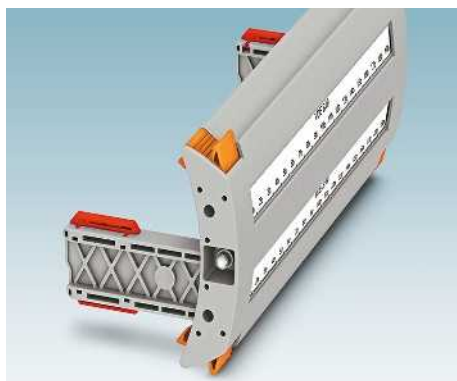

Blindstecker, 19-polig, VDE kodiert

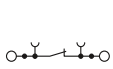

6 (10) mm², 30 A, Prüfsteckleiste, VDE kodiert
Typ C19

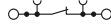

6 (10) mm², 30 A, Prüfsteckleiste, VDE kodiert
Typ D19

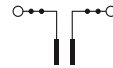

24 A, Prüfstecker, Brückenbelegung nach
Schaltbild, VDE kodiert



Technische Daten			
I _{max} [A]	U _{max} [V]	max. Ø [mm ²]	AWG (UL)
30	400 ²⁾	0,5 - 10	20-8
IEC 60947-7-1			
IEC	UL	CSA	IEC/ EN 60079-7
400 ²⁾	300	-	-
24 ¹⁾ / 6	10	-	-
6	-	-	-
20 - 8	20-8	-	-
starr	flexibel	Aderendhülse ohne / m. Kunststoffhülse	
0,5 - 10	0,5 - 6	0,5 - 6	0,5 - 6
-	-	-	0,5 - 1,5
1 - 10	-	1 - 6	1 - 6
12			
0,8 - 1			
1 - 4			
-			
PA			
V0			

Technische Daten			
I _{max} [A]	U _{max} [V]	max. Ø [mm ²]	AWG (UL)
30	400 ²⁾	0,5 - 10	20-8
IEC 60947-7-1			
IEC	UL	CSA	IEC/ EN 60079-7
400 ²⁾	300	-	-
24 ¹⁾ / 6	10	-	-
6	-	-	-
20 - 8	20-8	-	-
starr	flexibel	Aderendhülse ohne / m. Kunststoffhülse	
0,5 - 10	0,5 - 6	0,5 - 6	0,5 - 6
-	-	-	0,5 - 1,5
1 - 10	-	1 - 6	1 - 6
12			
0,8 - 1			
1 - 4			
-			
PA			
V0			

Technische Daten			
I _{max} [A]	U _{max} [V]	max. Ø [mm ²]	AWG (UL)
24	400 ²⁾	0,5 - 2,5	-
IEC 60947-7-1			
IEC	UL	CSA	IEC/ EN 60079-7
400 ²⁾	300	-	-
24 / 2,5	10	-	-
6	-	-	-
20 - 14	-	-	-
starr	flexibel	Aderendhülse ohne / m. Kunststoffhülse	
-	0,5 - 2,5	-	-
-	-	-	-
-	-	-	-
0,5 - 0,6			
PA			
V0			

Bestelldaten		
Typ	Artikel-Nr.	VPE
PTWE 6-2/C19	3069443	1
PTRE 6-2/C19	3069456	1

Bestelldaten		
Typ	Artikel-Nr.	VPE
PTWE 6-2/D19	3069444	1
PTRE 6-2/D19	3069457	1

Bestelldaten		
Typ	Artikel-Nr.	VPE
FTPR-2/B19	3069490	1
FTPR-2/C19	3069491	1
FTPR-2/D19	3069492	1
FTP-2/B19	3069477	1
FTP-2/C19	3069478	1
FTP-2/D19	3069479	1
FTP-2/1	3069469	1
FBP-2/B19	3069503	1
FBP-2/C19	3069504	1
FBP-2/D19	3069671	1

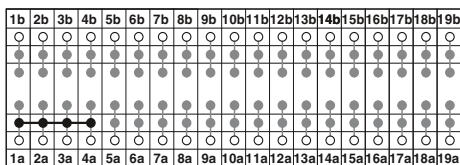

Prüfstecker Typ B19

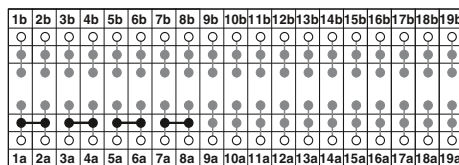

Prüfstecker Typ C19

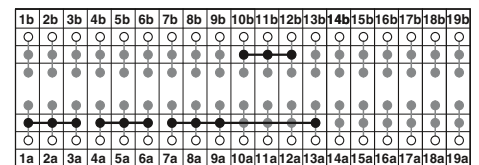

Prüfstecker Typ D19

Prüfsteckleiste, mit Push-in-Anschluss, Wand- oder Tragschienenmontage

Die **VDE F19**-Variante eignet sich als Prüfstecksystem im elektromechanischen Differentialschutz für Transformatoren, Generatoren, Motoren und Leitungen.

Die **VDE G19**-Variante eignet sich als Prüfstecksystem im digitalen Differentialschutz für Transformatoren.

Die **VDE H19**-Variante eignet sich als Prüfstecksystem im Überstromrichtungs-Zeitschutz und Distanzschutz als Anlagenschutz.

- Die Prüfstecker sind entsprechend dem Schaltbild mit Steckbrücken und Kontaktzungenlängen konfektioniert
- Eine transparente Abdeckhaube schützt die Steckbrücken. Die Abdeckhaube lässt sich nur durch Demontage des Prüfsteckers entfernen
- Alle VDE-spezifizierten 7-, 14- und 19-poligen Varianten werden mit einer exklusiven Kodierung für den passenden Prüf- und Blindstecker geliefert
- Die Komponenten werden entsprechend der VDE-Richtlinie vorbeschriftet ausgeliefert
- Prüfsignale können mit berührungsgeschützten Sicherheitsprüfleitungen (CAT III und IV/1000 V nach EN 61010-031) angeschlossen werden
- Die Prüfstecker sind mit zwei grauen Prüfsteckerbuchsen je Pol bestückt, weitere Farbvarianten siehe Zubehörprogramm

Blindstecker

Der Blindstecker FBP-2... ist eine optionale Schutzabdeckung der Prüfsteckleiste und zeichnet sich aus durch:

- Sichere, plombierbare Verrastung auf der Prüfsteckleiste
- Lösen nur durch Zweihandbedienung möglich
- Großflächige Beschriftungsmöglichkeit

Hinweise:
Erstellung der Wandausschnitte siehe phoenixcontact.net/products .
1) Deratingkurve auf Anfrage erhältlich.
2) Bemessungsstoßspannung 5 kV.



6 (10) mm², 30 A, Prüfsteckleiste, VDE kodiert Typ F19



Max. elektrische Daten	
Bemessungsdaten	
Bemessungsspannung	[V] 400 ²⁾
Nennstrom / Querschnitt	[A] / [mm ²] 24 ¹⁾ / 6
Bemessungsquerschnitt	[mm ²] 6
Querschnittsbereich	AWG 20 - 8
Anschlussvermögen	
1 Leiter	[mm ²] 0,5 - 10
2 Leiter flexibel mit TWIN-Aderendhülse	[mm ²] -
Anschlussquerschnitte direkt steckbar	[mm ²] 1 - 10
Allgemeine Daten	
Abisolierlänge	[mm] 12
Anzugsmoment Wandbefestigung	[Nm] 0,8 - 1
Wandstärke	[mm] 1 - 4
Anzugsmoment: Prüfbuchsen-schraube	[Nm] -
Isolierstoff	PA
Brennbarkeitsklasse nach UL 94	V0

Technische Daten			
I _{max} [A]	U _{max} [V]	max. Ø [mm ²]	AWG (UL)
30	400 ²⁾	0,5 - 10	20-8
IEC 60947-7-1	UL	CSA	IEC/EN 60079-7
Bemessungsspannung	[V] 400 ²⁾	-	-
Nennstrom / Querschnitt	[A] / [mm ²] 24 ¹⁾ / 6	-	-
Bemessungsquerschnitt	[mm ²] 6	-	-
Querschnittsbereich	AWG 20 - 8	-	-
Anschlussvermögen		Aderendhülse	
starr	flexibel	ohne / m. Kunststoffhülse	
0,5 - 10	0,5 - 6	0,5 - 6	0,5 - 6
-	-	-	0,5 - 1,5
1 - 10	-	1 - 6	1 - 6

Beschreibung	Farbe
Prüfsteckleiste, Wandmontage	grau
Prüfsteckleiste, Tragschienenmontage	grau
Prüfstecker, mit Drehgriff, Kodierung F19	grau
Kodierung G19	grau
Kodierung H19	grau
Prüfstecker, mit Standardgriff, Kodierung F19	grau
Kodierung G19	grau
Kodierung H19	grau
Prüfstecker, 1-polig, mit Deckel	rot
Blindstecker, plombierbar, Kodierung F19	grau
Kodierung G19	grau
Kodierung H19	grau

Bestelldaten		
Typ	Artikel-Nr.	VPE
PTWE 6-2/F19	3069445	1
PTRE 6-2/F19	3069458	1



Blindstecker, 19-polig, VDE kodiert

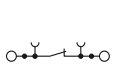

6 (10) mm², 30 A, Prüfsteckleiste, VDE kodiert
Typ G19

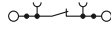

6 (10) mm², 30 A, Prüfsteckleiste, VDE kodiert
Typ H19

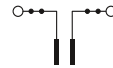

24 A, Prüfstecker, Brückenbelegung nach
Schaltbild, VDE kodiert



Technische Daten			
I _{max} [A]	U _{max} [V]	max. Ø [mm ²]	AWG (UL)
30	400 ²⁾	0,5 - 10	20-8
IEC 60947-7-1			
IEC	UL	CSA	IEC/ EN 60079-7
400 ²⁾	300	-	-
24 ¹⁾ / 6	10	-	-
6	-	-	-
20 - 8	20-8	-	-
starr	flexibel	Aderendhülse ohne / m. Kunststoffhülse	
0,5 - 10	0,5 - 6	0,5 - 6	0,5 - 6
-	-	-	0,5 - 1,5
1 - 10	-	1 - 6	1 - 6
12			
0,8 - 1			
1 - 4			
-			
PA			
V0			

Technische Daten			
I _{max} [A]	U _{max} [V]	max. Ø [mm ²]	AWG (UL)
30	400 ²⁾	0,5 - 10	20-8
IEC 60947-7-1			
IEC	UL	CSA	IEC/ EN 60079-7
400 ²⁾	300	-	-
24 ¹⁾ / 6	10	-	-
6	-	-	-
20 - 8	20-8	-	-
starr	flexibel	Aderendhülse ohne / m. Kunststoffhülse	
0,5 - 10	0,5 - 6	0,5 - 6	0,5 - 6
-	-	-	0,5 - 1,5
1 - 10	-	1 - 6	1 - 6
12			
0,8 - 1			
1 - 4			
-			
PA			
V0			

Technische Daten			
I _{max} [A]	U _{max} [V]	max. Ø [mm ²]	AWG (UL)
24	400 ²⁾	0,5 - 2,5	-
IEC 60947-7-1			
IEC	UL	CSA	IEC/ EN 60079-7
400 ²⁾	300	-	-
24 / 2,5	10	-	-
6	-	-	-
20 - 14	-	-	-
starr	flexibel	Aderendhülse ohne / m. Kunststoffhülse	
-	0,5 - 2,5	-	-
-	-	-	-
-	-	-	-
0,5 - 0,6			
PA			
V0			

Bestelldaten		
Typ	Artikel-Nr.	VPE
PTWE 6-2/G19	3069446	1
PTRE 6-2/G19	3069459	1

Bestelldaten		
Typ	Artikel-Nr.	VPE
PTWE 6-2/H19	3069447	1
PTRE 6-2/H19	3069460	1

Bestelldaten		
Typ	Artikel-Nr.	VPE
FTPR-2/F19	3069493	1
FTPR-2/G19	3069494	1
FTPR-2/H19	3069495	1
FTP-2/F19	3069480	1
FTP-2/G19	3069481	1
FTP-2/H19	3069482	1
FTP-2/1	3069469	1
FBP-2/F19	3069675	1
FBP-2/G19	3069676	1
FBP-2/H19	3069677	1

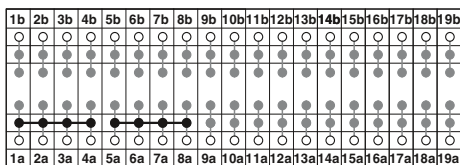

Prüfstecker Typ F19

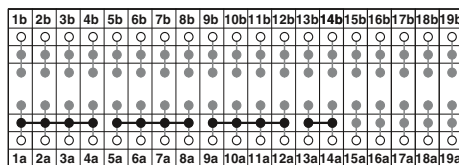

Prüfstecker Typ G19

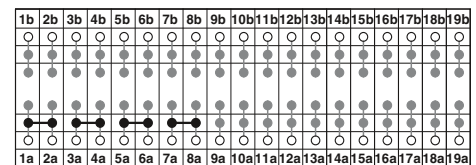

Prüfstecker Typ H19

Prüfsteckleiste, mit Push-in-Anschluss, Wand- oder Tragschienenmontage

- Die **VDE I19**-Variante eignet sich als Prüfstecksystem im Mittelspannungs-, Abgangs- und Kupplungsschutz einschließlich selektiver Erdschlusserfassung.
- Die Prüfstecker sind entsprechend dem Schaltbild mit Steckbrücken und Kontaktzungenlängen konfektioniert
 - Eine transparente Abdeckhaube schützt die Steckbrücken. Die Abdeckhaube lässt sich nur durch Demontage des Prüfsteckers entfernen
 - Alle VDE-spezifizierten 7-, 14- und 19-poligen Varianten werden mit einer exklusiven Kodierung für den passenden Prüf- und Blindstecker geliefert
 - Die Komponenten werden entsprechend der VDE-Richtlinie vorbeschriftet ausgeliefert
 - Prüfsignale können mit berührungsgeschützten Sicherheitsprüfleitungen (CAT III und IV/1000 V nach EN 61010-031) angeschlossen werden
 - Die Prüfstecker sind mit zwei grauen Prüfsteckerbuchsen je Pol bestückt, weitere Farbvarianten siehe Zubehörprogramm

Blindstecker

- Der Blindstecker **FBP-2...** ist eine optionale Schutzabdeckung der Prüfsteckleiste und zeichnet sich aus durch:
- Sichere, plombierbare Verrastung auf der Prüfsteckleiste
 - Lösen nur durch Zweihandbedienung möglich
 - Großflächige Beschriftungsmöglichkeit

Hinweise:
Erstellung der Wandausschnitte siehe phoenixcontact.net/products .
1) Deratingkurve auf Anfrage erhältlich.
2) Bemessungsstoßspannung 5 kV.



6 (10) mm², 30 A, Prüfsteckleiste, VDE kodiert
Typ I19



Max. elektrische Daten	
Bemessungsdaten	
Bemessungsspannung	[V] 400 ²⁾
Nennstrom / Querschnitt	[A] / [mm ²] 24 ¹⁾ / 6
Bemessungsquerschnitt	[mm ²] 6
Querschnittsbereich	AWG 20 - 8
Anschlussvermögen	
1 Leiter	[mm ²] 0,5 - 10
2 Leiter flexibel mit TWIN-Aderendhülse	[mm ²] -
Anschlussquerschnitte direkt steckbar	[mm ²] 1 - 10
Allgemeine Daten	
Abisolierlänge	[mm] 12
Anzugsmoment Wandbefestigung	[Nm] 0,8 - 1
Wandstärke	[mm] 1 - 4
Anzugsmoment: Prüfbuchsen-schraube	[Nm] -
Isolierstoff	PA
Brennbarkeitsklasse nach UL 94	V0

Technische Daten			
I _{max} [A]	U _{max} [V]	max. Ø [mm ²]	AWG (UL)
30	400 ²⁾	0,5 - 10	20-8
IEC 60947-7-1	UL	CSA	IEC/EN 60079-7
Bemessungsspannung	[V] 400 ²⁾	-	-
Nennstrom / Querschnitt	[A] / [mm ²] 24 ¹⁾ / 6	-	-
Bemessungsquerschnitt	[mm ²] 6	-	-
Querschnittsbereich	AWG 20 - 8	-	-
Anschlussvermögen		Aderendhülse	
starr	flexibel	ohne / m. Kunststoffhülse	
0,5 - 10	0,5 - 6	0,5 - 6	0,5 - 6
-	-	-	0,5 - 1,5
1 - 10	-	1 - 6	1 - 6

Beschreibung	Farbe
Prüfsteckleiste, Wandmontage	grau
Prüfsteckleiste, Tragschienenmontage	grau
Prüfstecker, mit Drehgriff, Kodierung I19	grau
Prüfstecker, mit Standardgriff, Kodierung I19	grau
Prüfstecker, 1-polig, mit Deckel	rot
Blindstecker, plombierbar, Kodierung I19	grau

Bestelldaten		
Typ	Artikel-Nr.	VPE
PTWE 6-2/I19	3069448	1
PTRE 6-2/I19	3069461	1

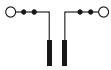

24 A, Prüfstecker, Brückenbelegung nach Schaltbild, VDE kodiert Typ I19



Blindstecker, VDE kodiert Typ I19



Technische Daten			
I_{max} [A]	U_{max} [V]	max. Ø [mm ²]	AWG (UL)
24	400 ²)	0,5 - 2,5	-
IEC	UL	CSA	IEC/ EN 60079-7
400 ²)	300	-	-
24 / 2,5	10	-	-
6	-	-	-
20 - 14	-	-	-
starr	flexibel	Aderendhülse ohne / m. Kunststoffhülse	
-	0,5 - 2,5	-	-
-	-	-	-
-	-	-	-
-	-	-	-
0,5 - 0,6	-	-	-
PA	-	-	-
V0	-	-	-

Technische Daten			
		max. Ø [mm ²]	AWG (UL)
		-	-
IEC	UL	CSA	IEC/ EN 60079-7
-	-	-	-
-	-	-	-
-	-	-	-
-	-	-	-
starr	flexibel	Aderendhülse ohne / m. Kunststoffhülse	
-	-	-	-
-	-	-	-
-	-	-	-
-	-	-	-
PA	-	-	-
V0	-	-	-

Bestelldaten		
Typ	Artikel-Nr.	VPE
FTPR-2/I19	3069496	1
FTP-2/I19	3069483	1
FTP-2/1	3069469	1

Bestelldaten		
Typ	Artikel-Nr.	VPE
FBP-2/I19	3069678	1

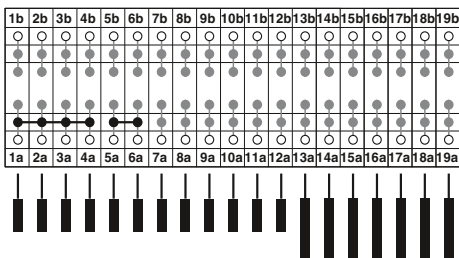

Prüfstecker Typ I19

Prüfsteckleiste, mit Schraubanschluss, Wand- oder Tragschienenmontage

Die VDE B7-Variante eignet sich als Prüfstecksystem im digitalen Differentialschutz als Zusatz zum F19-Prüfstecksystem, siehe Seite 546.

Die **VDE A7**-Variante eignet sich als Prüfstecksystem in einsystemigen Strom-, Spannungs- und Leistungsrelais, wattmetrischen- und Erdschluss-Wischerrelais, Verstimmungsgradreglern oder dem Rückleitungsschutz für Generatoren.

Die **VDE E7**-Variante eignet sich als Prüfstecksystem zur einstufigen, automatischen Frequenzentlastung (AFE) und als Rotor-Erdschlusschutz.

- Die Prüfstecker sind entsprechend dem Schaltbild mit Steckbrücken und Kontaktzungenlängen konfektioniert
- Eine transparente Abdeckhaube schützt die Steckbrücken. Die Abdeckhaube lässt sich nur durch Demontage des Prüfsteckers entfernen
- Alle VDE-spezifizierten 7-, 14- und 19-poligen Varianten werden mit einer exklusiven Kodierung für den passenden Prüf- und Blindstecker geliefert
- Die Komponenten werden entsprechend der VDE-Richtlinie vorbeschriftet ausgeliefert
- Prüfsignale können mit berührungsgeschützten Sicherheitsprüfleitungen (CAT III und IV/1000 V nach EN 61010-031) angeschlossen werden
- Die Prüfstecker sind mit zwei grauen Prüfsteckerbuchsen je Pol bestückt, weitere Farbvarianten siehe Zubehörprogramm

Blindstecker

Der Blindstecker FBP-2... ist eine optionale Schutzabdeckung der Prüfsteckleiste und zeichnet sich aus durch:

- Sichere, plombierbare Verrastung auf der Prüfsteckleiste
- Lösen nur durch Zweihandbedienung möglich
- Großflächige Beschriftungsmöglichkeit

Hinweise:
Erstellung der Wandausschnitte siehe phoenixcontact.net/products .
1) Deratingkurve auf Anfrage erhältlich.
2) Bemessungsstoßspannung 5 kV.



6 (10) mm², 30 A, Prüfsteckleiste, VDE kodiert
Typ A7

Max. elektrische Daten	
Bemessungsdaten	
Bemessungsspannung [V]	400 ²⁾
Nennstrom / Querschnitt [A] / [mm ²]	24 ¹⁾ / 6
Bemessungsquerschnitt [mm ²]	6
Querschnittsbereich AWG	24 - 8
Anschlussvermögen	
1 Leiter [mm ²]	0,2 - 10
2 Leiter (gleichartig) [mm ²]	0,2 - 2,5
2 Leiter flexibel mit TWIN-Aderendhülse [mm ²]	-
Allgemeine Daten	
Abisolierlänge [mm]	12
Anzugsmoment Wandbefestigung [Nm]	0,8 - 1
Wandstärke [mm]	1 - 4
Anzugsmoment: Prüfbuchsen-schraube [Nm]	-
Isolierstoff	PA
Brennbarkeitsklasse nach UL 94	V0

Technische Daten			
I _{max} [A]	U _{max} [V]	max. Ø [mm ²]	AWG (UL)
30	400 ²⁾	0,2 - 10	-
IEC 60947-7-1			
IEC	UL	CSA	IEC/EN 60079-7
Aderendhülse			
ohne / m. Kunststoffhülse			
starr	flexibel	0,25 - 6	0,25 - 6
0,2 - 10	0,2 - 10	0,25 - 1,5	-
0,2 - 2,5	0,2 - 2,5	-	0,5 - 2,5

Beschreibung	Farbe
Prüfsteckleiste, Wandmontage	grau
Prüfsteckleiste, Tragschienenmontage	grau
Prüfstecker, mit Drehgriff, Kodierung A7	grau
Kodierung B7	grau
Kodierung E7	grau
Prüfstecker, mit Standardgriff, Kodierung A7	grau
Kodierung B7	grau
Kodierung E7	grau
Prüfstecker, 1-polig, mit Deckel	rot
Blindstecker, plombierbar, Kodierung A14	grau
Kodierung B14	grau
Kodierung C14	grau

Bestelldaten		
Typ	Artikel-Nr.	VPE
UTWE 6-2/A7	3069410	1
UTRE 6-2/A7	3069423	1



Blindstecker, 7-polig, VDE kodiert



6 (10) mm², 30 A, Prüfsteckleiste, VDE kodiert
Typ B7

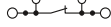

6 (10) mm², 30 A, Prüfsteckleiste, VDE kodiert
Typ E7

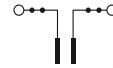

24 A, Prüfstecker, Brückenbelegung nach
Schaltbild, VDE kodiert



Technische Daten			
I _{max} [A]	U _{max} [V]	max. Ø [mm ²]	AWG (UL)
30	400 ²⁾	0,2 - 10	24-8
IEC 60947-7-1			
IEC	UL	CSA	IEC/ EN 60079-7
400 ²⁾	300	-	-
24 ¹⁾ / 6	10	-	-
6	-	-	-
24 - 8	24-8	-	-
starr	flexibel	Aderendhülse ohne / m. Kunststoffhülse	
0,2 - 10	0,2 - 10	0,25 - 6	0,25 - 6
0,2 - 2,5	0,2 - 2,5	0,25 - 1,5	-
-	-	-	0,5 - 2,5
12			
0,8 - 1			
1 - 4			
-			
PA			
V0			

Technische Daten			
I _{max} [A]	U _{max} [V]	max. Ø [mm ²]	AWG (UL)
30	400 ²⁾	0,2 - 10	24-8
IEC 60947-7-1			
IEC	UL	CSA	IEC/ EN 60079-7
400 ²⁾	300	-	-
24 ¹⁾ / 6	10	-	-
6	-	-	-
24 - 8	24-8	-	-
starr	flexibel	Aderendhülse ohne / m. Kunststoffhülse	
0,2 - 10	0,2 - 10	0,25 - 6	0,25 - 6
0,2 - 2,5	0,2 - 2,5	0,25 - 1,5	-
-	-	-	0,5 - 2,5
12			
0,8 - 1			
1 - 4			
-			
PA			
V0			

Technische Daten			
I _{max} [A]	U _{max} [V]	max. Ø [mm ²]	AWG (UL)
24	400 ²⁾	0,5 - 2,5	-
IEC 60947-7-1			
IEC	UL	CSA	IEC/ EN 60079-7
400 ²⁾	300	-	-
24 / 2,5	10	-	-
6	-	-	-
20 - 14	-	-	-
starr	flexibel	Aderendhülse ohne / m. Kunststoffhülse	
-	0,5 - 2,5	-	-
-	-	-	-
-	-	-	-
0,5 - 0,6			
PA			
V0			

Bestelldaten		
Typ	Artikel-Nr.	VPE
UTWE 6-2/B7	3069411	1
UTRE 6-2/B7	3069424	1

Bestelldaten		
Typ	Artikel-Nr.	VPE
UTWE 6-2/E7	3069412	1
UTRE 6-2/E7	3069425	1

Bestelldaten		
Typ	Artikel-Nr.	VPE
FTP-2/A7	3069471	1
FTP-2/B7	3069472	1
FTP-2/E7	3069469	1
FTP-2/A7	3069470	1
FTP-2/B7	3069471	1
FTP-2/E7	3069472	1
FTP-2/1	3069469	1
FBP-2/A14	3069500	1
FBP-2/B14	3069501	1
FBP-2/C14	3069502	1

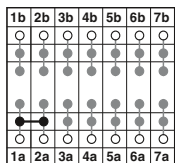

Prüfstecker Typ A7

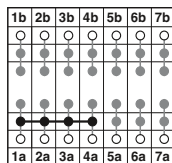

Prüfstecker Typ B7

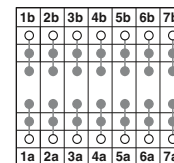

Prüfstecker Typ E7

Prüfsteckleiste, mit Schraubanschluss

Die **VDE A14**-Variante eignet sich als Prüfstecksystem zur dreistufigen, automatischen Frequenzentlastung (AFE), als Nullstrom-Vergleichsschutz und als Ständer- und Rotor-Erdschlussschutz.

Die **VDE B14**-Variante eignet sich als Prüfstecksystem im Überstromrichtungs-Zeitschutz, Distanzschutz für Hoch- und Mittelspannung sowie für die Spannungsregelung.

Die **VDE C14**-Variante eignet sich als Prüfstecksystem im Überstrom-Zeitschutz, Schiefastschutz und im Ständer-Erdschlussschutz für Sammelschienen-Betrieb.

- Die Prüfstecker sind entsprechend dem Schaltbild mit Steckbrücken und Kontaktzungenlängen konfektioniert
- Eine transparente Abdeckhaube schützt die Steckbrücken. Die Abdeckhaube lässt sich nur durch Demontage des Prüfsteckers entfernen
- Alle VDE-spezifizierten 7-, 14- und 19-poligen Varianten werden mit einer exklusiven Kodierung für den passenden Prüf- und Blindstecker geliefert
- Die Komponenten werden entsprechend der VDE-Richtlinie vorbeschriftet ausgeliefert
- Prüfsignale können mit berührungsgeschützten Sicherheitsprüfleitungen (CAT III und IV/1000 V nach EN 61010-031) angeschlossen werden
- Die Prüfstecker sind mit zwei grauen Prüfsteckerbuchsen je Pol bestückt, weitere Farbvarianten siehe Zubehörprogramm

Blindstecker

Der Blindstecker FBP-2... ist eine optionale Schutzabdeckung der Prüfsteckleiste und zeichnet sich aus durch:

- Sichere, plombierbare Verrastung auf der Prüfsteckleiste
- Lösen nur durch Zweihandbedienung möglich
- Großflächige Beschriftungsmöglichkeit

Hinweise:
Erstellung der Wandausschnitte siehe phoenixcontact.net/products .
1) Deratingkurve auf Anfrage erhältlich.
2) Bemessungsstoßspannung 5 kV.



6 (10) mm², 30 A, Prüfsteckleiste, VDE kodiert
Typ A14



Max. elektrische Daten	
Bemessungsdaten	
Bemessungsspannung [V]	400 ²⁾
Nennstrom / Querschnitt [A] / [mm ²]	24 ¹⁾ / 6
Bemessungsquerschnitt [mm ²]	6
Querschnittsbereich AWG	24 - 8
Anschlussvermögen	
1 Leiter [mm ²]	0,2 - 10
2 Leiter (gleichartig) [mm ²]	0,2 - 2,5
2 Leiter flexibel mit TWIN-Aderendhülse [mm ²]	-
Allgemeine Daten	
Abisolierlänge [mm]	12
Anzugsmoment Wandbefestigung [Nm]	0,8 - 1
Wandstärke [mm]	1 - 4
Anzugsmoment: Prüfbuchsen-schraube [Nm]	-
Isolierstoff	PA
Brennbarkeitsklasse nach UL 94	V0

Technische Daten			
I _{max.} [A]	U _{max.} [V]	max. Ø [mm ²]	AWG (UL)
30	400 ²⁾	0,2 - 10	24-8
IEC 60947-7-1	UL	CSA	IEC/EN 60079-7
Bemessungsspannung [V]	300	-	-
Nennstrom / Querschnitt [A] / [mm ²]	10	-	-
Bemessungsquerschnitt [mm ²]	6	-	-
Querschnittsbereich AWG	24 - 8	-	-
Anschlussvermögen	starr	flexibel	Aderendhülse ohne / m. Kunststoffhülse
1 Leiter [mm ²]	0,2 - 10	0,2 - 10	0,25 - 6
2 Leiter (gleichartig) [mm ²]	0,2 - 2,5	0,2 - 2,5	0,25 - 1,5
2 Leiter flexibel mit TWIN-Aderendhülse [mm ²]	-	-	0,5 - 2,5

Beschreibung	Farbe
Prüfsteckleiste, Wandmontage	grau
Prüfsteckleiste, Tragschienenmontage	grau
Prüfstecker, mit Drehgriff, Kodierung A14	grau
Kodierung B14	grau
Kodierung C14	grau
Prüfstecker, mit Standardgriff, Kodierung A14	grau
Kodierung B14	grau
Kodierung C14	grau
Prüfstecker, 1-polig, mit Deckel	rot
Blindstecker, plombierbar, Kodierung A14	grau
Kodierung B14	grau
Kodierung C14	grau

Bestelldaten		
Typ	Artikel-Nr.	VPE
UTWE 6-2/A14	3069413	1
UTRE 6-2/A14	3069426	1



Blindstecker, 14-polig, VDE kodiert



6 (10) mm², 30 A, Prüfsteckleiste, VDE kodiert
Typ B14

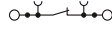

6 (10) mm², 30 A, Prüfsteckleiste, VDE kodiert
Typ C14

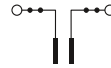

24 A, Prüfstecker, Brückenbelegung nach
Schaltbild, VDE kodiert



Technische Daten			
I _{max} [A]	U _{max} [V]	max. Ø [mm ²]	AWG (UL)
30	400 ²⁾	0,2 - 10	24-8
IEC 60947-7-1			
IEC	UL	CSA	IEC/ EN 60079-7
400 ²⁾	300	-	-
24 ¹⁾ / 6	10	-	-
6	-	-	-
24 - 8	24-8	-	-
starr	flexibel	Aderendhülse ohne / m. Kunststoffhülse	
0,2 - 10	0,2 - 10	0,25 - 6	0,25 - 6
0,2 - 2,5	0,2 - 2,5	0,25 - 1,5	-
-	-	-	0,5 - 2,5
12			
0,8 - 1			
1 - 4			
-			
PA			
V0			

Technische Daten			
I _{max} [A]	U _{max} [V]	max. Ø [mm ²]	AWG (UL)
30	400 ²⁾	0,2 - 10	24-8
IEC 60947-7-1			
IEC	UL	CSA	IEC/ EN 60079-7
400 ²⁾	300	-	-
24 ¹⁾ / 6	10	-	-
6	-	-	-
24 - 8	24-8	-	-
starr	flexibel	Aderendhülse ohne / m. Kunststoffhülse	
0,2 - 10	0,2 - 10	0,25 - 6	0,25 - 6
0,2 - 2,5	0,2 - 2,5	0,25 - 1,5	-
-	-	-	0,5 - 2,5
12			
0,8 - 1			
1 - 4			
-			
PA			
V0			

Technische Daten			
I _{max} [A]	U _{max} [V]	max. Ø [mm ²]	AWG (UL)
24	400 ²⁾	0,5 - 2,5	-
IEC 60947-7-1			
IEC	UL	CSA	IEC/ EN 60079-7
400 ²⁾	300	-	-
24 / 2,5	10	-	-
6	-	-	-
20 - 14	-	-	-
starr	flexibel	Aderendhülse ohne / m. Kunststoffhülse	
-	0,5 - 2,5	-	-
-	-	-	-
-	-	-	-
-	-	-	-
0,5 - 0,6			
PA			
V0			

Bestelldaten		
Typ	Artikel-Nr.	VPE
UTWE 6-2/B14	3069414	1
UTRE 6-2/B14	3069427	1

Bestelldaten		
Typ	Artikel-Nr.	VPE
UTWE 6-2/C14	3069415	1
UTRE 6-2/C14	3069428	1

Bestelldaten		
Typ	Artikel-Nr.	VPE
FTPR-2/A14	3069487	1
FTPR-2/B14	3069488	1
FTPR-2/C14	3069489	1
FTP-2/A14	3069474	1
FTP-2/B14	3069475	1
FTP-2/C14	3069476	1
FTP-2/1	3069469	1
FBP-2/A14	3069500	1
FBP-2/B14	3069501	1
FBP-2/C14	3069502	1

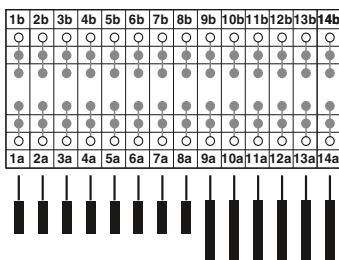

Prüfstecker Typ A14

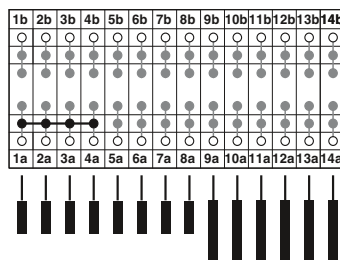

Prüfstecker Typ B14

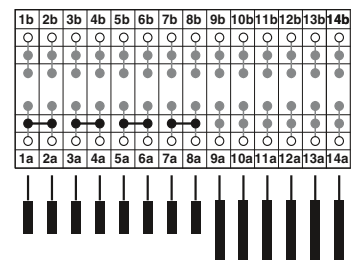

Prüfstecker Typ C14

Prüfsteckleiste, mit Schraubanschluss

Die **VDE B19**-Variante eignet sich als Prüfstecksystem im Distanzschutz für Hochspannung.

Die **VDE C19**-Variante eignet sich als Prüfstecksystem im Distanzschutz als Anlagen-Sammelschienenschutz, Überstromrichtungs-Zeitschutz und Stromvergleichsschutz für Leitungen.

Die **VDE D19**-Variante eignet sich als Prüfstecksystem im elektromechanischen Differentialschutz für Transformatoren.

- Die Prüfstecker sind entsprechend dem Schaltbild mit Steckbrücken und Kontaktzungenlängen konfektioniert
- Eine transparente Abdeckhaube schützt die Steckbrücken. Die Abdeckhaube lässt sich nur durch Demontage des Prüfsteckers entfernen
- Alle VDE-spezifizierten 7-, 14- und 19-poligen Varianten werden mit einer exklusiven Kodierung für den passenden Prüf- und Blindstecker geliefert
- Die Komponenten werden entsprechend der VDE-Richtlinie vorbeschriftet ausgeliefert
- Prüfsignale können mit berührungsgeschützten Sicherheitsprüfleitungen (CAT III und IV/1000 V nach EN 61010-031) angeschlossen werden
- Die Prüfstecker sind mit zwei grauen Prüfsteckerbuchsen je Pol bestückt, weitere Farbvarianten siehe Zubehörprogramm

Blindstecker

Der Blindstecker FBP-2... ist eine optionale Schutzabdeckung der Prüfsteckleiste und zeichnet sich aus durch:

- Sichere, plombierbare Verrastung auf der Prüfsteckleiste
- Lösen nur durch Zweihandbedienung möglich
- Großflächige Beschriftungsmöglichkeit

Hinweise:
Erstellung der Wandausschnitte siehe phoenixcontact.net/products.
1) Deratingkurve auf Anfrage erhältlich.
2) Bemessungsstoßspannung 5 kV.

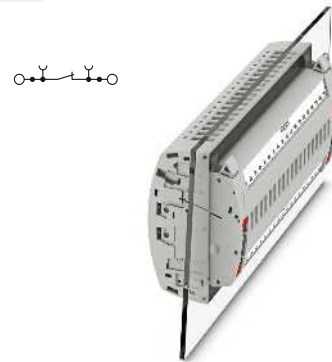

6 (10) mm², 30 A, Prüfsteckleiste, VDE kodiert
Typ B19



Max. elektrische Daten	
Bemessungsdaten	
Bemessungsspannung [V]	400 ²⁾ / 300
Nennstrom / Querschnitt [A] / [mm ²]	24 ¹⁾ / 6
Bemessungsquerschnitt [mm ²]	6
Querschnittsbereich AWG	24 - 8
Anschlussvermögen	
1 Leiter [mm ²]	0,2 - 10
2 Leiter (gleichartig) [mm ²]	0,2 - 2,5
2 Leiter flexibel mit TWIN-Aderendhülse [mm ²]	-
Allgemeine Daten	
Abisolierlänge [mm]	12
Anzugsmoment Wandbefestigung [Nm]	0,8 - 1
Wandstärke [mm]	1 - 4
Anzugsmoment: Prüfbuchsen-schraube [Nm]	-
Isolierstoff	PA
Brennbarkeitsklasse nach UL 94	V0

Technische Daten			
I _{max} [A]	U _{max} [V]	max. Ø [mm ²]	AWG (UL)
30	400 ²⁾	0,2 - 10	24-8
IEC 60947-7-1	UL	CSA	IEC/EN 60079-7
Bemessungsspannung [V]	400 ²⁾	300	-
Nennstrom / Querschnitt [A] / [mm ²]	24 ¹⁾ / 6	10	-
Bemessungsquerschnitt [mm ²]	6	-	-
Querschnittsbereich AWG	24 - 8	24-8	-
Anschlussvermögen		Aderendhülse	
		ohne / m. Kunststoffhülse	
1 Leiter [mm ²]	0,2 - 10	0,2 - 10	0,25 - 6 / 0,25 - 6
2 Leiter (gleichartig) [mm ²]	0,2 - 2,5	0,2 - 2,5	0,25 - 1,5 / -
2 Leiter flexibel mit TWIN-Aderendhülse [mm ²]	-	-	- / 0,5 - 2,5

Beschreibung	Farbe
Prüfsteckleiste, Wandmontage	grau
Prüfsteckleiste, Tragschienenmontage	grau
Prüfstecker, mit Drehgriff, Kodierung B19	grau
Kodierung C19	grau
Kodierung D19	grau
Prüfstecker, mit Standardgriff, Kodierung B19	grau
Kodierung C19	grau
Kodierung D19	grau
Prüfstecker, 1-polig, mit Deckel	rot
Blindstecker, plombierbar, Kodierung B19	grau
Kodierung C19	grau
Kodierung D19	grau

Bestelldaten		
Typ	Artikel-Nr.	VPE
UTWE 6-2/B19	3069416	1
UTRE 6-2/B19	3069429	1



Blindstecker, 19-polig, VDE kodiert



6 (10) mm², 30 A, Prüfsteckleiste, VDE kodiert Typ C19

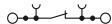

6 (10) mm², 30 A, Prüfsteckleiste, VDE kodiert Typ D19



24 A, Prüfstecker, Brückenbelegung nach Schaltbild, VDE kodiert



Technische Daten			
I _{max.} [A]	U _{max.} [V]	max. Ø [mm ²]	AWG (UL)
30	400 ²⁾	0,2 - 10	24-8
IEC 60947-7-1			
IEC	UL	CSA	IEC/EN 60079-7
400 ²⁾	300	-	-
24 ¹⁾ / 6	10	-	-
6	-	-	-
24 - 8	24-8	-	-
starr	flexibel	Aderendhülse ohne / m. Kunststoffhülse	
0,2 - 10	0,2 - 10	0,25 - 6	0,25 - 6
0,2 - 2,5	0,2 - 2,5	0,25 - 1,5	-
-	-	-	0,5 - 2,5
12	0,8 - 1	1 - 4	-
-	PA	V0	-

Technische Daten			
I _{max.} [A]	U _{max.} [V]	max. Ø [mm ²]	AWG (UL)
30	400 ²⁾	0,2 - 10	24-8
IEC 60947-7-1			
IEC	UL	CSA	IEC/EN 60079-7
400 ²⁾	300	-	-
24 ¹⁾ / 6	10	-	-
6	-	-	-
24 - 8	24-8	-	-
starr	flexibel	Aderendhülse ohne / m. Kunststoffhülse	
0,2 - 10	0,2 - 10	0,25 - 6	0,25 - 6
0,2 - 2,5	0,2 - 2,5	0,25 - 1,5	-
-	-	-	0,5 - 2,5
12	0,8 - 1	1 - 4	-
-	PA	V0	-

Technische Daten			
I _{max.} [A]	U _{max.} [V]	max. Ø [mm ²]	AWG (UL)
24	400 ²⁾	0,5 - 2,5	-
IEC 60947-7-1			
IEC	UL	CSA	IEC/EN 60079-7
400 ²⁾	300	-	-
24 / 2,5	10	-	-
6	-	-	-
20 - 14	-	-	-
starr	flexibel	Aderendhülse ohne / m. Kunststoffhülse	
-	0,5 - 2,5	-	-
-	-	-	-
-	-	-	-
0,5 - 0,6	PA	V0	-

Bestelldaten		
Typ	Artikel-Nr.	VPE
UTWE 6-2/C19	3069417	1
UTRE 6-2/C19	3069430	1

Bestelldaten		
Typ	Artikel-Nr.	VPE
UTWE 6-2/D19	3069418	1
UTRE 6-2/D19	3069431	1

Bestelldaten		
Typ	Artikel-Nr.	VPE
FTPR-2/B19	3069490	1
FTPR-2/C19	3069491	1
FTPR-2/D19	3069492	1
FTP-2/B19	3069477	1
FTP-2/C19	3069478	1
FTP-2/D19	3069479	1
FTP-2/1	3069469	1
FBP-2/B19	3069503	1
FBP-2/C19	3069504	1
FBP-2/D19	3069671	1

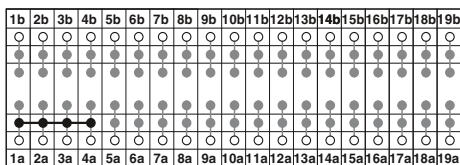

Prüfstecker Typ B19

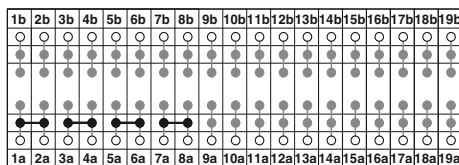

Prüfstecker Typ C19

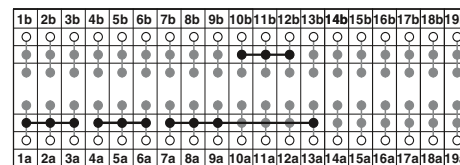

Prüfstecker Typ D19

Prüfsteckleiste, mit Schraubanschluss

Die **VDE F19**-Variante eignet sich als Prüfstecksystem im elektromechanischen Differentialschutz für Transformatoren, Generatoren, Motoren und Leitungen.

Die **VDE G19**-Variante eignet sich als Prüfstecksystem im digitalen Differentialschutz für Transformatoren.

Die **VDE H19**-Variante eignet sich als Prüfstecksystem im Überstromrichtungs-Zeitschutz und Distanzschutz als Anlagenschutz.

- Die Prüfstecker sind entsprechend dem Schaltbild mit Steckbrücken und Kontaktzungenlängen konfektioniert
- Eine transparente Abdeckhaube schützt die Steckbrücken. Die Abdeckhaube lässt sich nur durch Demontage des Prüfsteckers entfernen
- Alle VDE-spezifizierten 7-, 14- und 19-poligen Varianten werden mit einer exklusiven Kodierung für den passenden Prüf- und Blindstecker geliefert
- Die Komponenten werden entsprechend der VDE-Richtlinie vorbeschriftet ausgeliefert
- Prüfsignale können mit berührungsgeschützten Sicherheitsprüfleitungen (CAT III und IV/1000 V nach EN 61010-031) angeschlossen werden
- Die Prüfstecker sind mit zwei grauen Prüfsteckerbuchsen je Pol bestückt, weitere Farbvarianten siehe Zubehörprogramm

Blindstecker

Der Blindstecker FBP-2... ist eine optionale Schutzabdeckung der Prüfsteckleiste und zeichnet sich aus durch:

- Sichere, plombierbare Verrastung auf der Prüfsteckleiste
- Lösen nur durch Zweihandbedienung möglich
- Großflächige Beschriftungsmöglichkeit

Hinweise:
Erstellung der Wandausschnitte siehe phoenixcontact.net/products.
1) Deratingkurve auf Anfrage erhältlich.
2) Bemessungsstoßspannung 5 kV.



6 (10) mm², 30 A, Prüfsteckleiste, VDE kodiert Typ F19



Max. elektrische Daten	
Bemessungsdaten	
Bemessungsspannung	[V] 400 ²⁾
Nennstrom / Querschnitt	[A] / [mm ²] 24 ¹⁾ / 6
Bemessungsquerschnitt	[mm ²] 6
Querschnittsbereich	AWG 24 - 8
Anschlussvermögen	
1 Leiter	[mm ²] 0,2 - 10
2 Leiter (gleichartig)	[mm ²] 0,2 - 2,5
2 Leiter flexibel mit TWIN-Aderendhülse	[mm ²] -
Allgemeine Daten	
Abisolierlänge	[mm] 12
Anzugsmoment Wandbefestigung	[Nm] 0,8 - 1
Wandstärke	[mm] 1 - 4
Anzugsmoment: Prüfbuchsen-schraube	[Nm] -
Isolierstoff	PA
Brennbarkeitsklasse nach UL 94	V0

Technische Daten			
I _{max.} [A]	U _{max.} [V]	max. Ø [mm ²]	AWG (UL)
30	400 ²⁾	0,2 - 10	24-8
IEC 60947-7-1	UL	CSA	IEC/EN 60079-7
Bemessungsspannung	[V] 400 ²⁾	-	-
Nennstrom / Querschnitt	[A] / [mm ²] 24 ¹⁾ / 6	-	-
Bemessungsquerschnitt	[mm ²] 6	-	-
Querschnittsbereich	AWG 24 - 8	-	-
Anschlussvermögen		Aderendhülse	
starr	flexibel	ohne / m. Kunststoffhülse	
0,2 - 10	0,2 - 10	0,25 - 6	0,25 - 6
0,2 - 2,5	0,2 - 2,5	0,25 - 1,5	-
-	-	-	0,5 - 2,5

Beschreibung	Farbe
Prüfsteckleiste, Wandmontage	grau
Prüfsteckleiste, Tragschienenmontage	grau
Prüfstecker, mit Drehgriff, Kodierung F19	grau
Kodierung G19	grau
Kodierung H19	grau
Prüfstecker, mit Standardgriff, Kodierung F19	grau
Kodierung G19	grau
Kodierung H19	grau
Prüfstecker, 1-polig, mit Deckel	rot
Blindstecker, plombierbar, Kodierung F19	grau
Kodierung G19	grau
Kodierung H19	grau

Bestelldaten		
Typ	Artikel-Nr.	VPE
UTWE 6-2/F19	3069419	1
UTRE 6-2/F19	3069432	1



Blindstecker, 19-polig, VDE kodiert

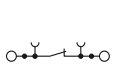

6 (10) mm², 30 A, Prüfsteckleiste, VDE kodiert
Typ G19

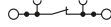

6 (10) mm², 30 A, Prüfsteckleiste, VDE kodiert
Typ H19

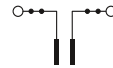

24 A, Prüfstecker, Brückenbelegung nach
Schaltbild, VDE kodiert



Technische Daten			
I _{max} [A]	U _{max} [V]	max. Ø [mm ²]	AWG (UL)
30	400 ²⁾	0,2 - 10	24-8
IEC 60947-7-1			
IEC	UL	CSA	IEC/ EN 60079-7
400 ²⁾	300	-	-
24 ¹⁾ / 6	10	-	-
6	-	-	-
24 - 8	24-8	-	-
starr	flexibel	Aderendhülse ohne / m. Kunststoffhülse	
0,2 - 10	0,2 - 10	0,25 - 6	0,25 - 6
0,2 - 2,5	0,2 - 2,5	0,25 - 1,5	-
-	-	-	0,5 - 2,5
12			
0,8 - 1			
1 - 4			
-			
PA			
V0			

Technische Daten			
I _{max} [A]	U _{max} [V]	max. Ø [mm ²]	AWG (UL)
30	400 ²⁾	0,2 - 10	24-8
IEC 60947-7-1			
IEC	UL	CSA	IEC/ EN 60079-7
400 ²⁾	300	-	-
24 ¹⁾ / 6	10	-	-
6	-	-	-
24 - 8	24-8	-	-
starr	flexibel	Aderendhülse ohne / m. Kunststoffhülse	
0,2 - 10	0,2 - 10	0,25 - 6	0,25 - 6
0,2 - 2,5	0,2 - 2,5	0,25 - 1,5	-
-	-	-	0,5 - 2,5
12			
0,8 - 1			
1 - 4			
-			
PA			
V0			

Technische Daten			
I _{max} [A]	U _{max} [V]	max. Ø [mm ²]	AWG (UL)
24	400 ²⁾	0,5 - 2,5	-
IEC 60947-7-1			
IEC	UL	CSA	IEC/ EN 60079-7
400 ²⁾	300	-	-
24 / 2,5	10	-	-
6	-	-	-
20 - 14	-	-	-
starr	flexibel	Aderendhülse ohne / m. Kunststoffhülse	
-	0,5 - 2,5	-	-
-	-	-	-
-	-	-	-
-	-	-	-
0,5 - 0,6			
PA			
V0			

Bestelldaten		
Typ	Artikel-Nr.	VPE
UTWE 6-2/G19	3069420	1
UTRE 6-2/G19	3069433	1

Bestelldaten		
Typ	Artikel-Nr.	VPE
UTWE 6-2/H19	3069421	1
UTRE 6-2/H19	3069434	1

Bestelldaten		
Typ	Artikel-Nr.	VPE
FTPR-2/F19	3069493	1
FTPR-2/G19	3069494	1
FTPR-2/H19	3069495	1
FTP-2/F19	3069480	1
FTP-2/G19	3069481	1
FTP-2/H19	3069482	1
FTP-2/1	3069469	1
FBP-2/F19	3069675	1
FBP-2/G19	3069676	1
FBP-2/H19	3069677	1

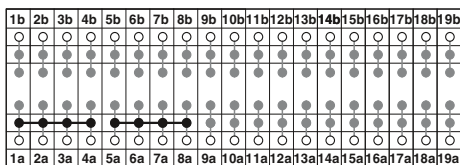

Prüfstecker Typ F19

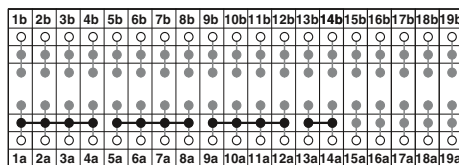

Prüfstecker Typ G19

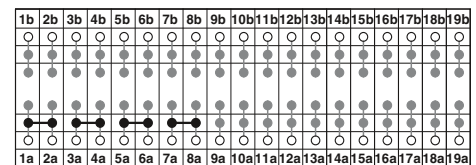

Prüfstecker Typ H19

Prüfsteckleiste, mit Schraubanschluss

Die **VDE I19**-Variante eignet sich als Prüfstecksystem im Mittelspannungs-, Abgangs- und Kupplungsschutz einschließlich selektiver Erdschlusserfassung.

- Die Prüfstecker sind entsprechend dem Schaltbild mit Steckbrücken und Kontaktzungenlängen konfektioniert
- Eine transparente Abdeckhaube schützt die Steckbrücken. Die Abdeckhaube lässt sich nur durch Demontage des Prüfsteckers entfernen
- Alle VDE-spezifizierten 7-, 14- und 19-poligen Varianten werden mit einer exklusiven Kodierung für den passenden Prüf- und Blindstecker geliefert
- Die Komponenten werden entsprechend der VDE-Richtlinie vorbeschriftet ausgeliefert
- Prüfsignale können mit berührungsgeschützten Sicherheitsprüfleitungen (CAT III und IV/1000 V nach EN 61010-031) angeschlossen werden
- Die Prüfstecker sind mit zwei grauen Prüfsteckerbuchsen je Pol bestückt, weitere Farbvarianten siehe Zubehörprogramm

Blindstecker

Der Blindstecker FBP-2... ist eine optionale Schutzabdeckung der Prüfsteckleiste und zeichnet sich aus durch:

- Sichere, plombierbare Verrastung auf der Prüfsteckleiste
- Lösen nur durch Zweihandbedienung möglich
- Großflächige Beschriftungsmöglichkeit

Hinweise:
Erstellung der Wandausschnitte siehe phoenixcontact.net/products.
1) Deratingkurve auf Anfrage erhältlich.
2) Bemessungsstoßspannung 5 kV.

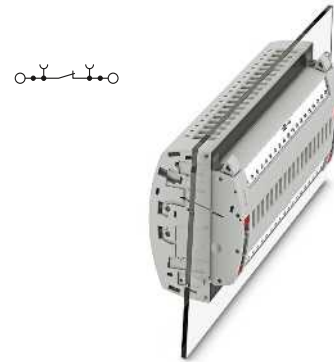

6 (10) mm², 30 A, Prüfsteckleiste, VDE kodiert
Typ I19



Max. elektrische Daten	
Bemessungsdaten	
Bemessungsspannung	[V] 400 ²⁾
Nennstrom / Querschnitt	[A] / [mm ²] 24 ¹⁾ / 6
Bemessungsquerschnitt	[mm ²] 6
Querschnittsbereich	AWG 24 - 8
Anschlussvermögen	
1 Leiter	[mm ²] 0,2 - 10
2 Leiter (gleichartig)	[mm ²] 0,2 - 2,5
2 Leiter flexibel mit TWIN-Aderendhülse	[mm ²] -
Allgemeine Daten	
Abisolierlänge	[mm] 12
Anzugsmoment Wandbefestigung	[Nm] 0,8 - 1
Wandstärke	[mm] 1 - 4
Anzugsmoment: Prüfbuchsen-schraube	[Nm] -
Isolierstoff	PA
Brennbarkeitsklasse nach UL 94	V0

Technische Daten			
I _{max.} [A]	U _{max.} [V]	max. Ø [mm ²]	AWG (UL)
30	400 ²⁾	0,2 - 10	24-8
IEC 60947-7-1	UL	CSA	IEC/EN 60079-7
Bemessungsspannung	[V] 400 ²⁾	-	-
Nennstrom / Querschnitt	[A] / [mm ²] 24 ¹⁾ / 6	-	-
Bemessungsquerschnitt	[mm ²] 6	-	-
Querschnittsbereich	AWG 24 - 8	-	-
Anschlussvermögen		Aderendhülse	
		ohne / m. Kunststoffhülse	
1 Leiter	[mm ²] 0,2 - 10	0,2 - 10	0,25 - 6
2 Leiter (gleichartig)	[mm ²] 0,2 - 2,5	0,2 - 2,5	0,25 - 1,5
2 Leiter flexibel mit TWIN-Aderendhülse	[mm ²] -	-	0,5 - 2,5

Beschreibung	Farbe
Prüfsteckleiste, Wandmontage	grau
Prüfsteckleiste, Tragschienenmontage	grau
Prüfstecker, mit Drehgriff, Kodierung I19	grau
Prüfstecker, mit Standardgriff, Kodierung I19	grau
Prüfstecker, 1-polig, mit Deckel	rot
Blindstecker, plombierbar, Kodierung I19	grau

Bestelldaten		
Typ	Artikel-Nr.	VPE
UTWE 6-2/I19	3069422	1
UTRE 6-2/I19	3069435	1

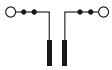

24 A, Prüfstecker, Brückenbelegung nach Schaltbild, VDE kodiert Typ I19



Blindstecker, VDE kodiert Typ I19



Technische Daten			
I_{max} [A]	U_{max} [V]	max. Ø [mm ²]	AWG (UL)
24	400 ²)	0,5 - 2,5	-
IEC	UL	CSA	IEC/ EN 60079-7
400 ²)	300	-	-
24 / 2,5	10	-	-
6	-	-	-
20 - 14	-	-	-
starr	flexibel	Aderendhülse ohne / m. Kunststoffhülse	
-	0,5 - 2,5	-	-
-	-	-	-
-	-	-	-
-	-	-	-
0,5 - 0,6	-	-	-
PA	-	-	-
V0	-	-	-

Technische Daten			
		max. Ø [mm ²]	AWG (UL)
		-	-
IEC	UL	CSA	IEC/ EN 60079-7
-	-	-	-
-	-	-	-
-	-	-	-
-	-	-	-
starr	flexibel	Aderendhülse ohne / m. Kunststoffhülse	
-	-	-	-
-	-	-	-
-	-	-	-
-	-	-	-
PA	-	-	-
V0	-	-	-

Bestelldaten		
Typ	Artikel-Nr.	VPE
FTPR-2/I19	3069496	1
FTP-2/I19	3069483	1
FTP-2/1	3069469	1

Bestelldaten		
Typ	Artikel-Nr.	VPE
FBP-2/I19	3069678	1

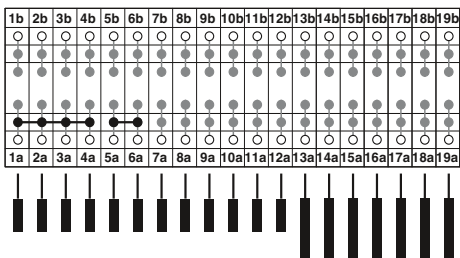

Prüfstecker Typ I19

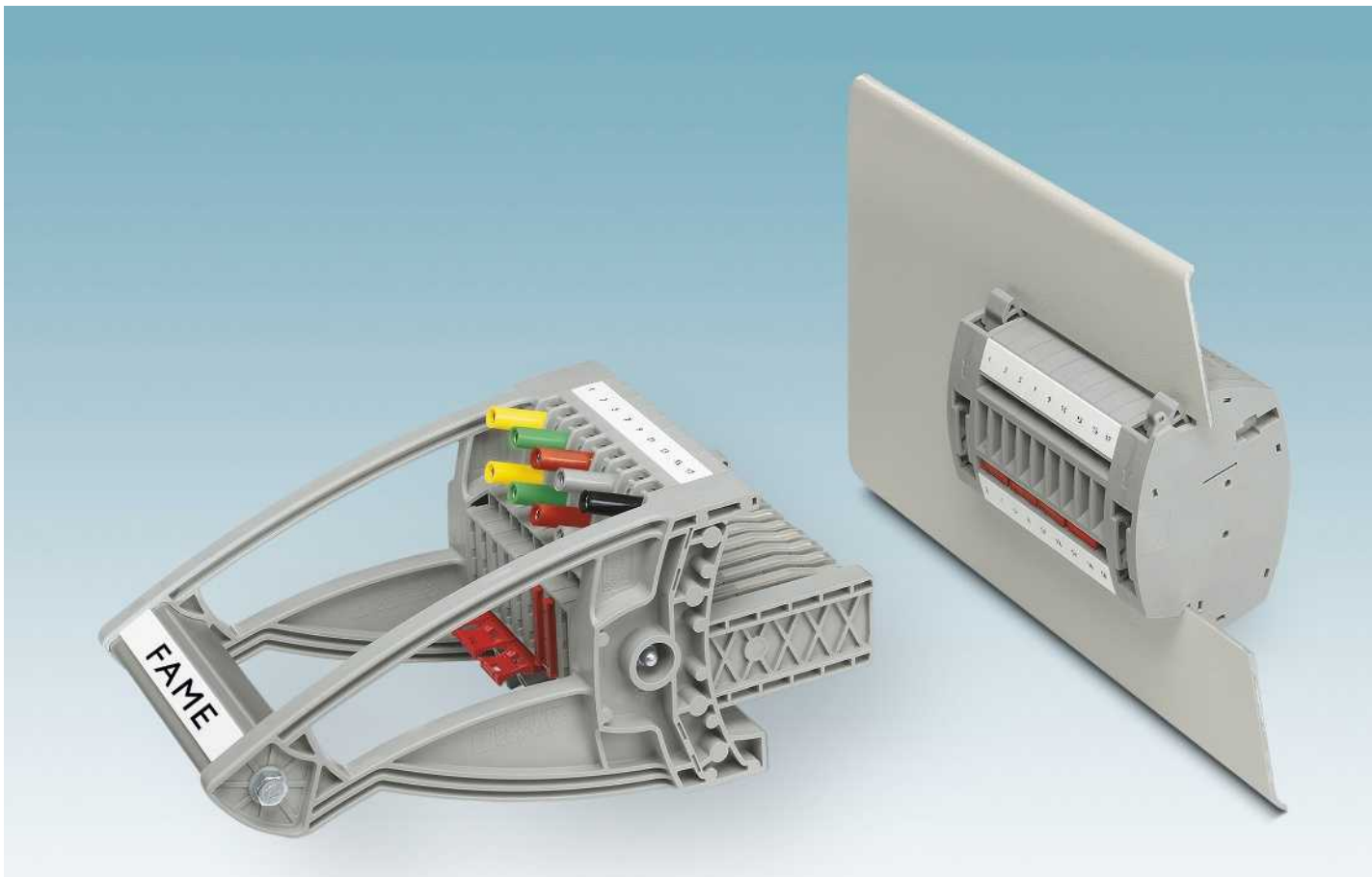

Schaltbare Klemmen in unterschiedlichsten Ausführungen für den Bereich der Energieerzeugung und -verteilung sind seit Jahrzehnten Bestandteil des Reihenklemmen-Produktprogramms. Diese Klemmen sind speziell auf die Prüfschaltungen in Strom- und Spannungswandler-Sekundärkreisen zugeschnitten. Durch manuelle Schaltvorgänge werden Stromwandler vor den Messungen kurzgeschlossen.

Die Weiterentwicklung dieser schaltbaren Klemmen bildet das FAME-Prüfstecksystem. Das System besteht aus einem in die Schaltschrankwand eingebauten Prüfblock und dazugehörigem Betriebs- und Prüfstecker.

Es ist gekennzeichnet durch:

- Modularen Aufbau
- Einfache Wandmontage
- Automatischen Wandlerkurzschluss

Durch den modularen, konfigurierbaren Aufbau wird FAME zu einem flexiblen System mit dem alle erdenklichen Polzahlen realisiert werden können. Dadurch steht für jeden Stromlaufplan die passende Lösung zur Verfügung.

Das FAME-Prüfstecksystem ist für die Schutzart IP20 ausgelegt. Die Wandmontage ermöglicht den Einbau in der Schaltschranktür. Dadurch können Prüfungen ohne Zugang zum Schaltschrank-Innenraum (Verdrahtungsebene) durchgeführt werden. Damit sind Veränderungen oder Manipulationen ausgeschlossen.

Der Wandlerkurzschluss ist das Herzstück des Systems und wird bei gesteckter Kurzschlussbrücke automatisch beim Ziehen des Betriebs- und Prüfsteckers hergestellt. Dadurch wird die Sicherheit bei der Stromwandler- und Schutzgeräteprüfung erheblich erhöht.

Die Konfiguration des Systems für Stromwandler- und Spannungswandlerapplikationen erfolgt mit Zubehör aus dem CLIPLINE complete-System.

i Ihr Webcode: #0131

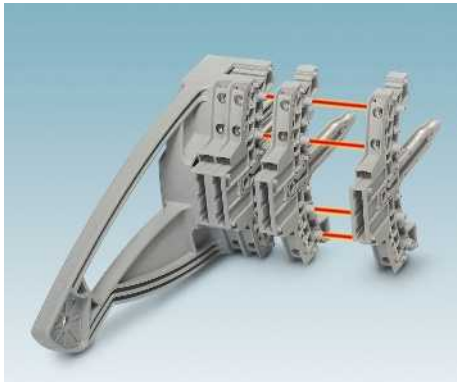

Der kompakte und modulare Aufbau des Systems, sowohl bei den Steckern als auch bei den Prüfblöcken, bietet für jede Anwendung die richtige Polzahl.

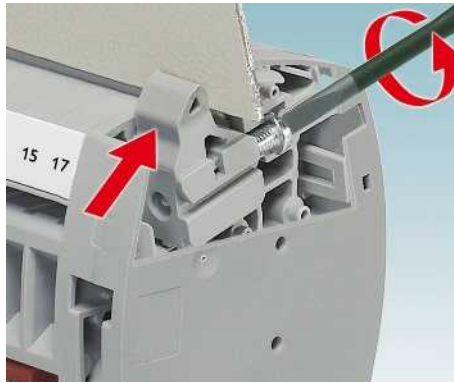

Die patentierte Wandbefestigung ist einfach in der Anwendung und robust in der Ausführung. Große Toleranzen, bis zu 4 mm im Blechausschnitt, werden durch die Exzenterfunktion ausgeglichen.

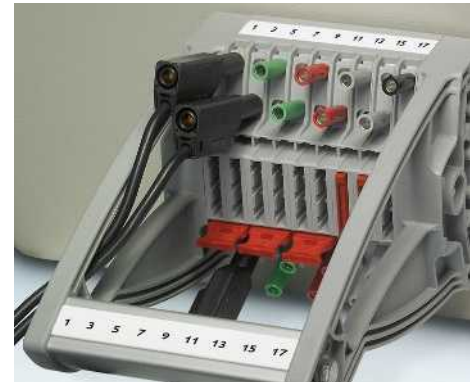

Mit dem optionalen Einsatz von Steckbrücken lassen sich alle Prüfschaltungen im Stecker realisieren. Versetzt angeordnete Prüfbuchsen ermöglichen den Einsatz von Sicherheitsprüfleitungen auf engstem Raum.

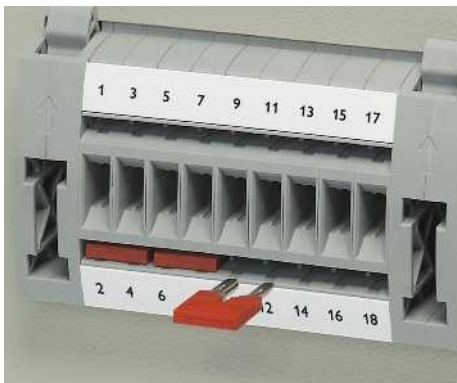

Der Wandlerblock bietet auf der Schaltschrankaußenseite zwei Funktionsschächte für die Kurzschlussbrückung. Im Normalbetrieb deckt der Betriebsstecker die Kurzschlussbrücken sicher ab.



Die Prüfblöcke bieten auf der schaltschrankinternen Seite neben den beiden Beschriftungsnuten zwei Funktionsschächte, um, z. B. mit Hilfe von Steckbrücken, den Sternpunkt zu bilden.

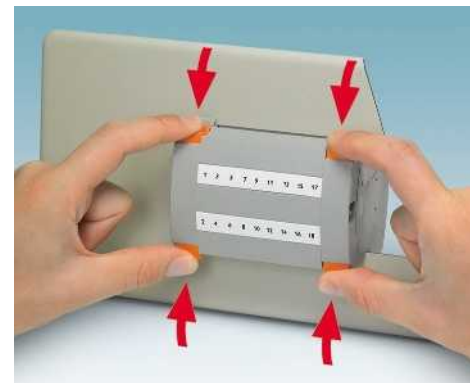

Nur mit einer Zweihandbedienung lässt sich die robuste Verrastung des Betriebssteckers lösen.



Durch die optionale Plombierung ist der Betriebsstecker vor unbefugtem Betätigen geschützt.



Großflächige Beschriftungsmöglichkeiten auf der Schaltschrank-Innen- und Außenseite ermöglichen die eindeutige Kennzeichnung jeder Klemmstelle.

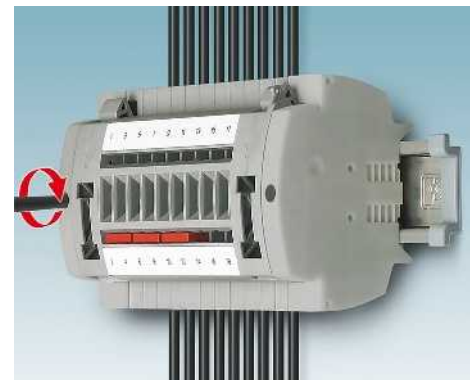

Die vorkonfektionierten Prüfsteckleisten lassen sich durch einfaches Anrasten der Adapter E-UTWE 6 auf Standardtragschienen NS 35 platzsparend im Schaltschrank montieren.

FAME 1

Modulares Prüfstecksystem mit Betriebsstecker

Mit dem neuen modularen FAME 1 Messwandler-Prüfsystem lassen sich alle Aufgaben in der Wandlerprüfung schnell und sicher durchführen. Der automatisch erzeugte Wandlerkurzschluss beim Ziehen des Betriebssteckers und die berührgeschützte Ausführung bieten höchste Sicherheit bei der Messung.

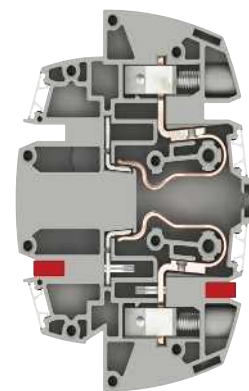

Normalbetrieb

Schaltkontakt geöffnet

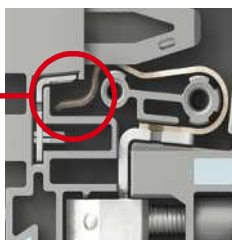

Wandlerkurzschluss

Schaltkontakt geschlossen

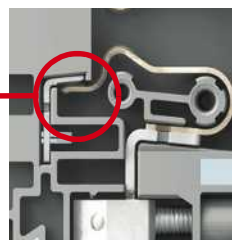

Prüfbetrieb

Schaltkontakt geöffnet

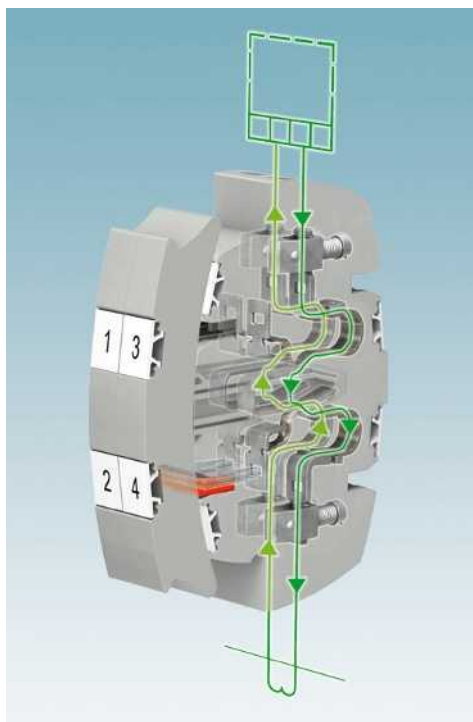
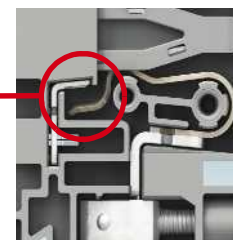

Normalbetrieb

Beim Einsatz des Betriebssteckers wird automatisch der Wandlerkurzschluss aufgehoben, der Messwandler ist sicher in Betrieb.

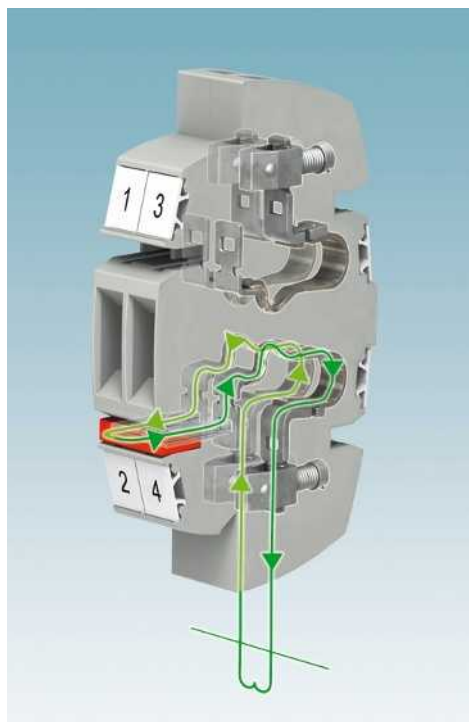

Wandlerkurzschluss

Wird der Stecker gezogen, stellt der integrierte Schaltkontakt automatisch einen voreilenden Kurzschluss bei gesteckter Kurzschlussbrücke her. Angeschlossene Messwandler werden sicher vor Zerstörung geschützt.

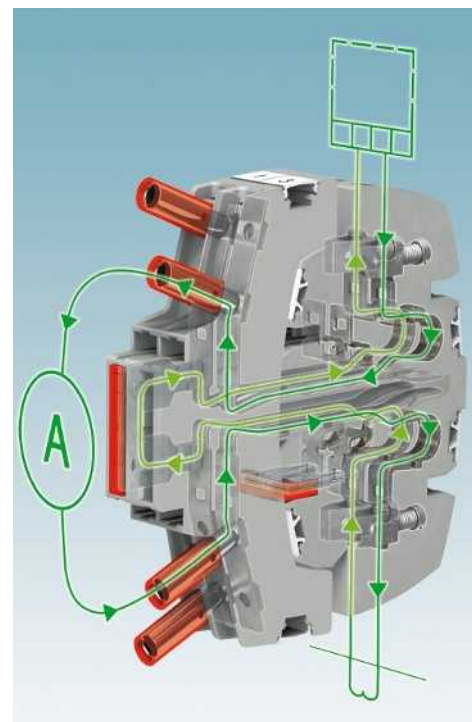

Prüfbetrieb

Beim Steckvorgang des Prüfsteckers wird zuerst das am Prüfstecker angeschlossene Amperemeter in den Stromkreis eingeschleift. Anschließend wird der Wandlerkurzschluss automatisch aufgehoben.

Netzschutz – Schaltbeispiel mit sequenzieller Schaltfolge

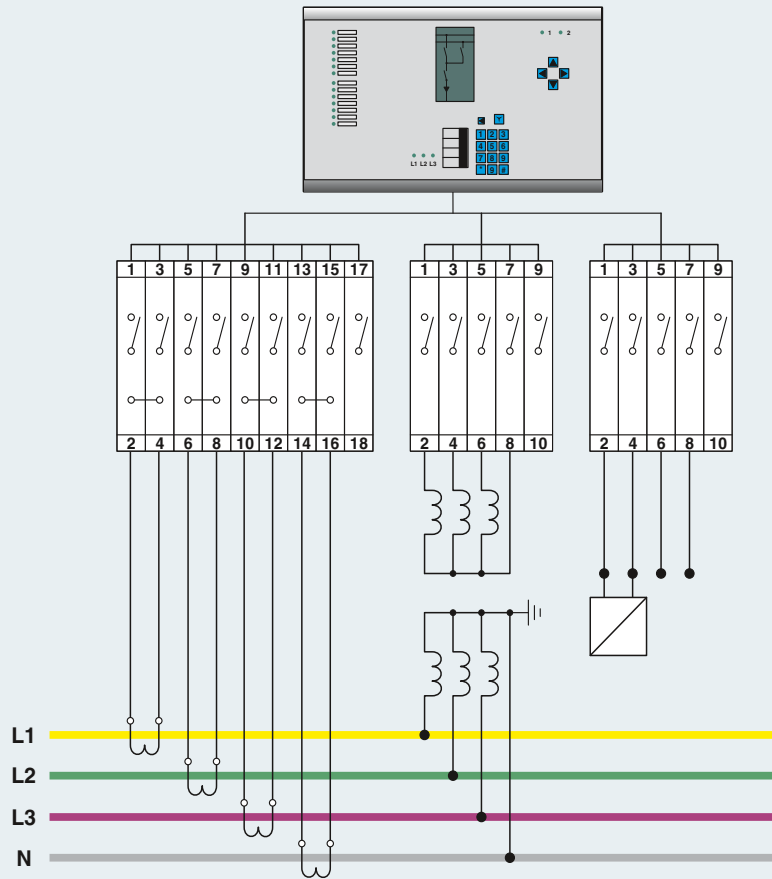

Prüfsteckleiste für Stromwandler

Prüfsteckleiste für Spannungswandler

Prüfsteckleiste für Signal- und Auslösekontakte

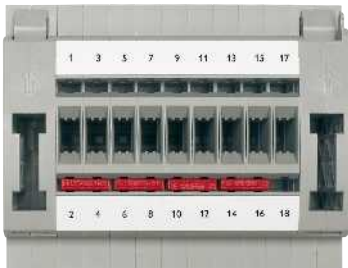

Prüfsteckleiste, Betriebsstecker, Prüfstecker

Artikel-Nr.	Typ	Benötigte Menge	Artikel-Nr.	Typ	Benötigte Menge	Artikel-Nr.	Typ	Benötigte Menge
3069064	UTWE 6/8+1	1	3069048	UTWE 6/4+1	1	3069048	UTWE 6/4+1	1
3069297	FWP 8+1	1	3069271	FWP 4+1	1	3069271	FWP 4+1	1
3069242	FTP 8+1	1	3069223	FTP 4+1	1	3069223	FTP 4+1	1

Steckbrücke

3030284	FBS 2-8	4
---------	---------	---

Messwandlerblock, mit Stecker

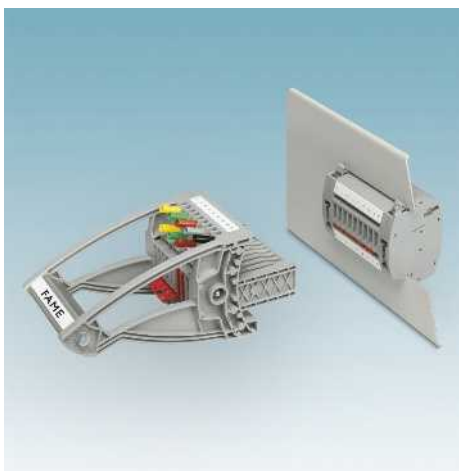

Mit dem modularen FAME Messwandler-Prüfsystem lassen sich alle Aufgaben in der Wandlerprüfung schnell und sicher durchführen. Der automatisch erzeugte Wandlerkurzschluss und die berührgeschützte Ausführung bieten höchste Sicherheit bei der Messung.

- Die Prüfblöcke sind universell für Spannungs- und Stromwandler einsetzbar
- Der integrierte, robuste Schaltkontakt ist für höchste Ansprüche konzipiert, der Einsatz hochwertiger Materialien stellt auch nach vielfacher Betätigung die Übertragung von Signalströmen sicher
- Der robust ausgeführte Prüfstecker garantiert ein bedienerfreundliches Handling.
- Prüfsignale können mit berührgeschützten Sicherheitsprüfleitungen (CAT III und IV/1000 V nach EN 61010-031) angeschlossen werden
- Zusätzliche Prüfleitungen, konfektioniert mit Ring- und Gabelkabelschuhen, können mit den Prüfbuchsen befestigt werden
- Platzsparende Bauform in nur 8,2-mm-Teilung und 10-mm²-Schraubanschluss
- Für Standardwandausschnitte sind Prüfblöcke FAME 6/...BI erhältlich. Wandausschnittmaße siehe phoenixcontact.net
- Der Blindstecker dient als Schutzabdeckung des Prüfblockes bei gezogenen Betriebsstecker
- Adapter zur Montage auf Tragschiene NS 35... siehe phoenixcontact.net/products

Hinweise:
Weitere Prüfadapter, Prüfsteckerbuchsen und Verbinder für den Einsatz mit schraubbaren Prüfsteckerbuchsen siehe phoenixcontact.net/products.
Deratingkurve auf Anfrage.
Erstellung der Wandausschnitte siehe phoenixcontact.net/products.
1) Bemessungsstoßspannung 4 kV.
2) Für Standardwandausschnitte sind Prüfblöcke FAME 6/...BI erhältlich.



6 (10) mm², 30 A, Prüfsteckleiste, Wandmontage

Max. elektrische Daten

Bemessungsdaten

Bemessungsspannung	[V]	400 ¹⁾	300	-	-
Nennstrom / Querschnitt	[A] / [mm ²]	24 / 6	10	-	-
Bemessungsquerschnitt	[mm ²]	6	-	-	-
Querschnittsbereich	AWG	24 - 8	24-8	-	-

Anschlussvermögen

1 Leiter	[mm ²]	0,2 - 10	0,2 - 10	Aderendhülse ohne / m. Kunststoffhülse	
2 Leiter (gleichartig)	[mm ²]	0,2 - 2,5	0,2 - 2,5	0,25 - 6	0,25 - 6
2 Leiter flexibel mit TWIN-Aderendhülse	[mm ²]	-	-	0,25 - 1,5	-
					0,5 - 2,5

Allgemeine Daten

Abisolierlänge	[mm]	10
Schraubengewinde		M4
Anzugsdrehmoment	[Nm]	1,5 - 1,8
Anzugsmoment Wandbefestigung	[Nm]	0,8 - 1
Wandstärke	[mm]	-
Anzugsmoment: Prüfbuchsen-schraube	[Nm]	-
Isolierstoff		PA
Brennbarkeitsklasse nach UL 94		V0

Beschreibung	Farbe
Prüfstecksystem, 4-polig	grau
Prüfstecksystem, 5-polig	grau
Prüfstecksystem, 5-polig ²⁾	grau
Prüfstecksystem, 6-polig	grau
Prüfstecksystem, 7-polig	grau
Prüfstecksystem, 7-polig ²⁾	grau
Prüfstecksystem, 9-polig	grau
Prüfstecksystem, 13-polig	grau

Steckbrücke		
2-polig	rot	
5-polig	rot	
10-polig	rot	

Vorkonfektionierte Brücke, bedruckt		
3-polig, Pol 1, 3	rot	
4-polig, Pol 1, 4	rot	
5-polig, Pol 1, 3, 5	rot	
10-polig, Pol 1, 4, 7, 10	rot	

Prüfsteckerbuchse, isoliert	farblos
	rot
	blau
	gelb
	grün
	violett
	schwarz
	grau
	braun

Gabelkabelschuh, unisoliert DIN 46234	silberfarben
---------------------------------------	--------------

2,5 mm ²	silberfarben
Gabelkabelschuh, isoliert, nach UL	rot
2,5 mm ²	blau

Schraubendreher	
-----------------	--

Beschriftung der Seitennut	
----------------------------	--



Technische Daten

I _{max} [A]	U _{max} [V]	max. Ø [mm ²]	AWG (UL)
30	400 ¹⁾	0,2 - 10	24-8

IEC 60947-7-1	UL	CSA	IEC/EN 60079-7
---------------	----	-----	----------------

400 ¹⁾	300	-	-
24 / 6	10	-	-
6	-	-	-
24 - 8	24-8	-	-

starr	flexibel	Aderendhülse ohne / m. Kunststoffhülse	
0,2 - 10	0,2 - 10	0,25 - 6	0,25 - 6
0,2 - 2,5	0,2 - 2,5	0,25 - 1,5	-
-	-	-	0,5 - 2,5

Bestelldaten

Typ	I _{max}	Artikel-Nr.	VPE
UTWE 6/3+1		3069047	5
UTWE 6/4+1		3069048	5
UTWE 6/4+1 BI		3070008	5
UTWE 6/5+1		3069049	5
UTWE 6/6+1		3069051	5
UTWE 6/6+1 BI		3069996	5
UTWE 6/8+1		3069064	5
UTWE 6/12+1		3069077	5

Zubehör

FBS 2-8	24 A	3030284	10
FBS 5-8	24 A	3030310	10
FBS 10-8	24 A	3030323	10

FBS 1/3-8	24 A	3032363	10
FBS 1/4-8	24 A	3032376	10
FBS 1/3/5-8	24 A	3032389	10
FBS 1/4/7/10-8	24 A	3032402	10

SF-SL 0,8X4,0-100	1212551	10
-------------------	---------	----

UC-TM 8, UCT-TM 8 oder ZB 8 (siehe Katalog 5)



30 A, Betriebsstecker



24 A, Prüfstecker, inkl. zwei Prüfsteckerbuchsen je Pol



Blindstecker



Technische Daten			
I _{max.} [A]	U _{max.} [V]	max. Ø [mm ²]	AWG (UL)
30	400 ¹⁾	-	-
IEC	UL	CSA	IEC/EN 60079-7
400 ¹⁾	300	-	-
24 / 6	10	-	-
6	-	-	-
-	-	-	-
starr		flexibel	Aderendhülse ohne / m. Kunststoffhülse
-	-	-	-
-	-	-	-
-	-	-	-
-	-	-	-
-	-	-	-
-	-	-	-
-	-	-	-
-	-	-	-
-	-	-	-
-	-	-	-
-	-	-	-
PA	-	-	-
V0	-	-	-

Technische Daten			
I _{max.} [A]	U _{max.} [V]	max. Ø [mm ²]	AWG (UL)
24	400 ¹⁾	0,5 - 2,5	-
IEC	UL	CSA	IEC/EN 60079-7
400 ¹⁾	300	-	-
24 / 2,5	10	-	-
6	-	-	-
20 - 14	-	-	-
starr		flexibel	Aderendhülse ohne / m. Kunststoffhülse
-	0,5 - 2,5	-	-
-	-	-	-
-	-	-	-
-	-	-	-
-	-	-	-
-	-	-	-
-	-	-	-
-	-	-	-
-	-	-	-
PA	-	-	-
V0	-	-	-

Technische Daten			
		max. Ø [mm ²]	AWG (UL)
		-	-
IEC	UL	CSA	IEC/EN 60079-7
-	-	-	-
-	-	-	-
-	-	-	-
-	-	-	-
starr		flexibel	Aderendhülse ohne / m. Kunststoffhülse
-	-	-	-
-	-	-	-
-	-	-	-
-	-	-	-
-	-	-	-
-	-	-	-
-	-	-	-
-	-	-	-
-	-	-	-
PA	-	-	-
V0	-	-	-

Bestelldaten		
Typ	Artikel-Nr.	VPE
FWP 3+1	3069270	5
FWP 4+1	3069271	5
FWP 4+1	3069271	5
FWP 5+1	3069272	5
FWP 6+1	3069284	5
FWP 6+1	3069284	5
FWP 8+1	3069297	5
FWP 12+1	3069307	5

Bestelldaten				
Typ	I _{max.}	Artikel-Nr.	VPE	
FTP 3+1		3069222	1	
FTP 4+1		3069223	1	
FTP 4+1		3069223	1	
FTP 5+1		3069241	1	
FTP 6+1		3069239	1	
FTP 6+1		3069239	1	
FTP 8+1		3069242	1	
FTP 12+1		3069255	1	

Bestelldaten		
Typ	Artikel-Nr.	VPE
FBP 3+1	3069399	5
FBP 4+1	3069405	5
FBP 4+1	3069405	5
FBP 5+1	3069409	5
FBP 6+1	3069406	5
FBP 6+1	3069406	5
FBP 8+1	3069407	5
FBP 12+1	3069408	5

Zubehör		

Zubehör				
FBS 2-8	24 A	3030284	10	
FBS 5-8	24 A	3030310	10	
FBS 10-8	24 A	3030323	10	
FBS 1/3-8	24 A	3032363	10	
FBS 1/4-8	24 A	3032376	10	
FBS 1/3/5-8	24 A	3032389	10	
FBS 1/4/7/10-8	24 A	3032402	10	
PSBJ-URTK 6 FARBLOS		3026450	10	
PSBJ-URTK 6 RD		3026719	10	
PSBJ-URTK 6 BU		3026434	10	
PSBJ-URTK 6 YE		3026405	10	
PSBJ-URTK 6 GN		3026418	10	
PSBJ-URTK 6 VT		3026421	10	
PSBJ-URTK 6 BK		3026447	10	
PSBJ-URTK 6 GY		3026612	10	
PSBJ-URTK 6 BN		3026971	10	
C-FC 1,5/M3		3240137	100	
C-FC 2,5/M3		3240142	100	
C-FCI 1,5/M3		3240032	100	
C-FCI 2,5/M3		3240037	100	

Zubehör		

UC-TM 8, UCT-TM 8 oder ZB 8 (siehe Katalog 5)

UC-TM 8, UCT-TM 8 oder ZB 8 (siehe Katalog 5)

UC-TM 8, UCT-TM 8 oder ZB 8 (siehe Katalog 5)

Tragschienenadapter



Die vorkonfektionierten Prüfsteckleisten lassen sich durch einfaches Anrasten der Adapter E-UTWE 6 auf Standardtragschienen NS 35 platzsparend im Schaltschrank montieren.

- Die Adapter besitzen einen robusten Metallfuß
- Sichere Verbindung zur Tragschiene durch einfaches Festschrauben.

		Bestelldaten		
Beschreibung	Farbe	Typ	Artikel-Nr.	VPE
Tragschienenadapter	grau	E-UTWE 6	3069055	10

Abdeckungen

- Das Abdeckprofil AP RSC-T lässt sich von der Schaltschrankinnenseite über die FAME 1-Prüfsteckleiste montieren
- Schutz der Klemmschrauben vor unbefugter Betätigung
- Montage des Abdeckprofilhalters APH-UTWE 6 durch einfaches Anrasten rechts und links an die Prüfsteckleiste



		Bestelldaten			Bestelldaten		
Beschreibung	Farbe	Typ	Artikel-Nr.	VPE	Typ	Artikel-Nr.	VPE
Abdeckprofil, Lieferlänge 1 m	transparent	AP RSC-T	3059139	10			
Abdeckprofilhalter, anrastbar und plombierbar	grau				APH-UTWE 6	3069056	10

Kabelbinder zum Befestigen der Prüfleitungen

- Mit dem wieder lösbarem Kabelbinder WT-D HF 7,5x200 können Prüfleitungen einfach am FAME 1-Prüfstecker FTP befestigt werden
- Dazu wird einfach der Kabelbindersockel am Griff aufgeschraubt. Hierzu wird die Griffschraube gelöst und anschließend zusammen mit dem Sockel befestigt



Bestelldaten			Bestelldaten		
Typ	Artikel-Nr.	VPE	Typ	Artikel-Nr.	VPE
WT-D HF 7,5X200	3240712	100	WT-BASE HF 9	3240704	100

Beschreibung	Farbe
Kabelbinder, Maximaler Bündel-Ø [mm] / min. Zugfestigkeit [N]	
50 / 220	transparent
Kabelbindersockel, für Kabelbinder bis 9 mm Breite, schraubbar, Befestigungsloch 5 mm, Maße: 14,6 x 22 mm	transparent

Farbige Prüfsteckerbuchsen PSBJ ...



- 4-mm-Sicherheitsprüfleitungen mit feststehender Isolierung nach EN 61010-031 CAT III und CAT IV bis 1000 V können farbgetreu kodiert werden
- Zusätzliche Prüfleitungen, konfektioniert mit Ring- und Gabelkabelschuhen (siehe Zubehör z. B. Seite 534) können mit den Prüfbuchsen befestigt werden.



Bestelldaten		
Typ	Artikel-Nr.	VPE
Prüfsteckerbuchse, isoliert		
farblos	PSBJ-URTK 6 FARBLOS	3026450
rot	PSBJ-URTK 6 RD	3026719
blau	PSBJ-URTK 6 BU	3026434
gelb	PSBJ-URTK 6 YE	3026405
grün	PSBJ-URTK 6 GN	3026418
violett	PSBJ-URTK 6 VT	3026421
schwarz	PSBJ-URTK 6 BK	3026447
grau	PSBJ-URTK 6 GY	3026612
braun	PSBJ-URTK 6 BN	3026971

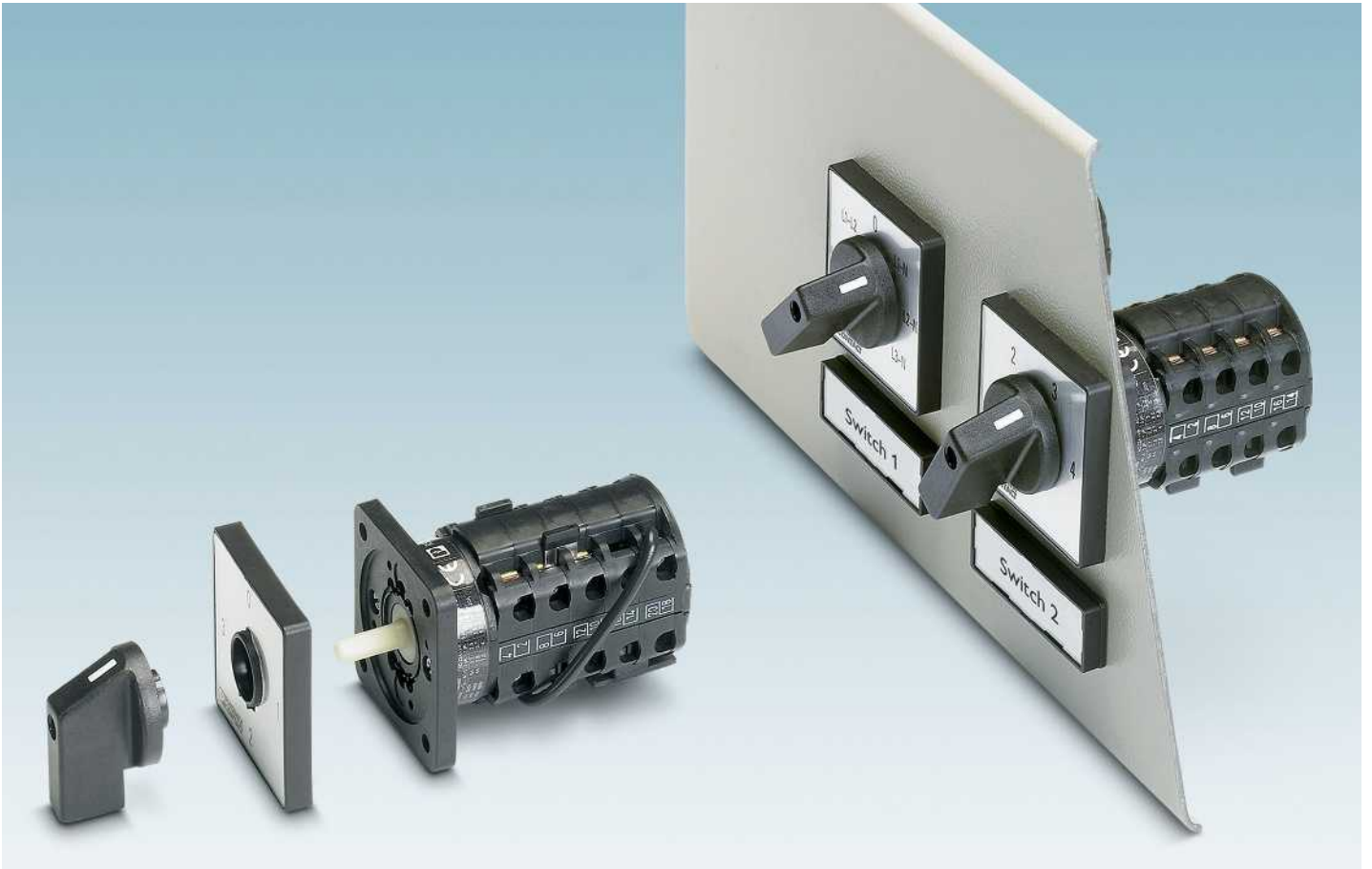

Kompakte Bauform

Aufgrund der kompakten Bauform und der Leiteranschlussrichtung sind die Drehschalter ideal geeignet für Schaltanlagen, in denen wenig Platz zur Verfügung steht.



Universell und wartungsfrei

Wesentliche Merkmale des 2,5-mm²-Schraubanschlusses sind:

- Plus-Minus-Schraubenabtrieb
- Unverlierbare Schraube und sichere Schraubendreherführung
- Im Auslieferungszustand geöffnet
- Anschluss von Leitern mit und ohne Aderendhülse oder Gabelkabelschuh.



Individuelle Beschriftung

Mit der Markierungssoftware CLIP PROJECT und dem Beschriftungsmaterial EML-RS können Drehschalter mit allen Unicode-fähigen Schriftarten individuell gestaltet werden. Siehe Katalog 5 für dieses und weiteres Markierungsmaterial.

Voltmeter-Umschalter mit 0-Stellung



Hinweise:
Passende Schildchenträger siehe Katalog 5.
1) Elektrische Werte nach IEC 60947-3 siehe Seite 581.

Das Produktprogramm der kompakten Drehschalter bis 20 A ist mit den zur Verfügung stehenden Schaltprogrammen für die Anwendung in der Energietechnik konzipiert. Der Einsatz von hochwertigen Materialien führt zu einer hohen mechanischen und elektrischen Lebensdauer. Hohe Sicherheit bietet der konstruktive Aufbau der Drehschalter: Nicht stromführende Teile sind aus Kunststoff, somit ist eine Spannungsübertragung, z. B. auf die Schalt-schrankwand, ausgeschlossen.

- Zulassungen für den internationalen Einsatz. Die Drehschalter sind cadmiumfrei und konform der Richtlinie RoHS
- Die Klemmstellen sind konstruktiv so ausgeführt, dass ein Berührungsschutz nach BGV A2 sichergestellt ist. Alle Klemmschrauben sind im Gehäuse eingelassen, so dass ein Berühren spannungsführender Teile ausgeschlossen ist.
- Die Befestigung der Drehschalter erfolgt über eine robuste Vier-Loch-Befestigung. Die Griffverschraubung ist montagefreundlich frontal bedienbar.
- Für eine eindeutige Identifizierung der Drehschalter stehen Schildchenträger mit passenden Einrastschildern zur individuellen Bedruckung zur Verfügung.



Abmessungen	[mm]
Max. elektrische Daten	
Bemessungsdaten	
Bemessungsisolationsspannung	[V]
Bemessungsdauerstrom	[A]
Querschnittsbereich	AWG
Anschlussvermögen	
1 Leiter	[mm ²]
2 Leiter (gleichartig)	[mm ²]
Betriebsstrom, Schaltleistung	
Ausschaltvermögen	
Kurzschlussfestigkeit	
Max. Vorsicherung gL/gG-Charakteristik	[A]
Bemessungs-Kurzzeitstromfestigkeit (1 s Strom)	[A]
Allgemeine Daten	
Abisolierlänge	[mm]
Anzugsdrehmoment	[Nm]

Beschreibung	Farbe
Voltmeter-Umschalter mit 0-Stellung, drei verkettete Spannungen, 0 - L1-L2 - L2-L3 - L3-L1	silber/schwarz

Schraubendreher	
------------------------	--



2,5 (2,5) mm², 20 A, Voltmeter-Umschalter mit 0 - Stellung

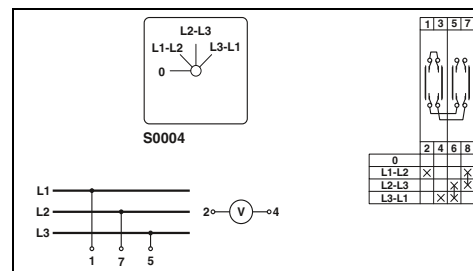

Technische Daten			
Breite	Länge	Einbautiefe	
48	72	43	
I _{max} [A]	U _{max} [V]	max. Ø [mm ²]	AWG
20	690	0,5 - 2,5	18 - 14
IEC	UL / CUL	CSA	
690 ¹⁾	300	-	
20	20	-	
20 - 14	20 - 12	-	
Anschlussvermögen		Aderendhülse	
starr	flexibel	ohne / m. Kunststoffhülse	
0,5 - 2,5	0,75 - 2,5	2,5 - 2,5	1,5 - 1,5
0,5 - 2,5	0,75 - 2,5	2,5 - 2,5	-

Siehe Seite 581.

150 A (220 - 240 V)
150 A (380 - 440 V)
80 A (660 - 690 V)

Bestelldaten		
Typ	Artikel-Nr.	VPE
RS20-US-S0004-0204-014H-001	3069700	1

Zubehör		
SF-SL 0,6X3,5-100 S-VDE	1212587	10

Voltmeter-Umschalter, Amperemeter-Umschalter, Steuerschalter

Hinweise:
Passende Schildchenträger siehe Katalog 5.
¹⁾ Elektrische Werte IEC 60947-3 siehe Seite 581.



2,5 (2,5) mm², 20 A,
Voltmeter-Umschalter mit 0 - Stellung



2,5 (2,5) mm², 20 A,
Voltmeter-Umschalter ohne 0 - Stellung

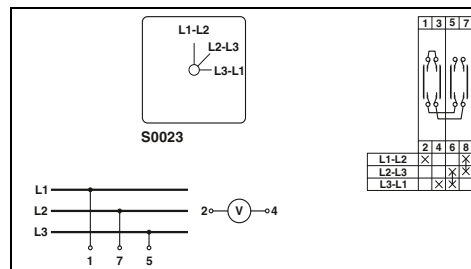
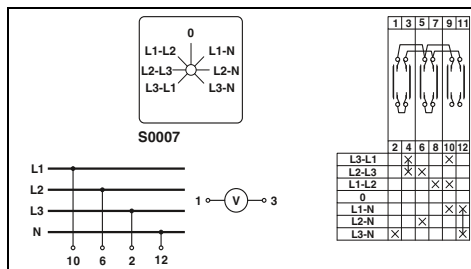

Abmessungen		[mm]
Max. elektrische Daten		
Bemessungsdaten		
Bemessungsisolationsspannung	[V]	690 ¹⁾
Bemessungsdauerstrom	[A]	20
Querschnittsbereich	AWG	20 - 14
Anschlussvermögen		
1 Leiter	[mm ²]	0,5 - 2,5
2 Leiter (gleichartig)	[mm ²]	0,5 - 2,5
Betriebsstrom, Schaltleistung		
Ausschaltvermögen		
Kurzschlussfestigkeit		
Max. Vorsicherung gL/gG-Charakteristik	[A]	25
Bemessungs-Kurzzeitstromfestigkeit (1 s Strom)	[A]	140
Allgemeine Daten		
Abisolierlänge	[mm]	8
Anzugsdrehmoment	[Nm]	0,7 - 0,8

Technische Daten			
Breite	Länge	Einbautiefe	
48	81,5	43	
I _{max.} [A]	U _{max.} [V]	max. Ø [mm ²]	AWG
20	690	0,5 - 2,5	18 - 14
IEC	UL / CUL	CSA	
		Aderendhülse	
		ohne / m. Kunststoffhülse	
		0,5 - 2,5	0,75 - 2,5
		2,5 - 2,5	1,5 - 1,5
		0,5 - 2,5	0,75 - 2,5
		2,5 - 2,5	-
Siehe Seite 581.			
		150 A (220 - 240 V)	
		150 A (380 - 440 V)	
		80 A (660 - 690 V)	
		25	
		140	
		8	
		0,7 - 0,8	

Technische Daten			
Breite	Länge	Einbautiefe	
48	72	43	
I _{max.} [A]	U _{max.} [V]	max. Ø [mm ²]	AWG
20	690	0,5 - 2,5	18 - 14
IEC	UL / CUL	CSA	
		Aderendhülse	
		ohne / m. Kunststoffhülse	
		0,5 - 2,5	0,75 - 2,5
		2,5 - 2,5	1,5 - 1,5
		0,5 - 2,5	0,75 - 2,5
		2,5 - 2,5	-
Siehe Seite 581.			
		150 A (220 - 240 V)	
		150 A (380 - 440 V)	
		80 A (660 - 690 V)	
		25	
		140	
		8	
		0,7 - 0,8	

Beschreibung	Farbe
Voltmeter-Umschalter mit 0-Stellung , drei verkettete Spannungen und drei Phasen gegen N, L3-L1 - L2-L3 - L1-L2 - 0 - L1-N - L2-N - L3-N	silber/schwarz
Voltmeter-Umschalter ohne 0-Stellung , drei verkettete Spannungen, L1-L2 - L2-L3 - L3-L1	silber/schwarz
Amperemeter-Umschalter , drei Wandlerkreise mit 0-Stellung, 0 - 1 - 2 - 3	silber/schwarz
Amperemeter-Umschalter, Rundumschaltung drei Wandlerkreise mit 0-Stellung, 0 - 1 - 2 - 3	silber/schwarz
Steuerschalter , STOP > < START, Rückzug	silber/schwarz

Bestelldaten		
Typ	Artikel-Nr.	VPE
RS20-US-S0007-0307-014H-001	3069701	1

Bestelldaten		
Typ	Artikel-Nr.	VPE
RS20-US-S0023-0203-014H-001	3069702	1

Zubehör	
Schraubendreher	SF-SL 0,6X3,5-100 S-VDE

Zubehör		
SF-SL 0,6X3,5-100 S-VDE	1212587	10

Zubehör		
SF-SL 0,6X3,5-100 S-VDE	1212587	10



2,5 (2,5) mm², 20 A,
Amperemeter-Umschalter



2,5 (2,5) mm², 20 A,
Amperemeter-Umschalter



2,5 (2,5) mm², 20 A,
Steuerschalter

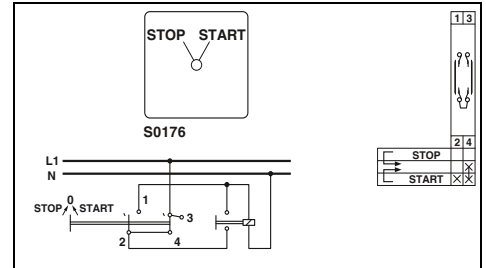
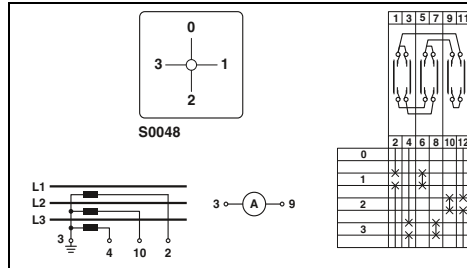
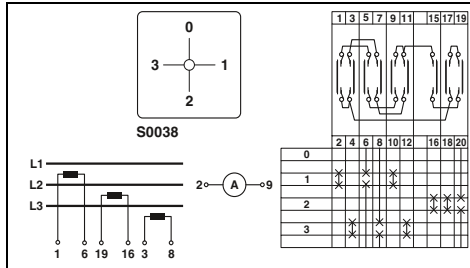

Technische Daten			
Breite	Länge	Einbautiefe	
48	100,5	71,5	
I _{max.} [A]	U _{max.} [V]	max. Ø [mm ²]	AWG
20	690	0,5 - 2,5	18 - 14
IEC	UL / CUL	CSA	
690 ¹⁾	300	-	
20	20	-	
20 - 14	20 - 12	-	
starr	flexibel	Aderendhülse ohne / m. Kunststoffhülse	
0,5 - 2,5	0,75 - 2,5	2,5 - 2,5	1,5 - 1,5
0,5 - 2,5	0,75 - 2,5	2,5 - 2,5	-
Siehe Seite 581.			
150 A (220 - 240 V)			
150 A (380 - 440 V)			
80 A (660 - 690 V)			
25			
140			
8			
0,7 - 0,8			

Technische Daten			
Breite	Länge	Einbautiefe	
48	81,5	52,5	
I _{max.} [A]	U _{max.} [V]	max. Ø [mm ²]	AWG
20	690	0,5 - 2,5	18 - 14
IEC	UL / CUL	CSA	
690 ¹⁾	300	-	
20	20	-	
20 - 14	20 - 12	-	
starr	flexibel	Aderendhülse ohne / m. Kunststoffhülse	
0,5 - 2,5	0,75 - 2,5	2,5 - 2,5	1,5 - 1,5
0,5 - 2,5	0,75 - 2,5	2,5 - 2,5	-
Siehe Seite 581.			
150 A (220 - 240 V)			
150 A (380 - 440 V)			
80 A (660 - 690 V)			
25			
140			
8			
0,7 - 0,8			

Technische Daten			
Breite	Länge	Einbautiefe	
48	62,5	33,5	
I _{max.} [A]	U _{max.} [V]	max. Ø [mm ²]	AWG
20	690	0,5 - 2,5	18 - 14
IEC	UL / CUL	CSA	
690 ¹⁾	300	-	
20	20	-	
20 - 14	20 - 12	-	
starr	flexibel	Aderendhülse ohne / m. Kunststoffhülse	
0,5 - 2,5	0,75 - 2,5	2,5 - 2,5	1,5 - 1,5
0,5 - 2,5	0,75 - 2,5	2,5 - 2,5	-
Siehe Seite 581.			
150 A (220 - 240 V)			
150 A (380 - 440 V)			
80 A (660 - 690 V)			
25			
140			
8			
0,7 - 0,8			

Bestelldaten		
Typ	Artikel-Nr.	VPE
RS20-US-S0038-0504-014H-001	3069703	1

Bestelldaten		
Typ	Artikel-Nr.	VPE
RS20-US-S0048-0304-014H-001	3069704	1

Bestelldaten		
Typ	Artikel-Nr.	VPE
RS20-US-S0176-0102-014H-001	3069705	1

Zubehör		
SF-SL 0,6X3,5-100 S-VDE	1212587	10

Zubehör		
SF-SL 0,6X3,5-100 S-VDE	1212587	10

Zubehör		
SF-SL 0,6X3,5-100 S-VDE	1212587	10

Hinweise:
Passende Schildchenträger siehe Katalog 5.
¹⁾ Elektrische Werte IEC 60947-3 siehe Seite 581.



2,5 (2,5) mm², 20 A,
Steuerschalter



2,5 (2,5) mm², 20 A,
Ausschalter

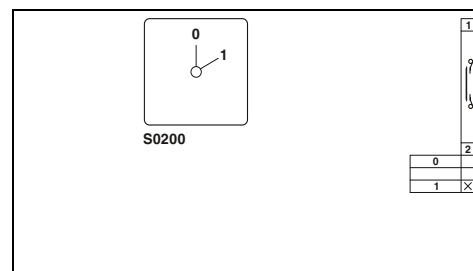
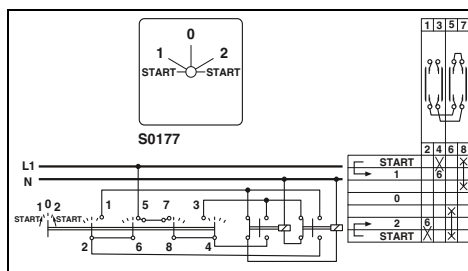

Abmessungen		[mm]
Max. elektrische Daten		
Bemessungsdaten		
Bemessungsisolationsspannung	[V]	690 ¹⁾
Bemessungsdauerstrom	[A]	20
Querschnittsbereich	AWG	20 - 14
Anschlussvermögen		
1 Leiter	[mm ²]	0,5 - 2,5
2 Leiter (gleichartig)	[mm ²]	0,5 - 2,5
Betriebsstrom, Schaltleistung		Siehe Seite 581.
Ausschaltvermögen		150 A (220 - 240 V) 150 A (380 - 440 V) 80 A (660 - 690 V)
Kurzschlussfestigkeit		25
Max. Vorsicherung gL/gG-Charakteristik	[A]	140
Bemessungs-Kurzzeitstromfestigkeit (1 s Strom)	[A]	140
Allgemeine Daten		
Abisolierlänge	[mm]	8
Anzugsdrehmoment	[Nm]	0,7 - 0,8

Technische Daten			
Breite	Länge	Einbautiefe	
48	72	43	
I _{max.} [A]	U _{max.} [V]	max. Ø [mm ²]	AWG
20	690	0,5 - 2,5	18 - 14
IEC	UL / CUL	CSA	
		Aderendhülse ohne / m. Kunststoffhülse	
		Aderendhülse ohne / m. Kunststoffhülse	
		Aderendhülse ohne / m. Kunststoffhülse	
		Aderendhülse ohne / m. Kunststoffhülse	
		Aderendhülse ohne / m. Kunststoffhülse	

Technische Daten			
Breite	Länge	Einbautiefe	
48	62,5	33,5	
I _{max.} [A]	U _{max.} [V]	max. Ø [mm ²]	AWG
20	690	0,5 - 2,5	18 - 14
IEC	UL / CUL	CSA	
		Aderendhülse ohne / m. Kunststoffhülse	
		Aderendhülse ohne / m. Kunststoffhülse	
		Aderendhülse ohne / m. Kunststoffhülse	
		Aderendhülse ohne / m. Kunststoffhülse	
		Aderendhülse ohne / m. Kunststoffhülse	

Beschreibung	Farbe
Steuerschalter, Doppel-Ein-/Aus-Taster mit gerasteten Betriebsstellungen (Schwenktaster), START > 1 - 0 - 2 < START	silber/schwarz
Ausschalter, 0 - 1	silber/schwarz

Bestelldaten		
Typ	Artikel-Nr.	VPE
RS20-US-S0177-0205-014H-001	3069726	1

Bestelldaten		
Typ	Artikel-Nr.	VPE
RS20-US-S0200-0102-014H-001	3069706	1

Schraubendreher

Zubehör		
SF-SL 0,6X3,5-100 S-VDE	1212587	10

Zubehör		
SF-SL 0,6X3,5-100 S-VDE	1212587	10



2,5 (2,5) mm², 20 A,
Ausschalter



2,5 (2,5) mm², 20 A,
Ausschalter



2,5 (2,5) mm², 20 A,
Ausschalter

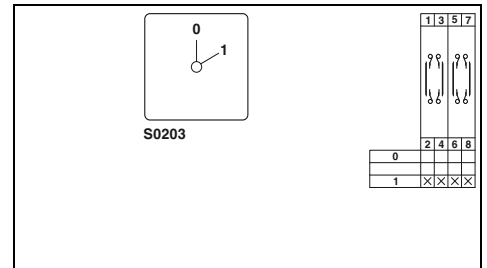
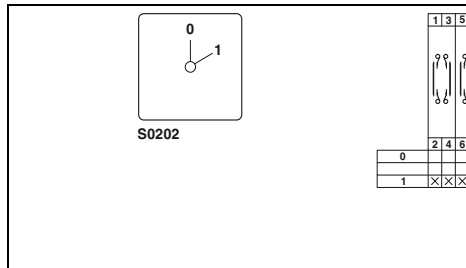
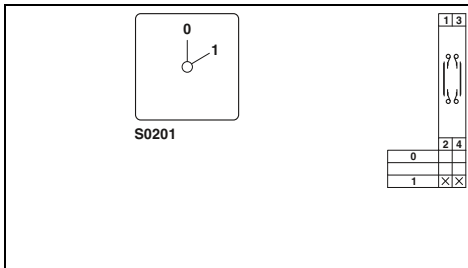

Technische Daten			
Breite	Länge	Einbautiefe	
48	62,5	33,5	
I _{max.} [A]	U _{max.} [V]	max. Ø [mm ²]	AWG
20	690	0,5 - 2,5	18 - 14
IEC	UL / CUL	CSA	
690 ¹⁾	300	-	
20	20	-	
20 - 14	20 - 12	-	
starr	flexibel	Aderendhülse ohne / m. Kunststoffhülse	
0,5 - 2,5	0,75 - 2,5	2,5 - 2,5	1,5 - 1,5
0,5 - 2,5	0,75 - 2,5	2,5 - 2,5	-
Siehe Seite 581.			
150 A (220 - 240 V)			
150 A (380 - 440 V)			
80 A (660 - 690 V)			
25			
140			
8			
0,7 - 0,8			

Technische Daten			
Breite	Länge	Einbautiefe	
48	72	43	
I _{max.} [A]	U _{max.} [V]	max. Ø [mm ²]	AWG
20	690	0,5 - 2,5	18 - 14
IEC	UL / CUL	CSA	
690 ¹⁾	300	-	
20	20	-	
20 - 14	20 - 12	-	
starr	flexibel	Aderendhülse ohne / m. Kunststoffhülse	
0,5 - 2,5	0,75 - 2,5	2,5 - 2,5	1,5 - 1,5
0,5 - 2,5	0,75 - 2,5	2,5 - 2,5	-
Siehe Seite 581.			
150 A (220 - 240 V)			
150 A (380 - 440 V)			
80 A (660 - 690 V)			
25			
140			
8			
0,7 - 0,8			

Technische Daten			
Breite	Länge	Einbautiefe	
48	72	43	
I _{max.} [A]	U _{max.} [V]	max. Ø [mm ²]	AWG
20	690	0,5 - 2,5	18 - 14
IEC	UL / CUL	CSA	
690 ¹⁾	300	-	
20	20	-	
20 - 14	20 - 12	-	
starr	flexibel	Aderendhülse ohne / m. Kunststoffhülse	
0,5 - 2,5	0,75 - 2,5	2,5 - 2,5	1,5 - 1,5
0,5 - 2,5	0,75 - 2,5	2,5 - 2,5	-
Siehe Seite 581.			
150 A (220 - 240 V)			
150 A (380 - 440 V)			
80 A (660 - 690 V)			
25			
140			
8			
0,7 - 0,8			

Bestelldaten		
Typ	Artikel-Nr.	VPE
RS20-US-S0201-0102-014H-001	3069707	1

Bestelldaten		
Typ	Artikel-Nr.	VPE
RS20-US-S0202-0202-014H-001	3069708	1

Bestelldaten		
Typ	Artikel-Nr.	VPE
RS20-US-S0203-0202-014H-001	3069709	1

Zubehör		
SF-SL 0,6X3,5-100 S-VDE	1212587	10

Zubehör		
SF-SL 0,6X3,5-100 S-VDE	1212587	10

Zubehör		
SF-SL 0,6X3,5-100 S-VDE	1212587	10

Umschalter mit 0-Stellung

Hinweise:
Passende Schildchenträger siehe Katalog 5.
¹⁾ Elektrische Werte IEC 60947-3 siehe Seite 581.



2,5 (2,5) mm², 20 A,
Umschalter mit 0 - Stellung



2,5 (2,5) mm², 20 A,
Umschalter mit 0 - Stellung

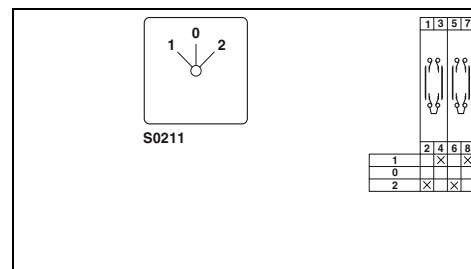
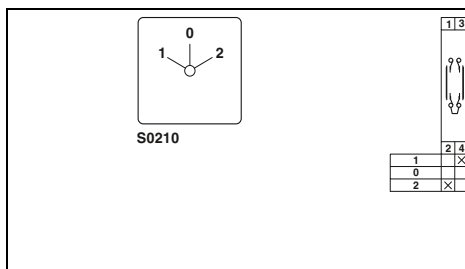

Technische Daten

Abmessungen			
	[mm]		
Max. elektrische Daten			
Bemessungsdaten			
Bemessungsisolationsspannung	[V]	690 ¹⁾	300
Bemessungsdauerstrom	[A]	20	20
Querschnittsbereich	AWG	20 - 14	20 - 12
Anschlussvermögen			
1 Leiter	[mm ²]	0,5 - 2,5	0,75 - 2,5
2 Leiter (gleichartig)	[mm ²]	0,5 - 2,5	0,75 - 2,5
Betriebsstrom, Schaltleistung			
Ausschaltvermögen			
Kurzschlussfestigkeit			
Max. Vorsicherung gL/gG-Charakteristik	[A]	25	25
Bemessungs-Kurzzeitstromfestigkeit (1 s Strom)	[A]	140	140
Allgemeine Daten			
Abisolierlänge	[mm]	8	8
Anzugsdrehmoment	[Nm]	0,7 - 0,8	0,7 - 0,8

Breite	Länge	Einbautiefe	
48	62,5	33,5	
I _{max.} [A]	U _{max.} [V]	max. Ø [mm ²]	AWG
20	690	0,5 - 2,5	18 - 14
IEC	UL / CUL	CSA	
690 ¹⁾	300	-	
20	20	-	
20 - 14	20 - 12	-	
starr	flexibel	Aderendhülse ohne / m. Kunststoffhülse	
0,5 - 2,5	0,75 - 2,5	2,5 - 2,5	1,5 - 1,5
0,5 - 2,5	0,75 - 2,5	2,5 - 2,5	-
Siehe Seite 581.			
150 A (220 - 240 V)			
150 A (380 - 440 V)			
80 A (660 - 690 V)			

Technische Daten

Breite	Länge	Einbautiefe	
48	72	43	
I _{max.} [A]	U _{max.} [V]	max. Ø [mm ²]	AWG
20	690	0,5 - 2,5	18 - 14
IEC	UL / CUL	CSA	
690 ¹⁾	300	-	
20	20	-	
20 - 14	20 - 12	-	
starr	flexibel	Aderendhülse ohne / m. Kunststoffhülse	
0,5 - 2,5	0,75 - 2,5	2,5 - 2,5	1,5 - 1,5
0,5 - 2,5	0,75 - 2,5	2,5 - 2,5	-
Siehe Seite 581.			
150 A (220 - 240 V)			
150 A (380 - 440 V)			
80 A (660 - 690 V)			

Bestelldaten

Beschreibung	Farbe
Umschalter mit 0-Stellung, 1 - 0 - 2	silber/schwarz
Umschalter mit 0-Stellung, 1 > 0 < 2 mit beidseitigem Rückzug	silber/schwarz

Typ	Artikel-Nr.	VPE
RS20-US-S0210-0103-014H-001	3069710	1

Bestelldaten

Typ	Artikel-Nr.	VPE
RS20-US-S0211-0203-014H-001	3069711	1

Zubehör

Schraubendreher	
-----------------	--

SF-SL 0,6X3,5-100 S-VDE	1212587	10
-------------------------	---------	----

Zubehör

SF-SL 0,6X3,5-100 S-VDE	1212587	10
-------------------------	---------	----



2,5 (2,5) mm², 20 A,
Umschalter mit 0 - Stellung



2,5 (2,5) mm², 20 A,
Umschalter mit 0 - Stellung



2,5 (2,5) mm², 20 A,
Umschalter mit 0 - Stellung

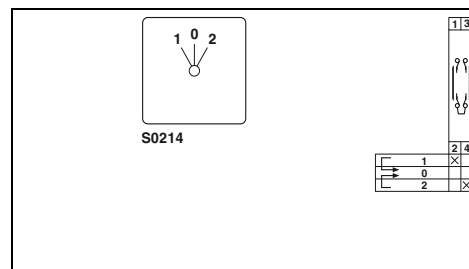
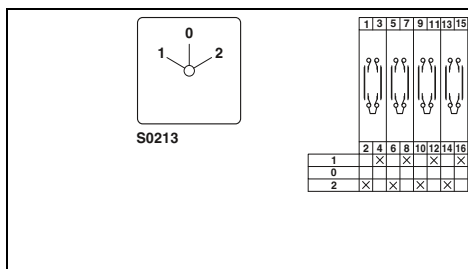
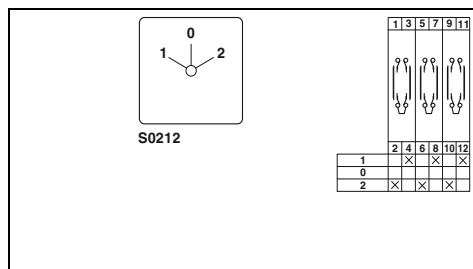

Technische Daten			
Breite	Länge	Einbautiefe	
48	82,5	52,5	
I _{max.} [A]	U _{max.} [V]	max. Ø [mm ²]	AWG
20	690	0,5 - 2,5	18 - 14
IEC	UL / CUL	CSA	
690 ¹⁾	300	-	
20	20	-	
20 - 14	20 - 12	-	
starr	flexibel	Aderendhülse ohne / m. Kunststoffhülse	
0,5 - 2,5	0,75 - 2,5	2,5 - 2,5	1,5 - 1,5
0,5 - 2,5	0,75 - 2,5	2,5 - 2,5	-
Siehe Seite 581.			
150 A (220 - 240 V)			
150 A (380 - 440 V)			
80 A (660 - 690 V)			
25			
140			
8			
0,7 - 0,8			

Technische Daten			
Breite	Länge	Einbautiefe	
48	91	62	
I _{max.} [A]	U _{max.} [V]	max. Ø [mm ²]	AWG
20	690	0,5 - 2,5	18 - 14
IEC	UL / CUL	CSA	
690 ¹⁾	300	-	
20	20	-	
20 - 14	20 - 12	-	
starr	flexibel	Aderendhülse ohne / m. Kunststoffhülse	
0,5 - 2,5	0,75 - 2,5	2,5 - 2,5	1,5 - 1,5
0,5 - 2,5	0,75 - 2,5	2,5 - 2,5	-
Siehe Seite 581.			
150 A (220 - 240 V)			
150 A (380 - 440 V)			
80 A (660 - 690 V)			
25			
140			
8			
0,7 - 0,8			

Technische Daten			
Breite	Länge	Einbautiefe	
48	62,5	33,5	
I _{max.} [A]	U _{max.} [V]	max. Ø [mm ²]	AWG
20	690	0,5 - 2,5	18 - 14
IEC	UL / CUL	CSA	
690 ¹⁾	300	-	
20	20	-	
20 - 14	20 - 12	-	
starr	flexibel	Aderendhülse ohne / m. Kunststoffhülse	
0,5 - 2,5	0,75 - 2,5	2,5 - 2,5	1,5 - 1,5
0,5 - 2,5	0,75 - 2,5	2,5 - 2,5	-
Siehe Seite 581.			
150 A (220 - 240 V)			
150 A (380 - 440 V)			
80 A (660 - 690 V)			
25			
140			
8			
0,7 - 0,8			

Bestelldaten		
Typ	Artikel-Nr.	VPE
RS20-US-S0212-0303-014H-001	3069712	1

Bestelldaten		
Typ	Artikel-Nr.	VPE
RS20-US-S0213-0403-014H-001	3069713	1

Bestelldaten		
Typ	Artikel-Nr.	VPE
RS20-US-S0214-0103-014H-001	3069723	1

Zubehör		
SF-SL 0,6X3,5-100 S-VDE	1212587	10

Zubehör		
SF-SL 0,6X3,5-100 S-VDE	1212587	10

Zubehör		
SF-SL 0,6X3,5-100 S-VDE	1212587	10

Umschalter mit und ohne 0-Stellung

Hinweise:
Passende Schildchenträger siehe Katalog 5.
¹⁾ Elektrische Werte IEC 60947-3 siehe Seite 581.



2,5 (2,5) mm², 20 A,
Umschalter mit 0 - Stellung



2,5 (2,5) mm², 20 A,
Umschalter ohne 0 - Stellung

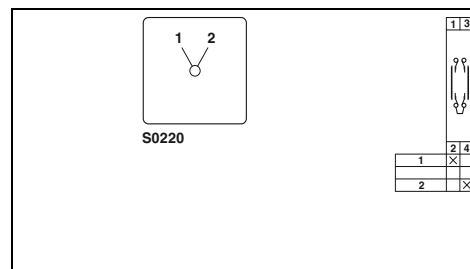
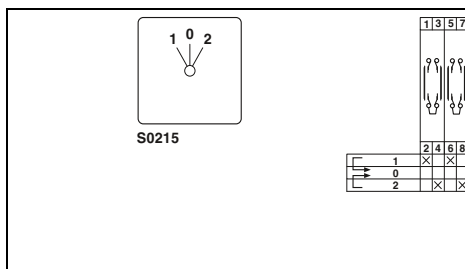

Technische Daten

Abmessungen		[mm]
Max. elektrische Daten		
Bemessungsdaten		
Bemessungsisolationsspannung	[V]	690 ¹⁾
Bemessungsdauerstrom	[A]	20
Querschnittsbereich	AWG	20 - 14
Anschlussvermögen		
1 Leiter	[mm ²]	0,5 - 2,5
2 Leiter (gleichartig)	[mm ²]	0,5 - 2,5
Betriebsstrom, Schaltleistung		Siehe Seite 581.
Ausschaltvermögen		150 A (220 - 240 V) 150 A (380 - 440 V) 80 A (660 - 690 V)
Kurzschlussfestigkeit		25
Max. Vorsicherung gL/gG-Charakteristik	[A]	140
Bemessungs-Kurzzeitstromfestigkeit (1 s Strom)	[A]	140
Allgemeine Daten		
Abisolierlänge	[mm]	8
Anzugsdrehmoment	[Nm]	0,7 - 0,8

Breite	Länge	Einbautiefe		
48	72	43		
I _{max.} [A]	U _{max.} [V]	max. Ø [mm ²]	AWG	
20	690 ¹⁾	0,5 - 2,5	18 - 14	
IEC	UL / CUL	CSA		
690 ¹⁾	300	-		
20	20	-		
20 - 14	20 - 12	-		
Anschlussvermögen	starr	flexibel	Aderendhülse ohne / m. Kunststoffhülse	
1 Leiter	0,5 - 2,5	0,75 - 2,5	2,5 - 2,5	1,5 - 1,5
2 Leiter (gleichartig)	0,5 - 2,5	0,75 - 2,5	2,5 - 2,5	-
Betriebsstrom, Schaltleistung	Siehe Seite 581.			
Ausschaltvermögen	150 A (220 - 240 V) 150 A (380 - 440 V) 80 A (660 - 690 V)			
Kurzschlussfestigkeit	25			
Max. Vorsicherung gL/gG-Charakteristik	140			
Bemessungs-Kurzzeitstromfestigkeit (1 s Strom)	140			
Allgemeine Daten	8			
Abisolierlänge	0,7 - 0,8			

Technische Daten				
Breite	Länge	Einbautiefe		
48	62,5	33,5		
I _{max.} [A]	U _{max.} [V]	max. Ø [mm ²]	AWG	
20	690 ¹⁾	0,5 - 2,5	18 - 14	
IEC	UL / CUL	CSA		
690 ¹⁾	300	-		
20	20	-		
20 - 14	20 - 12	-		
Anschlussvermögen	starr	flexibel	Aderendhülse ohne / m. Kunststoffhülse	
1 Leiter	0,5 - 2,5	0,75 - 2,5	2,5 - 2,5	1,5 - 1,5
2 Leiter (gleichartig)	0,5 - 2,5	0,75 - 2,5	2,5 - 2,5	-
Betriebsstrom, Schaltleistung	Siehe Seite 581.			
Ausschaltvermögen	150 A (220 - 240 V) 150 A (380 - 440 V) 80 A (660 - 690 V)			
Kurzschlussfestigkeit	25			
Max. Vorsicherung gL/gG-Charakteristik	140			
Bemessungs-Kurzzeitstromfestigkeit (1 s Strom)	140			
Allgemeine Daten	8			
Abisolierlänge	0,7 - 0,8			

Bestelldaten

Beschreibung	Farbe
Umschalter mit 0-Stellung, 1 > 0 < 2 mit beidseitigem Rückzug	silber/schwarz
Umschalter ohne 0-Stellung, 1 - 2	silber/schwarz
Umschalter ohne 0-Stellung, mit galvanisch getrennten Kontakten 1 - 2 symmetrisch	silber/schwarz

Typ	Artikel-Nr.	VPE
RS20-US-S0215-0203-014H-001	3069724	1

Bestelldaten

Typ	Artikel-Nr.	VPE
RS20-US-S0220-0102-014H-001	3069714	1

Zubehör

Schraubendreher

SF-SL 0,6X3,5-100 S-VDE	1212587	10
-------------------------	---------	----

Zubehör

SF-SL 0,6X3,5-100 S-VDE	1212587	10
-------------------------	---------	----



2,5 (2,5) mm², 20 A,
Umschalter ohne 0 - Stellung



2,5 (2,5) mm², 20 A,
Umschalter ohne 0 - Stellung



2,5 (2,5) mm², 20 A, Umschalter ohne 0 - Stellung,
mit galvanisch getrennten Kontakten

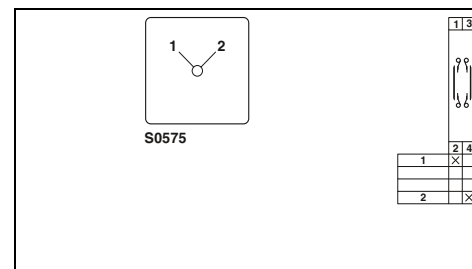
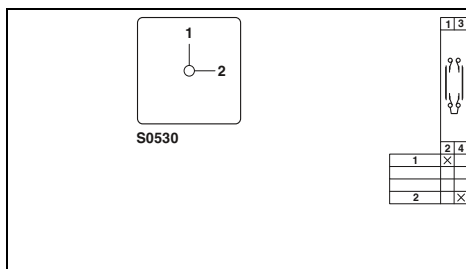
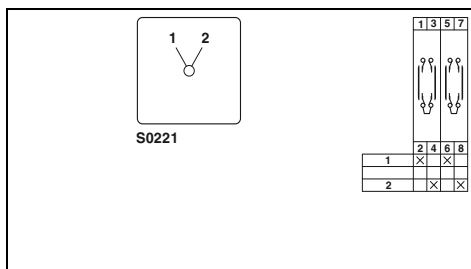

Technische Daten			
Breite	Länge	Einbautiefe	
48	72	43	
I _{max.} [A]	U _{max.} [V]	max. Ø [mm ²]	AWG
20	690 ¹⁾	0,5 - 2,5	18 - 14
IEC	UL / CUL	CSA	
690 ¹⁾	300	-	
20	20	-	
20 - 14	20 - 12	-	
starr	flexibel	Aderendhülse ohne / m. Kunststoffhülse	
0,5 - 2,5	0,75 - 2,5	2,5 - 2,5	1,5 - 1,5
0,5 - 2,5	0,75 - 2,5	2,5 - 2,5	-
Siehe Seite 581.			
150 A (220 - 240 V)			
150 A (380 - 440 V)			
80 A (660 - 690 V)			
25			
140			
8			
0,7 - 0,8			

Technische Daten			
Breite	Länge	Einbautiefe	
48	62,5	33,5	
I _{max.} [A]	U _{max.} [V]	max. Ø [mm ²]	AWG
20	690 ¹⁾	0,5 - 2,5	18 - 14
IEC	UL / CUL	CSA	
690 ¹⁾	300	-	
20	20	-	
20 - 14	20 - 12	-	
starr	flexibel	Aderendhülse ohne / m. Kunststoffhülse	
0,5 - 2,5	0,75 - 2,5	2,5 - 2,5	1,5 - 1,5
0,5 - 2,5	0,75 - 2,5	2,5 - 2,5	-
Siehe Seite 581.			
150 A (220 - 240 V)			
150 A (380 - 440 V)			
80 A (660 - 690 V)			
25			
140			
8			
0,7 - 0,8			

Technische Daten			
Breite	Länge	Einbautiefe	
48	62,5	33,5	
I _{max.} [A]	U _{max.} [V]	max. Ø [mm ²]	AWG
20	690 ¹⁾	0,5 - 2,5	18 - 14
IEC	UL / CUL	CSA	
690 ¹⁾	300	-	
20	20	-	
20 - 14	20 - 12	-	
starr	flexibel	Aderendhülse ohne / m. Kunststoffhülse	
0,5 - 2,5	0,75 - 2,5	2,5 - 2,5	1,5 - 1,5
0,5 - 2,5	0,75 - 2,5	2,5 - 2,5	-
Siehe Seite 581.			
150 A (220 - 240 V)			
150 A (380 - 440 V)			
80 A (660 - 690 V)			
25			
140			
8			
0,7 - 0,8			

Bestelldaten		
Typ	Artikel-Nr.	VPE
RS20-US-S0221-0202-014H-001	3069715	1

Bestelldaten		
Typ	Artikel-Nr.	VPE
RS20-US-S0530-0102-014H-001	3069725	1

Bestelldaten		
Typ	Artikel-Nr.	VPE
RS20-US-S0575-0102-014H-001	3069719	1

Zubehör		
SF-SL 0,6X3,5-100 S-VDE	1212587	10

Zubehör		
SF-SL 0,6X3,5-100 S-VDE	1212587	10

Zubehör		
SF-SL 0,6X3,5-100 S-VDE	1212587	10

Hinweise:
Passende Schildchenträger siehe Katalog 5.
¹⁾ Elektrische Werte IEC 60947-3 siehe Seite 581.



2,5 (2,5) mm², 20 A, Umschalter ohne 0 - Stellung, mit galvanisch getrennten Kontakten



2,5 (2,5) mm², 20 A, Umschalter ohne 0 - Stellung, mit galvanisch getrennten Kontakten

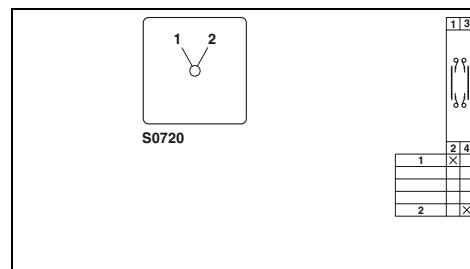
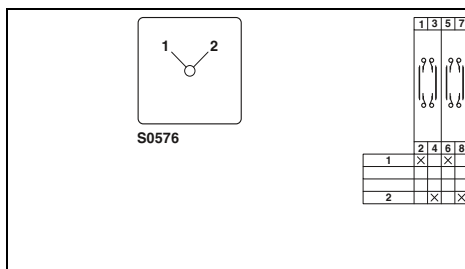

Abmessungen		[mm]
Max. elektrische Daten		
Bemessungsdaten		
Bemessungsisolationsspannung	[V]	690 ¹⁾
Bemessungsdauerstrom	[A]	20
Querschnittsbereich	AWG	20 - 14
Anschlussvermögen		
1 Leiter	[mm ²]	0,5 - 2,5
2 Leiter (gleichartig)	[mm ²]	0,5 - 2,5
Betriebsstrom, Schaltleistung		Siehe Seite 581.
Ausschaltvermögen		150 A (220 - 240 V) 150 A (380 - 440 V) 80 A (660 - 690 V)
Kurzschlussfestigkeit		25
Max. Vorsicherung gL/gG-Charakteristik	[A]	140
Bemessungs-Kurzzeitstromfestigkeit (1 s Strom)	[A]	140
Allgemeine Daten		
Abisolierlänge	[mm]	8
Anzugsdrehmoment	[Nm]	0,7 - 0,8

Technische Daten			
Breite	Länge	Einbautiefe	
48	72	43	
I _{max.} [A]	U _{max.} [V]	max. Ø [mm ²]	AWG
20	690	0,5 - 2,5	18 - 14
IEC	UL / CUL	CSA	
690 ¹⁾	300	-	
20	20	-	
20 - 14	20 - 12	-	
Anschlussvermögen	starr	flexibel	Aderendhülse ohne / m. Kunststoffhülse
1 Leiter	[mm ²]	0,5 - 2,5	0,75 - 2,5 2,5 - 2,5 1,5 - 1,5
2 Leiter (gleichartig)	[mm ²]	0,5 - 2,5	0,75 - 2,5 2,5 - 2,5 -
Betriebsstrom, Schaltleistung		Siehe Seite 581.	
Ausschaltvermögen		150 A (220 - 240 V) 150 A (380 - 440 V) 80 A (660 - 690 V)	
Kurzschlussfestigkeit		25	
Max. Vorsicherung gL/gG-Charakteristik	[A]	140	
Bemessungs-Kurzzeitstromfestigkeit (1 s Strom)	[A]	140	
Allgemeine Daten		8	
Abisolierlänge	[mm]	0,7 - 0,8	
Anzugsdrehmoment	[Nm]	0,7 - 0,8	

Technische Daten			
Breite	Länge	Einbautiefe	
48	62,5	33,5	
I _{max.} [A]	U _{max.} [V]	max. Ø [mm ²]	AWG
20	690	0,5 - 2,5	18 - 14
IEC	UL / CUL	CSA	
690 ¹⁾	300	-	
20	20	-	
20 - 14	20 - 12	-	
Anschlussvermögen	starr	flexibel	Aderendhülse ohne / m. Kunststoffhülse
1 Leiter	[mm ²]	0,5 - 2,5	0,75 - 2,5 2,5 - 2,5 1,5 - 1,5
2 Leiter (gleichartig)	[mm ²]	0,5 - 2,5	0,75 - 2,5 2,5 - 2,5 -
Betriebsstrom, Schaltleistung		Siehe Seite 581.	
Ausschaltvermögen		150 A (220 - 240 V) 150 A (380 - 440 V) 80 A (660 - 690 V)	
Kurzschlussfestigkeit		25	
Max. Vorsicherung gL/gG-Charakteristik	[A]	140	
Bemessungs-Kurzzeitstromfestigkeit (1 s Strom)	[A]	140	
Allgemeine Daten		8	
Abisolierlänge	[mm]	0,7 - 0,8	
Anzugsdrehmoment	[Nm]	0,7 - 0,8	

Beschreibung	Farbe
Umschalter ohne 0-Stellung, mit galvanisch getrennten Kontakten 1 - 2 symmetrisch	silber/schwarz
Stufenschalter mit 0-Stellung, vier Stufen	silber/schwarz
Stufenschalter mit 0-Stellung, drei Stufen	silber/schwarz
Stufenschalter ohne 0-Stellung, drei Stufen	silber/schwarz

Bestelldaten		
Typ	Artikel-Nr.	VPE
RS20-US-S0576-0202-014H-001	3069720	1

Bestelldaten		
Typ	Artikel-Nr.	VPE
RS20-US-S0720-0102-014H-001	3069722	1

Schraubendreher

Zubehör		
SF-SL 0,6X3,5-100 S-VDE	1212587	10

Zubehör		
SF-SL 0,6X3,5-100 S-VDE	1212587	10



2,5 (2,5) mm², 20 A,
Stufenschalter mit 0 - Stellung



2,5 (2,5) mm², 20 A,
Stufenschalter mit 0 - Stellung



2,5 (2,5) mm², 20 A,
Stufenschalter ohne 0 - Stellung

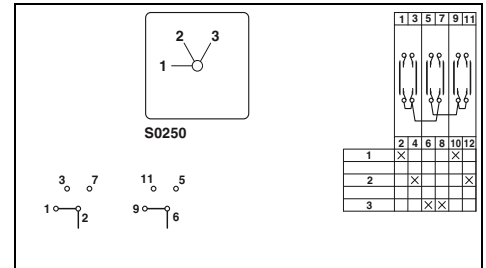
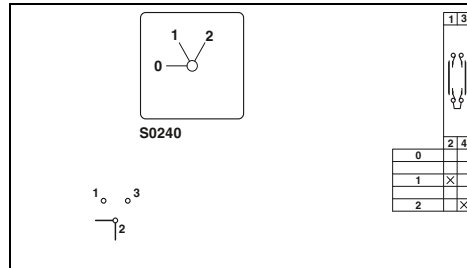
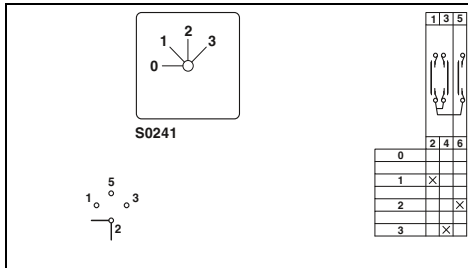

Technische Daten			
Breite	Länge	Einbautiefe	
48	62,5	33,5	
I _{max.} [A]	U _{max.} [V]	max. Ø [mm ²]	AWG
20	690	0,5 - 2,5	18 - 14
IEC	UL / CUL	CSA	
690 ¹⁾	300	-	
20	20	-	
20 - 14	20 - 12	-	
starr	flexibel	Aderendhülse ohne / m. Kunststoffhülse	
0,5 - 2,5	0,75 - 2,5	2,5 - 2,5	1,5 - 1,5
0,5 - 2,5	0,75 - 2,5	2,5 - 2,5	-
Siehe Seite 581.			
150 A (220 - 240 V)			
150 A (380 - 440 V)			
80 A (660 - 690 V)			
25			
140			
8			
0,7 - 0,8			

Technische Daten			
Breite	Länge	Einbautiefe	
48	72	43	
I _{max.} [A]	U _{max.} [V]	max. Ø [mm ²]	AWG
20	690	0,5 - 2,5	18 - 14
IEC	UL / CUL	CSA	
690 ¹⁾	300	-	
20	20	-	
20 - 14	20 - 12	-	
starr	flexibel	Aderendhülse ohne / m. Kunststoffhülse	
0,5 - 2,5	0,75 - 2,5	2,5 - 2,5	1,5 - 1,5
0,5 - 2,5	0,75 - 2,5	2,5 - 2,5	-
Siehe Seite 581.			
150 A (220 - 240 V)			
150 A (380 - 440 V)			
80 A (660 - 690 V)			
25			
140			
8			
0,7 - 0,8			

Technische Daten			
Breite	Länge	Einbautiefe	
48	81,5	52,5	
I _{max.} [A]	U _{max.} [V]	max. Ø [mm ²]	AWG
20	690	0,5 - 2,5	18 - 14
IEC	UL / CUL	CSA	
690 ¹⁾	300	-	
20	20	-	
20 - 14	20 - 12	-	
starr	flexibel	Aderendhülse ohne / m. Kunststoffhülse	
0,5 - 2,5	0,75 - 2,5	2,5 - 2,5	1,5 - 1,5
0,5 - 2,5	0,75 - 2,5	2,5 - 2,5	-
Siehe Seite 581.			
150 A (220 - 240 V)			
150 A (380 - 440 V)			
80 A (660 - 690 V)			
25			
140			
8			
0,7 - 0,8			

Bestelldaten		
Typ	Artikel-Nr.	VPE
RS20-US-S0241-0204-014H-001	3069716	1

Bestelldaten		
Typ	Artikel-Nr.	VPE
RS20-US-S0240-0103-014H-001	3069717	1

Bestelldaten		
Typ	Artikel-Nr.	VPE
RS20-US-S0250-0303-014H-001	3069718	1

Zubehör		
SF-SL 0,6X3,5-100 S-VDE	1212587	10

Zubehör		
SF-SL 0,6X3,5-100 S-VDE	1212587	10

Zubehör		
SF-SL 0,6X3,5-100 S-VDE	1212587	10

Hinweise:

Passende Schildchenträger siehe Katalog 5.

1) Elektrische Werte nach IEC 60947-3 siehe Seite 581.



**2,5 (2,5) mm², 20 A,
Stufenschalter ohne 0 - Stellung**

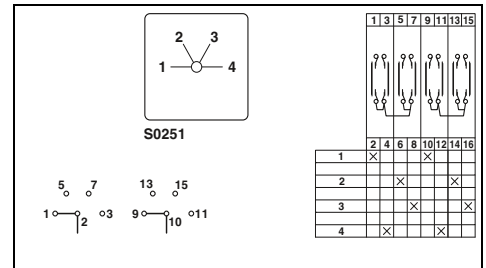

Abmessungen	[mm]
Max. elektrische Daten	
Bemessungsdaten	
Bemessungsisolationsspannung	[V]
Bemessungsdauerstrom	[A]
Querschnittsbereich	AWG
Anschlussvermögen	
1 Leiter	[mm ²]
2 Leiter (gleichartig)	[mm ²]
Betriebsstrom, Schaltleistung	
Ausschaltvermögen	
Kurzschlussfestigkeit	
Max. Vorsicherung gL/gG-Charakteristik	[A]
Bemessungs-Kurzzeitstromfestigkeit (1 s Strom)	[A]
Allgemeine Daten	
Abisolierlänge	[mm]
Anzugsdrehmoment	[Nm]

Technische Daten

Breite	Länge	Einbautiefe	
48	91	62	
I _{max} [A]	U _{max} [V]	max. Ø [mm ²]	AWG
20	690	0,5 - 2,5	18 - 14
IEC	UL / CUL	CSA	
690 ¹⁾	300	-	
20	20	-	
20 - 14	20 - 12	-	
Anschlussvermögen	starr	flexibel	Aderendhülle ohne / m. Kunststoffhülle
1 Leiter	0,5 - 2,5	0,75 - 2,5	2,5 - 2,5 1,5 - 1,5
2 Leiter (gleichartig)	0,5 - 2,5	0,75 - 2,5	2,5 - 2,5 -
Siehe Seite 581.			
150 A (220 - 240 V)			
150 A (380 - 440 V)			
80 A (660 - 690 V)			
Max. Vorsicherung gL/gG-Charakteristik	[A]	25	
Bemessungs-Kurzzeitstromfestigkeit (1 s Strom)	[A]	140	
Abisolierlänge	[mm]	8	
Anzugsdrehmoment	[Nm]	0,7 - 0,8	

Bestelldaten

Typ	Artikel-Nr.	VPE
RS20-US-S0251-0404-014H-001	3069721	1

Zubehör

Schraubendreher	SF-SL 0,6X3,5-100 S-VDE	1212587	10
-----------------	-------------------------	---------	----

Elektrische Werte nach IEC 60947-3, VDE 0660 Teil 107

Bemessungsdaten

Bemessungsdauerstrom I_n/I_{th}		20 A
Bemessungsisolationsspannung U_i ¹⁾		690 V
Bemessungsstoßspannungsfestigkeit U_{imp}		6 kV

Bemessungsbetriebsstrom I_e

AC-21A	Schalten von ohmscher Last mit geringer Überlast		20 A
AC-22A	Schalten von gemischter ohmscher Last und induktiver Last mit geringer Überlast	220 V - 500 V 660 V - 690 V	20 A 20 A
AC-15	Schalten von magn. Antrieben, Schützen, Ventilen, Zugmagneten	220 V - 240 V 380 V - 440 V	5 A 4 A

Schaltleistung

AC-2	Anlassen von Schleifringläufermotoren, Reversieren und Gegenstrombremsen, Stern-Dreieck-Anlauf	3-phasig, 3-polig	220 V - 240 V 380 V - 440 V 500 V 660 V - 690 V	4 kW 7,5 kW 10 kW 10 kW
AC-3	Direktanlassen von Käfigläufermotoren, Ausschalten während des Laufes, Stern-Dreieck-Anlauf (CH16B)	3-phasig, 3-polig	220 V - 240 V 380 V - 440 V 500 V 660 V - 690 V	3 kW 5,5 kW 5,5 kW 5,5 kW
		1-phasig, 2-polig	110 V - 120 V 220 V - 240 V 380 V - 440 V	0,6 kW 2,2 kW 3 kW
AC-4	Anlassen von Käfigläufermotoren, Reversieren, Gegenstrombremsen, Tippen	3-phasig, 3-polig	220 V - 240 V 380 V - 440 V 500 V 660 V - 690 V	0,55 kW 1,5 kW 1,5 kW 1,5 kW
		1-phasig, 2-polig	110 V - 120 V 220 V - 240 V 380 V - 440 V	0,3 kW 0,75 kW 1,5 kW
AC-23A	Häufiges Schalten von Motoren oder anderer hochinduktiver Verbraucher	3-phasig, 3-polig	220 V - 240 V 380 V - 440 V 500 V 660 V - 690 V	3,7 kW 7,5 kW 7,5 kW 7,5 kW
		1-phasig, 2-polig	110 V - 120 V 220 V - 240 V 380 V - 440 V	0,75 kW 2,5 kW 3,7 kW

Ausschaltvermögen

		220 V - 240 V 380 V - 440 V 660 V - 690 V	150 A 150 A 80 A
--	--	---	------------------------

Max. Umgebungstemperatur der Kontakteinheit ¹⁾

Offen bei 100 % I_n/I_{th}	55 °C über 24 Stunden mit Spitzen bis 60 °C
Gekapselt bei 100 % I_{th}	35 °C über 24 Stunden mit Spitzen bis 40 °C

Schalertypen nach UL / CSA

Bemessungsdaten

Bemessungsdauerstrom I_n/I_{th}		20 A
Bemessungsbetriebsstrom I_e		

Pilot Duty		Heavy	A300 VAC
Ampere Rating	Nicht oder schwach induktive Belastung		20 A

Schaltleistung

Motor-Normallast, DOL-Rating (ähnlich AC-3)	3-phasig, 3-polig	110 V - 120 V 220 V - 240 V	1,5 HP 3 HP
	1-phasig, 2-polig	110 V - 120 V 220 V - 240 V 277 V	0,5 HP 1 HP 2 HP
Motor-Schwerlast, Reversing-Rating (ähnlich AC-4)	3-phasig, 3-polig	110 V - 120 V 220 V - 240 V	0,5 HP 1 HP
	1-phasig, 2-polig	110 V - 120 V 220 V - 240 V 277 V	0,17 HP 0,5 HP 0,6 HP

Einbautiefe Maß A

[mm]	Artikel-Nr.
33,5	3069705, 3069706, 3069707, 3069710, 3069714, 3069717, 3069719, 3069722, 3069723, 3069725
43	3069700, 3069702, 3069708, 3069709, 3069711, 3069715, 3069716, 3069720, 3069724, 3069726
52,5	3069701, 3069704, 3069712, 3069718
62	3069713, 3069721
71,5	3069703

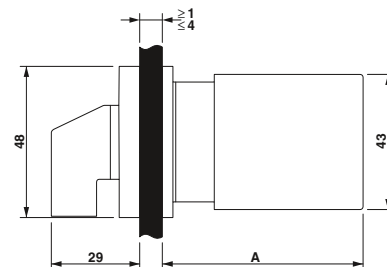
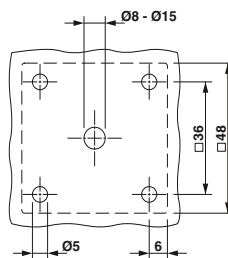

¹⁾ Gültig für Netze mit geerdetem Sternpunkt, Überspannungskategorie III, Verschmutzungsgrad 3. Werte für andere Netzformen auf Anfrage.
Lagertemperatur: -40 °C bis 85 °C (bei Temperaturen unter -5 °C ist keine Stoßbelastung zulässig.)

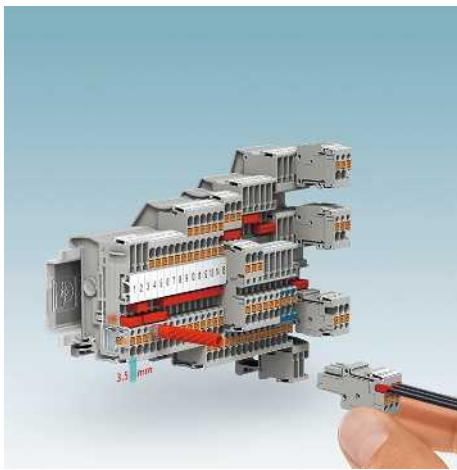

Die PT 1,5/S-Serie ermöglicht platz- und zeitsparendes Verdrahten von Signalen. Bei einer Klemmenbreite von nur 3,5 mm sind neben einem breiten Spektrum an Durchgangsklemmen auch trenn- und steckbare Lösungen erhältlich.

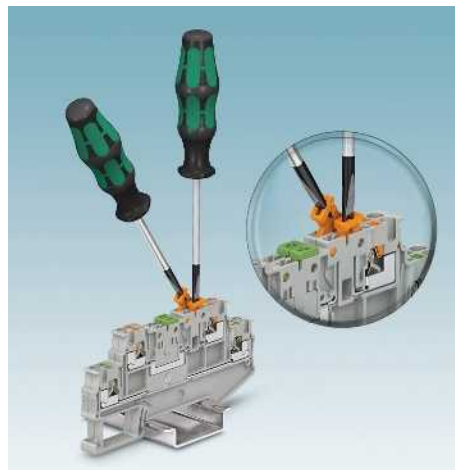

Mit Doppelstock-Messertrennklemmen finden bis zu 572 Signale auf einem Meter Platz. Die eindeutige farbliche Zuordnung des Trennelements zur Verdrahtungsebene verhindert dabei Fehler, die durch Öffnen des falschen Signalkreises entstehen könnten.



Das umfangreiche Produktprogramm an Trenn- und Sicherungsklemmen bietet zahlreiche Lösungen für explosionsgefährdete Bereiche. Dabei sind die alle gängigen Schutzkonzepte vertreten.

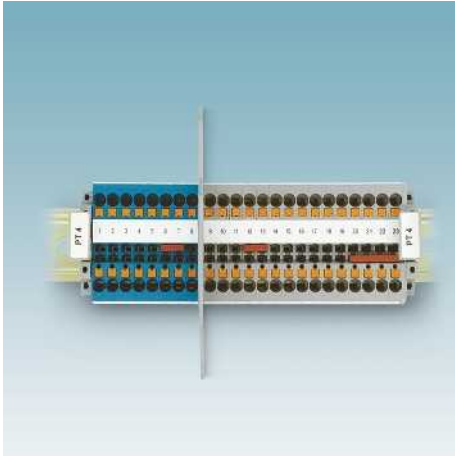

Neben dem Einsatz in Applikationen mit erhöhter Sicherheit (Ex e) können Phoenix Contact-Reihenklempen auch in eigensicheren Kreisen verwendet werden. Zur Kennzeichnung sind blaue Varianten erhältlich. Mit passenden Trennplatten können eigensichere und nichteigensichere Kreise separiert werden.



Für Applikationen mit erhöhter Packungsdichte zur Signal- und Potentialverteilung bietet der Rangierverbinder PTRV aufgrund seiner kompakten Länge und farblichen Gestaltung die ideale Grundlage für eine anwenderfreundliche Verdrahtung.

Rangierverbinder finden Sie ab Seite 92.



Für eine effiziente Wand- und Tragschienenmontage erlaubt das modulare System der Rangierwabe PTMC die kundenspezifische und farbgetreue Rangierung in beliebigen Polzahlen.

Rangierwaben finden Sie ab Seite 99.

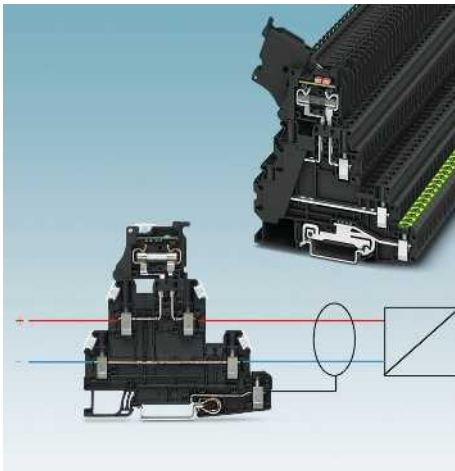

Mit der Kombination aus Sicherungshebel, Durchgang und PE-Fuß können ganze geschirmte Signalkreise in nur einer Reihenklemme abgesichert verdrahtet werden.

Mehr erfahren mit dem Webcode

Detaillierte Informationen zu diesen Produkten finden Sie auf unserer Webseite. # und Ziffern einfach im Suchfeld eingeben.

#0137

Suchen



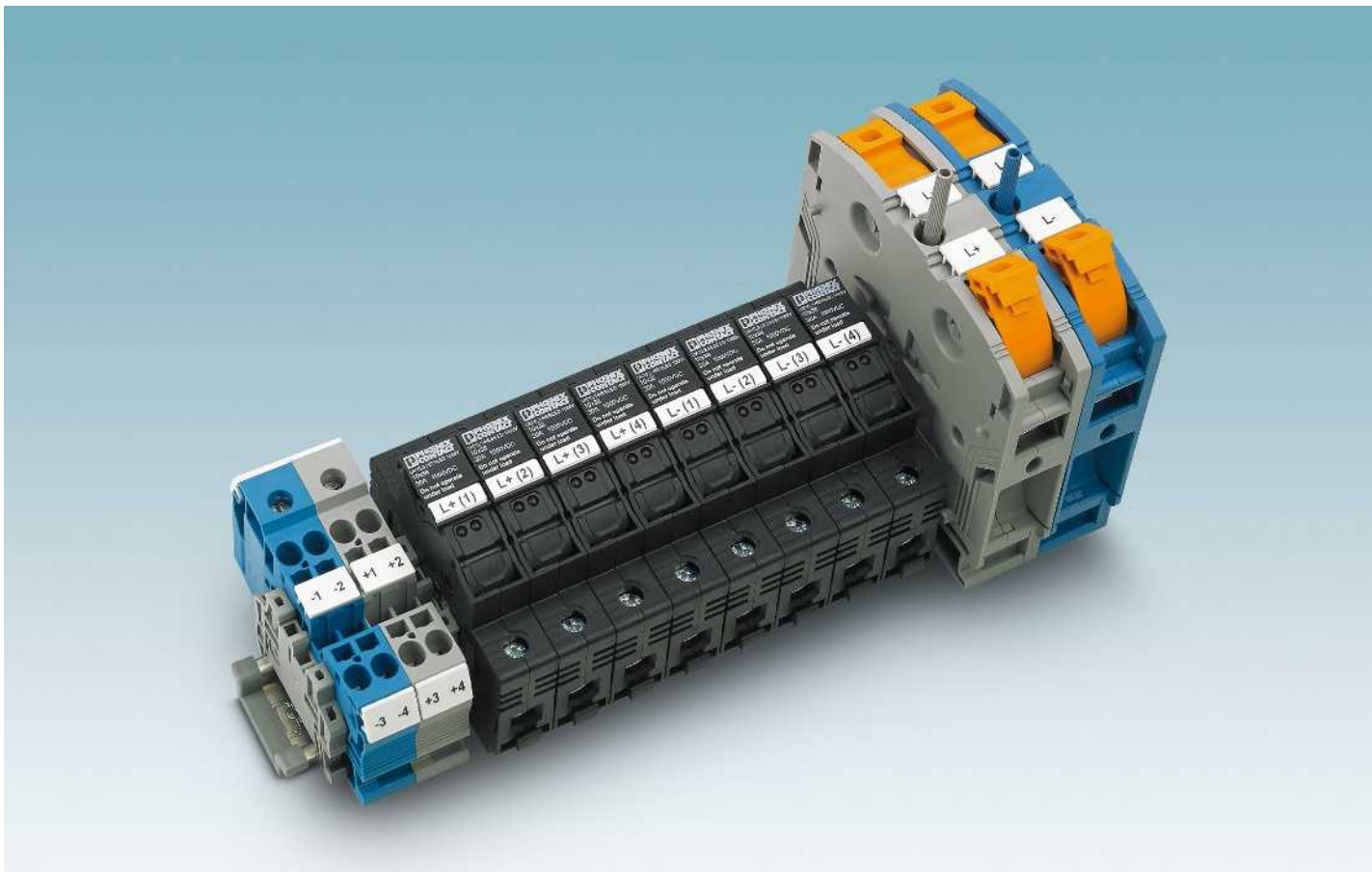

Im regenerativen Energiemix aus Windenergie, Wasserkraft, Biomasse und Geothermie hat Solarstrom z. B. in Deutschland die führende Stellung übernommen. Weltweit bietet die solare Energieerzeugung die größten Potenziale und die höchste Akzeptanz.

Während im AC-Bereich der Solaranlage überwiegend Standardprodukte eingesetzt werden können, muss, aufgrund des speziellen Aufbaus und der besonderen Charakteristik, der DC-Bereich spezifischer betrachtet werden.

Um die Leitungsverluste gering zu halten, werden PV-Module zu Strings verschaltet und dadurch die Systemspannung erhöht. Leerlaufspannungen von PV-Anlagen erreichen bis zu 1000 V DC.

Diese hohen DC-Spannungen stellen besondere Anforderungen an die verwendeten Komponenten. Durch die anliegende Gleichspannung können sich im Gegensatz zur Wechselspannung besonders leicht Kriechstrecken auf der Oberfläche von isolierenden Elementen bilden. Die in diesem Bereich eingesetzten Komponenten müssen daher erhöhte Luft- und Kriechstrecken aufweisen.

Um Rückströme, die im Kurzschlussfall entstehen können, zu begrenzen, werden die einzelnen Strings abgesichert. Dies geschieht bei kristallinen Modulen vorzugsweise mittels 10,3 x 38 mm Schmelzsicherungen und bei Dünnschichtmodulen durch Sperrdioden, die in den Stromkreis eingebracht werden.

Reihenklempen und Sicherungen von Phoenix Contact erfüllen in besonderer Weise die Anforderungen in Photovoltaikanlagen. Eine Zusammenfassung aller Komponenten finden sie in der Broschüre: „Komponenten und Systeme für die Photovoltaik“.

Die entsprechenden Photovoltaikklempen finden Sie in den entsprechenden Kapiteln der jeweiligen Anlusstechniken.

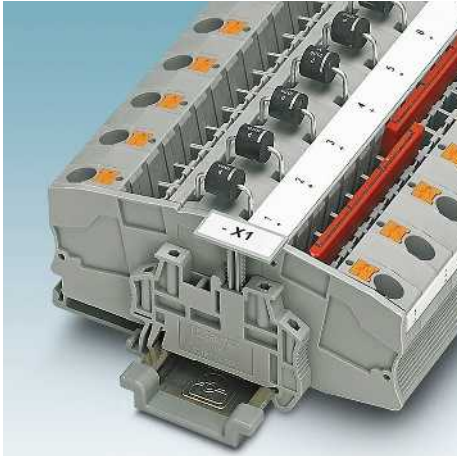

Die Diodenklemmen STME 6-DIO HV und PTME 6-DIO HV dienen als Strangdioden und werden in Dünnschicht-Photovoltaikanlagen zum Schutz vor Rückströmen verwendet. Dadurch sind die meist empfindlichen Dünnschichtmodule optimal und langzeitstabil geschützt.



Für die Verbindung zwischen GAK und Wechselrichter werden auf Grund von höheren Strömen und größeren Leitungslängen Leiter mit größeren Querschnitten eingesetzt. Die Klemmen UKH ... und RBO ... können Leiter bis 300 mm² aufnehmen.

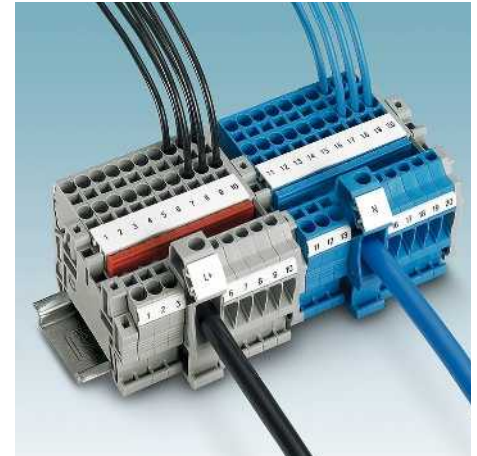

Für eine schnelle und platzsparende Zusammenschaltung der einzelnen Strings stehen Potenzialsammelklemmen zur Verfügung. Die Abgangsseite nimmt in einer Schraubklemmstelle Leiter bis 35 mm² auf.



Die DC-Strangsicherungen besitzen eine speziell abgestimmte, ultraschnelle gPV-Charakteristik. Sie können bei Systemspannungen von 1000 V Nennströme bis 20 A dauerhaft sicher übertragen und schützen im Fehlerfall Stränge vor Rückströmen.

Mehr erfahren mit dem Webcode

Detaillierte Informationen zu diesen Produkten finden Sie auf unserer Webseite. # und Ziffern einfach im Suchfeld eingeben.



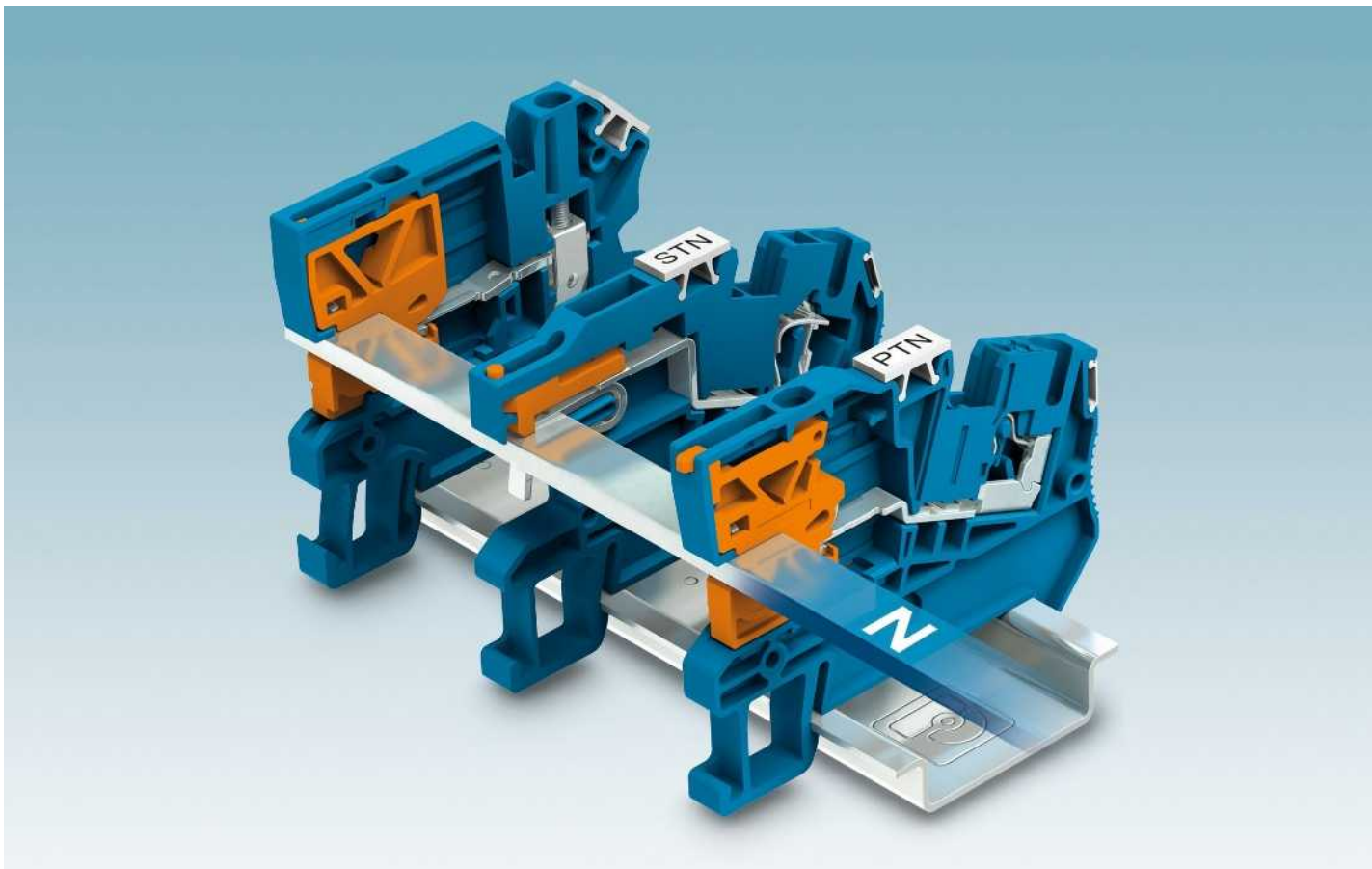

Elektroinstallationen in baulichen Anlagen mit Menschenansammlungen, wie Schulen, Krankenhäuser, Versammlungs- und Gaststätten, sowie alle öffentlichen Gebäude unterliegen besonderen normativen Anforderungen. Die Messung von Isolationswiderständen bei der Inbetriebnahme sowie im Wartungsfall der Anlage muss nach DIN VDE 0108-100 (EN 50172) ohne direktes Abklemmen des Neutralleiters erfolgen.

Installationsklemmen von Phoenix Contact sind genau auf die Anforderungen der Elektroinstallation und des Verteilerbaus zugeschnitten.

Die Auftrennung des Neutralleiters zu Prüfzwecken erfolgt komfortabel durch ein schraubenloses, federnd gelagertes Trennmetall. Durch einfaches Aufschwenken mit einem Standardschraubendreher erfolgt die Kontaktierung auf das 3 x 10 mm Standardprofil. Der Trennschieber verrastet in den Endlagen, die Schaltzustände werden optisch signalisiert. Gute Voraussetzungen für einen schnellen und sicheren Prüfvorgang bei allen Varianten. Mittels doppelter Funktionsschächte lassen sich Potenziale mühelos vervielfältigen. Gut einsehbare Markierungsflächen und Prüfmöglichkeiten an jeder Klemmstelle sorgen für Übersichtlichkeit unabhängig von der Einbaulage.

Für alle Applikationen stehen zahlreiche Varianten in Schraub-, Zugfeder- oder Push-in-Technik zur Verfügung, alle Varianten sind uneingeschränkt kompatibel.

Die entsprechenden Installationsklemmen finden Sie in den entsprechenden Kapiteln der jeweiligen Anslusstechniken.



Der schraubenlose Trennschieber kontaktiert durch einfaches Aufschieben mit einem Standardschraubendreher auf der Neutralleiter-Sammelschiene. Die Schaltstellung des Trennschiebers wird optisch eindeutig signalisiert.

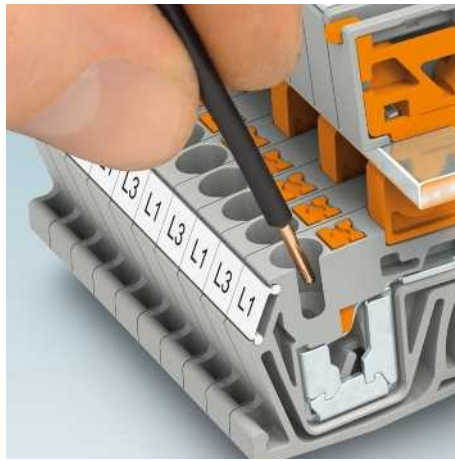

PTI-Installationsklemmen mit Push-in-Anschluss können werkzeuglos verdrahtet werden. Leiter abisolieren, einstecken, fertig. Ein entscheidender Zeitvorteil bei der Verdrahtung. Die Entriegelung erfolgt über den Betätigungsdrücker aus Isolierstoff.

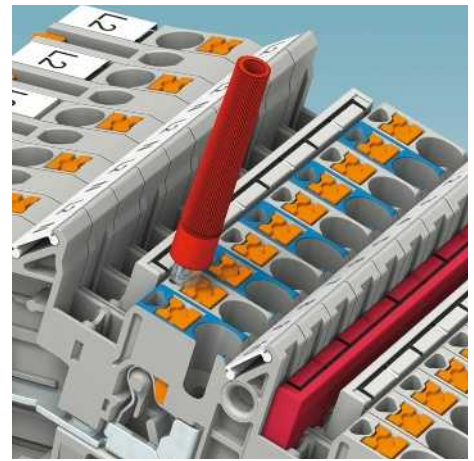

Alle Installationsklemmen sind je Etage mit Prüföffnungen ausgerüstet. So lassen sich auch bei vollständig belegten Funktionsschächten alle Mess- und Prüfarbeiten einfach und zeitsparend realisieren.

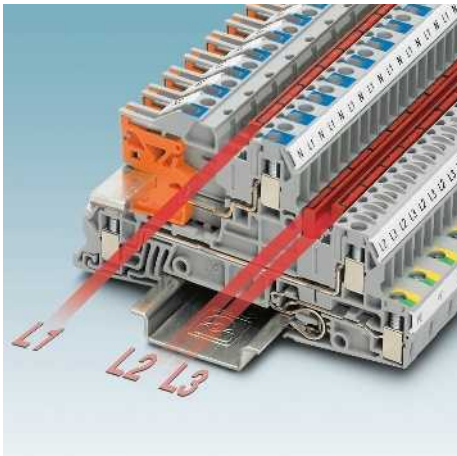

Doppelte Funktionsschächte pro Etage bieten umfangreiche Potenzialverteilungen. Selbst Dreiphasenanschlüsse lassen sich komfortabel und kompakt auf nur 10-mm-Baubreite realisieren. Die Querverteilung erfolgt mit FBS ...-Steckbrücken.

Mehr erfahren mit dem Webcode

Detaillierte Informationen zu diesen Produkten finden Sie auf unserer Webseite. # und Ziffern einfach im Suchfeld eingeben.



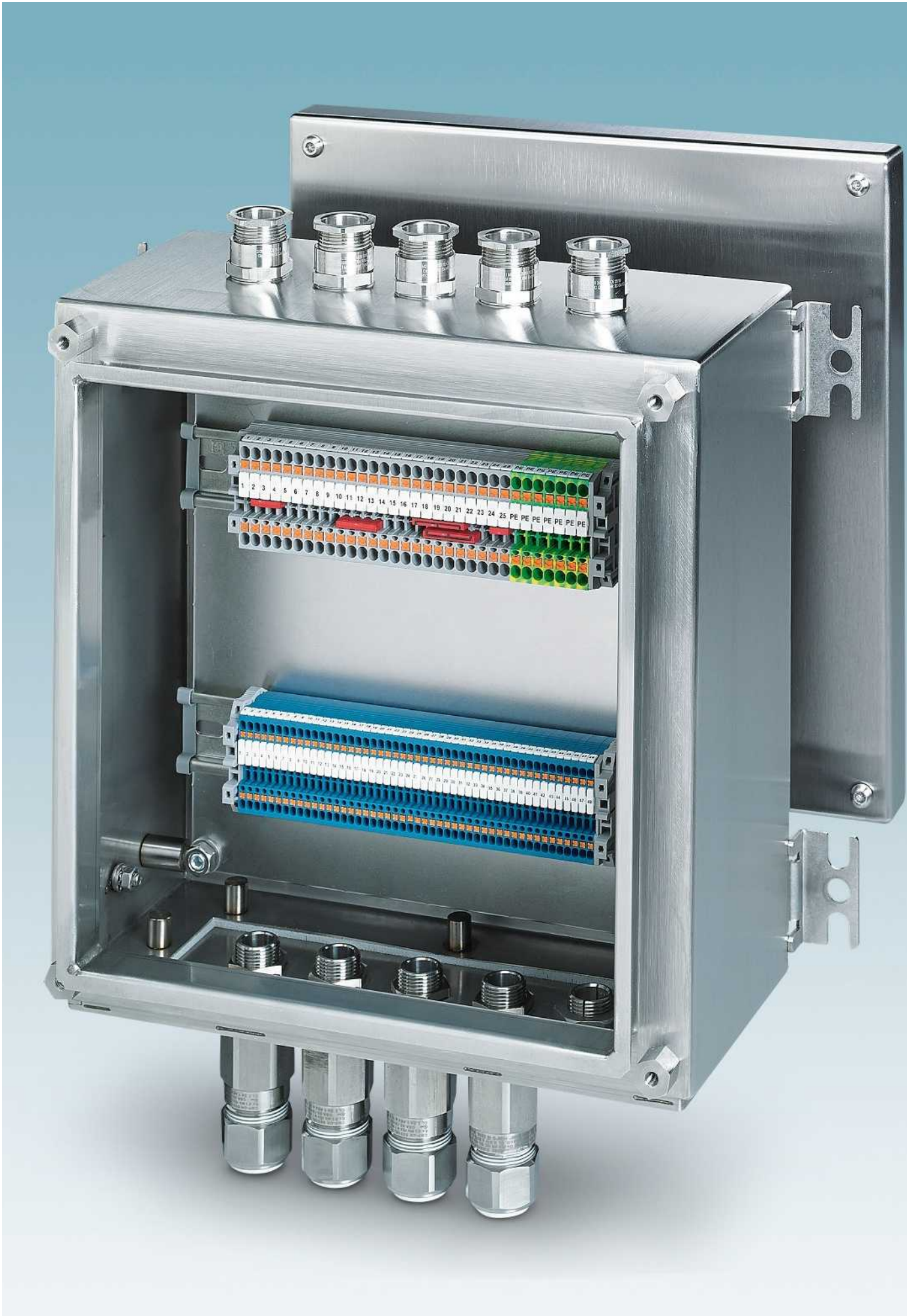

Service - Klemmenleisten, CLIPSAFE-Klemmenkästen, Planungs- und Markierungssoftware

Unser Service für Sie

Phoenix Contact bietet Ihnen neben zukunftsweisenden Produkten einen umfassenden Service nach Ihren Wünschen. Er erstreckt sich über den Bereich der fertig konfektionierten Klemmenleisten, Klemmenkästen sowie beschrifteter Markierungsmaterialien.

CLIPSAFE-Klemmenkästen

Die robusten CLIPSAFE Edelstahl-Ex-Klemmenkästen und Leergehäuse bieten einen umfangreichen Schutz für Ihre Applikation in industriellen Umgebungen und prozesstechnischen Bereichen. Das Gehäuseprogramm umfasst standardisierte Gehäuse mit Größen bis 1000 mm x 1000 mm x 300 mm. Auf Wunsch bearbeiten wir diese nach Ihren Vorgaben unter Berücksichtigung normativer Ex-Standards nach ATEX und IECEx. Fertig bestückt mit Reihenklemmen und Kabelverschraubungen für den Einsatz in explosionsgefährdeten Bereich erfolgt die Lieferung mit einer entsprechenden Gerätezulassung.

 Ihr Webcode: **#0140**

Planungs- und Markierungssoftware

Die Planungs- und Markierungssoftware CLIP PROJECT besteht aus zwei Modulen:

- CLIP PROJECT Planning ermöglicht die schnelle und komfortable Planung und Projektierung fehlerfreier Klemmenleisten.
- CLIP PROJECT Marking ist eine leistungsfähige Software zur Erstellung individueller Beschriftungen für Klemmen, Kabel und Leitungen sowie Geräten und Anlagen.

Durch das ideale Zusammenspiel beider Module, auch in Verbindung mit Elektroplanungssystemen, ergibt sich eine durchgängige Prozesskette: von der Planung, über die Dokumentation bis zur fertigen Klemmenleiste beziehungsweise bis zur fertig erstellten Markierung.

Die erweiterte Version CLIP PROJECT PROFESSIONAL verfügt außerdem über einen leistungsfähigen Template-Designer, mit dem sich Schilder nach eigenen Vorstellungen gestalten lassen.

Folgende Produktprogramme finden Sie im Katalog 5

Markierungssysteme MARKING system

Werkzeuge TOOL fox

Montagematerial CABINET add-on

Programmübersicht

Service - Klemmenleisten	590
CLIPSAFE Edelstahl-Ex-Klemmenkästen und Leergehäuse	592
Planungs- und Markierungssoftware	594



Für jede Applikation die perfekte Lösung. Unabhängig ob Edelstahl, Stahlblech, Aluminium, Polyester oder Polycarbonat – wir integrieren Ihre ausgewählten Komponenten, oder vorkonfektionierte Klemmenleisten in das passende Industriegehäuse.

Sie brauchen die Schaltkästen nur noch installieren und fertig.

Hierzu bieten wir ein umfangreiches Service- und Beratungsprogramm an. Gern erarbeiten unsere Mitarbeiter vor Ort zusammen mit Ihnen Ihre applikationsgerechte Lösung, genau abgestimmt auf Ihre Anforderungen.

Nutzen Sie unser umfassendes technisches und branchenspezifisches Know-how. Reduzieren Sie Ihren Planungs- und Montageaufwand mit vorinstallierten Klemmenleisten und Gehäuselösungen auf ein Minimum.

- Unser Service auf einen Blick:
- Gemeinsame Erstellung von Lösungskonzepten von Komponenten für den Schaltschrank über die konfektionierte Klemmenleiste bis zum komplett bestückten Gehäuse
 - Umsetzung der Lösungen durch Phoenix Contact - Erstellung der projektrelevanten Dokumentation

Nutzen Sie unser umfassendes Produktportfolio und Dienstleistungsangebot zur Erstellung Ihres optimalen Lösungskonzeptes.



Gemeinsam mit Ihnen erarbeiten wir Ihre maßgeschneiderte Lösung - abgestimmt auf Ihre Anforderung und Applikation. Nutzen Sie unser internationales Vertriebsnetz und die damit verbundene Marktnähe vor Ort.



Das Produktportfolio von Phoenix Contact bietet Ihnen nicht nur die richtigen Komponenten für Ihren Schaltschrank, sondern ist auch wesentliche Voraussetzung zur Erstellung kompletter Gehäuselösungen für die Anlageninstallation.



Mit der Planungs- und Markierungssoftware CLIP PROJECT planen, projektieren und realisieren wir einfach und schnell Ihre Klemmenleiste zur anschließenden Integration in das gewünschte Gehäuse.

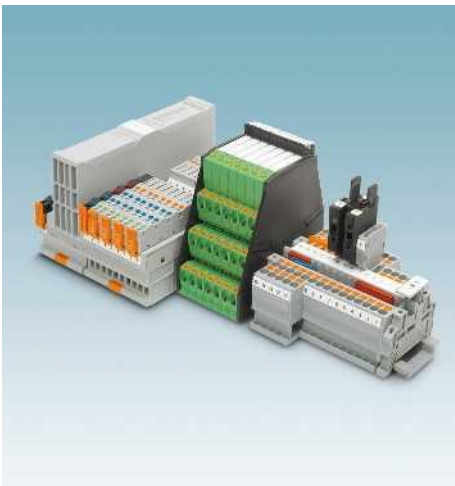

Entsprechend Ihrer Vorgaben erstellen wir komplette Klemmenleisten, Sets und Montageplatten, die durchgängig beschriftet bei Ihnen angeliefert werden und direkt montiert werden können. Somit reduzieren Sie Ihre Installationszeit auf ein Minimum.



Zu einer kompletten Gehäuselösung gehört auch das schnelle und komfortable Einbringen der Leitungen in das Gehäuse. Mit Standard-Kabelverschraubungen und dem Kabeleinführungssystem CES stehen Produkte bis IP66 zur Verfügung, die diese Anforderung erfüllen.



Mit dem Markierungssystem MARKING System können aussagekräftige und normenkonforme Kennzeichnungen von Schaltschränken, Schaltanlagen und deren Komponenten einfach, schnell und beständig erstellt werden.



Ex-Leergehäuse

Wählen Sie aus 140 Ex-zugelassenen Varianten das passende Edelstahlgehäuse für Ihre Applikation. Individuelle Maße und Oberflächenbehandlungen sind auf Anfrage möglich.



Ex-Leergehäuse bearbeitet nach Kundenangaben

Nach Ihren Wünschen passen wir die Gehäuse mit Gewinden, Bohrungen und Rechteckausschnitten unter Berücksichtigung von Ex-Standards nach ATEX und IECEx an.



Ex-Klemmenkästen

Bei Klemmenkästen, fertig bestückt mit Reihenklemmen und Kabelverschraubungen, erfolgt die Lieferung mit einer entsprechenden ATEX- und IECEx-Gerätezulassung. Individuelle Schaltkästen mit Elektronikkomponenten sind auf Anfrage möglich.



Umfangreiches Produktprogramm

Die Gehäuse sind als Tür- oder Deckelvarianten in neun Bautiefen mit Größen bis zu 1000 mm x 1000 mm x 300 mm erhältlich. Die robusten Gehäuse aus bis zu 2 mm starkem hochwertigem Edelstahl 1.4404 (V4A), AISI 316L sind optimal geeignet für den Einsatz unter extremen Bedingungen.



Flexibler Türanschlag

Der Türanschlag lässt sich individuell je nach Bedarf oder Einbausituation einfach wechseln. Ein Türöffnungswinkel von 135° garantiert ein komfortables Arbeiten im Service und Wartungsfall. Die spezielle Tür- und Deckeldichtung garantiert auch nach mehrmaligen Öffnen eine sichere Abdichtung.



Flexible Wandbefestigung

Die im Lieferumfang enthaltenen Montagewinkel lassen sich flexibel an die Einbausituation anpassen. Angeschweißte Montagewinkel sind auf Anfrage möglich.



Individuelle Flanschplattenbestückung

Die Klemmenkästen und Leergehäuse lassen sich auf bis zu vier Seiten mit Flanschplatten ausstatten. Die Platten sind mit zum Patent angemeldeten Dichtungsschutzrahmen und unverlierbaren Montageschrauben ausgestattet.



Sicherer Außeneinsatz

Die Gehäuse erfüllen alle Anforderungen der Schutzarten IP66 gemäß EN 60529, NEMA 4X gemäß NEMA 250 und sind mit einem Temperatureinsatzbereich von -55 °C bis 135 °C für einen sicheren Außeneinsatz konzipiert. Eine Ablaufrinne schützt beim Öffnen sicher vor dem Eindringen von Feuchtigkeit und Schmutz.



Ex-Kabelverschraubungen

Ein umfangreiches Programm an Ex-Kabelverschraubungen aus Edelstahl oder vernickeltem Messing sind für die sichere Durchführung von Standard-, armierten und geschirmten Kabeln erhältlich. Die Schutzarten IP66, IP67 und IP68 bieten höchste Sicherheit.

i Ihr Webcode: #0140

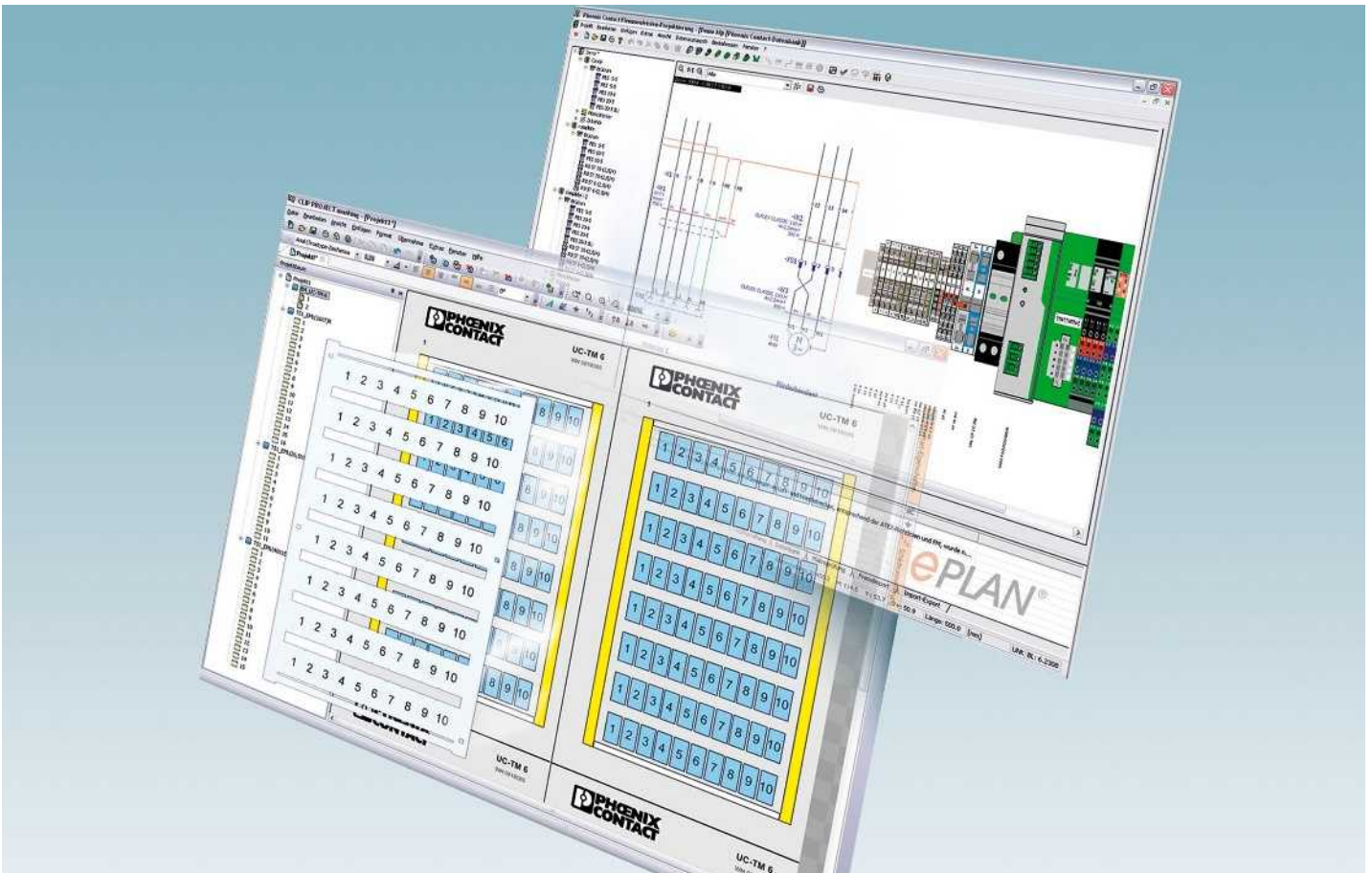

Planungsmodul

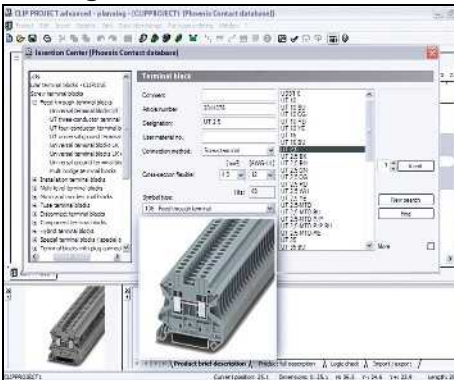

Für die schnelle Produktauswahl werden alle tragschienenmontablen Produkte von Phoenix Contact bei der Auswahl als Vorschau angezeigt.

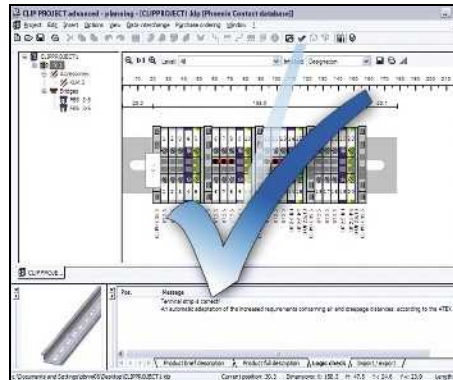

Mit der Autokorrektur-Funktion wird die projektierte Klemmenleiste überprüft und fehlendes Zubehör automatisch ergänzt. Per Mausklick stehen die 2D- und 3D-Konstruktionsdaten zur Verfügung.

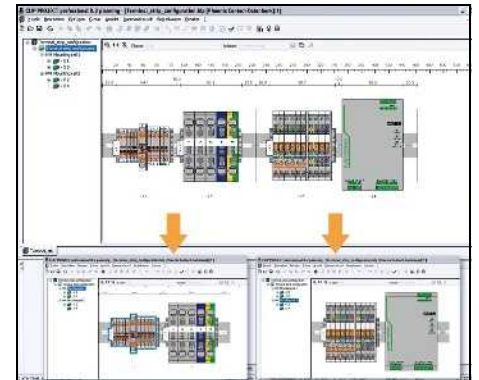

Die projektierten Klemmenleisten können auf mehrere Tragschienen verteilt angeordnet werden um den exakten Platzbedarf beim Einbau zu ermitteln.



Für den schnellen und fehlerfreien mechanischen Aufbau der Klemmenleisten stehen eine komplette Dokumentation sowie eine effektive 3D-Vorschau zur Verfügung.

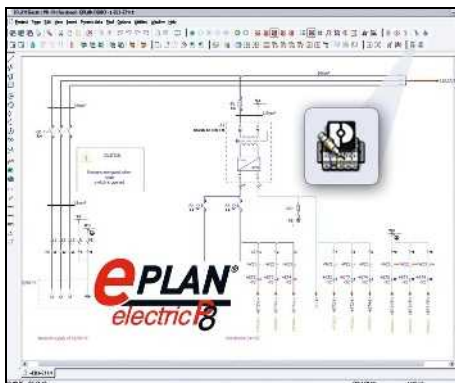

Mit der Integration von CLIP PROJECT in EPLAN P8 werden aus dem Stromlaufplan automatisch Klemmenleisten in CLIP PROJECT erzeugt. Über die bidirektionale Schnittstelle werden die Produktdaten in die Stücklisten von EPLAN zurückgeschrieben.

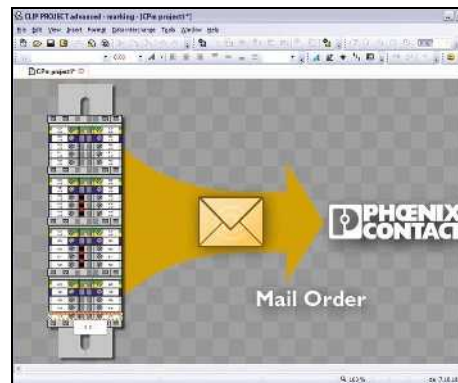

Phoenix Contact bietet einen Klemmenleistservice an. Die nach Ihren Wünschen projektierten Klemmenleisten können via E-Mail-Funktion bestellt werden. Phoenix Contact liefert die Klemmenleisten in kürzester Zeit.

Markierungsmodul

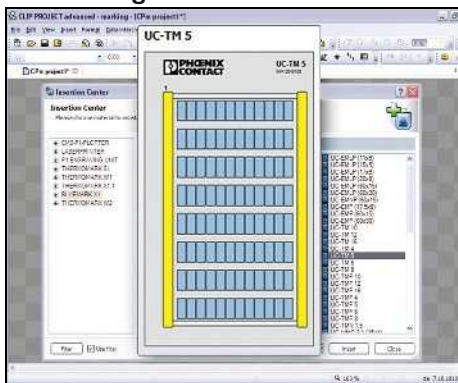

Für eine schnelle Produktauswahl werden die Markierungsmaterialien bei der Auswahl als Vorschau angezeigt.

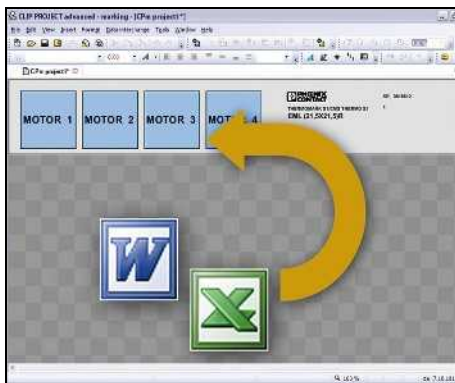

Für den offenen Datenaustausch stehen Schnittstellen zu allen CAE-Systemen und Tabellen- und Textverarbeitungsprogrammen zur Verfügung.

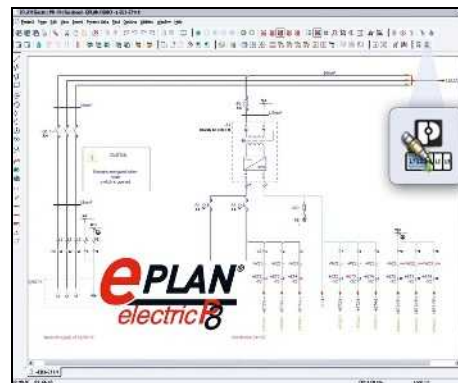

Mit der Integration von CLIP PROJECT in EPLAN P8 können automatisch die Beschriftungsdaten von Klemmen-, Leiter- und Gerätemarkierung aus dem Stromlaufplan übernommen werden.



Mit dem Online-Update verfügt der Anwender für das Markierungs- und Planungsmodul sofort über neue Produkte und Programmerweiterungen.

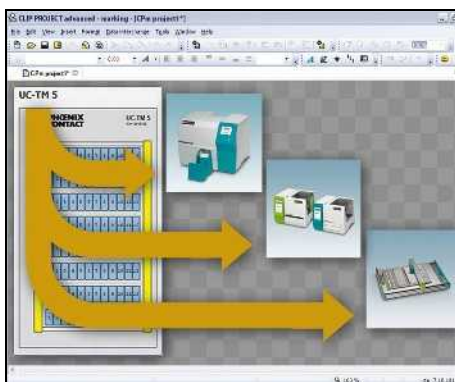

Mit nur einer Software können alle Ausgabegeräte von Phoenix Contact und Standard Bürodrucker auf einfachste Weise angesteuert werden.

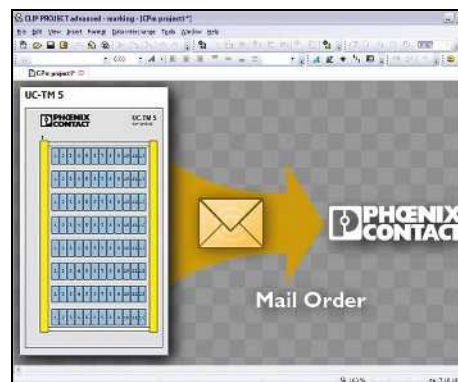

Phoenix Contact bietet einen Beschriftungsservice an. Per E-Mail bestellt, können alle Artikel nach Kundenwunsch bedruckt und ausgeliefert werden.

CLIP PROJECT ADVANCED

Das Programm CLIP PROJECT ADVANCED ermöglicht die schnelle Planung und Projektierung von Klemmenleisten für Schalt-schrank und Feld sowie die individuelle Markierung von Klemmen, Kabel und Leitungen sowie Geräten und Anlagen:

- Planung von Klemmenleisten mit Komponenten der Produktfamilien CLIPLINE, INTERFACE, TRABTECH und AUTOMATION
- Die Autokorrektur-Funktion führt eine logische Prüfung der Klemmenleisten durch und ergänzt selbstständig notwendiges Zubehör wie Deckel und Endhalter
- Der Klemmenleistenkonfigurator ermöglicht die verteilte Anordnung einzelner Klemmenleisten auf unterschiedlichen Tragschienen
- 3D-Vorschau und vollständige Dokumentation der bestückten Tragschienen wie z. B. Bestell- und Montagelisten
- Leistungsfähiger Import von Beschriftungsinformationen und umfangreiche Gestaltungsmöglichkeiten zur Erstellung individueller Beschriftung von Klemmen, Kabel und Leitungen sowie Geräten und Anlagen
- Vielfältige Sortier- und Filterfunktionen zur effizienten Gestaltung Ihrer Druckaufträge
- Unterstützung sämtlicher Markierungsmaterialien und Ausgabegeräte von Phoenix Contact
- Automatisches Internet-Update
- Intuitive Windows® Bedieneroberfläche

Zur Reduzierung des Engineeringaufwands und Erhöhung der Datenqualität ermöglicht CLIP PROJECT ADVANCED den bidirektionalen Datenaustausch mit Elektroplanungssystemen:

- Basierend auf dem Stromlaufplan werden automatisch die benötigten Produkte ausgewählt und deren vollständige Daten in die Stücklisten zurückgeschrieben
- Die Beschriftungsinformationen können automatisch exportiert und den gewünschten Markierungsmaterialien zugeordnet werden
- Um die Beschriftung auch bei umfangreichen Projekten eindeutig zuzuordnen zu können, wird der Projektstrukturbaum aus dem CAE-System in CLIP PROJECT übernommen; dieses ermöglicht zudem eine Ausgabe der Beschriftung in Teilprojekten

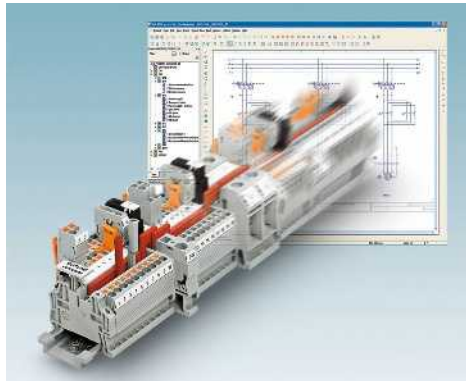

Allgemeine Daten

Software-Schnittstelle

Systemvoraussetzungen

Betriebssysteme

Beschreibung

CLIP PROJECT advanced, Planungs- und Markierungssoftware, Deutsch/Englisch/Französisch/Niederländisch/Italienisch/Spanisch/Russisch/Polnisch/Ungarisch/Tschechisch/Türkisch/Portugiesisch/Chinesisch und Japanisch



Technische Daten

EPLAN 5.7
EPLAN Electric P8
AUCOTEC ELCAD
AUCOTEC Engineering Base
AUCOTEC RUPLAN
ZUKEN E³
Bentley Promis-e
WSCAD
IGE XAO
PC-Schematic AUTOMATION
SDProjet SPAC

MS Windows XP SP3, MS Windows Vista, MS Windows 7 (32/64 Bit), MS Windows 8 (32/64 Bit)

Bestelldaten

Typ	Artikel-Nr.	VPE
CLIP-PROJECT ADVANCED	5146040	1

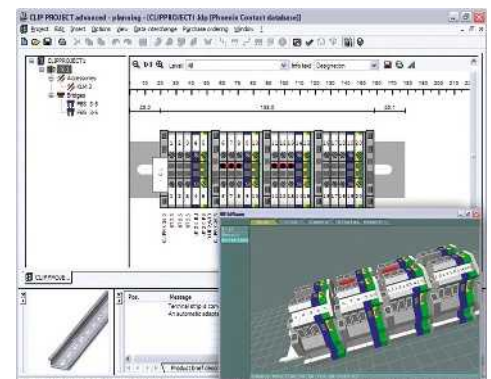

CLIP PROJECT PROFESSIONAL

Die Planungs- und Markierungssoftware CLIP PROJECT steht neben der ADVANCED- auch in einer PROFESSIONAL-Version zur Verfügung:

- Die PROFESSIONAL-Version verfügt zusätzlich über einen leistungsfähigen Template-Designer, mit diesem lassen sich Schilder nach eigenen Vorstellungen gestalten und vorhandene Materialbeschreibungen anpassen
- Für die Gestaltung sind Grafiken, verschiedene Barcodetypen und geometrische Figuren wie Rechtecke, Kreise und Linien aufrufbar
- Ebenso können Daten aus unterschiedlichen Datenquellen in die Templates importiert werden
- Schnelle, einfache und flexible Anpassung an sich ändernde Anforderungen

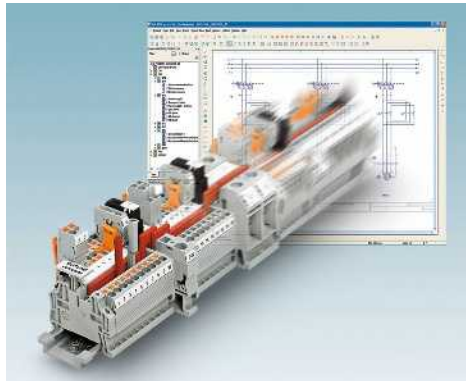

Allgemeine Daten

Software-Schnittstelle

Systemvoraussetzungen

Betriebssysteme

Beschreibung

CLIP PROJECT professional, Planungs- und Markierungssoftware, mit Template-Designer, Deutsch/Englisch/Französisch/Niederländisch/Italienisch/Spanisch/Russisch/Polnisch/Ungarisch/Tschechisch/Türkisch/Portugiesisch/Chinesisch und Japanisch

Technische Daten

EPLAN 5.7
EPLAN Electric P8
AUCOTEC ELCAD
AUCOTEC Engineering Base
AUCOTEC RUPLAN
ZUKEN E³
Bentley Promis-e
WSCAD
IGE XAO
PC-Schematic AUTOMATION
SDProjet SPAC

MS Windows XP SP3, MS Windows Vista, MS Windows 7 (32/64 Bit), MS Windows 8 (32/64 Bit)

Bestelldaten

Typ	Artikel-Nr.	VPE
CLIP-PROJECT PROFESSIONAL	5146053	1

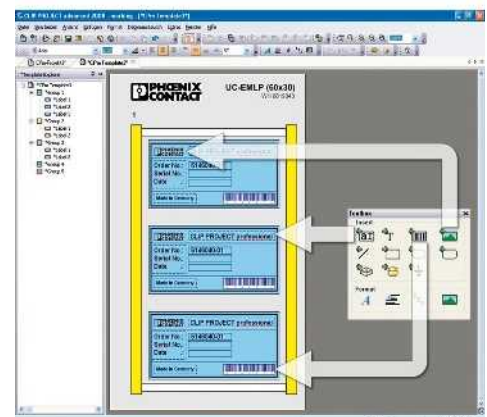

Quality in Quantity

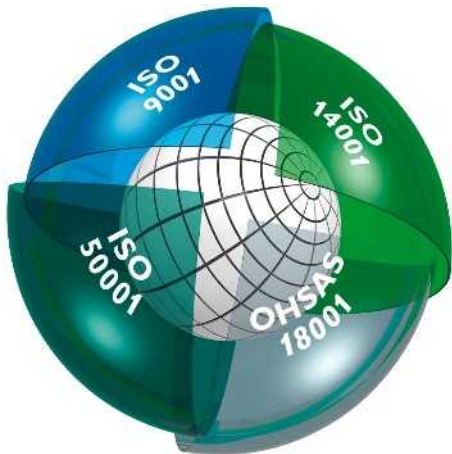

Integriertes Management-System

Das Ziel des integrierten Managementsystems von Phoenix Contact ist die Zusammenführung aller Anforderungen an Produkte, Prozesse und die Organisation.

In allen Phasen des Produkt-Lebenszyklus werden die Forderungen von Gesetzen, Verordnungen, Internationalen Standards und unserer Kunden umgesetzt und zum Teil sogar übertroffen.

Die Integration von Qualität, Umweltschutz, Energieeffizienz und Arbeitssicherheit in das Managementsystem von Phoenix Contact wird jedes Jahr durch unabhängige weltweit anerkannte Institute auf Konformität überwacht. Die Zertifizierungen nach den internationalen Normen ISO 9001, ISO 14001, ISO 50001 und BS OHSAS 18001 sind für uns das Ergebnis der Unternehmensphilosophie, die Bedürfnisse unserer Kunden, Mitarbeiter und Umwelt möglichst vollkommen zu erfüllen. Sie dienen als Grundlage für innovative Produkte mit dem bekannten hohen Phoenix-Qualitätsstandard, aktiv gelebtem Umweltschutz durch ressourcenschonende und effiziente Produktion und Produkte sowie verantwortungsbewusstem Arbeitsschutz.

Selbstverständlich schließen wir darüber hinausgehende Forderungen von Normen, internationalen Approbationen oder speziellen Kundenwünschen in die Unternehmensprozesse mit ein.

Das Ergebnis dieses Systems ist ein Baustein für den Erfolg der Phoenix Contact-Gruppe und der Produkte und Serviceleistungen.

CE-Kennzeichnung

Die CE-Kennzeichnung wurde als wichtiges Instrument für das Funktionieren des freien Warenverkehrs innerhalb des europäischen Binnenmarktes eingeführt. Mit dem Anbringen der Kennzeichnung an einem Produkt wird durch den Hersteller die Übereinstimmung mit allen für dieses Produkt anzuwendenden Richtlinien der Europäischen Union (EU) bestätigt. Die EG-Richtlinien beschreiben die Produkteigenschaften in Bezug auf die Gerätesicherheit und die Vermeidung von Gefahren. Es sind verbindliche Rechtsvor-

schriften der Europäischen Union (EU), das heißt, dass die Erfüllung der Anforderungen eine **gesetzliche Voraussetzung für die Vermarktung der Artikel innerhalb der EU** ist.

Die Produkte unseres Hauses fallen, soweit jeweils zutreffend, zum heutigen Zeitpunkt in den Geltungsbereich der folgenden Richtlinien:

- 2006/95/EG bzw. 2014/35/EU Elektrische Betriebsmittel zur Verwendung innerhalb bestimmter Spannungsgrenzen (Niederspannungsrichtlinie),
- 2004/108/EG bzw. 2014/30/EU Elektromagnetische Verträglichkeit (EMV-Richtlinie),
- 2004/22/EG bzw. 2014/32/EU Messgeräte,
- 2006/42/EG Sicherheit von Maschinen (Maschinenrichtlinie),
- 94/9/EG bzw. 2014/34/EU Geräte und Schutzsysteme zur Verwendung in explosionsgefährdeten Bereichen ATEX-Richtlinie,
- 1999/5/EG Funkanlagen und Telekommunikationsrichtlinie bzw. 2014/53/EU Funkanlagen.

Die den genannten Richtlinien zugrunde liegenden Normen sind bereits seit langem Bestandteil unseres Entwicklungsstandards, wodurch die Konformität zu den europäischen Richtlinien sichergestellt wird. Die Nummern der Richtlinien geben den Stand zum Zeitpunkt der Drucklegung wieder. Bei Änderungen der Richtlinien und/oder Normen werden unsere Produkte rechtzeitig einer erneuten Konformitätsbewertung unterzogen und zeitnah eine neue Konformitätserklärung ausgestellt. Die aktuellen Erklärungen finden Sie auch jeweils beim Produkt in unserem Download-Bereich.

Im Rahmen der genannten europäischen Richtlinien nimmt die EMV-Richtlinie eine besondere Stellung ein. Sie definiert auf Basis einer rechtsverbindlichen Richtlinie die elektromagnetische Verträglichkeit als fundamentale Geräteeigenschaft. Die europäische Gesetzgebung trägt damit der Bedeutung der elektromagnetischen Verträglichkeit von Geräten und Systemen als wesentliche Voraussetzung für das fehlerfreie Arbeiten von Maschinen und Anlagen Rechnung. Phoenix Contact verfügt als eines der international führenden Unternehmen im Bereich des Überspannungsschutzes über ein breites Know-how zum Thema EMV. Dieses Know-how und die Erfahrungen, die sich aus vielen Jahren der Entwicklung und Anwendung von industrieller Interface- und Kommunikationstechnik begründen, haben zu einem sehr hohen Qualitätsstandard unserer Produkte bezüglich der elektromagnetischen Verträglichkeit geführt. Um dieses Know-how auch anderen Unternehmen zur Verfügung zu stellen, wurde die

Schwestergesellschaft Phoenix Testlab gegründet. Die Phoenix Testlab GmbH ist ein unabhängiges, akkreditiertes Dienstleistungsunternehmen, das EMV-Prüfungen konform zu den europäischen Normen anbietet. Bei Phoenix Testlab werden Geräte überdies auf ihre elektrische Sicherheit, mechanische Einwirkungen und ihr Verhalten bei Umwelteinflüssen geprüft. Phoenix Testlab ist ferner „Notified Body“ unter der EMV-Richtlinie 2004/108/EG und unter der R&TTE-Richtlinie 1999/5/EG für Funkanlagen und Telekommunikationsendeinrichtungen. Als "Telecom Certification Body" (TCB) darf Phoenix Testlab diese Produkte auch für die Märkte in den USA, Kanada und Japan zulassen.

Normen und Bestimmungen

Bei der Entwicklung und Pflege unserer Produkte werden alle relevanten Normen und Bestimmungen zugrunde gelegt.

Das internationale Normenwerk unterliegt durch Harmonisierung und neue Erkenntnisse einem stetigen Änderungsprozess. Um diesem Prozess gerecht zu werden, dokumentieren wir den aktuellen Stand der für unsere Produkte relevanten Normen im Produktbereich auf der Web-Seite unter www.phoenixcontact.net/products.

Online-Produkt-Informations-Service im World Wide Web

Das Produktspektrum von Phoenix Contact wird kontinuierlich erweitert.

Alle Produkte unterliegen im Rahmen der Produktbeobachtungspflicht einem Verbesserungsprozess.

Das Internet bietet eine ideale Plattform, um Innovationen und Produktverbesserungen schnell am Markt zu kommunizieren.

Über www.phoenixcontact.com finden Sie einen schnellen Einstieg in die jeweiligen Länderwebsites von Phoenix Contact. Dort erhalten Sie immer einen aktuellen Überblick über die Produkte, Lösungen und Dienstleistungen von Phoenix Contact. Dieses beinhaltet Technische Dokumente, wie z. B. Datenblätter und Handbücher, aktuelle Treiber- und Demo-Software sowie einen direkten Kontakt des passenden Ansprechpartners.

Zertifizierungsstellen und Sicherheitszeichen

Zertifizierungsstellen und Zulassungsverfahren	Länderkennzeichnung	Explosionsschutz	Länderkennzeichnung	Schiffs-Klassifikationsgesellschaften	Länderkennzeichnung
IECEE-CB Scheme (in Kombi mit Zertifizierer)	International	International Electrotechnical Commission	International	Bureau Veritas	FR
CENELEC Certification Agreement (CCA-Prüfbericht) (in Kombi mit Zertifizierer)	EU	DEKRA Certification B.V.	NL	Germanischer Lloyd AG	DE
Canadian Standards Association (CSA)	CA	Physikalisch-Technische Bundesanstalt	DE	Lloyds Register of Shipping	GB
Canadian Standards Association (CSA) - CSA-Zulassung für USA -	US	KIWA Nederland B.V.	NL	Nippon Kaiji Kyokai	JP
Canadian Standards Association (CSA) Kombinationslogo - CSA-Zulassung für Kanada und USA -	CA US	QS Schaffhausen AG	CH	Det Norske Veritas	NO
Underwriters Laboratories Inc. (UL)	US	VTT Expert Services Oy	FI	Polski Rejestr Statków	PL
Underwriters Laboratories Inc. (UL) - UL-Zulassung für Kanada -	CA	IBEXU Institut für Sicherheitstechnik GmbH	DE	Russian Maritime Register of Shipping	RU
Underwriters Laboratories Inc. (UL) Kombinationslogo - UL-Zulassung für USA und Kanada -	US CA	TÜV Rheinland do Brasil	BR	Korean Register of Shipping	KR
INSIEME PER LA QUALITA'E LA SICUREZZA	IT	Technischer Überwachungsverein Nord	DE	American Bureau of Shipping	US
Eurasian Conformity	BY KZ RU	DEKRA EXAM GmbH	DE		
DEKRA Certification B.V.	NL	Canadian Standards Association (CSA)	CA		
Österreichischer Verband für Elektrotechnik	AT	Canadian Standards Association (CSA) - CSA-Zulassung für USA -	US		
electrosuisse SEV Verband für Elektro-, Energie- und Informationstechnik	CH	Canadian Standards Association (CSA) Kombinationslogo - CSA-Zulassung für Kanada und USA -	CA US		
Verband Deutscher Elektrotechniker e.V. (VDE) - Zeichengenehmigung - Gutachten mit Fertigungsüberwachung	DE	Underwriters Laboratories Inc. (UL)	US		
Berufsgenossenschaft (BG) GS geprüfte Sicherheit	DE	Underwriters Laboratories Inc. (UL) - UL-Zulassung für Kanada -	CA		
Intertek ETL Listed - Zulassung für USA -	US	Underwriters Laboratories Inc. (UL) Kombinationslogo - UL-Zulassung für USA und Kanada -	US CA		
Intertek ETL Listed - Zulassung für Kanada -	CA	FM Approvals	US		
Intertek ETL Listed - Zulassung für USA und Kanada -	US CA	Eurasian Conformity for Ex-products	BY KZ RU		
TÜV Rheinland Industrie Service GmbH	DE				
China Compulsory Certificate	CN				

Kompetenz in Verbindungstechnik

CLIPLINE complete

Aufgrund entsprechender konstruktiver Maßnahmen und dem Einsatz hochwertiger Materialien übertreffen die Reihenklemmen von Phoenix Contact deutlich die normativen Anforderungen.

Die Reihenklemmen werden über der Standard Reihenklemmen-Norm hinaus Prüfungen unterzogen, die den Einsatz in allen Branchen, wie z. B. der Energieversorgung, der Verkehrstechnik, der Prozess- und Verfahrenstechnik, insbesondere der Chemie und Petrochemie oder dem Schiffbau, ermöglichen.

Folgende branchenrelevante Normen-Prüfungen werden an den Reihenklemmen durchgeführt.

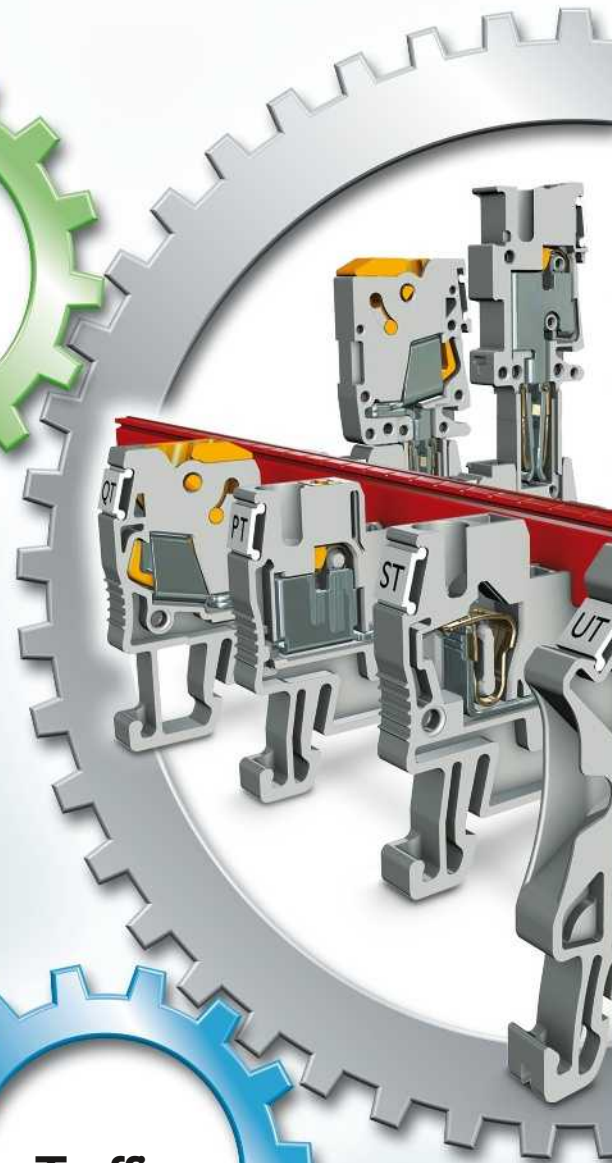

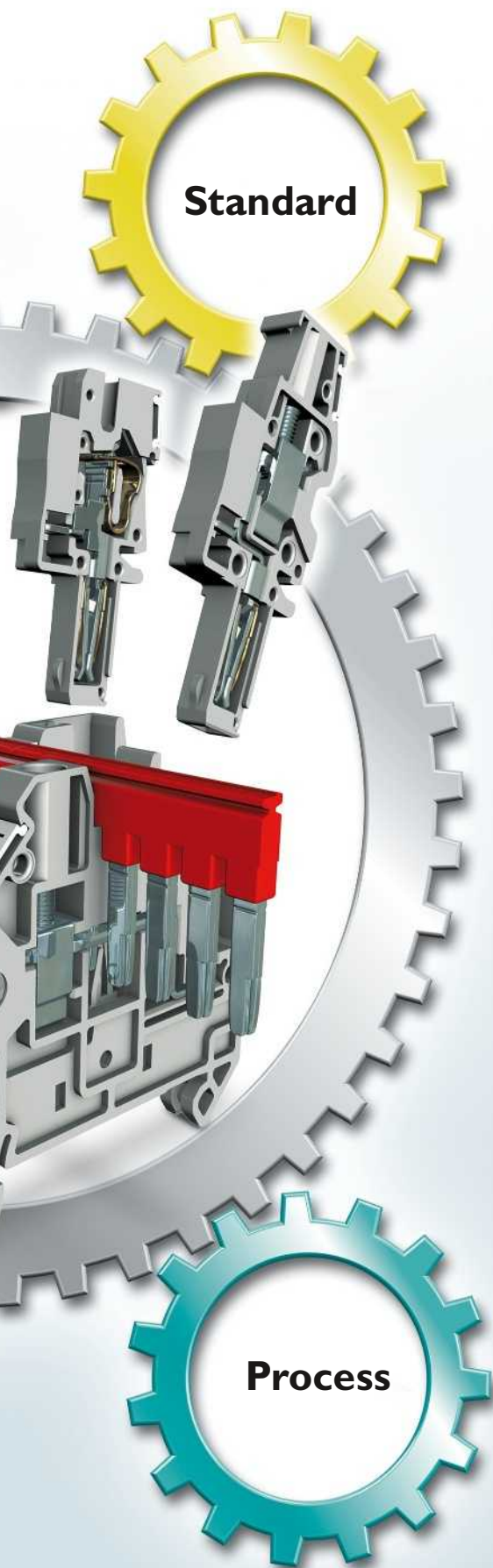

ATEX



Reihenklemmen für explosionsgefährdete Bereiche



Phoenix Contact bietet für die Verfahrenstechnik ein umfangreiches Programm Ex-zugelassener Verbindungstechnik an. Aufgrund der hochwertigen Kontakt- und Isolierwerkstoffe eignen sich die Reihenklemmen besonders für den rauen, explosionsgefährdeten Industrieinsatz. Bei den für den explosionsgefährdeten Bereich zugelassenen Reihenklemmen von Phoenix Contact handelt es sich zum überwiegenden Teil um Standardklemmen. Neben den hierfür üblichen Zulassungen besitzen sie entsprechend der Norm IEC/EN 60079-7 ein IECEx und ATEX Zertifikat eines der von der EG autorisierten Prüfinstitutes (DEKRA, PTB, SEE...).

Somit ist es bei Reihenklemmen von Phoenix Contact nicht notwendig, am Lager zwischen Ex- und Nicht-Ex-Klemmen zu unterscheiden. Die Vorteile liegen auf der Hand.

Zündschutzart Ex e

Die auf der nachfolgend angegebenen Internet-Seite dargestellten Reihenklemmen erfüllen unter Berücksichtigung der Einbauhinweise die Anforderungen für die Schutzart „Erhöhte Sicherheit“ Ex e. Die Reihenklemmen sind damit für den Einbau in Zone 2 und vor allem in Zone 1, also im eigentlichen Ex-Bereich zugelassen. Letzteres allerdings nur unter der Voraussetzung, dass die Klemmen in Anschlusskästen untergebracht sind, die ebenfalls die Zulassung für die Zündschutzart Ex e besitzen und mindestens der Schutzart IP54 entsprechen.

Die zur Verfügung stehenden Ex e zugelassenen Reihenklemmen können in folgende Gruppen unterteilt werden:

- Schraubanschlussklemmen,
- Zugfederanschlussklemmen,
- Push-in-Anschlussklemmen,
- Schnellanschlussklemmen,
- Miniklemmen,
- Klemmen für spezielle Einsatzgebiete.

Zündschutzart Ex i

In Anwendungen mit der Zündschutzart Ex i Eigensicherheit wird für Reihenklemmen keine gesonderte Zulassung benötigt. Hier können neben den Ex e-zugelassenen auch andere Standardklemmen eingesetzt werden. Die verschärften Anforderungen an die Luft- und Kriechstrecken

- zwischen benachbarten Klemmen



- zwischen Klemmen und geerdeten Metallteilen
- sowie Abstände durch feste Isolation sind in der IEC/EN 60079-11 festgelegt.

Detaillierte Informationen zu Reihenklemmen im Ex „e“ und „i“ Bereich stehen im Produktbereich der Webseite unter:

phoenixcontact.net/products als Download für die zugelassenen Artikel zur Verfügung.

Im einzelnen finden Sie hier:

- technische Daten nach IEC/EN 60079,
- zugelassenes Zubehör und
- wichtige Einbauhinweise und Aufbaupläne

Kennzeichnung

Die explosionsgeschützten Betriebsmittel müssen so gekennzeichnet sein, dass sie entsprechend ihrer sicherheitstechnischen Eigenschaften korrekt eingesetzt werden. Die Kennzeichnung der Betriebsmittel ist in der harmonisierten Norm IEC/EN 60079 beschrieben. Für Reihenklemmen der Zündschutzart „Erhöhte Sicherheit“ besteht eine Kennzeichnungspflicht.

ATEX-Richtlinie 94/9/EG

Hersteller oder Warenzeichen	
Anschrift des Herstellers	D-32823 Blomberg
Nummer der Benannten Stelle	0344
Gemeinschaftskennzeichen der EU	
Gerätegruppe	II
Geräteklasse	2
Verwendung in Atmosphären	
Gas und/oder Staub	G D
Normenkennzeichnung nach EN/IEC 60079-0 für die erhöhte Sicherheit „e“	

Hersteller oder Warenzeichen	
Typenbezeichnung	UT 2,5...
Kurzzeichen des Explosionsschutzes	Ex
Zündschutzart	e
Gerätegruppe	II
Kennzeichen der Benannten Stelle	KEMA

Bescheinigung-Nr.	04ATEX2048U
Jahr der Ausstellung	04
Richtlinienkennung	ATEX
Bearbeitungs-Nr.	2048
Kennzeichnung für Komponenten	U

Explosionsschutz weltweit

IEC 60079

Der Explosionsschutz stützt sich weltweit im Wesentlichen auf die internationale Normenreihe IEC 60079 und die europäischen und amerikanischen Normen, Standards und Richtlinien.

Als Basis in Nordamerika gelten in den USA der National Electrical Code (NEC) und in Kanada der Canadian Electrical Code (CEC). Für den Bereich der CENELEC-Länder der Europäischen Gemeinschaft und darüber hinaus hat die Richtlinie 94/9/EG (ATEX 100a) zentrale Bedeutung für die Hersteller von Geräten und Schutzsystemen. Dem internationalen Gedanken tragen wir mit IECEx Zertifikaten Rechnung. Damit ist die Anwendung in der Zündschutzart „Erhöhte Sicherheit“ Ex e in Zone 1 und 2 zugelassen. Allerdings nur unter der Voraussetzung, dass die Klemmen in baumustergeprüften Gehäusen, die den Anforderungen für die Zündschutzart erhöhte Sicherheit „e“ entsprechend untergebracht sind.

Anforderungen an Reihenklemmen

Die Zündschutzarten „d“ druckfeste Kapselung, „p“ Überdruckkapselung und „m“, „q“, „o“ (Verguss-, Sand- oder Ölkapselung) stellen keine besonderen Anforderungen an Reihenklemmen. Das Schutzprinzip der erhöhten Sicherheit „e“ (IEC/EN 60079-7) beruht im Wesentlichen auf verschärften, konstruktiven Maßnahmen. Die wichtigsten für Reihenklemmen sind:

- Luft- und Kriechstrecken
- Reihenklemmen müssen gegen Selbstlockern gesichert, befestigt und so ausgeführt sein, dass sich die Leitungen weder lösen noch durch die Klemmstelle unzulässig beschädigt werden können.
- Der Kontaktdruck darf nicht über Isolierteile übertragen werden.
- Reihenklemmen, die für den Anschluss mehrdrähtiger Leiter bestimmt sind, müssen mit einem elastischen Zwischenglied ausgestattet sein.

Diese Forderungen und die technischen Daten werden durch ein unabhängiges Prüf-institut (benannte Stelle z. B. DEKRA, PTB, TÜV...) überprüft und durch das Zertifikat bescheinigt. Folgende Tests müssen durch die Baumusterprüfung nachgewiesen werden:

- Typprüfung nach IEC 60947-7-1/-2
- Nachweis der Luft- und Kriechstrecken und Isolationsprüfung



- Alterungsprüfung:
- 14 Tage Lagerung bei 95 °C und 95 % Luftfeuchtigkeit
- weitere 14 Tage bei trockener Wärme Höhe des TI-Wertes des Isolierstoffes
- 24 Stunden Kältelagerung bei -65 °C mit anschließender Leiterauszugsprüfung.

Bei den für Ex e-zugelassenen Reihenklemmen von Phoenix Contact handelt es sich um Standardreihenklemmen. Diese werden nach der IEC/EN 60079 im Herstellprozess unter anderem durch eine Isolationsprüfung zu 100 % stückgeprüft.

Ex e-geprüfte Produkte nach IEC/EN Ex unterliegen der Kennzeichnungspflicht

Hinweis

Detaillierte Informationen und Datenblätter mit Installationshinweisen zu Reihenklemmen im Ex-Bereich sind im Produktbereich auf der Webseite unter phoenixcontact.net/products erhältlich.



Die Zertifikate bescheinigen die durchgeführte Prüfung durch die jeweils benannte Stelle.

Anschlussvermögen

IEC 60947-7-1/-2

Diese mechanische Prüfung definiert den Anschluss von handelsüblichen Leitern nach Herstellerangaben.

Reihenklammern müssen so konstruiert sein, dass Leiter des dokumentierten Bemessungsquerschnittes und mit dem Bemessungsanschlussvermögen angeschlossen werden können. Die Angaben werden von dem Hersteller in metrischen (mm²) sowie angloamerikanischen Werten (AWG) dokumentiert.

Bemessungsquerschnitt bedeutet:

Wert des größtmöglichen Querschnitts aller anschließbaren Leiter (flexibel und ein- bzw. mehrdrähtig), auf den sich bestimmte thermische, mechanische und elektrische Anforderungen beziehen.

Bemessungsanschlussvermögen bedeutet:

Bereich des größten bis zum kleinsten anschließbaren Querschnitt (min. 2 Stufen reduziert) sowie Anzahl der anschließbaren Leiter, für welche die Reihenklemme konstruiert wurde.

In der Prüfung werden Reihenklammern mit dem Bemessungsquerschnitt und dem Bemessungsanschlussvermögen beschaltet.

Alternativ kann der Bemessungsquerschnitt auch mit Lehren nachgewiesen werden, siehe Abbildungen.

Leiter oder Lehren müssen ungehindert in die geöffnete Klemmstelle einführbar bzw. anschließbar sein.

Klemmen von Phoenix Contact bieten deutlich über der Norm liegende Maße für den ausgewiesenen Bemessungsquerschnitt. Aufgrund entsprechender konstruktiver Maßnahmen können in allen Reihenklammern des CLIPLINE complete-Systems die Bemessungsquerschnitte auch mit Aderendhülse und Isolierkragen angeschlossen werden.

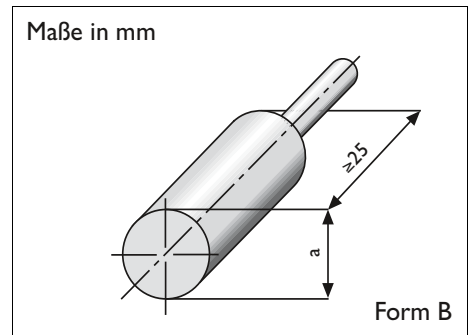
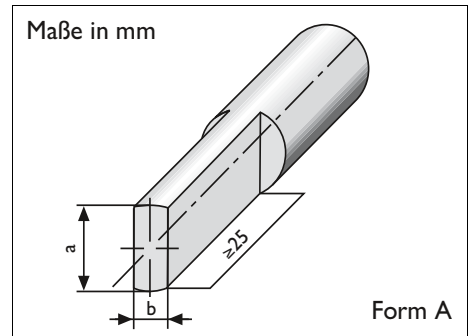

Lehren (Lehrdorn) der Formen A und B nach IEC 60947-1

Aufbau und Abmessungen von Anschlussleitungen

Querschnitt [mm ²]	Eindrähtig		Mehrdrähtig		Feindrähtig		Gauge Nr.	American Wire Gauge [AWG]					
	Durchmesser Größtmaß	Drahtanzahl	Durchmesser Größtmaß	Drahtanzahl (Mindestanzahl)	Durchmesser Größtmaß	Drahtanzahl (Richtwert)		solid wires*			stranded wires*		
							AWG	[Ø mm]	[circ. mils]	[mm ²]	[Ø mm]	[circ. mils]	[mm ²]
0,2	0,5	1	-	-	-	-	24	0,51	404	0,21	-	-	-
0,5	0,9	1	1,1	7	1,1	16	20	0,81	1022	0,52	0,97	1111	0,56
0,75	1,0	1	1,2	7	1,3	24	18	1,02	1620	0,82	1,16	1600	0,82
1	1,2	1	1,4	7	1,5	32	(17)	1,15	2050	1,04	-	-	-
-	-	-	-	-	-	-	16	1,29	2580	1,31	1,50	2580	1,32
1,5	1,5	1	1,7	7	1,8	30	(15)	1,45	3260	1,65	-	-	-
-	-	-	-	-	-	-	14	1,63	4110	2,08	1,85	4100	2,09
2,5	1,9	1	2,2	7	2,3	50	(13)	1,83	5180	2,63	-	-	-
-	-	-	-	-	-	-	12	2,05	6530	3,31	2,41	6500	3,32
4	2,4	1	2,7	7	2,9	56	(11)	2,30	8230	4,17	-	-	-
-	-	-	-	-	-	-	10	2,59	10380	5,26	2,95	10530	5,37
6	2,9	1	3,3	7	3,9	84	(9)	2,91	13100	6,63	-	-	-
-	-	-	-	-	-	-	8	3,26	16510	8,37	3,73	16625	8,48
10	3,7	1	4,2	7	5,1	80	(7)	3,67	20800	10,56	4,15	20820	10,55
-	-	-	-	-	-	-	6	4,12	26240	13,30	4,67	26250	13,39
16	4,6	1	5,3	7	6,3	126	(5)	4,62	33100	16,77	5,24	33100	16,77
-	-	-	-	-	-	-	4	5,19	41740	21,15	5,90	41650	21,24
25	-	-	6,6	7	7,8	196	3	5,83	52600	26,67	6,61	52630	26,67
35	-	-	7,9	7	9,2	276	2	6,54	66360	33,62	7,42	66150	33,74
-	-	-	-	-	-	-	1	7,35	83690	42,41	8,33	83706	42,69
50	-	-	9,1	19	11	396	1/0	8,25	105600	53,51	9,35	104640	53,36
70	-	-	11	19	13,1	360	2/0	9,27	133100	67,44	10,52	132300	67,47
95	-	-	12,9	19	15,1	475	3/0	10,40	167800	85,03	11,79	172500	87,98
-	-	-	-	-	-	-	4/0	11,08	211600	107,22	13,26	210400	107,30
120	-	-	14,5	37	17	608	250 kcmil		250 MCM	127	14,62	250000	127,00
150	-	-	16,2	37	19	756	300 kcmil		300 MCM	152	16,00	300000	152,00
185	-	-	18	37	21	925	350 kcmil		350 MCM	177	17,30	350000	177,00
240	-	-	20,6	61	24	1224	500 kcmil		500 MCM	253	20,66	500000	253,00
300	-	-	23,1	61	27	1525	600 kcmil		600 MCM	304	-	-	-
400	-	-	26,1	61	31	-	-		-	-	-	-	-

* 1000 circular mils = 1 MCM = 1 kcmil

Anschluss von Aluminiumleitern

Die Schraubklemmen der Baureihen UT und UKH sind unter Beachtung der Richtlinien zur Leitervorbehandlung für den direkten Anschluss von Aluminiumleitern geeignet. Das Aluminium „fließt“, d. h. unter Druck gibt Aluminium aufgrund eines geringeren Elastizitätsmoduls stärker nach als Kupfer. Des Weiteren bildet sich nach dem Abisolieren des Aluleiters auf der Leiteroberfläche aufgrund der Reaktion mit Luft eine Oxidschicht. Diese Oxidschicht führt zu einer Erhöhung des Übergangswiderstands zwischen Aluminiumleiter und Klemmstelle. Deshalb ist die Oxidschicht vor der Verdrahtung zu entfernen. Außerdem ist die maximale Strombelastbarkeit der Aluminiumleiter geringer als bei Kupferleitern. In

der Regel muss bei gleichbleibender Anforderung an die Stromtragfähigkeit der Aluminiumleiter ein Querschnitt größer als bei einem Kupferleiter gewählt werden. Aufgrund der genannten Eigenschaften sind Schraubanschlussklemmen der Baureihen UT ... und UKH ... von Phoenix Contact gezielt mittels umfangreicher Prüfungen für den Einsatz von Aluminiumleitern qualifiziert worden. Ein wesentliches Qualitätsmerkmal dieser Qualifikation ist ein 1000-stündiger Current-Cycling-Test nach IEC 61545. Im Rahmen dieses Tests wird die Kombination aus Reihenklemme und Aluminiumleiter eine Stunde mit Strom belastet und dann eine Stunde abgeschaltet. Der Zyklus wird 500 Mal wiederholt. Wäh-

rend dieser 1000 Stunden werden nach einem festgelegten Zeitplan Temperaturmessungen an den Klemmstellen vorgenommen. Die gemessenen Werte dürfen bestimmte Grenzwerte nicht überschreiten. Alle Schraubanschlussklemmen von Phoenix Contact, die diese Tests durchlaufen haben, sind in der folgenden Tabelle aufgeführt.

Freigegebene Kombinationen aus Schraubanschlussklemmen mit Aluminiumleitern

Farbvarianten einer Reihenklemmen-Baureihe sind in die Freigabe eingeschlossen.

Reihenklemme	Leiterquerschnitt in [mm ²]														Empfohlenes Anzugsdrehmoment	
	2,5	4	6	10	16	25	35	50	70	95	120	150	185	250		
UT 2,5 (-PE)	RE	RE														0,6 Nm
UT 4 (-PE)	RE	RE	RE													0,8 Nm
UT 6 (-PE)	RE	RE	RE	RE												1,8 Nm
UT 10 (-PE)	RE	RE	RE	RE	RE											1,8 Nm
UT 16 (-PE)	RE	RE	RE	RE	RE	RE										3,0 Nm
UT 35 (-PE)	RE	RE	RE	RE	RE	RE	RE									3,7 Nm
UKH 25			RE	RE	RE	RE										4,5 Nm
UKH 50							RE	SE								8 Nm
UKH 70								SE	SE							10 Nm
UKH 95									SE	SE						20 Nm
UKH 150											SE	SE				30 Nm
UKH 240													SE	SE		30 Nm

RE Rund, eindrätig, Klasse 1; freigegeben

SE Sektorförmig, eindrätig, Klasse 1 α = 90°; freigegeben



Eindrätige Aluminiumleiter in runder Ausprägung (RE) bis 35 mm² können im jeweils freigegebenen Querschnitt direkt an die oben genannten Durchgangsklemmen mit Schraubanschluss angeschlossen werden. Beim Anschluss von Aluminiumleitern ab 50 mm² dürfen nur sektorförmige, eindrätige Leiter (SE) verwendet und entsprechend nebenstehender Grafik eingesetzt werden.

Beim direkten Anschluss von Aluminiumleitern an Durchgangsklemmen der Baureihen UT ... und UKH ... von Phoenix Contact sind die folgenden Richtlinien zur Leitervorbehandlung unbedingt durchzuführen:

- Das abisolierte Ende des Aluminiumleiters ist mit einer Klinge (Passendes Messer, z. B. das Abisolierwerkzeug WIREFOX-D 13)

- von seiner Oxidhaut zu befreien und
- sofort in säure- und alkalifreie, d. h. neutrale Vaseline zu tauchen.
- Der Einbauort ist frei von Feuchtigkeit oder aggressiver Atmosphäre zu halten.
- Bei der Verwendung eines Aluminiumleiters ist die Schraube im Klemmkörper der Schraubklemme mit dem empfohlenen Anzugsdrehmoment der jeweiligen Reihenklemme anzuziehen, ein Nachziehen der Klemmstelle ist nicht erforderlich. (Drehmomentschrauber siehe Katalog 5)
- Bei erneutem Leiteranschluss ist die Leitervorbehandlung zu wiederholen.

Sektorförmige Aluminiumleiter sind entsprechend der Grafik in die Klemmstelle der UKH-Reihenklammern einzusetzen. Der kreisrunde Leiterabschnitt ist nach oben auszurichten, so dass der rechtwinklige Leiterbereich des Aluminiumleiters auf der prismenförmigen Unterseite der Klemmhülse aufliegt.

Für den Anschluss von mehrdrätigen Aluminiumleitern kann Zubehör z. B. Bi-

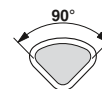
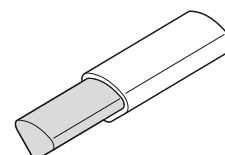
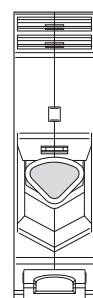

Praxisbeispiel UKH ... – Anschluss von sektorförmigen, eindrätigen Aluminiumleitern

Metallkabelschuhe (Al-/Cu-Presskabelschuh) verwendet werden. Siehe phoenixcontact.net/products

Mechanische Festigkeit

IEC 60947-7-1/-2

Die mechanische Festigkeit der Klemmstelle wird in einem praxisorientierten Versuch überprüft. Dazu müssen die Klemmstellen der Reihenklemmen ohne qualitative Verluste der Klemmverbindung mehrfach beschaltet werden können. Eine Klemme wird deshalb mit starren Leitern des Bemessungsquerschnitts fünfmal mit dem Drehmoment nach Herstellerangaben be- und entschaltet. Dieses erfolgt an der mittleren Klemme eines Fünferblocks. Vor und nach dem Test ist eine Spannungsfallprüfung zu bestehen. Die Klemmstelle muss die Wiederbeschaltung ohne erkennbare Beschädigungen bestehen, der Spannungsfall darf vor

und nach der Prüfung 3,2 mV bzw. das 1,5-fache des Anfangsmesswertes nicht übersteigen. Reihenklemmen von Phoenix Contact eignen sich zum mehrmaligen Beschalten ohne erkennbare Qualitätsverluste. Die Bandbreite der möglichen Be- und Entschaltungen erreicht je nach Anschluss-technik bis zu 5000 Zyklen.

Biegeprüfung - Flexion Test

IEC 60947-7-1/-2

Fachgerecht verdrahtete Reihenklemmen müssen ein hohes Maß an mechanischer Sicherheit bieten. Dazu gehört die zuverlässige Klemmung des Leiters. Zu diesem Zweck werden Prüfungen mit starren und flexiblen Drähten des kleinsten Querschnitts, des Bemessungsquerschnitts und des maximalen Querschnitts durchgeführt. Eine senkrecht befestigte Klemme wird mit einem Leiter beschaltet. Am Ende des Leiters wird ein dem Querschnitt entsprechendes Prüfungsgewicht aufgehängt. Der Leiter wird durch eine 37,5 mm aus der Mitte liegende Öffnung einer rotierenden Scheibe geführt und 135 mal um die eigene Achse bewegt. Dabei dürfen keine Beschädigungen im Klemmbereich am Leiter auftreten. Der Kontakt muss anschließend eine Leiterauszugsprüfung bestehen. Reihenklemmen von Phoenix Contact sind so konstruiert, dass der Leiter im Klemmbereich schonend kontaktiert.

Querschnitt [mm ²]	AWG	Abstand H [mm]	Last [kg]
0,2	24	260	0,3
bis	bis	bis	bis
4	12	280	0,9
bis	bis	bis	bis
240	500 kcmil	464	20,0

Somit bleiben Leiter und Kontaktstelle unversehrt und weisen die gleichen Eigenschaften auch nach der Mehrfachklemmung auf.

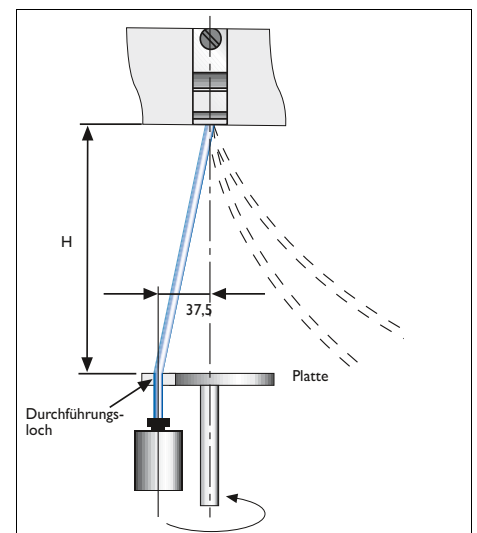

Prüfvorrichtung nach Norm

Leiterauszugsprüfung

IEC 60947-7-1/-2

In der Praxis können während der Verdrahtung oder im Betrieb Zugkräfte auf die Klemmstelle einwirken. Deshalb müssen fachgerecht verdrahtete Reihenklemmen ein hohes Maß an mechanischer Sicherheit bieten. Zur Prüfung der Zugbelastbarkeit einer Klemmstelle muss die Klemmstelle über 60 Sekunden einer vorgegebenen, querschnittsabhängigen Zugkraft standhalten. Dieser Test wird im Anschluss an die Biegeprüfung durchgeführt. Die direkte Prüffolge ist dabei als Verschärfung der Anforderungen zu sehen. Durch die Zugkraft wird der Leiter in der Klemmstelle belastet. Der Leiter muss ohne Beschädigungen gehalten werden. Die Ergebnisse der Prüfung für Phoenix Contact-Reihenklemmen liegen bis zu 150 % über den geforderten Mindestwerten.

Leiterauszugskräfte nach IEC 60999 / EN 60999 / VDE 0609-1, Tabelle III (bis 35 mm²)

Leiterquerschnitt		Zugkraft
[mm ²]	AWG / kcmil	[N]
0,2	24	10
–	22	20
0,5	20	15
0,75	18	30
1,0	–	35
1,5	16	40
2,5	14	50
4,0	12	60
6,0	10	80
10	8	90
16	6	100
25	4	135
–	3	156
35	2	190
–	1	236
50	0	236
70	00	285
95	000	351
–	0000	427
120	250	427
150	300	427
185	350	503
–	400	503
240	500	578
300	600	578

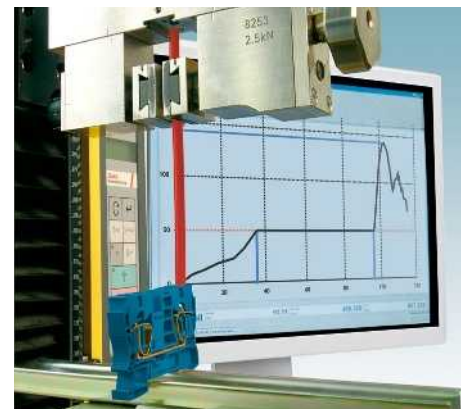

Aufnahme der Zugkraft an einer 10 mm²-Federkraftklemme

Fester Sitz der Reihenklemme

IEC 60947-7-1/-2

Neben der zuverlässigen Kontaktierung des Leiters muss auch die Reihenklemme selbst Kräfte aufnehmen können, ohne dass sie sich von ihrer Befestigungsauflage löst. Ferner dürfen keine unzulässigen Beschädigungen auftreten. Zur Überprüfung des festen Sitzes wird eine Reihenklemme auf einer normgerechten Tragschiene nach Herstellerangaben montiert. Anschließend werden Stahlstäbe mit einer Länge von 150 mm in die Klemmstellen gespannt. Querschnittsabhängige Zug- und Druckkräfte werden über einen Hebelweg von 100 mm auf die Klemmstellen und die Verrastung der Klemme ausgeübt. Dabei darf sich die Reihenklemme nicht von der Schiene lösen oder abbrechen. Durch die konstruktive Auslegung der Reihenklemmen von Phoenix Contact ist der zuverlässige, feste Sitz auf verschiedenen Tragschiensystemen gewährleistet.

Querschnitt	Querschnitt	Kraft	Durchmesser des Stahlstabes
[mm ²]	AWG	[N]	[mm]
0,75	18	1	1,0
1	–	1	1,0
1,5	16	1	1,0
2,5	14	1	1,0
4	12	1	1,0
6	10	5	2,8
10	8	5	2,8
35	2	10	5,7
50	0	10	5,7
240	500 kcmil	20	20,5

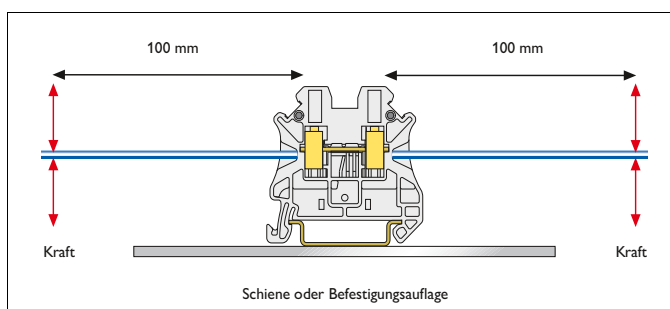

Tragschienen

Tragschienen/Schutzleiter-Sammelschienen

Auszug aus IEC 60947-7-2/EN 60947-7-2/DIN EN 60947-7-2/VDE 0611-3

Phoenix Contact-Typ	Schienenprofil	Werkstoff	Kurzschlussfestigkeit ≙ E CU-Leiter	Kurzzeitstromfestigkeit 1 s	Max. zulässiger thermischer Nennstrom bei PEN-Funktion
			[mm ²]*	[kA]	[A]
NS 15 UNPERF 2000MM	Hutschiene, nach EN 60715 – 15 x 5,5	Stahl	10	1,2	**
NS 15 PERF 2000MM	Hutschiene, nach EN 60715 – 15 x 5,5	Stahl	10	1,2	**
NS 15-AL PERF 2000MM	Hutschiene, Abmessungen nach EN 60715 – 15 x 5,5	Aluminium	16	1,92	76
NS 32 UNPERF 2000MM	G-Schiene, nach EN 60715 – G 32	Stahl	35	4,2	**
NS 32 PERF 2000MM	G-Schiene, nach EN 60715 – G 32	Stahl	35	4,2	**
NS 32-CU/35 QMM UNPERF 2000MM	G-Schiene, Abmessungen nach EN 60715 – G 32	Kupfer	120	14,4	269
NS 32-CU/120 QMM UNPERF 2000MM	G-Schiene, ähnlich EN 60715 – G 32	Kupfer	150	18,0	309
NS 35/7,5 UNPERF 2000MM	Hutschiene, nach EN 60715 – 35 x 7,5	Stahl	16	1,92	**
NS 35/7,5 PERF 2000MM	Hutschiene, nach EN 60715 – 35 x 7,5	Stahl	16	1,92	**
NS 35/7,5 ZN UNPERF 2000MM	Hutschiene, ähnlich EN 60715 – 35 x 7,5	Stahl	16	1,92	**
NS 35/7,5 ZN PERF 2000MM	Hutschiene, ähnlich EN 60715 – 35 x 7,5	Stahl	16	1,92	**
NS 35/7,5 V2A UNPERF 2000MM	Hutschiene, ähnlich EN 60715 – 35 x 7,5	Stahl	16	1,92	**
NS 35/7,5-CU UNPERF 2000MM	Hutschiene, ähnlich EN 60715 – 35 x 7,5	Kupfer	50	6,0	150
NS 35/7,5-AL UNPERF 2000MM	Hutschiene, ähnlich EN 60715 – 35 x 7,5	Aluminium	35	4,2	125
NS 35/15-2,3 UNPERF 2000MM	Hutschiene, nach EN 60715 – 35 x 15	Stahl	50	6,0	**
NS 35/15 UNPERF 2000MM	Hutschiene, ähnlich EN 60715 – 35 x 15	Stahl	25	3,0	**
NS 35/15 PERF 2000MM	Hutschiene, ähnlich EN 60715 – 35 x 15	Stahl	25	3,0	**
NS 35/15 ZN UNPERF 2000MM	Hutschiene, ähnlich EN 60715 – 35 x 15	Stahl	25	3,0	**
NS 35/15 ZN PERF 2000MM	Hutschiene, ähnlich EN 60715 – 35 x 15	Stahl	25	3,0	**
NS 35/15-CU UNPERF 2000MM	Hutschiene, ähnlich EN 60715 – 35 x 15	Kupfer	95	11,4	232
NS 35/15-AL UNPERF 2000MM	Hutschiene, ähnlich EN 60715 – 35 x 15	Aluminium	70	8,4	192

* Querschnitte errechnet nach IEC 60439-1 / EN 60439-1 / DIN EN 60439-1 / VDE 0660-500.

** Schutzleiter-Sammelschienen aus Stahl sind für PEN-Funktion nicht zulässig.

Luft- und Kriechstrecken

IEC 60947-7-1/UL 1059

Die maßliche Kontrolle der Luft- und Kriechstrecken belegt ausreichende elektrische Isolationseigenschaften hinsichtlich

– Anwendung

– zu erwartender Verschmutzung

– Umgebungsbedingungen

Festgelegt sind die Mindeststrecken in der IEC 60947-1 bzw. der UL 1059.

Der Nachweis wird zwischen zwei benachbarten Reihenklemmen und der Befestigungsaufgabe unter Betrachtung der kürzesten Abstände durchgeführt.

Für die Luftstrecke heißt das:

Sie ist die kürzeste Entfernung in der Luft zwischen zwei leitenden Teilen. Maßgebend für die Bemessung der Mindestluftstrecken ist die Bemessungsstoßspannung und die Überspannungskategorie der Reihenklemme.

Für die Kriechstrecken gilt:

Sie ist die kürzeste Entfernung entlang des vorhandenen Isolierkörpers zwischen zwei leitenden Teilen. Maßgebend für die Ermittlung der Mindestkriechstrecke ist die Bemessungsstoßspannung, der Verschmutzungs-

grad und die Isolierstoffgruppe der Reihenklemme.

Die Mindestwerte können den Tabellenwerten der jeweiligen Norm entnommen werden.

IEC 60947-7-1

Phoenix Contact-Reihenklemmen sind in Überspannungskategorie III und Verschmutzungsgrad 3 mit den geforderten Strecken ausgeführt.

UL 1059

Phoenix Contact-Reihenklemmen sind in der Regel für eine Nennspannung von 600 V in Use group C ausgelegt.

Detaillierte Informationen können den Datenblättern oder der Katalogdokumentation entnommen werden.

UL Use group	Definition	Max. Spannung [V]
A	Bedienelemente, Konsolen u.ä.	150 300 600
B	Handelsübliches Gerät, einschließlich Büro- und elektronische Datenverarbeitungsgeräte u.ä.	150 300 600
C	Industrielle Anwendungen, ohne Einschränkungen	150 300 600
D	Industrielle Anwendungen, Betriebsmittel mit begrenzten Leistungsdaten (Limited rating)	300 600

Isolationskoordination für elektrische Betriebsmittel in Niederspannungsanlagen

Bemessung der Luft- und Kriechstrecken nach DIN EN 60664-1/ VDE 0110-1.

Dieser Teil der Norm, basierend auf IEC 60664, enthält die Festlegungen für die Isolationskoordination für Betriebsmittel in Niederspannungsanlagen. Er gilt für Betriebsmittel zum Einsatz bis zu einer Höhe von 2000 m über NN. In erster Linie richtet sich diese Sicherheitsgrundnorm an Technische Komitees und kann in Eigenverantwortung angewendet werden, wenn für ein Betriebsmittel keine anwendbaren Produktbestimmungen vorliegen. Die in diesem Katalog zitierten internationalen bzw. europäischen Produktnormen enthalten die Festlegungen zur Isolationskoordination in Übereinstimmung mit DIN EN 60664/VDE 0110-1.

Isolationskoordination

Isolationskoordination umfasst die Auswahl der elektrischen Isolationseigenschaften für Betriebsmittel hinsichtlich der vorgesehenen Anwendungen und Umgebungsbedingungen. Hierzu sind jeweils separate Anforderungen für Luft- und Kriechstrecken sowie die feste Isolation anzuwenden. Für die Bemessung der Luftstrecken sind die zu erwartenden Überspannungen und Kennwerte der Überspannungsschutzorgane sowie die Verschmutzung am Bestimmungsort zu berücksichtigen. Luftstrecken werden danach bezüglich der äußeren oder inneren zu erwartenden Überspannungen bemessen. Die unterschiedlichen Überspannungen bestimmen, eingruppiert in Kategorien – Zahlenwert, der eine Stehstoßspannung festlegt, direkt die erforderliche Luftstrecke. Diese Überspannungskategorien (I bis IV), die im Wesentlichen auf einer statistischen Betrachtung beruhen, werden für Betriebsmittel verwendet, die direkt von Niederspannungsnetzen gespeist werden. Die Definition der einzelnen Kategorien sind als Auszug der DIN EN 60664/VDE 0110-1 in die nachfolgende Aufstellung übernommen.

Je nach Homogenitätsgrad des Feldes zwischen den Elektroden (Fall A – inhomogenes Feld, Fall B – homogenes Feld) können die Luftstrecken aus Tabelle 2 (Mindestluftstrecken) bestimmt werden.

Luftstrecken nach Fall A sind unter allen Bedingungen in der Lage, den zugeordneten Stoßspannungen standzuhalten, d. h. Betriebsmittel, die nach Fall A bemessen sind, können ohne weitere Prüfung angewendet werden. Den Werten der Luftstrecken nach Fall B sind Idealbedingungen zugrunde gelegt. Luftstreckenwerte, die zwischen Fall A

und Fall B liegen, erfordern den Nachweis durch eine Stoßspannungsprüfung.

In die Kriechstreckenbemessung fließen die anliegenden Spannungen, die Eigenschaften der Isolierstoffe, die zu erwartende Verschmutzung sowie die Schutzmaßnahmen gegen Verschmutzung mit ein.

Der Einfluss durch Verschmutzung wird bei der Festlegung von Luft- und Kriechstrecken durch drei Schärfegrade (Verschmutzungsgrad 1 bis 3) berücksichtigt.

Grundlage der Kriechstrecken ist die aus der Arbeitsspannung bzw. Netz-Nennspannung abgeleitete Bemessungsspannung. Die Mindestkriechstrecken sind in Tabelle 4 den Bemessungsspannungen je nach Verschmutzungsgrad zugeordnet.

Enthalten die Produktbeschreibungen keine zusätzlichen Angaben, sind die in diesem Katalog aufgeführten Produkte nach dieser Bestimmung (DIN EN 60664-1/VDE 0110-1) für Überspannungskategorie III und Verschmutzungsgrad 3 bemessen.

Überspannungskategorie I bis IV

- Betriebsmittel der **Überspannungskategorie IV** sind Betriebsmittel für den Einsatz am Anschlusspunkt der Installation.
Anmerkung: Beispiele für solche Betriebsmittel sind Elektrizitätszähler und primäre Überstromschutzgeräte.
- Betriebsmittel der **Überspannungskategorie III** sind Betriebsmittel in festen Installationen und für solche Fälle, in denen besondere Anforderungen an die Zuverlässigkeit und die Verfügbarkeit der Betriebsmittel gestellt werden.
Anmerkung: Beispiele für solche Betriebsmittel sind Schalter in festen Installationen und Betriebsmittel für industriellen Einsatz mit dauerndem Anschluss an die feste Installation.
- Betriebsmittel der **Überspannungskategorie II** sind Energie verbrauchende Betriebsmittel, die von der festen Installation gespeist werden.
Anmerkung: Beispiele für solche Betriebsmittel sind Haushaltsgeräte, tragbare Werkzeuge und andere Hausgeräte sowie ähnliche Geräte.
- Betriebsmittel der **Überspannungskategorie I** sind Betriebsmittel zum Anschluss an Stromkreise, in denen Maßnahmen zur Begrenzung der transienten Überspannungen auf einen geeigneten niedrigen Wert getroffen worden sind.

Verschmutzungsgrade 1 bis 4

Um Luft- und Kriechstrecken zu bestimmen, werden die nachstehenden vier Verschmutzungsgrade für die Mikroumgebung festgelegt:

– Verschmutzungsgrad 1

Es tritt keine oder nur eine trockene, nicht leitfähige Verschmutzung auf. Die Verschmutzung hat keinen Einfluss.

– Verschmutzungsgrad 2

Es tritt nur eine nicht leitfähige Verschmutzung auf. Gelegentlich muss jedoch mit vorübergehender Leitfähigkeit durch Betauung gerechnet werden.

– Verschmutzungsgrad 3

Es tritt leitfähige Verschmutzung auf oder trockene, nicht leitfähige Verschmutzung, die leitfähig wird, da Betauung zu erwarten ist.

– Verschmutzungsgrad 4

Es tritt eine dauernde Leitfähigkeit auf, hervorgerufen durch leitfähigen Staub, Regen oder Nässe.

Isolierstoff

DIN EN 60664/VDE0110-1 teilt Isolierstoffe entsprechend ihren CTI-Werten, die nach IEC 60112 unter Verwendung von Lösung A erhalten wurden, in vier Gruppen ein. Diese sind:

Isolierstoffgruppe I: $600 \leq \text{CTI}$;

Isolierstoffgruppe II: $400 \leq \text{CTI} < 600$;

Isolierstoffgruppe IIIa: $175 \leq \text{CTI} < 400$;

Isolierstoffgruppe IIIb: $100 \leq \text{CTI} < 175$.

Die Vergleichszahlen der Kriechwegbildung müssen entsprechend DIN IEC 60112 an geeigneten Probekörpern mit Prüflösung A bestimmt worden sein.

Die Prüfwahl der Kriechwegbildung (PTI) wird zum Nachweis der Kriechstromeigenschaften von Isolierstoffen verwendet.

Bemessung der Luftstrecken

Schema zur Ermittlung der Luftstrecken

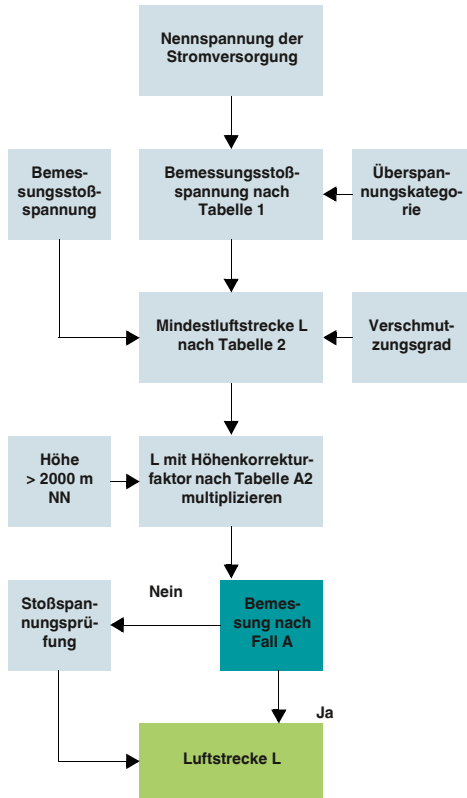

Höhen-Korrekturfaktoren (Auszug aus Tabelle A.2)

Höhe in m	Normaler Luftdruck in kPa	Multiplikationsfaktor für Abstände
2000	80,0	1,00
3000	70,0	1,14
4000	62,0	1,29
5000	54,0	1,48
6000	47,0	1,70
7000	41,0	1,95
8000	35,5	2,25
9000	30,5	2,62
10000	26,5	3,02
15000	12,0	6,67
20000	5,5	14,50

Bemessungsstoßspannungen für Betriebsmittel, die direkt vom Niederspannungsnetz gespeist werden (Auszug aus Tabelle 1)

Nennspannung des Stromversorgungssystems ¹⁾ (Netz) nach IEC 60038 ³⁾		Spannung Leiter zu Neutralleiter abgeleitet von der Nennwechsel- oder Nenngleichspannung bis einschließlich	Bemessungsstoßspannung ²⁾ [V]			
Dreiphasig [V]	Einphasig [V]		Überspannungskategorie ⁴⁾			
			I	II	III	IV
		50	330	500	800	1500
		100	500	800	1500	2500
		150	800	1500	2500	4000
230/400	277/480	120 bis 240	1500	2500	4000	6000
	400/690		2500	4000	6000	8000
	1000	1000	4000	6000	8000	12000

¹⁾ Zur Anwendung auf bestehende abweichende Niederspannungsnetze und deren Nennspannungen siehe Anhang B.

²⁾ Betriebsmittel mit dieser Bemessungsstoßspannung dürfen in Anlagen in Übereinstimmung mit IEC 60364-4-443 verwendet werden.

³⁾ Der Schrägstrich / bezeichnet ein Dreiphasen-Vierleiter-System. Der tiefere Wert ist die Spannung Leiter zu Neutralleiter, während der höhere Wert die Spannung Leiter zu Leiter ist. Wo nur ein Wert angegeben ist, bezieht er sich auf Dreiphasen-Dreileitersysteme und bezeichnet die Spannung Leiter zu Leiter.

⁴⁾ Zur Erläuterung der Überspannungskategorien siehe 2.2.2.1.1.

Mindestluftstrecken für transiente Überspannungen (Auszug aus Tabelle 2)

Erforderliche Steh-Stoßspannung ^{1) 5)} [kV]	Bedingung A inhomogenes Feld (siehe 3.15)			Bedingung B homogenes Feld (siehe 3.14)		
	Verschmutzungsgrad ⁶⁾			Verschmutzungsgrad ⁶⁾		
	1 [mm]	2 [mm]	3 [mm]	1 [mm]	2 [mm]	3 [mm]
0,33 ²⁾	0,01	0,2 ^{3) 4)}	0,8 ⁴⁾	0,01	0,2 ^{3) 4)}	0,8 ⁴⁾
0,40	0,02			0,02		
0,5 ²⁾	0,04			0,04		
0,60	0,06			0,06		
0,80 ²⁾	0,10			0,10		
1,0	0,15			0,15		
1,2	0,25	0,25		0,2		
1,5 ²⁾	0,5	0,5		0,3	0,3	
2,0	1,0	1,0	1,0	0,45	0,45	
2,5 ²⁾	1,5	1,5	1,5	0,6	0,6	
3,0	2,0	2,0	2,0	0,8	0,8	
4,0 ²⁾	3	3	3	1,2	1,2	1,2
5,0	4	4	4	1,5	1,5	1,5
6,0 ²⁾	5,5	5,5	5,5	2	2	2
8,0 ²⁾	8	8	8	3	3	3
10	11	11	11	3,5	3,5	3,5
12 ²⁾	14	14	14	4,5	4,5	4,5
15	18	18	18	5,5	5,5	5,5
20	25	25	25	8	8	8
25	33	33	33	10	10	10
30	40	40	40	12,5	12,5	12,5
40	60	60	60	17	17	17
50	75	75	75	22	22	22
60	90	90	90	27	27	27
80	130	130	130	35	35	35
100	170	170	170	45	45	45

¹⁾ Diese Spannung ist:

- für Funktionsisolierung: die höchste an der Luftstrecke zu erwartende Stoßspannung
- für Basisisolierung direkt oder wesentlich beeinflusst durch transiente Überspannungen aus dem Niederspannungsnetz: die Bemessungsstoßspannung des Betriebsmittels;
- für andere Basisisolierung: die höchste Stoßspannung, die im Stromkreis auftreten kann;

²⁾ Vorzugswerte

³⁾ Bei Leiterplatten gelten die Werte des Verschmutzungsgrades 1, mit der Ausnahme, dass, wie in Tabelle 4 festgelegt, der Wert von 0,04 mm nicht unterschritten werden darf.

⁴⁾ Die Mindestluftstrecken für die Verschmutzungsgrade 2 und 3 beruhen auf dem durch Einfluss von Feuchtigkeit verminderten Stehvermögen der zugehörigen Kriechstrecken.

⁵⁾ Für Teile oder Stromkreise innerhalb von Betriebsmitteln, die mit Stoßspannungen beansprucht werden, ist eine Interpolation der Werte zulässig.

⁶⁾ Die Abstände für Verschmutzungsgrad 4 sind gleich denen für Verschmutzungsgrad 3, mit der Ausnahme, dass die Mindestluftstrecke 1,6 mm beträgt.

Bemessung der Kriechstrecken

Schema zur Ermittlung der Kriechstrecken

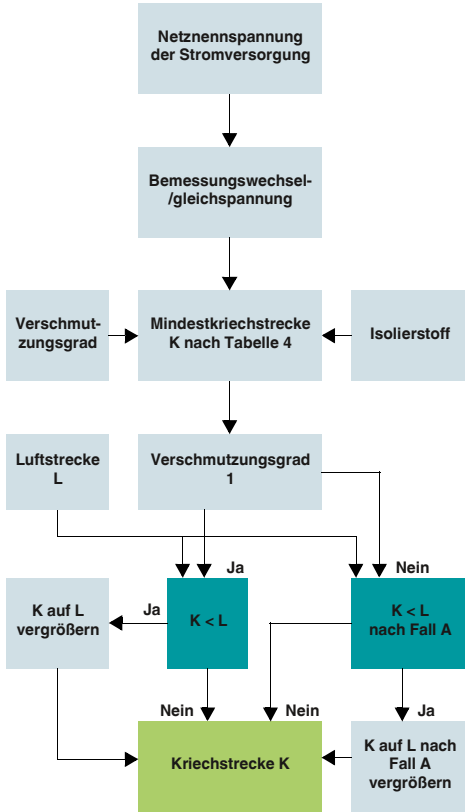

Einphasige Drei- oder Zweileiter-Wechsel- oder Gleichspannungssysteme (Auszug aus Tabelle 3a)

Nennspannung des Stromversorgungssystems (Netz) *)	Spannungen für Tabelle 4	
	für Isolierung Leiter-Leiter 1)	für Isolierung Leiter-Erde 1)
	Alle Systeme	Dreileitersysteme Mittelpunkt geerdet
[V]	[V]	[V]
12,5	12,5	-
24	25	-
30	32	-
42	-	-
48	50	-
50 **)	-	-
60	63	-
30-60	63	32
100 **)	100	-
110	-	-
120	125	-
150 **)	160	-
220	250	-
110-220	-	125
220-240	250	-
300 **)	320	-
220-440	500	250
600 **)	630	-
480-960	1000	500
1000 **)	1000	-

1) Leiter-Erde-Isolationspegel für ungeerdete oder impedanzgeerdete Systeme sind gleich denen für Leiter-Leiter, da die Betriebsspannung jedes Leiters zur Erde in der Praxis die Leiter-Leiter-Spannung erreichen kann. Dies rührt daher, dass die wirkliche Spannung gegen Erde vom Isolationswiderstand und vom kapazitiven Blindwiderstand jedes Leiters zur Erde bestimmt wird; also kann ein niedriger (aber zulässiger) Isolationswiderstand eines Leiters diesen praktisch erden und die beiden anderen auf Leiter-Leiter-Spannung gegen Erde anheben.

*) Zum Zusammenhang mit der Bemessungsspannung siehe 2.2.1.

**) Diese Werte entsprechen den Werten von Tabelle 1.

Dreiphasige Vier- oder Dreileiter-Wechselspannungssysteme (Auszug aus Tabelle 3b)

Nennspannung des Stromversorgungssystems (Netz) *)	Spannungen für Tabelle 4		
	für Isolierung Leiter-Leiter	Isolierung für Leiter-Erde	
	Alle Systeme	Dreiphasige Vierleitersysteme mit geerdetem Neutralleiter 2)	Dreiphasige Dreileitersysteme ungeerdet 1) oder Leiter geerdet
[V]	[V]	[V]	[V]
60	63	32	63
110/120/127	125	80	125
150 **)	160	-	160
208	200	125	200
220/230/240	250	160	250
300 **)	320	-	320
380/400/415	400	250	400
440	500	250	400
480/500	500	320	500
575	630	400	630
600 **)	630	-	630
660/690	630	400	630
720/830	800	500	800
960	1000	630	1000
1000 **)	1000	-	1000

1) Leiter-Erde-Isolationspegel für ungeerdete oder impedanzgeerdete Systeme sind gleich denen Leiter-Leiter, da die Betriebsspannung jedes Leiters zur Erde in der Praxis die Leiter-Leiter-Spannung erreichen kann. Dies rührt daher, dass die wirkliche Spannung gegen Erde vom Isolationswiderstand und vom kapazitiven Blindwiderstand jedes Leiters zur Erde bestimmt wird; also kann ein niedriger (aber zulässiger) Isolationswiderstand eines Leiters diesen praktisch erden und die beiden anderen auf Leiter-Leiter-Spannung gegen Erde anheben.

2) Für Betriebsmittel, die sowohl zur Verwendung in dreiphasigen Vierleiter- und in dreiphasigen Dreileitersystemen, geerdet und auch ungeerdet, vorgesehen sind, sind ausschließlich die Werte für Dreileitersysteme zu verwenden.

*) Zum Zusammenhang mit der Bemessungsspannung siehe 2.2.1.

**) Diese Werte entsprechen den Werten von Tabelle 1.

Kriechstrecken zur Vermeidung des Versagens durch Kriechwegbildung (Auszug aus Tabelle 4)

Spannung 1)	Mindestkriechstrecken																	
	Gedruckte Schaltungen			Verschmutzungsgrad														
	Verschmutzungsgrad			1			2			3								
	Alle Isolierstoffgruppen			Alle Isolierstoffgruppen außer IIIb			Alle Isolierstoffgruppen			Isolierstoffgruppe			Isolierstoffgruppe					
Effektivwert	1			2			3			I			II			III 2)		
[V]	[mm]			[mm]			[mm]			[mm]			[mm]			[mm]		
10	0,025	0,04	0,08	0,40	0,40	0,40	1,00	1,00	1,00									
12,5	0,025	0,04	0,09	0,42	0,42	0,42	1,05	1,05	1,05									
16	0,025	0,04	0,10	0,45	0,45	0,45	1,10	1,10	1,10									
20	0,025	0,04	0,110	0,48	0,48	0,48	1,20	1,20	1,20									
25	0,025	0,04	0,125	0,50	0,50	0,50	1,25	1,25	1,25									
32	0,025	0,04	0,140	0,53	0,53	0,53	1,30	1,30	1,30									
40	0,025	0,04	0,16	0,56	0,80	1,10	1,4	1,6	1,8									
50	0,025	0,04	0,18	0,60	0,85	1,20	1,5	1,7	1,9									
63	0,040	0,63	0,20	0,63	0,90	1,25	1,6	1,8	2,0									
80	0,063	0,10	0,22	0,67	0,95	1,3	1,7	1,9	2,1									
100	0,100	0,16	0,25	0,71	1,00	1,4	1,8	2,0	2,2									
125	0,160	0,25	0,28	0,75	1,05	1,5	1,9	2,1	2,4									
160	0,250	0,40	0,32	0,80	1,1	1,6	2,0	2,2	2,5									
200	0,400	0,63	0,42	1,00	1,4	2,0	2,5	2,8	3,2									
250	0,560	1,00	0,56	1,25	1,8	2,5	3,2	3,6	4,0									
320	0,750	1,60	0,75	1,60	2,2	3,2	4,0	4,5	5,0									
400	1,000	2,00	1,00	2,00	2,8	4,0	5,0	5,6	6,3									
500	1,300	2,50	1,30	2,50	3,6	5,0	6,3	7,1	8,0									
630	1,800	3,20	1,8	3,2	4,5	6,3	8,0	9	10,0									
800	2,400	4,00	2,4	4,0	5,6	8,0	10,0	11	12,5									
1000	3,200	5,00	3,2	5,0	7,1	10	12,5	14	16,0									
1250			4,2	6,3	9	12,5	16	18	20									
1600			5,6	8	11	16	20	22	25									
2000			7,5	10	14	20	25	28	32									
2500			10	12,5	18	25	32	36	40									
3200			12,5	16	22	32	40	45	50									
4000			16	20	28	40	50	56	63									
5000			20	25	36	50	63	71	80									
6300			25	32	45	63	80	90	100									
8000			32	40	56	80	100	110	125									
10000			40	50	71	100	125	140	160									

1) Diese Spannung ist
a) für Funktionsisolierung: die Arbeitsspannung
b) für Basis- und zusätzliche Isolierung eines direkt vom Niederspannungsnetz gespeisten Stromkreises: die aus Tabelle 3a oder 3b auf der Grundlage der Bemessungsspannung des Betriebsmittels ausgewählte Spannung oder die Bemessungsisolationsspannung;
c) für Basis- und zusätzliche Isolierung von Systemen, Betriebsmitteln und internen Stromkreisen, die nicht direkt vom Netz gespeist werden: der höchste Effektivwert der Spannung, die im System, Betriebsmittel oder internen Stromkreis bei Versorgung mit Bemessungsspannung und bei der ungünstigsten Kombination der Betriebsbedingungen im Rahmen der Bemessungsdaten auftreten kann.

2) Bei Verschmutzungsgrad 3 wird Isolierstoffgruppe IIIb nicht für den Einsatz bei mehr als 630 V empfohlen.

Isolationsprüfung

IEC 60947-7-1/-2/UL 1059

Bei dieser Prüfung handelt es sich um eine elektrische Prüfung, die zum Nachweis ausreichender Kriechstrecken dient.

Die ausreichenden Strecken zwischen den Potenzialen zweier benachbarter Reihenklammern sowie zwischen Reihenklammer und Montageschiene werden durch Anlegen einer entsprechenden Prüfspannung getestet.

Bemessungsisolationsspannung (U_i)

Ist der Effektiv- oder Gleichspannungswert, der höchstens dauerhaft bei bestimmungsgemäßem Gebrauch auftreten darf.

Die Prüfspannung muss über 60 Sekunden gehalten werden. Als Basis gilt die Zuordnung gemäß abgebildeter Tabelle.

Bemessungsisolationsspannung U_i	Prüfspannung (effektiv)
[V]	[V]
$U_i \leq 60$	1000
$60 < U_i \leq 300$	1500
$300 < U_i \leq 690$	1890
$690 < U_i \leq 800$	2000
$800 < U_i \leq 1000$	2200
$1000 < U_i \leq 1500$	

IEC 60947-7-1/-2

Dabei darf kein Überschlag bzw. Durchschlag während der Prüfung erfolgen. Kriechströme müssen unter 100 mA bleiben.

UL 1059

Prüfspannung = $1000 \text{ V} + 2 \times \text{Bemessungsisolationsspannung } U_i$.

Phoenix Contact-Reihenklammern mit 800-V-Bemessungsisolationsspannung bestehen durchgängig die Isolationsprüfung mit $2000 \text{ V} \sim$.

Stoßspannungsprüfung

IEC 60947-7-1/-2

Mittels Stoßspannungsprüfung wird der Nachweis ausreichend großer Luftstrecken zwischen zwei benachbarten Potenzialen erbracht.

Dazu wird die Prüfung mit der Stoßspannung bei jeder Polarität in Abhängigkeit zur Bemessungsisolationsspannung fünfmal in Zeitabständen von mind. 1 s durchgeführt.

Betrachtet wird die Strecke zwischen benachbarten Reihenklammern bzw. zwischen Reihenklammer und Schiene.

Unbeabsichtigte Überschlüge dürfen während der Prüfung nicht erfolgen.

Bemessungsstoßspannungen für Reihenklammern von Phoenix Contact liegen bei 6 bzw. 8 kV. Die dokumentierten Betriebsspannungen der Klammern werden somit

wirkungsvoll auf ihre betriebssichere Anwendung hin bestätigt.

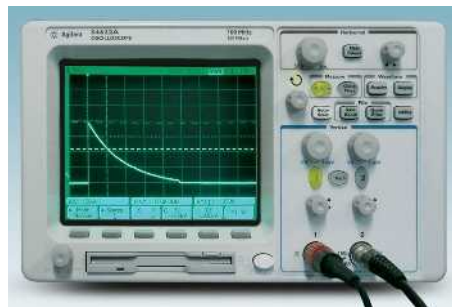

Das Oszilloskop zeigt den zeitlichen Verlauf eines Stoßspannungsimpulses

Spannungsfallprüfung

IEC 60947-7-1/-2

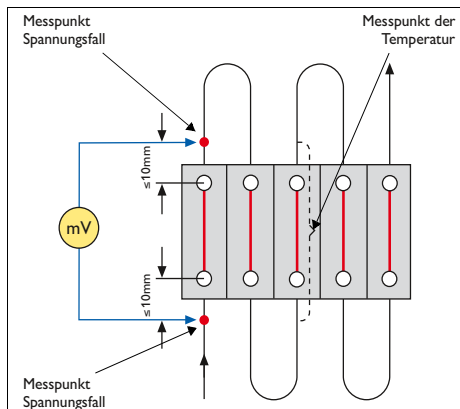

Spannungsabgriff an einer Schraubklemme

In jeder Klemmstelle einer Reihenklemme werden je nach Anschluss Technik ein oder mehrere Leiter kontaktiert. Der Stromübertrag wird stark von dem elektrischen Widerstand zwischen Leiter und Strombalen beeinflusst. Hochwertige Kontakte erzeugen eine gasdichte Verbindung. Nur so kann eine dauerhaft zuverlässige Verbindung garantiert werden. Diese elektrische Prüfung ermittelt deshalb den Spannungsfall an einer Reihenklemme (zwei Klemmstellen). Somit können Rückschlüsse auf den Übergangswiderstand und die Kontaktqualität gezogen werden.

Die Reihenklemmen werden mit dem Bemessungsquerschnitt verdrahtet. Für die Messungen werden die Klemmen mit einem Prüfgleichstrom belastet, der dem 0,1fachen der Stromtragfähigkeit des Bemessungsquerschnitts entspricht. Der Spannungsfall wird bei einem Abstand ≤ 10 mm von der Mitte der Klemmstelle abgegriffen (s. Skizze).

Bei ~ 20 °C Raumtemperatur darf der Spannungsfall vor und nach der Prüfung 3,2 mV je Reihenklemme und das 1,5fache des zum Prüfungsbeginn gemessenen Wertes nicht überschreiten.

Reihenklemmen von Phoenix Contact unterschreiten die normativ geforderten Grenzwerte um bis zu 60 %.

Bemessungsquerschnitt in [mm²]	Stromtragfähigkeit [A]	Bemessungsquerschnitt AWG	Stromtragfähigkeit [A]
0,2	4	24	4
0,5	6	20	8
0,75	9	18	10
1	13,5	-	-
1,5	17,5	16	16
2,5	24	14	22
4	32	12	29
6	41	10	38
10	57	8	50
16	76	6	67
35	125	2	121
50	150	0	162
95	232	0000	217
150	309	00000	309
240	415	500 MCM	415

Erwärmungsprüfung

IEC 60947-7-1/-2/UL 1059

Die Erwärmung einer Reihenklemme ist so gering wie möglich zu halten.

Dazu muss der Übergangswiderstand möglichst niedrig sein. In diesem Test wird die Erwärmung bei Raumtemperatur unter Belastung mit Prüfstrom dokumentiert.

IEC 60947-7-1/-2

Es werden fünf Klemmen horizontal auf einer Schiene montiert und mit 1 m bzw. 2 m langen Leiterschleifen des Bemessungsquerschnittes in Reihe beschaltet. Die Reihenklemmen werden mit einem Prüfstrom in Höhe der Stromtragfähigkeit des Bemessungsquerschnittes belastet. Dokumentiert

wird die Erwärmung an der mittleren Klemme (s. Abb. Spannungsfallprüfung, S. 612).

Ausgehend von ~20 °C Raumtemperatur, sind max. 45 K Erwärmung in der Klemme zulässig. Zusätzlich ist an der Klemme abschließend eine Spannungsfallprüfung durchzuführen.

UL 1059

Der Ablauf entspricht im Wesentlichen der IEC-Prüfung, jedoch weichen die Leiterlängen ab. Es werden drei Klemmen horizontal nebeneinander montiert. Die Messung erfolgt bei 25 °C Umgebungstemperatur, wobei eine maximale Erwärmung

von 30 K (gemessen möglichst nahe an der Klemmstelle) zulässig ist. Aufgrund der hochwertigen Kontaktwerkstoffe in Reihenklemmen von Phoenix Contact bieten alle Anschlusstechniken geringere Erwärmungswerte als in den genannten Normen gefordert.

Strombelastbarkeit

Die Bestimmung IEC 60947-7-1/EN 60947-7-1/DIN VDE 0611-1 legt die in der nebenstehenden Tabelle angegebenen Prüfströme für die einzelnen Leiterquerschnitte fest. Die entsprechenden Ströme sind bei den Anschlussdaten der einzelnen Klemmen aufgeführt. Sie sind Basis der Typprüfung von Reihenklemmen.

Prüfströme nach IEC 60947-7-1/EN 60947-7-1, Tabelle 5

Bemessungsquerschnitt	[mm ²]	0,2	0,5	0,75	1,0	1,5	2,5	4	6	10	16
Prüfstrom	[A]	4	6	9	13,5	17,5	24	32	41	57	76
Bemessungsquerschnitt	[mm ²]	25	35	50	70	95	120	150	185	240	300
Prüfstrom	[A]	101	125	150	192	232	269	309	353	415	520

Basis- und Deratingkurve, Prüfaufbau, Umgebungstemperatur

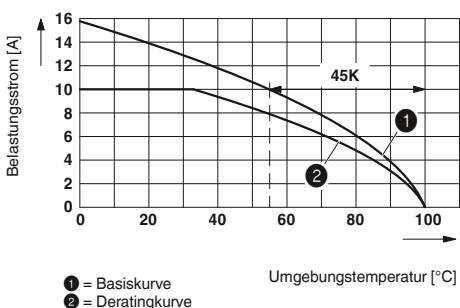

Zur Bestimmung der Strombelastbarkeit von steckbaren Reihenklemmen werden verschiedenpolige Anordnungen gewählt, die mit Leitern gleichen Querschnitts elektrisch in Reihe geschaltet sind. Für die praxisgerechte Ermittlung der Deratingkurven wird die Strombelastbarkeit für die steckbaren Reihenklemmen gemäß DIN EN 60512-5-1 ermittelt. Hierbei wird bei Belastung mit unterschiedlichen Strom-

stärken (z. B. 10 A, 17,5 A, 24 A und 32 A) und nach Einstellung des Temperaturgleichgewichtes, die maximal an den Prüflingen auftretende Temperaturerhöhung gemessen.

Unter Berücksichtigung der oberen Grenztemperatur des Isolierstoffes – hier stets mit 100 °C angenommen – ergibt sich aus diesen Werten eine von der Umgebungstemperatur abhängige Strombelastbarkeitskurve, die „Basiskurve“.

Nach DIN EN 60512-5-2 wird eine korrigierte Belastbarkeitskurve – die „Deratingkurve“ – erstellt. In Übereinstimmung mit dieser Norm beträgt hierbei der zulässige Belastungsstrom das 0,8fache des jeweiligen Basisstromes. Der Reduktionsfaktor „berücksichtigt Exemplantreuungen im Kontaktsystem von Steckverbindern sowie Unsicherheiten bei der Temperaturmessung und in der Messanordnung“. Für den Groß-

teil der Artikel dieses Katalogteils werden Deratingkurven für 2-, 5-, 10- und 15-polige Anordnungen angegeben.

SCCR – Short Circuit Current Rating

SCCR – Short Circuit Current Rating

Im NEC (National Electrical Code) wird seit April 2006 für Industriesteuerungen die Angabe der Kurzschlussfestigkeit gefordert. Die Berechnung dieser SCCR (Short Circuit Current Rating) Werte kann mit Hilfe der UL 508A erfolgen und muss in den USA zusammenfassend für alle Hauptstromkreise sowie für die Einspeisung der Steuerspannungsversorgung auf dem Leistungsschild jeder Industrie-Schaltanlage angegeben werden. In der UL 508A – Tabelle SB 4.1 werden Standardwerte für nicht spezifizierte Komponenten aufgeführt. Für Reihenklemmen wird hier ein Wert von 10 kA angenommen. Phoenix Contact stellt zahlreiche Produkte mit deutlich höheren SCCR Werten zur Verfügung. Die Reihenklemmen des CLIPLINE complete-Systems

sind durchgängig mit SCCR Werten von 100 kA dokumentiert.

Im Detail sind die SCCR-Werte der Reihenklemmen von Phoenix Contact im UL-File mit der Nummer E60425 aufgelistet. Das sogenannte UL-File ist in der Datenbank der UL unter folgendem Verweis eingetragen und abrufbar:
<http://database.ul.com/cgi-bin/XYV/template/LISEXT/1FRAME/index.html>

Technische Hinweise Sicherungsklemmen

Sicherungsklemmen in Verbundanordnung

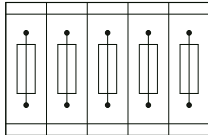

Block bestehend aus fünf Sicherungsklemmen

Sicherungsklemme in Einzelanordnung

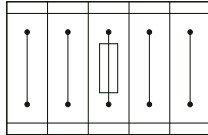

Block bestehend aus einer Sicherungsklemme und vier Durchgangsklemmen

Zur Beachtung:

Die G-Sicherungshalter sind entsprechend der max. Verlustleistung (Eigenerwärmung) der G-Sicherungseinsätze auszuwählen. Je nach Anwendung und Einbauweise sind in geschlossenen Sicherungshaltern die Erwärmungsverhältnisse zu prüfen.

Höhere Umgebungstemperaturen stellen für die Sicherungseinsätze eine zusätzliche Belastung dar. Bei solchen Anwendungsfällen ist deshalb die Verschiebung des Bemessungsstromes entsprechend zu berücksichtigen.

Max. Verlustleistung bei 23 °C (in Anlehnung an DIN EN 60947-7-3: 2009-4)

Bei der Auswahl von G-Sicherungseinsätzen ist darauf zu achten, dass die unten genannte max. Verlustleistung nicht überschritten wird. Angaben hierzu sind bei den Sicherungsherstellern zu erfragen.

G-Sicherungseinsätze 5 x 20 mm, in Anlehnung an DIN EN 60947-7-3:2009-4

Technische Daten zu den Verlustleistungen weiterer Sicherungsklemmentypen finden Sie unter phoenixcontact.net/products

1) Die Bemessungsbetriebsspannung wird durch den gewählten G-Sicherungseinsatz bestimmt.

Klemme bzw. Stecker	U ¹⁾ [V]	Überlastschutz		ausschließlich Kurzschlusschutz		I _{max.} [A]
		Einzel	Verbund	Einzel	Verbund	
P-FU 5X20-5	400	1,6 W	1,6 W	4,0 W	2,5 W	6,3
P-FU 5 x 20	400	1,6 W	1,6 W	4,0 W	2,5 W	6,3
PT 4-HESI (5 x 20)	400	1,6 W	1,6 W	4,0 W	2,5 W	6,3
UT 4-HESI (5 x 20)	500	1,6 W	1,6 W	4,0 W	2,5 W	6,3
ST 4-HESI (5 x 20)	500	1,6 W	1,6 W	4,0 W	2,5 W	6,3
ZFK 6-DREHSI (5 x 20)	800	4,0 W	2,5 W	4,0 W	4,0 W	6,3
QTC 2,5-HESI (5 x 20)	500	1,6 W	1,6 W	4,0 W	2,5 W	6,3
UK 10-DREHSI	800	4,0 W	2,5 W	4,0 W	4,0 W	10
USIG mit ST-SI	500	2,5 W	2,5 W	4,0 W	4,0 W	6,3
UK-SI	400	1,6 W	1,6 W	4,0 W	2,5 W	6,3
UK 5-HESI	800	2,5 W	2,5 W	4,0 W	2,5 W	6,3
UKK 5-HESI (5 x 20)	400	2,5 W	1,6 W	4,0 W	2,5 W	6,3
UK 4-TG mit ST-SI-UK 4	250	1,6 W	1,6 W	4,0 W	1,6 W	6,3

G-Sicherungseinsätze 6,3 x 32 mm in Anlehnung an DIN EN 60947-7-3:2009-4

Technische Daten zu den Verlustleistungen weiterer Sicherungsklemmentypen finden Sie unter phoenixcontact.net/products

UT 6-HESI (6,3 x 32)	630	2,5 W	2,5 W	4,0 W	2,5 W	10
ST 4-HESI (6,3 x 32)	500	2,5 W	2,5 W	4,0 W	2,5 W	10
ZFK 6-DREHSI (6,3 x 32)	500	2,5 W	2,5 W	4,0 W	2,5 W	10
UK 10-DREHSI	400	2,5 W	2,5 W	4,0 W	2,5 W	10
USIG mit ST1-SI	500	2,5 W	2,5 W	4,0 W	2,5 W	10
UK 6,3-HESI	500	2,5 W	1,6 W	4,0 W	2,5 W	10
UKK 5-HESI (6,3 x 32)	400	2,5 W	1,6 W	4,0 W	2,5 W	10

Kurzzeitstromfestigkeit

IEC 60947-7-1/-2

Reihenklammern müssen in der Praxis auch Kurzschlussströme unbeschadet überstehen, bis die jeweilige Schutzeinrichtung den Strom abschaltet. Dies kann bis zu einigen zehntel Sekunden dauern.

Für die Prüfung wird eine Reihenklemme auf der Befestigungsaufgabe montiert und mit einem Leiter des Bemessungsquerschnittes verdrahtet.

Schutzleiter-Reihenklammern werden in drei Durchgängen für eine Sekunde mit einer Stromdichte von 120 A/mm² des Bemessungsquerschnittes belastet.

Die Anforderungen werden erfüllt, wenn nach der Prüfung keine Beschädigung der Einzelteile aufgetreten und der weitere Gebrauch gewährleistet ist.

Vor und nach der Prüfung muss die Reihenklemme die Spannungsfallprüfung beste-

hen. Dabei darf der Spannungsfall vor und nach der Prüfung 3,2 mV je Reihenklemme und das 1,5fache des vor der Prüfung gemessenen Wertes nicht übersteigen.

Im Fall einer 240-mm²-Hochstromklemme von Phoenix Contact wird ein Prüfstromstoß von 28800 A je eine Sekunde lang ohne Qualitätsverlust durch die Klemme geleitet.



Höchste Kontaktsicherheit, auch bei extremer Überlast – gezeigt an einer steckbaren Zugfederklemme.

Alterungsprüfung

IEC 60947-7-1/-2

Unter dem Gesichtspunkt langer Lebenszyklen von Reihenklemmen spielt auch das Alterungsverhalten eine wichtige Rolle.

In dieser Prüfung wird die Kontaktqualität unter simulierter Alterung nachgewiesen.

Zur Simulation eines mehrjährigen Einsatzes werden fünf Reihenklemmen horizontal auf einer Schiene montiert und mit Leitern des Bemessungsquerschnittes in Reihe geschaltet. Verbunden durch mindestens 300 mm lange Leiter wird an jeder Reihenklemme der Spannungsfall gemessen. Die untere Temperatur im Klimaschrank wird auf 20 °C und die obere Temperatur auf 85 °C eingestellt. Während der Aufwärmphase und der 10-minütigen Haltephase mit maximaler Temperatur fließt der Bemessungsstrom. Dadurch wird die max. zulässige Betriebstemperatur des Prüflings (max. 130 °C) erreicht. Anschließend erfolgt die Abkühlungsphase. Der Spannungsfall wird jeweils nach 24 Zyklen in abgekühltem Zustand (ca. 20 °C) gemessen. Die Prüfung beinhaltet insgesamt 192 Zyklen.

Der Spannungsfall darf anfangs 3,2 mV und während bzw. nach der Prüfung 4,8 mV bzw. das 1,5fache des nach dem 24sten Zyklus gemessenen Wertes nicht überschreiten.

Phoenix Contact-Reihenklemmen sind auf extreme Langlebigkeit auch unter erschwerten Temperaturbedingungen konstruiert. Kunststoffe wie auch Metallteile bieten ausreichende Sicherheitsreserven.

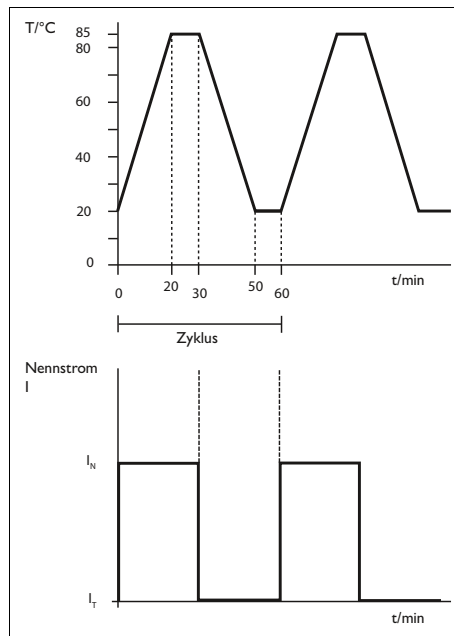

Strom und Temperatur im Zeitbezug

Korrosionsprüfung

DIN 50018

Die Schlüsselrolle der Metallteile elektrischer Verbindungen wird besonders in aggressiver Umgebung deutlich. Korrosionsfreie Kontaktbereiche sind Voraussetzung für niederohmige und damit leistungsfähige Verbindungen. Dieses Prüfverfahren beschreibt eine Korrosionsprüfung in Kondenswasserklimaten mit schwefeldioxidhaltiger Atmosphäre. Dabei bilden sich saure Verbindungen <math>Ph < 7</math>, die Metalloberflächen angreifen. In die Prüfkammer werden zwei Liter destilliertes Wasser und ein Liter SO_2 -Gas eingeleitet. Bei 40 °C Prüftemperatur bildet sich im Testverlauf schweflige Säure.

Nach acht Stunden Testzeit trocknen die Prüflinge 16 Stunden bei geöffneter Tür. Nach Prüfungsende erfolgen neben der Sichtprüfung der Prüflinge noch Messungen des Übergangswiderstandes, um den Ein-

fluss dieser Korrosionsprüfung auf die Kontaktstelle näher darzustellen. Reihenklemmen von Phoenix Contact erzeugen hochwertige, gasdichte Verbindungen, die auch durch aggressive Medien nicht beeinträchtigt werden können.

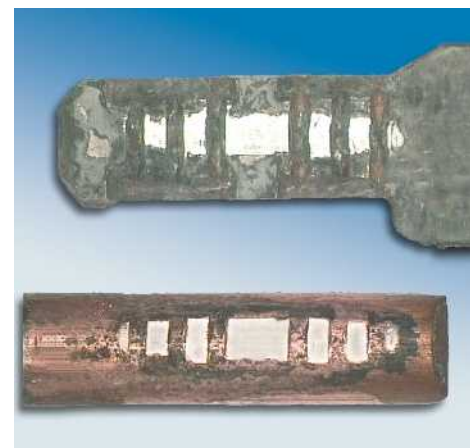

Umweltprüfverfahren

IEC 60068-2-42/43

Die mechanische und elektrische Lebensdauer von Reihenklemmen ist direkt abhängig von den verwendeten Metallteilen und den Isolierstoffen. Für die Beurteilung klimatischer Auswirkungen auf elektrische Verbindungen werden Reihenklemmen unterschiedlichen Umweltsimulationsprüfungen unterzogen. Sowohl die Leiterkontaktstellen als auch Messertrennstellen und Prüfkontakte werden in diese Prüfungen einbezogen. Als Bewertungskriterien dienen die Durchgangswiderstände, der feste Sitz des Leiters sowie die optische Begutachtung der Kontaktstellen nach den jeweiligen Prüfungen.

- 10-tägige Lagerung in aggressiver SO₂-Industrieatmosphäre bei 25 °C und 75 % Luftfeuchte
- 4-tägige Lagerung in aggressiver H₂S-Atmosphäre bei 25 °C und 75 % Luftfeuchte.

Der Durchgangswiderstand darf den 1,5-fachen Anfangswert nach Abschluss der Prüfung nicht übersteigen. Die Funktion der Klemme muss ohne Einschränkung gegeben sein. Durch die Verwendung von korrosionsfesten und hochwertigen Kupferlegierungen wird der hohe Qualitätsstandard der Reihenklemmen von Phoenix Contact erreicht.

Salzsprühnebel

IEC 60068-2-11/-52

Speziell im Schiffbau müssen technische Komponenten permanent in korrosiver Atmosphäre funktionieren. Der Salzgehalt der Luft, verbunden mit der erhöhten Feuchtigkeit, stellen hohe Anforderungen an die verwendeten Metallteile. Auf Basis der oben genannten Norm kann die Belastung bei Seeklima simuliert werden.

Die Widerstandsfähigkeit der Materialien wird mittels Salzsprühnebel in korrosiver Atmosphäre getestet. Hierzu werden die Prüflinge in die Prüfkammer eingebracht und mit einer 5-prozentigen Natriumchloridlösung (NaCl; pH-Wert 6,5 - 7,2) bei einer Temperatur von 35 °C über 96 h fein dosiert besprüht.

Nach Prüfungsende erfolgt neben der Sichtprüfung der Prüflinge eine elektrische Prüfung, um den Einfluss dieser Korrosions-

prüfung auf die Kontaktstelle näher darzustellen.

Phoenix Contact-Reihenklemmen aller Anschlusstechniken erzeugen gasdichte Verbindungen. Das heißt, die Kontaktstelle wird auch unter extremen klimatischen Bedingungen vor Korrosion geschützt.



Temperaturschockprüfung

DIN EN 60352 T4

Wie eingangs erwähnt, treten in der Verfahrenstechnik häufig rasche Temperaturwechsel in Nähe prozessbedingter Wärme- und Kältequellen auf. Anhand dieser Prüfung wird die gleichbleibend hochwertige Kontaktqualität der Klemmstellen auch unter raschem Temperaturwechsel belegt.

Für die Prüfung werden fünf Reihenklemmen auf der Befestigungsaufgabe montiert und mit einem Leiter des Bemessungsquerschnittes verdrahtet. Der Aufbau wird in einem Zweikammerverfahren raschen Temperaturwechseln ausgesetzt. Die Temperaturen liegen an den oberen und unteren Grenztemperaturen der Reihenklemme. Das ist in der Regel ein Temperaturbereich von -55 °C auf $+100\text{ °C}$. Die Verweilzeit in der Klimakammer beträgt jeweils 45 Minuten, wobei der Wechsel innerhalb weniger Sekunden geschieht. Dieser Wechsel wird über 100 Zyklen durchgeführt.

Die Anforderungen werden erfüllt, wenn nach der Prüfung keine Beschädigungen der Einzelteile aufgetreten sind und der weitere Gebrauch gewährleistet ist.

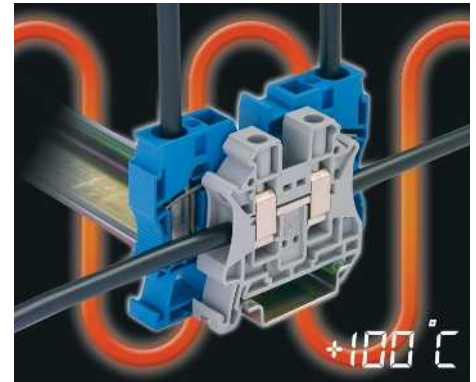

Nach Abkühlung auf Raumtemperatur muss die Reihenklemme die Spannungsfallprüfung durchlaufen. Phoenix Contact-Reihenklemmen weisen Dank hochwertiger Materialien qualitativ gleichbleibend gutes Temperaturverhalten auf.

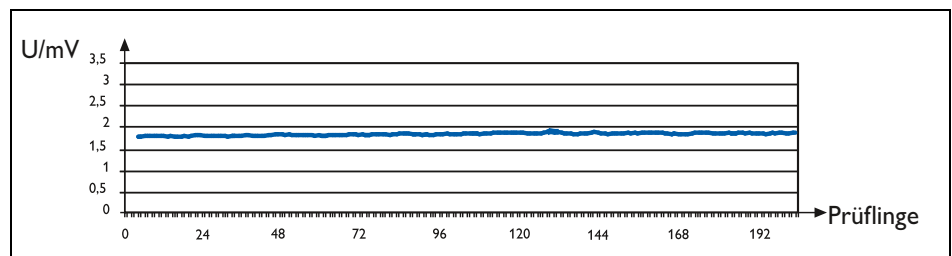

Spannungsfallprüfung an über 200 Prüflingen nach dem Test

Vibrationsprüfung

DIN EN 61373 – Breitbandrauschen (Schärfegrad nach DIN EN 50155)

In der Verkehrstechnik sind Reihenklemmen immer Vibrationen und Erschütterungen ausgesetzt. Diese treten besonders in der Nähe von Motoren, rotierenden Antrieben und Achsen auf.

Zur praxisingerechten Nachbildung der Rüttelbelastung werden die Prüflinge breitbandigen, rauschförmigen Schwingungen ausgesetzt. Dadurch entstehen der Realität entsprechende Beschleunigungen an Reihen-klemme und angeschlossenem Leiter.

Für die Prüfung der Kategorie 1b wird ein Frequenzbereich 5 Hz bis 150 Hz durchlaufen. Der Effektivwert der Beschleunigung beträgt bis zu $5,72 \text{ m/s}^2$. Die Prüflinge werden in den drei Achsen (x, y, z) je 5 Stunden geprüft.

Erschwerend zu den Erschütterungen wird der elektrische Kontakt während der Prüfung überwacht.

An den Reihenklemmen darf keine Beschädigung auftreten, die den weiteren Gebrauch



beeinträchtigt. Zusätzlich sind keine Kontaktunterbrechungen $> 1 \mu\text{s}$ während der Prüfung zulässig.

Phoenix Contact-Reihen-klemmen aller An-schluss-techniken erfüllen diese hohe Vibrati-onsanforderung.

Schockprüfung

IEC 60068-2-27

Diese Prüfung wird angewendet, um die Beständigkeit einer Klemmverbindung gegen unregelmäßig auftretende Schocks mit unterschiedlichem Energiegehalt zu prüfen und zu dokumentieren. Dabei werden Schärfgrade aus der DIN EN 50155 bzw. DIN EN 61373 (Europäische Norm für Bahnanwendungen) herangezogen, um die Belastung im Schienen-verkehr zu simulieren.

Zur Definition des Schocks werden Be-schleunigung und Zeitdauer vorgegeben. Nach IEC 60068-2-27 sind jeweils drei positiv und negativ Schocks in allen drei Raumachsen (X, Y, Z) vorgeschrieben. Die simulierten Be-

schleunigungen erreichen 50 m/s^2 bei einer Schockdauer von 30 ms.

An der Klemmverbindung darf keine Beschädigung auftreten, die den weiteren Gebrauch beeinträchtigt. An den Prüflingen wird das Kontaktverhalten während der Prüfung überwacht. Bei Anwendung der Bahn-Norm sind keine Kontaktunterbrechungen $> 1 \mu\text{s}$ zulässig.

Reihen-klemmen von Phoenix Contact be- stehen diese Schockbelastung und eignen sich für Applikationen mit extremsten Erschütte-rungen.

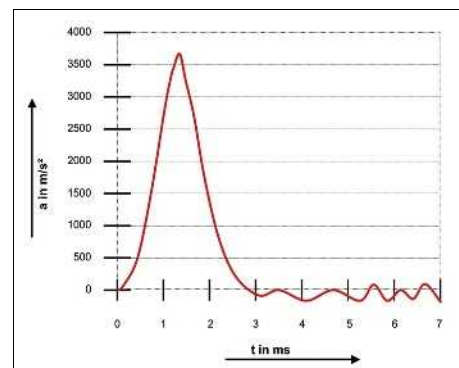

Schockdiagramm mit 3 ms/350 g

Vibrationsprüfung

IEC 60068-2-6

Diese Prüfung dient dem Nachweis der Vi-brationsfestigkeit einer Klemmverbindung un-ter Einfluss andauernder Vibrationen. Dabei werden harmonische, sinusförmige Schwin-gungen zur Simulation von rotierenden, pul-sierenden oder oszillierenden Kräften auf den Prüfling übertragen. Der Test erfolgt in allen drei Raumachsen (X, Y, Z). Für die Prüfung wird ein Frequenzbereich von 5 Hz bis 150 Hz mit einer Geschwindigkeit von einer Oktave je Minute durchlaufen. Der Effektivwert der Beschleunigung beträgt bis zu 40 m/s^2 . Die Prüflinge werden in den drei Achsen (x, y, z) je 2 Stunden geprüft.

An den Reihenklemmen darf keine Beschä-digung auftreten, die den weiteren Gebrauch beeinträchtigt. Zusätzlich sind keine Kontakt-

unterbrechungen $> 1 \mu\text{s}$ während der Prüfung zulässig. Der Übergangswiderstand wird vor und nach der Prüfung gemessen.

Alle An-schluss-techniken erreichen die Normforderung ohne Unterbrechung des elek-trischen Kontaktes. Sie eignen sich daher besonders auch für anspruchsvolle Applika-tionen, in denen ein sicheres Funktionieren der Klemmverbindung, auch unter Erschütterung, gewährleistet sein muss.

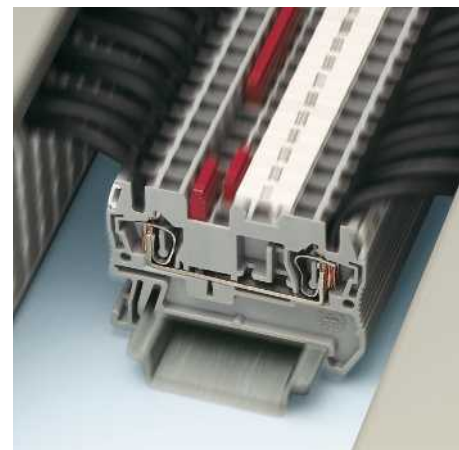

Qualitäts-Merkmale der Isolierstoffe

Thermoplast

Der größte Teil unserer Isoliergehäuse besteht aus thermoplastischen Kunststoffen, die sich grob in amorphe und teilkristalline Werkstoffe unterteilen lassen. Thermoplaste werden wirtschaftlich und umweltbewusst im Spritzgießverfahren verarbeitet und lassen sich gut recyceln und wiederverwenden. Eine Vielzahl unterschiedlich modifizierter Materialien deckt die hohen Anforderungen elektrischer und elektronischer Module, Geräte und Anlagen im Hinblick auf die mechanischen, thermischen und elektrischen Eigenschaften ab. Thermoplast ist halogenfrei; d. h., es entstehen keine Verbrennungsdämpfe, die allein oder zusammen mit Luftfeuchtigkeit zu korrosiven Niederschlägen führen. Weiterhin sind keine Silikonverbindungen, Formaldehyd, PCB und PCT enthalten.

Verhalten von Kunststoffen bei Temperatureinwirkung (Gebrauchstemperaturen)

Bei langandauernder Wärmeeinwirkung auf Kunststoffe tritt immer eine sogenannte thermische Alterung auf, die eine Änderung von mechanischen und elektrischen Eigenschaften hervorruft. Äußere Einwirkungen z. B. Strahlung, zusätzliche mechanische, chemische oder elektrische Beanspruchungen verstärken diesen Effekt. Durch spezielle Prüfungen an Probekörpern können Kennzahlen ermittelt werden, die einen guten Vergleich von Kunststoffen untereinander zulassen. Eine Übertragbarkeit dieser Kennwerte zur Beurteilung von Kunststoffformteilen ist allerdings nur bedingt möglich und kann dem Konstrukteur nur grober Anhaltswert für die Auswahl eines Kunststoffwerkstoffes sein. Die IEC 60947-7-1/EN 60947-7-1 legt für Reihenklemmen bei Nennbelastung eine zulässige Temperaturerhöhung von 45 K fest. Phoenix Contact-Klemmen erfüllen diese Anforderung.

Brennverhalten von Kunststoffen (UL 94)

Die Brennbarkeitsprüfungen für Kunststoffe wurden von den Underwriters Laboratories (USA) in der Vorschrift UL 94 definiert. Sie gilt für alle Anwendungsbereiche, insbesondere auch in der Elektrotechnik. In einem Horizontal- bzw. Vertikaltest wird das Brennverhalten des Kunststoffmaterials im Prüflabor unter Einwirkung einer offenen Flamme getestet. Die Bewertungsstufen sind mit steigendem flammwidrigen Verhalten in HB, V1, V2, V0 eingeteilt. Die Prüfergebnisse sind in den sogenannten „Yellow Cards“ aufgeführt und erscheinen jährlich im **Recognized Component Directory**.

Thermoplast: Polyamid Unverstärkt, PA

Wir verwenden den modernen, teilkristallinen Isolierstoff Polyamid, der aus den Bereichen der Elektrotechnik und Elektronik nicht mehr wegzudenken ist. Er nimmt seit langer Zeit eine dominante Stellung ein und ist von den einschlägigen Approbationsstellen wie CSA, KEMA, PTB, SEV, UL, VDE u.a. zugelassen.

Polyamid hat auch bei hohen Gebrauchstemperaturen sehr gute elektrische, mechanische, chemische und sonstige Eigenschaftswerte. Durch Wärmealterungsstabilisierung sind kurzzeitig Spitzentemperaturen bis ca. 200 °C zulässig. Der Schmelzpunkt liegt je nach Typ (PA 4.6, 6.6, 6.10 etc.) im Bereich von 215 °C bis 295 °C.

Polyamid nimmt aus der Umgebung Feuchtigkeit auf, im Mittel 2,8 Prozent. Es handelt sich jedoch nicht um eingelagertes Kristallwasser, sondern um chemisch gebundene H₂O-Gruppen im Molekülgefüge. Dadurch wird der Kunststoff elastisch und bruchstabil, auch bei Temperaturen bis -40 °C. Nach UL 94 erreicht PA die Brennbarkeitsklasse V2 bis V0.

Thermoplast: Polyamid Glasfaserverstärkt, PA-F

Faserverstärkte Polyamide zeichnen sich durch große Steifigkeit und Härte sowie gegenüber unverstärktem Material durch noch höhere Gebrauchstemperaturen aus. Dadurch sind sie auch für den Einsatz z. B. im Bereich des Überspannungsschutzes geeignet.

Die Feuchtigkeitsaufnahme ist geringer als bei unverstärktem Polyamid. Im übrigen stimmen die Eigenschaftsbilder weitgehend überein. Nach UL 94 erreichen faserverstärkte Polyamide die Brennbarkeitsklasse HB bis V0, wobei V0-Materialien meistens nur in schwarzer Einfärbung erhältlich sind.

Thermoplast: ABS

Die thermoplastische Formmasse ABS wird bei uns für Produkte eingesetzt, die neben einer hohen mechanischen Festigkeit und Steifigkeit auch gute Schlag- und Kerbschlageigenschaften besitzen müssen. Die Produkte zeichnen sich durch Chemikalien- und Spannungsrisssbeständigkeit bei besonderer Oberflächengüte und Härte aus.

Die charakteristischen, thermischen Eigenschaftswerte weisen gute Formbeständigkeit sowohl bei höheren als auch bei tiefen Temperaturen aus. Das Aufbringen metallischer Oberflächensysteme, z. B. Nickel, ist bei Produkten aus ABS durchaus möglich.

Die Brennbarkeitsklasse der verwendeten Formmasse liegt nach UL 94 bei HB bis V0.

Thermoplast: Polyvinylchlorid PVC

PVC ist beständig gegen Salzlösungen, verdünnten und konzentrierten Laugen sowie den meisten verdünnten und konzentrierten Säuren bis auf oleumhaltige Schwefelsäure, und konzentrierte Salpetersäure.

PVC ist ohne Brandschutzrüstung schwer entflammbar (B1 nach DIN 4102 bis UL 94 V0).

Eigenschaften	Einheit/ Stufe	Polyamid PA	Polyamid PA	Polyamid PA-GF	Polyamid PA-GF	Polycarbonat PC-GF
Dauergebrauchstemperatur, DIN IEC 60216	°C	≤130	≤125	120	120	130
Minimaler Temperatureinsatz (ohne mech. Belastung)	°C	-60	-60	-60	-60	-60
Durchschlagsfestigkeit, IEC 60243-1/ DIN VDE 0303-21	kV/cm	600	600	330	400	300
Kriechstromfestigkeit, IEC 60112 / DIN VDE 0303-1	CTI...	600	600	550	475	175
Tropen- und Termitenfestigkeit		gut	gut	gut	gut	gut
Spezifischer Durchgangswiderstand IEC 60093/VDE 0303-30; IEC 60167/VDE 0303-31	Ω cm	10 ¹²	10 ¹²	10 ¹²	10 ¹²	> 10 ¹⁴
Oberflächenwiderstand IEC 60093/VDE 0303-30; IEC 60167/VDE 0303-31	W	10 ¹⁰	10 ¹⁰	10 ¹²	10 ¹²	> 10 ¹⁴
Brennbarkeitsklasse nach UL 94		V0	V2	V0	HB	V0

Isolierstoffeigenschaften

IEC 60210-1 / UL 746 B

In den folgenden Tests wird eine erhöhte Belastung der Reihenklemme über einen längeren Zeitraum simuliert. Das Verhalten von Kunststoffen bei konstant höheren Temperaturen wird in Bezug auf seine Zugfestigkeit und auf die Isolationseigenschaft hin beschrieben. Die IEC 60216 und die UL 746 B geben einen Temperaturindex an, der eine Aussage über die Lebensdauer von Kunststoffen unter Wärmebelastung zulässt. Charakteristische Werte für diese beiden Eigenschaften werden

- mechanisch nach IEC 60216 als TI-Wert
- elektrisch nach UL 746 B als RTI-Wert angegeben.

IEC 60216 – TI Wert

Die Zugfestigkeit wird über 5000 Stunden gemessen und das Ergebnis auf 20.000 Stunden extrapoliert. Dabei hält man die Temperatur fest, bei der nach besagten 20.000 h die Zugfestigkeit auf die Hälfte gesunken ist.

UL 746 B – RTI Wert

Der RTI (elec.) gibt die höchste Gebrauchstemperatur an, bevor unter bestimmten Versuchsbedingungen ein elektrischer Durchschlag entsteht. Die von Phoenix Contact eingesetzten Polyamide sind wie folgt eingestuft:

	UL 94 V2	UL 94 V0
TI	105 °C	125 °C
RTI	125 °C	130 °C

Für den Einsatz bei höheren Temperaturen stehen z. B. Klemmen aus Keramik zur Verfügung.

Oberflächenbrennbarkeit

ASTM E 162

Die Ausbreitung eines Brandes unter Wärmeeinwirkung wird in oben genannter Norm geprüft und bewertet.

Zur Bewertung der Oberflächenbrennbarkeit von Kunststoffen wird nach ASTM E 162 ein „Flame-Spread-Index“ ermittelt, der eine Aussage über die Flammausbreitung unter vorgegebenen Versuchsbedingungen darstellt.

Hierzu wird eine Probe (152 x 457 x max. 25,4 mm) in einem Winkel von 30° mit einer Wärmequelle (815 °C) bestrahlt und am oberen Ende mit einer offenen Flamme entzündet. Während der 15-minütigen Prüfungsdauer wird die Zeit bestimmt, in der die Flammfront zwei 76 mm auseinander liegende Messpunkte erreicht. Aus dem Produkt dieser Flammenausbreitungszeit und einem errechneten Wärmeentwicklungsfaktor ergibt sich der „Flame-Spread-Index“.

Im amerikanischen Schienenverkehrswesen beträgt der maximale Grenzwert 35. Weiterhin wird bei der Prüfung das Abtropfverhalten des Kunststoffes beobachtet und bewertet.

Die Reihenklemmen von Phoenix Contact erreichen einen Flame-Spread-Index von 5, tropfen nicht brennend ab und liegen somit weit unter den zulässigen Maximalwerten der „Federal Railroad Administration (FRA) des U.S Departments of Transportation“.

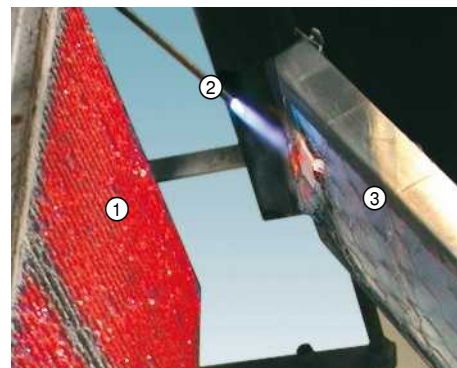

- ① Heizstrahler
- ② Flamme
- ③ Kunststoffprobe

Rauchgasentwicklung

ASTM E 662

In der Norm ASTM E 662 ist eine Verfahrensweise zur Bewertung der spezifischen optischen Dichte des Rauchs (Rauchtrübung) während eines offenen Brandes bzw. eines Schwelbrandes vorgegeben. Dazu wird die prozentuale Lichtdurchlässigkeit im Verhältnis zum Brandkammervolumen betrachtet. Hierzu wird eine Probe (76 x 76 x max. 25 mm) in eine durch die NBS (National Bureau of Standards) definierte Rauchdichtekammer (s. Abb.) eingebracht. Der Prüfling wird mit einer Wärme von 2,5 W/cm² bestrahlt. Anschließend werden über 20 Minuten die folgenden Prozesse simuliert:

1. Verbrennung bei offener Flamme
2. Schwelbrand, Vermeidung einer offenen Flamme

Es gibt spezielle Grenzwerte der optischen Rauchdichte für beide Prozesse, die nach 1,5 und 4 Minuten aufgenommen werden.

- a. Spezifische optische Rauchdichte (Ds1,5) – Grenzwert 100
- b. Spezifische optische Rauchdichte (Ds4) – Grenzwert 200
- c. Maximale Rauchdichte (Dm) während der 20 Minuten.

Die für Reihenklemmen von Phoenix Contact eingesetzten Polyamide erfüllen nach ASTM E 662 alle Anforderungen der „Federal Railroad Administration (FRA)“ des U.S. Departments of Transportation.

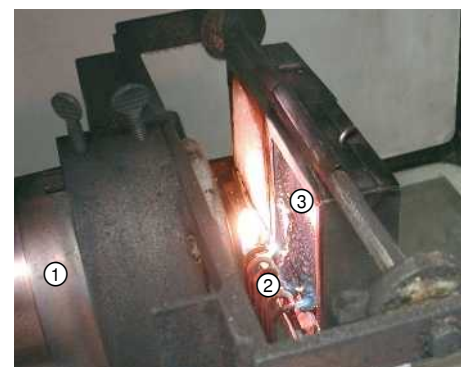

① Heizstrahler
② Flamme
③ Kunststoffprobe

Brandverhalten

NF F 16-101

Die NF F 16-101 beschreibt anhand von zwei Indizes (I und F) das Brandverhalten von Kunststoffen. Folgende Tests werden dabei durchlaufen: Glühdrahtprüfung, Sauerstoffindex, Rauchgasopazität, Rauchgas-toxikologie.

1. Bestimmung des Index I (0– 4)

Der Index I wird anhand der folgenden Tabelle aus den Ergebnissen der Glühdrahtprüfung und des Sauerstoffindex ermittelt. Hierbei entspricht I 0 der besten und I 4 der schlechtesten Klassifizierung.

Index	Sauerstoffindex	Glühdraht
I 0	70 %	960 °C, keine Flambildung
I 1	45 %	960 °C, keine Flambildung
I 2	32 %	960 °C, keine Flambildung
I 3	28 %	850 °C, keine Flambildung
I 4	20 %	850 °C, Flamme verlöscht rasch

2. Bestimmung des Rauchindex F (0– 5)

Grundlage sind die Rauchgasopazität und die Rauchgastoxizität. Folgende Stoffkonzentrationen in [ppm] gelten als kritisch:

Kohlenmonoxid (CO)	1750
Kohlendioxid (CO ₂)	90.000
Salzsäure (HCl)	150
Bromwasserstoffsäure (HBr)	170
Blausäure (HCN)	55
Flusssäure (HF)	17
Schwefeldioxid (SO ₂)	260

Anhand der Prüfergebnisse wird ein Rauchindex notiert, der je nach Wert, den Klassen F 0 – F 5 zuzuordnen ist. Hierbei entspricht F 0 der besten, der Wert F 5 der schlechtesten Klassifizierung. Die Reihenklemmen von Phoenix Contact erreichen die Klassifizierung I 2/F 2.

Rauchgastoxizität

SMP 800-C

Die SMP 800-C beschreibt maximal zulässige Werte von giftigen Rauchgasen während des Verbrennens eines Kunststoffes. Im Vergleich zur BSS 7239 (Boeing Standard), gibt diese Norm genauere Messverfahren zur qualitativen und quantitativen Bestimmung von toxischen Rauchgasen an, die während des vollständigen Verbrennens des Prüflings entstehen. Die Rauchgase dieser Messungen werden der NBS-Prüfkammer der ASTM E 662-Prüfung entnommen. Auch hier gilt dasselbe Zeitschema wie bei der ASTM E 662.

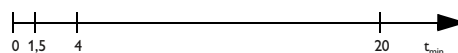

Die Datenaufzeichnung erfolgt über volle 20 Minuten.

SMP 800-C Grenzwerte toxischer Rauchgase in ppm:

Kohlenmonoxid (CO)	3500
Kohlendioxid (CO ₂)	90.000
Stickoxide (NO _x)	100
Schwefeldioxid (SO ₂)	100
Salzsäure (HCl)	500
Bromwasserstoffsäure (HBr)	100
Flusssäure (HF)	100
Blausäure (HCN)	100

Die von Phoenix Contact eingesetzten Polyamide unterschreiten die kritischen Konzentrationen um ein Vielfaches.

Halogenfreier Flammenschutz

DIN EN ISO 1043-4

Unter Halogenen versteht man die chemischen Elemente Fluor, Chlor, Brom und Jod. Eine Eigenschaft der Halogenverbindungen bezieht sich auf die Reduzierung der Brennbarkeit bei Einsatz in Kunststoffen. Im Zuge brandschutztechnischer Untersuchungen wurde der Zusammenhang von freigesetzten Giftgasen und Halogenen festgestellt.

Reihenklemmen des CLIPLINE complete-Systems sind aus Polyamid 6.6 (PA 6.6) mit der Brandschutzklassifizierung UL 94 V0 gefertigt. Es werden statt halogenhaltiger Flammenschutzmittel Melamincyanurate eingesetzt. Phoenix Contact-Reihenklemmen sind somit durchgehend und ausnahmslos halogenfrei.



Kriechwegbildung (CTI)

DIN EN 60112

Feuchtigkeit und Schmutz begünstigen die Kriechwegbildung auf der Kunststoffoberfläche. Unter Kriechwegbildung versteht man die Ausbildung leitfähiger Verbindungen zwischen benachbarten Potentialen in Abhängigkeit zu deren Spannungsunterschied unter elektrolytischen Einflüssen. Der CTI-Wert eines Kunststoffes zeigt an, inwieweit diese Kriechwegbildung behindert wird. Zwei Platin-Elektroden werden auf einem Probekörper (20 x 20 x 3 mm) in 4 mm Abstand eingerichtet. Eine Prüfspannung nach Normvorgabe wird an die beiden Elektroden angelegt, welche anschließend über eine Vorrichtung mit Prüflösung alle

30 Sekunden mit einem Tropfen beträufelt werden.

Der Versuch wertet den maximalen Spannungswert aus, bei dem 50 Tropfen ohne Kurzschlussstrom $> 0,5 \text{ A}$ durchlaufen wurden. Die von Phoenix Contact verwendeten Kunststoffe sind mit einem CTI-Wert von 600 in die höchste Prüfspannungskategorie eingestuft.

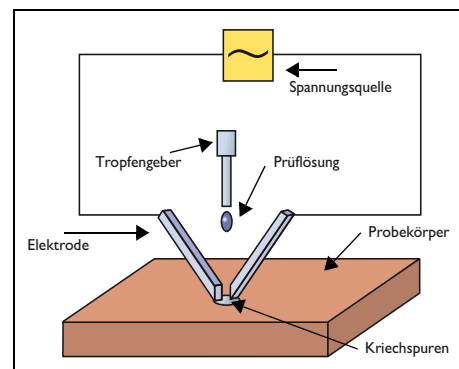

Glühdrahtprüfung

IEC 60695-2-11

Bei Überlastung können sich stromführende Metallteile der Reihenklemme oder angeschlossene Leiter sehr stark erwärmen. Diese zusätzliche Wärme wirkt sich auch auf das Kunststoffgehäuse aus. Zur Simulation dieser Gefahrenquelle bei elektrotechnischen Bauteilen wird bei der Glühdrahtprüfung ein Glühdraht auf eine bestimmte Temperatur (550 °C, 650 °C, 750 °C, 850 °C oder 960 °C) erhitzt und dieser dann wie in der Abb. dargestellt im rechten Winkel mit einer Kraft von 1 N auf die dünnste Gehäusestelle des Prüflings gedrückt. Die Prüfung gilt als bestanden, – wenn während der Prüfung keine Flamme oder kein Glühvorgang entsteht

- wenn Flammen bzw. Glühvorgänge innerhalb von 30 Sekunden nach dem Entfernen des Glühdrahts verlöschen
- wenn die unter dem Glühdraht liegende Auflage aus Seidenpapier sich nicht durch herabfallende, brennende Tropfen entzündet.

Die bei Phoenix Contact als Gehäusewerkstoff eingesetzten Polyamide erfüllen durchgängig die Anforderung der Glühdrahtprüfung bei 960 °C (höchste Stufe).

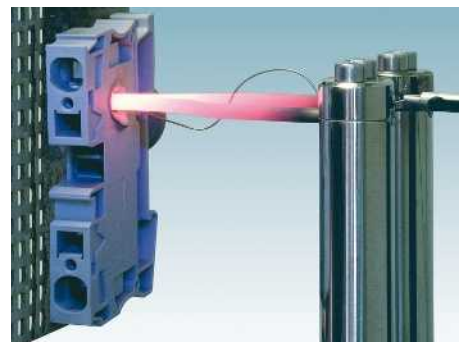

Nadelflammentest

IEC 60947-7-1/-2

Für den Einsatz der Reihenklemmen ist das Brandverhalten bei direktem Kontakt mit einer Zündquelle ein wichtiges Kriterium. Solche flammenden Zündquellen können z. B. Lichtbögen an einer Kriechstrecke sein. Klemmen dürfen Brände nicht begünstigen oder beschleunigen, die Kunststoffe müssen selbstverlöschend reagieren.

Mit dieser Brandprüfung wird das Verhalten der Bauteile gegen eine externe Zündquelle simuliert, die von außen direkt auf sie einwirkt.

Im Test wird eine offene Flamme, gespeist mit Butangas unter einem Winkel von 45° über 10 Sekunden an eine Kante oder Fläche des Prüflings angelegt (siehe Abb.). Anschließend wird das Verhalten des Prüflings ohne Zündquelle beobachtet.

Die Prüfung gilt als bestanden,

- wenn Flammen bzw. Glühvorgänge innerhalb von 30 Sekunden nach dem Entfernen der Flamme verlöschen,
- wenn die unter dem Prüfling liegende Auflage aus Seidenpapier sich nicht durch herabfallende, brennende Tropfen entzündet.

Alle Reihenklemmen von Phoenix Contact bestehen aufgrund der verwendeten hochwertigen Kunststoffe und aufgrund des konstruktiven Aufbaus die Prüfung mit der Nadelflamme.

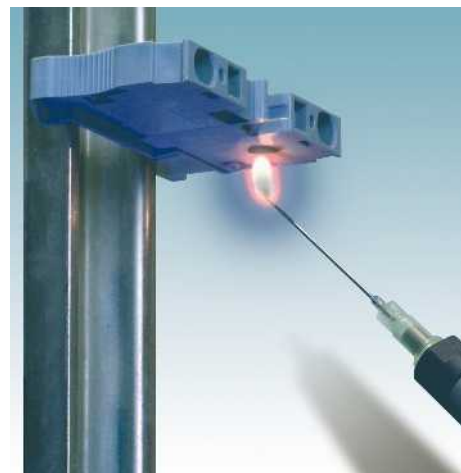

Heizwert des Kunststoffes

DIN 51900-2/ASTM E 1354

Auf Grund der Erfahrungen bei Brandkatastrophen werden technische Anlagen zunehmend auch nach der Wärmeabgabemenge im Brandfall eingestuft. Hintergrund ist das Begrenzen der Wärmeentwicklung in Bezug auf die Fläche.

Brandlast

Unter Brandlast versteht man die bei einem Brand freigesetzte Energiemenge auf einer bestimmten Fläche. Der Wert für die Brandlast wird üblicherweise in MJ/m² ausgedrückt. Je höher der Brennwert und das Vorkommen eines Stoffes, desto größer ist die bei einem Brand freigesetzte Energiemenge. Die Brennwerte von Polyamiden sind relativ hoch. Daher werden zunehmend auch die Brennwerte von Reihenklemmen in die Brandlastermittlung mit einbezogen. Brennwerte der bei Phoenix Contact verwendeten Kunststoffe nach

DIN 51900-2:

Polyamid 66 V2 ca. 30 MJ/kg
Polyamid 66 V0 ca. 32 MJ/kg

ASTM E 1354:

Polyamid 66 V2 ca. 22 MJ/kg
Polyamid 66 V0 ca. 24 MJ/kg

zum Vergleich:

Heizöl ca. 44 MJ/kg

Zur Berechnung der Brandlast einzelner Bauteile muss der Brennwert des jeweiligen Polyamids mit dem Teilgewicht multipliziert werden.

Brennbarkeitsklassifizierung

UL 94

Die UL 94 beschreibt Brennbarkeitsprüfungen, die für die Elektrotechnik besondere Bedeutung erlangt haben. Im Mittelpunkt steht dabei das Brandverhalten. Die Einstufung erfolgt in UL 94 HB (Horizontal Burn) oder UL 94 V (Vertical Burn). Aus dem Prüfaufbau ergibt sich, dass die 94 V0/1/2-Einstufungen höherwertiger als die 94 HB-Einstufung sind.

UL 94 V0/1/2

Nach einer Konditionierung wird der Prüfstab vertikal eingespannt und mehrmals je 10 Sekunden beflammt. Zwischen den Beflammungen wird die Zeit bis zum Erlöschen des Prüfstabes gemessen.

Anschließend werden die Nachbrennzeiten und das Abtropfverhalten ausgewertet. Der für Phoenix Contact-Reihenklemmen verwendete Kunststoff erfüllt die höherwertigen Kriterien für eine Einstufung als V0-Material.

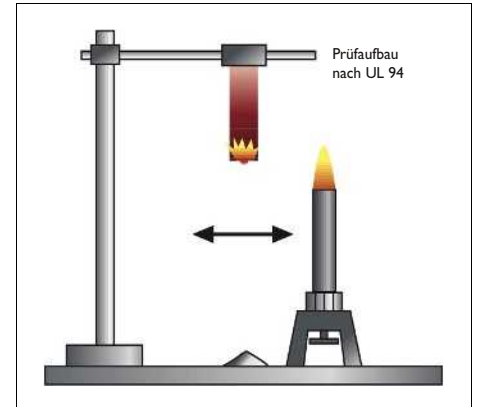

Einstufung	UL 94 V0	UL 94 V1	UL 94 V2
Brenndauer nach jeder Beflammung	≤ 10 s	≤ 30 s	≤ 30 s
Gesamtbrenndauer nach 10 Beflammungen	≤ 50 s	≤ 250 s	≤ 250 s
Glühdauer nach der 2. Beflammung	≤ 30 s	≤ 60 s	≤ 60 s
Vollständiger Abbrand	nein	nein	nein
Entzündung der Watte unter der Probe	nein	nein	nein

Berührungsschutz

IEC 60529 / DIN EN 50274

Elektrische Installationen und Anlagen müssen auch im Servicefall oder zu Mess- und Prüfaufgaben ein hohes Maß an Sicherheit für den Servicetechniker bieten.

Die BGV A2 schreibt Sicherheitsabstände bei Arbeiten, Bedienen und gelegentlicher Handhabung in der Nähe berührungsgefährlicher Teile von Niederspannungsanlagen bis 1000 V AC und 1500 V DC in Anlehnung an die Norm IEC 60529 vor. Dabei wird in der Berührungssicherheit zwischen Handrücken- und Fingersicher unterschieden. Mit Prüffinger und Prüfkugel wird die Berührbarkeit stromführender Teile getestet. Stromführende Teile dürfen mit den Prüfmitteln nicht berührbar sein.

Phoenix Contact-Reihenklemmen sind nach IEC 60529 / DIN EN 50274 ausgeführt.



Prüffinger Ø 12,5 mm



Prüfkugel Ø 50 mm

Farbbezeichnungen

Farbe	Buchstabencode
Weiß	WH
Rot	RD
Blau	BU
Grün	GN
Gelb	YE
Grau	GY
Braun	BN
Orange	OG
Schwarz	BK
Türkis	TQ
Elfenbein	IV
Beige	BE
Oliv	OL
Rosa	RS
Pink	PK

Register

alphabetisch

Typ	Art.-Nr.	Seite	Typ	Art.-Nr.	Seite	Typ	Art.-Nr.	Seite	Typ	Art.-Nr.	Seite
A											
AB-PTI	3214006	126				D-PT 1,5/S-QUATTRO/2P	3212426	255	D-QTCU 2,5-TWIN-MT	3050511	223
AB-PTI 4/3	3214053	139				D-PT 1,5/S-TWIN	3208184	87	D-QTTCB 1,5	3205187	216
AB-PTI 6	3214008	145				D-PT 1,5/S-TWIN-MT-0,8	3210313	90	D-QTTCB 1,5/2P	3206306	307
AB-PTI/3	3213974	127				D-PT 1,5/S-TWIN-MT-0,8 OG	3210314	90	D-QTTCBS 1,5	3206335	219
AB-SK	3025341	517	C-FC 1,5/M3	3240137	565	D-PT 2,5-3L	3211647	112	D-RSC 5-T-F	3059346	480
AB-SK 65	3026489	517	C-FC 2,5/M3	3240142	565	D-PT 2,5-4L/1P	3012301	266	D-RSC 6	3213098	481
AB-SK 65-D	3026900	519	C-FCI 1,5/M3	3240032	534	D-PT 2,5-4L/2P	3012311	266	D-RSC 6-F	3213108	481
AB-SK 65-D INSULATED	3040889	519	C-FCI 2,5/M3	3240037	534	D-PT 2,5-HEXA/3P	3040058	263	D-RT 3/5	3049097	329
AB-SK TOP	3062090	516	C-ME 4/2	3035759	49	D-PT 2,5-MT	3211003	113	D-RT 4-T	3006066	333
AB-SK TOP INSULATED	3062074	516	C-ME 4/3	3035760	49	D-PT 2,5-MTB	3210196	113	D-RT 5-T	3049291	332
AB-SK-D TOP	3062100	518	C-ME 6/1	3034441	57	D-PT 2,5-PE/3L	3210543	113	D-RT 8	3049194	335
AB-SK-D TOP INSULATED	3062087	519	C-ME 6/2	3034442	57	D-PT 2,5-QUATTRO-MTB	3210209	115	D-SC 2,5	3042243	287
AB-SK/E	3026476	522	C-ME 6/3	3034390	57	D-PT 2,5-TWIN-MT	3211317	114	D-SC 4	3043307	301
AB-SK/E-NS 35	3213111	522	C-RCI 1,5/M3	3240016	534	D-PT 2,5-TWIN-MTB	3210202	114	D-SRK 6	3029981	198
AB-SKS 60	3240223	517	C-RCI 2,5/M3	3240021	534	D-PT 4-PE/3L	3210443	134	D-SSK 0525 KER	0201061	451
AB-STI 16/10	3037669	201	CARRIER 35-8	3034387	343	D-PT 4-QUATTRO	3208979	133	D-SSK 110 KER	0202060	452
AB-UTN 2,5/10	3245082	51	CARRIER-TM 300	0828282	352	D-PT 4-TWIN	3208977	133	D-SSK 116 KER	0203069	453
AB/NS	1201141	447	CARRIER-TMD 300	0828693	352	D-PT 6	3212044	141	D-SSK 135 KER	0205067	453
AB/SKS	3240224	520	CARRIER-TMH 300	0830670	352	D-PT 6-QUATTRO	3212963	141	D-ST 1,5/S-QUATTRO	3213166	168
AB/SS	0404428	520	CDC-PTRV	3270167	92	D-PT 6-QUATTRO/2P	3061855	275	D-ST 10	3036644	201
AB/SS-M	3025888	520	CEC 2,5	3062757	348	D-PT 6-TWIN	3211508	141	D-ST 10-TWIN	3035315	201
AB2/SS	0404431	521	CLIP-PROJECT ADVANCED	5146040	596	D-PTB 2,5-PE/L/L	3210553	131	D-ST 16	3036657	205
AB3/SS	0800086	521	CLIP-PROJECT PROFESSIONAL	5146053	597	D-PTB 2,5/3	3210552	130	D-ST 16-TWIN	3035357	205
ABN 2/SS	0404460	521	CLIPFIX 35-5	3022276	491	D-PTC 2,5-MT	3270097	114	D-ST 2,5	3030417	111
AGK 10-PTPOWER	3260145	154	CP 4/6	3061049	315	D-PTC 2,5-TWIN-MT	3270100	115	D-ST 2,5-3L	3036660	173
AGK 10-PTPOWER BK/YE	3260154	154	CP-H 2,5-4L	3012313	266	D-PTI 4/3	3214054	139	D-ST 2,5-4L/1P	3041930	285
AGK 10-PTPOWER BU	3260148	154	CP-H 2,5-4L-PE	3012323	266	D-PTI/3	3213975	127	D-ST 2,5-4L/2P	3041927	285
AGK 10-PTPOWER GN/YE	3260151	154	CP-H 2,5-4L-Z	3012314	266	D-PTI/3B	3213976	117	D-ST 2,5-PE/3L	3036673	173
AGK 10-UKH 150/240	3003554	74	CP-H 2,5-4L-Z-PE	3012324	266	D-PTIO 1,5/S/3	3244575	89	D-ST 2,5-QUATTRO	3030514	111
AGK 10-UKH 50	3001763	66	CPH 3-9	3212015	316	D-PTIO 1,5/S/4	3244588	89	D-ST 2,5-QUATTRO-0,8 OG	3030513	111
AGK 10-UKH 95	3003541	72	CZ/2	3043831	312	D-PTME 4	3212167	136	D-ST 2,5-QUATTRO-MT	3038590	115
AGK 4-UT 10	3047112	60				D-PTME 6-CT/1P	3212303	276	D-ST 2,5-QUATTRO/2P	3040083	263
AGK 4-UT 16	3047125	62				D-PTME 6/1P	3212307	275	D-ST 2,5-QUATTRO/4P	3042175	265
AGK 4-UT 35	3047138	64				D-PTN 2,5	3213977	126	D-ST 2,5-TWIN	3030488	111
AKG 16 BU	0423014	447				D-PTN 4	3213978	138	D-ST 2,5-TWIN-0,8 OG	3030512	111
AKG 35 BU	0424013	447				D-PTN 6	3213979	145	D-ST 4	3030420	133
AP RSC	3058017	479	D-CP-H 2,5-4L	3012320	266	D-PTRV 4 WH	3270151	92	D-ST 4-QUATTRO	3030527	187
AP RSC-T	3059139	539	D-DTI 2,5	3034824	126	D-PTRV 4 WH 1-4	3270152	92	D-ST 4-QUATTRO/2P	3043747	299
AP-CP-H	3012315	266	D-DTI 4	3034895	138	D-PTRV 4 WH A-D	3270153	92	D-ST 4-QUATTRO/4CP	3042739	300
AP-FTP	3069899	539	D-DTI 6	3034947	145	D-PTRV 8 WH	3270154	94	D-ST 4-TWIN	3030491	187
AP-ME	3034361	539	D-DTME 6	3034426	142	D-PTRV 8 WH 1-8	3270155	94	D-ST 6	3030433	195
AP-NLS	5037133	447	D-HK 4	2002022	439	D-PTRV 8 WH A-H	3270156	94	D-ST 6-TWIN	3036767	195
APH-ME	3034374	539	D-MBK 5/E-T	1413706	410	D-PTS 1,5/S	3214576	108	D-STI 10/16	3038309	201
APH-UTWE 6	3069056	566	D-MBK 6/E	1413049	468	D-PTT 1,5/S-2MT-0,8	3210353	91	D-STIO 2,5/3	3209112	174
APH-UTWE 6-2	3069057	539	D-MBKKB 2,5	1413052	470	D-PTT 1,5/S-2MT-0,8 OG	3210354	91	D-STIO 2,5/4	3209125	175
APT-ME	3034358	533	D-MBKKB 2,5 BU	1413081	470	D-PTT 2,5-2MT-0,8	3210300	116	D-STIS 2,5	3031762	124
ASB 2-RTK/S	0311281	423	D-MPT 1,5/S	3248120	109	D-PTT 2,5-2MT-0,8 OG	3210299	116	D-STIS 4	3031704	191
ATP-DIK 1,5	1413272	382	D-MPT 2,5	3248140	131	D-PTTB 1,5/S	3208579	87	D-STIS 4-TWIN/L	3036770	192
ATP-DIKD 1,5	1413285	383	D-MSBV 2,5	3251018	184	D-PTTB 1,5/S/2P	3212471	255	D-STIS 6	3038189	197
ATP-MBK	1413227	468	D-MT 1,5	3100321	463	D-PTTB 1,5/S/4P	3213894	256	D-STIS 6-TWIN	3038202	197
ATP-OTTA 2,5	0790572	473	D-MT 1,5 BU	3025529	463	D-PTTB 2,5	3211634	111	D-STTB 2,5	3030459	168
ATP-OTTA 25	0790501	475	D-MT 1,5-QUATTRO	3002982	464	D-PTTBS 1,5/S	3214699	108	D-STTB 2,5-TWIN	3038558	172
ATP-UK	3003224	360	D-MT 1,5-QUATTRO BU	3025309	464	D-PTTBS 1,5/S/2P	3214534	257	D-STTB 2,5/2P	3040096	264
ATP-UK 5-MTK	3004210	417	D-MT 1,5-TWIN	3002979	464	D-PTTBS 2,5-2MTB	3210404	116	D-STTB 2,5/4P	3061538	236
ATP-UKK 3/5	2778521	374	D-MTK	3101029	416	D-PTTBS 2,5-QUATTRO	3210613	112	D-STTB 4	3030462	133
ATP-UKKB 3	2771065	374	D-MTK BU	3101090	416	D-PTTBS 2,5-TWIN	3210608	112	D-STTBS 2,5	3038503	124
ATP-URTK/SP	0311139	143	D-MTTB 1,5	3002665	465	D-PTU 2,5	3209522	123	D-STTBS 4	3035098	192
ATS-GSK	0304227	400	D-MUT 2,5/4	3248033	39	D-PTU 4	3211858	137	D-STTBS 4-MT	3035548	193
ATS-MTK	3101223	416	D-MZB 1,5	3024177	182	D-PTU 4-MT	3209534	138	D-STU 10/ 4X2,5	3033197	202
ATS-RTK	0310224	423	D-MZB 1,5-F	3024180	183	D-PTU 4-TWIN	3211863	137	D-STU 2,5-TWIN	3033045	123
ATS-RTK-BEN	0308223	423	D-MZFKK 1,5	3029839	169	D-PTU 6-T	3209533	143	D-UJK 4	2775113	372
ATS-URTK/SS	0321226	421	D-MZFKKB 1,5	3024630	169	D-QTC 1,5	3205161	215	D-UJK 4 BU	2775197	372
			D-OTTA 2,5	0790569	473	D-QTC 1,5-QUATTRO	3205174	215	D-UJK-RELG	2777027	411
			D-OTTA 6	0790417	474	D-QTC 1,5-TWIN	3205190	215	D-UJGSK	0304023	421
			D-OTTA 6-T	0790459	476	D-QTC 1,5/1P	3206322	307	D-UHSC 2000	0704021	362
			D-OTTA 25	0790514	475	D-QTC 2,5	3206568	221	D-UK 2,5	3001022	360
			D-OTTA/RBO-SB	3001355	477	D-QTC 2,5-QUATTRO	3206449	221	D-UK 2,5 BU	3001103	360
			D-PPC 1,5/S	3213690	258	D-QTC 2,5-TWIN	3206571	221	D-UK 4/10	3003020	361
B											
BE-RT 3/5	3049819	328	D-PPC 6	3000703	278	D-QTCS 1,5	3206270	219	D-UK 4/10 BU	3003101	361
BE-RT 8	3049916	334	D-PT 1,5/S	3208142	87	D-QTCS 1,5-TWIN	3206403	219	D-UK 5-TWIN	1923034	368
BES 6	2802549	414	D-PT 1,5/S-3L	3113771	88	D-QTCS 2,5	3206584	223	D-UK 5-TWIN BU	1923050	368
BES 6-1N4007	2802552	414	D-PT 1,5/S-MT-0,8	3210303	90	D-QTCS 2,5 TWIN	3050523	223	D-UK 16	3006027	363
BES 6-LA 24	2802565	414	D-PT 1,5/S-MT-0,8 OG	3210304	90	D-QTCU 1,5	3206283	218	D-UK 4-SD	3246862	430
BES 6-LA230	2802578	414	D-PT 1,5/S-QUATTRO	3208375	87	D-QTCU 1,5-TWIN	3206296	218	D-UK 5-HESI N	3000543	392
BN WH	1401404	499	D-PT 1,5/S-QUATTRO-MT-0,8	3210333	90	D-QTCU 2,5	3206597	222	D-UK 6-T	3072802	424
BP 4-5CT	3208733	246	D-PT 1,5/S-QUATTRO-MT-0,8 OG	3210334	90	D-QTCU 2,5 TWIN	3050510	222	D-UKK 3/5	2770024	374

Typ	Art.-Nr.	Seite	Typ	Art.-Nr.	Seite	Typ	Art.-Nr.	Seite	Typ	Art.-Nr.	Seite
D-UJK 3/5 BU	2770105	374	DOK 1,5-TG	2717113	387	EBS 2-8	3118151	392	FBS 1/3-8	3032363	340
D-UJK 4	2770558	442	DOKD 1,5-TG	3011054	387	EBS 3-8	3118148	392	FBS 1/3/5-8	3032389	340
D-UKKB 3/5	2771023	374	DP PS-4	3036712	166	EBS 10-8	3118135	392	FBS 1/4-8	3032376	340
D-UKKB 3/5 BU	2771104	374	DP PS-5	3036725	30	ESB 2-MZDB	3029703	182	FBS 1/4/7/10-8	3032402	340
D-UKKB 10	3001394	376	DP PS-6	3036738	40				FBS 1/5-8	3032381	56
D-UJKN 2,5	3032017	447	DP PS-8	3036741	52				FBS 2-10	3005947	60
D-URTK	0310020	423	DP-CP-H 2,5-4L	3012319	266	F			FBS 2-12	3005950	62
D-URTK 6	3026340	427	DP-MBKKB 2,5	1413065	470	FB 10- GSK/S	0305174	421	FBS 2-16	3005963	64
D-URTK/S-BEN	0308029	423	DP-MTTB 1,5	3002681	465	FB 10- RTK/S	0311171	423	FBS 2-4	3030116	166
D-URTK/SS	0321022	421	DP-PT 2,5-HEXA/3P	3040060	263	FB 10- URTK/SP	0311663	429	FBS 2-4 BU	3030117	341
D-USK 4/10	0260028	441	DP-PTRV 4	3270163	92	FB 10-13	3059126	479	FBS 2-4 GY	3030118	341
D-USST 4-MT	3070304	457	DP-PTRV 8	3270166	94	FB 10-13 ISO	3059663	479	FBS 2-5	3030161	30
D-USST 4/10	3070370	455	DP-STMED 6	3035690	144	FB 10-17	3075951	481	FBS 2-5 BU	3036877	341
D-USST 6-T	3070367	458	DP-UJ 10,3-HESI	3211238	404	FB 10-17 ISO	3213085	481	FBS 2-5 GY	3038969	341
D-UT 16	3047206	63	DP-UJK 3/5	2770794	374	FB 10-9	3059113	486	FBS 2-6	3030336	40
D-UT 2,5-3L	3214314	32	DP-UKKB 3/5	2770804	374	FB 10-9 ISO	3059650	486	FBS 2-6 BU	3036932	341
D-UT 2,5/10	3047028	31	DP-UTT 2,5/4	3044677	33	FBI 2-15	0201333	363	FBS 2-6 GY	3032237	341
D-UT 2,5/1P	3047154	235	DP-UTTB 2,5/4	3047303	31	FBI 2-20	0201346	66	FBS 2-8	3030284	52
D-UT 2,5/4-QUATTRO	3047170	31				FBI 3-15	0201278	445	FBS 2-8 BU	3032567	341
D-UT 2,5/4-TWIN	3047141	31				FBI 3-20	0201317	66	FBS 2-8 GY	3032621	341
D-UT 4-QUATTRO HV	3048852	42				FBI 10- 6	0203250	361	FBS 3-4	3030129	166
D-UT 4-QUATTRO/2P	3045648	241	E			FBI 10- 8	0203263	362	FBS 3-4 BU	3030130	341
D-UT 4-TWIN HV	3000710	41	E-UTWE 6	3069055	566	FBI 10-12	0203276	362	FBS 3-4 GY	3030131	341
D-UT 4-TWIN/1P	3045237	235	E/1	1201044	451	FBI 2-20 N	0203454	199	FBS 3-5	3030174	30
D-UT 4/1P-H	3001382	241	E/AL-NS 35	1201662	482	FBI 3-20 N	3213195	68	FBS 3-5 BU	3036880	341
D-UT 6-QUATTRO/2P	3060607	251	EB 2-5	1401158	470	FBP 12+1	3213205	68	FBS 3-5 GY	3038972	341
D-UT 6-T-HV	3070147	56	EB 2-6	0201155	369	FBP 3+1	3069408	565	FBS 3-6	3030242	40
D-UT 6-T/SP	3072816	56	EB 2-8	0202154	143	FBP 4+1	3069405	565	FBS 3-6 BU	3036945	341
D-UTI/3	3076036	36	EB 2- OTTA 6	0790608	474	FBP 5+1	3069409	565	FBS 3-6 GY	3032240	341
D-UTME 4	3047491	49	EB 2-10	0203153	395	FBP 6+1	3069406	565	FBS 3-8	3030297	52
D-UTME 4-CT/1P	3057445	244	EB 2-15 K/UK 35	0205119	445	FBP 8+1	3069407	565	FBS 3-8 BU	3032570	341
D-UTME 4/1P	3057429	243	EB 2-18	3009300	402	FBP 2/10	3069881	536	FBS 3-8 GY	3032622	341
D-UTME 6	3047426	57	EB 2-25/UKH	0201362	72	FBP 2/11	3069882	536	FBS 4-4	3030132	166
D-UTN 2,5/10	3245079	36	EB 2-31/UKH	0201388	74	FBP 2/12	3069883	536	FBS 4-4 BU	3030133	341
D-UTT 2,5/4	3044676	33	EB 2-36/UKH	0201401	76	FBP 2/13	3069884	536	FBS 4-4 GY	3030134	341
D-UTTB 2,5/4	3047293	31	EB 2-36/UKH	0201401	76	FBP 2/14	3069885	536	FBS 4-5	3030187	30
D-UTTB 2,5/4 2P	3060393	235	EB 2- OTTA 2,5	3026065	473	FBP 2/15	3069886	536	FBS 4-5 BU	3036893	341
D-UTTB 4 HV	3000709	42	EB 3-5	1401145	470	FBP 2/16	3069887	536	FBS 4-5 GY	3038985	341
D-UJVK 4	1922022	439	EB 3-6	0201142	369	FBP 2/17	3069888	536	FBS 4-6	3030255	40
D-UVKB 4	1920024	438	EB 3-8	0202141	143	FBP 2/18	3069889	536	FBS 4-6 BU	3036958	341
D/TP-VBS	0851026	440	EB 3-15 K/UK 35	0205106	445	FBP 2/19	3069890	536	FBS 4-6 GY	3032279	341
DF-PTMC-NS	3270403	99	EB 3-18	3009305	402	FBP 2/20	3069891	536	FBS 4-8	3030307	52
DF-PTMC-O	3270400	99	EB 3-25/UKH	0201375	72	FBP 2/21	3069892	536	FBS 4-8 BU	3032583	341
DF-PTMC-U	3270401	99	EB 3-31/UKH	0201391	74	FBP 2/22	3069893	536	FBS 4-8 GY	3032635	341
DF-PTMC-ZB	3270410	99	EB 3-36/UKH	0201414	76	FBP 2/23	3069894	536	FBS 5-10	3005948	60
DF-SP-H 2,5	3209824	320	EB 3- OTTA 2,5	3026078	473	FBP 2/24	3069895	536	FBS 5-4	3030145	166
DF-UP 4	3060348	320	EB 4-8	0202142	143	FBP 2/25	3069896	536	FBS 5-4 BU	3030146	341
DF-UP 6	3060856	320	EB 4- OTTA 2,5	3026081	473	FBP 2/26	3069897	536	FBS 5-4 GY	3030147	341
DF-UPB 2,5/4	3060432	320	EB 7- OTTA 6	3026049	473	FBP 2/27	3069898	536	FBS 5-5	3030190	30
DFS-CP 2,5-4L	3012321	266	EB 10-5	1401132	470	FBP 2/28	3069899	536	FBS 5-5 BU	3036903	341
DFS-CP-H 2,5-4L	3012317	266	EB 10-6	0201139	361	FBP 2/29	3069900	536	FBS 5-5 GY	3038998	341
DFS-SP-H 2,5	3061431	319	EB 10-8	0202138	143	FBP 2/A7	3069901	536	FBS 5-6	3030349	40
DFS-SPB 2,5	3061444	319	EB 10-10	0203137	363	FBP 2/B7	3069902	541	FBS 5-6 BU	3036961	341
DFS-SPDB 1,5	3002678	465	EB 10-12	3006137	363	FBP 2/C14	3069903	541	FBS 5-6 GY	3032266	341
DG-MTTB 2,5	3002678	465	EB 10-15 K/UK 35	0205096	445	FBP 2/C19	3069904	545	FBS 5-8	3030310	52
DG-UKK 3/5	2770817	390	EB 10- OTTA 2,5	3026052	474	FBP 2/D19	3069905	541	FBS 5-8 BU	3032596	341
			EB 10- OTTA 6	0790420	474	FBP 2/E7	3069906	541	FBS 5-8 GY		
			EB 2-20/PT	3260067	154	FBP 2/F19	3069907	547	FBS 1,5/S-PV	3216263	86
			EB 2-31/PT	3215057	158	FBP 2/G19	3069908	547	FBS 10-3,5	3213056	341
			EB 3-20/PT	3260068	154	FBP 2/H19	3069909	547	FBS 10-3,5 BU	3213125	341
			EB 3-31/PT	3215058	158	FBP 2/I19	3069910	549	FBS 10-3,5 GY	3213196	341
			EB 36-27	3009341	408	FBRI 2-5 N	3000227	169	FBS 10-4	3030158	166
			EB 36-27/L1-L2-L3	3009354	408	FBRI 3-5 N	3000201	169	FBS 10-4 BU	3038851	341
			EB 56-18	3009299	402	FBRI 4-5 N	3000191	372	FBS 10-4 GY	3030160	341
			EB 56-18/L1-L2-L3	3009367	402	FBRI 10-5 N	2770642	169	FBS 10-5	3030213	30
			EB 80- DIK BU	2715940	382				FBS 10-5 BU	3036916	341
			EB 80- DIK RD	2715953	382				FBS 10-5 GY	3039007	341
			EB 80- DIK WH	2715788	382				FBS 10-6	3030271	40
			EBL 2- 5	2303145	368				FBS 10-6 BU	3032198	341
			EBL 3- 5	2303158	368				FBS 10-6 GY	3032253	341
			EBL 10- 5	2303132	361				FBS 10-8	3030323	52
									FBS 10-8 BU	3032606	341
									FBS 10-8 GY	3032651	341
									FBS 2-3,5	3213014	86
									FBS 2-3,5 BU	3213086	341
									FBS 2-3,5 GY	3213153	341
									FBS 20-3,5	3213069	86

Typ	Art.-Nr.	Seite	Typ	Art.-Nr.	Seite	Typ	Art.-Nr.	Seite	Typ	Art.-Nr.	Seite
FBS 20-3,5 BU	3213138	341	FTMC 1,5/7-2 -DF	3001990	106	FTP-2/B14	3069475	543	FUSE 10,3X38 16A PV	3061350	405
FBS 20-3,5 GY	3213206	341	FTMC 1,5/7-2-NS	3001973	106	FTP-2/B19	3069477	545	FUSE 10,3X38 20A PV	3061363	405
FBS 20-4	3030352	166	FTMC 1,5/7-3 -DF	3001981	106	FTP-2/B7	3069471	541	FUSE 10,3X38 2A PV	3061295	405
FBS 20-4 BU	3030353	341	FTMC 1,5/7-3-NS	3001963	106	FTP-2/C14	3069476	543	FUSE 10,3X38 4A PV	3061305	405
FBS 20-4 GY	3030354	341	FTMC 1,5/8-2 -DF	3001991	106	FTP-2/C19	3069478	545	FUSE 10,3X38 6A PV	3061318	405
FBS 20-5	3030226	30	FTMC 1,5/8-2-NS	3001974	106	FTP-2/D19	3069479	545	FUSE 10,3X38 8A PV	3061321	405
FBS 20-5 BU	3036929	341	FTMC 1,5/8-3 -DF	3001982	106	FTP-2/E7	3069472	541	FUSE 10,3X85 10A PV	3062770	407
FBS 20-5 GY	3038671	341	FTMC 1,5/8-3-NS	3001964	106	FTP-2/F19	3069480	547	FUSE 10,3X85 12A PV	3062771	407
FBS 20-6	3030365	40	FTMC 1,5-2 /BK	3270454	99	FTP-2/G19	3069481	547	FUSE 10,3X85 16A PV	3062772	407
FBS 20-6 BU	3032208	341	FTMC 1,5-2 /BN	3270453	99	FTP-2/H19	3069482	547	FUSE 10,3X85 20A PV	3062773	407
FBS 3-3,5	3213027	86	FTMC 1,5-2 /BU	3270450	99	FTP-2/I19	3069483	549	FUSE 10,3X85 25A PV	3062774	407
FBS 3-3,5 BU	3213099	341	FTMC 1,5-2 /GN	3270452	99	FTPR-2/10	3001688	534	FUSE 10,3X85 2A PV	3062766	407
FBS 3-3,5 GY	3213167	341	FTMC 1,5-2 /GY	3270342	99	FTPR-2/11	3001689	534	FUSE 10,3X85 4A PV	3062767	407
FBS 4-3,5	3213030	86	FTMC 1,5-2 /OG	3270456	99	FTPR-2/12	3001690	534	FUSE 10,3X85 6A PV	3062768	407
FBS 4-3,5 BU	3213109	341	FTMC 1,5-2 /PK	3270458	99	FTPR-2/13	3001691	534	FUSE 10,3X85 8A PV	3062769	407
FBS 4-3,5 GY	3213180	341	FTMC 1,5-2 /RD	3270451	99	FTPR-2/14	3001692	534	FWP 12+1	3069307	565
FBS 5-3,5	3213043	86	FTMC 1,5-2 /VT	3270455	99	FTPR-2/15	3001693	534	FWP 3+1	3069270	565
FBS 5-3,5 BU	3213112	341	FTMC 1,5-2 /WH	3270343	99	FTPR-2/16	3001694	534	FWP 4+1	3069271	565
FBS 5-3,5 GY	3213183	341	FTMC 1,5-2 /YE	3270457	99	FTPR-2/17	3001696	534	FWP 5+1	3069272	565
FBS 50-3,5	3000706	340	FTMC 1,5-3 /BK	3270444	99	FTPR-2/18	3001697	534	FWP 6+1	3069284	565
FBS 50-3,5 BU	3000708	341	FTMC 1,5-3 /BN	3270443	99	FTPR-2/19	3001698	534	FWP 8+1	3069297	565
FBS 50-3,5 GY	3000707	341	FTMC 1,5-3 /BU	3270440	99	FTPR-2/20	3001699	534			
FBS 50-5	3038930	340	FTMC 1,5-3 /GN	3270442	99	FTPR-2/21	3001700	534			
FBS 50-5 BU	3032114	341	FTMC 1,5-3 /GY	3270340	99	FTPR-2/22	3001701	534			
FBS 50-5 GY	3032127	341	FTMC 1,5-3 /OG	3270446	99	FTPR-2/23	3001702	534			
FBS 50-6	3032224	340	FTMC 1,5-3 /PK	3270448	99	FTPR-2/24	3001703	534			
FBS 50-6 BU	3032211	341	FTMC 1,5-3 /RD	3270441	99	FTPR-2/25	3001704	534			
FBS-PV	3032185	341	FTMC 1,5-3 /VT	3270445	99	FTPR-2/4	3001681	534			
FBS-PV PT 2,5-4L	3012318	341	FTMC 1,5-3 /WH	3270341	99	FTPR-2/5	3001683	534	G 5/2	2716020	499
FBS-PV UT	3047358	341	FTMC 1,5-3 /YE	3270447	99	FTPR-2/6	3001684	534	G 5/2 B	2716305	499
FBSC	3012325	340	FTMC 1,5/32-2	3270354	102	FTPR-2/7	3001685	534	G 5/3	2716033	499
FB SR 2-5	3033702	30	FTMC 1,5/32-2 /BU	3270355	102	FTPR-2/8	3001686	534	G 5/4	2716046	499
FB SR 2-6	3033715	40	FTMC 1,5/32-2H /BU 19Z	3270357	105	FTPR-2/9	3001687	534	G 5/6	2716062	499
FB SR 2-8	3033808	52	FTMC 1,5/32-2H 19Z	3270356	105	FTPR-2/A14	3069487	543	G 5/12	2716127	499
FB SR 3-8	3001597	52	FTMC 1,5/32-3	3270350	100	FTPR-2/A7	3069484	541	G 10/2	2716703	499
FB SR 5-8	3033809	52	FTMC 1,5/32-3 /BU	3270352	100	FTPR-2/B14	3069488	543	G 10/3	2716716	499
FB SR 10-5	3033710	30	FTMC 1,5/32-3 /BU 19Z	3270353	104	FTPR-2/B19	3069490	545	G 10/4	2716729	499
FB SR 10-6	3033716	40	FTMC 1,5/32-3 19Z	3270351	104	FTPR-2/B7	3069485	541	G 10/5	2716732	499
FB SR 10-8	3001599	52	FTMC 1,5/48-3	3270358	101	FTPR-2/C14	3069489	543	GBS 5-25X12	0810588	353
FB SR 16-8	3033816	52	FTMC 1,5/48-3 /BU	3270360	101	FTPR-2/C19	3069491	545	GBS 5-25X5	0829126	353
FB SR 3-5	3001591	30	FTMC 1,5/48-3 /BU 19Z	3270361	105	FTPR-2/D19	3069492	545	GBS-ZB/26X6	0809298	353
FB SR 3-6	3001594	40	FTMC 1,5/48-3 19Z	3270359	105	FTPR-2/E7	3069486	541	GE 10/2	3071049	500
FB SR 4-5	3001592	30	FTMC 1,5/80-2	3270368	103	FTPR-2/F19	3069493	547	GE 10/2 BU	3071052	500
FB SR 4-6	3001595	40	FTMC 1,5/80-2 /BU	3270369	103	FTPR-2/G19	3069494	547	GE 10/2-B	2701572	500
FB SR 4-8	3000585	52	FTMC 1,5/80-3	3270364	101	FTPR-2/H19	3069495	547	GE 10/2-B BU	2701573	500
FB SR 5-5	3001593	30	FTMC 1,5/80-3 /BU	3270366	101	FTPR-2/I19	3069496	549	GE 35/1	3071082	501
FB SR 5-6	3001596	40	FTMC 1,5/80-3 /BU 19Z	3270367	105	FTRV 4 /COL-COL	3001883	96	GE 35/2-B	3071095	501
FB SRH 2-8	3033802	343	FTMC 1,5/80-3 19Z	3270365	105	FTRV 4 /COL-RD	3001760	96	GE 35/1 BU	3071095	501
FB SRH 3-8	3033803	343	FTP 12+1	3069255	565	FTRV 4 /WH-WH	3001880	96	GE 35/2 BU	3071078	501
FB SRH 4-8	3033804	343	FTP 3+1	3069222	565	FTRV 4 /RD	3270175	92	GE 35/2-B	2701569	501
FB ST 500-PLC GY	2966838	93	FTP 4+1	3069223	565	FTRV 4 /RD-COL	3001881	96	GE 35/2-B BU	2701570	501
FB ST 500-PLC RD	2966786	93	FTP 5+1	3069241	565	FTRV 4 /WH	3270169	92	GS-GSK/S	0305116	421
FC 4-PCB/10	3208736	246	FTP 6+1	3069239	565	FTRV 4 /WH-COL	3001882	96	GTF 76/ 48	3121025	437
FC 4-PCB/8	3208694	246	FTP 8+1	3069242	565	FTRV 4 BU/BU	3270172	92	GTF 76/230	3121012	437
FTMC 1,5/1-2 -DF	3001984	106	FTP-2/1	3069469	536	FTRV 4 BU/RD	3270174	92			
FTMC 1,5/1-2-NS	3001965	106	FTP-2/10	3001712	534	FTRV 4 BU/WH	3270173	92			
FTMC 1,5/1-3 -DF	3001975	106	FTP-2/11	3001713	534	FTRV 4-FE /BKYE	3270185	93			
FTMC 1,5/1-3-NS	3001957	106	FTP-2/12	3001714	534	FTRV 4-FE /YEBK	3270184	93			
FTMC 1,5/2-2 -DF	3001985	106	FTP-2/13	3001715	534	FTRV 4-PV /BK	3270178	93			
FTMC 1,5/2-2-NS	3001966	106	FTP-2/14	3001716	534	FTRV 4-PV BU/BK	3270181	93			
FTMC 1,5/2-3 -DF	3001976	106	FTP-2/15	3001717	534	FTRV 8 /COL-COL	3001888	96	HC-RBO 10	3247970	483
FTMC 1,5/2-3-NS	3001958	106	FTP-2/16	3001719	534	FTRV 8 /COL-RDWH	3001852	96	HC-RBO 10 BU	3247972	483
FTMC 1,5/3-2 -DF	3001986	106	FTP-2/17	3001720	534	FTRV 8 /COL-WHRD	3001884	96	HC-RBO 10-FE	3247971	483
FTMC 1,5/3-2-NS	3001968	106	FTP-2/18	3001722	534	FTRV 8 /RDWH	3270193	94	HC-RBO 12	3247983	483
FTMC 1,5/3-3 -DF	3001977	106	FTP-2/19	3001723	534	FTRV 8 /RDWH-COL	3001885	96	HC-RBO 12 BU	3247985	483
FTMC 1,5/3-3-NS	3001959	106	FTP-2/20	3001724	534	FTRV 8 /WHRD	3270187	94	HC-RBO 12-FE	3247984	483
FTMC 1,5/4-2 -DF	3001987	106	FTP-2/21	3001725	534	FTRV 8 /WHRD-COL	3001887	96	HC-RBO 16	3247986	483
FTMC 1,5/4-2-NS	3001969	106	FTP-2/22	3001726	534	FTRV 8 BU/BU	3270190	94	HC-RBO 16 BU	3247998	483
FTMC 1,5/4-3 -DF	3001978	106	FTP-2/23	3001727	534	FTRV 8 BU/RDWH	3270192	94	HC-RBO 16-FE	3247997	483
FTMC 1,5/4-3-NS	3001960	106	FTP-2/24	3001728	534	FTRV 8 BU/WHRD	3270191	94	HC-RBO 8	3247967	482
FTMC 1,5/48-2	3270362	103	FTP-2/25	3001729	534	FTRV 8-FE /BKYE	3270204	95	HC-RBO 8 BU	3247969	482
FTMC 1,5/48-2 /BU	3270363	103	FTP-2/4	3001706	534	FTRV 8-FE /YEBK	3270202	95	HC-RBO 8-FE	3247968	482
FTMC 1,5/5-2 -DF	3001988	106	FTP-2/4 SERVICE	3069468	536	FTRV 8-PV /BK	3270194	95	HV M10/1	3049408	493
FTMC 1,5/5-2-NS	3001971	106	FTP-2/5	3001707	534	FTRV 8-PV BU/BK	3270196	95	HV M10/1 M6/1-STL2	3071081	491
FTMC 1,5/5-3 -DF	3001979	106	FTP-2/6	3001708	534	FTRVB 4-FI	3270208	93	HV M10/1-AP	3049495	491
FTMC 1,5/5-3-NS	3001961	106	FTP-2/7	3001709	534	FTRVB 4-PV	3270207	93	HV M10/1-VS 2	3049466	491
FTMC 1,5/6-2 -DF	3001989	106	FTP-2/8	3001710	534	FTRVB 8-FI	3270210	95	HV M10/1-VS 3	3049479	491
FTMC 1,5/6-2-NS	3001972	106	FTP-2/9	3001711	534	FTRVB 8-PV	3270209	95	HV M10/2	3049563	491
FTMC 1,5/6-3 -DF	3001980	106	FTP-2/A14	3069474	543	FUSE 10,3X38 10A PV	3061334	405	HV M12/1	3049505	493
FTMC 1,5/6-3-NS	3001962	106	FTP-2/A7	3069470	541	FUSE 10,3X38 12A PV	3061347	405	HV M12/1-TP	3049602	492

G

H

Register

alphabetisch

Typ	Art-Nr.	Seite	Typ	Art-Nr.	Seite	Typ	Art-Nr.	Seite	Typ	Art-Nr.	Seite
PP-H 2,5/8	3209934	268	PPC 1,5/S/14	3213506	258	PSBJ 6-T BU	3070329	507	PT 10	3212120	147
PP-H 2,5/9	3209947	268	PPC 1,5/S/15	3213519	258	PSBJ 6-T GN	3070327	507	PT 10 BU	3212123	147
PP-H 2,5/1-L	3210062	269	PPC 6-NS/1-L	3000689	279	PSBJ 6-T GY	3070316	507	PT 10,3-HESI 1000V	3062142	147
PP-H 2,5/1-L BU	3210075	269	PPC 6/1-L	3000690	278	PSBJ 6-T OG	3070320	143	PT 10,3-HESILED 1000V	3062143	147
PP-H 2,5/1-L GN YE	3210088	269	PPC 6/1-L BU	3000691	278	PSBJ 6-T RT	3070319	507	PT 10-PE	3212131	147
PP-H 2,5/1-M	3210091	269	PPC 6/1-L GN YE	3000692	278	PSBJ 6-T VT	3070328	507	PT 10-TWIN	3208746	147
PP-H 2,5/1-M BU	3210101	269	PPC 6/10	3000702	278	PSBJ 6-T WH	3070324	507	PT 10-TWIN BU	3208747	147
PP-H 2,5/1-M GN YE	3210114	269	PPC 6/2	3000693	278	PSBJ 6-T YE	3070326	507	PT 10-TWIN-PE	3208745	147
PP-H 2,5/1-R	3210127	269	PPC 6/3	3000694	278	PSBJ-GSK/S BK	0305381	421	PT 16 N	3212138	149
PP-H 2,5/1-R BU	3210130	269	PPC 6/4	3000695	278	PSBJ-GSK/S BU	0305386	421	PT 16 N BU	3212142	149
PP-H 2,5/1-R GN YE	3210143	269	PPC 6/5	3000697	278	PSBJ-GSK/S FARBLOS	0305394	421	PT 16 N-PE	3212147	149
PP-H 2,5/10	3209950	268	PPC 6/6	3000698	278	PSBJ-GSK/S GN	0305352	421	PT 16-TWIN N	3208760	149
PP-H 2,5/11	3209963	268	PPC 6/7	3000699	278	PSBJ-GSK/S GY	0305378	421	PT 16-TWIN N BU	3208773	149
PP-H 2,5/12	3209976	268	PPC 6/8	3000700	278	PSBJ-GSK/S RD	0305323	421	PT 16-TWIN N-PE	3208786	149
PP-H 2,5/13	3209989	268	PPC 6/9	3000701	278	PSBJ-GSK/S VT	0305365	421	PT 2.5	3209510	111
PP-H 2,5/14	3209992	268	PPCT 6/2	3212304	276	PSBJ-GSK/S WH	0305310	421	PT 2.5 BU	3209523	111
PP-H 2,5/15	3210004	268	PPCT 6/3	3212305	276	PSBJ-GSK/S YE	0305349	421	PT 2.5-3L	3210499	112
PP-H 4/ 1	3210100	273	PR	3040559	313	PSBJ-GSK/S-N BU	3032894	506	PT 2.5-3L BU	3210509	112
PP-H 4/ 1 BU	3210277	273	PR 1,5/S	3212882	313	PSBJ-GSK/S-N GN	3032892	506	PT 2.5-3PE	3210525	112
PP-H 4/ 1 GN YE	3212088	273	PR 1,5/S/2	3212895	313	PSBJ-GSK/S-N OG	3032890	506	PT 2.5-3PV	3210512	112
PP-H 4/ 1-L	3211948	273	PR/2	3040630	313	PSBJ-GSK/S-N VT	3032893	506	PT 2.5-4L/1P	3012300	266
PP-H 4/ 1-L BU	3212010	273	PRT/2	3040631	313	PSBJ-GSK/S-N YE	3032891	506	PT 2.5-4L/1P-FS	3212302	266
PP-H 4/ 1-L GN YE	3211958	273	PRV/2	3041862	313	PSBJ-URTK 6 BK	3026447	505	PT 2.5-4L/2P	3012310	266
PP-H 4/ 1-M	3211965	273	PRZ	3040614	313	PSBJ-URTK 6 BN	3026971	505	PT 2.5-DIO/L-R	3210224	121
PP-H 4/ 1-M BU	3211964	273	PRZ 1,5/S	3212905	313	PSBJ-URTK 6 BU	3026434	505	PT 2.5-DIO/R-L	3210237	121
PP-H 4/ 1-M GN YE	3211951	273	PS 6-CT-SD	3246857	431	PSBJ-URTK 6 FARBLOS	3026450	505	PT 2.5-HEXA/3P	3040044	263
PP-H 4/ 1-R	3211977	273	PS 6-DI-SD	3246856	431	PSBJ-URTK 6 GN	3026418	505	PT 2.5-HEXA/3P BU	3040048	263
PP-H 4/ 1-R BU	3211980	273	PS 6-VT-SD	3246858	431	PSBJ-URTK 6 GY	3026612	505	PT 2.5-HEXA/3P-PE	3040052	263
PP-H 4/ 1-R GN YE	3211987	273	PS-4	3030970	166	PSBJ-URTK 6 RD	3026719	505	PT 2.5-MT	3210156	117
PP-H 4/ 2	3212016	273	PS-4/E	3036709	346	PSBJ-URTK 6 VT	3026421	505	PT 2.5-MT BU	3211650	117
PP-H 4/ 3	3212022	273	PS-5	3030983	30	PSBJ-URTK 6 YE	3026405	505	PT 2.5-MTB	3210157	117
PP-H 4/ 4	3212029	273	PS-5/2,3MM RD	3038723	346	PSBJ-URTK/S BK	0311728	505	PT 2.5-MTB BU	3210163	117
PP-H 4/ 5	3212035	273	PS-6	3030996	40	PSBJ-URTK/S BU	0311757	505	PT 2.5-PE	3209536	111
PP-H 4/ 6	3212041	273	PS-6/2,3MM RD	3038736	346	PSBJ-URTK/S GN	0311760	505	PT 2.5-PE/3L	3210542	113
PP-H 4/ 7	3212048	273	PS-7,5/2,3MM RD	3038749	509	PSBJ-URTK/S RD	0311744	505	PT 2.5-PE/3L/2P	3012316	266
PP-H 4/ 8	3212054	273	PS-8	3031005	52	PSBJ-URTK/S VT	0311773	505	PT 2.5-PE/L/L	3210541	113
PP-H 4/ 9	3212061	273	PS-8/2,3MM RD	3048564	346	PSBJ-URTK/S YE	0311731	505	PT 2.5-PE/L/N	3210538	113
PP-H 4/10	3212067	273	PS-IH BK	0311634	509	PSH 3- 6	3040591	314	PT 2.5-QUATTRO	3209578	111
PP-H 4/11	3212074	273	PS-IH BU	0311582	509	PSH 3- 6 500MM	3061525	314	PT 2.5-QUATTRO BU	3209581	111
PP-H 4/12	3212080	273	PS-IH GN	0311605	509	PSH 5-10	3040601	314	PT 2.5-QUATTRO-DIO/L-R	3210266	121
PP-H 4/13	3212087	273	PS-IH GY	0311621	509	PT 1,5/S	3208100	87	PT 2.5-QUATTRO-DIO/R-L	3210279	121
PP-H 4/14	3212093	273	PS-IH RD	0311579	509	PT 1,5/S BU	3208126	87	PT 2.5-QUATTRO-MT	3210172	119
PP-H 4/15	3212100	273	PS-IH VT	0311618	509	PT 1,5/S-3L	3213713	88	PT 2.5-QUATTRO-MT BU	3211676	119
PP-H 6/ 1	3061541	280	PS-IH WH	0311566	509	PT 1,5/S-3L BU	3213726	88	PT 2.5-QUATTRO-MTB	3210184	119
PP-H 6/ 1 BU	3061554	280	PS-IH YE	0311595	509	PT 1,5/S-3PE	3213739	88	PT 2.5-QUATTRO-MTB BU	3210191	119
PP-H 6/ 1 GN YE	3061567	280	PS-MT	0311647	509	PT 1,5/S-3PV	3213742	88	PT 2.5-QUATTRO-PE	3209594	111
PP-H 6/ 1-L	3061664	280	PS-UK 2,5 B/E	3001132	509	PT 1,5/S-MT	3210301	90	PT 2.5-QUATTRO-TG	3210208	115
PP-H 6/ 1-L BU	3061677	280	PS-UK 2,5 B/Z-5	3001226	509	PT 1,5/S-MT BU	3210302	90	PT 2.5-QUATTRO-TGB	3210194	115
PP-H 6/ 1-L GN YE	3061680	280	PS-UK 2,5 B/Z-6	3001239	509	PT 1,5/S-MTD	3210308	90	PT 2.5-QUATTRO/2P	3209662	263
PP-H 6/ 1-M	3061693	280	PS-UKK 3	3000638	509	PT 1,5/S-MTD BU	3210309	90	PT 2.5-QUATTRO/2P BU	3209675	263
PP-H 6/ 1-M BU	3061703	280	PS-UKK 5	3000625	509	PT 1,5/S-PE	3208139	87	PT 2.5-QUATTRO/2P-PE	3209688	263
PP-H 6/ 1-M GN YE	3061716	280	PS-UKK/E	3000641	509	PT 1,5/S-PE/L/L	3213768	88	PT 2.5-TG	3210185	113
PP-H 6/ 1-R	3061729	280	PSB 3/10/4	0601292	508	PT 1,5/S-PE/L/N	3213755	88	PT 2.5-TGB	3210192	113
PP-H 6/ 1-R BU	3061732	280	PSB 4/7/6	0303299	508	PT 1,5/S-QUATTRO	3208197	87	PT 2.5-TWIN	3209549	111
PP-H 6/ 1-R GN YE	3061745	280	PSB 6/5/6	0205290	508	PT 1,5/S-QUATTRO BU	3208208	87	PT 2.5-TWIN BU	3209552	111
PP-H 6/ 2	3061570	280	PSBJ 3,5/18/6 BK	0311388	504	PT 1,5/S-QUATTRO-MT	3210321	90	PT 2.5-TWIN-DIO/L-R	3210240	121
PP-H 6/ 3	3061583	280	PSBJ 3,5/18/6 BU	0311333	504	PT 1,5/S-QUATTRO-MT BU	3210322	90	PT 2.5-TWIN-DIO/R-L	3210253	121
PP-H 6/ 4	3061596	280	PSBJ 3,5/18/6 FARBLOS	0311391	504	PT 1,5/S-QUATTRO-MTD	3210328	90	PT 2.5-TWIN-MT	3210169	118
PP-H 6/ 5	3061606	280	PSBJ 3,5/18/6 GN	0311359	504	PT 1,5/S-QUATTRO-MTD BU	3210329	90	PT 2.5-TWIN-MT BU	3211663	118
PP-H 6/ 6	3061619	280	PSBJ 3,5/18/6 GY	0311375	504	PT 1,5/S-QUATTRO-PE	3208333	87	PT 2.5-TWIN-MTB	3210170	118
PP-H 6/ 7	3061622	280	PSBJ 3,5/18/6 RD	0311320	504	PT 1,5/S-QUATTRO-U	3208359	87	PT 2.5-TWIN-MTB BU	3210177	118
PP-H 6/ 8	3061635	280	PSBJ 3,5/18/6 VT	0311362	504	PT 1,5/S-QUATTRO/2P	3212390	255	PT 2.5-TWIN-PE	3209565	111
PP-H 6/ 9	3061648	280	PSBJ 3,5/18/6 WH	0311317	504	PT 1,5/S-QUATTRO/2P BU	3212400	255	PT 2.5-TWIN-TG	3210198	114
PP-H 6/10	3061651	280	PSBJ 3,5/18/6 YE	0311346	504	PT 1,5/S-QUATTRO/2P-PE	3212413	255	PT 2.5-TWIN-TGB	3210193	114
PPC 1,5/S-NS/1-L	3213700	259	PSBJ 3/13/4	0201304	504	PT 1,5/S-TWIN	3208155	87	PT 2.5-TWIN/1P	3209633	263
PPC 1,5/S/ 2	3213386	258	PSBJ 3/50/6 GY	0304898	505	PT 1,5/S-TWIN BU	3208168	87	PT 2.5-TWIN/1P BU	3209646	263
PPC 1,5/S/ 3	3213399	258	PSBJ 3/52/6 GY	0304885	505	PT 1,5/S-TWIN-MT	3210311	90	PT 2.5-TWIN/1P-PE	3209659	263
PPC 1,5/S/ 4	3213409	258	PSBJ 4/15/6 BK	0303406	504	PT 1,5/S-TWIN-MT BU	3210312	90	PT 2.5/1P	3210033	263
PPC 1,5/S/ 5	3213412	258	PSBJ 4/15/6 BU	0303354	504	PT 1,5/S-TWIN-MTD	3210317	90	PT 2.5/1P BU	3210046	263
PPC 1,5/S/ 6	3213425	258	PSBJ 4/15/6 FARBLOS	0303419	504	PT 1,5/S-TWIN-MTD BU	3210319	90	PT 2.5/1P-PE	3210059	263
PPC 1,5/S/ 7	3213438	258	PSBJ 4/15/6 GN	0303370	504	PT 1,5/S-TWIN-PE	3208171	87	PT 4	3211757	133
PPC 1,5/S/ 8	3213441	258	PSBJ 4/15/6 GY	0303396	504	PT 1,5/S-TWIN/1P	3212358	255	PT 4 BU	3211760	133
PPC 1,5/S/ 9	3213454	258	PSBJ 4/15/6 RD	0303325	504	PT 1,5/S-TWIN/1P BU	3212361	255	PT 4-FSI/F	3208943	135
PPC 1,5/S/1-L	3213357	258	PSBJ 4/15/6 VT	0303383	504	PT 1,5/S-TWIN/1P-PE	3212374	255	PT 4-FSI/F-LED 12	3208951	135
PPC 1,5/S/1-L BU	3213360	258	PSBJ 4/15/6 WH	0303312	504	PT 1,5/S/1P	3208582	255	PT 4-FSI/F-LED 24	3208964	135
PPC 1,5/S/1-L GN YE	3213373	258	PSBJ 4/15/6 YE	0303367	504	PT 1,5/S/1P BU	3208595	255	PT 4-HESI (5X20)	3211861	134
PPC 1,5/S/10	3213467	258	PSBJ 4/41/8 GY	3206186	505	PT 1,5/S/1P-PE	3212332	255	PT 4-HESILA 250 (5X20)	3211907	134
PPC 1,5/S/11	3213470	258	PSBJ 4/51/8 GY	3206173	505	PT 1,5/S/2P	3213784	256	PT 4-HESILED 24 (5X20)	3211903	134
PPC 1,5/S/12	3213483	258	PSBJ 6-T BK	3070318	507	PT 1,5/S/2P BU	3213797	256	PT 4-HESILED 60 (5X20)	3207908	134
PPC 1,5/S/13	3213496	258	PSBJ 6-T BN	3070317	507						

Typ	Art.-Nr.	Seite	Typ	Art.-Nr.	Seite	Typ	Art.-Nr.	Seite	Typ	Art.-Nr.	Seite
PT 4-PE	3211766	133	PTIO 1,5/S/3-LED 24 RD	3244423	89	PTMC 1,5/80-3 /BU 19Z	3270327	105	PTPOWER 95-FE	3260139	157
PT 4-PE/3L	3210442	134	PTIO 1,5/S/3-PE	3244449	89	PTMC 1,5/80-3 19Z	3270325	105	PTPOWER 95-FE-F	3260142	157
PT 4-QUATTRO	3211797	133	PTIO 1,5/S/4	3244452	89	PTME 4	3212139	136	PTPOWER 95-PE	3260106	157
PT 4-QUATTRO BU	3211802	133	PTIO 1,5/S/4-LED 24 GN	3244520	89	PTME 6	3212170	142	PTRE 6-2/10	3069855	533
PT 4-QUATTRO-DIO 1N 5408/L-R	3211919	137	PTIO 1,5/S/4-LED 24 RD	3244517	89	PTME 6 HV	3035696	142	PTRE 6-2/11	3069860	533
PT 4-QUATTRO-DIO 1N 5408/R-L	3211921	137	PTIO 1,5/S/4-PE	3244465	89	PTME 6 HV BU	3035695	142	PTRE 6-2/12	3069861	533
PT 4-QUATTRO-PE	3211809	133	PTIO-IN 2,5/3 OG	3244559	89	PTME 6-BE	3035687	144	PTRE 6-2/13	3069862	533
PT 4-TG	3211922	135	PTIO-IN 2,5/4-PE OG	3244481	89	PTME 6-CT/1P	3212300	276	PTRE 6-2/14	3069863	533
PT 4-TWIN	3211771	133	PTMC 1,5/1-2 -DF	3001937	106	PTME 6-DIO/L-R HV	3035697	144	PTRE 6-2/15	3069864	533
PT 4-TWIN BU	3211775	133	PTMC 1,5/1-2 -NS	3001915	106	PTME 6-DIO/R-L HV	3035698	144	PTRE 6-2/16	3069865	533
PT 4-TWIN-PE	3211780	133	PTMC 1,5/1-3 -DF	3001929	106	PTME 6/1P	3212306	275	PTRE 6-2/17	3069866	533
PT 4/1P	3211937	271	PTMC 1,5/1-3 -NS	3001905	106	PTMED 4	3212141	136	PTRE 6-2/18	3069867	533
PT 4/1P BU	3212007	271	PTMC 1,5/2-2 -DF	3001940	106	PTMED 4-PE	3212154	136	PTRE 6-2/19	3069868	533
PT 4/1P-PE	3211942	271	PTMC 1,5/2-2 -NS	3001916	106	PTMED 6	3212183	142	PTRE 6-2/20	3069869	533
PT 6	3211813	141	PTMC 1,5/2-3 -DF	3001930	106	PTMED 6-CT/1P	3212301	276	PTRE 6-2/21	3069870	533
PT 6 BU	3211819	141	PTMC 1,5/2-3 -NS	3001906	106	PTMED 6-CT/1P-PE	3212302	276	PTRE 6-2/22	3069871	533
PT 6-PE	3211822	141	PTMC 1,5/3-2 -DF	3001942	106	PTMED 6-PE	3212196	142	PTRE 6-2/23	3069872	533
PT 6-QUATTRO	3212934	141	PTMC 1,5/3-2 -NS	3001917	106	PTN 2,5	3213963	126	PTRE 6-2/24	3069873	533
PT 6-QUATTRO BU	3212947	141	PTMC 1,5/3-3 -DF	3001931	106	PTN 4	3213965	138	PTRE 6-2/25	3069874	533
PT 6-QUATTRO-PE	3212950	141	PTMC 1,5/3-3 -NS	3001907	106	PTN 6	3213967	145	PTRE 6-2/4	3069849	533
PT 6-QUATTRO/2P	3061826	275	PTMC 1,5/4-2 -DF	3001943	106	PTPOWER 150	3215000	159	PTRE 6-2/5	3069850	533
PT 6-QUATTRO/2P BU	3061839	275	PTMC 1,5/4-2 -NS	3001918	106	PTPOWER 150 BU	3215001	159	PTRE 6-2/6	3069851	533
PT 6-QUATTRO/2P-PE	3061842	275	PTMC 1,5/4-3 -DF	3001932	106	PTPOWER 150 F	3215030	159	PTRE 6-2/7	3069852	533
PT 6-TWIN	3211929	141	PTMC 1,5/4-3 -NS	3001908	106	PTPOWER 150 F BU	3215031	159	PTRE 6-2/8	3069853	533
PT 6-TWIN BU	3211485	141	PTMC 1,5/5-2 -DF	3001944	106	PTPOWER 150 P	3215003	159	PTRE 6-2/9	3069854	533
PT 6-TWIN-PE	3211498	141	PTMC 1,5/5-2 -NS	3001919	106	PTPOWER 150 P BU	3215004	159	PTRE 6-2/A14	3069452	542
PT 6/1P	3061758	275	PTMC 1,5/5-3 -DF	3001933	106	PTPOWER 150-3L	3215005	159	PTRE 6-2/A7	3069449	540
PT 6/1P BU	3061761	275	PTMC 1,5/5-3 -NS	3001910	106	PTPOWER 150-3L-F	3215033	159	PTRE 6-2/B14	3069453	543
PT 6/1P-PE	3061774	275	PTMC 1,5/6-2 -DF	3001945	106	PTPOWER 150-3L/FE	3215007	159	PTRE 6-2/B19	3069455	544
PTB 2,5-PE/L/L	3210547	131	PTMC 1,5/6-2 -NS	3001920	106	PTPOWER 150-3L/FE-F	3215035	159	PTRE 6-2/B7	3069450	541
PTB 2,5-PE/LMT	3210549	130	PTMC 1,5/6-3 -DF	3001934	106	PTPOWER 150-3L/N	3215006	159	PTRE 6-2/C14	3069454	543
PTB 2,5-PE/LNTG	3210545	130	PTMC 1,5/6-3 -NS	3001914	106	PTPOWER 150-3L/N-F	3215034	159	PTRE 6-2/C19	3069456	545
PTB 2,5-PE/LTG	3210539	130	PTMC 1,5/7-2 -DF	3001946	106	PTPOWER 150-3L/N/FE	3215008	159	PTRE 6-2/D19	3069457	545
PTC 2,5-MT	3270079	118	PTMC 1,5/7-2 -NS	3001921	106	PTPOWER 150-3L/N/FE-F	3215036	159	PTRE 6-2/E7	3069451	541
PTC 2,5-MTD	3270106	114	PTMC 1,5/7-3 -DF	3001935	106	PTPOWER 150-FE	3215002	159	PTRE 6-2/F19	3069458	546
PTC 2,5-MTD BU	3270109	114	PTMC 1,5/7-3 -NS	3001913	106	PTPOWER 150-FE-F	3215032	159	PTRE 6-2/G19	3069459	547
PTC 2,5-QUATTRO-MT	3270085	120	PTMC 1,5/8-2 -DF	3001947	106	PTPOWER 35	3212064	153	PTRE 6-2/H19	3069460	547
PTC 2,5-QUATTRO-TG	3270094	116	PTMC 1,5/8-2 -NS	3001922	106	PTPOWER 35 BU	3212065	153	PTRE 6-2/I19	3069461	548
PTC 2,5-TG	3270088	114	PTMC 1,5/8-3 -DF	3001936	106	PTPOWER 35-3L	3212068	153	PTRV 4 /COL-COL	3001875	96
PTC 2,5-TWIN-MT	3270082	119	PTMC 1,5/8-3 -NS	3001914	106	PTPOWER 35-3L-F	3212072	153	PTRV 4 /COL-RD	3001754	96
PTC 2,5-TWIN-MTD	3270110	115	PTMC 1,5-2 /BK	3270434	99	PTPOWER 35-3L/FE	3212070	153	PTRV 4 /COL-WH	3001871	96
PTC 2,5-TWIN-MTD BU	3270111	115	PTMC 1,5-2 /BN	3270433	99	PTPOWER 35-3L/FE-F	3212075	153	PTRV 4 /RD	3270121	92
PTC 2,5-TWIN-TG	3270091	115	PTMC 1,5-2 /BU	3270430	99	PTPOWER 35-3L/N	3212069	153	PTRV 4 /RD-COL	3001872	96
PTC 4-HESI (5X20)	3270200	134	PTMC 1,5-2 /GN	3270432	99	PTPOWER 35-3L/N-F	3212073	153	PTRV 4 /WH	3270115	92
PTC 4-HESILA 250 (5X20)	3270197	134	PTMC 1,5-2 /GY	3270302	99	PTPOWER 35-3L/N/FE	3212071	153	PTRV 4 /WH-COL	3001874	96
PTC 4-HESILED 24 (5X20)	3270203	134	PTMC 1,5-2 /OG	3270436	99	PTPOWER 35-3L/N/FE-F	3212076	153	PTRV 4 /BU/BU	3270118	92
PTC 4-HESILED 60 (5X20)	3270205	134	PTMC 1,5-2 /PK	3270438	99	PTPOWER 35-F	3212078	153	PTRV 4 /BU/RD	3270120	92
PTI 2,5	3213968	126	PTMC 1,5-2 /RD	3270431	99	PTPOWER 35-F BU	3212079	153	PTRV 4 /BU/WH	3270119	92
PTI 2,5 BU	3213969	126	PTMC 1,5-2 /VT	3270435	99	PTPOWER 35-FE	3212081	153	PTRV 4-FE /BKYE	3270131	93
PTI 2,5-L	3213951	128	PTMC 1,5-2 /WH	3270303	99	PTPOWER 35-FE-F	3212082	153	PTRV 4-FE /YEBK	3270130	93
PTI 2,5-L/L	3213953	128	PTMC 1,5-2 /YE	3270437	99	PTPOWER 35-PE	3212066	153	PTRV 4-PV /BK	3270125	93
PTI 2,5-L/LT	3213948	127	PTMC 1,5-3 /BK	3270424	99	PTPOWER 50	3260050	155	PTRV 4-PV BU/BK	3270126	93
PTI 2,5-L/LTB	3213958	129	PTMC 1,5-3 /BN	3270423	99	PTPOWER 50 BU	3260051	155	PTRV 8 /COL-COL	3001879	96
PTI 2,5-L/N	3213954	128	PTMC 1,5-3 /BU	3270420	99	PTPOWER 50 P	3260065	155	PTRV 8 /COL-RDWH	3001851	96
PTI 2,5-L/NT	3213947	127	PTMC 1,5-3 /GN	3270422	99	PTPOWER 50-3L	3260053	155	PTRV 8 /COL-WHRD	3001876	96
PTI 2,5-L/NTB	3213956	129	PTMC 1,5-3 /GY	3270300	99	PTPOWER 50-3L-F	3260057	155	PTRV 8 /RDWH	3270137	94
PTI 2,5-L/TG	3213961	117	PTMC 1,5-3 /OG	3270426	99	PTPOWER 50-3L/FE	3260055	155	PTRV 8 /RDWH-COL	3001877	96
PTI 2,5-N	3213952	128	PTMC 1,5-3 /PK	3270428	99	PTPOWER 50-3L/FE-F	3260059	155	PTRV 8 /WHRD	3270133	94
PTI 2,5-PE	3213962	126	PTMC 1,5-3 /RD	3270421	99	PTPOWER 50-3L/N	3260054	155	PTRV 8 /WHRD-COL	3001878	96
PTI 2,5-PE/L/L	3213949	127	PTMC 1,5-3 /VT	3270425	99	PTPOWER 50-3L/N-F	3260058	155	PTRV 8 BU/BU	3270136	94
PTI 2,5-PE/LB	3213959	129	PTMC 1,5-3 /WH	3270301	99	PTPOWER 50-3L/N/FE	3260056	155	PTRV 8 BU/RDWH	3270135	94
PTI 2,5-PE/L/LTB	3213957	128	PTMC 1,5-3 /YE	3270427	99	PTPOWER 50-3L/N/FE-F	3260060	155	PTRV 8 BU/WHRD	3270134	94
PTI 2,5-PE/L/N	3213950	127	PTMC 1,5/32-2	3270314	102	PTPOWER 50-F	3260061	155	PTRV 8-FE /BKYE	3270149	95
PTI 2,5-PE/L/NT	3213946	127	PTMC 1,5/32-2 /BU	3270315	102	PTPOWER 50-F BU	3260062	155	PTRV 8-FE /YEBK	3270148	95
PTI 2,5-PE/L/NTB	3213955	128	PTMC 1,5/32-2H /BU 19Z	3270317	105	PTPOWER 50-FE	3260063	155	PTRV 8-PV /BK	3270142	95
PTI 2,5-PE/L/TG	3213960	117	PTMC 1,5/32-2H 19Z	3270316	105	PTPOWER 50-FE-F	3260064	155	PTRV 8-PV BU/BK	3270145	95
PTI 4	3213970	138	PTMC 1,5/32-3	3270310	100	PTPOWER 50-PE	3260052	155	PTRVB 4-FI	3270158	93
PTI 4 BU	3213971	138	PTMC 1,5/32-3 /BU	3270312	100	PTPOWER 95	3260100	157	PTRVB 4-PV	3270157	93
PTI 4-L/L	3214052	139	PTMC 1,5/32-3 /BU 19Z	3270313	104	PTPOWER 95 BU	3260103	157	PTRVB 8-FI	3270160	95
PTI 4-L/N	3214051	139	PTMC 1,5/32-3 19Z	3270311	104	PTPOWER 95 P	3260163	157	PTRVB 8-PV	3270159	95
PTI 4-PE	3213964	138	PTMC 1,5/48-2	3270322	103	PTPOWER 95-3L	3260109	157	PTS 1,5/S	3214547	108
PTI 4-PE/L/L	3214050	139	PTMC 1,5/48-2 /BU	3270323	103	PTPOWER 95-3L-F	3260121	157	PTS 1,5/S BU	3214550	108
PTI 4-PE/L/LT	3214048	139	PTMC 1,5/48-3	3270318	101	PTPOWER 95-3L/FE	3260115	157	PTS 1,5/S-PE	3214563	108
PTI 4-PE/L/N	3214049	139	PTMC 1,5/48-3 /BU	3270320	101	PTPOWER 95-3L/FE-F	3260127	157	PTS 1,5/S-QUATTRO	3214615	108
PTI 4-PE/L/NT	3214047	139	PTMC 1,5/48-3 /BU 19Z	3270321	105	PTPOWER 95-3L/N	3260112	157	PTS 1,5/S-QUATTRO BU	3214631	108
PTI 6	3213972	145	PTMC 1,5/48-3 19Z	3270319	105	PTPOWER 95-3L/N-F	3260124	157	PTS 1,5/S-QUATTRO-PE	3214644	108
PTI 6 BU	3213973	145	PTMC 1,5/80-2	3270329	103	PTPOWER 95-3L/N/FE	3260118	157	PTS 1,5/S-TWIN	3214589	108
PTI 6-PE	3213966	145	PTMC 1,5/80-2 /BU	3270330	103	PTPOWER 95-3L/N/FE-F	3260130	157	PTS 1,5/S-TWIN BU	3214592	108
PTIO 1,5/S/3	3244410	89	PTMC 1,5/80-3	3270324	101	PTPOWER 95-F	3260133	157	PTS 1,5/S-TWIN-PE	3214602	108
PTIO 1,5/S/3-LED 24 GN	3244436	89	PTMC 1,5/80-3 /BU	3270326	101	PTPOWER 95-F BU	3260136	157	PTS 1,5/S-TWIN/1P	3214709	257

Register

alphabetisch

Typ	Art-Nr.	Seite	Typ	Art-Nr.	Seite	Typ	Art-Nr.	Seite	Typ	Art-Nr.	Seite
PTS 1,5/S-TWIN/1P BU	3214712	257	PTTBS 2,5-2MTB BU	3210401	120	PZ 1,5/S/2	3212918	312	QTCU 1,5 BU	3050028	218
PTS 1,5/S-TWIN/1P-PE	3214725	257	PTTBS 2,5-2TGB	3210402	116	PZ/2	3040627	312	QTCU 1,5-PE	3050031	218
PTS 1,5/S/1P	3214453	257	PTTBS 2,5-PE	3209620	124	PZ/4	3040643	312	QTCU 1,5-TWIN	3050044	218
PTS 1,5/S/1P BU	3214466	257	PTTBS 2,5-PV	3210211	124				QTCU 1,5-TWIN BU	3050057	218
PTS 1,5/S/1P-PE	3214479	257	PTTBS 2,5-QUATTRO	3210609	112				QTCU 1,5-TWIN-PE	3050060	218
PTS 2,5	3211799	124	PTTBS 2,5-QUATTRO BU	3210610	112				QTCU 2,5	3206539	222
PTS 2,5 BU	3211812	124	PTTBS 2,5-QUATTRO-PE	3210611	112				QTCU 2,5 BU	3206542	222
PTS 2,5-PE	3211867	124	PTTBS 2,5-QUATTRO-PV	3210612	112	Q			QTCU 2,5-PE	3206555	222
PTS 2,5-QUATTRO	3211993	124	PTTBS 2,5-TWIN	3210600	112	QP 1,5/ 1	3051108	308	QTCU 2,5-TWIN	3050303	222
PTS 2,5-QUATTRO BU	3212002	124	PTTBS 2,5-TWIN BU	3210601	112	QP 1,5/ 1 BU	3051250	308	QTCU 2,5-TWIN BU	3050316	222
PTS 2,5-QUATTRO-PE	3212011	124	PTTBS 2,5-TWIN-PE	3210602	112	QP 1,5/ 1 GNYE	3051263	308	QTCU 2,5-TWIN-MT	3050304	223
PTS 2,5-TWIN	3211896	124	PTTBS 2,5-TWIN-PV	3210603	112	QP 1,5/ 1-L	3051014	309	QTCU 2,5-TWIN-MT BU	3050317	223
PTS 2,5-TWIN BU	3211906	124	PTTBS 2,5-TWIN/2P	3210604	264	QP 1,5/ 1-L BU	3051027	309	QTCU 2,5-TWIN-PE	3050329	222
PTS 2,5-TWIN-PE	3211935	124	PTTBS 2,5-TWIN/2P BU	3210605	264	QP 1,5/ 1-L GNYE	3051030	309	QTTCS 1,5	3205116	216
PIT 1,5/S-2L	3210356	91	PTTBS 2,5-TWIN/2P-PE	3210606	264	QP 1,5/ 1-M	3051043	309	QTTCS 1,5 BU	3205129	216
PIT 1,5/S-2L BU	3210357	91	PTTBS 2,5-TWIN/2P-PV	3210607	264	QP 1,5/ 1-M BU	3051056	309	QTTCS 1,5-DIO/O-U	3206241	217
PTT 1,5/S-2MT	3210351	91	PTU 16/14X2,5 BU	3214014	123	QP 1,5/ 1-M GNYE	3051069	309	QTTCS 1,5-PE	3205132	216
PTT 1,5/S-2MT BU	3210352	91	PTU 16/14X2,5 GN	3214015	123	QP 1,5/ 1-R	3051072	309	QTTCS 1,5-PV	3205153	216
PTT 1,5/S-LMT	3210341	91	PTU 16/14X2,5 GY	3214016	123	QP 1,5/ 1-R BU	3051085	309	QTTCS 1,5/ 2P	3050196	307
PTT 1,5/S-LMT BU	3210342	91	PTU 2,5	3209519	123	QP 1,5/ 1-R GNYE	3051098	309	QTTCS 1,5/ 2P BU	3050206	307
PTT 2,5-2L	3210267	116	PTU 2,5 BU	3209520	123	QP 1,5/ 2	3051111	308	QTTCS 1,5/ 2P-F	3061185	321
PTT 2,5-2L BU	3210268	116	PTU 2,5-PE	3209521	123	QP 1,5/ 3	3051124	308	QTTCS 1,5/ 2P-PE	3050219	307
PTT 2,5-2MT	3210258	120	PTU 2,5-TWIN	3209515	123	QP 1,5/ 4	3051137	308	QTTCS 1,5/ 2P-PV	3206377	307
PTT 2,5-2MT BU	3210265	120	PTU 2,5-TWIN BU	3209516	123	QP 1,5/ 5	3051140	308	QTTCS 1,5	3050222	219
PTT 2,5-LMT	3210251	120	PTU 2,5-TWIN-PE	3209517	123	QP 1,5/ 6	3051153	308	QTTCS 1,5 BU	3050235	219
PTT 2,5-LMT BU	3210257	120	PTU 4	3211855	137	QP 1,5/ 7	3051166	308	QTTCS 1,5-PE	3050248	219
PTT 2,5-LTG	3210230	116	PTU 4 BU	3211856	137	QP 1,5/ 8	3051179	308	QTTCS 1,5-PV	3206380	219
PTT 2,5-LTG BU	3210270	116	PTU 4-MT	3209538	138	QP 1,5/ 9	3051182	308	QTTCS 1,5	3050264	218
PTTB 1,5/S	3208511	87	PTU 4-MT-P	3209532	138	QP 1,5/ 10	3051195	308	QTTCS 1,5 BU	3050280	218
PTTB 1,5/S BU	3208524	87	PTU 4-MTD	3209539	138	QP 1,5/ 11	3051205	308	QTTCS 1,5-PE	3050277	218
PTTB 1,5/S-L/N	3208544	88	PTU 4-MTD-P	3209540	138	QP 1,5/ 12	3051218	308	QTTCS 1,5-PV	3050361	218
PTTB 1,5/S-PE	3208537	87	PTU 4-PE	3211857	137	QP 1,5/ 13	3051221	308			
PTTB 1,5/S-PE/L	3208553	88	PTU 4-TG	3209542	138	QP 1,5/ 14	3051234	308	R		
PTTB 1,5/S-PE/N	3208566	88	PTU 4-TG-P	3209541	138	QP 1,5/ 15	3051247	308	RBO 10	3244614	483
PTTB 1,5/S-PV	3208540	87	PTU 4-TWIN	3211859	137	QTC 1,5	3205019	215	RBO 10 BU	3244616	483
PTTB 1,5/S/2P	3212439	255	PTU 4-TWIN BU	3211860	137	QTC 1,5 BU	3205022	215	RBO 10-3L	3076219	483
PTTB 1,5/S/2P BU	3212442	255	PTU 4-TWIN-PE	3211862	137	QTC 1,5-MT	3205103	217	RBO 10-3L-HC	3076057	485
PTTB 1,5/S/2P-PE	3212455	255	PTU 6-T	3209535	143	QTC 1,5-PE	3205035	215	RBO 10-3L/FE	3076137	483
PTTB 1,5/S/2P-PV	3212468	255	PTU 6-T-P	3209530	143	QTC 1,5-QUATTRO	3205077	215	RBO 10-3L/FE-HC	3076138	483
PTTB 1,5/S/4P	3213865	256	PTUD 6	3209531	143	QTC 1,5-TWIN	3205048	215	RBO 10-3L/N	3076251	485
PTTB 1,5/S/4P BU	3213878	256	PTUD 6-P	3209537	143	QTC 1,5-TWIN BU	3205051	215	RBO 10-3L/N-HC	3076099	485
PTTB 1,5/S/4P-PE	3213881	256	PTWE 6-2/10	3069833	532	QTC 1,5-QUATTRO-PE	3205093	215	RBO 10-3L/N/FE	3076293	483
PTTB 1,5/S/4P-PV	3213852	256	PTWE 6-2/11	3069834	532	QTC 1,5-TG	3205145	216	RBO 10-3L/N/FE-HC	3076170	485
PTTB 2,5	3210567	111	PTWE 6-2/12	3069835	532	QTC 1,5-TWIN	3205048	215	RBO 10-FE	3244615	483
PTTB 2,5 BU	3210570	111	PTWE 6-2/13	3069836	532	QTC 1,5-TWIN BU	3205051	215	RBO 10-FE-HC	3247978	485
PTTB 2,5-2BE	3211480	122	PTWE 6-2/14	3069837	532	QTC 1,5-TWIN-MT	3050407	217	RBO 10-HC	3247976	485
PTTB 2,5-2DIO/O-UL/O-UR	3211443	122	PTWE 6-2/15	3069838	532	QTC 1,5-TWIN-PE	3205064	215	RBO 10-HC BU	3247977	485
PTTB 2,5-2DIO/O-UL/UR-UL	3211430	122	PTWE 6-2/16	3069839	532	QTC 1,5-TWIN-TG	3050131	216	RBO 10-3L	3246463	483
PTTB 2,5-DIO/O-U	3210923	121	PTWE 6-2/17	3069840	532	QTC 1,5/ 1P	3050073	307	RBO 10-3L-HC	3076060	485
PTTB 2,5-DIO/U-O	3210936	121	PTWE 6-2/18	3069841	532	QTC 1,5/ 1P BU	3050086	307	RBO 10-3L/FE	3076140	483
PTTB 2,5-DIO/UL-UR	3211427	121	PTWE 6-2/19	3069842	532	QTC 1,5/ 1P-PE	3050099	307	RBO 12-3L/FE-HC	3076141	483
PTTB 2,5-L/N	3210994	112	PTWE 6-2/20	3069843	532	QTC 1,5/1P-F	3061211	321	RBO 12-3L/N	3076264	485
PTTB 2,5-LA 230	3211472	122	PTWE 6-2/21	3069844	532	QTC 2,5	3206416	221	RBO 12-3L/N-HC	3076109	485
PTTB 2,5-LA 24 RD	3211456	122	PTWE 6-2/22	3069845	532	QTC 2,5 BU	3206429	221	RBO 12	3244627	483
PTTB 2,5-LA 60 RD	3211469	122	PTWE 6-2/23	3069846	532	QTC 2,5 HESILED 60 (5X20)	3050390	222	RBO 12 BU	3244629	483
PTTB 2,5-PE	3210596	111	PTWE 6-2/24	3069847	532	QTC 2,5-HEDI	3206678	222	RBO 12-3L	3076222	483
PTTB 2,5-PE/L	3210978	112	PTWE 6-2/25	3069848	532	QTC 2,5-HESI (5X20)	3050293	222	RBO 12-3L-HC	3076060	485
PTTB 2,5-PE/N	3210981	112	PTWE 6-2/26	3069849	532	QTC 2,5-HESILA 250 (5X20)	3050387	222	RBO 12-3L/FE	3076140	483
PTTB 2,5-PV	3210583	111	PTWE 6-2/27	3069850	532	QTC 2,5-HESILED 24 (5X20)	3050374	222	RBO 12-3L/FE-HC	3076141	483
PTTB 2,5-R499/O-U	3210925	122	PTWE 6-2/28	3069851	532	QTC 2,5-MT	3206487	221	RBO 12-3L/N	3076264	485
PTTB 2,5/2P	3210871	264	PTWE 6-2/29	3069852	532	QTC 2,5-PE	3206432	221	RBO 12-3L/N-HC	3076109	485
PTTB 2,5/2P BU	3210884	264	PTWE 6-2/30	3069853	532	QTC 2,5-QUATTRO	3206446	221	RBO 12-3L/N/FE	3076303	483
PTTB 2,5/2P-PE	3210897	264	PTWE 6-2/31	3069831	532	QTC 2,5-QUATTRO BU	3206447	221	RBO 12-3L/N/FE-HC	3076183	485
PTTB 2,5/2P-PV	3210907	264	PTWE 6-2/A14	3069832	532	QTC 2,5-QUATTRO-PE	3206448	221	RBO 12-FE	3244628	483
PTTB 4	3211786	133	PTWE 6-2/B1	3069833	532	QTC 2,5-TG	3206490	221	RBO 12-FE-HC	3247988	485
PTTB 4 BU	3211793	133	PTWE 6-2/B14	3069436	540	QTC 2,5-TWIN	3206445	221	RBO 12-HC	3247986	485
PTTB 4-L 1000V	3062744	134	PTWE 6-2/B19	3069440	544	QTC 2,5-TWIN BU	3206461	221	RBO 12-HC BU	3247987	485
PTTB 4-PE	3211854	133	PTWE 6-2/B7	3069442	544	QTC 2,5-TWIN-PE	3206474	221	RBO 12-VS 2	3244669	483
PTTB 4-PV	3211825	133	PTWE 6-2/C14	3069437	541	QTCS 1,5	3050138	219	RBO 12-VS 3	3244672	483
PTTBS 1,5/S	3211793	108	PTWE 6-2/C19	3069441	543	QTCS 1,5 BU	3050141	219	RBO 16	3244630	483
PTTBS 1,5/S BU	3214660	108	PTWE 6-2/D19	306944							

Typ	Art.-Nr.	Seite	Typ	Art.-Nr.	Seite	Typ	Art.-Nr.	Seite	Typ	Art.-Nr.	Seite
RBO 16-HC	3247989	485	RT 5-PE	3049424	331	SC 2,5-RZ/ 1-L BU	3042227	288	SK 5	3025338	514
RBO 16-HC BU	3247990	485	RT 5-T	3049039	332	SC 2,5-RZ/ 1-L GNYE	3042230	288	SK 5-D	3025406	514
RBO 16-VS 2	3244685	483	RT 8	3049042	335	SC 2,5-RZ/ 2	3041516	288	SK 8	3025163	514
RBO 16-VS 3	3244698	483	RT 8 BU	3049148	335	SC 2,5-RZ/ 3	3041529	288	SK 8-D	3026861	514
RBO 5	3058059	479	RTO 3	3049518	329	SC 2,5-RZ/ 4	3041532	288	SK 14	3025176	514
RBO 5-F	3058062	479	RTO 3 BU	3049660	329	SC 2,5-RZ/ 5	3041545	288	SK 14-D	3026874	514
RBO 5-F/12	3059252	479	RTO 3-PE	3049615	329	SC 2,5-RZ/ 6	3041558	288	SK 20	3025189	514
RBO 5-F/4	3058237	479	RTO 3-PE-TC	3049958	329	SC 2,5-RZ/ 7	3041561	288	SK 20-D	3026887	514
RBO 5-F/6	3058240	479	RTO 3-TC	3049945	329	SC 2,5-RZ/ 8	3041574	288	SK 28	3026997	514
RBO 5-F/8	3058253	479	RTO 3-TC BU	3049835	329	SC 2,5-RZ/ 9	3041590	288	SK 28-D	3027006	514
RBO 5-T	3058114	480	RTO 4-T-TC	3000558	333	SC 2,5-RZ/10	3041587	288	SK 35	3026463	514
RBO 5-T-F	3058169	480	RTO 5	3049521	331	SC 2,5-RZ/11	3041600	288	SK 35-D	3026890	514
RBO 6	3075896	481	RTO 5 BU	3049767	331	SC 2,5-RZ/12	3041613	288	SKS 14	3240211	515
RBO 6-F	3075935	481	RTO 5-PE	3049628	331	SC 2,5-RZ/13	3041626	288	SKS 14-D	3240214	515
RBO 8	3213137	482	RTO 5-PE-TC	3049974	331	SC 2,5-RZ/14	3041639	288	SKS 14-NS35	3240217	515
RBO 8 BU	3213136	482	RTO 5-T	3049233	332	SC 2,5-RZ/15	3041642	288	SKS 14-SNS35	3062799	515
RBO 8-3L	3076206	482	RTO 5-T-TC	3049990	332	SC 2,5/ 1-L	3042188	287	SKS 20	3240212	515
RBO 8-3L-HC	3076044	484	RTO 5-TC	3049961	331	SC 2,5/ 1-L BU	3042191	287	SKS 20-D	3240215	515
RBO 8-3L/FE	3076124	482	RTO 5-TC BU	3049851	331	SC 2,5/ 1-L GNYE	3042201	287	SKS 20-NS35	3240218	515
RBO 8-3L/FE-HC	3076125	484	RTO 8	3049343	335	SC 2,5/ 2	3041312	287	SKS 20-SNS35	3062809	515
RBO 8-3L/N	3076248	482	RTO 8 BU	3049864	335	SC 2,5/ 3	3042269	287	SKS 8	3240210	515
RBO 8-3L/N-HC	3076086	484	RTO 8-TC	3050002	335	SC 2,5/ 4	3042272	287	SKS 8-D	3240213	515
RBO 8-3L/N/FE	3076280	482	RTO 8-TC BU	3049929	335	SC 2,5/ 5	3042285	287	SKS 8-NS35	3240216	515
RBO 8-3L/N/FE-HC	3076167	484				SC 2,5/ 6	3042298	287	SKS 8-SNS35	3062786	515
RBO 8-FE	3213139	482				SC 2,5/ 7	3041367	287	SLKK 5	0461018	390
RBO 8-FE-HC	3247975	484				SC 2,5/ 8	3042308	287	SLKK 5-LA 24 RD/U-O	0461021	390
RBO 8-HC	3247973	484				SC 2,5/ 9	3041383	287	SLKK 5-LA 60 RD/U-O	0461034	390
RBO 8-HC BU	3247974	484				SC 2,5/10	3042311	287	SLKK 5-LA230	0461047	390
RBO 8-VS 2	3213179	482	S	0308359	423	SC 2,5/11	3041406	287	SP 2,5/ 1	3040258	292
RBO 8-VS 3	3213182	482	S 2 A/380 V	0913016	408	SC 2,5/12	3042324	287	SP 2,5/ 1 BU	3040698	292
RS	2775126	435	S 4 A/380 V	0913029	408	SC 2,5/13	3041422	287	SP 2,5/ 1 GNYE	3040708	292
RS20-US-S0004-0204-014H-001	3069700	569	S 6 A/380 V	0913032	408	SC 2,5/14	3041435	287	SP 2,5/ 1-L	3043019	292
RS20-US-S0007-0307-014H-001	3069701	570	S 10 A/380 V	0913045	408	SC 2,5/15	3041448	287	SP 2,5/ 1-L BU	3043022	292
RS20-US-S0023-0203-014H-001	3069702	570	S 16 A/380 V	0913058	408	SC 4-NS/ 1-L	3043404	303	SP 2,5/ 1-L GNYE	3043035	292
RS20-US-S0038-0504-014H-001	3069703	571	S 20 A/380 V	0913061	408	SC 4-RZ/ 1-L	3043378	302	SP 2,5/ 1-M	3043043	292
RS20-US-S0048-0304-014H-001	3069704	571	S 25 A/380 V	0913074	408	SC 4-RZ/ 1-L BU	3043381	302	SP 2,5/ 1-M BU	3043051	292
RS20-US-S0176-0102-014H-001	3069705	571	S 35 A/380 V	0913087	408	SC 4-RZ/ 1-L GNYE	3043394	302	SP 2,5/ 1-M GNYE	3043064	292
RS20-US-S0177-0205-014H-001	3069726	572	S 50 A/380 V	0913090	408	SC 4-RZ/ 2	3042625	302	SP 2,5/ 1-R	3043077	292
RS20-US-S0200-0102-014H-001	3069706	572	S 63 A/380 V	0913100	408	SC 4-RZ/ 3	3042638	302	SP 2,5/ 1-R BU	3043080	292
RS20-US-S0201-0102-014H-001	3069707	573	S-II- 2 A/500 V	0913605	409	SC 4-RZ/ 4	3042641	302	SP 2,5/ 1-R GNYE	3043093	292
RS20-US-S0202-0202-014H-001	3069708	573	S-II- 4 A/500 V	0913618	409	SC 4-RZ/ 5	3042654	302	SP 2,5/ 2	3040261	292
RS20-US-S0203-0202-014H-001	3069709	573	S-II- 6 A/500 V	0913621	409	SC 4-RZ/ 6	3042667	302	SP 2,5/ 3	3040274	292
RS20-US-S0210-0103-014H-001	3069710	574	S-II- 10 A/500 V	0913634	409	SC 4-RZ/ 7	3042670	302	SP 2,5/ 4	3040287	292
RS20-US-S0211-0203-014H-001	3069711	574	S-II- 16 A/500 V	0913647	409	SC 4-RZ/ 8	3042683	302	SP 2,5/ 5	3040290	292
RS20-US-S0212-0303-014H-001	3069712	575	S-II- 20 A/500 V	0913650	409	SC 4-RZ/ 9	3042696	302	SP 2,5/ 6	3040300	292
RS20-US-S0213-0403-014H-001	3069713	575	S-II- 25 A/500 V	0913663	409	SC 4-RZ/10	3042706	302	SP 2,5/ 7	3040313	292
RS20-US-S0214-0103-014H-001	3069723	575	S-ME 4	3035758	49	SC 4-RZ/11	3043323	302	SP 2,5/ 8	3040326	292
RS20-US-S0215-0203-014H-001	3069724	576	S-ME 6	3034439	57	SC 4-RZ/12	3043336	302	SP 2,5/ 9	3040339	292
RS20-US-S0220-0102-014H-001	3069714	576	S-MT	3247954	350	SC 4-RZ/13	3043349	302	SP 2,5/10	3040342	292
RS20-US-S0221-0202-014H-001	3069715	577	S-OTTA 6-T	0311199	476	SC 4-RZ/14	3043352	302	SP 2,5/11	3040355	292
RS20-US-S0240-0103-014H-001	3069717	579	S-URTK/SP	0311155	198	SC 4-RZ/15	3043365	302	SP 2,5/12	3040368	292
RS20-US-S0241-0204-014H-001	3069716	579	SB 2-8-T	3026366	198	SC 4/ 1-L	3042599	301	SP 2,5/13	3040371	292
RS20-US-S0250-0303-014H-001	3069718	579	SB 3-8-T	3026492	198	SC 4/ 1-L BU	3042609	301	SP 2,5/14	3040384	292
RS20-US-S0251-0404-014H-001	3069721	580	SB 4-8-T	3026379	198	SC 4/ 1-L GNYE	3042612	301	SP 2,5/15	3040397	292
RS20-US-S0530-0102-014H-001	3069725	577	SB 10-8-T	3026382	198	SC 4/ 2	3042450	301	SP 4/ 1	3042887	305
RS20-US-S0575-0102-014H-001	3069719	577	SB 10-8-T SO	3026395	198	SC 4/ 3	3042463	301	SP 4/ 1-L	3042751	305
RS20-US-S0576-0202-014H-001	3069720	578	SB 2- 8/13	0202235	468	SC 4/ 4	3042476	301	SP 4/ 1-L BU	3042764	305
RS20-US-S0720-0102-014H-001	3069722	578	SB 2- 8/13 N	0200062	362	SC 4/ 5	3042489	301	SP 4/ 1-L GNYE	3042777	305
RSC 4	3058127	486	SB 2-RTK/S	0311236	423	SC 4/ 6	3042492	301	SP 4/ 1-M	3042780	305
RSC 4-F	3058130	487	SB 2-URTK/SP	0360012	429	SC 4/ 7	3042502	301	SP 4/ 1-M BU	3042793	305
RSC 4-F/12	3059207	487	SB 4-RTK/S	0311265	423	SC 4/ 8	3042515	301	SP 4/ 1-M GNYE	3042803	305
RSC 4-F/4	3059171	487	SB 4-URTK/SP	0360025	429	SC 4/ 9	3042528	301	SP 4/ 1-R	3042816	305
RSC 4-F/6	3059184	487	SB 6-T 2-8	3075842	56	SC 4/10	3042531	301	SP 4/ 1-R BU	3042829	305
RSC 4-F/8	3059197	487	SB 6-T 3-8	3075843	56	SC 4/11	3042544	301	SP 4/ 1-R GNYE	3042832	305
RSC 5	3058143	487	SB 6-T 4-8	3075844	56	SC 4/12	3042557	301	SP 4/ 2	3042890	305
RSC 5-F	3058156	487	SB-ME 2-6	3035755	49	SC 4/13	3042560	301	SP 4/ 3	3042900	305
RSC 5-F/12	3059249	487	SB-ME 2-8	3034468	57	SC 4/14	3042573	301	SP 4/ 4	3042926	305
RSC 5-F/4	3059210	487	SB-ME 3-6	3035756	49	SC 4/15	3042586	301	SP 4/ 5	3042939	305
RSC 5-F/6	3059223	487	SB-ME 3-8	3032800	57	SCBI 10-8,15	3245134	143	SP 4/ 6	3042942	305
RSC 5-F/8	3059236	487	SB-ME 4-6	3035757	49	SCBI 10-8,15 ISO	3000417	143	SP 4/ 7	3042955	305
RSC 5-T	3058172	489	SB-ME 4-8	3034484	57	SF-PZSL 1-80 S-VDE	1212699	502	SP 4/ 8	3042968	305
RSC 5-T-F	3058334	489	SB-MER 2-8	3000587	343	SF-PZSL 2-100 S-VDE	1212700	503	SP 4/ 9	3042971	305
RSC 6	3075870	488	SB-MER 3-8	3000588	343	SF-SL 0,6X3,5-100 S-VDE	1212587	30	SP 4/1 BU	3061033	305
RSC 6-F	3075919	489	SB-MER 4-8	3000589	343	SF-SL 0,8X4,0-100	1212551	333	SP 4/1 GNYE	3061046	305
RT 3	3049013	329	SBH 2-15	0205232	445	SF-SL 0,8X4,0-100 S-VDE	1212588	424	SP 4/10	3042984	305
RT 3 BU	3049110	329	SBP-TB 6-T 2-8	3070321	424	SGSK 6	3029965	198	SP 4/11	3042997	305
RT 3-PE	3049411	329	SBP-TB 6-T 3-8	3070322	424	SH-SE 14/18	0913317	408	SP 4/12	3043006	305
RT 4-T-P/P	3000565	333	SBP-TB 6-T 4-8	3070323	424	SHN 13	1209923	334	SP 4/13	3043718	305
RT 5	3049026	331	SC 2,5-NS/ 1-L	3042340	290	SHN 5.5	1209855	328	SP 4/14	3043721	305
RT 5 BU	3049123	331	SC 2,5-RZ/ 1-L	3042214	288	SHN 8	1209868	330	SP 4/15	3043734	305

Register

alphabetisch

Typ	Art.-Nr.	Seite	Typ	Art.-Nr.	Seite	Typ	Art.-Nr.	Seite	Typ	Art.-Nr.	Seite
SP-H 2,5/1	3210619	293	SPV 2,5/1 GNYE	3061020	294	ST 2,5-PCB/ 9-G-5,2	1980446	237	ST 4-HESILED 24 (6,3X32)	3038765	189
SP-H 2,5/1 BU	3210761	293	SPV 2,5/1-L	3041024	294	ST 2,5-PCB/10-G-5,2	1980459	237	ST 4-HESILED 60 (5X20)	3036550	189
SP-H 2,5/1 GNYE	3210774	293	SPV 2,5/1-L BU	3041037	294	ST 2,5-PCB/11-G-5,2	1980462	237	ST 4-MT	3038875	190
SP-H 2,5/1-L	3210787	293	SPV 2,5/1-L GNYE	3041040	294	ST 2,5-PCB/12-G-5,2	1980475	237	ST 4-PCB/ 2-G-6,2	1980598	245
SP-H 2,5/1-L BU	3210790	293	SPV 2,5/1-M	3041053	294	ST 2,5-PCBV/ 2-G-5,2	1980488	237	ST 4-PCB/ 3-G-6,2	1980608	245
SP-H 2,5/1-L GNYE	3210800	293	SPV 2,5/1-M BU	3041066	294	ST 2,5-PCBV/ 3-G-5,2	1980491	237	ST 4-PCB/ 4-G-6,2	1980611	245
SP-H 2,5/1-M	3210813	293	SPV 2,5/1-M GNYE	3041079	294	ST 2,5-PCBV/ 4-G-5,2	1980501	237	ST 4-PCB/ 5-G-6,2	1980624	245
SP-H 2,5/1-M BU	3210826	293	SPV 2,5/1-R	3041082	294	ST 2,5-PCBV/ 5-G-5,2	1980514	237	ST 4-PCB/ 6-G-6,2	1980637	245
SP-H 2,5/1-M GNYE	3210839	293	SPV 2,5/1-R BU	3041095	294	ST 2,5-PCBV/ 6-G-5,2	1980527	237	ST 4-PCB/ 7-G-6,2	1980640	245
SP-H 2,5/1-R	3210842	293	SPV 2,5/1-R GNYE	3041105	294	ST 2,5-PCBV/ 7-G-5,2	1980530	237	ST 4-PCB/ 8-G-6,2	1980653	245
SP-H 2,5/1-R BU	3210855	293	SPV 2,5/2	3041723	294	ST 2,5-PCBV/ 8-G-5,2	1980543	237	ST 4-PCB/ 9-G-6,2	1980666	245
SP-H 2,5/1-R GNYE	3210868	293	SPV 2,5/3	3041736	294	ST 2,5-PCBV/ 9-G-5,2	1980556	237	ST 4-PCB/10-G-6,2	1980679	245
SP-H 2,5/2	3210622	293	SPV 2,5/4	3041749	294	ST 2,5-PCBV/10-G-5,2	1980569	237	ST 4-PCB/11-G-6,2	1980682	245
SP-H 2,5/3	3210635	293	SPV 2,5/5	3041752	294	ST 2,5-PCBV/11-G-5,2	1980572	237	ST 4-PCB/12-G-6,2	1980695	245
SP-H 2,5/4	3210648	293	SPV 2,5/6	3041765	294	ST 2,5-PCBV/12-G-5,2	1980585	237	ST 4-PCBV/ 2-G-6,2	1980705	245
SP-H 2,5/5	3210651	293	SPV 2,5/7	3041778	294	ST 2,5-PE	3031238	171	ST 4-PCBV/ 3-G-6,2	1980718	245
SP-H 2,5/6	3210664	293	SPV 2,5/8	3041781	294	ST 2,5-PE/2PV	3038833	173	ST 4-PCBV/ 4-G-6,2	1980721	245
SP-H 2,5/7	3210677	293	SPV 2,5/9	3041794	294	ST 2,5-PE/3L	3036055	173	ST 4-PCBV/ 5-G-6,2	1980734	245
SP-H 2,5/8	3210680	293	SPV 2,5/10	3041804	294	ST 2,5-PE/3L/1P	3041969	285	ST 4-PCBV/ 6-G-6,2	1980747	245
SP-H 2,5/9	3210693	293	SPV 2,5/11	3041817	294	ST 2,5-PE/L/L	3036097	173	ST 4-PCBV/ 7-G-6,2	1980750	245
SP-H 2,5/10	3210703	293	SPV 2,5/12	3041820	294	ST 2,5-PE/L/N	3036084	173	ST 4-PCBV/ 8-G-6,2	1980763	245
SP-H 2,5/11	3210716	293	SPV 2,5/13	3041833	294	ST 2,5-QUATTRO	3031306	171	ST 4-PCBV/ 9-G-6,2	1980776	245
SP-H 2,5/12	3210729	293	SPV 2,5/14	3041846	294	ST 2,5-QUATTRO BU	3031319	171	ST 4-PCBV/10-G-6,2	1980789	245
SP-H 2,5/13	3210732	293	SPV 2,5/15	3041859	294	ST 2,5-QUATTRO-DIO/L-R	3036233	178	ST 4-PCBV/11-G-6,2	1980792	245
SP-H 2,5/14	3210745	293	SRDK 6	3029973	198	ST 2,5-QUATTRO-DIO/R-L	3036534	178	ST 4-PCBV/12-G-6,2	1980802	245
SP-H 2,5/15	3210758	293	SRTK 6	3029952	198	ST 2,5-QUATTRO-MT	3036576	177	ST 4-PE	3031380	187
SPB 2,5/1	3040106	295	SS-ZB WH	5031171	408	ST 2,5-QUATTRO-MT BU	3037834	177	ST 4-PE/3L	3038338	188
SPB 2,5/1 BU	3040724	295	SS-ZB YE	5031650	408	ST 2,5-QUATTRO-PE	3031322	171	ST 4-QUATTRO	3031445	187
SPB 2,5/1 GNYE	3040711	295	SSK 0525 KER-EX	0501059	451	ST 2,5-QUATTRO-TG	3038451	176	ST 4-QUATTRO BU	3031458	187
SPB 2,5/1-L	3043103	295	SSK 110 KER-EX	0502058	452	ST 2,5-QUATTRO-U	3031636	171	ST 4-QUATTRO-DIO 1N 5408/L-R	3037782	190
SPB 2,5/1-L BU	3043116	295	SSK 116 KER-EX	0503057	453	ST 2,5-QUATTRO/2P	3040038	283	ST 4-QUATTRO-DIO 1N 5408/R-L	3037795	190
SPB 2,5/1-L GNYE	3043129	295	SSK 135 KER-EX	0505055	453	ST 2,5-QUATTRO/2P BU	3040669	283	ST 4-QUATTRO-PE	3031461	187
SPB 2,5/1-M	3043132	295	SSL 2,5	3043815	289	ST 2,5-QUATTRO/2P-F	3209853	321	ST 4-QUATTRO-U	3038639	187
SPB 2,5/1-M BU	3043145	295	ST 1,5	3031076	167	ST 2,5-QUATTRO/2P-FS	3061392	319	ST 4-QUATTRO/2P	3042845	299
SPB 2,5/1-M GNYE	3043158	295	ST 1,5 BU	3031089	167	ST 2,5-QUATTRO/2P-PE	3040041	283	ST 4-QUATTRO/2P BU	3042861	299
SPB 2,5/1-R	3043161	295	ST 1,5-PE	3031513	167	ST 2,5-QUATTRO/4P	3042159	265	ST 4-QUATTRO/2P-PE	3042858	299
SPB 2,5/1-R BU	3043174	295	ST 1,5-QUATTRO	3031186	167	ST 2,5-QUATTRO/4P BU	3042081	265	ST 4-QUATTRO/4CP	3042736	300
SPB 2,5/1-R GNYE	3043187	295	ST 1,5-QUATTRO BU	3031199	167	ST 2,5-QUATTRO/4P-F	3061208	321	ST 4-TG	3038367	190
SPB 2,5/2	3040119	295	ST 1,5-QUATTRO-PE	3031209	167	ST 2,5-QUATTRO/4P-FS	3061402	319	ST 4-TWIN	3031393	187
SPB 2,5/3	3040122	295	ST 1,5-QUATTRO-U	3038600	167	ST 2,5-QUATTRO/4P-PE	3042162	265	ST 4-TWIN BU	3031403	187
SPB 2,5/4	3040135	295	ST 1,5-TWIN	3031128	167	ST 2,5-TG	3038435	176	ST 4-TWIN-PE	3031416	187
SPB 2,5/5	3040143	295	ST 1,5-TWIN BU	3031131	167	ST 2,5-TWIN	3031241	171	ST 4/ 1P	3042719	299
SPB 2,5/6	3040151	295	ST 1,5-TWIN-PE	3031144	167	ST 2,5-TWIN BU	3031254	171	ST 4/ 1P BU	3042874	299
SPB 2,5/7	3040164	295	ST 1,5/S-QUATTRO	3213124	168	ST 2,5-TWIN DIQ/L-R	3036246	178	ST 4/ 1P-PE	3042722	299
SPB 2,5/8	3040177	295	ST 1-SI	0920326	400	ST 2,5-TWIN-DIO/R-L	3036521	178	ST 4/ 2P	3042735	242
SPB 2,5/9	3040180	295	ST 1-SILA 250	0920397	400	ST 2,5-TWIN-MT	3036356	177	ST 4/ 2P BU	3043789	242
SPB 2,5/10	3040193	295	ST 1-SILED 24	0920384	400	ST 2,5-TWIN-MT BU	3037821	177	ST 4/ 2P-PE	3042748	242
SPB 2,5/11	3040203	295	ST 10	3036110	201	ST 2,5-TWIN-MT/1P	3040766	284	ST 6	3031487	195
SPB 2,5/12	3040216	295	ST 10 BU	3036123	201	ST 2,5-TWIN-PE	3031267	171	ST 6 BU	3031490	195
SPB 2,5/13	3040229	295	ST 10-PE	3036136	201	ST 2,5-TWIN-TG	3038448	176	ST 6-PE	3031500	195
SPB 2,5/14	3040232	295	ST 10-TWIN	3035288	201	ST 2,5-TWIN-TG/1P	3040847	284	ST 6-TWIN	3036466	195
SPB 2,5/15	3040245	295	ST 10-TWIN BU	3035292	201	ST 2,5-TWIN/ 1P	3042117	283	ST 6-TWIN BU	3036479	195
SPDB 2,5/1	3040407	296	ST 10-TWIN-PE	3035302	201	ST 2,5-TWIN/ 1P BU	3042104	283	ST 6-TWIN-PE	3036482	195
SPDB 2,5/1 BU	3040737	296	ST 16	3036149	205	ST 2,5-TWIN/ 1P-PE	3042120	283	ST-1N4007	2802329	412
SPDB 2,5/1 GNYE	3040740	296	ST 16 BU	3036152	205	ST 2,5-TWIN/1P-F	3209840	321	ST-B250C1500	2802345	412
SPDB 2,5/1-L	3043190	296	ST 16-PE	3036165	205	ST 2,5-TWIN/1P-FS	3061389	319	ST-BE	2802316	412
SPDB 2,5/1-L BU	3043200	296	ST 16-TWIN	3035328	205	ST 2,5/ 1P	3040012	283	ST-BE-LA 24	2802374	412
SPDB 2,5/1-L GNYE	3043213	296	ST 16-TWIN BU	3035331	205	ST 2,5/ 1P BU	3040656	283	ST-BE-LA230	2802387	412
SPDB 2,5/1-M	3043226	296	ST 16-TWIN-PE	3035344	205	ST 2,5/ 1P-PE	3040025	283	ST-BE-VP	2802332	412
SPDB 2,5/1-M BU	3043239	296	ST 2,5	3031212	171	ST 2,5/1P-F	3209837	321	ST-K 4	5025462	412
SPDB 2,5/1-M GNYE	3043242	296	ST 2,5 BU	3031225	171	ST 2,5/1P-FS	3061376	319	ST-SI	0920229	400
SPDB 2,5/1-R	3043255	296	ST 2,5-3L	3036042	173	ST 2,5/2P	3042133	236	ST-SI-UK 4	0921011	412
SPDB 2,5/1-R BU	3043268	296	ST 2,5-3L BU	3038710	173	ST 2,5/2P BU	3042094	236	ST-SILA250	0920287	400
SPDB 2,5/1-R GNYE	3043271	296	ST 2,5-3L-LA 24RD/O-M	3035580	173	ST 2,5/2P-F	3061198	321	ST-SILA250-UK 4	0921053	412
SPDB 2,5/2	3040410	296	ST 2,5-3PE	3036071	173	ST 2,5/2P-FS	3061415	319	ST-SILED 12-UK 4	0921024	412
SPDB 2,5/3	3040423	296	ST 2,5-3PV	3036068	173	ST 2,5/2P-PE	3042146	236	ST-SILED 24	0920452	400
SPDB 2,5/4	3040436	296	ST 2,5-4L/1P	3041985	285	ST 35	3036178	207	ST-SILED 24-UK 4	0921037	412
SPDB 2,5/5	3040449	296	ST 2,5-4L/2P	3042007	285	ST 35 BU	3036181	207	ST-SILED 60-UK 4	0921040	412
SPDB 2,5/6	3040452	296	ST 2,5-4L/2P-Z	3041998	285	ST 35-PE	3036194	207	ST-T	0920216	400
SPDB 2,5/7	3040465	296	ST 2,5-DIO/L-R	3036262	178	ST 4	3031364	187	STG-MTN 0,5-1,0	3190438	266
SPDB 2,5/8	3040478	296	ST 2,5-DIO/R-L	3036518	178	ST 4 BU	3031377	187	STG-MTN 1,5-2,5	3190506	266
SPDB 2,5/9	3040481	296	ST 2,5-MT	3036343	177	ST 4-FSI/C	3036372	189	STI 10	3038215	201
SPDB 2,5/10	3040494	296	ST 2,5-MT BU	3037818	177	ST 4-FSI/C-LED 12	3036495	189	STI 10 BU	3038228	201
SPDB 2,5/11	3040504	296	ST 2,5-PCB/ 2-G-5,2	1980378	237	ST 4-FSI/C-LED 24	3036505	189	STI 10-PE	3038231	201
SPDB 2,5/12	3040517	296	ST 2,5-PCB/ 3-G-5,2	1980381	237	ST 4-HEDI	3035140	189	STI 16	3038257	205
SPDB 2,5/13	3040520	296	ST 2,5-PCB/ 4-G-5,2	1980394	237	ST 4-HESI (5X20)	3036369	189	STI 16 BU	3038260	205
SPDB 2,5/14	3040533	296	ST 2,5-PCB/ 5-G-5,2	1980404	237	ST 4-HESI (6,3X32)	3036385	189	STI 16-PE	3038273	205
SPDB 2,5/15	3040546</										

Typ	Art.-Nr.	Seite	Typ	Art.-Nr.	Seite	Typ	Art.-Nr.	Seite	Typ	Art.-Nr.	Seite
STIO 2,5/3-PE/B/L	3209044	174	STTB 2,5-PV	3031539	172	U	UIKN 35 BU	3034015	449		
STIO 2,5/3-PE/B/L-LA24GN/O-M	3209141	174	STTB 2,5-PV BU	3035108	172		UISLKG 16	0443052	446		
STIO 2,5/4-PE/B/L-LA24RD/O-M	3209138	174	STTB 2,5-TWIN	3038516	172		UISLKG 16-1	3001789	446		
STIO 2,5/4-3B/L	3209057	175	STTB 2,5-TWIN BU	3038529	172		UISLKG 35	0443065	446		
STIO 2,5/4-3B/L-LA24GN/O-M	3209167	175	STTB 2,5-TWIN-PE	3038532	172		UISLKG 35-1	3001776	446		
STIO 2,5/4-3B/L-LA24RD/O-M	3209154	175	STTB 2,5-TWIN-PV	3038545	172		UK 1,5 N	3005837	360		
STIO 2,5/4-PE/2B/L	3209060	175	STTB 2,5/2P	3040054	283		UK 1,5 N BU	3005840	360		
STIO 2,5/4-PE/2B/L-LA24GN/O-M	3209183	175	STTB 2,5/2P BU	3040672	283		UK 2,5 N	3003347	361		
STIO 2,5/4-PE/2B/L-LA24RD/O-M	3209170	175	STTB 2,5/2P BU SO	3040902	284		UK 2,5 N BU	3003350	361		
STIO-IN 2,5/3 OG	3209196	174	STTB 2,5/2P SO	3040892	284		UK 3 N	3001501	361		
STIO-IN 2,5/3-PE OG	3209086	174	STTB 2,5/2P-F	3061169	321		UK 3 N BU	3001514	361		
STIO-IN 2,5/4 OG	3209206	175	STTB 2,5/2P-FS	3061428	319		UK 3-TWIN	3002225	368		
STIO-IN 2,5/4-PE OG	3209109	175	STTB 2,5/2P-PE	3040667	283		UK 3-TWIN BU	3002416	368		
STME 6	3035700	196	STTB 2,5/2P-PE SO	3040915	284		UK 3-TWIN-PE	1923128	370		
STME 6 HV	3035693	195	STTB 2,5/2P-PV	3040070	283		UK 4-TG	2812018	411		
STME 6 HV BU	3035694	195	STTB 2,5/2P-PV BU	3040685	283		UK 4-TG-P/P	2812034	411		
STME 6-BE	3035688	197	STTB 2,5/2P-PV SO	3040928	284	UK 5 N	3004362	361			
STME 6-DIOL-R HV	3035691	197	STTB 2,5/4P	3061486	236	UK 5 N BU	3004388	361			
STME 6-DIOR-L HV	3035692	197	STTB 2,5/4P BU	3061512	236	UK 5-HESI	3004100	394			
STMED 6	3035713	196	STTB 2,5/4P-PE	3061499	236	UK 5-HESILA 250	3004142	394			
STMED 6-PE	3035726	196	STTB 2,5/4P-PV	3061509	236	UK 5-HESILED 24	3004126	394			
STN 10	3038244	201	STTB 4	3031429	188	UK 5-MTK	3004430	417			
STN 16	3038286	205	STTB 4 BU	3031432	188	UK 5-MTK-P/P	3004032	417			
STN 35	3038299	207	STTB 4-PE	3036039	188	UK 5-MTK-P/P BU	3004058	417			
STP 3,5-2	0830131	352	STTB 4-PV	3031542	188	UK 5-TWIN	1923021	369			
STP 3,5-3	0830132	352	STTBS 2,5	3038464	181	UK 5-TWIN BU	1923047	369			
STP 4-2	0810575	352	STTBS 2,5 BU	3038493	181	UK 5-TWIN-PE	1923076	371			
STP 4-2-ZB	3038613	352	STTBS 2,5-PE	3038480	181	UK 6 N	3004524	362			
STP 5-2	0800967	352	STTBS 2,5-PV	3038477	181	UK 6 N BU	3004977	362			
STP 5-2-ZB	3037643	352	STTBS 2,5-PV BU	3035289	181	UK 6,3-HESI	3004171	395			
STP 5-2/S	0800970	352	STTBS 4	3035056	192	UK 6,3-HESILA 250	3004249	395			
STP 5-3	0810562	352	STTBS 4 BU	3035069	192	UK 6,3-HESILED 24	3004265	395			
STS 2,5	3036398	180	STTBS 4-MT	3035470	193	UK 6-FSI/C	3118203	401			
STS 2,5 BU	3036408	180	STTBS 4-MT BU	3035522	193	UK 6-FSI/C-LED12	3001925	401			
STS 2,5-MT	3036990	181	STTBS 4-PE	3035072	192	UK 6-FSI/C-LED24	3001938	401			
STS 2,5-MT BU	3035425	181	STTBS 4-PV	3035085	192	UK 10 N	3005073	363			
STS 2,5-PE	3036411	180	STTBS 4-TG	3035483	193	UK 10 N BU	3005086	363			
STS 2,5-QUATTRO	3031746	181	STTB 4	3033155	191	UK 10,3 HESILED 1000V	3211249	404			
STS 2,5-QUATTRO BU	3036288	181	STTB 4 BU	3033168	191	UK 10,3-CC HESI N	3048580	403			
STS 2,5-QUATTRO-PE	3031759	181	STTB 4-PE	3033171	191	UK 10,3-CC HESILED N 600	3048616	403			
STS 2,5-TG	3037009	181	STTB 4-PV	3033184	191	UK 10,3-HESI 1000V	3211236	404			
STS 2,5-TWIN	3031720	180	STU 10/4X2,5	3033139	202	UK 10,3-HESI 1500V	3062760	406			
STS 2,5-TWIN BU	3036275	180	STU 10/4X2,5 BU	3033142	202	UK 10,3-HESI N	3048386	402			
STS 2,5-TWIN-PE	3031733	180	STU 2,5-TWIN	3033016	180	UK 10,3-HESILED N 690	3048399	402			
STS 4	3036424	191	STU 2,5-TWIN BU	3033029	180	UK 10-DREHSI (5X20)	3005109	398			
STS 4 BU	3036437	191	STU 2,5-TWIN-PE	3033032	180	UK 10-DREHSI (6,3X32)	3005507	399			
STS 4-PE	3036440	191	STU 35/4X10	3033126	207	UK 10-DREHSI/K (5X25)	3005688	399			
STS 4-QUATTRO	3031681	192	STU 35/4X10 BU	3033210	207	UK 10-DREHSILA 250 (5X20)	3005170	398			
STS 4-QUATTRO BU	3036301	192	STU 4-TWIN	3033058	191	UK 10-DREHSILA 250 (6,3X32)	3005662	399			
STS 4-QUATTRO-PE	3031694	192	STU 4-TWIN BU	3033061	191	UK 10-DREHSILED 12 (5X20)	3005112	398			
STS 4-TWIN	3031665	191	STU 4-TWIN-PE	3033074	191	UK 10-DREHSILED 24 (5X20)	3005138	398			
STS 4-TWIN BU	3036291	191	SZF 0-0,4X2,5	1204504	86	UK 10-DREHSILED 24 (6,3X32)	3005646	399			
STS 4-TWIN-PE	3031678	191	SZF 1-0,6X3,5	1204517	110	UK 10-DREHSILED 60 (5X20)	3005154	398			
STS 4-TWIN/L	3036592	192	SZF 2-0,8X4,0	1204520	140	UK 10-PLUS	3001381	369			
STS 4-TWIN/L BU	3036589	192	SZF 3-1,0X5,5	1206612	146	UK 10-PLUS BU	3001475	369			
STS 6	3038121	197	SZG 0,6X3,5 VDE	1205121	411	UK 10-PLUS-PE	3001420	371			
STS 6 BU	3038134	197	SZG 0,9X6,5 VDE	1205134	423	UK 10-TWIN	3005196	369			
STS 6-PE	3038147	197	SZK PH2 VDE	1205163	486	UK 10-TWIN BU	3005235	369			
STS 6-TWIN	3038150	197	SZF 3,0X2,5 VDE	1205037	360	UK 10-TWIN-PE	3001433	371			
STS 6-TWIN BU	3038163	197	SZS 0,6X3,5	1205053	473	UK 16 N	3006043	363			
STS 6-TWIN-PE	3038176	197	SZS 1,0X4,0 VDE	1205066	52	UK 16 N BU	3006056	363			
STTB 1,5	3031157	168	SZS 1,0X6,5 VDE	1205079	62	UK 35 N	3074130	363			
STTB 1,5 BU	3031160	168	SZS 1,2X8,0 VDE	1205082	66	UK 35 N BU	3058350	363			
STTB 1,5-PE	3036013	168				UK 4-SD	3246861	430			
STTB 1,5-PV	3031526	168				UK 5 N-MT	3000563	417			
STTB 2,5	3031270	172				UK 5 N-TG	3000604	413			
STTB 2,5 BU	3031283	172				UK 5-HEDI N	3000564	393			
STTB 2,5-2DIO/O-UL/O-UR	3031597	179				UK 5-HEDI N GY	3000752	393			
STTB 2,5-2DIO/O-UL/UR-L	3031584	179	T			UK 5-HESI	3000539	392			
STTB 2,5-DIO/O-U	3031555	178	TPN-UK	3003062	402	UK 5-HESILA 250 N	3000542	392			
STTB 2,5-DIO/U-O	3031563	178	TPNS-UK	0706647	455	UK 5-HESILED 24 N	3000540	392			
STTB 2,5-DIO/UL-UR	3031571	178	TPS 3/20/5	3246586	143	UK 5-HESILED 60 N	3000541	392			
STTB 2,5-L/N	3036330	172	TS-GSK	0304214	421	UK 5-MTD N	3000562	393			
STTB 2,5-LA 24 RD	3031607	179	TS-K	1302215	361	UK 5-T	3072803	425			
STTB 2,5-LA 60 RD	3031610	179	TS-KK 3	2770215	169	UK 6-T-P	3072800	424			
STTB 2,5-LA230	3031623	179	TS-KK 3 SO	2778534	470	UK 6-TK-P	3072804	425			
STTB 2,5-PE	3036026	172	TS-RTK	0310211	423	UK SI	3118012	400			
STTB 2,5-PE/L	3036314	172	TS-RTK-BEN	0308210	423	UK-SI BU	3118096	400			
STTB 2,5-PE/N	3036327	172	TS-URTK/SS	0321213	421	UKD 6	3072801	425			
STTB 2,5-PT100 MD	3035564	179	TS-USST 4/10	3070383	455	UKH 50	3009118	67			
			TZ	0306704	412						
						UAB	3032428	447			
						UDB 2X25/16 BK	3071356	502			
						UDB 2X25/16 BN	3071357	502			
						UDB 2X25/16 BU	3071358	502			
						UDB 2X25/16 GN	3071359	502			
						UDB 2X25/16 GY	3071355	502			
						UDB 2X35/25 BK	3071351	503			
						UDB 2X35/25 BN	3071352	503			
						UDB 2X35/25 BU	3071353	503			
						UDB 2X35/25 GN	3071354	503			
						UDB 2X35/25 GY	3071350	503			
						UDK 3	2775375	372			
						UDK 3 BU	2718277	372			
						UDK 3-PE	2775456	373			
						UDK 4	2775016	373			
						UDK 4 BU	2775090	373			
						UDK 4-DUR	2775207	434			
						UDK 4-DUR 249	2775249	434			
						UDK 4-ILA 500	2775061	435			
						UDK 4-MTK-P/P	2775210	418			
						UDK 4-MTK-P/P BU	2775223	418			
						UDK 4-PE	2775184	373			
						UDK 4-TG	2777014	411			
						UDK 4-ULA 24 RD/O-U	2775045	435			
						UDK 4-ULA 48 RD/O-U	2775032	435			
						UDK 4-ULA 230	2775058	435			
						UDK 4-ULA/EK	2775029	435			
						UDMTK 5-P/P	3101087	419			
						UDMTK 5-P/P BU	3101113	419			
						UDMTK 5-TWIN-P/P	3101126	419			
						UDMTK 5-TWIN-P/P BU	3101139	419			
						UDMTKB 5-P/P	3024478	419			
						UGSK 6	3026285	427			
						UGSK/S	0305080	421			
						UGSK/S + GS	0313085	421			
						UHK 4-FS(8-2,8-0,8)	2017237	439			
						UHK 4-FS/FS(12-2,8-0,8)	2017224	439			
						UHKS/S 2000	0704076	362			
						UHV -E	2130428	494			
						UHV -TP1	21304				

Register

alphabetisch

Typ	Art-Nr.	Seite	Typ	Art-Nr.	Seite	Typ	Art-Nr.	Seite	Typ	Art-Nr.	Seite
UKH 50 BU	3009105	67	UKK 5-MTK-P/P	2800004	418	UPBV 2,5/ 2	3045402	238	USST 4	3070338	455
UKH 50 EP	3009228	66	UKK 5-MTK-P/P-LA 24RD/O-U	2800020	418	UPBV 2,5/ 3	3045415	238	USST 4-MT	3070300	457
UKH 50-3L	3076634	67	UKK 5-MTKD-P/P	2800017	418	UPBV 2,5/ 4	3045428	238	USST 4-MT P/P	3070302	457
UKH 50-3L-F	3076638	67	UKK 5-PE	2774211	377	UPBV 2,5/ 5	3045431	238	USST 4-TG	3070301	457
UKH 50-3L/FE	3076636	67	UKK 5-PV	2791388	375	UPBV 2,5/ 6	3045444	238	USST 4-TG P/P	3070303	457
UKH 50-3L/FE-F	3076640	67	UKK 5-TG	3007042	411	UPBV 2,5/ 7	3045457	238	USST 6	3070341	456
UKH 50-3L/N	3076635	67	UKKB 3	2771010	374	UPBV 2,5/ 8	3045460	238	USST 6-T	3070312	458
UKH 50-3L/N-F	3076639	67	UKKB 3 BU	2771094	374	UPBV 2,5/ 9	3045473	238	USST 6-T/5B	3070310	461
UKH 50-3L/N/FE	3076637	67	UKKB 5	2771146	375	UPBV 2,5/10	3045499	238	USST 6-T/SP	3070330	460
UKH 50-3L/N/FE-F	3076641	67	UKKB 5 BU	3216053	375	UPBV 2,5/11	3045509	238	USST 6	3070325	459
UKH 50-F	3247019	67	UKKB 5-PE	3007123	377	UPBV 2,5/12	3045512	238	USST 6/SP	3070331	460
UKH 95	3010013	73	UKKB 10	2772077	376	UPBV 2,5/13	3045525	238	UT 10	3044160	61
UKH 95 BU	3010136	73	UKKB 10-PV	3003567	376	UPBV 2,5/14	3045538	238	UT 10 BU	3044188	61
UKH 95 EP	3009231	72	UKKB 10/2,5	2771007	376	UPBV 2,5/15	3045541	238	UT 10-PE	3044173	61
UKH 95-3L	3076332	73	UKKB 10/2,5-PV	2775485	376	UPBV 4/ 1	3045800	247	UT 10-PE/S	3215054	61
UKH 95-3L-F	3076497	73	UKN 2,5 BU	3032004	447	UPBV 4/ 1 BU	3045266	247	UT 16	3044199	63
UKH 95-3L/FE	3076413	73	UKN 5 BU	3032088	447	UPBV 4/ 1 GNYE	3045279	247	UT 16 BU	3044209	63
UKH 95-3L/FE-F	3076578	73	UKN 6 N BU	3024041	448	UPBV 4/ 1-L	3045716	247	UT 16-PE	3044212	63
UKH 95-3L/N	3076374	73	UKN 10 N BU	3003910	448	UPBV 4/ 1-L BU	3045729	247	UT 16-PE/S	3215915	63
UKH 95-3L/N-F	3076536	73	UP 4-4CT	3208720	246	UPBV 4/ 1-L GNYE	3045732	247	UT 2,5	3044076	31
UKH 95-3L/N/FE	3076455	73	UP 4-4VT	3208721	246	UPBV 4/ 1-M	3045745	247	UT 2,5 BU	3044089	31
UKH 95-3L/N/FE-F	3076617	73	UP 4/ 1	3060115	248	UPBV 4/ 1-M BU	3045758	247	UT 2,5-3L	3214259	32
UKH 95-F	3247022	73	UP 4/ 1 BU	3045282	248	UPBV 4/ 1-M GNYE	3045761	247	UT 2,5-3L-LA24RD/O-M	3214288	32
UKH 150	3010110	75	UP 4/ 1 GNYE	3045295	248	UPBV 4/ 1-R	3045774	247	UT 2,5-3PE	3214275	32
UKH 150 BU	3010123	75	UP 4/ 1-L	3060021	248	UPBV 4/ 1-R BU	3045787	247	UT 2,5-3PV	3214262	32
UKH 150-3L	3076345	75	UP 4/ 1-L BU	3060034	248	UPBV 4/ 1-R GNYE	3045790	247	UT 2,5-MT	3046362	34
UKH 150-3L-F	3076507	75	UP 4/ 1-L GNYE	3060047	248	UPBV 4/ 2	3045813	247	UT 2,5-MT BU	3046553	34
UKH 150-3L/FE	3076426	75	UP 4/ 1-M	3060050	248	UPBV 4/ 3	3045826	247	UT 2,5-MT P/P BU	3046566	34
UKH 150-3L/FE-F	3076581	75	UP 4/ 1-M BU	3060063	248	UPBV 4/ 4	3045839	247	UT 2,5-MT-P/P	3046375	34
UKH 150-3L/N	3076387	75	UP 4/ 1-M GNYE	3060076	248	UPBV 4/ 5	3045842	247	UT 2,5-MTD	3064085	35
UKH 150-3L/N-F	3076549	75	UP 4/ 1-R	3060089	248	UPBV 4/ 6	3045855	247	UT 2,5-MTD BU	3064108	35
UKH 150-3L/N/FE	3076468	75	UP 4/ 1-R BU	3060092	248	UPBV 4/ 7	3045868	247	UT 2,5-MTD P/P	3064098	35
UKH 150-3L/N/FE-F	3076620	75	UP 4/ 1-R GNYE	3060102	248	UPBV 4/ 8	3045871	247	UT 2,5-MTD P/P BU	3064111	35
UKH 150-F	3247035	75	UP 4/ 2	3060128	248	UPBV 4/ 9	3045884	247	UT 2,5-MTD-DIO/L-R	3064137	35
UKH 150/240 EP	3009244	74	UP 4/ 3	3060131	248	UPBV 4/ 10	3045897	247	UT 2,5-MTD-DIO/R-L	3064140	35
UKH 240	3010217	77	UP 4/ 4	3060144	248	UPBV 4/ 11	3045907	247	UT 2,5-MTD-PE	3064124	35
UKH 240 BU	0711852	77	UP 4/ 5	3060157	248	UPBV 4/12	3045910	247	UT 2,5-PE	3044092	31
UKH 240-3L	3076358	77	UP 4/ 6	3060160	248	UPBV 4/13	3045923	247	UT 2,5-PE/L/L	3214301	32
UKH 240-3L-F	3076510	77	UP 4/ 7	3060173	248	UPBV 4/14	3045936	247	UT 2,5-PE/L/N	3214291	32
UKH 240-3L/FE	3076439	77	UP 4/ 8	3060186	248	UPBV 4/15	3045949	247	UT 2,5-QUATTRO	3044542	31
UKH 240-3L/FE-F	3076594	77	UP 4/ 9	3060199	248	UPCT 4/2	3057461	244	UT 2,5-QUATTRO BU	3044555	31
UKH 240-3L/N	3076390	77	UP 4/10	3060209	248	UPCT 4/3	3057458	244	UT 2,5-QUATTRO-PE	3044568	31
UKH 240-3L/N-F	3076552	77	UP 4/11	3060212	248	UPR/ 2	3045567	313	UT 2,5-TG	3046388	33
UKH 240-3L/N/FE	3076471	77	UP 4/12	3060225	248	UPRZ	3045570	313	UT 2,5-TG BU	3046579	33
UKH 240-3L/N/FE-F	3076633	77	UP 4/13	3060238	248	UPZ/ 2	3045554	312	UT 2,5-TG-P/P	3046391	33
UKH 240-F	3247048	77	UP 4/14	3060241	248	URDK 6	3026706	427	UT 2,5-TG-P/P BU	3046582	33
UKH 70	3213140	69	UP 4/15	3060254	248	URTK 6	3026272	427	UT 2,5-TWIN	3044513	31
UKH 70 BU	3244601	69	UP 6/ 1	3060610	252	URTK/S	0311087	423	UT 2,5-TWIN BU	3044526	31
UKH 70-3L	3076329	69	UP 6/ 1 BU	3060717	252	URTK/S-BEN 10	0309109	423	UT 2,5-TWIN-PE	3044539	31
UKH 70-3L-F	3076484	69	UP 6/ 1 GNYE	3060720	252	URTK/SP	0311126	429	UT 2,5-TWIN/P	3060490	235
UKH 70-3L/FE	3076400	69	UP 6/ 1-L	3060733	253	URTK/SS	0321019	421	UT 2,5-TWIN/P BU	3060500	235
UKH 70-3L/FE-F	3076565	69	UP 6/ 1-L BU	3060746	253	URTK/SS-PSB	3056608	421	UT 2,5-TWIN/P-P	3061172	321
UKH 70-3L/N	3076361	69	UP 6/ 1-L GNYE	3060759	253	URTKD/SP	0311142	429	UT 2,5-TWIN/P-P-PE	3060513	235
UKH 70-3L/N-F	3076523	69	UP 6/ 1-M	3060762	253	USB 2-RTK/S	0311278	423	UT 2,5/1P	3045017	235
UKH 70-3L/N/FE	3076442	69	UP 6/ 1-M BU	3060775	253	USBR 2-11	3001356	477	UT 2,5/1P BU	3045020	235
UKH 70-3L/N/FE-F	3076604	69	UP 6/ 1-M GNYE	3060788	253	USBR 2-7	2303239	361	UT 2,5/1P-F	3060445	321
UKH 70-F	3247051	69	UP 6/ 1-R	3060791	253	USED 27 N	3048373	409	UT 2,5/1P-PE	3045033	235
UKH 70-PE/S	3213141	69	UP 6/ 1-R BU	3060801	253	USEN 14 N	3048357	408	UT 35	3044225	65
UKH 70/4X10	3213142	70	UP 6/ 1-R GNYE	3060814	253	USEN 18 N	3048360	408	UT 35 BU	3044238	65
UKH 70/4X10 BU	3213143	70	UP 6/ 2	3060623	252	USIG	0920083	400	UT 35-PE	3044241	65
UKH 70/4X10-PE	3213144	71	UP 6/ 3	3060636	252	USIG BU	0920122	400	UT 35-PE/S	3215928	65
UKK 3	2770011	374	UP 6/ 4	3060649	252	USK 4-FS/FS(8-2,8-0-8)	0271017	441	UT 4	3044102	41
UKK 3 BU	2770095	374	UP 6/ 5	3060652	252	USK 4-FSR(4-2,8-0-8)	0270018	441	UT 4 BU	3044115	41
UKK 4-FS	2770561	442	UP 6/ 6	3060665	252	USLKG 1,5 N	3005853	364	UT 4-HEDI	3046249	43
UKK 4-FS/FS	2771133	443	UP 6/ 7	3060678	252	USLKG 10 N	3003923	366	UT 4-HEDI-P/P	3046252	43
UKK 5	2774017	375	UP 6/ 8	3060681	252	USLKG 10 N-1	0442082	366	UT 4-HESI (5X20)	3046032	43
UKK 5 BU	2774091	375	UP 6/ 9	3060694	252	USLKG 16 N	0443023	367	UT 4-HESILA 250 (5X20)	3046100	43
UKK 5-2 BE	3048030	432	UP 6/10	3060704	252	USLKG 16 N-1	0443036	367	UT 4-HESILED 24 (5X20)	3046090	43
UKK 5-2DIO/O-ULUR-UL	2791113	432	UPBV 2,5/ 1	3045145	238	USLKG 2,5 N	0441119	364	UT 4-HESILED 24 (5X20) 120KOHM	3248005	43
UKK 5-BE	3048027	432	UPBV 2,5/ 1 BU	3045240	238	USLKG 2,5 N-1	0443081	364	UT 4-HESILED 60 (5X20)	3046126	43
UKK 5-DIO/O-U	2791016	432	UPBV 2,5/ 1 GNYE	3045253	238	USLKG 3	0441083	365	UT 4-L	3214363	42
UKK 5-DIO/U-O	2791032	432	UPBV 2,5/ 1-L	3045318	239	USLKG 3-1	0441106	365	UT 4-L/HESI (5X20)	3214325	44
UKK 5-DIO/UL-UR	2791029	432	UPBV 2,5/ 1-L BU	3045321	239	USLKG 35 N	3074143	367	UT 4-L	3214362	42
UKK 5-HESI (5X20)	3002204	396	UPBV 2,5/ 1-L GNYE	3045334	239	USLKG 5	0441504	365	UT 4-MT	3046139	47
UKK 5-HESI (6,3X32)	3002217	397	UPBV 2,5/ 1-M	3045347	239	USLKG 5-1	0441517	365	UT 4-MT BU	3046278	47
UKK 5-HESILED 24 (5X20)	3026654	396	UPBV 2,5/ 1-M BU	3045350	239	USLKG 50	0443049	67	UT 4-MT-EX	3046141	47
UKK 5-HESILED 24 (6,3X32)	0711632	397	UPBV 2,5/ 1-M GNYE	3045363	239	USLKG 6 N	0442079	365	UT 4-MT-P/P	3046171	47
UKK 5-LA 230	2791359	433	UPBV 2,5/ 1-R	3045376	239	USLKG 6 N-1	0444048	365	UT 4-MT-P/P BU	3046265	47
UKK 5-LA 24 RD/U-O	2791320	433	UPBV 2,5/ 1-R BU	3045389	239	USLKG 95	0441041	73	UT 4-MT-P/P-EX	3046173	47
UKK 5-LA 60 RD/U-O	2791333	433	UPBV 2,5/ 1-R GNYE	3045392	239	USST 10	3070354	456	UT 4-MTD	3046184	50

Typ	Art.-Nr.	Seite	Typ	Art.-Nr.	Seite	Typ	Art.-Nr.	Seite	Typ	Art.-Nr.	Seite
UT 4-MTD BU	3046197	50	UT 6-MT P/P BU	3073270	55	UTRE 6-2/F19	3069432	556	UTWE 6/5+1	3069049	564
UT 4-MTD-DIO/L-R	3046210	50	UT 6-PE	3044157	53	UTRE 6-2/G19	3069433	557	UTWE 6/6+1	3069051	564
UT 4-MTD-DIO/R-L	3046236	50	UT 6-QUATTRO/2P	3060568	251	UTRE 6-2/H19	3069434	557	UTWE 6/6+1 BI	3069996	564
UT 4-MTD-PE	3046223	50	UT 6-QUATTRO/2P BU	3060571	251	UTRE 6-2/I19	3069435	558	UTWE 6/8+1	3069064	564
UT 4-MTD-PE/S	3046207	50	UT 6-QUATTRO/2P-F	3060843	321	UTT 2,5-2MT-P/P	3044670	34	UVKB 4-FS(6-2,8-0,8)	1954016	438
UT 4-PE	3044128	41	UT 6-QUATTRO/2P-PE	3060584	251	UTT 2,5-2MT-P/P BU	3044671	34	UVKB 4-FS/FS(6-2,8-0,8)	1953017	439
UT 4-PE/HEDI	3074004	43	UT 6-T-HV	3070134	56	UTT 2,5-2TG-P/P	3044674	33	UXKK 4	2780014	375
UT 4-PE/HESI (5X20)	3073995	43	UT 6-T-HV P/P	3070121	56	UTTB 4	3044814	42			
UT 4-PE/HESI LA 250 (5X20)	3070079	43	UT 6-T/SP	3072815	56	UTTB 4 BU	3044791	42			
UT 4-PE/HESI LED 24 (5X20)	3070053	43	UT 6-TG	3046485	54	UTTB 4-MT	3044775	48			
UT 4-PE/HESILED 60 (5X20)	3070066	43	UT 6-TG BU	3073856	54	UTTB 4-MT P/P	3044762	48			
UT 4-PE/L-DIO/L-R P/P	3046834	50	UT 6-TG P/P	3073869	54	UTTB 4-PE	3044759	42	V		
UT 4-PE/L-DIO/R-L P/P	3046235	50	UT 6-TG P/P BU	3073872	54	UTTB 4-PV	3044733	42	VBST 4-FS(6-2,8-0,8)	0852012	440
UT 4-PE/L/HEDI	3214324	44	UT 6-TG P/P-EX	3073870	54	UTTB 4-TG	3044720	46	VBST 4-FS(6-2,8-0,8)	3070435	440
UT 4-PE/L/HESI (5X20)	3214320	44	UT 6-TG-EX	3046486	54	UTTB 2,5	3044636	31	VDE-ISS 6	1201934	68
UT 4-PE/L/HESILED 24 (5X20)	3214321	44	UT 6/1P	3060539	251	UTTB 2,5 BU	3044649	31	VDE-ISS 8	1201947	74
UT 4-PE/L/HESILED 250 (5X20)	3214323	44	UT 6/1P BU	3060542	251	UTTB 2,5-2DIO/O-UL/O-UR	3046689	35	VIOK 1,5	2718015	388
UT 4-PE/L/HESILED 60 (5X20)	3214322	44	UT 6/1P-PE	3060555	251	UTTB 2,5-2DIO/O-UL/UR-UL	3046676	35	VIOK 1,5-2D	2718028	389
UT 4-PE/L/L	3214360	42	UTD 6/SP	3072817	56	UTTB 2,5-BE	3046744	36	VIOK 1,5-3D/PE	2718206	389
UT 4-PE/L/MT	3214364	44	UTI 16	3073827	63	UTTB 2,5-DIO/O-U	3046650	35	VIOK 1,5-D/TG/D/PE	3011067	389
UT 4-PE/L/N	3214361	42	UTI 16 BU	3075728	63	UTTB 2,5-DIO/U-O	3046663	35	VIOK 1,5-LA 24GN/O-MO	2718112	388
UT 4-PE/L/TG	3214365	44	UTI 16-PE	3073830	63	UTTB 2,5-DIO/U-UL-UR	3046728	35	VIOK 1,5-LA 24RD/O-MO	2718196	388
UT 4-PE/MT	3070011	47	UTI 2,5-L	3076034	37	UTTB 2,5-LN	3044681	32	VS	3004207	394
UT 4-PE/MT P/P	3046140	47	UTI 2,5-L/L	3076031	37	UTTB 2,5-LA 230	3046715	36	VS-UK 10,3-HESI N 2POL	3048532	402
UT 4-PE/TG	3070024	46	UTI 2,5-L/LB	3076033	38	UTTB 2,5-LA 24 RD	3046692	36	VS-UK 10,3-HESI N 3POL	3048409	402
UT 4-PE/TG P/P	3070037	46	UTI 2,5-L/N	3076035	37	UTTB 2,5-LA 60 RD	3046702	36			
UT 4-QUATTRO	3044571	41	UTI 2,5-PE/L/L	3076029	37	UTTB 2,5-MT-P/P	3044640	34			
UT 4-QUATTRO BU	3044584	41	UTI 2,5-PE/L/N	3076030	37	UTTB 2,5-MT-P/P BU	3044641	34			
UT 4-QUATTRO HV	3048823	42	UTI 2,5-PE/L/NT	3076028	36	UTTB 2,5-PE	3044665	31			
UT 4-QUATTRO HV BU	3048836	42	UTI 2,5-PE/L/NTB	3076032	38	UTTB 2,5-PE/L	3044678	32			
UT 4-QUATTRO-MT	3064043	48	UTI 35	3074088	65	UTTB 2,5-PE/N	3046731	32	W		
UT 4-QUATTRO-MT BU	3073050	48	UTI 35 BU	3075731	65	UTTB 2,5-PV	3044652	31	WS 3-5	0805357	511
UT 4-QUATTRO-MT P/P	3064056	48	UTI 35-PE	3074091	65	UTTB 2,5-TG-P/P	3044644	33	WS 3-6	1004115	511
UT 4-QUATTRO-MT P/P BU	3073063	48	UTME 4	3047452	49	UTTB 2,5/2P	3060351	235	WS 3-8	1004128	511
UT 4-QUATTRO-PE	3044597	41	UTME 4-CT/1P	3057432	244	UTTB 2,5/2P BU	3060364	235	WS 4-5	0805344	511
UT 4-QUATTRO-TG	3064027	46	UTME 4-P/P	3047453	49	UTTB 2,5/2P-F	3060474	321	WS 4-6	1004209	511
UT 4-QUATTRO-TG BU	3073076	46	UTME 4-P/P BU	3047454	49	UTTB 2,5/2P-PE	3060380	235	WS 4-8	1004212	511
UT 4-QUATTRO-TG P/P	3064030	46	UTME 4/1P	3057416	243	UTTB 2,5/2P-PV	3060377	235	WS 4-10	1004225	511
UT 4-QUATTRO-TG P/P BU	3073089	46	UTME 6	3047400	57	UTTB 2,5/2P-PV BU	3060487	235	WS 4-12	0805328	511
UT 4-QUATTRO/2P	3060296	241	UTMED 4	3047465	49	UTTB 4 HV	3000610	42			
UT 4-QUATTRO/2P BU	3060306	241	UTMED 4-PE	3047478	49	UTTB 4-MT P/P LA 24 RD/O-U	3046773	48	WS 4-15	1004241	511
UT 4-QUATTRO/2P-F	3060335	321	UTMED 6	3047413	57	UTWE 6-2/10	3069658	533	WS 5-5	0805331	511
UT 4-QUATTRO/2P-PE	3060319	241	UTMED 6-PE	3047442	57	UTWE 6-2/11	3069659	533	WS 5-6	1004403	511
UT 4-TG	3046142	45	UTN 2,5	3245011	36	UTWE 6-2/12	3069660	533	WS 5-8	1004416	511
UT 4-TG BU	3073283	45	UTN 4	3245024	51	UTWE 6-2/13	3069662	533	WS 5-10	1004429	511
UT 4-TG-EX	3046143	45	UTN 6	3245037	58	UTWE 6-2/14	3069663	533	WS 5-12	0805315	511
UT 4-TG-P/P	3046168	45	UTN 10	3245040	61	UTWE 6-2/15	3069664	533	WS 5-15	1004445	511
UT 4-TG-P/P BU	3073296	45	UTN 16	3245053	63	UTWE 6-2/16	3069666	533	WS UT 10	3047361	353
UT 4-TG-P/P-EX	3046169	45	UTN 35	3245066	65	UTWE 6-2/17	3069667	533	WS UT 16	3047374	353
UT 4-TWIN	3044364	41	UTRE 6-2/10	3069811	533	UTWE 6-2/18	3069668	533	WS UT 2,5	3047923	353
UT 4-TWIN BU	3044500	41	UTRE 6-2/11	3069812	533	UTWE 6-2/19	3069672	533	WS UT 35	3047387	353
UT 4-TWIN HV	3000608	41	UTRE 6-2/12	3069813	533	UTWE 6-2/20	3069673	533	WS UT 4	3047332	353
UT 4-TWIN-MT	3046003	48	UTRE 6-2/13	3069814	533	UTWE 6-2/21	3069800	533	WS UT 6	3047345	353
UT 4-TWIN-MT BU	3073018	48	UTRE 6-2/14	3069815	533	UTWE 6-2/22	3069801	533	WS-2K	1004513	491
UT 4-TWIN-MT P/P	3064014	48	UTRE 6-2/15	3069816	533	UTWE 6-2/23	3069802	533	WS-4K	1004584	491
UT 4-TWIN-MT P/P BU	3073021	48	UTRE 6-2/16	3069817	533	UTWE 6-2/24	3069803	533	WS-G5/3	2720032	499
UT 4-TWIN-PE	3044380	41	UTRE 6-2/17	3069818	533	UTWE 6-2/25	3069804	533	WS-G5/4	2716499	499
UT 4-TWIN-TG	3046595	46	UTRE 6-2/18	3069819	533	UTWE 6-2/4	3069650	533	WST 1,5	3030958	353
UT 4-TWIN-TG BU	3073034	46	UTRE 6-2/19	3069820	533	UTWE 6-2/5	3069651	533	WST 10/35	3030006	353
UT 4-TWIN-TG P/P	3046605	46	UTRE 6-2/20	3069821	533	UTWE 6-2/6	3069652	533	WST 2,5	3030941	353
UT 4-TWIN-TG P/P BU	3073047	46	UTRE 6-2/21	3069822	533	UTWE 6-2/7	3069654	533	WST 4	3030954	353
UT 4-TWIN/1P	3060267	241	UTRE 6-2/22	3069823	533	UTWE 6-2/8	3069655	533	WST 6	3030967	353
UT 4-TWIN/1P BU	3060270	241	UTRE 6-2/23	3069824	533	UTWE 6-2/9	3069656	533	WT-BASE HF 9	3240704	567
UT 4-TWIN/1P-F	3060322	321	UTRE 6-2/24	3069825	533	UTWE 6-2/A14	3069413	552	WT-D HF 7,5X200	3240712	567
UT 4-TWIN/1P-PE	3060283	241	UTRE 6-2/25	3069826	533	UTWE 6-2/A7	3069410	550			
UT 4/1P	3045583	241	UTRE 6-2/4	3069805	533	UTWE 6-2/B14	3069414	553			
UT 4/1P BU	3045596	241	UTRE 6-2/5	3069806	533	UTWE 6-2/B19	3069416	554			
UT 4/1P-F	3060458	321	UTRE 6-2/6	3069807	533	UTWE 6-2/B7	3069411	551	Z		
UT 4/1P-H	3001369	241	UTRE 6-2/7	3069808	533	UTWE 6-2/C14	3069415	553	ZB 8,3,LGS:FORTL-ZAHLEN	0803480	92
UT 4/1P-H-PE	3001372	241	UTRE 6-2/8	3069809	533	UTWE 6-2/C19	3069417	555	ZB 8,3,QR:FORTL-ZAHLEN	0803479	92
UT 4/1P-PE	3045606	241	UTRE 6-2/9	3069810	533	UTWE 6-2/D19	3069418	555	ZB 8,3,UNBEDRUCKT	0803444	92
UT 6	3044131	53	UTRE 6-2/A14	3069426	552	UTWE 6-2/E7	3069412	551	ZBF 6/9,2 S8 CUS	8191575	92
UT 6 BU	3044144	53	UTRE 6-2/A7	3069423	550	UTWE 6-2/F19	3069419	556	ZBF 6/9,2 S8,LGS:1-8	0803450	92
UT 6-HESI (6,3X32)	3046401	53	UTRE 6-2/B14	3069427	553	UTWE 6-2/G19	3069420	557	ZBF 6/9,2 S8,LGS:A-H	0803451	92
UT 6-HESILA 250 (6,3X32)	3046430	53	UTRE 6-2/B19	3069429	554	UTWE 6-2/H19	3069421	557	ZBF 6/9,2 S8,QR:1-8	0803448	92
UT 6-HESILED 24 (6,3X32)	3046414	53	UTRE 6-2/B7	3069424	551	UTWE 6-2/I19	3069422	558	ZBF 6/9,2 S8,QR:A-H	0803449	92
UT 6-HESILED 60 (6,3X32)	3046427	53	UTRE 6-2/C14	3069428	553	UTWE 6/12+1	3069077	564	ZBF 6/9,2 S8,UNBEDRUCKT	0803447	92
UT 6-MT	3064069	55	UTRE 6-2/C19	3069430	555	UTWE 6/3+1	3069047	564	ZDMTK 2,5	3005798	177
UT 6-MT BU	3073267	55	UTRE 6-2/D19	3069431	555	UTWE 6/4+1	3069048	564	ZDMTK 2,5 BU	3006784	177
UT 6-MT P/P	3064072	55	UTRE 6-2/E7	3069425	551	UTWE 6/4+1 BI	3070008	564	ZDMTK 2,5-TWIN	3005808	177

Register

alphabetisch

Typ	Art.-Nr.	Seite	Typ	Art.-Nr.	Seite	Typ	Art.-Nr.	Seite	Typ	Art.-Nr.	Seite
ZFK 6-DREHSI (5X20)	3025040	199									
ZFK 6-DREHSI (6,3X32)	3025273	199									
ZFK 6-DREHSI/K (5X25)	3029457	199									
ZFK 6-DREHSILA 250 (5X20)	3025590	199									
ZFK 6-DREHSILA 250 (6,3X32)	3025574	199									
ZFK 6-DREHSILED 24 (5X20)	3025600	199									
ZFK 6-DREHSILED 24 (6,3X32)	3025587	199									

Aktuelle Änderungen bzw. Ergänzungen zum
Kataloginhalt finden Sie im Internet unter:
phoenixcontact.net/webcode/#0132

