

Datenblatt | Artikelnummer: 257-746

Anreihbare Leiterplattenklemme; Drücker; 2,5 mm²; Rastermaß 5/5,08 mm; 1-polig; CAGE CLAMP®; Brückungsmöglichkeit; 2,50 mm²; orange

<https://www.wago.com/257-746>



Farbe: orange

Abbildung ähnlich

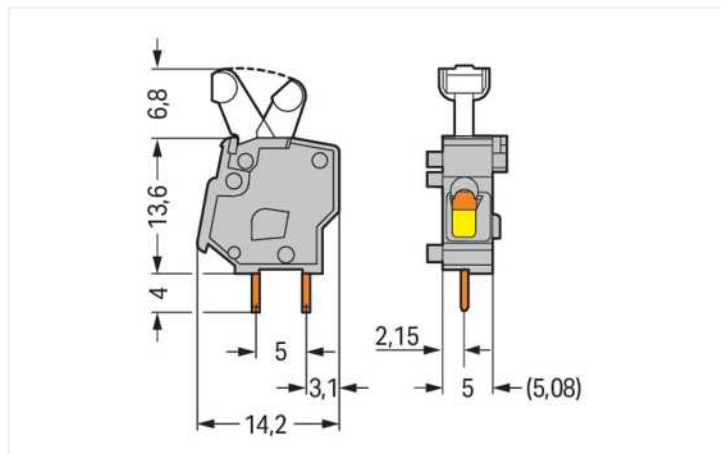

Abmessungen in mm

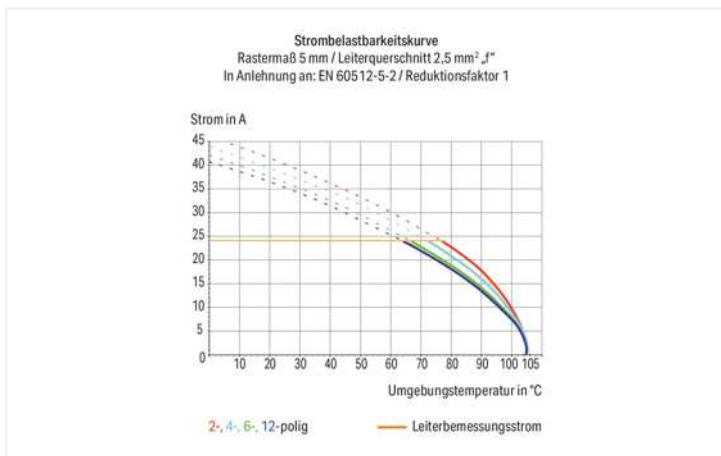

- Leiterplattenklemmen mit Drückern und CAGE CLAMP®-Anschluss
- Varianten mit Zulassung für Ex
- Einstellung zwischen metrischen und zölligen Rastermaßen durch Zusammendrücken oder Auseinanderziehen der Klemmenleisten
- Ideal für Feldverdrahtung durch offensichtliche Drückerbetätigung
- Kein spezielles Werkzeug notwendig

Hinweise

Varianten: Andere Farben
Varianten für Ex e II und Ex i
Weitere Varianten können über den WAGO Vertrieb angefragt oder ggfs. unter <https://configurator.wago.com> konfiguriert werden.

Elektrische Daten

| Bemessungsdaten gemäß IEC/EN | |
|----------------------------------|----------------|
| Bemessungsdaten gemäß | IEC/EN 60664-1 |
| Bemessungsspannung (III / 3) | 250 V |
| Bemessungsstoßspannung (III / 3) | 4 kV |
| Bemessungsspannung (III / 2) | 320 V |
| Bemessungsstoßspannung (III / 2) | 4 kV |
| Bemessungsspannung (II / 2) | 630 V |
| Bemessungsstoßspannung (II / 2) | 4 kV |
| Bemessungsstrom | 24 A |

| Bemessungsdaten gemäß IEC/EN | |
|------------------------------|---|
| Legende Bemessungsdaten | (III / 2) ≙ Überspannungskategorie III / Verschmutzungsgrad 2 |

Bemessungsdaten gemäß UL 1059

| | |
|-------------------------------------|---------|
| Approbationsdaten gemäß | UL 1059 |
| Bemessungsspannung UL (Use Group B) | 300 V |
| Bemessungsstrom UL (Use Group B) | 15 A |
| Bemessungsspannung UL (Use Group D) | 300 V |
| Bemessungsstrom UL (Use Group D) | 10 A |

Bemessungsdaten gemäß CSA

| | |
|--------------------------------------|-------|
| Approbationsdaten gemäß | CSA |
| Bemessungsspannung CSA (Use Group B) | 300 V |
| Bemessungsstrom CSA (Use Group B) | 15 A |
| Bemessungsspannung CSA (Use Group D) | 300 V |
| Bemessungsstrom CSA (Use Group D) | 10 A |

Anschlussdaten

| | |
|-------------------------------|---|
| Klemmstellen | 1 |
| Gesamte Anzahl der Potentiale | 1 |
| Anzahl Anschlusstypen | 1 |
| Anzahl der Ebenen | 1 |

Anschluss 1

| | |
|--|--|
| Anschlusstechnik | CAGE CLAMP® |
| Betätigungsart | Drücker |
| Eindrähtiger Leiter | 0,08 ... 2,5 mm ² / 28 ... 12 AWG |
| Feindrähtiger Leiter | 0,08 ... 2,5 mm ² / 28 ... 12 AWG |
| Feindrähtiger Leiter; mit Aderendhülse mit Kunststoffkragen | 0,25 ... 1,5 mm ² |
| Feindrähtiger Leiter; mit Aderendhülse ohne Kunststoffkragen | 0,25 ... 1,5 mm ² |
| Hinweis (Leiterquerschnitt) | 12 AWG: THHN, THWN |
| Abisolierlänge | 5 ... 6 mm / 0.2 ... 0.24 inch |
| Leiteranschlussrichtung zur Leiterplatte | 0° |
| Polzahl | 1 |

Geometrische Daten

| | |
|----------------------------------|----------------------------|
| Rastermaß | 5/5,08 mm / 0.197/0.2 inch |
| Breite | 7,8 mm / 0.307 inch |
| Höhe | 24,4 mm / 0.961 inch |
| Höhe ab Oberfläche | 20,4 mm / 0.803 inch |
| Tiefe | 14,2 mm / 0.559 inch |
| Lötstiftlänge | 4 mm |
| Lötstiftabmessungen | 0,7 x 0,7 mm |
| Bohrlochdurchmesser mit Toleranz | 1,1 ^(+0,1) mm |

Leiterplattenkontaktierung

| | |
|------------------------------------|-------------------------------|
| Leiterplattenkontaktierung | THT |
| Lötstifanordnung | innerhalb der Klemme in Reihe |
| Anzahl der Lötstifte pro Potential | 2 |

Werkstoffdaten

| | |
|---------------------------------|--|
| Hinweis Werkstoffdaten | Informationen zu Materialangaben finden sie hier |
| Farbe | orange |
| Isolierstoffgruppe | I |
| Isolierwerkstoff Hauptgehäuse | Polyamid (PA66) |
| Brennbarkeitsklasse gemäß UL 94 | V0 |
| Klemmfederwerkstoff | Chrom-Nickel-Federstahl (CrNi) |
| Kontaktwerkstoff | Elektrolytkupfer (E _{Cu}) |
| Kontaktoberfläche | Zinn |
| Brandlast | 0,018 MJ |
| Gewicht | 1,1 g |

Umgebungsbedingungen

| | |
|------------------------|-----------------|
| Grenztemperaturbereich | -60 ... +105 °C |
|------------------------|-----------------|

Kaufmännische Daten

| | |
|-----------------|-----------------------------------|
| Produktgruppe | 4 (GDS- und Durchführungsklemmen) |
| eCl@ss 10.0 | 27-44-04-01 |
| eCl@ss 9.0 | 27-44-04-01 |
| ETIM 8.0 | EC002643 |
| ETIM 7.0 | EC002643 |
| VPE (UVPE) | 500 (100) St. |
| Verpackungsart | Karton |
| Ursprungsland | PL |
| GTIN | 4044918413428 |
| Zolltarifnummer | 85369010000 |

Zulassungen / Zertifikate

Allgemeine Zulassungen



| Zulassung | Norm | Zertifikatsname |
|--------------------------------------|---------------|-----------------|
| CCA DEKRA Certification B.V. | EN 60947 | 2160584.28 |
| CCA DEKRA Certification B.V. | EN 60947 | NTR NL-7128 |
| CCA DEKRA Certification B.V. | EN 60947-7-4 | 71-113014 |
| CCA DEKRA Certification B.V. | EN 60947-7-4 | NTR NL-7821 |
| CSA DEKRA Certification B.V. | C22.2 No. 158 | 70049157 |
| UR Underwriters Laboratories Inc. | UL 1059 | E45172 |

Zulassungen für Schifffahrt



| Zulassung | Norm | Zertifikatsname |
|---|-----------|------------------|
| ABS American Bureau of Ship- ping | - | 19-HG1869876-PDA |
| BV Bureau Veritas S.A. | IEC 60998 | 11915/D0 BV |
| DNV GL Det Norske Veritas, Ger- manischer Lloyd | - | TAE000016Z |

Downloads

Environmental Product Compliance

| |
|--|
| Compliance Search |
| Environmental Product Compliance 257-746 |

Dokumentation

| Weitere Informationen | | | |
|--|------------|-------------------|-------------------|
| Technischer Anhang | 03.04.2019 | pdf 3549.50 KB | ↓ |
| Gebrückte Klemmenleisten für Leiterplatten | | pdf 293.41 KB | ↓ |

| CAD/CAE-Daten | |
|--|--|
| CAD Daten | CAE Daten |
| 2D/3D Modelle 257-746 ↓ | EPLAN Data Portal 257-746 ↓ |
| | ZUKEN Portal 257-746 ↓ |

1 Passende Produkte

1.1 Notwendiges Zubehör



1.1.1 Abschlussplatte

1.1.1.1 Abschlussplatte

| | | | |
|---|---|--|---|
|  |  |  |  |
| Art-Nr.: 257-400 Abschlussplatte; anrastbar; 1 mm dick; blau | Art-Nr.: 257-200 Abschlussplatte; anrastbar; 1 mm dick; dunkelgrau | Art-Nr.: 257-100 Abschlussplatte; anrastbar; 1 mm dick; grau | Art-Nr.: 257-700 Abschlussplatte; anrastbar; 1 mm dick; hellgrün |
|  |  |  | |
| Art-Nr.: 257-300 Abschlussplatte; anrastbar; 1 mm dick; lichtgrau | Art-Nr.: 257-600 Abschlussplatte; anrastbar; 1 mm dick; orange | Art-Nr.: 257-500 Abschlussplatte; anrastbar; 1 mm dick; rot | |

1.1.2 Montage





































1.1.2.1 Zwischenplatte

| | | |
|--|--|--|
|  |  |  |
| Art-Nr.: 257-821 Rasterzwischenstück; zur Verdoppelung des Rasters; 10/10,16 mm dick; grau | Art-Nr.: 257-801 Rasterzwischenstück; zur Verdoppelung des Rasters; 5/5,08 mm dick; grau | Art-Nr.: 257-811 Rasterzwischenstück; zur Verdoppelung des Rasters; 7,5/7,62 mm dick; grau |

1.2 Optionales Zubehör

1.2.1 Aderendhülse

1.2.1.1 Aderendhülse

| | | | |
|--|--|--|--|
|  Art-Nr.: 216-301 Aderendhülse; Hülse für 0,25 mm ² / AWG 24; mit Kunststoffkragen; galvanisch verzinkt; gelb |  Art-Nr.: 216-321 Aderendhülse; Hülse für 0,25 mm ² / AWG 24; mit Kunststoffkragen; galvanisch verzinkt; gelb |  Art-Nr.: 216-151 Aderendhülse; Hülse für 0,25 mm ² / AWG 24; ohne Kunststoffkragen; galvanisch verzinkt |  Art-Nr.: 216-131 Aderendhülse; Hülse für 0,25 mm ² / AWG 24; ohne Kunststoffkragen; galvanisch verzinkt; silberfarben |
|  Art-Nr.: 216-302 Aderendhülse; Hülse für 0,34 mm ² / AWG 22; mit Kunststoffkragen; galvanisch verzinkt; helltürkis |  Art-Nr.: 216-322 Aderendhülse; Hülse für 0,34 mm ² / AWG 22; mit Kunststoffkragen; galvanisch verzinkt; helltürkis |  Art-Nr.: 216-132 Aderendhülse; Hülse für 0,34 mm ² / AWG 24; ohne Kunststoffkragen; galvanisch verzinkt |  Art-Nr.: 216-152 Aderendhülse; Hülse für 0,34 mm ² / AWG 24; ohne Kunststoffkragen; galvanisch verzinkt |
|  Art-Nr.: 216-241 Aderendhülse; Hülse für 0,5 mm ² / AWG 20; mit Kunststoffkragen; galvanisch verzinkt; Elektrolytkupfer; gasdicht aufgescrimpt; gemäß DIN 46228, Teil 4/09.90; weiß |  Art-Nr.: 216-201 Aderendhülse; Hülse für 0,5 mm ² / AWG 20; mit Kunststoffkragen; galvanisch verzinkt; weiß |  Art-Nr.: 216-221 Aderendhülse; Hülse für 0,5 mm ² / AWG 20; mit Kunststoffkragen; galvanisch verzinkt; weiß |  Art-Nr.: 216-141 Aderendhülse; Hülse für 0,5 mm ² / AWG 20; ohne Kunststoffkragen; galvanisch verzinkt; Elektrolytkupfer; gasdicht aufgescrimpt; gemäß DIN 46228, Teil 1/08.92 |
|  Art-Nr.: 216-101 Aderendhülse; Hülse für 0,5 mm ² / AWG 22; ohne Kunststoffkragen; galvanisch verzinkt; silberfarben |  Art-Nr.: 216-121 Aderendhülse; Hülse für 0,5 mm ² / AWG 22; ohne Kunststoffkragen; galvanisch verzinkt; silberfarben |  Art-Nr.: 216-242 Aderendhülse; Hülse für 0,75 mm ² / AWG 18; mit Kunststoffkragen; galvanisch verzinkt; Elektrolytkupfer; gasdicht aufgescrimpt; gemäß DIN 46228, Teil 4/09.90; grau |  Art-Nr.: 216-262 Aderendhülse; Hülse für 0,75 mm ² / AWG 18; mit Kunststoffkragen; galvanisch verzinkt; Elektrolytkupfer; gasdicht aufgescrimpt; gemäß DIN 46228, Teil 4/09.90; grau |
|  Art-Nr.: 216-202 Aderendhülse; Hülse für 0,75 mm ² / AWG 18; mit Kunststoffkragen; galvanisch verzinkt; grau |  Art-Nr.: 216-222 Aderendhülse; Hülse für 0,75 mm ² / AWG 18; mit Kunststoffkragen; galvanisch verzinkt; grau |  Art-Nr.: 216-142 Aderendhülse; Hülse für 0,75 mm ² / AWG 18; ohne Kunststoffkragen; galvanisch verzinkt; Elektrolytkupfer; gasdicht aufgescrimpt; gemäß DIN 46228, Teil 1/08.92 |  Art-Nr.: 216-102 Aderendhülse; Hülse für 0,75 mm ² / AWG 20; ohne Kunststoffkragen; galvanisch verzinkt; silberfarben |
|  Art-Nr.: 216-122 Aderendhülse; Hülse für 0,75 mm ² / AWG 20; ohne Kunststoffkragen; galvanisch verzinkt; silberfarben |  Art-Nr.: 216-243 Aderendhülse; Hülse für 1 mm ² / AWG 18; mit Kunststoffkragen; galvanisch verzinkt; Elektrolytkupfer; gasdicht aufgescrimpt; gemäß DIN 46228, Teil 4/09.90; rot |  Art-Nr.: 216-263 Aderendhülse; Hülse für 1 mm ² / AWG 18; ohne Kunststoffkragen; galvanisch verzinkt; Elektrolytkupfer; gasdicht aufgescrimpt; gemäß DIN 46228, Teil 4/09.90; rot |  Art-Nr.: 216-203 Aderendhülse; Hülse für 1 mm ² / AWG 18; mit Kunststoffkragen; galvanisch verzinkt; rot |
|  Art-Nr.: 216-223 Aderendhülse; Hülse für 1 mm ² / AWG 18; mit Kunststoffkragen; galvanisch verzinkt; rot |  Art-Nr.: 216-103 Aderendhülse; Hülse für 1 mm ² / AWG 18; ohne Kunststoffkragen; galvanisch verzinkt |  Art-Nr.: 216-143 Aderendhülse; Hülse für 1 mm ² / AWG 18; ohne Kunststoffkragen; galvanisch verzinkt; Elektrolytkupfer; gasdicht aufgescrimpt; gemäß DIN 46228, Teil 1/08.92 |  Art-Nr.: 216-123 Aderendhülse; Hülse für 1 mm ² / AWG 18; ohne Kunststoffkragen; galvanisch verzinkt; silberfarben |
|  Art-Nr.: 216-244 Aderendhülse; Hülse für 1,5 mm ² / AWG 16; mit Kunststoffkragen; galvanisch verzinkt; Elektrolytkupfer; gasdicht aufgescrimpt; gemäß DIN 46228, Teil 4/09.90; schwarz |  Art-Nr.: 216-264 Aderendhülse; Hülse für 1,5 mm ² / AWG 16; mit Kunststoffkragen; galvanisch verzinkt; Elektrolytkupfer; gasdicht aufgescrimpt; gemäß DIN 46228, Teil 4/09.90; schwarz |  Art-Nr.: 216-284 Aderendhülse; Hülse für 1,5 mm ² / AWG 16; mit Kunststoffkragen; galvanisch verzinkt; Elektrolytkupfer; gasdicht aufgescrimpt; gemäß DIN 46228, Teil 4/09.90; schwarz |  Art-Nr.: 216-204 Aderendhülse; Hülse für 1,5 mm ² / AWG 16; mit Kunststoffkragen; galvanisch verzinkt; schwarz |
|  Art-Nr.: 216-224 Aderendhülse; Hülse für 1,5 mm ² / AWG 16; mit Kunststoffkragen; galvanisch verzinkt; schwarz |  Art-Nr.: 216-124 Aderendhülse; Hülse für 1,5 mm ² / AWG 16; ohne Kunststoffkragen; galvanisch verzinkt |  Art-Nr.: 216-144 Aderendhülse; Hülse für 1,5 mm ² / AWG 16; ohne Kunststoffkragen; galvanisch verzinkt; Elektrolytkupfer; gasdicht aufgescrimpt; gemäß DIN 46228, Teil 1/08.92; silberfarben |  Art-Nr.: 216-104 Aderendhülse; Hülse für 1,5 mm ² / AWG 16; ohne Kunststoffkragen; galvanisch verzinkt; silberfarben |

1.2.2 Beschriftung

1.2.2.1 Beschriftungsstreifen

Art-Nr.: 210-332/500-202

Beschriftungsstreifen; als Bogen DIN A4; bedruckt; 1-16 (160x); Streifenhöhe 3 mm; Streifenlänge 182 mm; Aufdruck waagrecht; Selbstklebend; weiß

Art-Nr.: 210-332/508-202

Beschriftungsstreifen; als Bogen DIN A4; bedruckt; 1-16 (160x); Streifenhöhe 3 mm; Streifenlänge 182 mm; Aufdruck waagrecht; Selbstklebend; weiß

Art-Nr.: 210-332/500-205

Beschriftungsstreifen; als Bogen DIN A4; bedruckt; 1-32 (80x); Streifenhöhe 3 mm; Streifenlänge 182 mm; Aufdruck waagrecht; Selbstklebend; weiß

Art-Nr.: 210-332/508-205

Beschriftungsstreifen; als Bogen DIN A4; bedruckt; 1-32 (80x); Streifenhöhe 3 mm; Streifenlänge 182 mm; Aufdruck waagrecht; Selbstklebend; weiß

Art-Nr.: 210-332/500-204

Beschriftungsstreifen; als Bogen DIN A4; bedruckt; 17-32 (160x); Streifenhöhe 3 mm; Streifenlänge 182 mm; Aufdruck waagrecht; Selbstklebend; weiß

Art-Nr.: 210-332/508-204

Beschriftungsstreifen; als Bogen DIN A4; bedruckt; 17-32 (160x); Streifenhöhe 3 mm; Streifenlänge 182 mm; Aufdruck waagrecht; Selbstklebend; weiß

Art-Nr.: 210-332/500-206

Beschriftungsstreifen; als Bogen DIN A4; bedruckt; 33-48 (160x); Streifenhöhe 3 mm; Streifenlänge 182 mm; Aufdruck waagrecht; Selbstklebend; weiß

Art-Nr.: 210-332/508-206

Beschriftungsstreifen; als Bogen DIN A4; bedruckt; 33-48 (160x); Streifenhöhe 3 mm; Streifenlänge 182 mm; Aufdruck waagrecht; Selbstklebend; weiß

1.2.3 Prüfen und Messen

1.2.3.1 Prüfzubehör

Art-Nr.: 249-110

Prüfadapter; passend für Leiterplattenklemmen, Serie 255, 256, 257; 1-polig; Rastermaß 5 mm / 0.197 in; grau

Art-Nr.: 249-111

Prüfadapter; passend für Leiterplattenklemmen, Serie 255, 256, 257; 1-polig; Rastermaß 5,08 mm / 0.2 in; orange

1.2.4 Werkzeug

1.2.4.1 Betätigungswerkzeug

Art-Nr.: 210-658

Betätigungswerkzeug; Klinge 3,5 x 0,5 mm; mit teilisoliertem Schaft; abgewinkelt; kurz; mehrfarbig

Art-Nr.: 210-720

Betätigungswerkzeug; Klinge 3,5 x 0,5 mm; mit teilisoliertem Schaft; mehrfarbig

Handhabungshinweise

Leiter anschließen



Leiter anschließen/lösen – Serie 256.



Leiter anschließen/lösen – Serie 255.



Leiter anschließen/lösen – mit Fingerdrückern, Betätigung von Hand – Serie 255.



Leiter anschließen/lösen – Betätigung von Hand – Serie 256.

Montieren



Leiterführung bei versetzt hintereinander angeordneten Klemmenleisten (nur bei Serie 256)

Beschriften



Gruppenbildung durch farbige Isoliergehäuse

Prüfen



Prüfen mit Prüfspitzen



Prüfen mit Prüfsteckermodulen