

Technisches Datenblatt

1R45X50X25

Innenringe

Nadellager, Innenring

Anzeigen

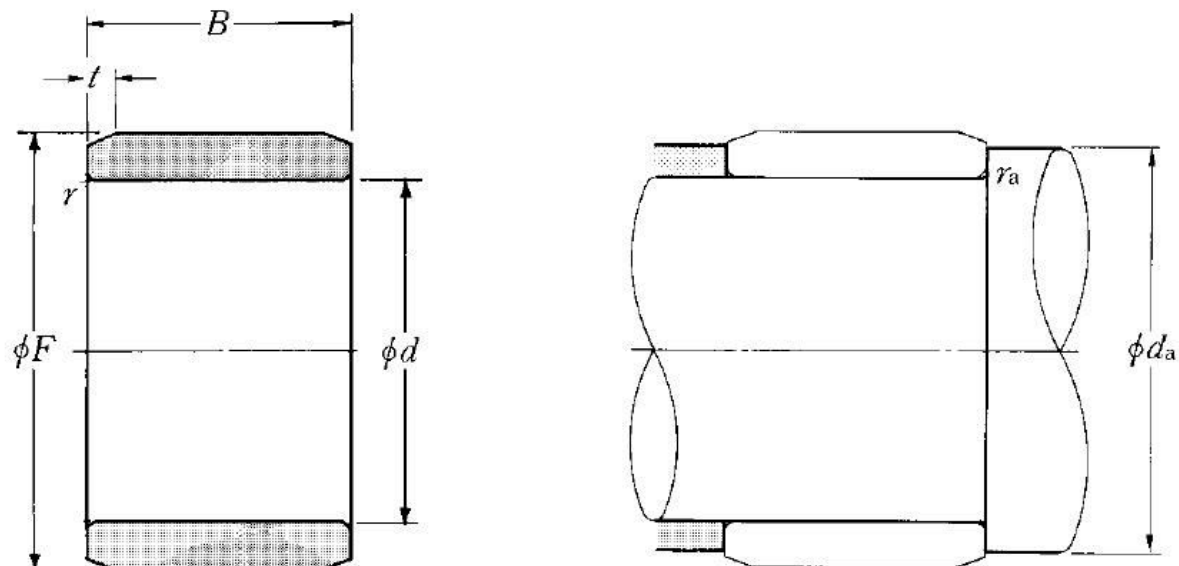

Technische Eigenschaften

d	45 mm
B	25 mm
F	50 mm
rs min	0,6 mm
Schmierbohrungen an dem Innenring	Non/No
t	2 mm
Präzisionsklasse	P0
Masse	0,07 kg
Marke	NTN

Definitionsempfehlungen der Umgebungsteile

da min	49 mm
ras max	0,6 mm