

GEBÄUDELEITSYSTEM

AKP

**Pinter**<sup>®</sup> G  
**signum** m  
b  
H  
VEREINIGTE SCHILDERWERKE • SEIT 1907

**SGS**<sup>®</sup>  
SIGNUM GUIDANCE SYSTEMS

# AKP

## GEBÄUDELEITSYSTEM

Pinter Signum Kundenservice:  
**02206 - 90881-0**

Das schlichte und gleichzeitig elegante Erscheinungsbild der AKP Systemschilder trifft fast jeden Geschmack und passt sich nahezu allen räumlichen Gegebenheiten an. Es besteht aus einem stranggepresstem Aluminium Grundprofil. Die Acrylglasabdeckscheibe wird seitlich in das Profil eingeschoben und mittels einer Madenschraube gesichert.

Die Montage aller Schilder erfolgt verdeckt. Die Deckenschilder werden mit Edelstahlseilen und Deckenabschluss-elementen angebracht.

Die Tür-, Wand- (DIN-Formate) und Flügelschilder sowie der Tisch-aufsteller sind mittels handelsüblichen Tintenstrahl- oder Laserdruckern auf mitgeliefertem Kreativkarton zu beschriften. Wand- und Deckenpanelee sowie die Außenstandschilder werden mittels Hochleistungsfolien und/oder Digitaldruck beschriftet.

Gerne fertigen wir für Sie auch Sonderformate an, um das AKP Gebäudeleitsystem so optimal wie möglich in Ihre Räumlichkeiten einzupassen.

Ebenfalls bieten wir Ihnen unzählige Farbkombinationen um die CI Ihres Unternehmens sowohl im Innen- als auch im Außenbereich zu erhalten.

Weitere Informationen entnehmen Sie bitte unserer Homepage:  
[www.pinter-signum.de](http://www.pinter-signum.de)

**MADE**  
**IN**  
**GERMANY**

### 1 Türschild



### 4 Türschild



5 Tischaufsteller



6 Flügelschild



1 +3b Türschild und manuelle Frei/Belegt-Anzeige



Etagenwegweiser:  
Kombination aus Wandpaneelen & Sonderformat Wandschild



Deckenpaneele 18



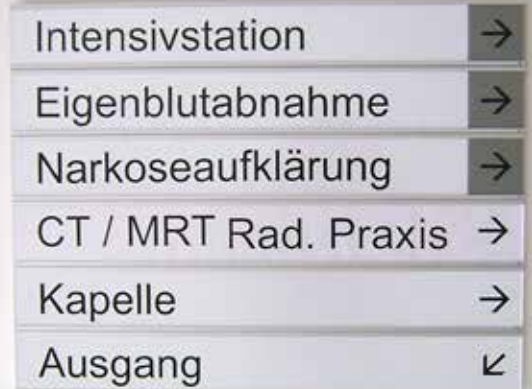
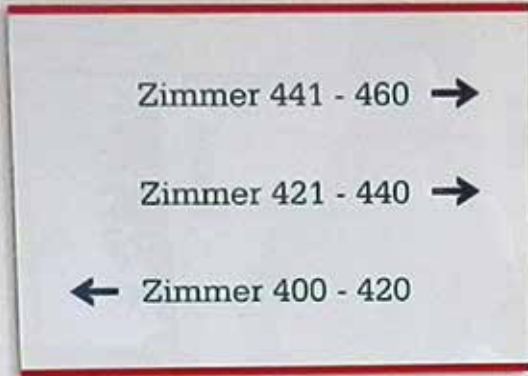

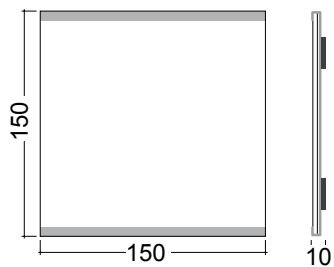

**1 TÜRSCHILD**  
84050G

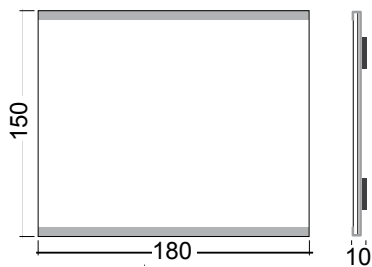

**2 TÜRSCHILD**  
84051G

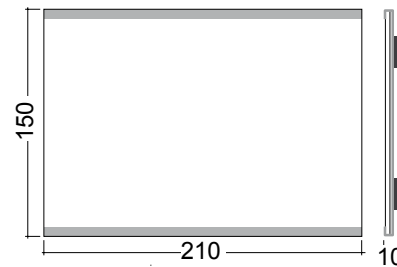

**3 TÜRSCHILD**  
84052G

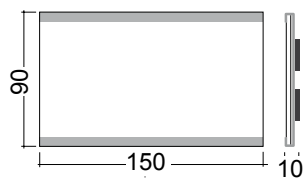

**4 TÜRSCHILD**  
84086G

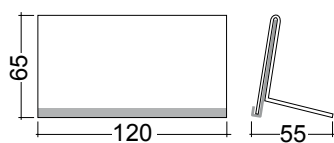

**5 TISCHAUFSTELLER**  
84060G

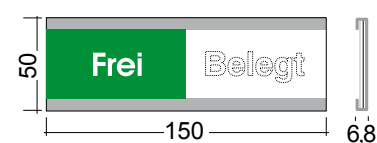

**3a FREI**  
84053G

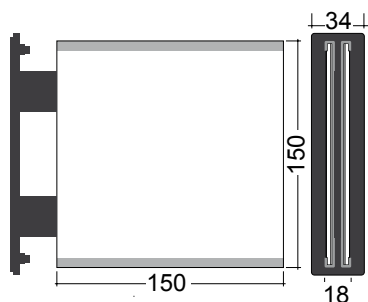

**6 FLÜGELSCHILD**  
84054G

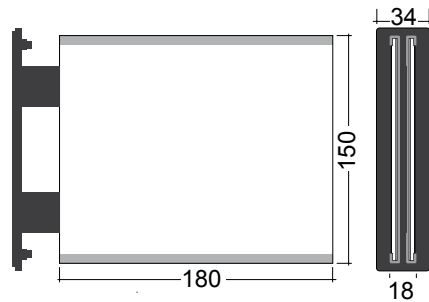

**7 FLÜGELSCHILD**  
84055G

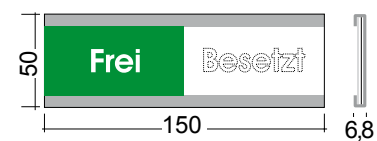

**3b BELEGT**  
884085G

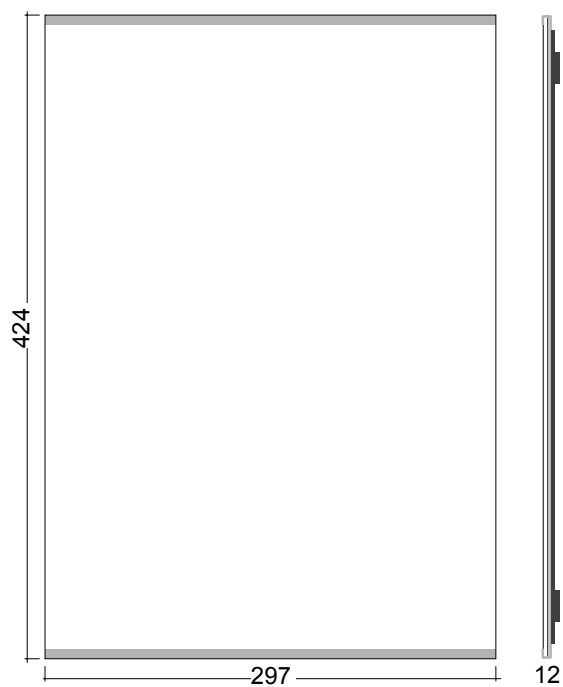

**8 WANDSCHILD A3 HF**  
84059G

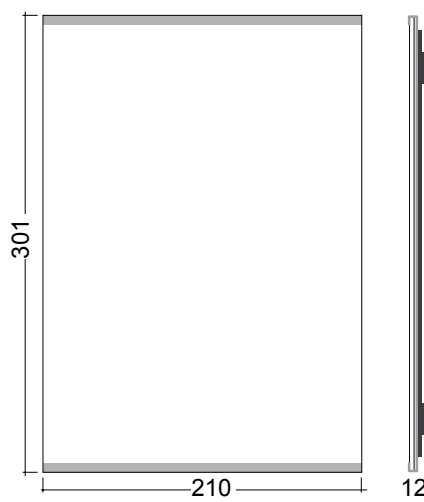

**9 WANDSCHILD A4 HF**  
84057G



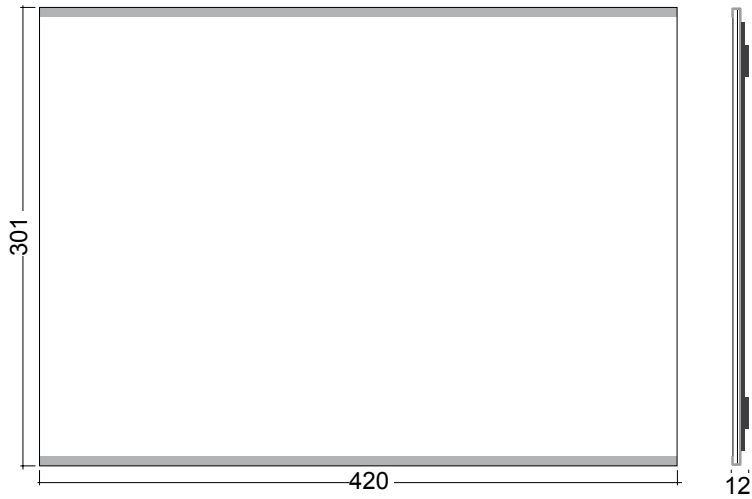

**10 WANDSCHILD A3 QF**  
84058G



**11 WANDSCHILD A4 QF**  
84056G

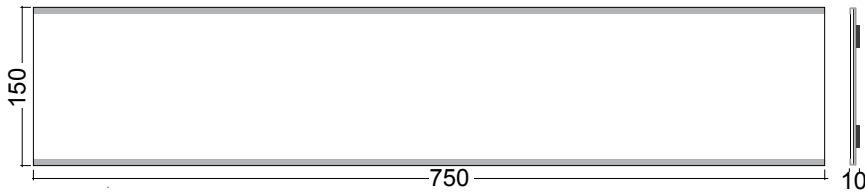

**12 WANDPANEEL**  
84062G

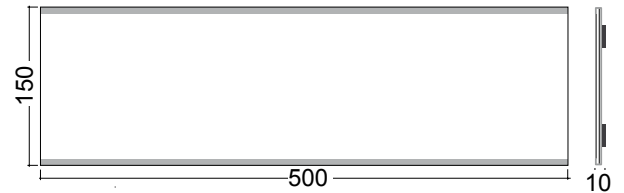

**13 WANDPANEEL**  
84061G

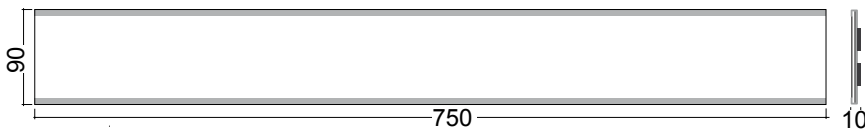

**14 WANDPANEEL**  
84089G

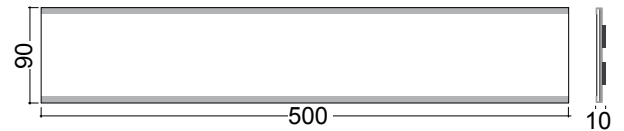

**15 WANDPANEEL**  
84090G

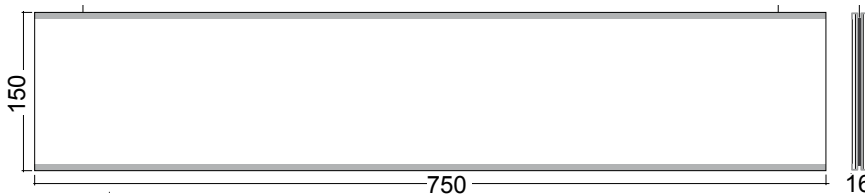

**16 DECKENPANEEL**  
84064G

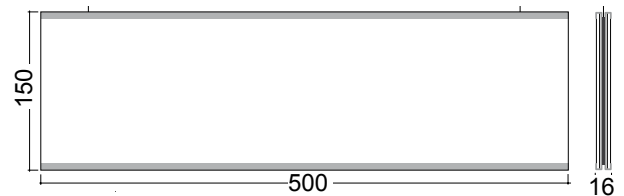

**17 DECKENPANEEL**  
84063G

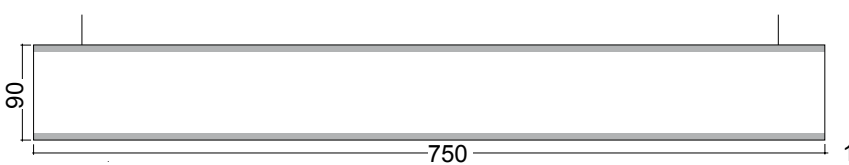

**18 DECKENPANEEL**  
84091G

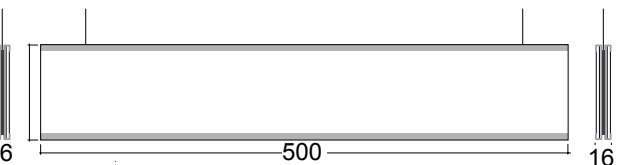

**19 DECKENPANEEL**  
84092G

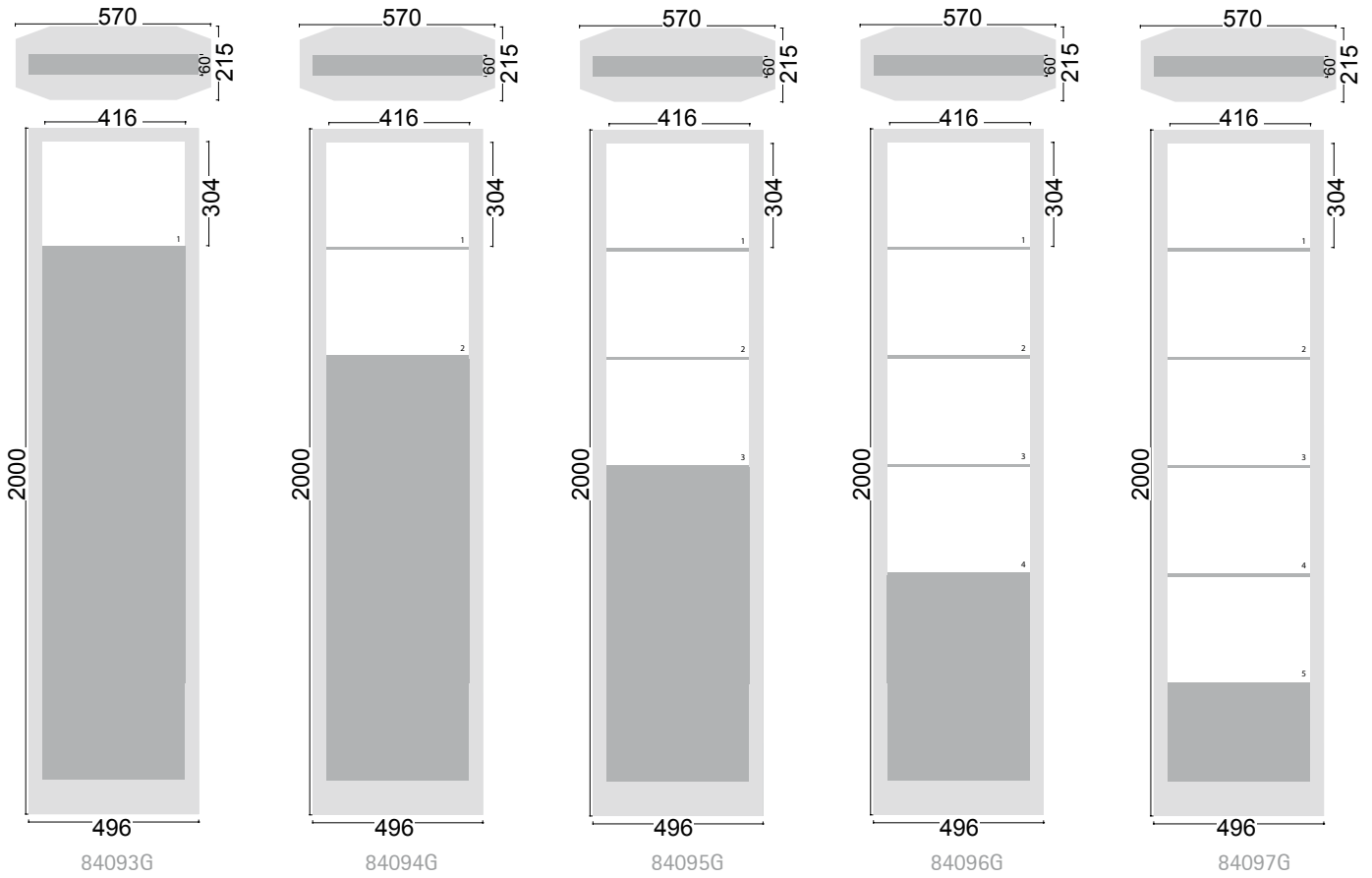

**20 INNENPYLON MIT 1–5 BESCHRIFTUNGSFELDEN DIN A3**

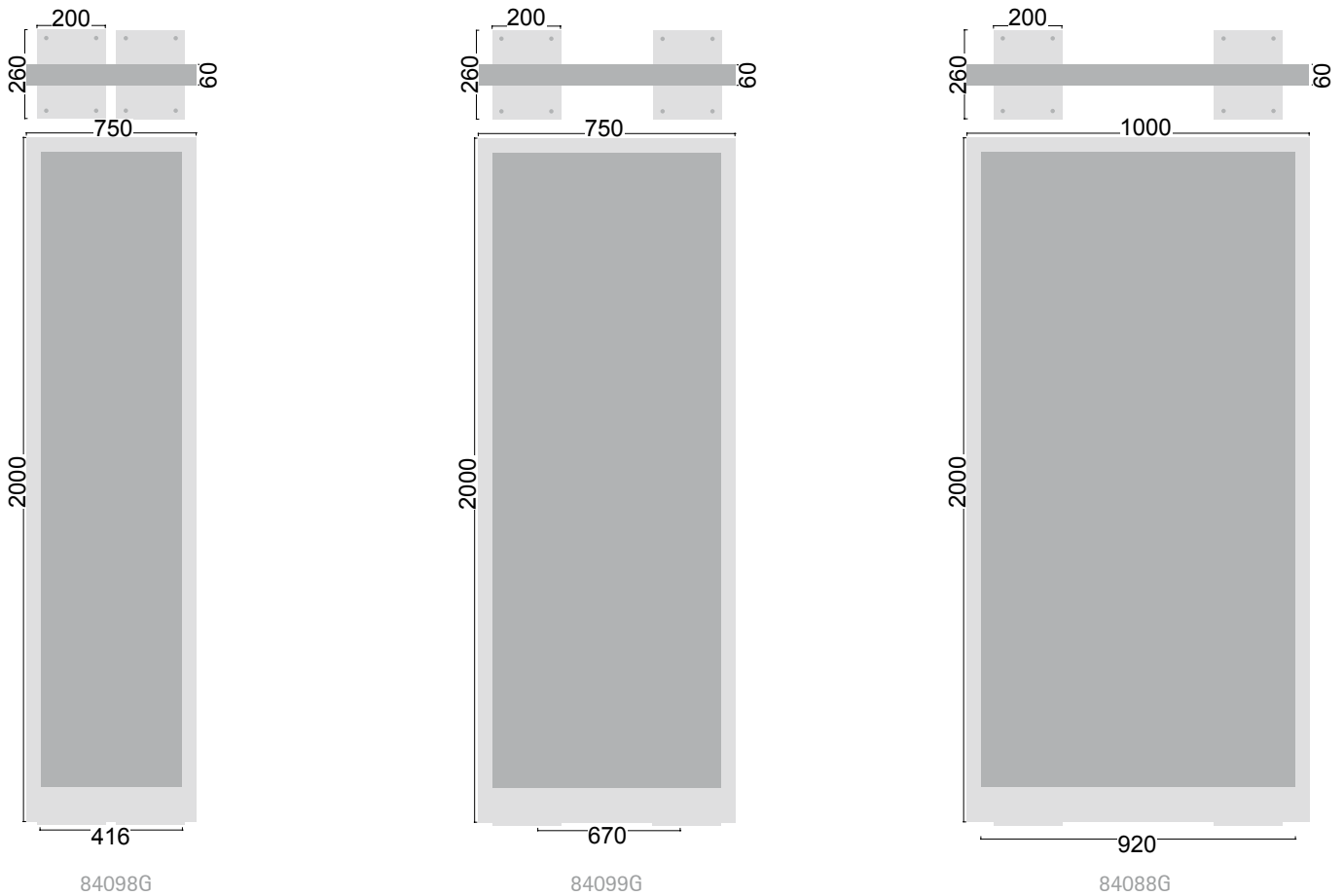

**21 AUSSENPYLON**

**22 AUSSENPYLON**

**23 AUSSENPYLON**



08.19/PinterSignum/AKP/de

Pinter Signum GmbH | Am Aggerberg 5 | 51491 Overath | Germany  
Tel: +49 (0)2206-90881-0 | Fax: +49 (0)2206-90881-5 | [www.pinter-signum.de](http://www.pinter-signum.de) | [info@pinter-signum.de](mailto:info@pinter-signum.de)

Wir unterstützen die Kampagne:  
**In|du|strie**  
GEMEINSAM. ZUKUNFT. LEBEN.

Mitglied im:  
**FWGI**  
Fachverband Warntafeln · Gefahrgut · Industrieschilder

MITGLIED BEI:  
DIE FAMILIEN  
UNTERNEHMER ASU  
Wir sind die Wirtschaft!

über **112** Jahre  
seit 1907  
ERFAHRUNG  
QUALITÄT  
VERTRAUEN

THE GLOBAL COMPACT  
  
WE SUPPORT