

**Metallisierte Polypropylen (PP) - Kondensatoren für Zwischenkreisanwendungen.  
Kapazitätswerte von 1,0 µF bis 400 µF. Nennspannungen von 400 V- bis 1500 V-.**

## Spezielle Eigenschaften

- Kapazitätswerte bis 400 µF
- Hohe Volumenkapazität
- Exzellent ausheilfähig
- Sehr niedriger Verlustfaktor
- Hohe Zuverlässigkeit
- Anschlüsse in 2-Pin, 4-Pin oder in Laschenausführung
- AEC-Q200 qualifiziert
- Konform RoHS 2011/65/EU

## Anwendungsgebiete

**Einsatz in Zwischenkreisanwendungen der Leistungselektronik wie z.B. Frequenzrichter, Power Supplies, Solar Inverter, E-Mobility (Battery Chargers, Motor Drives & Power Train) usw.**

## Aufbau

### Dielektrikum:

Polypropylen (PP) Folie

### Beläge:

Aufmetallisiert

### Innerer Aufbau:

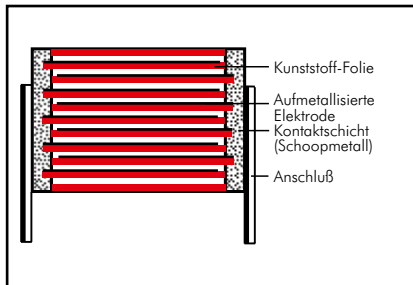

### Umhüllung:

Lösungsmittelresistentes, flammhemmendes Kunststoffgehäuse mit Epoxidharzverguss, UL 94 V-0

### Anschlüsse:

Verzinnter Draht oder Laschen.

### Kenzeichnung:

Farbe: Rot. Aufdruck: Schwarz.

## Verpackung

Verpackungseinheiten am Ende des Hauptkataloges

## Elektrische Daten

**Kapazitätsspektrum:** 1 µF bis 400 µF (Zwischenwerte auf Anfrage)

**Nennspannungen:** 400 V-, 500 V-, 600 V-, 800 V-, 900 V-, 1100 V-, 1300 V-, 1500 V-

**Kapazitätstoleranzen:** ±20%, ±10%, ±5%

### Betriebstemperaturbereich:

-55° C bis +105° C (Hot-Spot inklusive Eigenerwärmung)

**Klimaprüfklasse:** 55/085/56 nach IEC

**Isolationswerte** bei +20° C:

≥ 30 000 s (MΩ · µF)

Meßspannung: 100 V/1 min.

**Dielektrische Absorption:** 0,05 %

### Spannungs- und Stromderating:

Bei Gleichspannungsbetrieb vermindert sich die zulässige Spannung gegenüber der Nennspannung ab +85° C um 1,35 % je 1K. Bei Wechselstrombetrieb vermindert sich der zulässige Strom gegenüber den Effektivstromangaben ab +70° C um 1,35 % je 1K und zusätzlich ab +85° C um 4,5 % je 1K.

### Zuverlässigkeit:

Betriebszeit > 100 000 h (U<sub>N</sub> und +70° C)

Ausfallrate λ<sub>0</sub> (0,5 · U<sub>N</sub> und 40° C)

$\Pi =  C_N [\mu F] \cdot U_N [V] $	$\lambda_0$
$\Pi \leq 10\,000$	< 2 fit
$10\,000 < \Pi \leq 25\,000$	< 5 fit
$25\,000 < \Pi \leq 50\,000$	< 10 fit
$50\,000 < \Pi \leq 100\,000$	< 20 fit
$\Pi > 100\,000$	< 30 fit

**Verlustfaktoren** bei +20° C:  $\tan \delta \cdot 10^{-4}$

RM	400 V-		500 V-		600 V-		800 V-		900 V-		1100 V-		1300 V-		1500 V-	
	1 kHz	10 kHz	1 kHz	10 kHz	1 kHz	10 kHz	1 kHz	10 kHz	1 kHz	10 kHz	1 kHz	10 kHz	1 kHz	10 kHz	1 kHz	10 kHz
27,5	15	160	15	130	12	120	10	90	10	80	10	60	7	50	7	40
37,5	60	350	30	240	21	150	18	170	16	150	14	100	12	90	12	90
52,5	80	550	80	460	40	300	35	250	31	200	30	170	23	150	23	150

### Impulsbelastung:

RM	max. Flankensteilheit V/µs bei T <sub>A</sub> < 40° C							
	400 V-	500 V-	600 V-	800 V-	900 V-	1100 V-	1300 V-	1500 V-
27,5	11	15	27	29	35	43	50	59
37,5	8	10	19	21	22	29	35	41
52,5	5	7	13	15	18	21	25	29

### Prüfspannung:

≤ 500 V-: 1,5 U<sub>N</sub>, 2s

> 500 V-: 1,2 U<sub>N</sub>, 2s

### Spezifische Verlustleistung:

Bauform BxHxL in mm	Spezifische Verlustleistung in Watt per K über Umgebungstemperatur
9x19x31,5	0,021
11x21x31,5	0,025
13x24x31,5	0,030
15x26x31,5	0,034
17x29x31,5	0,039
17x34,5x31,5	0,044
20x39,5x31,5	0,053
13x24x41,5	0,037
15x26x41,5	0,042
17x29x41,5	0,048
19x32x41,5	0,054
20x39,5x41,5	0,065
24x45,5x41,5	0,080
28x38x41,5	0,076
31x46x41,5	0,092
35x50x41,5	0,106
40x55x41,5	0,123
25x45x57	0,102
30x45x57	0,113
35x50x57	0,132
45x55x57	0,164
45x65x57	0,184

Weitere Angaben siehe Technische Information.

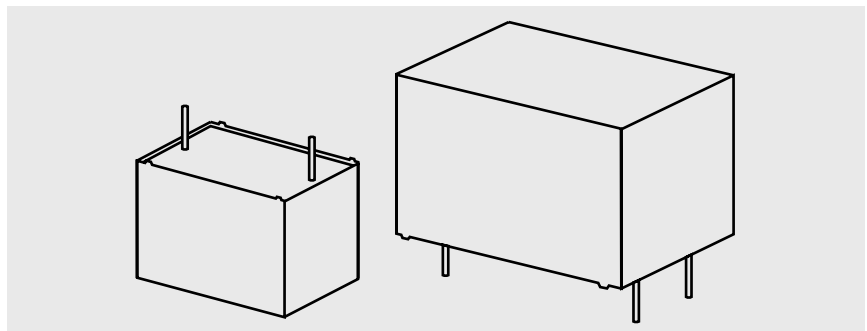

## Fortsetzung

### Wertespektrum

Kapazität	400 V- (170° C) / 300 V- (85° C) / 220 V- (105° C)								Bestellnummer
	B	H	L	RM**	Pin	I <sub>S</sub> A	I <sub>eff</sub> * (10 kHz)* A	ESR (10 kHz)* mΩ	
1 µF	9	19	31,5	27,5	2	11	1	238,7	DCP4G041006A
2 "	9	19	31,5	27,5	2	22	1,5	119,4	DCP4G042006A
3 "	9	19	31,5	27,5	2	33	1,5	79,6	DCP4G043006A
4 "	9	19	31,5	27,5	2	44	2	59,7	DCP4G044006A
5 "	9	19	31,5	27,5	2	55	2	47,7	DCP4G045006A
7 "	9	19	31,5	27,5	2	77	2,5	34,1	DCP4G047006A
10 µF	11	21	31,5	27,5	2/4	110	3,5	23,9	DCP4G051006B
15 "	13	24	31,5	27,5	2/4	165	4,5	15,9	DCP4G051506D
20 "	15	26	31,5	27,5	2/4	220	5,5	11,9	DCP4G052006F
22 "	17	29	31,5	27,5	2/4	242	6	9,8	DCP4G052206G
25 "	17	29	31,5	27,5	2/4	275	7	8,6	DCP4G052506G
30 "	15	26	41,5	37,5	2/4	200	6,5	10	DCP4G052507D
30 "	17	34,5	31,5	27,5	2/4	330	8	7,2	DCP4G053006I
30 "	17	29	41,5	37,5	2/4	240	7,5	8,5	DCP4G053007E
40 "	20	39,5	31,5	27,5	2/4	440	10	5,4	DCP4G054006J
40 "	19	32	41,5	37,5	2/4	320	9,5	6	DCP4G054007F
50 "	20	39,5	41,5	37,5	2/4	400	11	5,4	DCP4G055007G
60 "	20	39,5	41,5	37,5	2/4	480	11,5	4,8	DCP4G056007G
70 "	24	45,5	41,5	37,5	2/4	560	13	4,7	DCP4G057007H
80 "	24	45,5	41,5	37,5	2/4	640	14	4,1	DCP4G058007H
90 "	24	45,5	41,5	37,5	2/4	720	15	3,6	DCP4G059007H
90 "	28	38	41,5	37,5	2/4	720	15	3,6	DCP4G059007L
100 µF	31	46	41,5	37,5	2/4	800	18	2,8	DCP4G061007I
120 "	31	46	41,5	37,5	2/4	960	20	2,3	DCP4G061207I
140 "	35	50	41,5	37,5	2/4	1120	22,5	2,1	DCP4G061407J
150 "	35	50	41,5	37,5	2/4	1200	23	2	DCP4G061507J
160 "	25	45	57	52,5	4	750	20	2,6	DCP4G061509D
160 "	40	55	41,5	37,5	2/4	1280	24,5	2	DCP4G061607K
160 "	25	45	57	52,5	4	800	21	2,3	DCP4G061609D
180 "	40	55	41,5	37,5	2/4	1440	26	1,8	DCP4G061807K
180 "	30	45	57	52,5	4	900	23,5	2	DCP4G061809E
200 "	40	55	41,5	37,5	2/4	1600	27,5	1,6	DCP4G062007K
200 "	30	45	57	52,5	4	1000	25	1,8	DCP4G062009E
220 "	35	50	57	52,5	4	1100	27	1,8	DCP4G062209F
250 "	45	55	57	52,5	4	1250	32	1,6	DCP4G062509H
270 "	45	55	57	52,5	4	1350	33,5	1,5	DCP4G062709H
300 "	45	55	57	52,5	4	1500	35	1,3	DCP4G063009H
330 "	45	65	57	52,5	4	1650	37	1,2	DCP4G063309J
350 "	45	65	57	52,5	4	1750	40	1,1	DCP4G063509J
370 "	45	65	57	52,5	4	1850	41,5	1,1	DCP4G063709J
400 "	45	65	57	52,5	4	2000	43	1	DCP4G064009J

\* Richtwerte

Neue Werte und Bauformen. Die Bauformen gemäß Katalog 2019 sind weiterhin auf Anfrage lieferbar.

\* Zulässiger I<sub>eff</sub> bei 10° C Eigenerwärmung (Richtwerte)

\*\* RM = Rastermaß

Alle Maße in mm.

Abweichungen und Konstruktionsänderungen vorbehalten.

Bestellnummer-Ergänzung:	
Versions-Code:	2-Draht = D2 4-Draht = D4
Toleranz:	20 % = M 10 % = K 5 % = J
Verpackung:	lose = S
Drahtlänge:	6-2 = SD
Gurtungsangaben Seite 161	

Fortsetzung Seite 135

## Fortsetzung

### Wertespektrum

Kapazität	500 V- (70° C) / 400 V- (85° C) / 290 V- (105° C)								Bestellnummer
	B	H	L	RM**	Pin	I <sub>s</sub> A	I <sub>eff</sub> * (10 kHz)* A	ESR (10 kHz)* mΩ	
1 µF	9	19	31,5	27,5	2	15	1	238,7	DCP4H141006A
2 "	9	19	31,5	27,5	2	30	1,5	119,4	DCP4H142006A
3 "	9	19	31,5	27,5	2	45	1,5	79,6	DCP4H143006A
4 "	9	19	31,5	27,5	2	60	1,8	63,7	DCP4H144006A
5 "	9	19	31,5	27,5	2	75	2,5	47,7	DCP4H145006A
7 "	11	21	31,5	27,5	2/4	105	3	34,1	DCP4H147006B
8 "	13	24	31,5	27,5	2/4	120	3	29,8	DCP4H148006D
10 µF	13	24	31,5	27,5	2/4	150	4	23,9	DCP4H151006D
12 "	15	26	31,5	27,5	2/4	180	4	19,9	DCP4H151206F
15 "	17	29	31,5	27,5	2/4	225	5	15,9	DCP4H151506G
18 "	15	26	41,5	37,5	2/4	150	4,3	22,3	DCP4H151507D
20 "	17	29	31,5	27,5	2/4	270	6	9,5	DCP4H151806G
20 "	17	34,5	31,5	27,5	2/4	300	6	11,9	DCP4H152006I
20 "	17	29	41,5	37,5	2/4	200	5,4	16,8	DCP4H152007E
22 "	20	39,5	31,5	27,5	2/4	330	7	10,9	DCP4H152206J
25 "	20	39,5	31,5	27,5	2/4	375	7,5	9,5	DCP4H152506J
30 "	19	32	41,5	37,5	2/4	250	6,3	13,4	DCP4H152507F
30 "	20	39,5	41,5	37,5	2/4	300	9	7,9	DCP4H153007G
35 "	20	39,5	41,5	37,5	2/4	350	8,5	9,1	DCP4H153507G
40 "	20	39,5	41,5	37,5	2/4	400	10	5,7	DCP4H154007G
50 "	24	45,5	41,5	37,5	2/4	500	13	4,8	DCP4H155007H
55 "	28	38	41,5	37,5	2/4	500	13	4,8	DCP4H155007L
55 "	24	45,5	41,5	37,5	2/4	550	14	4	DCP4H155507H
55 "	28	38	41,5	37,5	2/4	550	14	4	DCP4H155507L
60 "	31	46	41,5	37,5	2/4	600	14	4,7	DCP4H156007I
70 "	31	46	41,5	37,5	2/4	700	16,5	3,9	DCP4H157007I
80 "	31	46	41,5	37,5	2/4	800	17,5	3,4	DCP4H158007I
90 "	35	50	41,5	37,5	2/4	900	19	3	DCP4H159007J
100 µF	35	50	41,5	37,5	2/4	1000	20	2,7	DCP4H161007J
120 "	25	45	57	52,5	4	700	14,3	5	DCP4H161009D
120 "	40	55	41,5	37,5	2/4	1200	22,5	2,7	DCP4H161207K
130 "	30	45	57	52,5	4	840	16,5	4,2	DCP4H161209E
130 "	40	55	41,5	37,5	2/4	1300	23	2,4	DCP4H161307K
140 "	35	50	57	52,5	4	980	21,5	2,8	DCP4H161409F
150 "	35	50	57	52,5	4	1050	22,5	2,7	DCP4H161509F
160 "	45	55	57	52,5	4	1120	25,5	2,5	DCP4H161609H
180 "	45	55	57	52,5	4	1260	27	2,2	DCP4H161809H
200 "	45	55	57	52,5	4	1400	28,5	2	DCP4H162009H
210 "	45	55	57	52,5	4	1470	29,5	1,9	DCP4H162109H
220 "	45	65	57	52,5	4	1540	32	1,8	DCP4H162209J
240 "	45	65	57	52,5	4	1680	33,5	1,7	DCP4H162409J

\* Richtwerte

Neue Werte und Bauformen. Die Bauformen gemäß Katalog 2019 sind weiterhin auf Anfrage lieferbar.

\* Zulässiger I<sub>eff</sub> bei 10° C Eigenwärkung (Richtwerte)

\*\* RM = Rastermaß

Alle Maße in mm.

Abweichungen und Konstruktionsänderungen vorbehalten.

#### Bestellnummer-Ergänzung:

Versions-Code: 2-Draht = D2

4-Draht = D4

Toleranz: 20 % = M

10 % = K

5 % = J

Verpackung: lose = S

Drahtlänge: 6-2 = SD

Gurtungsangaben Seite 161

Fortsetzung Seite 136

## Fortsetzung

### Wertespektrum

Kapazität	600 V- (170° C) / 450 V- (85° C) / 320 V- (110° C)								Bestellnummer
	B	H	L	RM**	Pin	I <sub>S</sub> A	I <sub>eff</sub> * (10 kHz)* A	ESR (10 kHz)* mΩ	
1 µF	9	19	31,5	27,5	2	27	1,5	106,9	DCP41041006A
2 "	9	19	31,5	27,5	2	54	2	56	DCP41042006A
3 "	9	19	31,5	27,5	2	81	2,5	35,6	DCP41043006A
4 "	11	21	31,5	27,5	2/4	108	3	26,7	DCP41044006B
5 "	13	24	31,5	27,5	2/4	135	3,5	22	DCP41045006D
7 "	15	26	31,5	27,5	2/4	189	4,5	16	DCP41047006F
8 "	15	26	31,5	27,5	2/4	216	5	13,4	DCP41048006F
10 µF	17	29	31,5	27,5	2/4	270	6	11	DCP41051006G
	13	24	41,5	37,5	2/4	190	5	17,6	DCP41051007C
12 "	17	29	31,5	27,5	2/4	324	6,5	8,9	DCP41051206G
15 "	17	34,5	31,5	27,5	2/4	405	8	7	DCP41051506I
	17	29	41,5	37,5	2/4	285	6,5	11,8	DCP41051507E
18 "	20	39,5	31,5	27,5	2/2	486	9,5	5,9	DCP41051806J
20 "	20	39,5	31,5	27,5	2/4	540	10	5,3	DCP41052006J
	19	32	41,5	37,5	2/4	380	10,5	4,9	DCP41052007F
22 "	20	39,5	41,5	37,5	2/4	418	11	5,4	DCP41052207G
25 "	20	39,5	41,5	37,5	2/4	475	11,5	5	DCP41052507G
30 "	24	45,5	41,5	37,5	2/4	570	14	4,1	DCP41053007H
35 "	24	45,5	41,5	37,5	2/4	665	14,5	3,8	DCP41053507H
	28	38	41,5	37,5	2/4	665	14,5	3,8	DCP41053507L
40 "	31	46	41,5	37,5	2/4	760	16,5	3,3	DCP41054007I
45 "	31	46	41,5	37,5	2/4	855	17	3,2	DCP41054507I
50 "	35	50	41,5	37,5	2/4	950	19	2,9	DCP41055007J
60 "	35	50	41,5	37,5	2/4	1140	17,5	3,4	DCP41056007J
	25	45	57	52,5	2/4	780	14,5	4,9	DCP41056009D
70 "	40	55	41,5	37,5	2/4	1330	20	3,1	DCP41057007K
	30	45	57	52,5	4	910	16,5	4,2	DCP41057009E
80 "	40	55	41,5	37,5	2/4	1520	22	2,6	DCP41058007K
	30	45	57	52,5	4	1040	17,8	3,6	DCP41058009E
90 "	35	50	57	52,5	4	1170	23,5	1,9	DCP41059009F
100 µF	45	55	57	52,5	4	1300	25	2,6	DCP41061009H
120 "	45	65	57	52,5	4	1560	28	2,3	DCP41061209J
140 "	45	65	57	52,5	4	1820	31	1,9	DCP41061409J
150 "	45	65	57	52,5	4	1950	33	1,7	DCP41061509J

\* Richtwerte

Neue Werte und Bauformen. Die Bauformen gemäß Katalog 2019 sind weiterhin auf Anfrage lieferbar.

\* Zulässiger I<sub>eff</sub> bei 10° C Eigenerwärmung (Richtwerte)

\*\* RM = Rastermaß

Alle Maße in mm.

Bestellnummer-Ergänzung:	
Versions-Code: 2-Draht = D2	
4-Draht = D4	
Toleranz: 20 % = M	
10 % = K	
5 % = J	
Verpackung: lose = S	
Drahtlänge: 6-2 = SD	
Gurtungsangaben Seite 161	

#### 2-Draht Ausführung

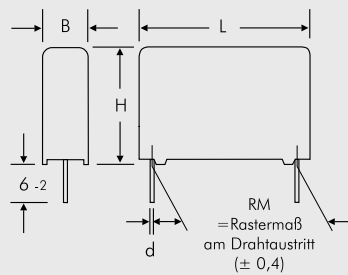

RM	d
27,5	0,8
37,5	1

B	RM	b	d	c
11	27,5	5	0,8	0,4
13	27,5	7,5	0,8	0,4
15	27,5	7,5	0,8	0,4
17	27,5	10	0,8	0,4
20	27,5	12,5	0,8	0,4
19	37,5	10	1	0,4
20	37,5	12,5	1	0,4
24	37,5	12,5	1	0,4
28	37,5	10	1	0,4
31	37,5	20	1	0,4
35	37,5	20	1	0,4
40	37,5	20	1	0,4
25	52,5	20	1,2	0,8
30	52,5	20	1,2	0,8
35	52,5	20	1,2	0,8
45	52,5	20	1,2	0,8

#### 4-Draht Ausführung

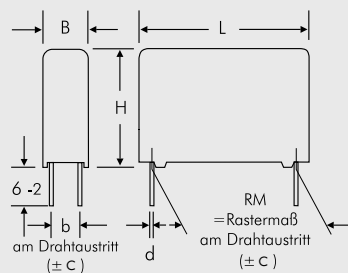

Abweichungen und Konstruktionsänderungen vorbehalten.

## Fortsetzung

### Wertespektrum

Kapazität	800 V- (70° C) / 700 V- (85° C) / 510 V- (105° C)								Bestellnummer
	B	H	L	RM**	Pin	I <sub>S</sub> A	I <sub>eff</sub> * (10 kHz)* A	ESR (10 kHz)* mΩ	
1 µF	9	19	31,5	27,5	2	29	1,7	73,2	DCP4L041006A
2 "	9	19	31,5	27,5	2	58	2,5	36,6	DCP4L042006A
3 "	11	21	31,5	27,5	2/4	87	3	24,4	DCP4L043006B
4 "	13	24	31,5	27,5	2/4	116	4	18,3	DCP4L044006D
5 "	13	24	31,5	27,5	2/4	145	4,5	14,6	DCP4L045006D
7 "	17	29	31,5	27,5	2/4	203	6	10,5	DCP4L047006G
8 "	17	29	31,5	27,5	2/4	232	6,5	9,2	DCP4L048006G
10 µF	17	34,5	31,5	27,5	2/4	290	8	7,3	DCP4L051006I
	17	29	41,5	37,5	2/4	210	7,5	8,5	DCP4L051007E
12 "	20	39,5	31,5	27,5	2/4	348	9,5	6,1	DCP4L051206J
15 "	20	39,5	31,5	27,5	2/4	435	10,5	4,9	DCP4L051506J
	19	32	41,5	37,5	2/4	315	8,5	7,5	DCP4L051507F
18 "	20	39,5	41,5	37,5	2/4	378	9,5	7,2	DCP4L051807G
20 "	20	39,5	41,5	37,5	2/4	420	10	6,2	DCP4L052007G
22 "	20	39,5	41,5	37,5	2/4	462	10,5	5,9	DCP4L052207G
25 "	24	45,5	41,5	37,5	2/4	525	12,5	5	DCP4L052507H
30 "	24	45,5	41,5	37,5	2/4	630	14	4,1	DCP4L053007H
	28	38	41,5	37,5	2/4	630	14	4,1	DCP4L053007L
35 "	31	46	41,5	37,5	2/4	735	15,5	3,8	DCP4L053507I
40 "	31	46	41,5	37,5	2/4	840	16,5	3,3	DCP4L054007I
45 "	35	50	41,5	37,5	2/4	945	17,5	3,4	DCP4L054507J
50 "	35	50	41,5	37,5	2/4	1050	19	3	DCP4L055007J
	25	45	57	52,5	4	750	18,5	3	DCP4L055009D
60 "	40	55	41,5	37,5	2/4	1260	21,5	2,7	DCP4L056007K
	30	45	57	52,5	4	900	20,5	2,7	DCP4L056009E
65 "	35	50	57	52,5	4	975	22,5	2,2	DCP4L056509F
70 "	45	55	57	52,5	4	1050	23,5	3	DCP4L057009H
75 "	45	55	57	52,5	4	1125	24	2,9	DCP4L057509H
80 "	45	55	57	52,5	4	1200	24,5	3	DCP4L058009H
90 "	45	65	57	52,5	4	1350	25,5	2,5	DCP4L059009J
100 µF	45	65	57	52,5	4	1500	26,5	2,3	DCP4L061009J
115 "	45	65	57	52,5	4	1725	28	2,1	DCP4L061159J

\* Richtwerte

Neue Werte und Bauformen. Die Bauformen gemäß Katalog 2019 sind weiterhin auf Anfrage lieferbar.

\* Zulässiger I<sub>eff</sub> bei 10° C Eigenwärming (Richtwerte)

\*\* RM = Rastermaß

Alle Maße in mm.

Bestellnummer-Ergänzung:	
Versions-Code:	2-Draht = D2 4-Draht = D4
Toleranz:	20 % = M 10 % = K 5 % = J
Verpackung:	lose = S
Drahtlänge:	6-2 = SD
Gurtungsangaben Seite 161	

#### 2-Draht Ausführung

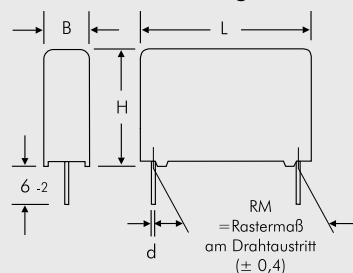

RM	d
27,5	0,8
37,5	1

#### 4-Draht Ausführung

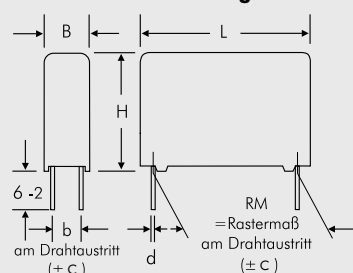

B	RM	b	d	c
11	27,5	5	0,8	0,4
13	27,5	7,5	0,8	0,4
15	27,5	7,5	0,8	0,4
17	27,5	10	0,8	0,4
20	27,5	12,5	0,8	0,4
19	37,5	10	1	0,4
20	37,5	12,5	1	0,4
24	37,5	12,5	1	0,4
28	37,5	10	1	0,4
31	37,5	20	1	0,4
35	37,5	20	1	0,4
40	37,5	20	1	0,4
25	52,5	20	1,2	0,8
30	52,5	20	1,2	0,8
35	52,5	20	1,2	0,8
45	52,5	20	1,2	0,8

Abweichungen und Konstruktionsänderungen vorbehalten.

## Fortsetzung

### Wertespektrum

Kapazität	900 V- (170° C) / 760 V- (185° C) / 550 V- (1105° C)								Bestellnummer
	B	H	L	RM**	Pin	I <sub>S</sub> A	I <sub>eff</sub> * (10 kHz)* A	ESR (10 kHz)* mΩ	
1 µF	9	19	31,5	27,5	2	35	2	66,1	DCP4N041006A_____
2 „	11	21	31,5	27,5	2/4	70	2,5	44	DCP4N042006B_____
3 „	13	24	31,5	27,5	2/4	105	4	22	DCP4N043006D_____
4 „	13	24	31,5	27,5	2/4	140	4,5	16,5	DCP4N044006D_____
5 „	17	29	31,5	27,5	2/4	175	4,5	18	DCP4N045006G_____
7 „	17	29	31,5	27,5	2/4	245	6,5	9,4	DCP4N047006G_____
8 „	17	34,5	31,5	27,5	2/4	280	7,5	8,3	DCP4N048006I_____
10 µF	20	39,5	31,5	27,5	2/4	350	10	5,3	DCP4N051006J_____
	19	32	41,5	37,5	2/4	220	9	6,7	DCP4N051007F_____
15 „	20	39,5	41,5	37,5	2/4	330	10,5	5,8	DCP4N051507G_____
20 „	24	45,5	41,5	37,5	2/4	440	13	4,8	DCP4N052007H_____
22 „	28	38	41,5	37,5	2/4	440	13	4,8	DCP4N052007L_____
	24	45,5	41,5	37,5	2/4	484	14	4,1	DCP4N052207H_____
	28	38	41,5	37,5	2/4	484	14	4,1	DCP4N052207L_____
25 „	31	46	41,5	37,5	2/4	550	15,5	3,8	DCP4N052507I_____
30 „	31	46	41,5	37,5	2/4	660	16,5	3,4	DCP4N053007I_____
35 „	25	45	57	52,5	4	540	15	4,5	DCP4N053009D_____
	35	50	41,5	37,5	2/4	770	18	3,2	DCP4N053507J_____
40 „	25	45	57	52,5	4	630	16	4	DCP4N053509D_____
	40	55	41,5	37,5	2/4	880	19,5	3,2	DCP4N054007K_____
50 „	30	45	57	52,5	4	720	18	3,5	DCP4N054009E_____
	35	50	57	52,5	4	900	22	3,3	DCP4N055009F_____
60 „	45	55	57	52,5	4	1080	23	3	DCP4N056009H_____
70 „	45	65	57	52,5	4	1260	24,5	3,3	DCP4N057009J_____
80 „	45	65	57	52,5	4	1440	25,5	2,8	DCP4N058009J_____

\* Richtwerte

Neue Werte und Bauformen. Die Bauformen gemäß Katalog 2019 sind weiterhin auf Anfrage lieferbar.

\* Zulässiger I<sub>eff</sub> bei 10° C Eigenerwärmung (Richtwerte)

\*\* RM = Rastermaß

Alle Maße in mm.

Bestellnummer-Ergänzung:	
Versions-Code:	2-Draht = D2 4-Draht = D4
Toleranz:	20 % = M 10 % = K 5 % = J
Verpackung:	lose = S
Drahtlänge:	6-2 = SD
Gurtungsangaben Seite 161	

Abweichungen und Konstruktionsänderungen vorbehalten.

Fortsetzung Seite 139

## Fortsetzung

### Wertespektrum

Kapazität	1100 V- (70° C) / 920 V- (85° C) / 670 V- (105° C)								
	B	H	L	RM**	Pin	I <sub>S</sub> A	I <sub>eff</sub> * (10 kHz)* A	ESR (10 kHz)* mΩ	Bestellnummer
1 µF	9	19	31,5	27,5	2	43	2	86	DCP4P041006A
2 "	13	24	31,5	27,5	2/4	86	4	19	DCP4P042006D
3 "	15	26	31,5	27,5	2/4	129	5	13,6	DCP4P043006F
4 "	17	29	31,5	27,5	2/4	172	6	10,8	DCP4P044006G
5 "	17	34,5	31,5	27,5	2/4	215	7,5	7,8	DCP4P045006I
7 "	20	39,5	31,5	27,5	2/4	301	9	6,5	DCP4P047006J
	19	32	41,5	37,5	2/4	203	7,5	10	DCP4P047007F
8 "	20	39,5	41,5	37,5	2/4	232	8	10	DCP4P048007G
10 µF	20	39,5	41,5	37,5	2/4	290	9,5	7,2	DCP4P051007G
12 "	24	45,5	41,5	37,5	2/4	348	11	6,6	DCP4P051207H
15 "	24	45,5	41,5	37,5	2/4	435	12	5,6	DCP4P051507H
	28	38	41,5	37,5	2/4	435	12	5,6	DCP4P051507L
18 "	31	46	41,5	37,5	2/4	522	13,5	5	DCP4P051807I
20 "	35	50	41,5	37,5	2/4	580	15	4,7	DCP4P052007J
	25	45	57	52,5	4	420	14,5	4,9	DCP4P052009D
22 "	35	50	41,5	37,5	2/4	638	15,5	4,4	DCP4P052207J
	25	45	57	52,5	4	462	15	4,5	DCP4P052209D
25 "	40	55	41,5	37,5	2/4	725	16,5	4,6	DCP4P052507K
	30	45	57	52,5	4	525	16	4,4	DCP4P052509E
30 "	35	50	57	52,5	4	630	17,5	4,4	DCP4P053009F
35 "	35	50	57	52,5	4	735	18	4	DCP4P053509F
40 "	35	50	57	52,5	4	840	18	4,3	DCP4P054009F
45 "	45	55	57	52,5	4	945	20	4,1	DCP4P054509H
50 "	45	65	57	52,5	4	1050	21	4,1	DCP4P055009J
60 "	45	65	57	52,5	4	1260	23	3,5	DCP4P056009J

Kapazität	1300 V- (70° C) / 1100 V- (85° C) / 800 V- (105° C)								
	B	H	L	RM**	Pin	I <sub>S</sub> A	I <sub>eff</sub> * (10 kHz)* A	ESR (10 kHz)* mΩ	Bestellnummer
1 µF	11	21	31,5	27,5	2/4	50	2,5	40	DCP4R241006B
2 "	15	26	31,5	27,5	2/4	100	4,5	16,8	DCP4R242006F
3 "	17	29	31,5	27,5	2/4	150	6	10,8	DCP4R243006G
4 "	17	34,5	31,5	27,5	2/4	200	6,5	10,4	DCP4R244006I
5 "	20	39,5	31,5	27,5	2/4	250	7,5	9,4	DCP4R245006J
	19	32	41,5	37,5	2/4	175	7	11	DCP4R245007F
7 "	20	39,5	41,5	37,5	2/4	245	8	10	DCP4R247007G
8 "	24	45,5	41,5	37,5	2/4	280	9	9,9	DCP4R248007H
10 µF	24	45,5	41,5	37,5	2/4	350	10,5	7,2	DCP4R251007H
	28	38	41,5	37,5	2/4	350	10,5	7,2	DCP4R251007L
15 "	31	46	41,5	37,5	2/4	525	14	4,8	DCP4R251507I
	25	45	57	52,5	4	375	13	6	DCP4R251509D
18 "	35	50	41,5	37,5	2/4	630	15,5	4,4	DCP4R251807J
	25	45	57	52,5	4	450	14,5	4,9	DCP4R251809D
20 "	40	55	41,5	37,5	2/4	700	17,5	4	DCP4R252007K
	30	45	57	52,5	4	500	16	4,4	DCP4R252009E
22 "	40	55	41,5	37,5	2/4	770	18	3,8	DCP4R252207K
	35	50	57	52,5	4	550	17,5	4,3	DCP4R252209F
25 "	35	50	57	52,5	4	625	19	3,6	DCP4R252509F
30 "	45	55	57	52,5	4	750	20	4	DCP4R253009H
35 "	45	65	57	52,5	4	875	21	4,1	DCP4R253509J
40 "	45	65	57	52,5	4	1000	22	3,7	DCP4R254009J

\* Richtwerte

Neue Werte und Bauformen. Die Bauformen gemäß Katalog 2019 sind weiterhin auf Anfrage lieferbar.

\*\* RM = Rastermaß

\* Zulässiger I<sub>eff</sub> bei 10° C Eigenerwärmung (Richtwerte)

Alle Maße in mm.

Abweichungen und Konstruktionsänderungen vorbehalten.

## Fortsetzung

### Wertespektrum

Kapazität	1500 V- (170° C) / 1200 V- (85° C) / 870 V- (105° C)								
	B	H	L	RM**	Pin	I <sub>s</sub> A	I <sub>eff</sub> * (10 kHz)* A	ESR (10 kHz)* mΩ	Bestellnummer
1 µF	13	24	31,5	27,5	2/4	59	3	33,3	DCP4S041006D
2 "	17	29	31,5	27,5	2/4	118	5	15,6	DCP4S042006G
3 "	19	32	41,5	37,5	2/4	123	6	15	DCP4S043007F
4 "	20	39,5	41,5	37,5	2/4	164	7	13,3	DCP4S044007G
5 "	20	39,5	41,5	37,5	2/4	205	8	10,2	DCP4S045007G
7 "	24	45,5	41,5	37,5	2/4	287	9,5	8,9	DCP4S047007H
8 "	28	38	41,5	37,5	2/4	287	9,5	8,4	DCP4S047007L
8 "	31	46	41,5	37,5	2/4	328	11	7,6	DCP4S048007I
10 µF	31	46	41,5	37,5	2/4	410	12,5	5,9	DCP4S051007I
12 "	35	50	41,5	37,5	2/4	492	14,5	5	DCP4S051207J
	25	45	57	52,5	4	348	14	5,2	DCP4S051209D
15 "	40	55	41,5	37,5	2/4	615	17	4,3	DCP4S051507K
	30	45	57	52,5	4	435	16	4,4	DCP4S051509E
18 "	35	50	57	52,5	4	522	17,5	4,3	DCP4S051809F
20 "	35	50	57	52,5	4	580	18	4,1	DCP4S052009F
22 "	45	55	57	52,5	4	638	20	4,1	DCP4S052209H
25 "	45	55	57	52,5	4	725	20,5	3,9	DCP4S052509H
30 "	45	65	57	52,5	4	870	21,5	4	DCP4S053009J

\* Richtwerte

Neue Reihe

\* Zulässiger I<sub>eff</sub> bei 10° C Eigenerwärmung (Richtwerte)

\*\* RM = Rastermaß

Alle Maße in mm.

Bestellnummer-Ergänzung:	
Versions-Code:	2-Draht = D2
	4-Draht = D4
Toleranz:	20 % = M
	10 % = K
	5 % = J
Verpackung:	lose = S
Drahtlänge:	6-2 = SD
Gurtungsangaben Seite 161	

#### 2-Draht Ausführung

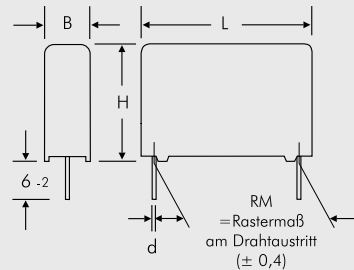

RM	d
27,5	0,8
37,5	1

#### 4-Draht Ausführung

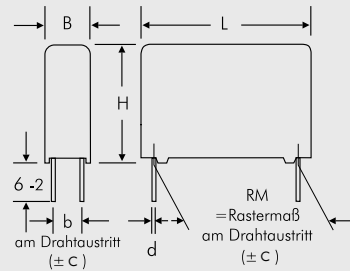

B	RM	b	d	c
11	27,5	5	0,8	0,4
13	27,5	7,5	0,8	0,4
15	27,5	7,5	0,8	0,4
17	27,5	10	0,8	0,4
20	27,5	12,5	0,8	0,4
19	37,5	10	1	0,4
20	37,5	12,5	1	0,4
24	37,5	12,5	1	0,4
28	37,5	10	1	0,4
31	37,5	20	1	0,4
35	37,5	20	1	0,4
40	37,5	20	1	0,4
25	52,5	20	1,2	0,8
30	52,5	20	1,2	0,8
35	52,5	20	1,2	0,8
45	52,5	20	1,2	0,8

#### Laschenausführungen Seite 144

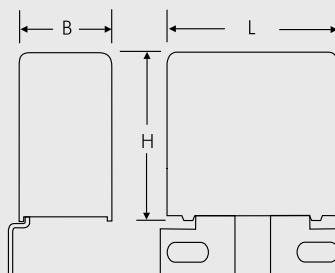

Beispiel

Abweichungen und Konstruktionsänderungen vorbehalten.

Fortsetzung Seite 141



## Fortsetzung

### 500 V-

Scheinwiderstand in Abhängigkeit von der Frequenz (Richtwerte)

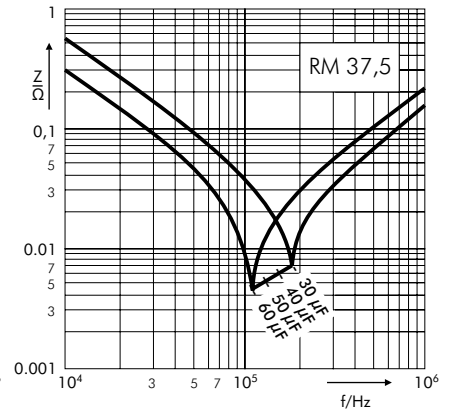
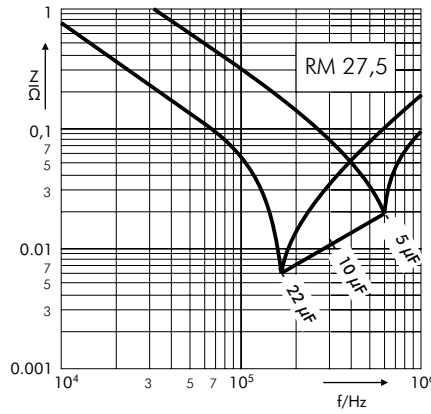

Zulässige Stromstärke in Abhängigkeit von der Frequenz bei  $\leq 20^\circ\text{C}$  Eigenerwärmung (Richtwerte)

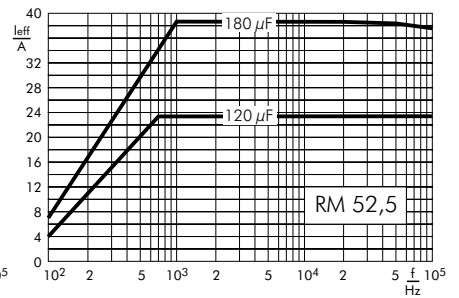
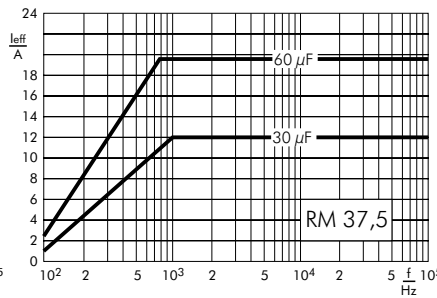
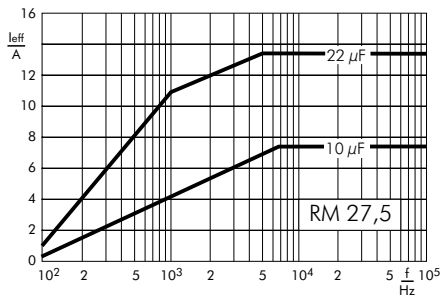

### 600 V-

Scheinwiderstand in Abhängigkeit von der Frequenz (Richtwerte)

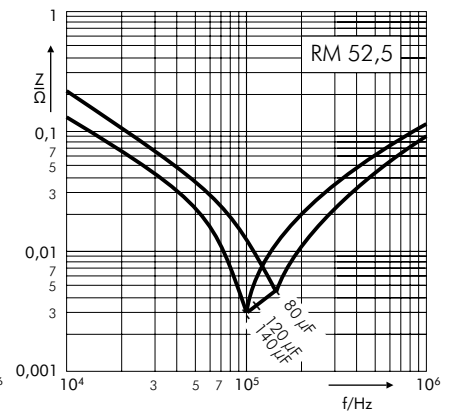
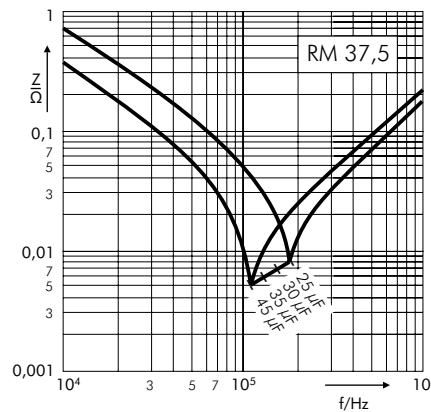

Zulässige Stromstärke in Abhängigkeit von der Frequenz bei  $\leq 20^\circ\text{C}$  Eigenerwärmung (Richtwerte)

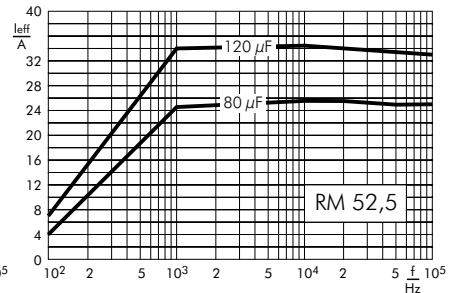
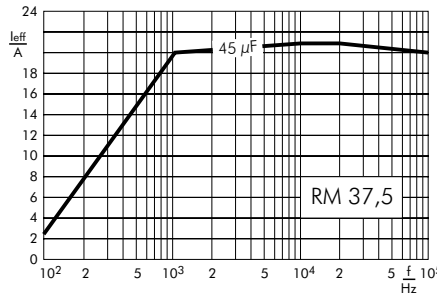

## Fortsetzung

### 800 V-

Scheinwiderstand in Abhängigkeit von der Frequenz (Richtwerte)

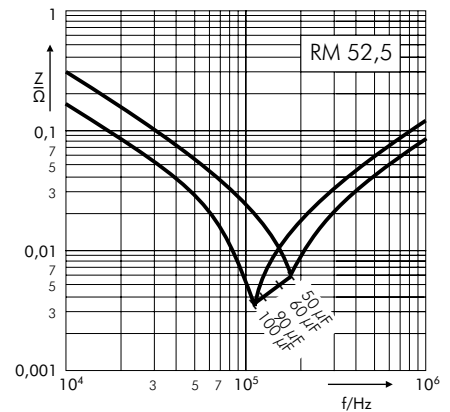
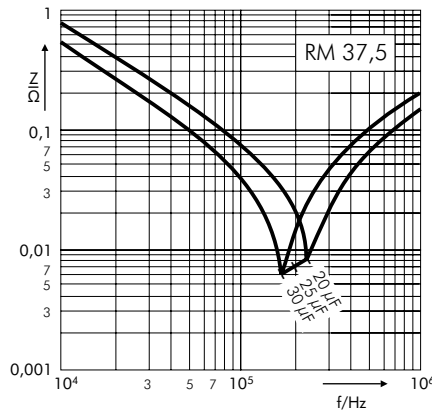
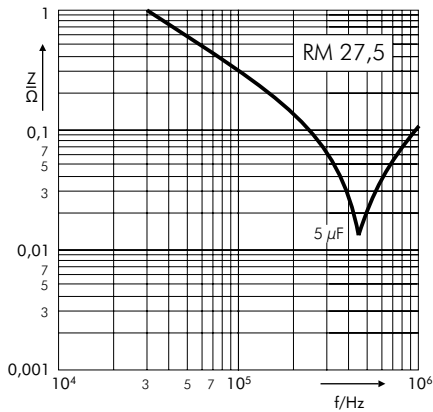

Zulässige Stromstärke in Abhängigkeit von der Frequenz bei  $\leq 20^\circ\text{C}$  Eigenerwärmung (Richtwerte)

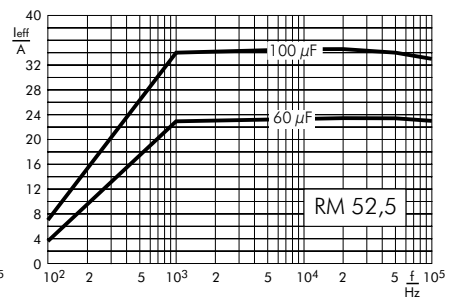
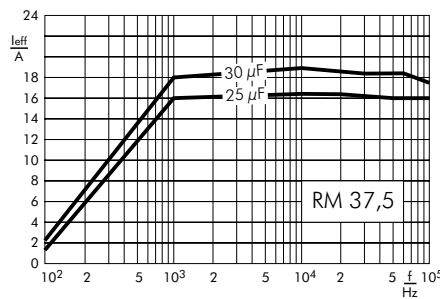
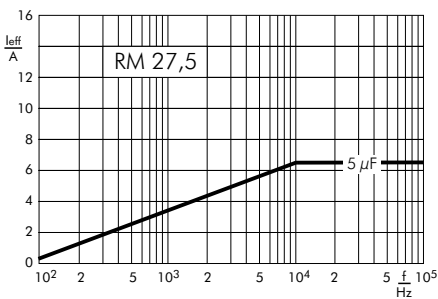

### 900 V-

Scheinwiderstand in Abhängigkeit von der Frequenz (Richtwerte)

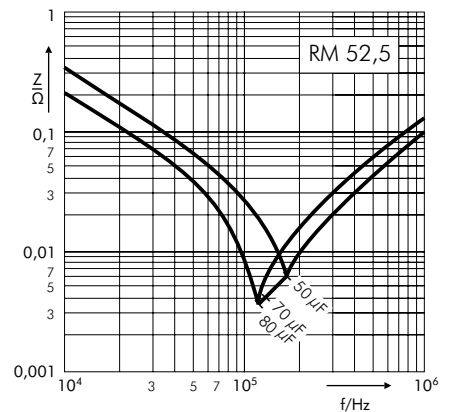
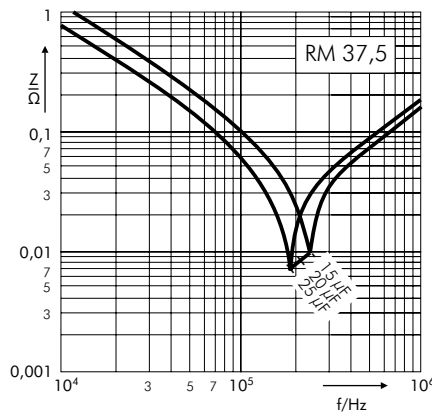

Zulässige Stromstärke in Abhängigkeit von der Frequenz bei  $\leq 20^\circ\text{C}$  Eigenerwärmung (Richtwerte)

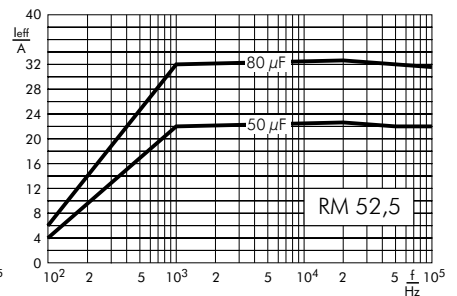
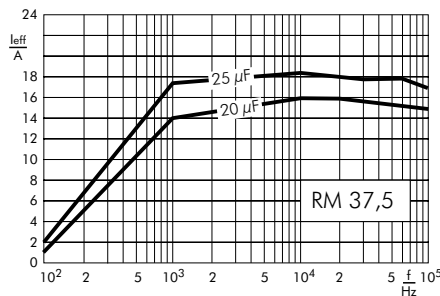

## Fortsetzung

### 1100 V-

Scheinwiderstand in Abhängigkeit von der Frequenz (Richtwerte)

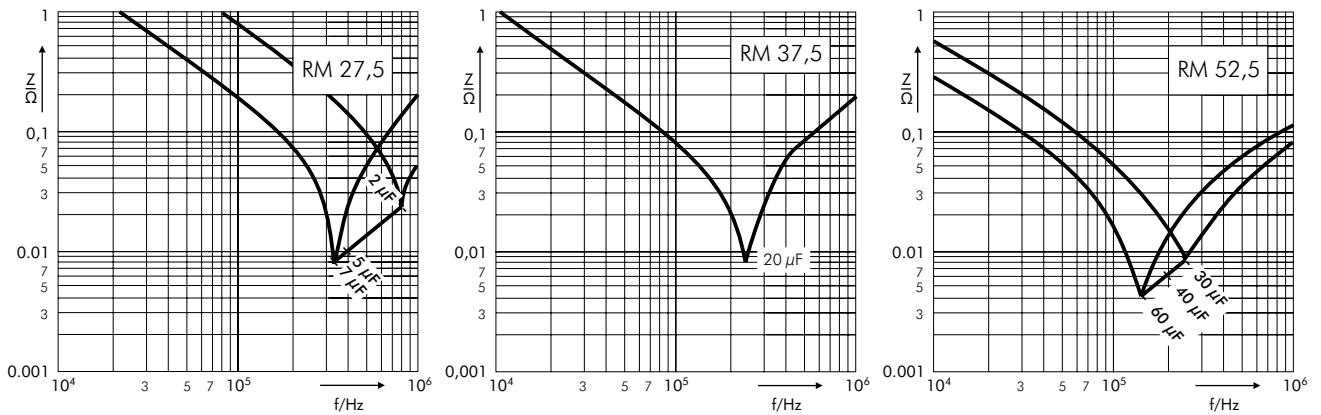

Zulässige Stromstärke in Abhängigkeit von der Frequenz bei  $\leq 20^\circ\text{C}$  Eigenerwärmung (Richtwerte)

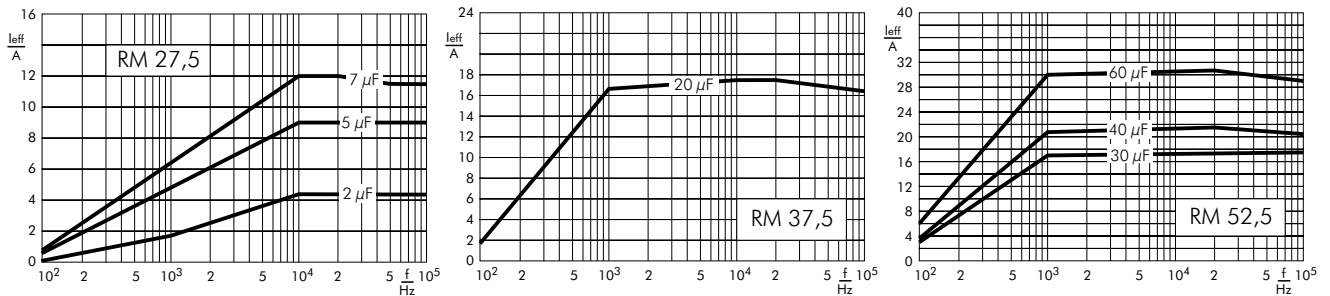

### 1300 V-

Scheinwiderstand in Abhängigkeit von der Frequenz (Richtwerte)

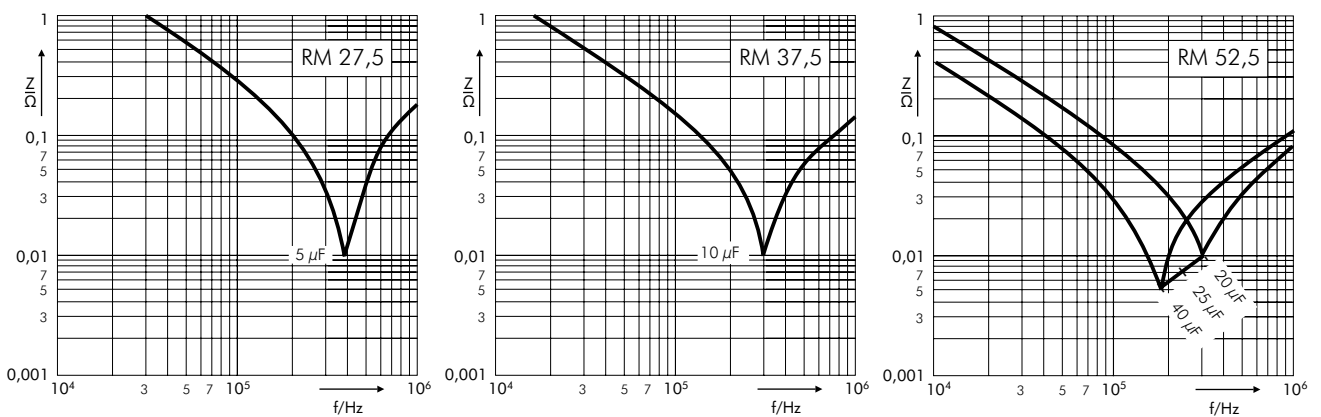

Zulässige Stromstärke in Abhängigkeit von der Frequenz bei  $\leq 20^\circ\text{C}$  Eigenerwärmung (Richtwerte)

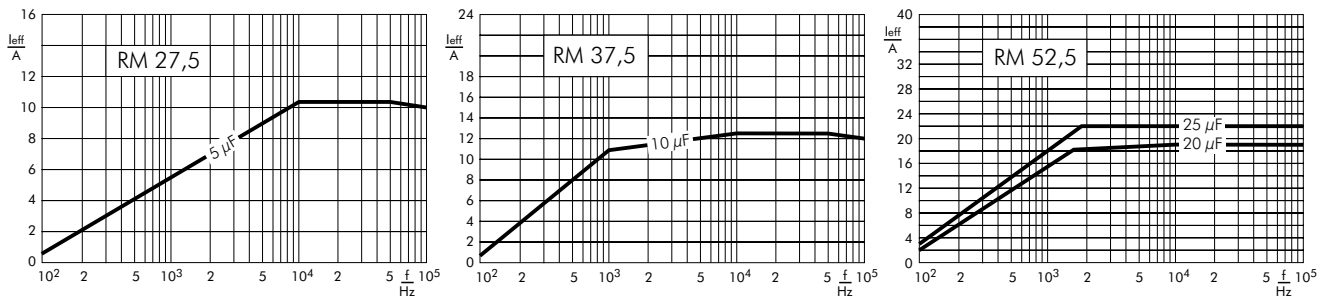

## Fortsetzung

### Laschenversionen

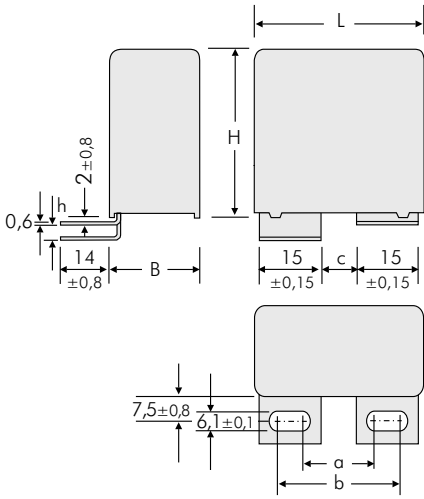

Version	L	a ±0,5	b ±0,5	c ±0,5	h ±0,8
<b>A1</b>	41,5	17,5	28	7,5	0
<b>A1.5</b>	41,5	17,5	28	7,5	3,5

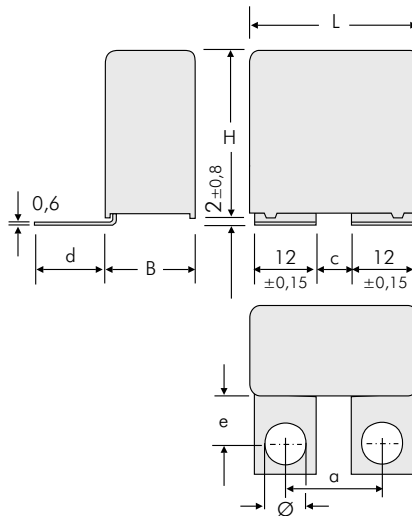

Version	L	a ±0,5	c ±0,5	d ±0,8	e ±0,8	Ø ±0,1
<b>A1.6</b>	41,5	18	6	21,5	16	7
<b>A1.6.1</b>	41,5	22	10	18,5	13	7
<b>A1.6.2</b>	41,5	23	10	18,5	13	8

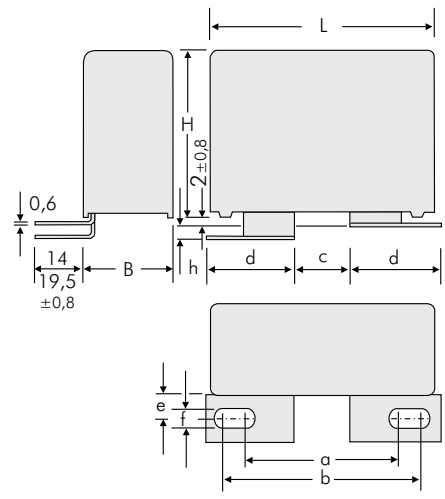

Version	L	a ±0,5	b ±0,5	c ±0,5	d ±0,15	e ±0,8	f ±0,1	h ±0,8
<b>A2</b>	41,5	36	46,5	14,5	22	7,5	8,4	0
<b>A2.4.1</b>	41,5	33,5	39,5	7,5	22	13	8,4	0
<b>A2.6.1</b>	41,5	31,5	41,5	14	22	13	6,1	3,5
<b>A2.6.2</b>	41,5	31,5	41,5	14	22	13	6,1	0
<b>A2.8</b>	41,5	36	46,5	14,5	22	7,5	8,4	3,5

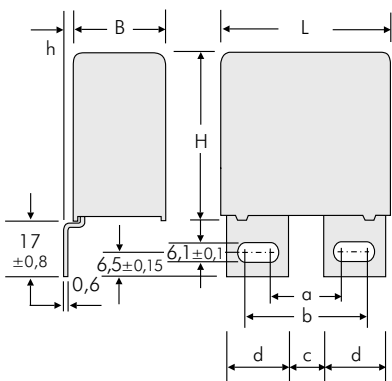

Version	L	a ±0,5	b ±0,5	c ±0,5	d ±0,15	h ±0,8
<b>A3</b>	41,5	17,5	27,5	7,5	15	0
<b>A3.5</b>	41,5	17,5	27,5	7,5	15	3
<b>A3.12</b>	41,5	17,5	30	7,5	16,5	0

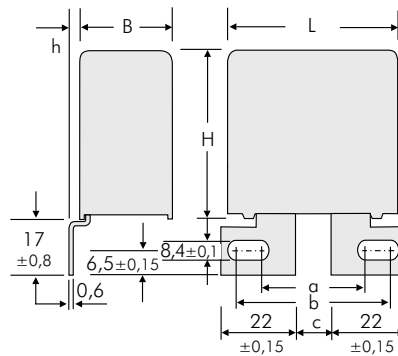

Version	L	a ±0,5	b ±0,5	c ±0,5	h ±0,8
<b>A3.9</b>	41,5	40,5	46,5	14,5	0
<b>A3.11</b>	41,5	40,5	46,5	14,5	3

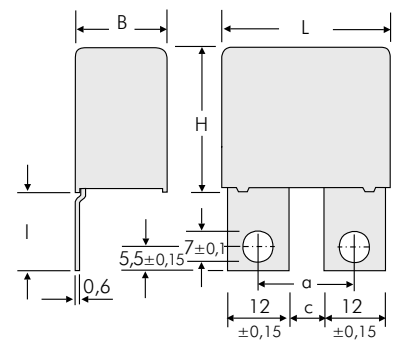

Version	L	a ±0,5	c ±0,5	l ±0,8
<b>A3.8</b>	41,5 B ≥ 17	18	6	23
<b>A3.8.1</b>	41,5 B ≥ 17	22	10	17,5
<b>A3.8.2</b>	41,5 B ≥ 17	22	10	23

## Fortsetzung

### Laschenversionen

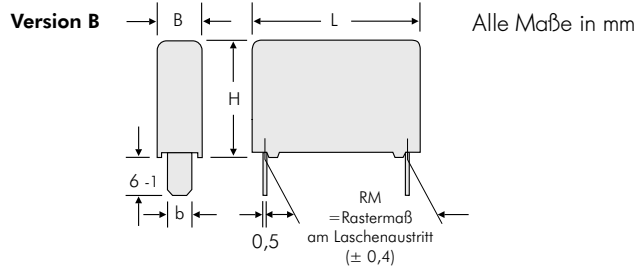
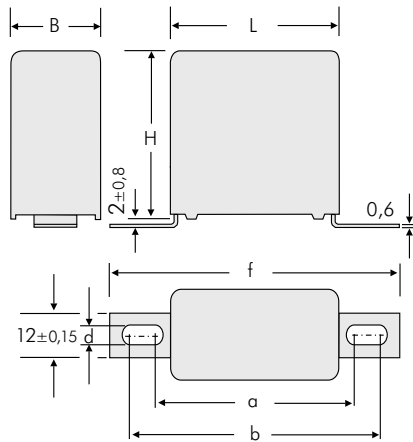

L	RM	b ±0,15
31,5	28,5	8
41,5	38,5	8

Alle Maße in mm  
Weitere Sonderausführungen sind realisierbar. Bitte nennen Sie uns Ihre Vorstellungen.

Version	L	a ±0,8	b ±0,8	f ±0,8	d ±0,1
<b>A4.9</b>	31,5 B ≥ 15	44	47	57	4,5
<b>A4.10</b>	31,5 B ≥ 15	43	59	69	6,1
<b>A4.2</b>	41,5 B ≥ 15	54	57	67	4,5
<b>A4</b>	41,5 B ≥ 15	53	69	79	6,1

Mögliche Anschluß- bzw. Laschenausführungen - gehäusegrößebezogen

Versions-Code		D2	D4	B8	1A	1H	1I	1J	1S	2A	2F	2J	2K	2M	3A	3G	3K	3L	3M	3N	3P	3Q	4A	4C	4L	4M
B x H x L	Size Code	2-Draht	4-Draht	B8	A1	A1.5	A1.6	A1.6.1	A1.6.2	A2	A2.4.1	A2.6.1	A2.6.2	A2.8	A3	A3.5	A3.8	A3.8.1	A3.8.2	A3.9	A3.11	A3.12	A4	A4.2	A4.9	A4.10
9 x 19 x 31,5	<b>6A</b>																									
11 x 21 x 31,5	<b>6B</b>																									
13 x 24 x 31,5	<b>6D</b>																									
15 x 26 x 31,5	<b>6F</b>																									
17 x 29 x 31,5	<b>6G</b>																									
17 x 34,5 x 31,5	<b>6I</b>																									
20 x 39,5 x 31,5	<b>6J</b>																									
13 x 24 x 41,5	<b>7C</b>																									
15 x 26 x 41,5	<b>7D</b>																									
17 x 29 x 41,5	<b>7E</b>																									
19 x 32 x 41,5	<b>7F</b>																									
20 x 39,5 x 41,5	<b>7G</b>																									
24 x 45,5 x 41,5	<b>7H</b>																									
28 x 38 x 41,5	<b>7L</b>																									
31 x 46 x 41,5	<b>7I</b>																									
35 x 50 x 41,5	<b>7J</b>																									
40 x 55 x 41,5	<b>7K</b>																									

## Verarbeitungs- und Applikations-empfehlungen für bedrahtete Bauteile

### Lötprozess

Auf die Innentemperatur der Kondensatoren muss wie folgt geachtet werden:

Polyester: Vorheizphase:  $T_{max.} \leq 125^{\circ}C$   
 Lötphase:  $T_{max.} \leq 135^{\circ}C$

Polypropylen: Vorheizphase:  $T_{max.} \leq 100^{\circ}C$   
 Lötphase:  $T_{max.} \leq 110^{\circ}C$

### Wellenlöten

Lotbadtemperatur:  $T < 260^{\circ}C$

Einwirkdauer:  $t < 5\text{ s}$

### Doppelwellenlöten

Lotbadtemperatur:  $T < 260^{\circ}C$

Einwirkdauer:  $\Sigma t < 5\text{ s}$

Aufgrund der vielfältigen Verfahren versteht sich das dargestellte Diagramm lediglich als Empfehlung zur Ausarbeitung eines geeigneten praxisorientierten Lötprofils.

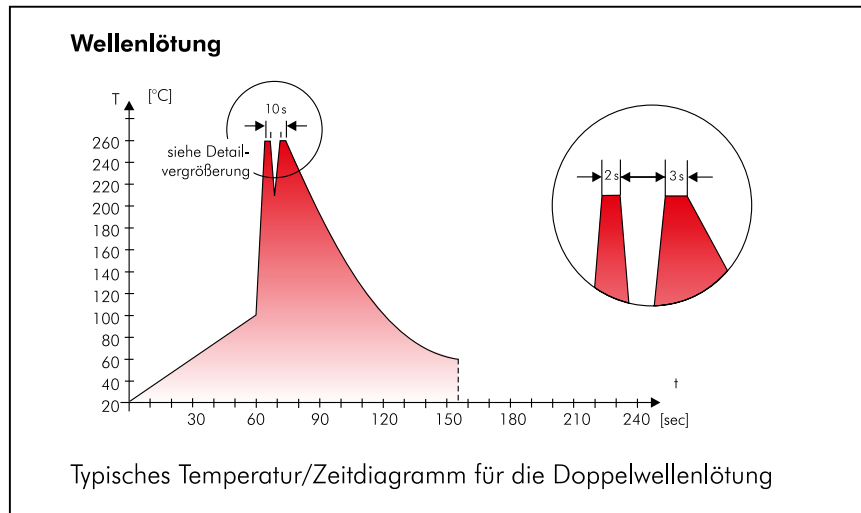

## WIMA Qualitäts- und Umweltphilosophie

### ISO 9001:2015 Anerkennung

ISO 9001:2015 ist eine internationale Grundnorm zur Zertifizierung von Qualitätssicherungssystemen für alle Industriebereiche. Allen WIMA-Fertigungsstätten wurde durch das infaz Institut für Auditierung und Zertifizierung die Herstelleranerkennung gemäß ISO 9001:2015 erteilt. Damit wird bestätigt, dass Organisation, Einrichtungen und Qualitätssicherungsmaßnahmen international anerkannten Standards entsprechen.

### WIMA WPCS

Das WIMA Process Control System (WPCS) ist ein von WIMA entwickeltes Qualitätsüberwachungs- und Qualitätssicherungssystem, das als Hauptbestandteil der qualitätsorientierten WIMA-Fertigung zu sehen ist. Die Einsatzstellen innerhalb des Fertigungsprozesses sind

- Wareneingangskontrolle
- Metallisierung
- Folienkontrolle
- Schoopen
- Ausheilen
- Kontaktieren
- Gießharzaufbereitung/Vergießen
- 100%ige Endkontrolle
- Kundenspezifische Prüfungen

### WIMA Umweltpolitik

Alle WIMA Kondensatoren, bedrahtet wie SMD, werden aus umweltverträglichen Materialien gefertigt. Weder in der Fertigung, noch in den Produkten selbst werden toxische Stoffe verwendet, wie z. B.

- Blei
- PCB
- FCKW
- CKW
- Chrom 6+
- PBB / PBDE
- Arsen
- Cadmium
- Quecksilber etc.

Bei der Verpackung unserer Bauteile werden ausschließlich sortenreine, recyclebare Materialien verwendet, wie z. B.

- Graukarton
- Wellpappe
- Papierklebeband
- Polystyrol

Zur Minimierung des Verpackungsaufwandes können Kunststoffteile zur Wiederverwertung zurückgenommen werden, z. B.

- WIMA EPS-Paletten
- WIMA Kunststoffhaspeln

Auf folgende Verpackungsmaterialien wird weitgehend verzichtet:

- Kunststoffklebebänder
- Metallklammern

### RoHS Schadstoffverordnung

Gemäß der EU Schadstoffverordnung, die sich in der RoHS-Richtlinie (2011/65/EU in der jeweils gültigen Fassung) widerspiegelt, dürfen ab 01.07.2006 bestimmte Schadstoffe wie Blei, Cadmium, Quecksilber usw. nicht mehr in elektronischen Geräten verarbeitet werden. Der Umwelt zuliebe verzichtet WIMA bereits seit Jahrzehnten auf den Einsatz dieser Substanzen.



WIMA Kondensatoren sind bleifrei konform RoHS 2011/65/EU  
 WIMA capacitors are lead free in accordance with RoHS 2011/65/EU

Kennzeichnungsband für bleifreie WIMA Kondensatoren.

### DIN EN ISO 14001:2004

WIMA hat sein Umweltmanagementsystem gemäß den Richtlinien der DIN EN ISO 14001:2004 ausgelegt um Energie und Ressourcen im Produktionsprozess so umweltschonend wie möglich einzusetzen.

# Typische Maßangaben für die Radial Gurtung

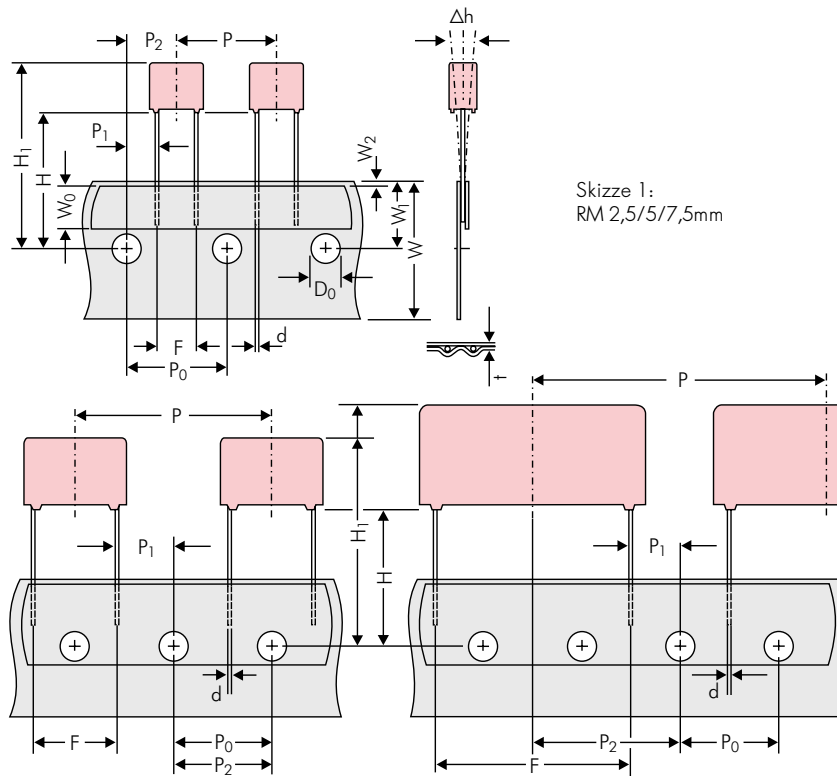

Skizze 1:  
RM 2,5/5/7,5mm

Skizze 2: RM 10/15 mm

Skizze 3: RM 22,5 und 27,5\*mm  
\*RM 27,5-Gurtung auch mit 2 Führungsloch-Abständen

Bezeichnung	Symbol	Maßangaben zur Radial-Gurtung							
		RM 2,5-Gurtung	RM 5-Gurtung	RM 7,5-Gurtung	RM 10-Gurtung*	RM 15-Gurtung*	RM 22,5-Gurtung	RM 27,5-Gurtung	
Trägerbandbreite	W	18,0 ±0,5	18,0 ±0,5	18,0 ±0,5	18,0 ±0,5	18,0 ±0,5	18,0 ±0,5	18,0 ±0,5	
Klebebandbreite	W <sub>0</sub>	6,0 für Heißsiegelklebeband	6,0 für Heißsiegelklebeband	12,0 für Heißsiegelklebeband	12,0 für Heißsiegelklebeband	12,0 für Heißsiegelklebeband	12,0 für Heißsiegelklebeband	12,0 für Heißsiegelklebeband	
Lage der Führungslöcher	W <sub>1</sub>	9,0 ±0,5	9,0 ±0,5	9,0 ±0,5	9,0 ±0,5	9,0 ±0,5	9,0 ±0,5	9,0 ±0,5	
Lage Klebeband	W <sub>2</sub>	0,5 bis 3,0 max,	0,5 bis 3,0 max,	0,5 bis 3,0 max,	0,5 bis 3,0 max,	0,5 bis 3,0 max,	0,5 bis 3,0 max,	0,5 bis 3,0 max,	
Führungsloch-Durchmesser	D <sub>0</sub>	4,0 ±0,2	4,0 ±0,2	4,0 ±0,2	4,0 ±0,2	4,0 ±0,2	4,0 ±0,2	4,0 ±0,2	
Abstand der Bauelemente	P	12,7 ±1,0	12,7 ±1,0	12,7 ±1,0	25,4 ±1,0	25,4 ±1,0	38,1 ±1,5	38,1 ±1,5 bzw. 50,8 ±1,5	
Abstand der Führungslöcher	P <sub>0</sub>	12,7 ±0,3 <small>kumulativ nach 20 Schritten 1,0 max,</small>	12,7 ±0,3 <small>kumulativ nach 20 Schritten 1,0 max,</small>	12,7 ±0,3 <small>kumulativ nach 20 Schritten 1,0 max,</small>	12,7 ±0,3 <small>kumulativ nach 20 Schritten 1,0 max,</small>	12,7 ±0,3 <small>kumulativ nach 20 Schritten 1,0 max,</small>	12,7 ±0,3 <small>kumulativ nach 20 Schritten 1,0 max,</small>	12,7 ±0,3 <small>kumulativ nach 20 Schritten 1,0 max,</small>	
Abstand Führungsloch zu Drahtanschluß	P <sub>1</sub>	5,1 ±0,5	3,85 ±0,7	2,6 ±0,7	7,7 ±0,7	5,2 ±0,7	7,8 ±0,7	5,3 ±0,7	
Abstand Führungsloch zu Bauelementmitte	P <sub>2</sub>	6,35 ±1,3	6,35 ±1,3	6,35 ±1,3	12,7 ±1,3	12,7 ±1,3	19,05 ±1,3	19,05 ±1,3	
Abstand Führungsloch zur Bauelementunterkante	H▲	16,5 ±0,3	16,5 ±0,3	16,5 ±0,5	16,5 ±0,5	16,5 ±0,5	16,5 ±0,5	16,5 ±0,5	
Abstand Führungsloch zur Bauelementoberkante	H <sub>1</sub>	H+H <sub>Bauelement</sub> < H <sub>1</sub> 32,25 max,	H+H <sub>Bauelement</sub> < H <sub>1</sub> 32,25 max,	H+H <sub>Bauelement</sub> < H <sub>1</sub> 24,5 bis 31,5	H+H <sub>Bauelement</sub> < H <sub>1</sub> 25,0 bis 31,5	H+H <sub>Bauelement</sub> < H <sub>1</sub> 26,0 bis 37,0	H+H <sub>Bauelement</sub> < H <sub>1</sub> 30,0 bis 43,0	H+H <sub>Bauelement</sub> < H <sub>1</sub> 35,0 bis 45,0	
Rastermaß Oberkante Trägerband	F	2,5 ±0,5	5,0 <sup>+0,8</sup> <sub>-0,2</sub>	7,5 ±0,8	10,0 ±0,8	15 ±0,8	22,5 ±0,8	27,5 ±0,8	
Draht-Durchmesser	d	0,4 ±0,05	0,5 ±0,05	0,5 ±0,05 o. 0,6 <sup>+0,06</sup> <sub>-0,05</sub>	0,5 ±0,05 o. 0,6 <sup>+0,06</sup> <sub>-0,05</sub>	0,8 <sup>+0,08</sup> <sub>-0,05</sub>	0,8 <sup>+0,08</sup> <sub>-0,05</sub>	0,8 <sup>+0,08</sup> <sub>-0,05</sub>	
Parallellität	Δh	± 2,0 max,	± 2,0 max,	± 3,0 max,	± 3,0 max,	± 3,0 max,	± 3,0 max,	± 3,0 max,	
Gesamtdicke des Bandes	t	0,6 ±0,2	0,6 ±0,2	0,6 ±0,2	0,6 ±0,2	0,6 ±0,2	0,6 ±0,2	0,6 ±0,2	
Verpackung (siehe dazu auch Seite 162)	▲	ROLL/AMMO			AMMO				
		REEL ø 360 max. ø 30 ±1	B 52 ±2 B 58 ±2	} abhängig von Bauform	REEL ø 360 max. ø 30 ±1	52 ±2 B 58 ±2 oder 66 ±2	REEL ø 500 max. ø 25 ±1	54 ±2 B 60 ±2 68 ±2	} abhängig von RM und Bauform
Einheit									
siehe Angaben auf Seite 163.									

▲ Bei Bestellung bitte Maß H und gewünschte Verpackungsart angeben.

Alle Maße in mm.

• Draht-Durchmesser gem. Werteübersichten.

Anwenderspezifische Abweichungen sind mit dem Hersteller zu klären.

\* RM 10 und RM 15 kann auf RM 7,5 geköpft werden. Es gelten die Gurtungsangaben der entsprechenden Rastermaße, Bauteilposition jedoch wie bei RM 7,5 (Skizze 1). P<sub>0</sub> = 12,7 oder 15,0 ist möglich.

## Gurt-Verpackungsarten für Kondensatoren mit radialen Anschlüssen

### ■ Rollenverpackung ROLL

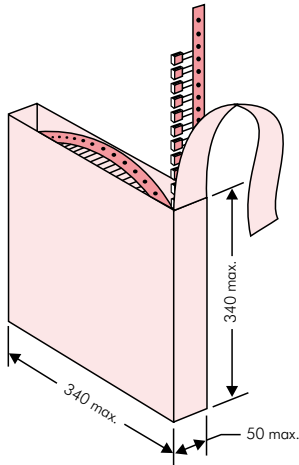

### ■ Lagenverpackung AMMO

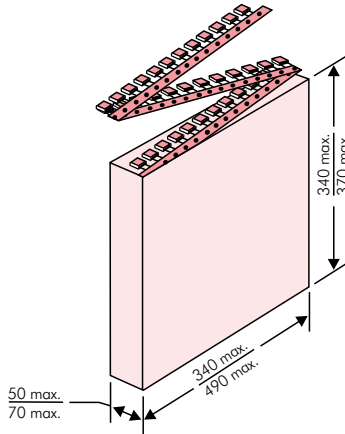

### ■ Trommelverpackung REEL

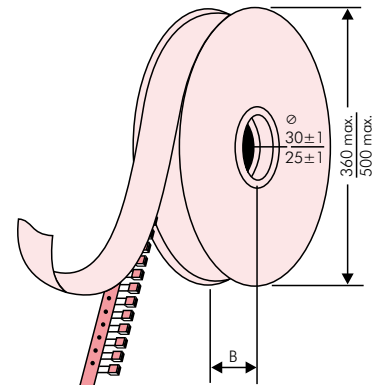

## BAR CODE Kennzeichnung

Etikettierung der Verpackungseinheiten klartextlich und mit alphanumerischem Strichcode.

- WIMA-Liefernummer
- Datums-Code
- Kunden-Bestellnummer
- P/O Nummer des Kunden
- Kunden-Sachnummer
- WIMA-Bestellnummer
- Stückzahl
- WIMA Bestätigungsnummer
- Herkunftsland
- Kundenname
- Nummer der Liefercharge
- Lieferwoche.

Zusätzlich Artikelbeschreibung im Klartext

- Artikel
- Kapazitätswert
- Nennspannung
- Abmessungen
- Technischer Hinweis
- Kapazitätstoleranz
- Verpackung
- Anschlussart.

**WIMA Best Capacitors Made in Germany**  
Werk Aurich

Supplier-ID: LIEF.NR.	Date Code: 20210419
Purchase Order No. (P/O): Bestellung xyz	P/O line: 100
Customer Part No.: KUNDENTEILENUMMER	
WIMA Part No.: MKP1F041006B00KSSD	Quantity: 459
WIMA Confirmation No.: 0001105072000100	RoHS 2011/65/EU
	COO: DE
Customer No.: 0000100002	
Gross Weight [g]: 4557	
WIMA - MKP 10      WIMA Part No.: MKP1F041006B00KSSD	
MKP 10 1.0 µF 250 VDC 11x21x31.5 RM27.5	
Standard 10%    Lose - Standard    Drähte 6-2	
Vorlage Debitor Inland	
	0001105072000100
1002021443	QTY: 459    Week 19/2021

BARCODE PDF417  
BARCODE 2D Datamatrix



**Verpackungseinheiten für Kondensatoren  
mit radialen Anschlüssen in den  
Rastermaßen 2,5 mm bis 22,5 mm**



Rastermaß	Bauform				lose	Stückzahl								
						ROLL		REEL				AMMO		
	B	H	L	Codes		S	H16,5	H18,5	Ø 360	Ø 500	340 x 340	490 x 370		
					N	O	F	I	H	J	A	C	B	D
<b>2,5 mm</b>	2,5	7	4,6	<b>0B</b>	5000		2200	2500				2800		
	3	7,5	4,6	<b>0C</b>	5000		2000	2300				2300		
	3,8	8,5	4,6	<b>0D</b>	5000		1500	1800				1800		
	4,6	9	4,6	<b>0E</b>	5000		1200	1500				1500		
	5,5	10	4,6	<b>0F</b>	5000		900	1200				1200		
<b>5 mm</b>	2,5	6,5	7,2	<b>1A</b>	5000		2200	2500				2800		
	3	7,5	7,2	<b>1B</b>	5000		2000	2300				2300		
	3,5	8,5	7,2	<b>1C</b>	5000		1600	2000				2000		
	4,5	6	7,2	<b>1D</b>	6000		1300	1500				1500		
	4,5	9,5	7,2	<b>1E</b>	4000		1300	1500				1500		
	5	10	7,2	<b>1F</b>	3500		1100	1400				1400		
	5,5	7	7,2	<b>1G</b>	4000		1000	1200				1200		
	5,5	11,5	7,2	<b>1H</b>	2500		1000	1200				1200		
	6,5	8	7,2	<b>1I</b>	2500		800	1000				1000		
	7,2	8,5	7,2	<b>1J</b>	2500		700	1000				1000		
	7,2	13	7,2	<b>1K</b>	2000		700	950				1000		
	8,5	10	7,2	<b>1L</b>	2000		600	800				800		
	8,5	14	7,2	<b>1M</b>	1500		600	800				800		
11	16	7,2	<b>1N</b>	1000		500	600				640			
<b>7,5 mm</b>	2,5	7	10	<b>2A</b>	5000			2500	4400		2500			
	3	8,5	10	<b>2B</b>	5000			2200	4300		2300		4150	
	4	9	10	<b>2C</b>	4000			1700	3200		1700		3000	
	4,5	9,5	10,3	<b>2D</b>	3500			1500	2900		1400		2700	
	5	10,5	10,3	<b>2E</b>	3000			1300	2500		1300			
	5,7	12,5	10,3	<b>2F</b>	2000			1000	2200		1100			
	7,2	12,5	10,3	<b>2G</b>	1500			900	1800		1000			
<b>10 mm</b>	3	9	13	<b>3A</b>	3000			1100	2200				1900	
	4	8,5	13,5	<b>FA</b>	3000			900	1600				1450	
	4	9	13	<b>3C</b>	3000			900	1600				1450	
	4	9,5	13	<b>3D</b>	3000			900	1600				1400	
	5	10	13,5	<b>FB</b>	2000			700	1300				1200	
	5	11	13	<b>3F</b>	3000			700	1300				1100	
	6	12	13	<b>3G</b>	2400			550	1100				1000	
	6	12,5	13	<b>3H</b>	2400			550	1100				1000	
8	12	13	<b>3I</b>	2000			400	800				740		
<b>15 mm</b>	5	11	18	<b>4B</b>	2400			600	1200				1150	
	5	13	19	<b>FC</b>	1000			600	1200				1200	
	6	12,5	18	<b>4C</b>	2000			500	1000				1000	
	6	14	19	<b>FD</b>	1000			500	1000				1000	
	7	14	18	<b>4D</b>	1600			450	900				850	
	7	15	19	<b>FE</b>	1000			450	900				850	
	8	15	18	<b>4F</b>	1200			400	800				740	
	8	17	19	<b>FF</b>	500			400	800				740	
	9	14	18	<b>4H</b>	1200			350	700				650	
	9	16	18	<b>4J</b>	900			350	700				650	
	10	18	19	<b>FG</b>	500			300	650				590	
11	14	18	<b>4M</b>	1000			300	600				540		
<b>22,5 mm</b>	5	14	26,5	<b>5A</b>	1200				800				770	
	6	15	26,5	<b>5B</b>	1000				700				640	
	7	16,5	26,5	<b>5D</b>	760				600				550	
	8	20	28	<b>FH</b>	500				500				480	
	8,5	18,5	26,5	<b>5F</b>	500				480				450	
	10	22	28	<b>FI</b>	570*				420				380	
	10,5	19	26,5	<b>5G</b>	594*				400				360	
	10,5	20,5	26,5	<b>5H</b>	594*				400				360	
	11	21	26,5	<b>5I</b>	561*				380				350	
	12	24	28	<b>FJ</b>	480*				350				310	

\* EPS (Einstapel-Paletten-System). Bei Laschenversionen abweichende VPE.  
Muster und Vorserienbedarf auf Anfrage.

Formverguss.

Änderungen vorbehalten.



## Verpackungseinheiten für Kondensatoren mit radialen Anschlüssen in den Rastermaßen 27,5 mm bis 52,5 mm

Rastermaß	Bauform				lose	Stückzahl												
						ROLL		REEL				AMMO						
	B	H	L	Codes		S	N	O	ø 360		ø 500		340 x 340		490 x 370			
								H16,5	H18,5	H16,5	H18,5	H16,5	H18,5	H16,5	H18,5	H16,5	H18,5	
								F	I	H	J	A	C	B	D			
<b>27,5 mm</b>	9	19	31,5	<b>6A</b>	567*	-	-	-	-	460/340*	-	-	-	-	-	-	-	
	11	21	31,5	<b>6B</b>	459*	-	-	-	-	380/280*	-	-	-	-	-	-	-	
	13	24	31,5	<b>6D</b>	378*	-	-	-	-	300	-	-	-	-	-	-	-	
	13	25	33	<b>FK</b>	405*	-	-	-	-	-	-	-	-	-	-	-	-	
	15	26	31,5	<b>6F</b>	324*	-	-	-	-	270	-	-	-	-	-	-	-	
	15	26	33	<b>FL</b>	324*	-	-	-	-	-	-	-	-	-	-	-	-	
	17	29	31,5	<b>6G</b>	198*	-	-	-	-	-	-	-	-	-	-	-	-	
	17	34,5	31,5	<b>6I</b>	198*	-	-	-	-	-	-	-	-	-	-	-	-	
	20	32	33	<b>FM</b>	162*	-	-	-	-	-	-	-	-	-	-	-	-	-
	20	39,5	31,5	<b>6J</b>	162*	-	-	-	-	-	-	-	-	-	-	-	-	-
<b>37,5 mm</b>	9	19	41,5	<b>7A</b>	441*	-	-	-	-	-	-	-	-	-	-	-	-	
	11	22	41,5	<b>7B</b>	357*	-	-	-	-	-	-	-	-	-	-	-	-	
	13	24	41,5	<b>7C</b>	294*	-	-	-	-	-	-	-	-	-	-	-	-	
	15	26	41,5	<b>7D</b>	252*	-	-	-	-	-	-	-	-	-	-	-	-	
	17	29	41,5	<b>7E</b>	154*	-	-	-	-	-	-	-	-	-	-	-	-	
	19	32	41,5	<b>7F</b>	140*	-	-	-	-	-	-	-	-	-	-	-	-	
	20	39,5	41,5	<b>7G</b>	126*	-	-	-	-	-	-	-	-	-	-	-	-	
	24	45,5	41,5	<b>7H</b>	112*	-	-	-	-	-	-	-	-	-	-	-	-	
	28	38	41,5	<b>7L</b>	84*	-	-	-	-	-	-	-	-	-	-	-	-	
	31	46	41,5	<b>7I</b>	84*	-	-	-	-	-	-	-	-	-	-	-	-	
	35	50	41,5	<b>7J</b>	35*	-	-	-	-	-	-	-	-	-	-	-	-	
40	55	41,5	<b>7K</b>	28*	-	-	-	-	-	-	-	-	-	-	-	-		
<b>48,5 mm</b>	19	31	56	<b>8D</b>	120*	-	-	-	-	-	-	-	-	-	-	-		
	23	34	56	<b>8E</b>	80*	-	-	-	-	-	-	-	-	-	-	-		
	27	37,5	56	<b>8H</b>	84*	-	-	-	-	-	-	-	-	-	-	-		
	33	48	56	<b>8J</b>	25*	-	-	-	-	-	-	-	-	-	-	-		
	37	54	56	<b>8L</b>	25*	-	-	-	-	-	-	-	-	-	-	-		
<b>52,5 mm</b>	25	45	57	<b>9D</b>	70*	-	-	-	-	-	-	-	-	-	-	-		
	30	45	57	<b>9E</b>	60*	-	-	-	-	-	-	-	-	-	-	-		
	35	50	57	<b>9F</b>	25*	-	-	-	-	-	-	-	-	-	-	-		
	45	55	57	<b>9H</b>	20*	-	-	-	-	-	-	-	-	-	-	-		
	45	65	57	<b>9J</b>	20*	-	-	-	-	-	-	-	-	-	-	-		

\* bei 2-Zoll Transportschritt.

\* EPS (Einstapel-Paletten-System). Bei Laschenversionen abweichende VPE.  
Muster und Vorserienbedarf auf Anfrage.

Formverguss.

Änderungen vorbehalten.

Aktualisierte Angaben auf [www.wima.de](http://www.wima.de)



Eine WIMA Bestellnummer bestehend aus 18 Zeichen stellt sich wie folgt zusammen:

- Feld 1 - 4: Typenbezeichnung
- Feld 5 - 6: Nennspannung
- Feld 7 - 10: Kapazität
- Feld 11 - 12: Bauform und Rastermaß
- Feld 13 - 14: Versions-Code (z. B. Snubber Versionen)
- Feld 15: Kapazitätstoleranz
- Feld 16: Verpackung
- Feld 17 - 18: Drahtlänge (ungegurtet)

1	2	3	4	5	6	7	8	9	10	11	12	13	14	15	16	17	18
<b>M</b>	<b>K</b>	<b>S</b>	<b>2</b>	<b>C</b>	<b>0</b>	<b>2</b>	<b>1</b>	<b>0</b>	<b>0</b>	<b>1</b>	<b>A</b>	<b>0</b>	<b>0</b>	<b>M</b>	<b>S</b>	<b>S</b>	<b>D</b>
MKS 2				63 V-		0,01 µF			2,5x6,5x7,2		-		20%	lose	6 -2		

<p><b>Typenbezeichnung:</b></p> <p>SMD-PET = SMDT              SMD-PEN = SMDN              SMD-PPS = SMDI              FKP 02 = FKPO              MKS 02 = MKS0              FKS 2 = FKS2              FKP 2 = FKP2              FKS 3 = FKS3              FKP 3 = FKP 3              MKS 2 = MKS2              MKP 2 = MKP2              MKS 4 = MKS4              MKP 4 = MKP4              MKP 10 = MKP1              FKP 4 = FKP4              FKP 1 = FKP1              MKP-X2 = MKX2              MKP-X1 R = MKX1              MKP-Y2 = MKY2              MP 3-X2 = MPX2              MP 3-X1 = MPX1              MP 3-Y2 = MPY2              MP 3R-Y2 = MPRY              MKP 4F = MKPF              Snubber MKP = SNMP              Snubber FKP = SNFP              GTO MKP = GTOM              DC-LINK MKP 4 = DCP4              DC-LINK MKP 6 = DCP6              DC-LINK HC = DCHC</p>	<p><b>Nennspannung:</b></p> <p>50 V- = B0              63 V- = C0              100 V- = D0              250 V- = F0              400 V- = G0              450 V- = H0              520 V- = H2              600 V- = I0              630 V- = J0              700 V- = K0              800 V- = L0              850 V- = M0              900 V- = N0              1000 V- = O1              1100 V- = P0              1200 V- = Q0              1250 V- = R0              1500 V- = S0              1600 V- = T0              1700 V- = TA              2000 V- = U0              2500 V- = V0              3000 V- = W0              4000 V- = X0              6000 V- = Y0              250 V~ = 0W              275 V~ = 1W              300 V~ = 2W              305 V~ = AW              350 V~ = BW              440 V~ = 4W              500 V~ = 5W              ...</p>	<p><b>Kapazität:</b></p> <p>22 pF = 0022              47 pF = 0047              100 pF = 0100              150 pF = 0150              220 pF = 0220              330 pF = 0330              470 pF = 0470              680 pF = 0680              1000 pF = 1100              1500 pF = 1150              2200 pF = 1220              3300 pF = 1330              4700 pF = 1470              6800 pF = 1680              0,01 µF = 2100              0,022 µF = 2220              0,047 µF = 2470              0,1 µF = 3100              0,22 µF = 3220              0,47 µF = 3470              1 µF = 4100              2,2 µF = 4220              4,7 µF = 4470              10 µF = 5100              22 µF = 5220              47 µF = 5470              100 µF = 6100              220 µF = 6220              1000 µF = 7100              1500 µF = 7150              ...</p>	<p><b>Bauform:</b></p> <p>4,8x3,3x3 Size 1812 = KA              4,8x3,3x4 Size 1812 = KB              5,7x5,1x3,5 Size 2220 = QA              5,7x5,1x4,5 Size 2220 = QB              7,2x6,1x3 Size 2824 = TA              7,2x6,1x5 Size 2824 = TB              10,2x7,6x5 Size 4030 = VA              12,7x10,2x6 Size 5040 = XA              15,3x13,7x7 Size 6054 = YA              2,5x7x4,6 RM 2,5 = 0B              3x7,5x4,6 RM 2,5 = 0C              2,5x6,5x7,2 RM 5 = 1A              3x7,5x7,2 RM 5 = 1B              2,5x7x10 RM 7,5 = 2A              3x8,5x10 RM 7,5 = 2B              3x9x13 RM 10 = 3A              4x9x13 RM 10 = 3C              5x11x18 RM 15 = 4B              6x12,5x18 RM 15 = 4C              5x14x26,5 RM 22,5 = 5A              6x15x26,5 RM 22,5 = 5B              9x19x31,5 RM 27,5 = 6A              11x21x31,5 RM 27,5 = 6B              9x19x41,5 RM 37,5 = 7A              11x22x41,5 RM 37,5 = 7B              19x31x56 RM 48,5 = 8D              25x45x57 RM 52,5 = 9D              ...</p> <p><b>Versions-Code:</b></p> <p>Standard = 00              Version A1 = 1A              Version A1.1.1 = 1B              Version A2 = 2A              ...</p>	<p><b>Toleranz:</b></p> <p>±20% = M              ±10% = K              ±5% = J              ±2,5% = H              ±1% = E              ...</p> <p><b>Verpackung:</b></p> <p>AMMO H16,5 340x340 = A              AMMO H16,5 490x370 = B              AMMO H18,5 340x340 = C              AMMO H18,5 490x370 = D              REEL H16,5 360 = F              REEL H16,5 500 = H              REEL H18,5 360 = I              REEL H18,5 500 = J              ROLL H16,5 = N              ROLL H18,5 = O              BLISTER W12 180 = P              BLISTER W12 330 = Q              BLISTER W16 330 = R              BLISTER W24 330 = T              Schützware/EPS Standard = S              ...</p> <p><b>Drahtlänge (ungegurtet)</b></p> <p>3,5 ±0,5 = C9              6 -2 = SD              16 ±1 = P1              ...</p> <p><b>Drahtlänge (gegurtet)</b></p> <p>keine = 00</p>
---	--	---	--	--

Die Daten auf dieser Seite sind nicht vollständig und dienen lediglich der Systemerläuterung. Bestellnummer-Angaben befinden sich auf den Seiten der jeweiligen Reihen.