

Dźwigniki śrubowe

23470.0007



Opis produktu

Gwint trapezowy samohamujący, wrzeciono z zabezpieczeniem końcowym. Dzięki uchwytem możliwe jest unieruchomienie dźwigników śrubowych w taki sposób, że nie przesuwają się one podczas zmiany obrabianego elementu. Poza tym umożliwiają zastosowanie dźwigników śrubowych na pionowych powierzchniach mocowania. Dźwigniki śrubowe są także często stosowane do podpierania elementów obrabianych. Zastosowanie nasadki wahadłowej gwarantuje przy tym odpowiednią do położenia powierzchnię przyłożenia. Dzięki zastosowaniu płyty centrującej jako przekładki możliwe jest ustawienie jeden na drugim kilku dźwigników śrubowych o rozmiarach 52, 70 i 100.

Materiał

Nakładki

- Stal utwardzana dyspersyjnie, oksydowana

Uchwyty

- Stal oksydowana

Dźwigniki śrubowe

- Stal 1.0503, lakierowana



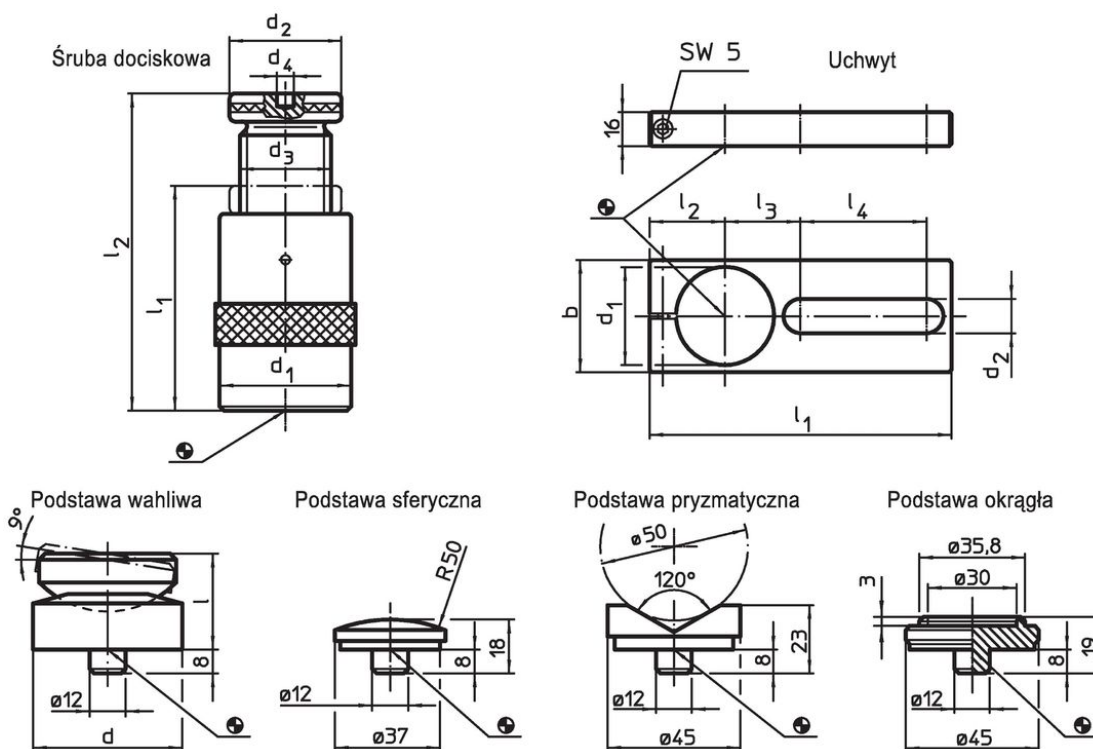



Rysunek



Informacje do zamówienia

l ₂ Wysokość mocowania maks. [mm]	Wymiary					Ładowność [kN]	[g]	Nr art.
	l ₁ min.	d ₁ [mm]	d ₂	d ₃	d ₄ [mm]			
dźwignik śrubowy								
70	50	50	50	Tr 30 x 4	12	60	645	23470.0007

Akcesoria

	Wymiary										Dla dźwigników śrubowych [mm]	 [g]	Nr art.
	d	d ₁	b	d ₂	l	l ₁	l ₂	l ₃	l ₄				
uchwyt													
	-	50	60	20,5	-	190	38	46	90		52/ 70/100	879	23470.0250
nasadka wahadłowa													
	50	-	-	-	32	-	-	-	-		52/ 70/100	399	23470.0350
nasadka sferyczna													
	-	-	-	-	-	-	-	-	-		52/ 70/100/140/210/300	75	23470.0171
nasadka pryzmatyczna													
	-	-	-	-	-	-	-	-	-		52/ 70/100/140/210/300	138	23470.0172
płyta centrująca													
	-	-	-	-	-	-	-	-	-		52/ 70/100	107	23470.0170

Zgodność

Zgodny z RoHS

Zgodny zgodnie z Dyrektywą 2011/65/UE i Dyrektywą 2015/863

Nie zawiera substancji SVHC

Brak substancji SVHC o zawartości powyżej 0,1% mas. – lista SVHC z 14.06.2023.

Nie zawiera substancji Propozycji 65

Nie zawiera substancji z rozporządzenia Proposition 65.
<https://www.P65Warnings.ca.gov/>

Wolny od minerałów konfliktu

Ten produkt nie zawiera żadnych substancji oznaczonych jako „minerały konfliktu”, takich jak tantal, cyna, złoto lub wolfram z Demokratycznej Republiki Konga lub krajów sąsiednich.