

AC Filter Kostenoptimiert



Zulassungen und Konformitäten

Beschreibung

- Netzfilter in standard und medizinal Ausführung
- 1-stufig
- Standard Dämpfung

Merkmale

- Kompakte Bauweise
- Hohe Einfügungsdämpfung bei Vollast respektive unsymmetrischer Belastung, unabhängig der jeweiligen Netzimpedanz
- Speziell für Industrieanwendungen wie: Frequenzumformer, Schrittmotor-Antriebe, USV-Anlagen, Stromrichter
- Geeignet für den Einsatz in Geräten nach IEC/UL 60950
- Geeignet für den Einsatz in Medizinalgeräten nach IEC/UL 60601-1

Weitere Ausführungen auf Anfrage

- Version mit Litzenanschlüssen

Referenzen

Alternativ: Standard Version

Weblinks

[pdf-Datenblatt](#), [html-Datenblatt](#), [Allgemeine Produktinformation](#), [Distributor-Stock-Check](#), [Detailanfrage zu Typ](#), [Microsite](#)

Technische Daten

Nenndaten IEC	6 - 20A @ Tu 40 °C / 250 VAC; 50Hz
Nenndaten UL/CSA	6 - 20A @ Tu 40 °C / 125 VAC; 60Hz
Ableitstrom	standard < 0.5 mA (250V / 60Hz)
Spannungsfestigkeit	1.7 kVDC zwischen L-N 2.7 kVDC zwischen L/N-PE Prüfspannung (2 sec)
Zulässige Betriebstemperatur	-25 °C bis 100 °C
Klimakategorie	25/100/21 gemäss IEC 60068-1
Schutzklasse	Geeignet für Geräte der Schutzklasse I gemäss IEC 61140
Anschluss	Steckanschlüsse 6.3 x 0.8 mm
Material: Gehäuse	Aluminium

Netzfilter	Standard- und Medizinalversion, IEC 60939, UL 1283, CSA C22.2 no. 8 Technische Details
MTBF	> 200'000h gemäss MIL-HB-217 F



Zulassungen und Konformitäten

Detaillierte Informationen zu Zulassungen, Normanforderungen, Verwendungshinweisen und Prüfdetails finden Sie in [Details zu Zulassungen](#)

Zulassungen







Durch das Zulassungszeichen bescheinigen die Prüfstellen die Einhaltung der sicherheitstechnischen Anforderungen, die an elektronische Produkte gestellt werden.

Zulassung Referenztyp: FMLB-09

Zulassungslogo	Zertifikat	Zulassungsstelle	Beschreibung
	VDE Zulassungen	VDE	Ausweisnummer: 40004673
	UL Zulassungen	UL	UL File Number: E72928



Produktnormen

Produktnormen, welche referenziert werden

Organisation	Design	Norm	Beschreibung
	Ausgelegt gemäss	IEC 60320-1	Gerätekupplungen für Haushalt und ähnliche allgemeine Zwecke
	Ausgelegt gemäss	IEC 60939	Passive Filter für die Unterdrückung von elektromagnetischen Störungen
	Ausgelegt gemäss	UL 498	Norm für Befestigungsstecker und Steckdosen
	Ausgelegt gemäss	UL 1283	Elektromagnetische Interferenzfilter
	Ausgelegt gemäss	CSA C22.2 no. 42	Allgemeine Anwendung, Befestigungsstecker und ähnliche Verdrahtungsanschlüsse
	Ausgelegt gemäss	CSA C22.2 no. 8	Filter gegen elektromagnetische Störungen (EMI)

Anwendungsnormen

Anwendungsnormen, in welchen die Produkte entsprechend verwendet werden können

Organisation	Design	Norm	Beschreibung
	Ausgelegt für Anwendungen gemäss	IEC/UL 60950	IEC 60950-1 enthält die grundlegenden Anforderungen an die Sicherheit der Geräte in der Informationstechnologie
	Ausgelegt für Anwendungen gemäss	IEC 60601-1	Medizinische elektrische Geräte - Teil 1: Allgemeine Anforderungen an die grundlegende Sicherheit und die Leistungsfähigkeit

Konformitäten

Das Produkt ist konform mit folgenden Richtlinien

Identifikation	Details	Aussteller	Beschreibung
	CE-Konformitätserklärung	SCHURTER AG	Die CE-Kennzeichnung erklärt, dass das Produkt gemäss der EU-Vordnung 765/2008 den geltenden Anforderungen genügt, die in den Harmonisierungsrechtsvorschriften der Gemeinschaft über ihre Anbringung festgelegt sind.
	RoHS	SCHURTER AG	EU Richtlinie RoHS 2011/65/EU
	China RoHS	SCHURTER AG	Das Gesetz SJ/T 11363-2006 (China RoHS) ist seit dem 1. März 2007 in Kraft. Ähnlich wie bei der EU-Richtlinie RoHS.
	REACH	SCHURTER AG	Am 1. Juni 2007 trat die Verordnung (EG) Nr. 1907/2006 zur Registrierung, Bewertung, Zulassung und Beschränkung chemischer Stoffe 1 (kurz: "REACH") in Kraft.
	Medizinaltechnik	SCHURTER AG	Geeignet für den Einsatz in Medizinalgeräten nach IEC/UL 60601-1

Dimension [mm]

Gehäuse 73

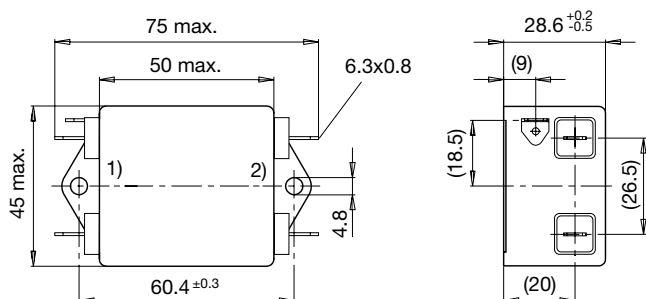

- 1) Netz
 2) Last

Schaltbilder

Standardversion

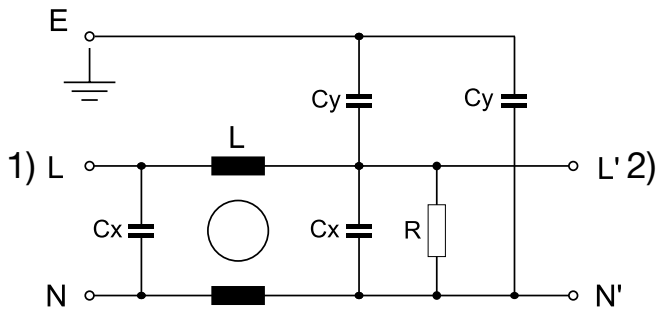

1) Netz
 2) Last

Medizinalversion (M5)

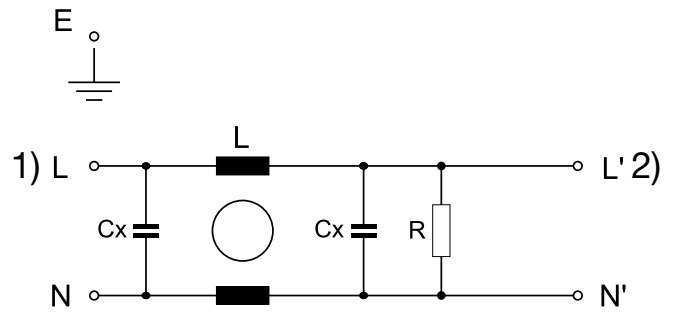

1) Netz
 2) Last

Medizinalversion (M80)

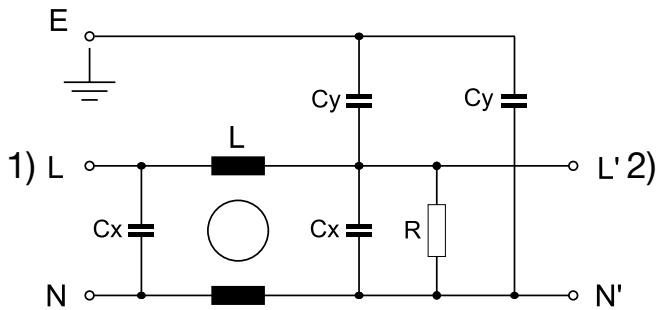

1) Netz
 2) Last

Einfügungsdämpfungen

----- 50Ω symmetrisch ____ 50Ω asymmetrisch

Standard Version

6 A

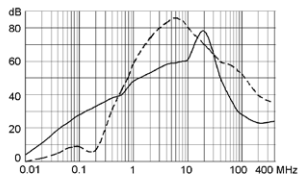

10 A

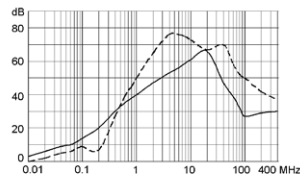

16 A

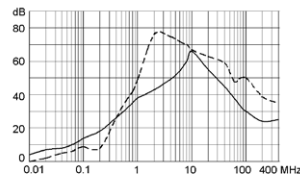

20 A

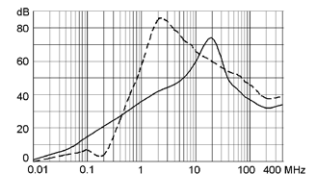

Medizinal Version (M5)

6 A

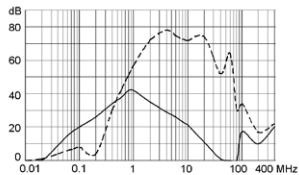

10 A

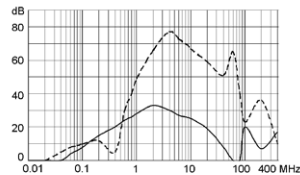

16 A

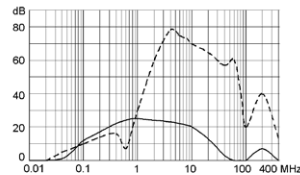

20 A

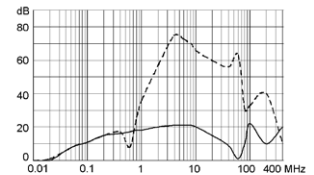

Medizinal Version (M80)

6 A

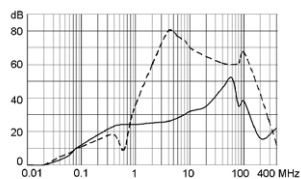

10 A

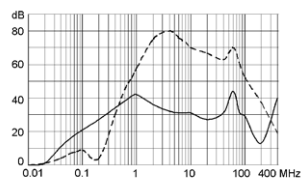

16 A

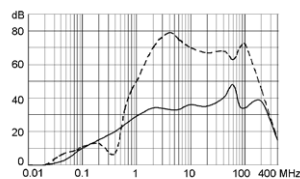

20 A

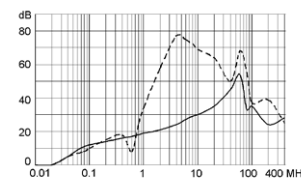

Alle Varianten

Nennstrom [A]	Filter-Typ	L [mH]	Cx (X2) [µF]	Cy (Y2) [nF]	Gewicht [g]	Gehäuse	R [MΩ]	Bestell-Nummer
6	Standardversion	2 x 1.8	0.1	4.7	116 g	73	1	5500.2031
10	Standardversion	2 x 0.82	0.1	4.7	122 g	73	1	5500.2032
16	Standardversion	2 x 0.64	0.1	4.7	131 g	73	1	5500.2033
20	Standardversion	2 x 0.5	0.1	4.7	135 g	73	1	5500.2034
6	Medizinal Version (M5)	2 x 1.8	0.1	-	116 g	73	1	5500.2072
10	Medizinal Version (M5)	2 x 0.82	0.1	-	122 g	73	1	5500.2073
16	Medizinal Version (M5)	2 x 0.64	0.1	-	131 g	73	1	5500.2074
20	Medizinal Version (M5)	2 x 0.5	0.1	-	160 g	73	1	5500.2076
6	Medizinal Version (M80)	2 x 1.8	0.1	0.47	116 g	73	1	5500.2086
10	Medizinal Version (M80)	2 x 0.82	0.1	0.47	122 g	73	1	5500.2087
16	Medizinal Version (M80)	2 x 0.64	0.1	0.47	132.4 g	73	1	5500.2075
20	Medizinal Version (M80)	2 x 0.5	0.1	0.47	160 g	73	1	5500.2088

■ Oft verkauft.

Sie können die Verfügbarkeit all unserer Produkte in Echtzeit prüfen: <https://www.schurter.com/de/Stock-Check/Produktverfuegbarkeit-SCHURTER>

Verpackungseinheit 10 ST