

Technische Daten

1R35X42X36

Innenringe

Nadellager, Innenring

Anzeigen

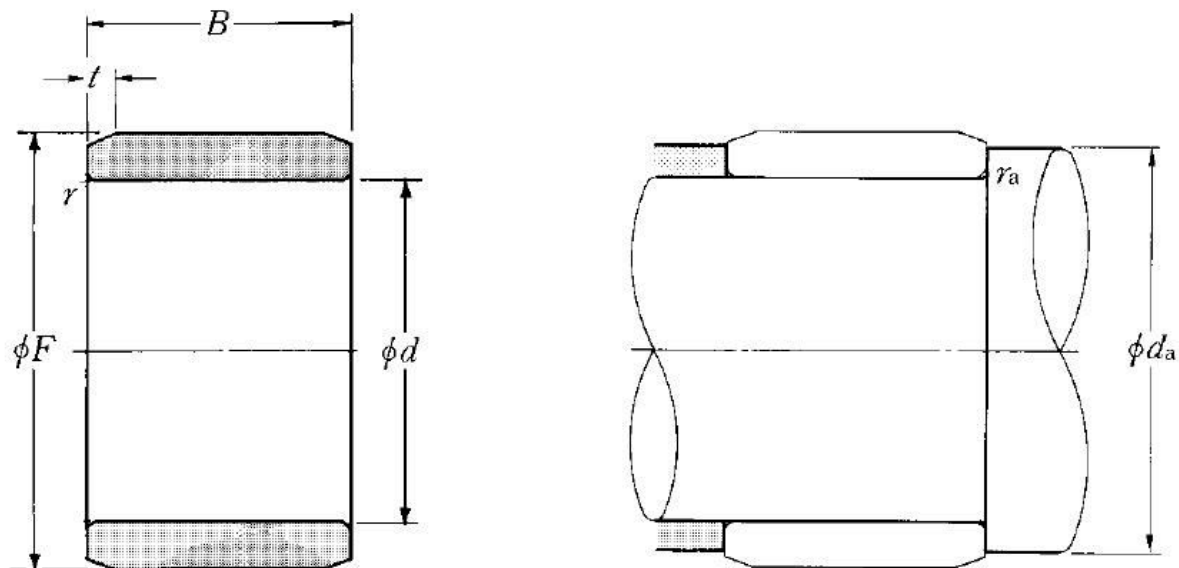

Technische Eigenschaften

d	35 mm
B	36 mm
F	42 mm
rs min	0,6 mm
Schmierbohrungen an dem Innenring	Non/No
t	2 mm
Präzisionsklasse	P0
Masse	0,12 kg
Marke	NTN

Definitionsempfehlungen der Umgebungsteile

da min	39 mm
ras max	0,6 mm