









## Ficha técnica

### Rueda ZV-PS 2-2885

Codigo				Tipo cojinete Eje					
2-2885	150	150	35	—	106x86	86/80x60	8	179	115



#### Características

Chapa de acero hasta 4mm de espesor.  
Acabado cincado brillante.  
Soporte embutido con doble hilera de bolas.  
Modelo de uso universal para cargas medias.  
Fabricadas según normas europeas EN 12530/12532.

#### Datos técnicos

**Diámetro:** 150 mm  
**Carga:** 150 kg  
**Tipo de cojinete:** Cojinete Liso  
**Ancho de Banda de rodadura:** 35 mm  
**Medidas de placa superior:** 106x86 mm  
**Distancia entre agujeros:** 86/80x60 mm  
**Diámetro agujero sujeción platina:** 8 mm  
**Altura total:** 179 mm  
**Radio de giro:** 115 mm

#### Archivos CAD

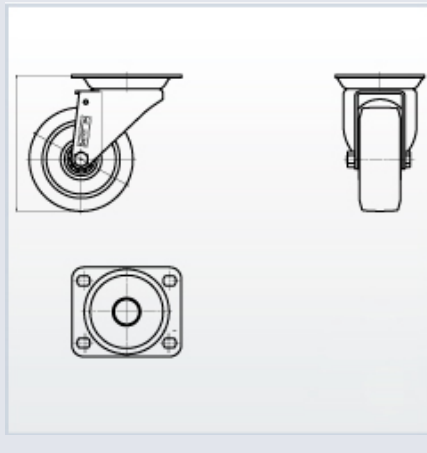
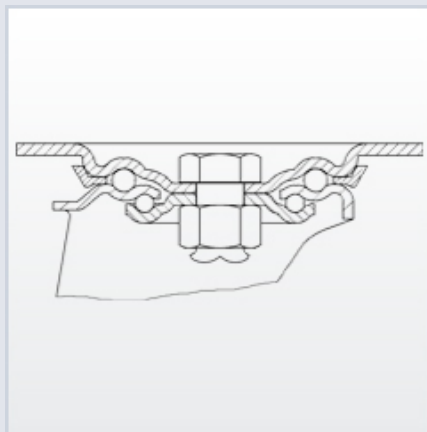

#### Rueda

**PS (Goma)**  
Núcleo de poliamix y banda de goma  
**Rango de temperatura:** -20° ÷ +60°

#### Productos relacionados

