

2-Stufen Filter für 3-Phasen Systeme mit Neutralleiter



Beschreibung

- Anschlüsse für drei Phasen, Neutralleiter und Masse
- Hohe symmetrische und asymmetrische Einfügungswerte
- Im Frequenzbereich von 10kHz bis 300MHz

Standards

- IEC 60939
- UL 1283, Ausgabe 5, CSA 22.2 No. 8-M1986, @ Tu 75 °C

Zulassungen

- VDE Ausweisnummer: 40031052
- UL Ausweisnummer: E72928

Anwendungen

- Nennspannung 520 VAC für weltweiten Einsatz
- Schutz gegen Störspannungen aus dem Netz
- Speziell für Industrieanwendungen wie: Frequenzumformer, Schrittmotor-Antriebe, USV-Anlagen, Stromrichter

Weblinks

[pdf-Datenblatt](#), [html-Datenblatt](#), [Allgemeine Produktinformationen](#), [Zulassungen](#), [CE-Konformitätserklärung](#), [RoHS](#), [CHINA-RoHS](#), [REACH](#), [e-Shop](#), [SCHURTER-Stock-Check](#), [Distributor-Stock-Check](#), [Detailanfrage zu Typ](#)

Technische Daten

Bemessungsstrom	8 - 200 A
Bemessungsspannung	300/520 VAC, 50/60 Hz
Zulassung für	8 - 200 A @ 50 (75) °C / 300/520 VAC; 50/60 Hz
Überlaststrom	1.5 x In
Spannungsfestigkeit	300/520 VAC: 2.25 kVDC zwischen L-L 1.7 kVDC zwischen L-N 2.75 kVDC zwischen L-PE 2.75 kVDC zwischen N-PE Prüfspannung 2 sec
Anzahl Filterstufen	2-stufig
Gewicht	1.1 - 8.6 kg
Material: Gehäuse	Metall
Vergussmasse	UL 94V-0

Montage	Chassis-Schraubbefestigung
Anschluss	Schraubklemmen
Betriebstemperatur [°C]	-25 °C bis 100 °C
Klimakategorie	25/100/21 gemäss IEC 60068-1
Schutzgrad	IP 20 nach IEC 60529
Schutzklasse	Geeignet für Geräte der Schutzklasse I nach IEC 61140
MTBF	> 200'000h nach MIL-HB-217 F

Abmessung

Gehäuse 2A

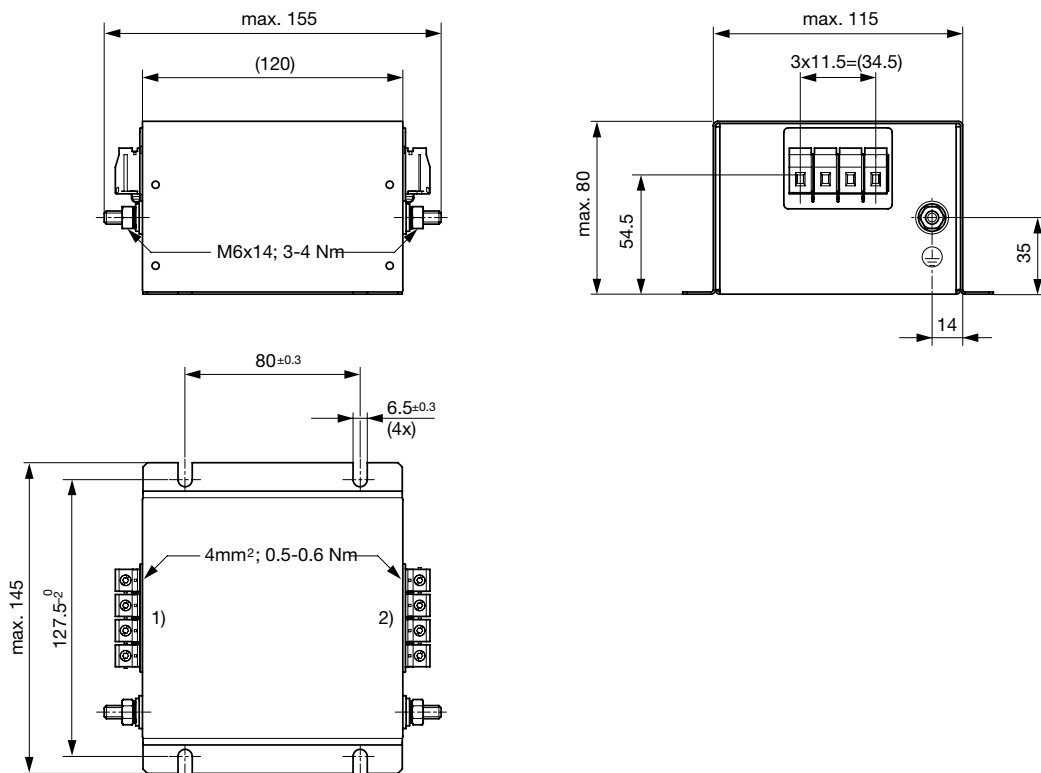

- 1) Netz
- 2) Last

Gehäuse 2B

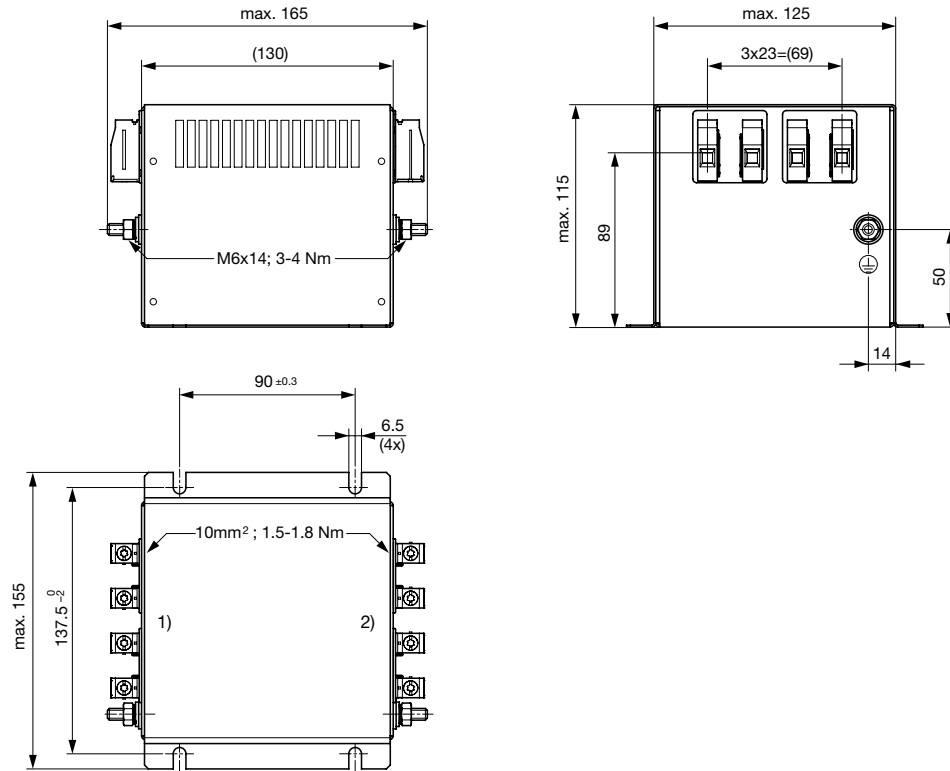

- 1) Netz
- 2) Last

Gehäuse 2C

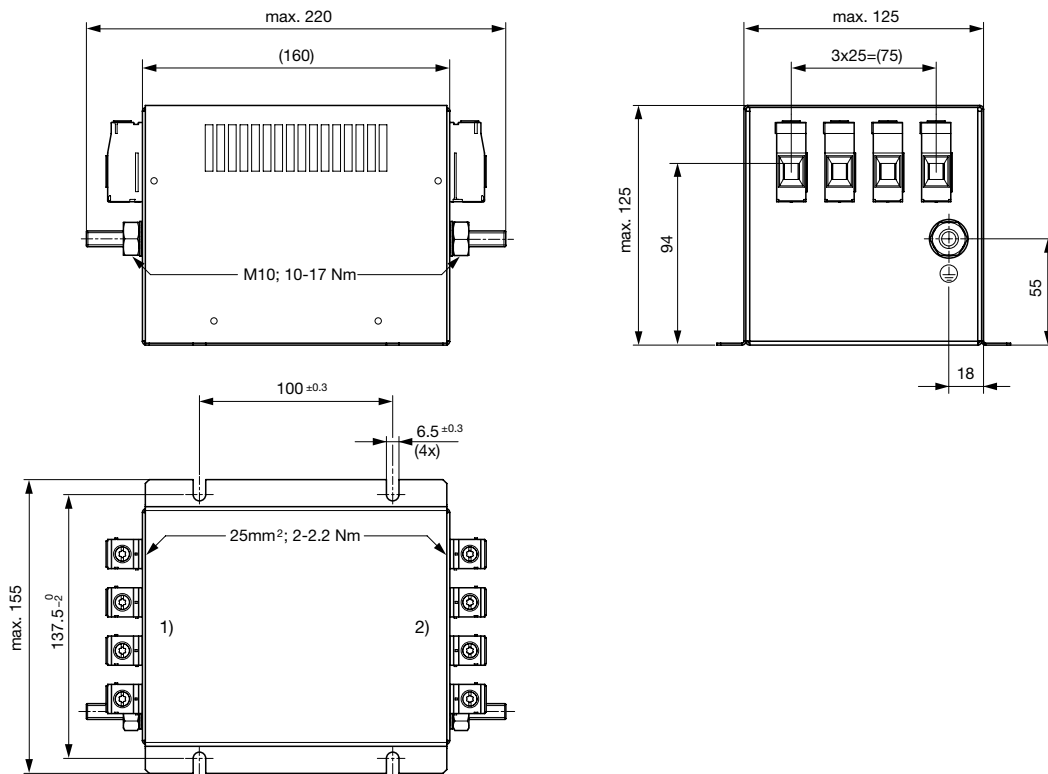

- 1) Netz
- 2) Last

Gehäuse 2D

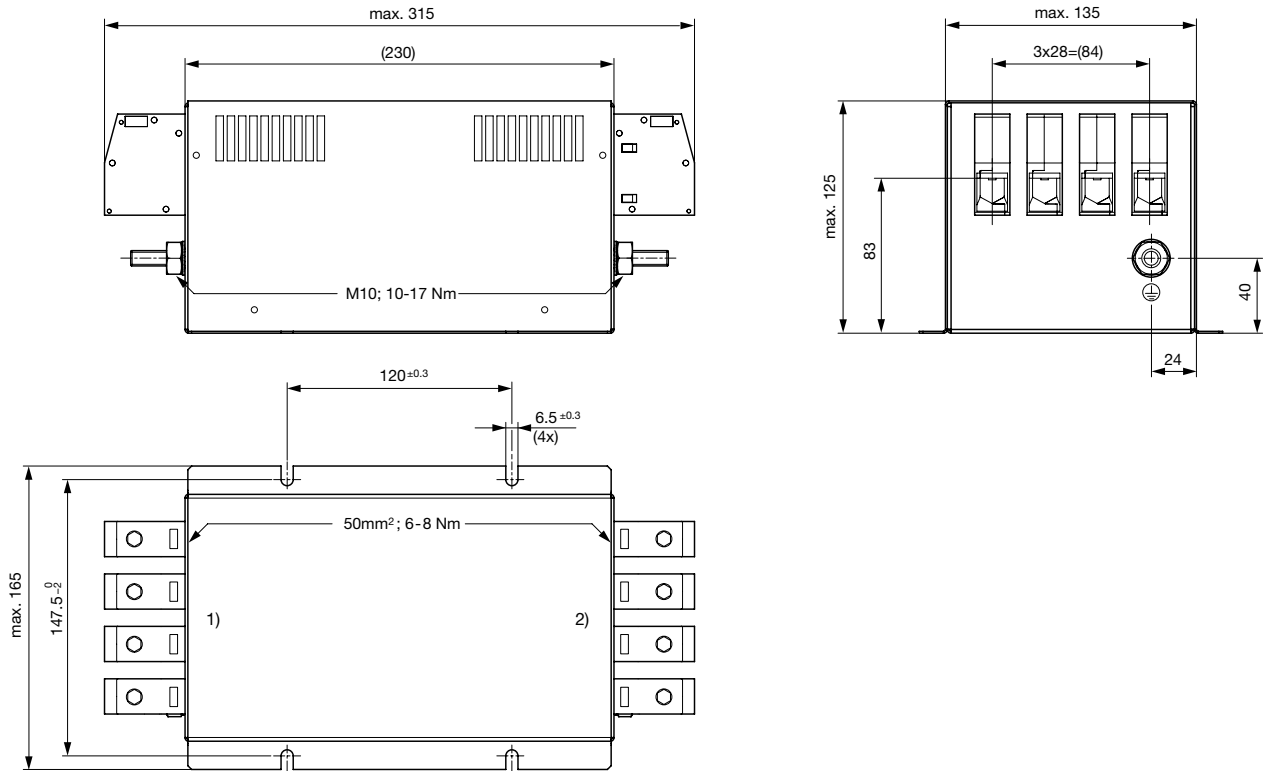

- 1) Netz
- 2) Last

Gehäuse 2E

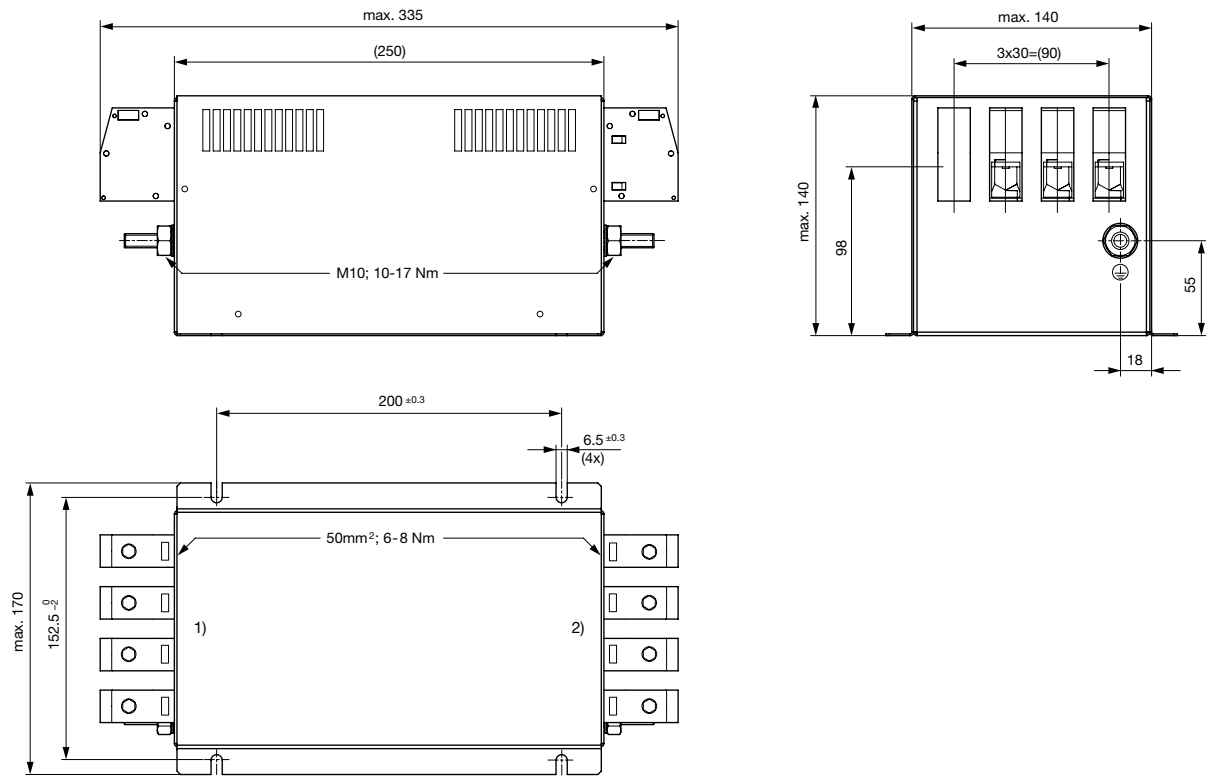

- 1) Netz
- 2) Last

Gehäuse 2F

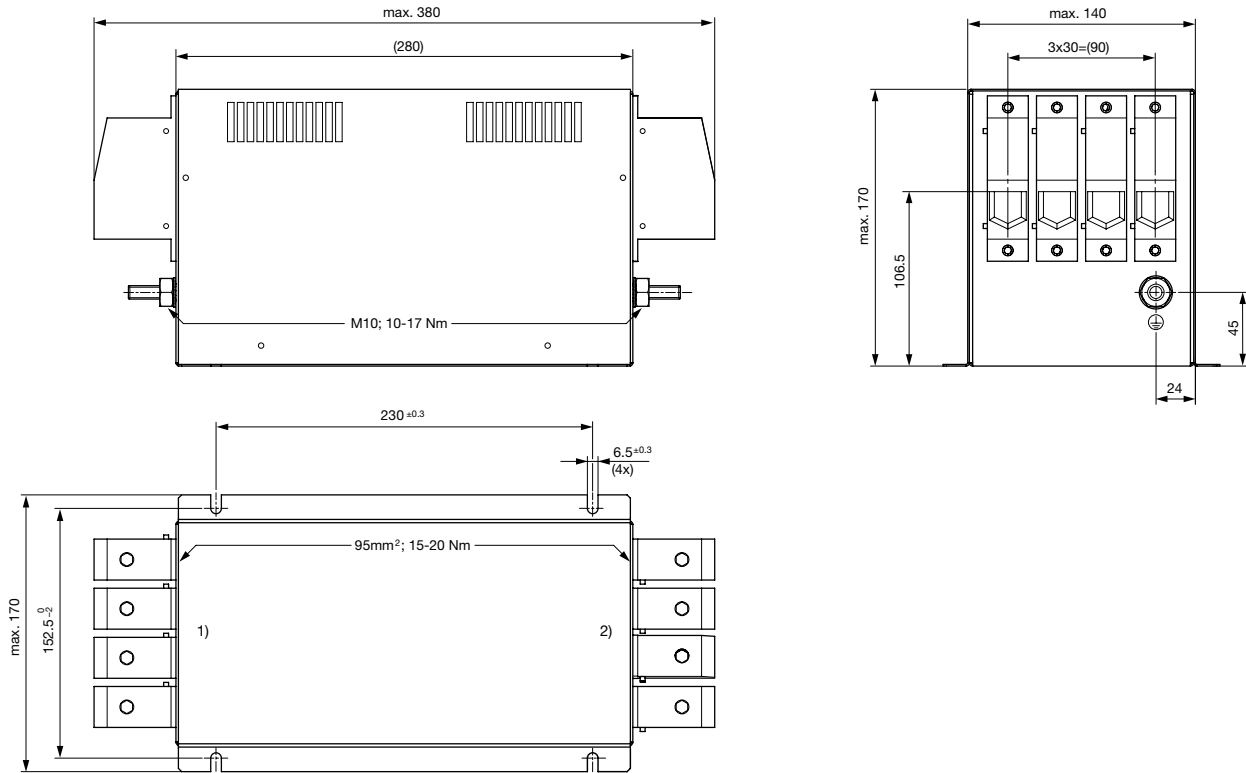

- 1) Netz
- 2) Last

Technische Angaben zu den Filterkomponenten

Bemessungsstrom @ Tu 50°C (75°C) [A]	L1 [mH]	L2 [μH]	C1 [μF]	C2 [μF]	C3 [μF]	R1 [MΩ]	R2 [MΩ]	R3 [MΩ]
8 (5)	2	4	2.2	2.2	3.4	-	1	2
16 (11)	1.3	12	2.2	2.2	3.4	-	1	2
25 (16)	1.6	12	4.7	4.7	3.4	1	1	2
36 (21)	1	12	4.7	4.7	3.4	1	1	2
64 (40)	0.7	7.5	4.7	4.7	3.4	1	1	2
80 (50)	0.6	9	8.2	8.2	3.4	1	1	2
120 (96)	0.6	9	13.6	13.6	3.4	0.5	0.5	2
160 (100)	0.4	9	13.6	13.6	3.4	0.5	0.5	2
200 (140)	0.3	9	13.6	13.6	3.4	0.5	0.5	2

Schaltbilder

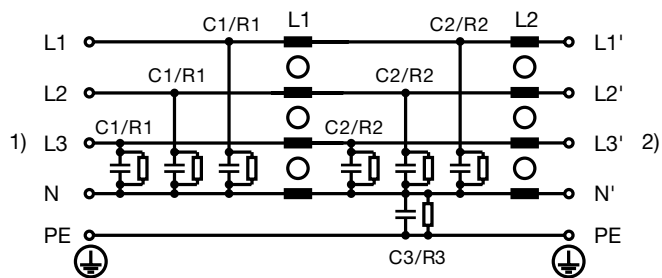

- 1) Netz
- 2) Last

Derating Kurven

Zulässiger Nennstrom als Funktion der Umgebungstemperatur

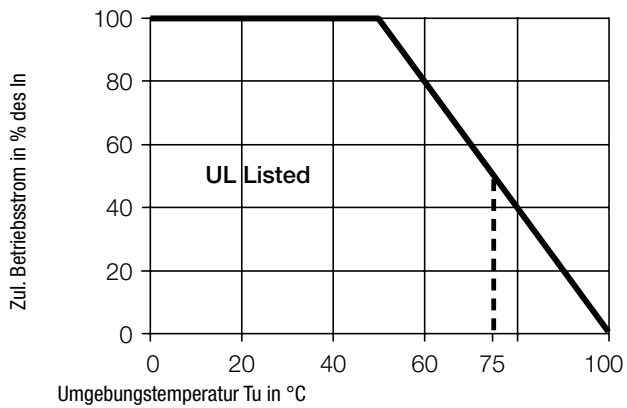

Einfügungsdämpfungen

Industrie Version
8 A

..... 0.1/100Ω symmetrisch 100/0.1Ω symmetrisch - - - symmetrisch ____ asymmetrisch

16A

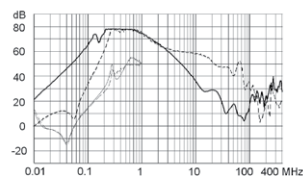

25A

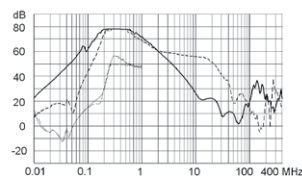

36A

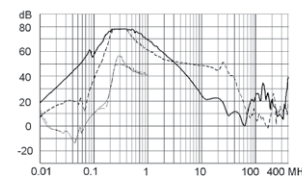

64A

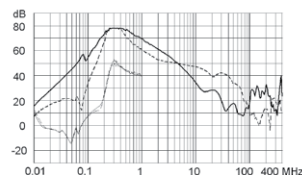

80A

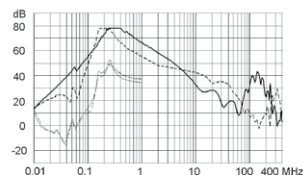

120A

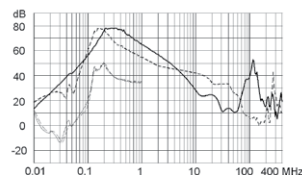

160A

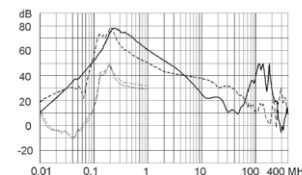

200A

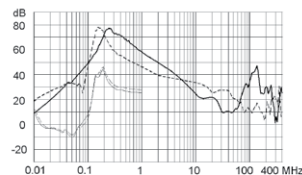

Alle Varianten

Bemessungsstrom [A]	Verlustleistung [W]	Durchgangswiderstand [mΩ]	Ableitstrom [mA] ¹⁾	Gewicht [kg]	Schraubklemmen [mm ²] ²⁾	Gehäuse	Verpackungseinheit [ST]	Bestellnummer
8 (5)	3.2	12.5	< 1	1.1 kg	4	2A	2	FMBD-B92A-0812
16 (11)	7	6.8	< 1	1.2 kg	4	2A	2	FMBD-B92A-1612
25 (16)	9.5	3.8	< 1	1.8 kg	10	2B	2	FMBD-B92B-2512
36 (21)	12.5	2.4	< 1	2 kg	10	2B	2	FMBD-B92B-3612
64 (40)	21.3	1.3	< 1	2.8 kg	25	2C	1	FMBD-B92C-6412
80 (50)	22.6	0.88	< 1	5.7 kg	50	2D	1	FMBD-B92D-8012
120 (96)	43.2	0.75	< 1	6.3 kg	50	2E	1	FMBD-B92E-J212
160 (100)	37.9	0.37	< 1	8 kg	95	2F	1	FMBD-B92F-J612
200 (140)	41.6	0.26	< 1	8.6 kg	95	2F	1	FMBD-B92F-K012

■ Oft verkauft.

Sie können die Verfügbarkeit all unserer Produkte in Echtzeit prüfen: <http://www.schurter.com/de/Stock-Check/Produktverfuegbarkeit-SCHURTER>

1) Maximaler Ableitstrom unter normaler Einsatzbedingung, vorausgesetzt dass alle 3 Phasen und Nulleiter an Netzversorgung und Verbraucher angeschlossen sind. Zurückfließender Strom, basierend auf dieser Anschlusskonfiguration, erfolgt durch den Nulleiter und nicht als Erdableitstrom.

2) Maximal zu verwendender Leiterquerschnitt; eine Vergleichstabelle AWG zu mm² befindet sich in den allgemeinen technischen Informationen www.schurter.com/emc_info