



brennenstuhl®

SmartHome



BREmatic®
PRO

DE Funk-Sirene
Bedienungsanleitung

FR Sirène radio
Mode d'emploi

IT Sirena radiocomandata
Manuale di istruzioni

EN Wireless siren
Instructions for use







NL Draadloze sirene
Gebruiksaanwijzing

DE	Bedienungsanleitung	Seite	3
EN	Instruction	Page	9
FR	Mode d'emploi	Page	15
NL	Gebruiksaanwijzing	Pagina	21
IT	Manuale di istruzioni	Pagina	27

DE Funk-Sirene 868.3 MHz

Legende der verwendeten Piktogramme	Seite 4
Sicherheitshinweise	Seite 4
Besondere Sicherheitshinweise beim Umgang mit Batterien	Seite 4
Bestimmungsgemäße Verwendung	Seite 5
Lieferumfang	Seite 5
Technische Daten	Seite 5
Geräteübersicht	Seite 5
Vorderseite	Seite 5
Rückseite / Innenansicht	Seite 5
Funktion	Seite 5
Batterien einlegen	Seite 6
Batterien austauschen	Seite 6
Montage	Seite 6
Schraub-Montage	Seite 6
App / PC-Software BrematicPRO herunterladen	Seite 6
Funk-Sirene am BrematicPRO Gateway anlernen	Seite 6
Fehlerbehebung	Seite 7
Entsorgung	Seite 7
Service	Seite 7
Hersteller	Seite 7
Konformitätserklärung	Seite 7

Legende der verwendeten Piktogramme

	Bedienungsanleitung lesen!		Warn- und Sicherheitshinweise beachten!
	Vorsicht! Explosionsgefahr!		Vorsicht! Stromschlaggefahr!
	Entsorgen Sie Verpackung und Gerät umweltgerecht!		Umweltschäden durch falsche Entsorgung der Batterien!

Sicherheitshinweise

-  Die Bedienungsanleitung ist Teil dieses Produkts. Sie enthält wichtige Hinweise für Sicherheit, Gebrauch und Entsorgung. Machen Sie sich vor der Benutzung des Gerätes mit allen Bedien- und Sicherheitshinweisen vertraut. Benutzen Sie das Gerät nur wie beschrieben und für die angegebenen Einsatzbereiche. Händigen Sie alle Unterlagen bei Weitergabe des Gerätes an Dritte mit aus.
-  **WARNUNG! LEBENS- UND UNFALLGEFAHR FÜR KLEINKINDER UND KINDER!** Lassen Sie Kinder niemals unbeaufsichtigt mit dem Verpackungsmaterial. Es besteht Ersticken-gefahr durch Verschlucken oder Einatmen von Kleinteilen oder Folien. Kinder unterschätzen häufig die Gefahren. Halten Sie Kinder stets vom Gerät fern. Es ist kein Spielzeug.
- Dieses Gerät kann von Kindern ab 8 Jahren und darüber sowie von Personen mit verringerten physischen, sensorischen oder mentalen Fähigkeiten oder Mangel an Erfahrung und Wissen benutzt werden, wenn sie beaufsichtigt oder bezüglich des sicheren Gebrauchs des Gerätes unterwiesen wurden und die daraus resultierenden Gefahren verstehen. Kinder dürfen nicht mit dem Gerät spielen. Reinigung und Benutzerwartung dürfen nicht von Kindern ohne Beaufsichtigung durchgeführt werden.
- Das Gerät ist für die Verwendung im Freien geeignet, es entspricht der Schutzart IP44.



VORSICHT! VERLETZUNGSGEFAHR!

- Öffnen Sie nicht das Gehäuse. Das Gerät enthält keine zu wartenden Teile.
- Nehmen Sie das Gerät bei sichtbaren Schäden nicht in Betrieb.
- Bei Sach- oder Personenschäden, die durch unsachgemäße Handhabung oder Nichtbeachten der Sicherheitshinweise verursacht werden, übernehmen wir keine Haftung! In solchen Fällen erlischt die Gewährleistung / Garantie!
- Eine andere Verwendung als in dieser Anleitung beschrieben, führt zur Beschädigung des Gerätes. Nehmen Sie keine bauliche

Veränderung am Gerät vor. Andernfalls kann ein sicherer Betrieb nicht gewährleistet werden.

-  **ACHTUNG:** Die Sirene gibt im Alarmfall oder beim Auslösen des Sabotageschalters einen sehr lauten und schrillen Alarmton ab. Gehörschädigung möglich, Ohren schützen. Halten Sie zum Testen einen Abstand von mehreren Metern und versetzen Sie das Gerät für die Wartung in den Service Mode.

Besondere Sicherheitshinweise beim Umgang mit Batterien

-  **WARNUNG! LEBENSGEFAHR!** Batterien gehören nicht in Kinderhände. Suchen Sie im Falle eines Verschluckens sofort einen Arzt auf!
-  **VORSICHT! EXPLOSIONSGEFAHR!** Laden Sie nicht aufladbare Batterien niemals wieder auf, schließen Sie sie nicht kurz und / oder öffnen Sie sie nicht!
- Werfen Sie Batterien niemals in Feuer oder Wasser!
- Setzen Sie Batterien keiner mechanischen Belastung aus!

Gefahr des Auslaufens der Batterien

- Im Falle eines Auslaufens der Batterien entfernen Sie diese sofort aus dem Gerät, um Beschädigungen zu vermeiden!
- Vermeiden Sie den Kontakt mit Haut, Augen und Schleimhäuten! Spülen Sie bei Kontakt mit Batteriesäure die betroffenen Stellen sofort mit klarem Wasser und suchen Sie umgehend einen Arzt auf!
- Verwenden Sie nur Batterien des gleichen Typs! Alte Batterien nicht mit neuen mischen!
- Vermeiden Sie extreme Bedingungen und Temperaturen, die auf Batterien einwirken können, z. B. auf Heizkörpern / direkte Sonneneinstrahlung.
- Entfernen Sie die Batterien, wenn sie längere Zeit nicht verwendet worden sind, aus dem Gerät!

Gefahr der Gerätebeschädigung

- Ausschließlich den angegebenen Batterietyp verwenden!
- Achten Sie beim Einlegen auf die richtige Polarität! Diese wird im Batteriefach angezeigt!
- Reinigen Sie Batterie- und Gerätekontakt vor dem Einlegen falls erforderlich!
- Entfernen Sie verbrauchte Batterien umgehend aus dem Gerät!

Bestimmungsgemäße Verwendung

Die Funk-Sirene dient ausschließlich zur Alarmierung (akustisch und optisch). Bei Alarm erzeugt die Sirene einen sehr lauten Signalton mit ca. 100 dB Schalldruck. Die Alarmdauer ist einstellbar. Zusätzlich zur akustischen Absicherung erfolgt eine optische Alarmierung durch ein farbiges Blitzlicht. Über die Montageplatte mit Öffnungskontakt ist die Sirene sabotageschützt und kann nicht unbemerkt von der Wand entfernt werden.

Die Funk-Sirene können Sie innerhalb und außerhalb Ihres Gebäudes montieren.

Lieferumfang

- 1 x Funk-Sirene inkl. Montageplatte
- 3 x Batterie LR14 / Baby C 1,5V
- 1 x Montageset (Schrauben / Dübel)
- 1 x Kurzanleitung
- 1 x Bedienungsanleitung (digital, als Download)

Technische Daten

Bezeichnung Produkt:	SIR 868 01 IP44 3726
Art.-Nr.:	1294200
Funk-Frequenz:	868,3 MHz
Frequenzband:	868,1 - 868,5 MHz
Max. Sendeleistung:	< 20 mW
Duty Cycle:	< 1 % pro h
Versorgungsspannung:	3 x 1,5V LR14 / Baby C
Stromaufnahme:	120 mA max.
Batterielebensdauer:	ca. 2 Jahre (typ.)
Umgebungstemperatur:	-15 °C bis 50 °C
Schutzart:	IP44
Schalldruck:	ca. 100 dB
Leuchtmittel:	LED-Blitzlicht
Reichweite Freifeld:	ca. 100 m
Abmessungen (B x H x T):	144 x 105 x 55 mm
Gewicht:	213 g

Technische Änderungen vorbehalten.

Geräteübersicht Vorderseite

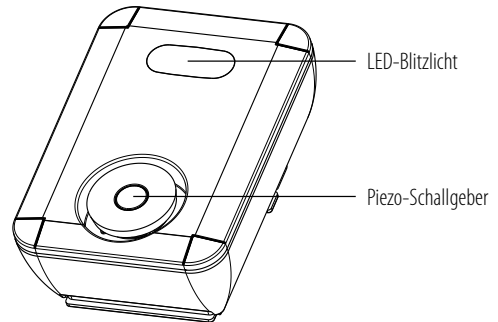

Rückseite / Innenansicht

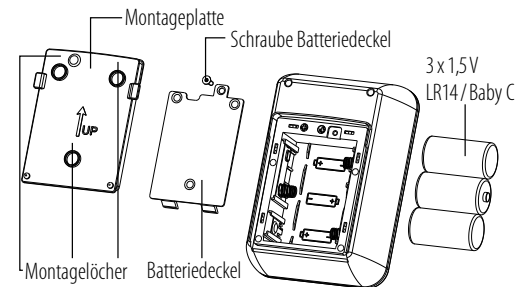

Funktion

Die Funk-Sirene ist Teil des Brennenstuhl Home Automation Systems BrematicPRO, das über die App oder PC-Software BrematicPRO gesteuert wird.

Die Funk-Sirene wird mit dem Home Automation Gateway gekoppelt und löst nach in der App voreingestellten Bedingungen Alarm aus. Gegen unerwünschtes Entfernen ist die Sirene mit einem Sabotagekontakt ausgestattet und versetzt die Sirene in Alarm beim Entfernen von der Wand.

Batterien einlegen

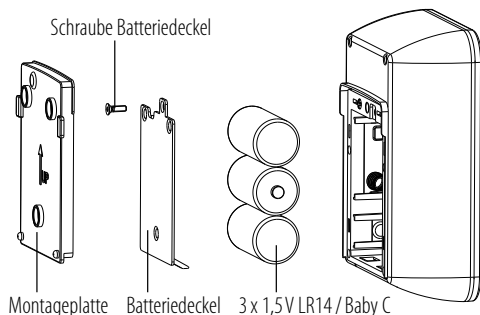

- Ziehen Sie die Montageplatte auf der Rückseite von der Sirene ab.
- Entfernen Sie die Schraube des Batteriedeckels mit einem geeigneten Werkzeug.
- Öffnen Sie den Batteriedeckel und legen Sie die Batterien mit richtiger Polarität ein.
- Bauen Sie nun in umgekehrter Reihenfolge das Gerät wieder zusammen, setzen Sie die Montageplatte erst auf das Gerät, nachdem die Sirene am Gateway angelernt wurde.

Batterien austauschen

- Versetzen Sie die Sirene in den „Service Mode / Batteriewechsel“. Dazu wählen Sie in der App Einstellungen „Räume“. Wählen Sie den Raum unter dem die Sirene angelegt ist, und wählen Sie die Sirene aus. Aktivieren Sie im Untermenü die Checkbox für „Service Mode / Batteriewechsel“, da sonst der Sabotageschalter einen Alarm auslöst.

ACHTUNG: Sollte ein Task mit Auslöser „Sirene Sabotage“ eingestellt sein, wird dieser beim Öffnen der Sirene ausgeführt.

- Wechseln Sie die Batterien aus.
- Entfernen Sie den Haken unter „Service Mode / Batteriewechsel“, damit die Sirene wieder aktiviert ist.

Montage

Hinweis: Führen Sie den Anlern-Vorgang der Sirene an den BrematicPRO Gateway durch, bevor Sie mit der Montage beginnen.

Hinweis: Prüfen Sie vor der Montage, ob sich das Produkt im Reichweitenbereich des Gateways befindet.

Versetzen Sie die Sirene in den „Service Mode / Batteriewechsel“, damit bei der Montage kein versehentliches Auslösen des Alarms stattfindet.

Schraub-Montage

⚠ VORSICHT! STROMSCHLAGGEFAHR! Achten Sie darauf, dass Sie bei der Montage keine stromführenden Leitungen in der Wand beschädigen.

- Bei der Außenmontage ist z. B. ein Dachvorsprung gut geeignet.
- Entfernen Sie die Montageplatte vom Gerät.
- Öffnen Sie die Montagelöcher mit einem spitzen Gegenstand.
- Montieren Sie die Montageplatte mit dem UP Symbol nach oben.
- Zeichnen Sie drei Bohrlöcher mit Hilfe der Montageplatte mit einem Stift an der Wand an.
- Achten Sie darauf, dass der Pfeil auf dem Leistungsschild / der Montageplatte nach oben zeigt.
- Bohren Sie die eingezeichneten Löcher und setzen die Dübel ein.
- Verschrauben Sie die Montageplatte mit den beiliegenden Schrauben an der Wand.

Hinweis: Bei der Montage auf Holzuntergrund verwenden Sie einen 1,5-2 mm-Bohrer. Sie benötigen keine Dübel.

- Setzen Sie das Gerät auf die Montageplatte und drücken Sie die Sirene fest bis die Rastnasen hörbar einrasten.

App / PC-Software BrematicPRO herunterladen

Das Brennenstuhl Home Automation System BrematicPRO wird über die App / PC-Software BrematicPRO gesteuert. Die App ist im App Store und im Google Play Store kostenfrei erhältlich. Die PC-Software können Sie unter www.brematic.com/de/service herunterladen.



Weiterführende Informationen zur App und Bedienung finden Sie unter www.brematic.com/de/service.

Funk-Sirene am BrematicPRO Gateway anlernen

Die App oder die PC-Software BrematicPRO ist installiert und geöffnet. Der BrematicPRO Gateway ist betriebsbereit.

- Halten Sie einen Mindestabstand vom Gerät zum Gateway von 50 cm ein.
- Öffnen Sie das Menü „Einstellungen“.
- Untermenü „Räume“ auswählen, dann den Raum wählen.
- Schaltfläche „Gerät hinzufügen“ antippen.
- Frequenzband auswählen „868 MHz“.
- „Sirene“ wählen und mit „Weiter“ bestätigen.
- Anweisung der App folgen.

- Anlern-Taste für 3–4 Sekunden drücken (Achtung bei > 6 Sek. erfolgt ein Werksreset), um das Gerät in den Anlernmodus zu bringen.
 - Gerätenamen und Alarmdauer eingeben und „hinzufügen“ antippen, um das Gerät dem Raum zuzuordnen.
 - Zunächst mit „Zurück“ den Raum verlassen, anschließend „Fertig“ antippen, um den Anlernvorgang abzuschließen.
- Die Funk-Sirene ist nun angelehrt.

Cd = Cadmium, Hg = Quecksilber, Pb = Blei. Geben Sie deshalb verbrauchte Batterien bei einer kommunalen Sammelstelle ab.

Service

Bei Fragen zum Produkt kontaktieren Sie uns unter www.brematic.com/de/service.
Tel.: 0080048720743 (kostenlos)

Fehlerbehebung

Problem	Möglicher Grund	Fehlerbehebung
App / PC Software BrematicPRO meldet niedrigen Batteriestand.	Batterie verbraucht.	Neue Batterie einlegen.
Gerät wird nicht erkannt.	Gerät außerhalb der Reichweite des Gateways.	Abstand zum Gateway verringern.

Hersteller

Hugo Brennenstuhl GmbH & Co. KG
Seestraße 1-3 · D-72074 Tübingen

H. Brennenstuhl S.A.S.

4 rue de Bruxelles · F-67170 Bernolsheim

lectra-tag

Blegistrasse 13 · CH-6340 Baar

www.brematic.com

www.brennenstuhl.com

Entsorgung



Die Verpackung besteht aus umweltfreundlichen Materialien, die Sie über die örtlichen Recyclingstellen entsorgen können.

Möglichkeiten zur Entsorgung des ausgedienten Produkts erfahren Sie bei Ihrer Gemeinde oder Stadtverwaltung.



Werfen Sie Ihr Produkt, wenn es ausgedient hat, im Interesse des Umweltschutzes nicht in den Hausmüll, sondern führen Sie es einer fachgerechten Entsorgung zu. Über Sammelstellen und deren Öffnungszeiten können Sie sich bei Ihrer zuständigen Verwaltung informieren.

Defekte oder verbrauchte Batterien müssen gemäß Richtlinie 2006/66/EG und deren Änderungen recycelt werden. Geben Sie Batterien und / oder das Gerät über die angebotenen Sammeleinrichtungen zurück.



Umweltschäden durch falsche Entsorgung der Batterien!

Batterien dürfen nicht über den Hausmüll entsorgt werden. Sie können giftige Schwermetalle enthalten und unterliegen der Sondermüllbehandlung. Die chemischen Symbole der Schwermetalle sind wie folgt:

Konformitätserklärung

Hiermit erklären wir, die Firma Hugo Brennenstuhl GmbH & Co. KG, dass der Funkanlagentyp SIR 868 01 IP44 3726 der Richtlinie 2014/53/EU und 2011/65/EU (RoHS II) entspricht. Der vollständige Text der EU-Konformitätserklärung ist unter der folgenden Internetadresse verfügbar: www.brematic.com/de/service/konformitaetserklaerung/ke_1294200.pdf

Dieses Gerät erfüllt die gesetzlichen, nationalen und europäischen Anforderungen.

Alle enthaltenen Firmennamen und Produktbezeichnungen sind Warenzeichen der jeweiligen Inhaber.







Alle Rechte vorbehalten.





EN Wireless siren 868.3 MHz

List of pictograms used	Page 10
Safety instructions	Page 10
Special safety instructions for handling batteries	Page 10
Intended use	Page 11
Included in delivery	Page 11
Technical data	Page 11
Device overview	Page 11
Front side	Page 11
Reverse side / inside view	Page 11
Function	Page 11
Inserting batteries	Page 12
Replacing the batteries	Page 12
Installation	Page 12
Installation using screws	Page 12
Download app / PC software BrematicPRO	Page 12
Pairing the wireless siren with the BrematicPRO Gateway	Page 12
Troubleshooting	Page 13
Disposal	Page 13
Service	Page 13
Manufacturer	Page 13
Declaration of conformity	Page 13

List of pictograms used

	Please read the instructions for use!		Observe the warnings and safety instructions!
	Caution! Danger of explosion!		Caution! Danger of electric shock!
	Dispose of the packaging and device in an environmentally friendly manner!		Improper disposal of batteries can harm the environment!

Safety instructions



-  The instructions for use are a part of this product. They contain important information about safety, use and disposal. Before using this device, please familiarise yourself with all the instructions for use and safety instructions. Only use the device as described and for the indicated purpose. Be sure to include all documentation when passing this device on to others.
-  **WARNING! DANGER TO LIFE AND RISK OF ACCIDENTS FOR INFANTS AND CHILDREN!** Never leave children unsupervised with the packaging materials. It poses a risk of suffocation as children may swallow or inhale small parts or plastic film. Children frequently underestimate the dangers. Always keep children away from the device. It is not a toy.
- This device may be used by children aged 8 years and up, as well as by persons with reduced physical, sensory or mental capacities, or lacking experience and/or knowledge, so long as they are supervised or instructed in the safe use of the device and understand the associated risks. Do not allow children to play with the product. Cleaning and user maintenance must not be performed by children without supervision.
- This device is suitable for outdoor use; it complies with protection type IP44.

⚠ CAUTION! RISK OF INJURY!

- Do not open the housing. This device has no parts which require maintenance.
- Do not use the device if it is visibly damaged.
- We assume no liability for property damage or personal injury due to improper use or failure to observe the safety instructions! This will void the warranty/guarantee!
- Any use not specified in these instructions for use will damage the device. Do not modify the device. Otherwise safe operation is not guaranteed.

- **⚠ ATTENTION:** The siren emits a very loud, shrill alarm tone in the event of an alarm or when the sabotage switch has been triggered. Hearing damage is possible. Protect your ears. Keep a distance of several metres when testing and put the device into service mode for maintenance.

Special safety instructions for handling batteries

-  **WARNING! DANGER TO LIFE!** Batteries are not intended for children. Seek immediate medical attention if swallowed!
-  **CAUTION! DANGER OF EXPLOSION!** Never recharge disposable batteries, do not short-circuit and / or open batteries!
- Never throw batteries into fire or water!
- Do not exert mechanical loads on batteries!

Risk of battery leakage

- In the event of a battery leak, immediately remove it from the device to prevent damage!
- Avoid contact with the eyes, skin and mucous membranes! In the event of contact with battery acid, promptly flush the affected areas with clean water and seek immediate medical attention!
- Only use the same type of batteries! Do not mix used and new batteries!
- Avoid extreme conditions and temperatures which may affect batteries, e.g. radiators / direct sunlight.
- Remove the batteries from the device if they have not been used for a long period!

Risk of damage to the device

- Only use the specified battery type!
- Please note the correct polarity when inserting the battery! This is shown in the battery compartment!

- If necessary, clean the battery and device contacts before inserting the battery!
- Remove drained batteries from the device immediately!

Intended use

The wireless siren is intended exclusively for signaling an alarm (acoustically and optically). In the event of an alarm the siren will emit a very loud signal tone with approx. 100 dB sound pressure. The alarm duration is adjustable. In addition to acoustic safeguarding, an optical alert is provided by a coloured flash. The siren is sabotage-proof due to the installation plate with opening contact, and cannot be removed from the wall undetected.

The wireless siren can be installed on the inside and outside of your building.

Included in delivery

- 1 x Wireless siren including installation plate
- 3 x Battery LR 14 / C Battery 1.5V
- 1 x Installation set (screws / dowels)
- 1 x Quick start guide
- 1 x Instructions for use (digital, available for download)

Technical data

Product designation:	SIR 868 01 IP44 3726
Item no.:	1294200
Radio frequency:	868.3 MHz
Frequency band:	868.1 - 868.5 MHz
Max. transmitting power:	< 20 mW
Duty cycle:	< 1% per h
Supply voltage:	3 x 1.5V LR14 / C Battery
Power consumption:	120 mA max.
Battery life span:	approx. 2 years (typically)
Ambient temperature:	-15 °C to 50 °C
Protection type:	IP44
Sound pressure:	approx. 100 dB
Light source:	LED flash
Open area range:	approx. 100 m
Dimensions (W x H x D):	144 x 105 x 55 mm
Weight:	213 g

Subject to technical changes without notice.

Device overview

Front side

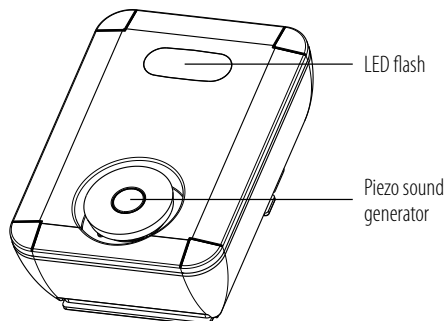

Reverse side/inside view

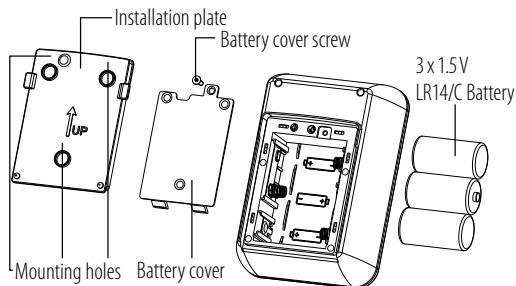

Function

The wireless siren is part of the Brennenstuhl Home Automation System BrematicPRO, controlled via app or the BrematicPRO PC software.

The wireless siren is paired with the Home Automation Gateway and triggers an alarm according to conditions preset in the app. To protect against unwanted removal, the siren is fitted with a sabotage contact and shifts to alarm mode when it is removed from the wall.

Inserting batteries

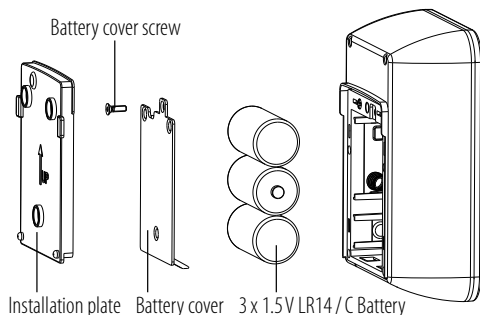

- Remove the installation plate on the reverse side of the siren.
- Remove the battery cover screw using a suitable tool.
- Open the battery cover and insert the batteries with correct polarity.
- Now reassemble the device in reverse order. Only place the installation plate on the device after you have paired the siren to the Gateway.

Replacing the batteries

- Put the siren into "Service mode / Replacing the battery". To do so, select "Rooms" in the app settings. Select the room in which the siren is installed, then select the siren. In the submenu, activate the checkbox for "Service mode/Replacing the battery", otherwise the sabotage switch will trigger an alarm.

ATTENTION: If a task is set with the trigger "Siren sabotage", this will be run when the siren is opened.

- Replace the batteries.
- Remove the tick under "Service mode / Replacing the battery" so that the siren is activated again.

Installation

Note: Carry out the siren pairing process with the BrematicPRO Gateway before beginning installation.

Note: Check before installation whether the product is located within the range of the Gateway.

Put the siren into "Service mode/Replacing the battery" so that the alarm is not accidentally triggered during installation.

Installation using screws

⚠ CAUTION! DANGER OF ELECTRIC SHOCK! Make sure that you do not damage electrical cables in the wall during installation.

- An eaves, for example, is particularly suitable for outdoor installation.
- Remove the installation plate from the device.
- Open the mounting holes with a sharp object.
- Mount the installation plate with the UP symbol pointing upwards.
- Draw the three drill holes on the wall using a pen, with the help of the installation plate.
- Ensure that the arrow on the rating plate / the installation plate is pointing upwards.
- Drill the marked holes using a suitable drill and insert the dowels.
- Screw the installation plate to the wall using the screws provided.

Note: When installing on a wood surface, use a 1.5-2 mm drill. You will not require any dowels.

- Place the device on the installation plate and press the siren down firmly until it audibly clicks into place in the notches.

Download app / PC software BrematicPRO

The Brennenstuhl Home Automation System BrematicPRO is controlled via the BrematicPRO app / PC software. The app can be downloaded for free from the App Store and Google Play Store. The PC software is available for download at www.brematic.com/en/service.



For more information about the app and how to use it, please visit www.brematic.com/en/service.

Pairing the wireless siren with the BrematicPRO Gateway

The app or BrematicPRO PC software is installed and open. The BrematicPRO Gateway is ready for use.

- Keep the device at least 50 cm from the Gateway.
- Open the "Settings" menu.
- Select submenu "Rooms," then select the room.
- Tap the "Add Device" button.
- Select the frequency band "868 MHz".
- Select "Siren" and press "Continue" to confirm.
- Follow the instructions in the app.
- Press and hold the pair button for 3-4 seconds (attention: after > 6 sec. it is reset) to set the device to pairing mode.

- Enter the device name and alarm duration and tap "Add" to assign the device to the room.
- First tap "Back" to leave the room, then "Done" to complete the pairing process.

The wireless siren is now paired.

Troubleshooting

Problem	Possible cause	Troubleshooting
The app / PC Software BrematicPRO is reporting a low battery level.	The battery is drained.	Insert a new battery.
Device not detected.	The device is outside the Gateway range.	Reduce the distance to the Gateway.

Disposal



The packaging is made from environmentally-friendly materials which can be disposed of through your local recycling facilities.

Contact your local refuse disposal authority for more details of how to dispose of your worn-out product.



To help protect the environment, please dispose of the product properly when it has reached the end of its useful life, not in the household waste. Please contact your municipality for information on collection facilities and their opening hours.

Faulty or drained batteries must be recycled in accordance with Directive 2006/66/EC and its amendments. Return batteries and / or the device to the available recycling facilities.



Improper disposal of batteries can harm the environment!

Never dispose of batteries in your household waste. They may contain toxic heavy metals and are subject to hazardous waste regulations. The chemical symbols of the heavy metals are: Cd = cadmium, Hg = mercury, Pb = lead. Therefore dispose of used batteries through your local collection facilities.

Service

For questions related to the product, please contact us at www.brematic.com/en/service.

Tel.: 0080048720743 (free of charge)

Manufacturer

Hugo Brennenstuhl GmbH & Co. KG

Seestraße 1-3 · D-72074 Tübingen

H. Brennenstuhl S.A.S.

4 rue de Bruxelles - F-67170 Bernolsheim

lectra-tag

Blegistrasse 13 · CH-6340 Baar

www.brematic.com

www.brennenstuhl.com

Declaration of conformity

Hugo Brennenstuhl GmbH & Co.KG, hereby declares the wireless system model SIR 868 01 IP44 3726 to comply with directives 2014/53/EU and 2011/65/EU (RoHS II). The full text of the EU declaration of conformity is available at: www.brematic.com/en/service/konformitaetserklaerung/ke_1294200.pdf

This device complies with the legal, national and European requirements. All company names and product names are trademarks of the respective owners.







All rights reserved.



FR Sirène radio 868.3 MHz

Légende des pictogrammes utilisés	Page 16
Consignes de sécurité	Page 16
Consignes de sécurité particulières concernant l'usage des piles	Page 16
Utilisation conforme	Page 17
Contenu de la livraison	Page 17
Caractéristiques techniques	Page 17
Aperçu de l'appareil	Page 17
Avant	Page 17
Côté arrière / Vue intérieure	Page 17
Fonctionnalité	Page 17
Insertion des piles	Page 18
Remplacer les piles	Page 18
Montage	Page 18
Montage par vissage	Page 18
Télécharger l'application / le logiciel pour PC BrematicPRO	Page 18
Programmer la sirène radio dans le BrematicPRO Gateway	Page 18
Dépannage	Page 19
Mise au rebut	Page 19
Service	Page 19
Fabricant	Page 19
Déclaration de conformité	Page 19

Légende des pictogrammes utilisés

	Lire le mode d'emploi !		Respectez les avertissements et consignes de sécurité !
	Attention ! Risque d'explosion !		Attention ! Risque d'électrocution !
	Mettez l'emballage et l'appareil au rebut dans le respect de l'environnement !		Risques pour l'environnement pour cause de mise au rebut incorrecte des piles !

Consignes de sécurité



-  Le mode d'emploi fait partie intégrante de ce produit. Il contient des indications importantes pour la sécurité, l'utilisation et la mise au rebut. Avant d'utiliser l'appareil, familiarisez-vous avec toutes les instructions d'utilisation et consignes de sécurité. N'utilisez cet appareil que conformément aux instructions et dans les domaines d'application spécifiés. Si vous donnez l'appareil à des tiers, remettez-leur également la totalité des documents.
-  **AVERTISSEMENT ! DANGER DE MORT ET RISQUE D'ACCIDENT POUR LES ENFANTS EN BAS ÂGE ET LES ENFANTS !** Ne laissez jamais les enfants manipuler les emballages sans surveillance. Risque de suffocation en cas d'ingestion ou d'inhalation de petites pièces ou de films plastiques. Les enfants sous-estiment souvent les dangers. Toujours tenir l'appareil hors de portée des enfants. Ce n'est pas un jouet.
- Cet appareil peut être utilisé par des enfants âgés de 8 ans et plus ainsi que par des personnes ayant des capacités physiques, sensorielles ou mentales réduites ou manquant d'expérience ou de connaissances, s'ils sont surveillés ou s'ils ont été informés de l'utilisation sûre de l'appareil et comprennent les risques liés à son utilisation. Les enfants ne doivent pas jouer avec cet appareil. Le nettoyage et l'entretien ne doivent pas être effectués par des enfants laissés sans surveillance.
- L'appareil convient à une utilisation à l'air libre et possède le degré de protection IP44.

 **ATTENTION ! RISQUE DE BLESSURES !**

- N'ouvrez pas le boîtier. L'appareil ne contient pas de pièce nécessitant un entretien.
- Ne faites pas fonctionner l'appareil en cas de dommages visibles.
- Nous déclinons toute responsabilité en cas de dommages matériels ou corporels causés par une manipulation incorrecte ou par le non-respect des consignes de sécurité ! Dans de tels cas, la garantie est annulée !

- Toute utilisation autre que celle décrite dans ce mode d'emploi conduit à un endommagement de l'appareil. N'effectuez aucune modification de la structure de l'appareil. Dans le cas contraire, un fonctionnement sûr ne peut être garanti.
- ▲ **ATTENTION :** en cas d'alarme ou de déclenchement de l'interrupteur anti-sabotage, la sirène émet un signal d'alarme très fort et très strident. Perte auditive possible, protéger les oreilles. Pour tester, maintenez une distance de plusieurs mètres et mettez l'appareil en mode Service pour l'entretien.

Consignes de sécurité particulières concernant l'usage des piles

-  **AVERTISSEMENT ! DANGER DE MORT !** Ne laissez pas les piles à la portée des enfants. En cas d'ingestion, consultez immédiatement un médecin !
-  **ATTENTION ! RISQUE D'EXPLOSION !** Ne rechargez jamais des piles non rechargeables, ne les court-circuitiez pas et / ou ne les ouvrez pas !
- Ne jetez jamais les piles dans le feu ou dans l'eau !
- Ne soumettez pas les piles à une charge mécanique !

Danger de fuite des piles

- En cas de fuite des piles, retirez-les immédiatement de l'appareil pour éviter tout dommage !
- Évitez tout contact avec la peau, les yeux et les muqueuses ! Si vous entrez en contact avec l'acide des piles, rincez immédiatement les parties touchées à l'eau claire et consultez sans attendre un médecin !
- Utilisez uniquement des piles du même type ! Ne mélangez pas des piles usagées et des piles neuves !
- Évitez les conditions et les températures extrêmes qui peuvent avoir une influence sur les piles, par exemple sur des radiateurs / rayons directs du soleil.
- Retirez les piles de l'appareil si vous n'allez pas utiliser celui-ci pendant une longue durée !

Risque d'endommagement de l'appareil

- Utiliser uniquement le type de piles indiqué !
- Lors de la mise en place des piles, veillez à respecter la polarité ! Celle-ci est indiquée dans le compartiment à piles !
- Si nécessaire, nettoyez le contact de la pile et de l'appareil avant l'insertion !
- Retirez immédiatement les piles usagées de l'appareil !

Utilisation conforme

La sirène radio sert exclusivement à alarmer (acoustiquement et visuellement). En cas d'alarme, la sirène émet un signal très fort de pression acoustique d'environ 100 dB. La durée de l'alarme est réglable. En complément de la protection acoustique, une alarme visuelle est émise sous forme d'un flash lumineux coloré. De par la plaque de montage avec le contact d'ouverture, la sirène est protégée contre le sabotage et ne peut pas être enlevée du mur de manière inaperçue. Vous pouvez monter la sirène radio à l'intérieur et à l'extérieur de votre bâtiment.

Contenu de la livraison

- 1 x sirène radio et la plaque de montage
- 3 x piles LR14 / Baby C 1,5V
- 1 x kit de montage (vis / chevilles)
- 1 x guide rapide d'instructions
- 1 x mode d'emploi (numérique, à télécharger)

Caractéristiques techniques

Désignation du produit :	SIR 868 01 IP44 3726
N° d'art. :	1294200
Fréquence radio :	868.3 MHz
Bande de fréquences :	868.1 - 868.5 MHz
Puissance d'émission max. :	< 20 mW
Duty Cycle :	< 1 % par h
Tension d'alimentation :	3 x 1,5V LR14 / Baby C
Consommation de courant :	120 mA max.
Durée de vie des piles :	env. 2 ans (typ.)
Température ambiante :	-15 °C à 50 °C
Indice de protection :	IP44
Pression acoustique :	env. 100 dB
Lampe :	Flash LED
Portée en zone dégagée :	env. 100 m
Dimensions (l x h x p) :	144 x 105 x 55 mm
Poids :	213 g

Sous réserve de modifications techniques.

Aperçu de l'appareil Avant

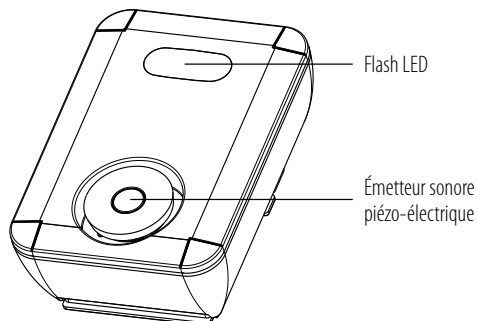

Côté arrière / Vue intérieure

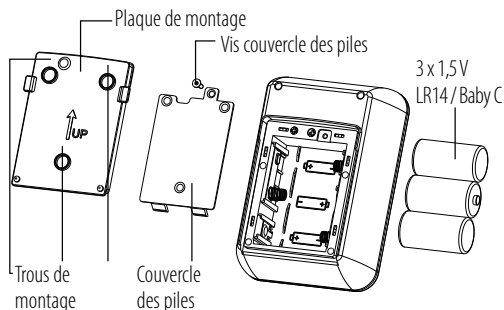

Fonctionnalité

La sirène radio fait partie du système Brennenstuhl Home Automation BrematicPRO qui est piloté par l'application ou le logiciel pour PC BrematicPRO.

La sirène radio est couplée avec le Home Automation Gateway et déclenche une alarme selon les conditions pré-réglées dans l'application. La sirène est dotée contre le démontage non souhaité d'un contact anti-sabotage et la sirène se met en alarme lors du démontage du mur.

Insertion des piles

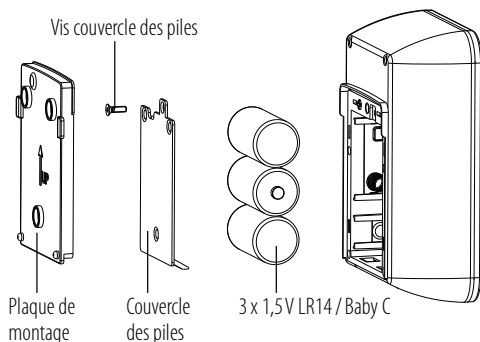

- Enlevez la plaque de montage de la face arrière de la sirène.
- Enlevez la vis du couvercle des piles avec un outil adapté.
- Ouvrez le couvercle des piles et insérez les piles en respectant la polarité.
- Assemblez maintenant de nouveau l'appareil en sens inverse, posez la plaque de montage sur l'appareil seulement une fois que la sirène a été programmée dans le Gateway.

Remplacer les piles

- Mettez la sirène dans le «Mode service / changement de pile». Choisissez en outre «Pièces» dans les réglages de l'application. Choisissez la pièce dans laquelle la sirène est installée et sélectionnez la sirène. Activez dans le sous-menu la checkbox pour le «Mode service / changement de pile» car sinon le contact anti-sabotage déclenche une alarme.

ATTENTION : si une tâche doit être réglée avec le déclencheur «Sabotage sirène», celle-ci est exécutée au moment de l'ouverture de la sirène.

- Changez les piles.
- Désélectionnez «Mode service / remplacement de la pile» afin que la sirène soit de nouveau activée.

Montage

Remarque : Effectuez le processus de programmation de la sirène dans le BrematicPRO Gateway avant de débuter le montage.

Remarque : Vérifiez avant le montage si le produit se trouve dans la zone de couverture du Gateway.

Mettez la sirène en «Mode service / remplacement de la pile» afin qu'aucun déclenchement accidentel de l'alarme ne se produise.

Montage par vissage

⚠ ATTENTION ! RISQUE D'ÉLECTROCUTION ! Veillez à ne pas endommager les lignes de courant encastrées dans le mur pendant le montage.

- En cas d'installation en extérieur, un avant-toit est bien adapté.
- Retirez la plaque de montage de l'appareil.
- Ouvrez les trous de montage avec un objet pointu.
- Montez la plaque de montage avec le symbole UP vers le haut.
- Marquez les trois trous de perçage au mur avec un crayon en vous aidant de la plaque de montage.
- Veillez à ce que la flèche sur la plaque signalétique / la plaque de montage soit orientée vers le haut.
- Percez les trous marqués et insérez les chevilles.
- Vissez la plaque de montage au mur en utilisant les vis fournies.

Remarque : en cas de montage sur une surface en bois, utilisez une perceuse 1,5-2 mm. Vous n'avez pas besoin de cheville.

- Placez l'appareil sur la plaque de montage et pressez fermement la sirène jusqu'à ce que les nez d'encliquetage s'enclenchent de manière audible.

Télécharger l'application / le logiciel pour PC BrematicPRO

Le Brennenstuhl Home Automation System BrematicPRO est piloté par l'application / le logiciel pour PC BrematicPRO. L'application est disponible gratuitement dans l'App Store et dans le Google Play Store. Les logiciels PC peuvent être téléchargés sous www.brematic.com/fr/service.



Informations complémentaires relatives à l'application et à l'utilisation du produit disponibles à l'adresse www.brematic.com/fr/service.

Programmer la sirène radio dans le BrematicPRO Gateway

L'application ou le logiciel PC pour BrematicPRO est installé(e) et ouvert(e).

Le BrematicPRO Gateway est prêt à fonctionner.

- Respectez une distance minimale de 50 cm entre l'appareil et le Gateway.
- Ouvrez le menu «Réglages».
- Sélectionner le sous-menu «Pièces» et choisir ensuite la pièce.
- Appuyer sur la touche «Ajouter un appareil».
- Sélectionner la bande de fréquences «868 MHz».
- Sélectionner «Sirène» et confirmer avec «Suivant».

- Suivre les instructions de l'application.
- Appuyer sur la touche de programmation pendant 3-4 secondes (attention, si l'appui dure plus de 6 secondes, un reset usine se produit) pour mettre l'appareil en mode programmation.
- Saisir le nom d'appareil et la durée de l'alarme et appuyer sur «Ajouter» pour attribuer l'appareil à la pièce.
- Quittez ensuite la pièce avec «Retour», puis appuyez sur «Terminé» pour achever le processus de programmation.

La sirène radio est maintenant programmée.

Dépannage

Problème	Cause possible	Dépannage
L'application / le logiciel PC signale un niveau de pile faible.	Pile usagée.	Insérer une pile neuve.
L'appareil n'est pas reconnu.	L'appareil est hors de portée du Gateway.	Réduire la distance au Gateway.

Mise au rebut



L'emballage se compose de matières recyclables pouvant être mises au rebut dans les déchetteries locales.

Renseignez-vous auprès de votre commune ou de votre ville sur les possibilités de mise au rebut du produit usagé.



Afin de contribuer à la protection de l'environnement, veuillez ne pas jeter votre produit usagé dans les ordures ménagères, éliminez-le de manière appropriée. Pour obtenir des renseignements concernant les points de collecte et leurs horaires d'ouverture, vous pouvez contacter votre municipalité.

Les piles défectueuses ou usagées doivent être recyclées conformément à la directive 2006/66/CE et à ses modifications. Les piles et / ou l'appareil doivent être retournés dans les centres de collecte proposés.



Risques pour l'environnement pour cause de mise au rebut incorrecte des piles !

Les piles ne doivent pas être mises au rebut dans les ordures ménagères. Elles peuvent contenir des métaux lourds toxiques et doivent être considérées comme des déchets spéciaux. Les symboles chimiques

des métaux lourds sont les suivants : Cd = cadmium, Hg = mercure, Pb = plomb. Pour cette raison, veuillez toujours déposer les piles usagées dans les conteneurs de recyclage de votre commune.

Service

Vous trouverez les informations détaillées concernant le produit sur le site : www.brematic.com/fr/service.

Tél. : 0080048720743 (gratuit)

Fabricant

Hugo Brennenstuhl GmbH & Co. KG

Seestraße 1-3 · D-72074 Tübingen

H. Brennenstuhl S.A.S.

4 rue de Bruxelles · F-67170 Bernolsheim

Iectra-t ag

Blegistrasse 13 · CH-6340 Baar

www.brematic.com

www.brennenstuhl.com

Déclaration de conformité

Par la présente, nous, société Hugo Brennenstuhl GmbH & Co.KG, déclarons que le type de matériel radio SR 868 01 IP44 3726 est conforme aux directives 2014/53/UE et 2011/65/UE (RoHS II). La déclaration de conformité européenne est disponible en version complète à l'adresse Internet suivante : www.brematic.com/fr/service/konformitaetserklaerung/ke_1294200.pdf

Cet appareil est conforme aux exigences légales nationales et européennes en application.

Tous les noms de société et de produits cités dans ce document sont des marques déposées par leurs propriétaires respectifs.

Tous droits réservés.



NL Draadloze sirene 868.3 MHz

Legenda van de gebruikte pictogrammen	Pagina 22
Veiligheidsinstructies	Pagina 22
Bijzondere veiligheidsinstructies voor de omgang met batterijen.....	Pagina 22
Correct gebruik	Pagina 23
Omvang van de levering	Pagina 23
Technische gegevens	Pagina 23
Apparaatoverzicht	Pagina 23
Voorkant.....	Pagina 23
Achterkant / Binnenkant.....	Pagina 23
Functie	Pagina 23
Batterijen plaatsen.....	Pagina 24
Batterijen vervangen.....	Pagina 24
Montage	Pagina 24
Schroef-montage.....	Pagina 24
App / pc-software BrematicPRO downloaden	Pagina 24
Draadloze sirene aan de BrematicPRO-gateway koppelen	Pagina 24
Storing oplossen	Pagina 25
Afvoer	Pagina 25
Service	Pagina 25
Fabrikant	Pagina 25
Conformiteitsverklaring	Pagina 25

Legenda van de gebruikte pictogrammen

	Lees a.u.b. de gebruiksaanwijzing!		Neem de waarschuwingen en veiligheidsinstructies in acht!
	Voorzichtig! Explosiegevaar!		Voorzichtig! Kans op elektrische schokken!
	Voer de verpakking en het apparaat op een milieuvriendelijke manier af!		Milieuschade door onjuiste afvoer van de batterijen!

Veiligheidsinstructies

-  De gebruiksaanwijzing maakt deel uit van dit product. Deze bevat belangrijke aanwijzingen omtrent veiligheid, gebruik en verwijdering. Maak uzelf vóór gebruik van het apparaat vertrouwd met alle bedienings- en veiligheidsinstructies. Gebruik het apparaat alleen zoals beschreven en voor de aangegeven doeleinden. Overhandig tevens alle documenten bij doorgifte van het apparaat aan derden.
-  **WAARSCHUWING! LEVENSGEVAAR EN KANS OP ONGEVALLEN VOOR KLEUTERS EN KINDEREN!** Laat kinderen nooit zonder toezicht bij het verpakkingsmateriaal. Er bestaat verstikkingsgevaar door inslikken of inademen van kleine onderdelen of folie. Kinderen onderschatten vaak de gevaren. Houd kinderen altijd uit de buurt van het apparaat. Het is geen speelgoed.
- Dit apparaat kan door kinderen vanaf 8 jaar alsmede door personen met verminderde fysieke, sensorische of mentale vaardigheden of een gebrek aan ervaring en kennis worden gebruikt, als zij onder toezicht staan of geïnstrueerd werden met betrekking tot het veilige gebruik van het apparaat en zij de hieruit voortvloeiende gevaren begrijpen. Kinderen mogen niet met het apparaat spelen. Reiniging en onderhoud mogen niet door kinderen zonder toezicht worden uitgevoerd.
- Het apparaat is geschikt voor gebruik buitenshuis, het voldoet aan beschermingsklasse IP44.

 VOORZICHTIG! KANS OP LETSEL!

- Open de behuizing niet. Het apparaat bevat geen onderdelen die onderhouden moeten worden.
- Neem het apparaat bij zichtbare beschadigingen niet in gebruik.
- Wij zijn niet aansprakelijk voor materiële schade of persoonlijk letsel als gevolg van onjuist gebruik of het negeren van de veiligheidsinstructies! In dergelijke gevallen vervalt de waarborg / garantie!
- Een ander gebruik dan in deze handleiding beschreven leidt tot schade aan het apparaat. Verander de constructie van het apparaat niet. Anders kan een veilig gebruik niet worden gewaarborgd.

-  **LET OP:** de sirene laat bij alarm of bij het in werking treden van de sabotage-schakelaar een zeer hard en schel alarmgeluid horen. Bescherm uw oren tegen mogelijke gehoorbeschadiging. Houd bij het testen een afstand van enkele meters aan en zet het apparaat in de service-mode bij het onderhoud.

Bijzondere veiligheidsinstructies voor de omgang met batterijen

-  **WAARSCHUWING! LEVENSGEVAAR!** Houd batterijen uit de buurt van kinderen. Raadpleeg bij inslikken onmiddellijk een arts!
-  **VOORZICHTIG! EXPLOSIEGEVAAR!** Laad niet-oplaadbare batterijen nooit op, sluit ze niet kort en / of open ze niet!
- Gooi batterijen nooit in het vuur of in het water!
- Stel batterijen niet bloot aan mechanische belastingen!

Gevaar voor lekkende batterijen

- Als de batterijen lekken, dient u deze direct uit het apparaat te halen om beschadigingen te voorkomen!
- Vermijd het contact met huid, ogen en slijmvliezen! Spoel in geval van contact met batterijzuur de desbetreffende plekken direct af met schoon water en raadpleeg zo snel mogelijk een arts!
- Gebruik alleen batterijen van hetzelfde type! Gebruik nooit gelijktijdig oude en nieuwe batterijen!
- Vermijd extreme omstandigheden en temperaturen die van invloed kunnen zijn op de batterijen, bijv. door radiatoren / direct zonlicht.
- Verwijder de batterijen uit het apparaat als het gedurende een langere periode niet wordt gebruikt!

Kans op beschadiging van het apparaat

- Gebruik uitsluitend het aangegeven type batterij!
- Let bij het plaatsen op de juiste polariteit! Deze wordt in het batterijvak aangegeven!

- Reinig zo nodig eerst de contacten van de batterij en het apparaat voordat u deze plaatst!
- Verwijder lege batterijen meteen uit het apparaat!

Correct gebruik

De draadloze sirene is uitsluitend bedoeld voor alarmering (akoestisch en optisch). Bij alarm laat de sirene een zeer hard alarmgeluid horen van ca. 100 dB. De tijdsduur van het alarm is instelbaar. Aanvullend op de akoestische waarschuwing volgt een optische alarmering door een gekleurd flitslicht. Door de montageplaat met contact tegen ongewenst openen is de sirene beschermd tegen sabotage en kan deze niet ongemerkt van de wand worden gehaald.

De draadloze sirene kan zowel binnenshuis als buitenshuis worden gemonteerd.

Omvang van de levering

- 1 x draadloze sirene incl. montageplaat
- 3 x batterij LR14 / baby C 1,5V
- 1 x montageset (schroeven / pluggen)
- 1 x korte handleiding
- 1 x gebruiksaanwijzing (digitaal, als download)

Technische gegevens

Product-aanduiding:	SIR 868 01 IP44 3726
Art.nr.:	1294200
Draadloze frequentie:	868.3 MHz
Frequentieband:	868,1 - 868,5 MHz
Max. zendvermogen:	< 20 mW
Duty cycle:	< 1% per uur
Voedingsspanning:	3 x 1,5V LR14 / baby C
Stroomopname:	120 mA max.
Levensduur van de batterij:	ca. 2 jaar (typ.)
Omgevingstemperatuur:	-15 °C tot 50 °C
Beschermingsgraad:	IP44
Geluidsniveau:	ca. 100 dB
Lichtbron:	led-flitslicht
Reikwijdte zonder obstakels:	ca. 100 m
Afmetingen (b x h x d):	144 x 105 x 55 mm
Gewicht:	213 g

Technische wijzigingen voorbehouden.

Apparaatoverzicht Voorkant

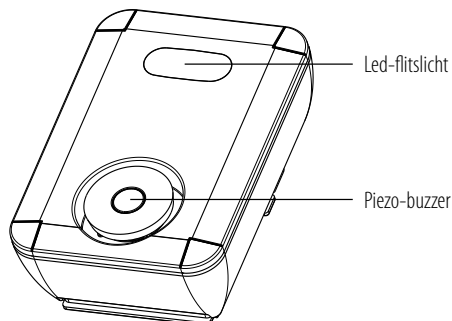

Achterkant / Binnenkant

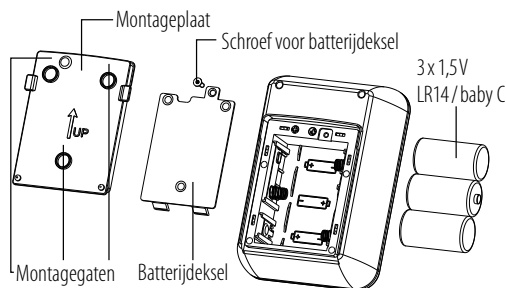

Functie

De draadloze sirene maakt deel uit van de Brennenstuhl Home Automation Systems BematicPRO, die via de app of pc-software van BematicPRO wordt aangestuurd.

De draadloze sirene wordt aan de Home Automation Gateway gekoppeld en activeert het alarm onder de van te voren in de app ingestelde condities. De sirene is voorzien van een sabotage-contact tegen ongewenst verwijderen. Deze stelt het alarm in werking als de sirene van de wand wordt gehaald.

Batterijen plaatsen

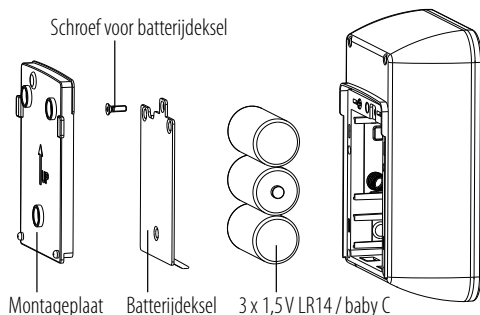

- Trek de montageplaat van de achterkant van de sirene af.
- Verwijder de schroef van het batterijdeksel met een geschikt werktuig.
- Open het batterijdeksel en plaats de batterijen rekening houdend met de juiste polariteit.
- Zet het apparaat in omgekeerde volgorde weer in elkaar, plaats de montageplaat pas dan op het apparaat als de sirene aan de gateway is gekoppeld.

Batterijen vervangen

- Zet de sirene in de „Service mode / Batterij vervangen“. Daarvoor selecteert u in de app-instellingen „Vertrek“. Kies het vertrek waaraan de sirene is gekoppeld en selecteer de sirene. Activeer in het submenu de checkbox voor „Service mode / Batterij vervangen“ omdat anders de sabotage-schakelaar het alarm in werking stelt.

LET OP: indien er een taak met de trigger „Sirene Sabotage“ is ingesteld, wordt deze bij het openen van de sirene uitgevoerd.

- Vervang de batterijen.
- Verwijder het vinkje bij „Service mode / Batterij vervangen“, zodat de sirene weer is geactiveerd.

Montage

Opmerking: voer eerst de aanleer-procedure van de draadloze sirene aan de BrematicPRO-gateway uit voordat u met de montage begint.

Opmerking: controleer voor de montage of het product zich binnen de reikwijdte van de gateway bevindt.

Zet de sirene in de „Service mode / Batterij vervangen“, zodat tijdens de montage het alarm niet per ongeluk in werking wordt gesteld.

Schroef-montage

⚠ VOORZICHTIG! KANS OP ELEKTRISCHE SCHOKKEN!

Let erop dat u tijdens de montage geen stroomleidingen in de wand beschadigt.

- Bij montage buitenshuis is bijv. een overstekende dakrand erg geschikt.
- Verwijder de montageplaat van het apparaat.
- Maak de montagegaten open met een puntig voorwerp.
- Monteer de montageplaat met het UP-symbool naar boven.
- Markeer met een pen drie boorgaten op de wand met behulp van de montageplaat.
- Let erop dat de pijl op het typeplaatje / de montageplaat naar boven wijst.
- Boor de gemarkeerde gaten en voorzie ze van de pluggen.
- Schroef de montageplaat met de meegeleverde schroeven aan de wand.

Opmerking: bij montage op een houten ondergrond gebruikt u een 1,5-2 mm boor. U heeft dan geen pluggen nodig.

- Plaats het apparaat op de montageplaat en druk de sirene vast tot de lipjes hoorbaar vastklikken.

App / pc-software BrematicPRO downloaden

De Brennenstuhl Home Automation System BrematicPRO wordt via de app / pc-software BrematicPRO aangestuurd. De app is in de App Store en in de Google Play Store gratis verkrijgbaar. De pc-software kunt u op www.brematic.com/nl/service/downloaden.



Meer informatie over de app en de bediening vindt u op www.brematic.com/nl/service.

Draadloze sirene aan de BrematicPRO-gateway koppelen

De app of de pc-software van BrematicPRO is geïnstalleerd en geopend. De BrematicPRO-gateway is bedrijfsklaar.

- Houd een minimale afstand aan van 50 cm tussen het apparaat en de gateway.
- Open het menu „Instellingen“.
- Kies in het submenu „Vertrek“ het juiste vertrek.
- Kies „Apparaat toevoegen“.
- Kies de frequentieband „868 MHz“.
- „Sirene“ kiezen en met „Verder“ bevestigen.
- Volg de instructies op de app.

- „Leer“-knop 3-4 seconden ingedrukt houden (let op: bij > 6 sec. volgt een fabrieksreset), om het apparaat in de leermodus te brengen.
 - Voer de naam van het apparaat en de tijdsduur van het alarm in en klik op „Toevoegen“ om het apparaat aan het vertrek te koppelen.
 - Vervolgens via „Terug“ het submenu verlaten, dan op „Gereed“ klikken om het leerproces af te sluiten.
- De draadloze sirene is nu gekoppeld.

De chemische symbolen van de zware metalen zijn: Cd = cadmium, Hg = kwik, Pb = lood. Geef lege batterijen daarom af bij een gemeentelijk inzamelpunt.

Service

Bij vragen over het product kunt u contact met ons opnemen via www.brematic.com/nl/service.
Tel.: 0080048720743 (gratis)

Storing oplossen

Probleem	Mogelijke oorzaak	Storing oplossen
De app / pc-software BrematicPRO meldt een lage batterijcapaciteit.	De batterij is leeg.	Nieuwe batterij plaatsen.
Apparaat wordt niet herkend.	Apparaat bevindt zich buiten bereik van de gateway.	Afstand tot de gateway verkleinen.

Fabrikant

Hugo Brennenstuhl GmbH & Co. KG
Seestraße 1-3 · D-72074 Tübingen

H. Brennenstuhl S.A.S.

4 rue de Bruxelles · F-67170 Bernolsheim

Iectra-t ag

Blegistrasse 13 · CH-6340 Baar

www.brematic.com

www.brennenstuhl.com

Afvoer



De verpakking bestaat uit milieuvriendelijke grondstoffen die u via de plaatselijke recyclingcontainers kunt afvoeren.

Uw gemeentelijke overheid verstrekt informatie over de mogelijkheden om het uitgediende product af te voeren.



Gooi het afgedankte product omwille van het milieu niet weg via het huisvuil, maar geef het af bij de daarvoor bestemde depots. Over inzameldepots en hun openingstijden kunt u zich bij de desbetreffende bevoegde instanties informeren.

Defecte of lege batterijen moeten volgens richtlijn 2006/66/EG en eventuele veranderingen daarop worden gerecycled. Geef batterijen en / of het apparaat af bij de daarvoor ingerichte inzameldepots.



Milieuschade door onjuiste afvoer van de batterijen!

Batterijen mogen niet via het huisafval worden afgevoerd. Ze kunnen giftige zware metalen bevatten en vallen onder het chemisch afval.

Conformiteitsverklaring

Hiermee verklaren wij, de firma Hugo Brennenstuhl GmbH & Co. KG, dat de draadloze installatie type SIR 868 01 IP44 3726 voldoet aan de richtlijn 2014/53/EU en 2011/65/EU (RoHS II). De volledige tekst van de EU-conformiteitsverklaring staat ook via het volgende internetadres ter beschikking: www.brematic.com/nl/service/konformitaetsverklaring/ke_1294200.pdf

Dit apparaat voldoet aan de wettelijke, nationale en Europese eisen. Alle vermelde bedrijfsnamen en productaanduidingen zijn handelsmerken van de desbetreffende eigenaar.







Alle rechten voorbehouden.



IT Sirena radiocomandata 868.3 MHz

Legenda dei pittogrammi utilizzati	Pagina 28
Avvertenze in materia di sicurezza	Pagina 28
Particolari indicazioni di sicurezza nell'uso delle batterie	Pagina 28
Uso conforme	Pagina 29
Contenuto della confezione	Pagina 29
Dati tecnici	Pagina 29
Panoramica del dispositivo	Pagina 29
Lato anteriore	Pagina 29
Lato posteriore / panoramica interna	Pagina 29
Funzionamento	Pagina 29
Inserimento delle batterie	Pagina 30
Sostituzione delle batterie	Pagina 30
Montaggio	Pagina 30
Montaggio con collegamento a vite	Pagina 30
Scaricare l'app / il software BrematicPRO per PC	Pagina 30
Configurazione della sirena radiocomandata al gateway BrematicPRO	Pagina 30
Risoluzione dei problemi	Pagina 31
Smaltimento	Pagina 31
Assistenza	Pagina 31
Produttore	Pagina 31
Dichiarazione di conformità	Pagina 31

Legenda dei pittogrammi utilizzati

	Leggere il manuale di istruzioni per l'uso!		Osservare le avvertenze e le indicazioni in materia di sicurezza!
	Attenzione! Pericolo di esplosione!		Attenzione! Pericolo di folgorazione!
	Smaltire l'imballaggio e il dispositivo in modo ecocompatibile!		Uno smaltimento improprio delle batterie può causare danni all'ambiente!

Avvertenze in materia di sicurezza

-  Le istruzioni per l'uso sono parte integrante di questo prodotto. Queste contengono importanti avvertenze sulla sicurezza, l'utilizzo e lo smaltimento del prodotto. Prima di utilizzare il dispositivo, leggere attentamente tutte le avvertenze per l'uso e la sicurezza. Utilizzare il dispositivo solo come indicato nella descrizione e per i campi di applicazione menzionati. In caso di cessione a terzi del dispositivo, consegnare anche tutta la documentazione.
-  **AVVERTIMENTO! PERICOLO DI MORTE E DI LESIONI PER NEONATI E BAMBINI!** Non lasciare mai i bambini privi di sorveglianza con il materiale di imballaggio. Sussiste un pericolo di soffocamento a causa dell'ingerimento o dell'inalazione di piccole componenti o pellicole. I bambini sottovalutano spesso i pericoli. Tenere sempre il dispositivo fuori dalla portata dei bambini. Questo non è un giocattolo.
- Questo dispositivo può essere utilizzato da bambini di età superiore agli 8 anni, da persone con capacità fisiche, sensoriali o mentali ridotte o da persone inesperte solo se supervisionate o preventivamente istruite sull'utilizzo in sicurezza del dispositivo e quindi se consapevoli dei potenziali pericoli. I bambini non possono giocare con questo dispositivo. La pulizia e la manutenzione non devono essere eseguite da bambini senza la supervisione di un adulto.
- Il dispositivo è adatto all'uso in ambienti esterni ed è conforme al grado di protezione IP44.



⚠ ATTENZIONE! PERICOLO DI LESIONI!

- Non aprire l'alloggiamento. Il dispositivo non contiene componenti che necessitano di manutenzione.
- Non mettere in funzione il dispositivo in caso di danni visibili.
- Si declina ogni responsabilità per danni a cose e persone causati da uso improprio o inosservanza delle avvertenze di sicurezza! In suddetti casi decade il diritto di garanzia!
- Un utilizzo diverso da quello indicato nel presente manuale danneggia il dispositivo. Non apportare modifiche strutturali al

dispositivo. Ciò potrebbe comprometterne la sicurezza quando in funzione.

-  **ATTENZIONE:** in caso di allarme o di attivazione dell'interruttore anti-sabotaggio, la sirena emette un suono di allarme acuto e ad altissimo volume. Possibili lesioni all'udito, proteggere le orecchie. Durante i test di funzionamento tenersi a una distanza di diversi metri dalla sirena e per la manutenzione impostare il dispositivo in modalità Service.

Particolari indicazioni di sicurezza nell'uso delle batterie

-  **AVVERTIMENTO! PERICOLO LETALE!**
Le batterie vanno tenute lontane dalla portata dei bambini. In caso di ingerimento consultare subito un medico!
-  **ATTENZIONE! PERICOLO DI ESPLOSIONE!**
Non ricaricare mai batterie non ricaricabili, non mandarle in cortocircuito e / o aprirle!
- Non gettare mai le batterie nel fuoco o in acqua!
- Non esporre mai le batterie a sollecitazione meccanica!

Rischio di perdita dalle batterie

- In caso di perdite dalle batterie, rimuoverle subito dal dispositivo per evitare danni!
- Evitare il contatto con pelle, occhi e mucose! In caso di contatto con gli acidi delle batterie sciacquare subito le aree colpite con acqua pulita e consultare immediatamente un medico!
- Utilizzare solamente batterie dello stesso tipo! Non mischiare le batterie nuove con quelle vecchie!
- Evitare condizioni e temperature estreme che potrebbero influire sulle batterie, quali ad esempio la vicinanza a caloriferi / esposizione diretta ai raggi solari.
- Rimuovere le batterie dal dispositivo qualora non venissero utilizzate per lungo tempo!

Rischio di danni al dispositivo

- Utilizzare esclusivamente il tipo di batteria indicato!
- Osservare la polarità corretta al momento dell'inserimento! Questa è indicata nel vano portabatterie!
- Se necessario, pulire i contatti della batteria e del dispositivo prima dell'inserimento!
- Rimuovere immediatamente dal dispositivo le batterie esaurite!

Uso conforme

La sirena radiocomandata serve esclusivamente ad emettere un allarme (acustico e ottico). Allo scattare dell'allarme la sirena emette un tono ad altissimo volume con un'intensità del suono di ca. 100 dB. La durata del segnale di allarme è regolabile. Oltre al dispositivo di sicurezza acustico si attiva un allarme ottico a flash colorato. Mediante la piastra di montaggio con contatto di apertura la sirena è protetta da sabotaggi e non può essere facilmente rimossa dalla parete.

È possibile montare la sirena all'interno o all'esterno della propria abitazione.

Contenuto della confezione

- 1 x sirena radiocomandata incl. piastra di montaggio
- 3 x batterie: LR14 / baby C da 1,5V
- 1 x set di montaggio (viti/tasselli)
- 1 x breve guida
- 1 x manuale di istruzioni per l'uso (digitale, da scaricare)

Dati tecnici

Denominazione prodotto:	SIR 868 01 IP44 3726
N. art.:	1294200
Frequenza radio:	868,3 MHz
Banda di frequenza:	868,1 – 868,5 MHz
Potenza max. di trasmissione:	< 20 mW
Duty Cycle:	< 1 % / h
Tensione di alimentazione:	3 x 1,5V LR14 / baby C
Corrente assorbita:	max. 120 mA
Durata batteria:	ca. 2 anni (in media)
Temperatura ambientale:	da -15 °C a 50 °C
Grado di isolamento:	IP44
Intensità del suono:	ca. 100 dB
Lampadina:	flash LED
Raggio di ricezione a campo aperto:	ca. 100 m
Dimensioni (L x H x P):	144 x 105 x 55 mm
Peso:	213 g

Ci riserviamo il diritto di apportare modifiche di carattere tecnico.

Panoramica del dispositivo Lato anteriore

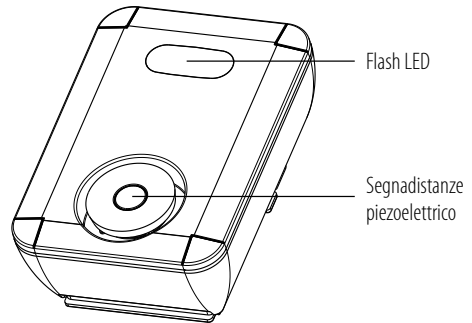

Lato posteriore / panoramica interna

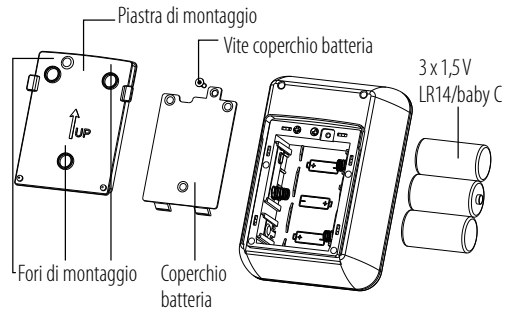

Funzionamento

La sirena radiocomandata è parte integrante del sistema di automazione domestico BrematicPRO di Brennenstuhl, gestito tramite app o PC con il software BrematicPRO.

La sirena radiocomandata viene accoppiata al gateway Home Automation ed emette l'allarme quando si verificano le condizioni previamente impostate nella app. Come protezione contro le rimozioni indesiderate la sirena è fornita di un contatto anti-sabotaggio che in caso di rimozione dalla parete attiva l'allarme della sirena.

Inserimento delle batterie

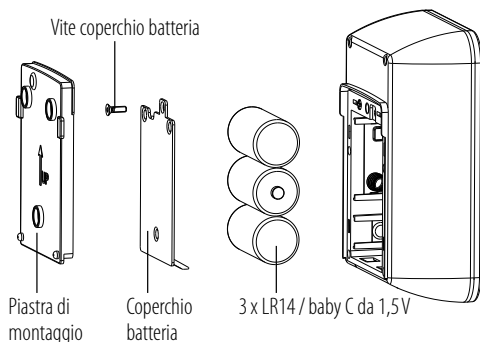

- Staccare la piastra di montaggio dal retro dalla sirena.
- Svitare la vite del coperchio della batteria con un utensile adeguato.
- Aprire il coperchio delle batterie ed inserire le batterie facendo attenzione alla corretta polarità.
- Montare nuovamente il dispositivo seguendo l'ordine inverso dei passaggi eseguiti e applicare nuovamente la piastra di montaggio al dispositivo solo dopo aver configurato la sirena al gateway.

Sostituzione delle batterie

- Impostare la sirena sulla "Modalità Service / Sostituzione batteria". Selezionare inoltre nella app l'impostazione "ambienti". Selezionare l'ambiente in cui la sirena è collocata e scegliere la sirena. Impostare la "Modalità Service / Sostituzione batteria" nel menù secondario per evitare che l'interruttore anti-sabotaggio attivi l'allarme.

ATTENZIONE: nel caso in cui fosse impostato un comando con opzione "sabotaggio sirena", questo scatterà all'apertura della sirena stessa.

- Sostituire le batterie.
- Rimuovere il segno di spunta sotto "Modalità Service / Sostituzione batteria", in modo tale da riattivare la sirena.

Montaggio

Nota: configurare la sirena al gateway BrematicPRO prima di procedere con il montaggio.

Nota: prima del montaggio, verificare che il prodotto si trovi all'interno del raggio di azione del gateway.

Impostare la sirena in "Modalità Service / Sostituzione batteria" in modo tale che durante il montaggio non si attivi inavvertitamente l'allarme.

Montaggio con collegamento a vite

⚠ ATTENZIONE! PERICOLO DI FOLGORAZIONE! Durante il montaggio fare attenzione a non danneggiare eventuali cavi elettrici presenti nella parete.

- In caso di montaggio in ambienti esterni, l'allarme si adatta bene ad es. a cornicioni di gronda.
 - Rimuovere la piastra di montaggio dal dispositivo.
 - Aprire i fori di montaggio con un oggetto appuntito.
 - Montare la piastra di montaggio con il simbolo UP rivolto verso l'alto.
 - Segnare sulla parete con una matita i tre fori di trapanatura con l'aiuto della piastra di montaggio.
 - Assicurarci che la freccia presente sulla targhetta segnaletica / piastra di montaggio sia rivolta verso l'alto.
 - Trapanare i punti marcati e inserire i tasselli.
 - Avvitare la piastra di montaggio alla parete con le viti in dotazione.
- Nota:** per montaggio su pareti in legno utilizzare una punta di trapano da 1,5-2 mm. Non sono necessari i tasselli.
- Posizionare il dispositivo sulla piastra di montaggio e premere con decisione la sirena fino ad udire incastrarsi le linguette di incastro.

Scaricare l'app / il software BrematicPRO per PC

Il sistema di automazione domestico BrematicPRO di Brennenstuhl viene comandato tramite software per app o PC BrematicPRO. L'app è scaricabile gratuitamente dall'App Store o da Google Play Store. Il software per PC è scaricabile dal sito www.brematic.com/it/service.



Ulteriori informazioni sull'app e sul comando sono disponibili su www.brematic.com/it/service.

Configurazione della sirena radiocomandata al gateway BrematicPRO

L'app o il software BrematicPRO per PC è installato e aperto.

Il gateway BrematicPRO è pronto per l'uso.

- Mantenere una distanza minima di 50 cm tra il dispositivo e il gateway.
- Aprire il menù "Impostazioni".
- Selezionare il menù secondario "ambienti", scegliere quindi l'ambiente.
- Selezionare l'opzione "Aggiungi dispositivo".
- Selezionare la banda di frequenza "868 MHz".
- Selezionare "Sirena" e confermare con "Avanti".

- Seguire le istruzioni della app.
- Premere e tenere premuto per 3–4 secondi il tasto di configurazione (attenzione, premendo per più di 6 secondi si avvia la funzione reset) per attivare la modalità di configurazione del dispositivo.
- Inserire il nome del dispositivo e la durata del segnale di allarme e premere “Aggiungi” per assegnare il dispositivo all’ambiente.
- Abbandonare in seguito l’ambiente selezionato premendo “Indietro”; selezionare poi “Fine” per terminare la procedura di configurazione.

La sirena radiocomandata è ora configurata.

Risoluzione dei problemi

Problema	Motivo possibile	Risoluzione dei problemi
La app / il software per PC BrematicPRO segnala un livello basso di carica della batteria.	Batteria scarica.	Inserire la nuova batteria.
Il dispositivo non viene riconosciuto.	Dispositivo al di fuori del raggio di ricezione del gateway.	Ridurre la distanza dal gateway.

Smaltimento



L’imballaggio è composto da materiali ecologici che possono essere smaltiti presso i siti di raccolta locali per il riciclaggio.

Informarsi presso l’amministrazione comunale o locale circa le possibilità di smaltimento del prodotto usato.



Per tutelare l’ambiente si prega di non gettare il prodotto usato tra i rifiuti domestici; provvedere invece al suo corretto smaltimento. Presso l’amministrazione competente è possibile ricevere informazioni circa i siti di raccolta e i relativi orari di apertura.

Le batterie difettose o esauste devono essere riciclate nel rispetto della direttiva 2006/66/CE e relative modifiche. Smaltire le batterie e / o il dispositivo presso gli enti di raccolta indicati.



Uno smaltimento improprio delle batterie può causare danni all’ambiente!

Le batterie non devono essere smaltite tra i normali rifiuti domestici. Queste possono contenere metalli pesanti nocivi e sono soggette a procedimenti di smaltimento speciali. I simboli chimici dei metalli pesanti sono i seguenti: Cd = cadmio, Hg = mercurio, Pb = piombo. Provvedere perciò allo smaltimento delle batterie esaurite presso un centro di raccolta comunale.

Assistenza

Per domande sul prodotto contattarci tramite www.brematic.com/it/service.
Tel.: 0080048720743 (gratis)

Produttore

Hugo Brennenstuhl GmbH & Co. KG
Seestraße 1-3 · D-72074 Tübingen

H. Brennenstuhl S.A.S.

4 rue de Bruxelles · F-67170 BERNLSHEIM

lectra-t ag

Blegistrasse 13 · CH-6340 Baar

www.brematic.com
www.brennenstuhl.com

Dichiarazione di conformità

Con la presente l’azienda Hugo Brennenstuhl GmbH & Co.KG dichiara che il tipo di impianto radio SIR 868 01 IP44 3726 è conforme alla direttiva 2014/53/UE e alla direttiva 2011/65/UE (RoHS II). Il testo completo della dichiarazione UE di conformità è disponibile al seguente indirizzo: www.brematic.com/it/service/konformitaetserklarung/ke_1294200.pdf

Il presente dispositivo è stato realizzato in osservanza dei requisiti legali europei e nazionali.

Tutti i nomi delle aziende riportate e le denominazioni dei prodotti costituiscono un marchio di fabbrica del rispettivo titolare.

Tutti i diritti riservati.



brennenstuhl®

Smart up your home.

www.brematic.com



Hugo Brennenstuhl GmbH & Co. KG
Seestraße 1-3 · D-72074 Tübingen

H. Brennenstuhl S.A.S.
4 rue de Bruxelles · F-67170 Bernolsheim

Iectra-t AG
Blegistrasse 13 · CH-6340 Baar

www.brematic.com
www.brennenstuhl.com

0489976 / 4918