

# Datenblatt



## Artikelnummer

3000276012

### Gehäuse / Abmessungen

Gehäusetyp	Lenkrolle mit Total-Feststeller
Befestigung	Anschraubplatte
Lochbild / Lichte Weite	80/77x60mm / 50mm
Stärke Befestigung / Gabel	2.50 mm / 2.50 mm
Oberfläche	galvanisch blau verzinkt



### Rad / Abmessungen

Durchmesser	125 mm
Radfelge	Stahlblechfelge
Lauffläche	Vollgummi schwarz
Lagerung	Rollenlager
Fadenschutz	großer Metall-Fadenschutz
Nabenbreite	50 mm
Achsbohrung	15 mm
Achsschraube	M10
Temperaturbereich	-20°C bis +60°C
max. dyn. Traglast	100 kg
test norm	DIN EN 12532

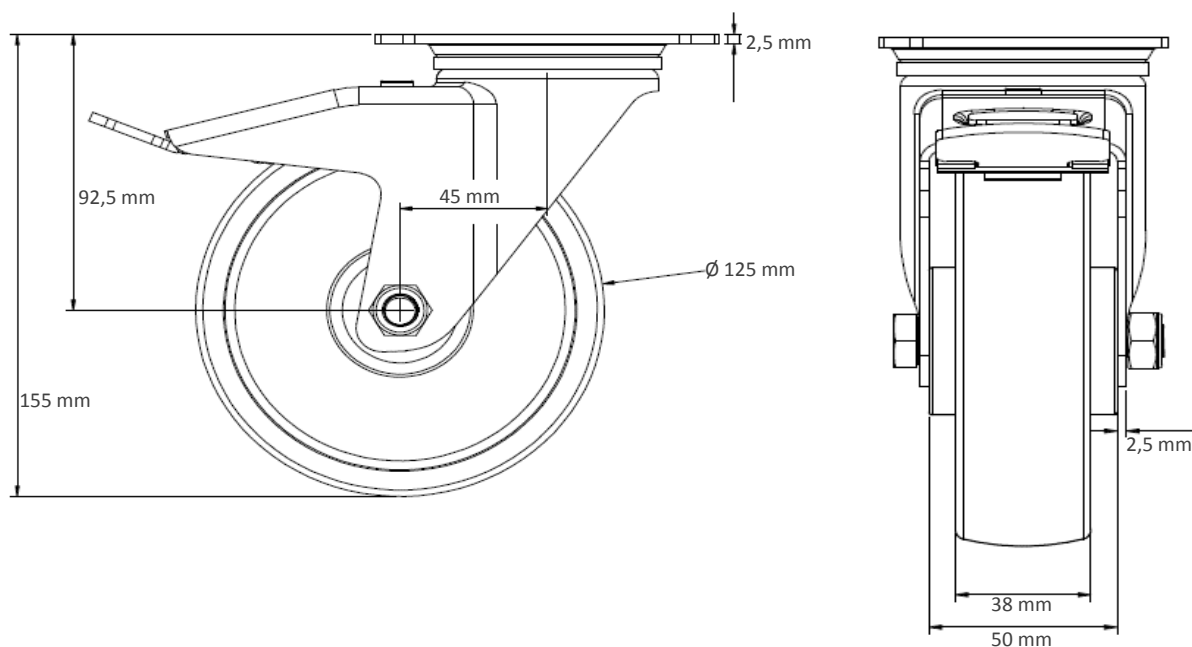

Änderungen und Irrtümer vorbehalten.