

Technische Daten

USPG.201

Gehäuselagereinheiten

Graugussgehäuse, Lagereinsatz
Innenring, Einlippendichtung

mit Gewindestiften

am

Anzeigen

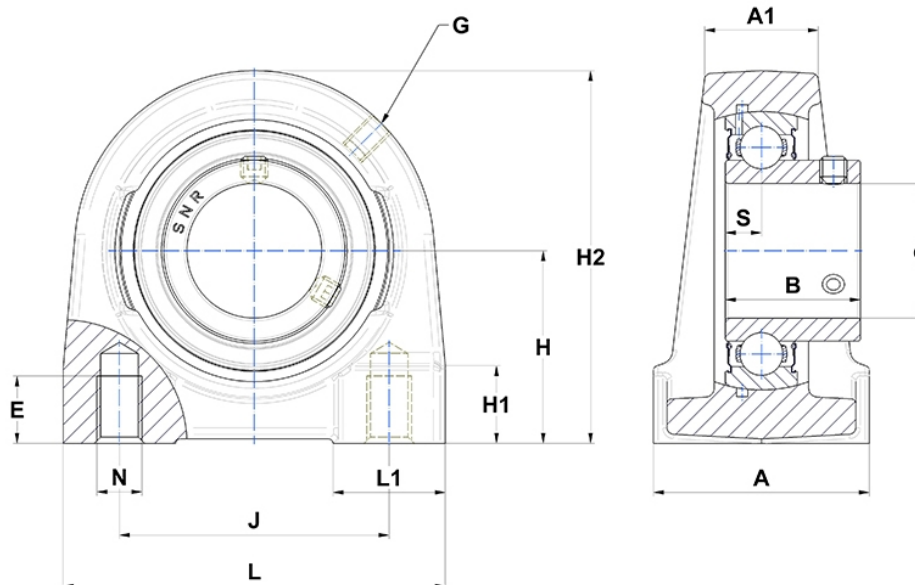

Technische Eigenschaften

A	30 mm
A1	13 mm
B	22 mm
d	12 mm
E	15 mm
G	M6x1
H	30,2 mm
H1	14 mm
H2	57 mm
J	38 mm
L	55 mm
L1	17 mm
N	M6
s1	11 mm
S	6 mm