

## Parallelgreifer HGPD, dicht

**FESTO**

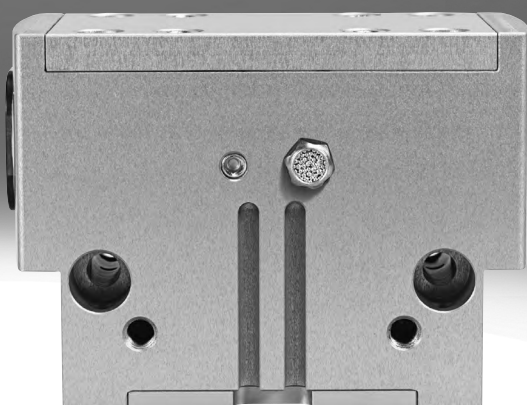

## Merkmale

### Auf einen Blick

#### Allgemeines

Die komplett gekapselte Greiferkinematik ermöglicht einen Einsatz bei extrem rauen Umgebungsbedingungen. Robuste und präzise Kinematik für höchste Momentenaufnahme und lange Lebensdauer.

Die Kraftübertragung von der Linearbewegung in die Greifbackenbewegung erfolgt über eine schiefe Ebene mit zwangsgeführtem Bewegungsablauf.

Diese gewährleistet auch die synchrone Bewegung der Greifbacken. Die nahezu spielfreie Gleitführung wird über eingeschliffene Greifbacken realisiert.

#### Flexible Einsatzmöglichkeiten

- Wahlweise als doppelt- und einfachwirkender Greifer einsetzbar
- Druckfeder zur Unterstützung oder Sicherung der Greifkräfte
- Als Außen- und Innengreifer geeignet

### Technik im Detail

#### Greifer geschlossen

#### Greifer offen

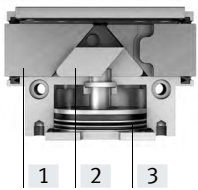

- [1] Greifbacken
- [2] Schiefe Ebene mit Zwangsführung
- [3] Kolben mit Magnet

#### - Hinweis

Auslegungssoftware  
Greiferauswahl  
→ [www.festo.com](http://www.festo.com)

### Vielfältige Druckluftanschlüsse

Direkt  
von vorne

Über Adapterplatte  
von unten

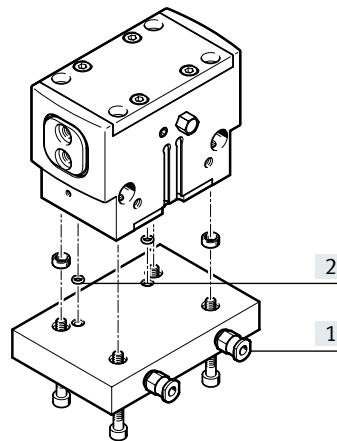
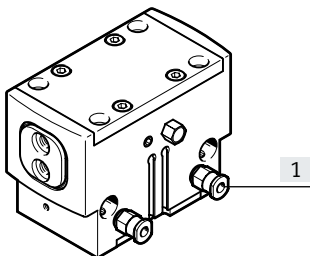

- [1] Druckluftanschlüsse
- [2] O-Ringe

### Sonstige Anschlüsse

### Einsatz bei rauen Umgebungsbedingungen

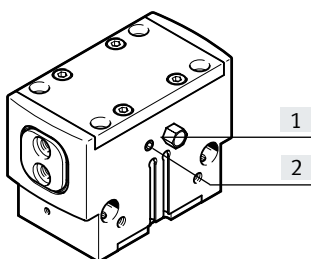

- [1] Entlüftungsbohrung oder Sperrluftanschluss
- [2] Anschluss für Schmiernippel

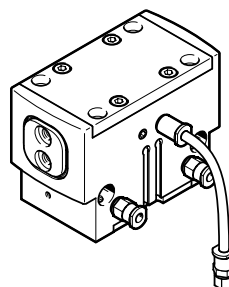

Bei Einsatz des Greifers in feuchter Umgebung oder unter Verwendung von flüssigen/gasförmigen Medien ist darauf zu achten, dass der Filter in eine neutrale Umgebung gelegt wird. Dasselbe gilt für nicht benötigte Druckluftanschlüsse, bei Einsatz als einfachwirkender Greifer.

## Merkmale

### Befestigungsmöglichkeiten

Direktbefestigung  
von oben

Über Adapterplatte  
von unten

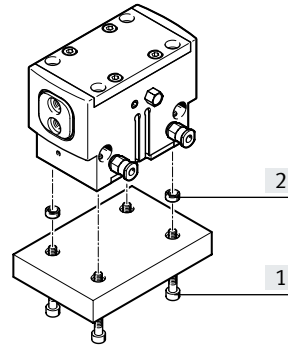
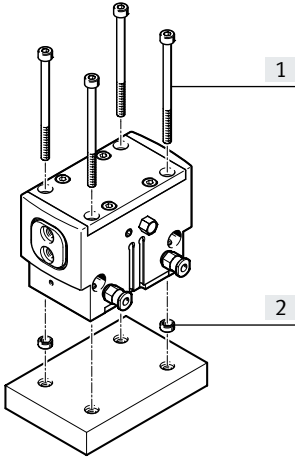

[1] Befestigungsschrauben  
[2] Zentrierhülsen

### Hinweis

Diese Greifer sind für nachfolgende Anwendungsbeispiele nicht bzw. nur bedingt ausgelegt:

Nicht ausgelegt für:

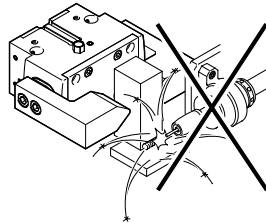

- Schweißspritzer

Bedingt ausgelegt für:

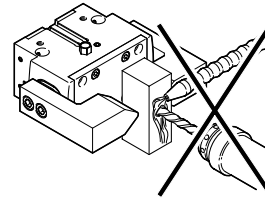

- Aggressive Medien nur nach Rücksprache mit Festo möglich

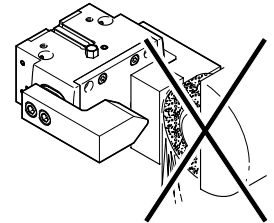

- Schleifstaub

## Typenschlüssel und Peripherieübersicht

<b>001</b>	<b>Baureihe</b>	
<b>HGPD</b>	Parallelgreifer, dicht	

<b>002</b>	<b>Baugröße</b>	
<b>16</b>	16	
<b>20</b>	20	
<b>25</b>	25	
<b>35</b>	35	
<b>40</b>	40	
<b>50</b>	50	
<b>63</b>	63	
<b>80</b>	80	

<b>003</b>	<b>Positionserkennung</b>	
<b>A</b>	Für Näherungsschalter	

<b>004</b>	<b>Greifkraftsicherung</b>	
	Ohne	
<b>G1</b>	Öffnend	
<b>G2</b>	Schließend	

### Peripherieübersicht

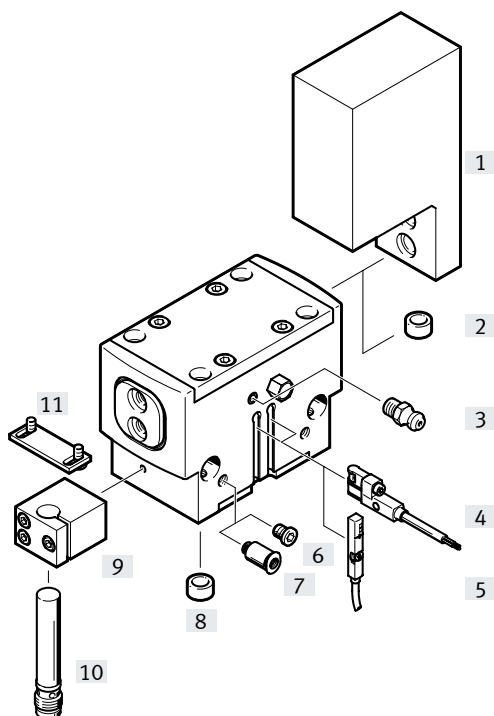

### Systemprodukt für die Handhabungs- und Montagetechnik

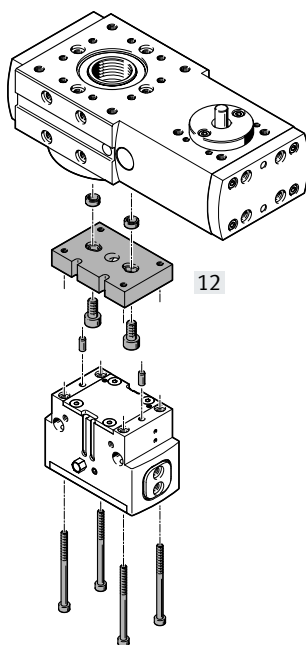

### Proportional-Druckregelventil VPPM

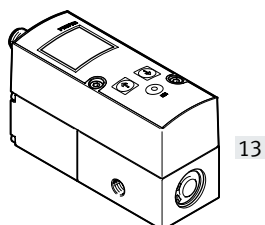

## Peripherieübersicht

Zubehör		
Typ	Beschreibung	→ Seite/Internet
[1] Greifbackenrohling BUB-HGPD	speziell auf die Greifbacken abgestimmte Rohlinge zum kundenspezifischen Anfertigen von Greiffingern	19
[2] Zentrierstift/-hülse ZBS/ZBH	<ul style="list-style-type: none"> <li>• zur Zentrierung der Greifbackenrohlinge/Greiffinger an den Greifbacken</li> <li>• 4 Zentrierstifte/-hülsen sind im Lieferumfang des Greifers enthalten</li> </ul>	20
[3] Schmiernippel	im Lieferumfang des Greifers enthalten	–
[4] Näherungsschalter SMT-8G/-10G	<ul style="list-style-type: none"> <li>• zur Abfrage der Kolbenposition</li> <li>• Näherungsschalter ragt unten nicht über das Gehäuse hinaus</li> </ul>	21
[6] Blindstopfen B	zum Verschließen der Druckluftanschlüsse, bei Verwendung der unteren Druckluftanschlüsse	20
[7] Steckverschraubung QS	zum Anschluss von außentolerierten Druckluftschläuchen	qs
[8] Zentrierhülse ZBH	zur Zentrierung des Greifers bei der Montage	20
[9] Sensorhalter DASI	Klemmblock zum Fixieren der Näherungsschalter SIEH oder SIEN	20
[10] Näherungsschalter SIEH/SIEN	zur Abfrage der Kolbenposition	21
[11] Sensorhalter DASI	Schaltfahne zum Abfragen der Greifbackenposition. Sie wird an dem Greifbackenrohling befestigt	20
[12] Adapterbausatz DHAA, HAPG	Verbindungsplatte zwischen Antrieb und Greifer	17
[13] Proportional-Druckregelventil VPPM	zum stufenlosen Einstellen der Greifkraft	vppm

## Datenblatt

Doppeltwirkend  
HGPD-...-A

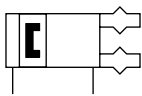

mit Greifkraftsicherung  
HGPD-...-G1 (öffnend)



HGPD-...-G2 (schließend)



⌀ - Baugröße  
16 ... 80

┆ - Gesamthub  
6 ... 40 mm

 [www.festo.com](http://www.festo.com)

 - Reparaturservice



Allgemeine Technische Daten										
Baugröße	16	20	25	35	40	50	63	80		
Konstruktiver Aufbau	schiefe Ebene zwangsgeführter Bewegungsablauf									
Funktionsweise	doppeltwirkend									
Greiferfunktion	parallel									
Anzahl der Greifbacken	2									
Max. Masse pro Greiffinger <sup>1)</sup>	[g]	25	57	138	278	445	813	1 340	2 170	
Hub pro Greifbacken	[mm]	3	4	6	8	10	12	16	20	
Pneumatischer Anschluss		M5	M5	M5	M5	M5	G1/8	G1/8	G1/4	
Pneumatischer Anschluss, Sperrluft		M3	M3	M5	M5	M5	M5	M5	M5	
Pneumatischer Anschluss, Schmiernippel		M3	M3	M5	M5	M5	M5	M5	M5	
Wiederholgenauigkeit <sup>2)</sup>	[mm]	≤ 0,03	≤ 0,04		≤ 0,05					
Max. Austauschgenauigkeit	[mm]	≤ ±0,2								
Max. Arbeitsfrequenz	[Hz]	≤ 3				≤ 2				
Rotationsymmetrie	[mm]	< ∅ 0,2								
Positionserkennung		für Näherungsschalter, Positionstransmitter								
Befestigungsart		mit Durchgangsbohrung und Passstift/Zentrierhülse mit Innengewinde und Passstift/Zentrierhülse								
Einbaulage		beliebig								

1) Gilt für ungedrosselten Betrieb

2) Streuung der Endlagenstellung unter konstanten Einsatzbedingungen bei 100 aufeinanderfolgenden Hübten in Bewegungsrichtung der Greifbacken

Betriebs- und Umweltbedingungen		
Min. Betriebsdruck		
HGPD-...-A	[bar]	3
HGPD-...-A-G	[bar]	4
Max. Betriebsdruck		
Betriebsdruck, Sperrluft	[bar]	0 ... 0,5
Betriebsmedium		
Druckluft nach ISO 8573-1:2010 [7:4:4]		
Hinweis zum Betriebs-/Steuermedium		
geölter Betrieb möglich (im weiteren Betrieb erforderlich)		
Umgebungstemperatur <sup>1)</sup>	[°C]	+5 ... +60
Schutzart		
IP65		
Korrosionsbeständigkeit KBK <sup>2)</sup>		
2		

1) Einsatzbereich der Näherungsschalter beachten

2) Korrosionsbeständigkeitsklasse KBK 2 nach Festo Norm FN 940070

Mäßige Korrosionsbeanspruchung. Innenraumanwendung bei der Kondensation auftreten darf. Außenliegende sichtbare Teile mit vorrangig dekorativer Anforderung an die Oberfläche, die in direktem Kontakt zur umgebenden industrieüblichen Atmosphäre stehen.

## Datenblatt

<b>Gewichte [g]</b>								
Baugröße	16	20	25	35	40	50	63	80
HGPD-...-A	100	163	327	572	1044	1766	3365	6252
HGPD-...-A-G	117	182	361	682	1223	2150	3998	7484

### Werkstoffe

#### Funktionsschnitt

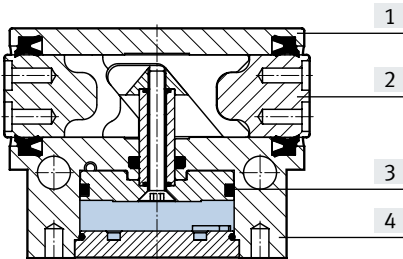

Baugröße	16	20	25	35	40	50	63	80
[1] Abdeckkappe	hochlegierter Stahl, rostfrei							
[2] Greifbacken	Stahl, gehärtet							
[3] Kolben	Aluminium, harteloxiert							
[4] Gehäuse	Aluminium, eloxiert							
- Dichtungen	Nitrilkautschuk							
- Werkstoff-Hinweis	Kupfer- und PTFE-frei		-					
RoHS konform								

### Greifkraft [N] bei 6 bar

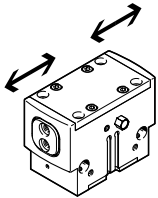

Baugröße	16	20	25	35	40	50	63	80	
<b>Greifkraft pro Greifbacken</b>									
HGPD-...-A	öffnen	54	80	144	291	315	472	967	1961
	schließen	47	75	133	267	267	447	928	1858
<b>Gesamtgreifkraft</b>									
HGPD-...-A	öffnen	107	159	288	581	630	944	1935	3922
	schließen	94	150	266	534	598	894	1856	3716

## Datenblatt

### Belastungskennwerte an den Greifbacken

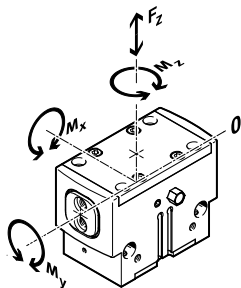

Die angegebenen zulässigen Kräfte und Momente beziehen sich auf einen Greifbacken. Sie beinhalten den Hebelarm, zusätzliche Gewichtskräfte durch das Werkstück bzw. durch externe Greiffinger und auftretende Beschleunigungskräfte während der Bewegung. Für die Berechnung der Momente ist die 0-Lage des Koordinatensystems (Führung der Greifbacken) zu berücksichtigen.

Baugröße		16	20	25	35	40	50	63	80
Max. zulässige Kraft $F_z$	[N]	150	250	500	750	1200	2000	3000	6000
Max. zulässiges Moment $M_x$	[Nm]	8	12	30	40	70	90	120	170
Max. zulässiges Moment $M_y$	[Nm]	4	7	25	30	45	60	80	130
Max. zulässiges Moment $M_z$	[Nm]	3	6	15	25	35	50	65	110

### Massenträgheitsmomente [kgcm<sup>2</sup>]

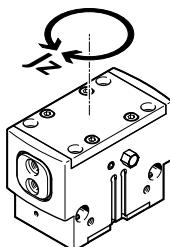

Massenträgheitsmoment des Parallelgreifers bezogen auf die Mittelachse, ohne externe Greiffinger, im unbelasteten Bauzustand.

Baugröße		16	20	25	35	40	50	63	80
HGPD-...-A		0,22	0,40	1,32	3,56	10,10	26,19	80,33	236,48
HGPD-...-A-G		0,27	0,52	1,72	4,88	14,09	36,74	116,19	319,95

### Greifbackenspiel

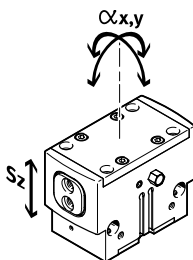

Bedingt durch die Gleitführung ist bei den Greifern ein Spiel zwischen den Greifbacken und dem Gehäuse gegeben. Die in der Tabelle eingetragenen Werte für das Spiel wurden nach der klassischen ToleranzadDITIONSMETHODE berechnet.

Baugröße		16	20	25	35	40	50	63	80
Max. Greifbackenspiel $S_z$	[mm]	0,02							
Max. Greifbackenwinkelspiel $\alpha_x, \alpha_y$	[°]	0,1							



## Datenblatt

### Öffnungs- und Schließzeiten [ms] bei 6 bar

ohne externe Greiffinger

mit externen Greiffingern

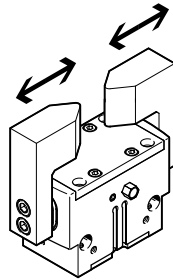
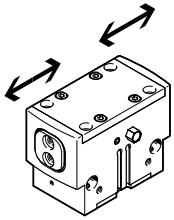

Die angegebenen Öffnungs- und Schließzeiten [ms] wurden bei Raumtemperatur, 6 bar Betriebsdruck und bei waagrecht eingebautem Greifer ohne zusätzliche Greiffinger gemessen. Für höhere Massen [g] müssen die Greifer gedrosselt werden. Öffnungs- und Schließzeiten sind dann entsprechend einzustellen.

Baugröße		16	20	25	35	40	50	63	80
<b>Ohne externe Greiffinger</b>									
HGPD-...-A	öffnen	15	28	29	33	73	90	150	214
	schließen	17	31	35	37	77	100	162	218
HGPD-...-A-G1	öffnen	15	13	24	31	73	85	170	235
	schließen	32	25	51	62	157	176	328	353
HGPD-...-A-G2	öffnen	30	35	48	50	143	170	294	379
	schließen	15	18	28	36	71	87	185	240
<b>Mit externen Greiffingern (in Abhängigkeit der Masse pro Greiffinger)</b>									
HGPD-...	50 g	20	–	–	–	–	–	–	–
	100 g	28	26	–	–	–	–	–	–
	200 g	40	37	30	–	–	–	–	–
	300 g	–	46	37	34	–	–	–	–
	400 g	–	–	43	40	46	–	–	–
	500 g	–	–	–	55	52	–	–	–
	600 g	–	–	–	–	57	–	–	–
	800 g	–	–	–	–	66	125	–	–
	1000 g	–	–	–	–	–	133	–	–
	1200 g	–	–	–	–	–	140	–	–
	1500 g	–	–	–	–	–	–	183	–
	1800 g	–	–	–	–	–	–	201	–
	2000 g	–	–	–	–	–	–	211	259
	2200 g	–	–	–	–	–	–	–	272
2400 g	–	–	–	–	–	–	–	284	

## Datenblatt

### Greifkraft $F_H$ pro Greifbacken in Abhängigkeit vom Betriebsdruck und dem Hebelarm $x$

Aus den nachfolgenden Diagrammen können die Greifkräfte, in Abhängigkeit vom Betriebsdruck und vom Hebelarm, ermittelt werden.

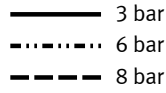
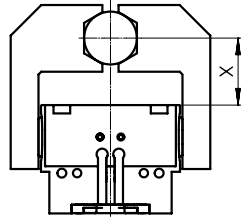

 **Hinweis**  
 Auslegungssoftware  
 Greiferauswahl  
 → [www.festo.com](http://www.festo.com)

### Außengreifen (schließen)

HGPD-16-A

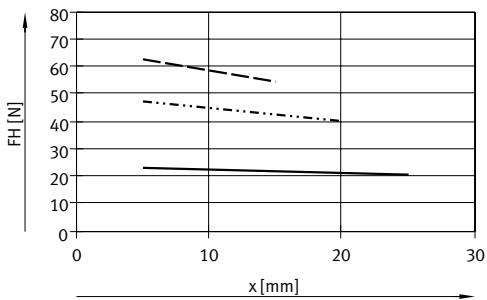

HGPD-20-A

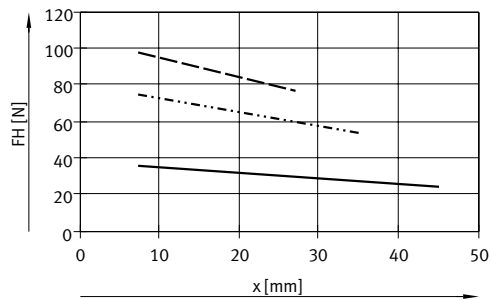

HGPD-25-A

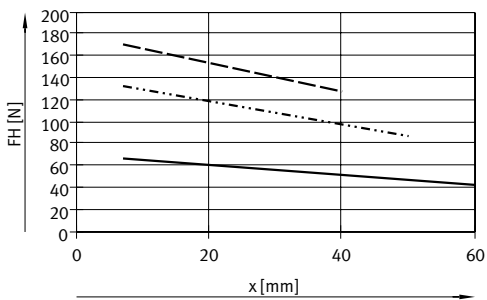

HGPD-35-A

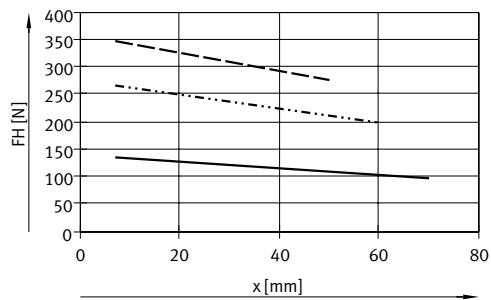

HGPD-40-A

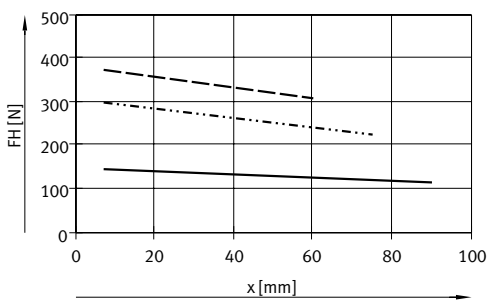

HGPD-50-A

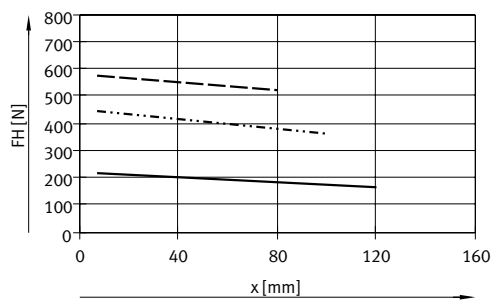

HGPD-63-A

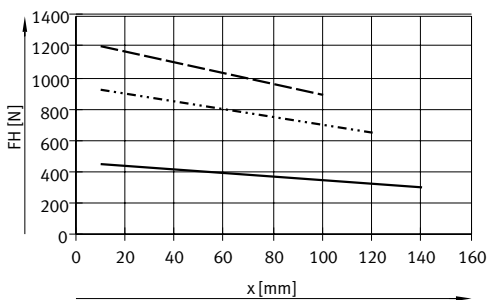

HGPD-80-A

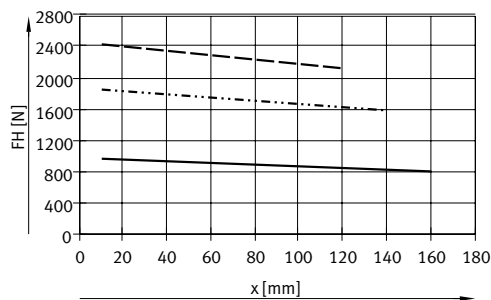

## Datenblatt

### Greifkraft $F_H$ pro Greifbacken in Abhängigkeit vom Betriebsdruck und dem Hebelarm $x$

Aus den nachfolgenden Diagrammen können die Greifkräfte, in Abhängigkeit vom Betriebsdruck und vom Hebelarm, ermittelt werden.

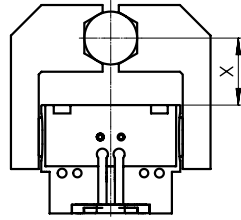

 **Hinweis**  
Auslegungssoftware Greiferauswahl  
→ [www.festo.com](http://www.festo.com)

— 3 bar  
- · - · 6 bar  
- - - 8 bar

### Innengreifen (öffnen)

HGPD-16-A

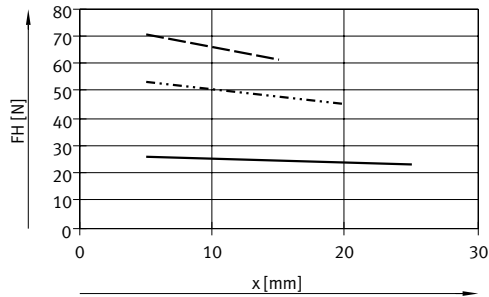

HGPD-20-A

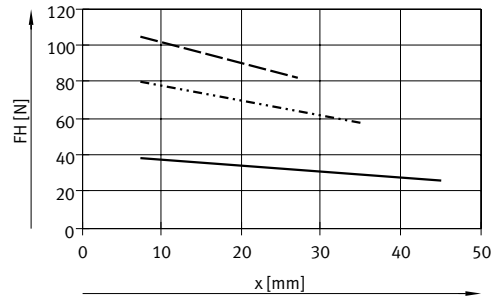

HGPD-25-A

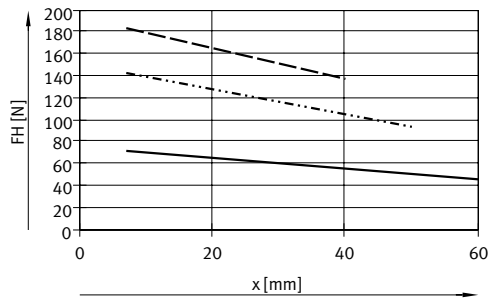

HGPD-35-A

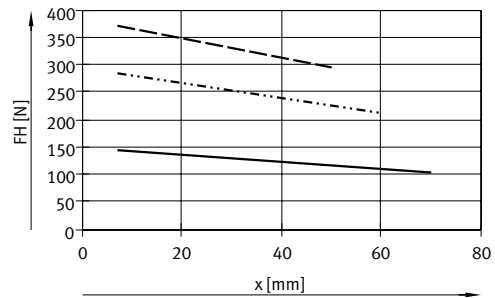

HGPD-40-A

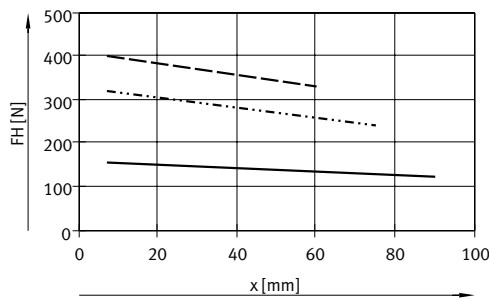

HGPD-50-A

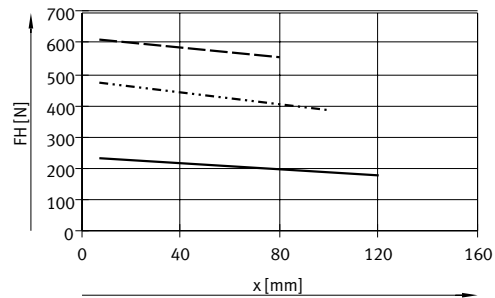

HGPD-63-A

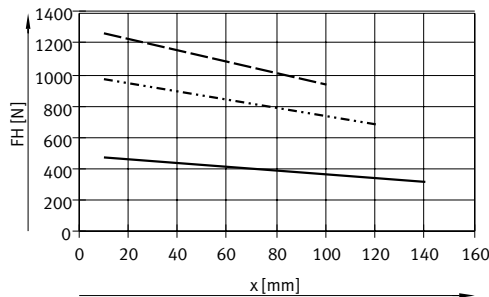

HGPD-80-A

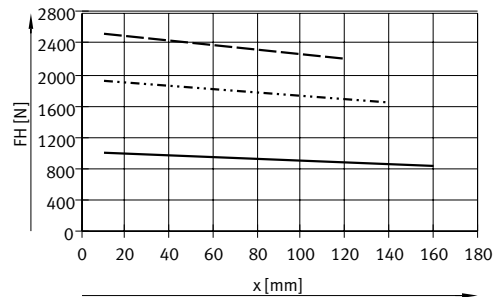

## Datenblatt

### Greifkraft $F_H$ pro Greifbacken bei 6 bar in Abhängigkeit vom Hebelarm $x$ und Exzentrizität $a$ und $b$

Zur Berechnung des Hebelarms  $x$  bei exzentrischem Greifen muss folgende Formel angewendet werden:

$$x = \sqrt{a^2 + b^2}$$

Mit dem errechneten Wert  $x$  kann aus den Diagrammen (→ Seite 10) die Greifkraft  $F_H$  herausgelesen werden.

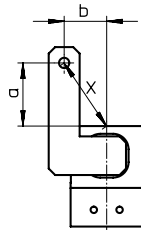

### Berechnungsbeispiel

Gegeben:

Abstand  $a = 45$  mm

Abstand  $b = 40$  mm

Gesucht:

Die Greifkraft bei 6 bar, bei einem HGPD-40, eingesetzt als Außengreifer

Vorgehensweise: Berechnung des Hebelarm  $x$

$$x = \sqrt{45^2 + 40^2}$$

$x = 60$  mm

Aus dem Diagramm (→ Seite 10) ergibt sich für die Greifkraft ein Wert von  $F_H = 240$  N.

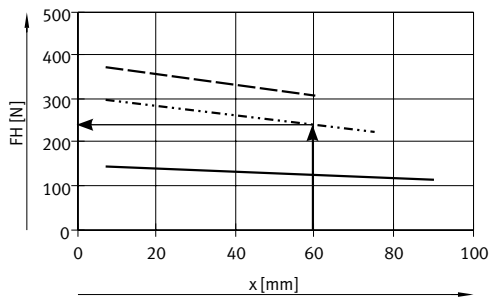

## Datenblatt

### Federkraft $F_F$ in Abhängigkeit von der Baugröße und dem Greifbackenhub $l$

Greifkraftsicherung für HGPD-...-G...

Aus dem nachfolgenden Diagramm können die Federkräfte  $F_F$  in Abhängigkeit vom Greifbackenhub  $l$  ermittelt werden.

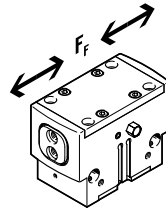

HGPD-16 ... 35

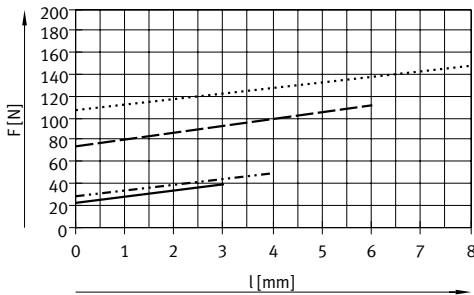

- HGPD-16-A-G
- - - - - HGPD-20-A-G
- - - - - HGPD-25-A-G
- ..... HGPD-32-A-G

HGPD-40 ... 80

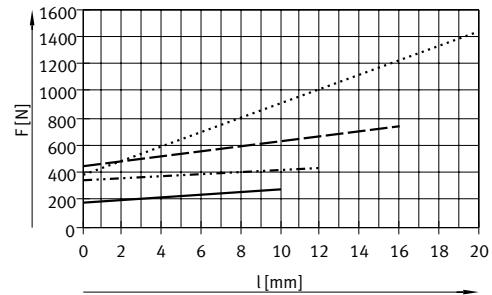

- HGPD-40-A-G
- - - - - HGPD-50-A-G
- - - - - HGPD-63-A-G
- ..... HGPD-80-A-G

### Federkraft $F_F$ in Abhängigkeit von der Baugröße, dem Greifbackenhub $l$ und dem Hebelarm $x$ pro Greiffinger

Zur Ermittlung der tatsächlichen Federkraft  $F_{Fges}$  muss der Hebelarm  $x$  berücksichtigt werden.

In der untenstehenden Tabelle stehen die Formeln zur Berechnung der Federkraft.

Greifkraftsicherung	Baugröße	$F_{Fges}$ pro Greiffinger
G1	16	$-0,25 \cdot x + 0,6 \cdot F_F$
	20	$-0,25 \cdot x + 0,6 \cdot F_F$
	25	$-0,65 \cdot x + 0,6 \cdot F_F$
	35	$-0,75 \cdot x + 0,8 \cdot F_F$
	40	$-0,7 \cdot x + 0,65 \cdot F_F$
	50	$-0,8 \cdot x + 0,5 \cdot F_F$
G2	63	$-0,8 \cdot x + 0,65 \cdot F_F$
	80	$-1,3 \cdot x + 0,6 \cdot F_F$

Greifkraftsicherung	Baugröße	$F_{Fges}$ pro Greiffinger
G2	16	$-0,05 \cdot x + 0,6 \cdot F_F$
	20	$-0,5 \cdot x + 0,6 \cdot F_F$
	25	$-0,65 \cdot x + 0,6 \cdot F_F$
	35	$-0,15 \cdot x + 0,8 \cdot F_F$
	40	$-0,6 \cdot x + 0,65 \cdot F_F$
	50	$-0,15 \cdot x + 0,5 \cdot F_F$
G1	63	$-1 \cdot x + 0,65 \cdot F_F$
	80	$-0,25 \cdot x + 0,6 \cdot F_F$

### Ermittlung der tatsächlichen Greifkräfte $F_{Gr}$ für HGPD-...-G1 und HGPD-...-G2 in Abhängigkeit des Einsatzfalles pro Greiffinger

Die Parallelgreifer mit eingebauter Feder, Typ HGPD-...-G1 (Greifkraftsicherung öffnend) und HGPD-...-G2 (Greifkraftsicherung schließend), können je nach Bedarf als:

- Einfachwirkende Greifer
- Greifer mit Greifkraftunterstützung und
- Greifer mit Greifkraftsicherung eingesetzt werden.

Zur Berechnung der zur Verfügung stehenden Greifkräfte  $F_{Gr}$  (pro Greifbacken) müssen die Daten aus der Greifkraft  $F_H$  und Federkraft  $F_{Fges}$  entsprechend kombiniert werden.

### Einsatzfall Kräfte pro Greiffinger

Einfachwirkend

Greifkraftunterstützung

Greifkraftsicherung

- Greifen mit Federkraft:  
 $F_{Gr} = F_{Fges}$
- Greifen mit Druckkraft:  
 $F_{Gr} = F_H - F_{Fges}$

- Greifen mit Druck- und Federkraft:  
 $F_{Gr} = F_H + F_{Fges}$

- Greifen mit Federkraft:  
 $F_{Gr} = F_{Fges}$

Datenblatt

Abmessungen

Download CAD-Daten → [www.festo.com](http://www.festo.com)

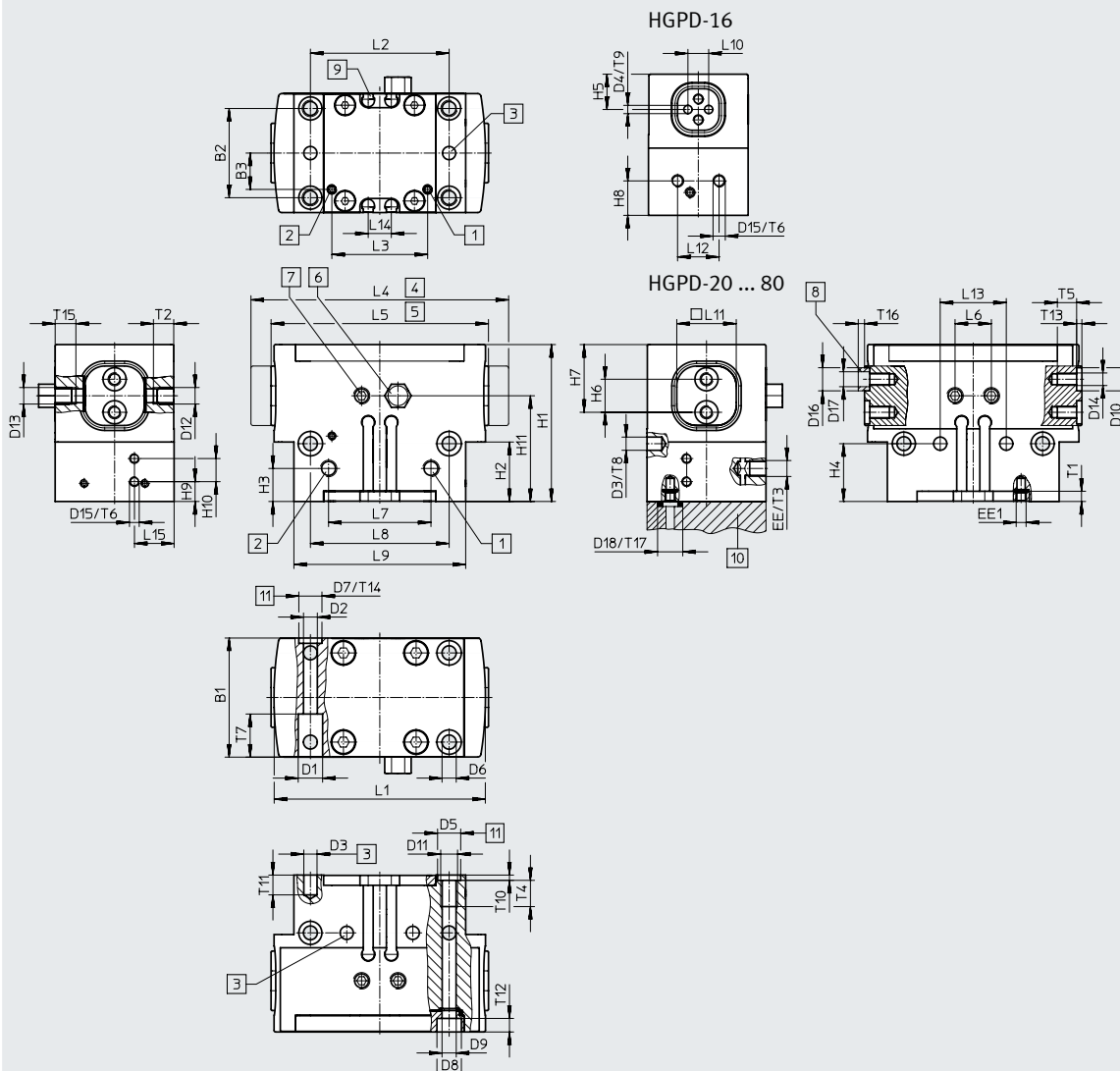

- [1] Druckluftanschluss öffnen, wahlweise seitlich oder unten (unten im Auslieferungszustand verschlossen)
- [2] Druckluftanschluss schließen, wahlweise seitlich oder unten (unten im Auslieferungszustand verschlossen)
- [3] Bohrung für Passstift (nicht im Lieferumfang enthalten)
- [4] Greifbacken offen
- [5] Greifbacken geschlossen
- [6] Entlüftungsbohrung
- [7] Schmiernippel (im Auslieferungszustand verschlossen)
- [8] Zentrierhülsen ZBH (4 Stück im Lieferumfang)
- [9] Nut für Näherungsschalter
- [10] O-Ring für Parallelgreifer  
HGPD-20 ... 35:  $\varnothing$  3x1  
HGPD-40 ... 80:  $\varnothing$  5x1,5
- [11] Bohrung für Zentrierhülse ZBH

Baugröße	B1	B2 <sup>1)</sup>	B3	D1	D2	D3	D4	D5	D6	D7	D8	D9	D10	D11	D12
[mm]	$\pm 0,05$		$\pm 0,1$	$\varnothing$ H13	$\varnothing$	$\varnothing$ H8	$\varnothing$ H8	$\varnothing$ H8	$\varnothing$	$\varnothing$ H8	$\varnothing$ H13	$\varnothing$	$\varnothing$ H8		
16	24	17	4	4,6	2,6	2	2	5	2,6	–	4,6	–	–	M3	M3
20 <sup>2)</sup>	28	22	8,7	5,6	3,2	3	–	5	3,2	–	–	–	5	M4	M3
25	36	27	11	7,4	4,2	4	–	7	4,2	7	7,4	4,3	7	M5	M5
35	42	32	13	9,2	5,2	4	–	7	4,2	7	7,4	4,3	9	M5	M5
40	50	38	17	10,4	6,2	5	–	9	5,2	9	9,4	5,3	9	M6	M5
50	60	45	20	13,5	8,2	6	–	12	6,1	12	10,4	6,4	12	M8	M5
63	72	56	24,5	13,5	8,4	6	–	12	6,4	12	10,4	–	12	M8	M5
80	100	70	39,5	18,5	12,2	8	–	12	8,5	15	13,5	8,4	15	M10	M5

1) Toleranz für Zentrierbohrung  $\pm 0,02$  mm  
Toleranz für Gewinde  $\pm 0,1$  mm  
2) Bei der Befestigung von unten müssen Passstifte [3] verwendet werden.

## Datenblatt

Baugröße [mm]	D13	D14	D15	D16 ∅ h7	D17 ∅	D18 ∅ +0,2	EE	EE1	H1		H2		H3	
									±0,05	-G ±0,05		-G	±0,1	-G ±0,1
16	M3	M2,5	M3	-	-	-	M5	M3	34	41,5	16,2	23,6	12	12
20	M3	M3	M3	5	3,2	5	M5	M3	39	46	15	22	10	15
25	M5	M4	M3	7	5,3	5	M5	M3	47,5	55,5	18	26	10	20
35	M5	M6	M3	9	6,4	5	M5	M3	57,5	74	21,5	38	12	23,5
40	M5	M6	M3	9	6,4	8	M5	M3	67	85	27	45	15	36
50	G1/8	M6	M3	12	10,3	8	G1/8	M5	77,5	102,5	32	57	15	30
63	G1/8	M8	M3	12	10,3	8	G1/8	M5	94	124	39	69	18	26
80	G1/8	M10	M3	15	12,4	8	G1/4	M5	110	146	48	84	22	33

Baugröße [mm]	H4 <sup>1)</sup>		H5	H6 <sup>1)</sup>	H7	H8		H9		H10	H11		L1	L2 <sup>1)</sup>	L3
		-G	-0,02		-0,02	±0,1	-G ±0,1	±0,1	-G ±0,1	±0,1	±0,1	±0,1	±0,1	±0,05	
16	17,5	24,5	8,5	5	11	8,3	15,8	-	-	-	25,5	33	50	29	22
20	14,5	21,5	-	7	15	6,5	13,5	-	-	-	27,5	34,5	50	35	22,6
25	17,5	26	-	10	20,5	-	-	6	14	7	32	40	64	42	29
35	20	37,5	-	12	24	-	-	9,5	26	7	39,5	56	80	52	39
40	25	42,5	-	15	28,5	-	-	15	33	8	46	64	101	66	47,4
50	30	55	-	18	32	-	-	15,5	40,5	8	54,5	79,5	126	82	61
63	28	68	-	24	40	-	-	26	56	8	66	96	161	100	75
80	34	76	-	24	42	-	-	35	71	8	80	116	201	130	82

Baugröße [mm]	L4	L5	L6	L7	L8 <sup>1)</sup>	L9	L10	L11	L12	L13	L14	L15	T1	T2	T3
	±0,5	±0,5	±0,1	±0,1		±0,1	±0,05	-0,02	±0,1	±0,02	+0,1	±0,1	min.	min.	min.
16	58	52	6,5	20	29	36	5	10	10	20	6	-	3	5,5	5,5
20	60	52	7,5	24	35	44	-	14	10	24	6	-	3	5,5	5,5
25	78	66	11	31	42	52	-	18	-	20	7	12	3	6,7	5,5
35	98	82	11	40	52	64	-	22	-	40	7	15	3	6,5	5,5
40	122	102	11	49	66	81	-	28	-	50	10	19	4	6,5	6,5
50	151	127	11	63	82	101	-	32	-	60	10	24	4	6,5	8,5
63	194	162	11	74	100	126	-	40	-	76	10	42	4	6,5	8,5
80	242	202	11	82	130	154	-	45	-	100	10	56	5,5	6,5	10

Baugröße [mm]	T4		T5	T6	T7	T8	T9	T10	T11	T12	T13	T14	T15	T16	T17
	min.	-G min.	min.	min.		min.	+0,1	+0,1	min.	+0,2	+0,1	+0,1	min.	-0,3	+0,1
16	5,5	-	5	3,5	14	4,5	2,6	1,3	4	19,8	-	-	5,5	-	-
20	6,5	-	5	5	18	4	-	1,3	5	3	1,3	-	5,5	1,2	0,6
25	10,5	-	6	5	13	4,5	-	1,6	6	4,1	1,6	1,6	6,7	1,4	0,6
35	8,5	-	7,9	5	16	4,5	-	1,6	6	4,1	2,1	1,6	6,5	1,9	0,6
40	12,5	-	7,9	5	28	6	-	2,1	7	5,1	2,1	2,1	6,5	1,9	1,1
50	12,5	-	10	5	24	6	-	2,6	8	6,1	2,6	2,6	6,5	2,4	1,1
63	12,5	-	12	5	27	6	-	2,6	8	4,5	2,6	2,6	6,5	2,4	1,1
80	12,4	15	15	5	41	10	-	2,6	10	5,5	3,1	3,1	6,5	2,9	1,1

1) Toleranz für Zentrierbohrung ±0,02 mm  
Toleranz für Gewinde ±0,1 mm

## Datenblatt

<b>Bestellangaben</b>						
Baugröße [mm]	Doppeltwirkend ohne Druckfeder		Einfachwirkend oder mit Greifkraftsicherung			
	Teile-Nr.	Typ	öffnend		schließend	
			Teile-Nr.	Typ	Teile-Nr.	Typ
16	1132936	HGPD-16-A	1132937	HGPD-16-A-G1	1132938	HGPD-16-A-G2
20	1132939	HGPD-20-A	1132940	HGPD-20-A-G1	1132941	HGPD-20-A-G2
25	1132942	HGPD-25-A	1132943	HGPD-25-A-G1	1132944	HGPD-25-A-G2
35	1132945	HGPD-32-A	1132946	HGPD-32-A-G1	1132947	HGPD-32-A-G2
40	1132948	HGPD-40-A	1132949	HGPD-40-A-G1	1132950	HGPD-40-A-G2
50	1132951	HGPD-50-A	1132952	HGPD-50-A-G1	1132953	HGPD-50-A-G2
63	1132954	HGPD-63-A	1132955	HGPD-63-A-G1	1132956	HGPD-63-A-G2
80	1132957	HGPD-80-A	1132958	HGPD-80-A-G1	1132959	HGPD-80-A-G2





## Zubehör

### Adapterbausatz DHAA

Werkstoff:  
Aluminium-Knetlegierung  
Kupfer- und PTFE-frei  
RoHS konform

 **Hinweis**  
Der Bausatz beinhaltet die individuelle Befestigungsschnittstelle sowie das notwendige Befestigungsmaterial.

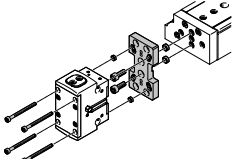
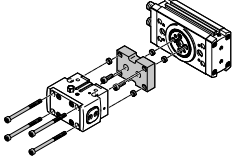
Zulässige Antrieb/Greifer-Kombinationen mit Adapterbausatz							Download CAD-Daten → <a href="http://www.festo.com">www.festo.com</a>	
Kombination	Antrieb Baugröße	Greifer Baugröße	Montagemöglichkeit		Adapterbausatz			
					KBK <sup>1)</sup>	Teile-Nr.	Typ	
<b>DGSL/HGPD</b>	<b>DGSL</b>	<b>HGPD</b>			<b>DHAA, HAPG</b>			
	8, 10	16, 20	■	■	2	564957	DHAA-G-G6-8-B8-16	
	12, 16	16, 20	■	■		564954	DHAA-G-G6-16-B8-16	
	12, 16	25	■	■		564952	DHAA-G-G6-16-B8-25	
	20, 25	25, 35	■	■		537175	HAPG-79	
	20, 25	40	■	■		564951	DHAA-G-G6-20-B8-40	
<b>DRRD/HGPD</b>	<b>DRRD</b>	<b>HGPD</b>			<b>DHAA</b>			
	12	16	■	■	2	2449935	DHAA-G-Q11-12-B12-16	
	12	20	■	■		2449945	DHAA-G-Q11-12-B12-20	
	16	16	■	■		2091914	DHAA-G-Q11-16-B12/B12G-16	
	16	20	■	■		2091205	DHAA-G-Q11-16-B12-20	
	16	25	■	■		2090715	DHAA-G-Q11-16-B12-25	
	20	25	■	■		2088381	DHAA-G-Q11-20-B12-25	
	20	35	■	■		2088008	DHAA-G-Q11-20-B12-35	
	25	35	■	■		1714646	DHAA-G-Q11-25-B12-35	
	25	40	■	■		1715576	DHAA-G-Q11-25-B12-40	
	32	40	■	■		2092197	DHAA-G-Q11-32-B12-40	
	35	40	■	■		2114998	DHAA-G-Q11-35-B12-40	
	32	50	■	■		2124051	DHAA-G-Q11-32-B12-50	
	35, 40	50	■	■		2124346	DHAA-G-Q11-3 5/40-B12-50	
	40	63	■	■		2125614	DHAA-G-Q11-40-B12-63	
	50	63	■	■		2352692	DHAA-G-Q11-50-B12-63	
	50	80	■	■		2412840	DHAA-G-Q11-50-B12-80	
	<b>DRRD</b>	<b>HGPD-...-G1/G2</b>				<b>DHAA</b>		
	12	16	■	■		2	2798991	DHAA-G-Q11-12-B12G-16
	12	20	■	■			2800963	DHAA-G-Q11-12-B12G-20
	16	20	■	■			2642948	DHAA-G-Q11-16-B12G-20
	16	25	■	■			2642941	DHAA-G-Q11-16-B12G-25
	20	25	■	■			2642953	DHAA-G-Q11-20-B12G-25
	20	35	■	■			2642961	DHAA-G-Q11-20-B12G-35
	25	35	■	■			2642962	DHAA-G-Q11-25-B12G-35
25	40	■	■	2642966	DHAA-G-Q11-25-B12G-40			
32	40	■	■	2642967	DHAA-G-Q11-32-B12G-40			
32	50	■	■	2642969	DHAA-G-Q11-32-B12G-50			
35	40	■	■	2643047	DHAA-G-Q11-35-B12G-40			
35, 40	50	■	■	2643100	DHAA-G-Q11-3 5/40-B12G-50			
40	63	■	■	2643055	DHAA-G-Q11-40-B12G-63			
50	63	■	■	2643096	DHAA-G-Q11-50-B12G-63			
50	80	■	■	2643098	DHAA-G-Q11-50-B12G-80			

1) Korrosionsbeständigkeitsklasse KBK 2 nach Festo Norm FN 940070  
Mäßige Korrosionsbeanspruchung. Innenraumanwendung bei der Kondensation auftreten darf. Außenliegende sichtbare Teile mit vorrangig dekorativer Anforderung an die Oberfläche, die in direktem Kontakt zur umgebenden industrietypischen Atmosphäre stehen.

## Zubehör

### Adapterbausatz DHAA, HAPG

Werkstoff:  
Aluminium-Knetlegierung  
Kupfer- und PTFE-frei  
RoHS konform



#### Hinweis

Der Bausatz beinhaltet die individuelle Befestigungsschnittstelle sowie das notwendige Befestigungsmaterial.

Zulässige Antrieb/Greifer-Kombinationen mit Adapterbausatz					Download CAD-Daten → <a href="http://www.festo.com">www.festo.com</a>		
Kombination	Antrieb Baugröße	Greifer Baugröße	Montagemöglichkeit		Adapterbausatz KBK <sup>1)</sup>	Teile-Nr.	Typ
<b>HSP/HGPD</b>	<b>HSP</b>	<b>HGPD</b>			<b>DHAA, HAPG</b>		
	12	16	■	–	2	564957	DHAA-G-G6-8-B8-16
						540881	HAPG-70-B
	16	16, 20	■	–		564957	DHAA-G-G6-8-B8-16
					540882	HAPG-71-B	
	25	16, 20	■	–	564957	DHAA-G-G6-8-B8-16	
					540883	HAPG-72-B	
<b>HSW/HGPD</b>	<b>HSW</b>	<b>HGPD</b>			<b>DHAA, HAPG</b>		
	12, 16	16	■	–	2	564957	DHAA-G-G6-8-B8-16
						540882	HAPG-71-B
	16	20	■	–		564957	DHAA-G-G6-8-B8-16
					540882	HAPG-71-B	
<b>EGSL/HGPD</b>	<b>EGSL</b>	<b>HGPD</b>			<b>DHAA, HAPG</b>		
	45, 55	25	■	■	2	564952	DHAA-G-G6-16-B8-25
						537175	HAPG-79
	75	25, 35	■	■		564951	DHAA-G-G6-20-B8-40
	75	40	■	■			
<b>ERMB/HGPD</b>	<b>ERMB</b>	<b>HGPD</b>			<b>DHAA, HAPG</b>		
	20	25	■	■	2	537181	HAPG-SD2-25
	20, 25	35	■	■		537173	HAPG-SD2-23
	25, 32	40	■	■		537184	HAPG-SD2-26
	32	50	■	■		564956	DHAA-G-Q5-32-B8-50
<b>EHMB/HGPD</b>	<b>EHMB</b>	<b>HGPD</b>			<b>DHAA, HAPG</b>		
	20	40	■	■	2	537184	HAPG-SD2-26
	20, 25, 32	50	■	■		564956	DHAA-G-Q5-32-B8-50
	25, 32	63	■	■		537188	HAPG-SD2-28

1) Korrosionsbeständigkeitsklasse KBK 2 nach Festo Norm FN 940070

Mäßige Korrosionsbeanspruchung. Innenraumanwendung bei der Kondensation auftreten darf. Außenliegende sichtbare Teile mit vorrangig dekorativer Anforderung an die Oberfläche, die in direktem Kontakt zur umgebenden industrieeüblichen Atmosphäre stehen.

## Zubehör

**Greifbackenrohling BUB-HGPD**

(Lieferumfang: 2 Stück)

Werkstoff:

Aluminium-Knetlegierung

Kupfer- und PTFE-frei

RoHS konform

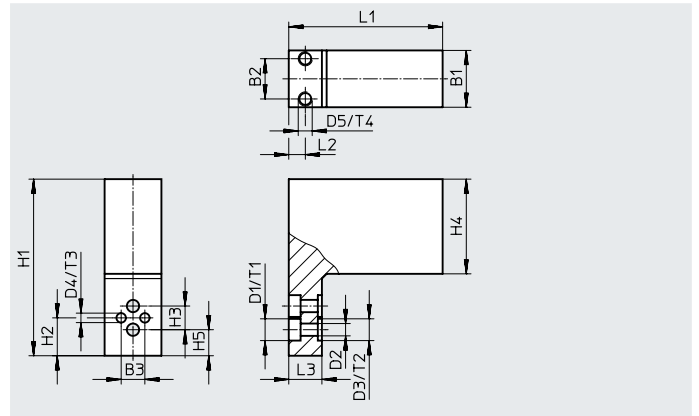
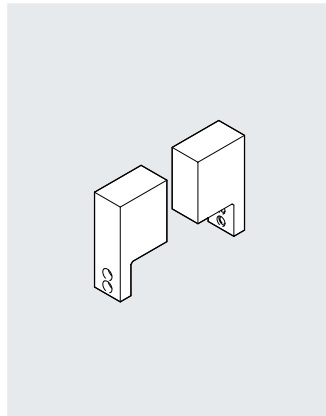
**Abmessungen und Bestellangaben**

für Baugröße	B1	B2	B3	D1	D2	D3	D4	D5
[mm]	±0,05		±0,01	∅ H13	∅ H13	∅ H8	∅ H7	
16	12	8,5	5	4,6	2,6	–	2	M3
20	14	8,5	–	5,9	3,2	5	–	M3
25	20	14	–	7,4	4,3	7	–	M3
35	29	23	–	10,4	6,4	9	–	M3
40	32	26	–	10,4	6,4	9	–	M3
50	35	26	–	10,4	6,4	12	–	M3
63	40	26	–	13,5	8,4	12	–	M3
80	44	26	–	16,5	10,5	15	–	M3

für Baugröße	H1	H2	H3	H4	H5	L1	L2	L3
[mm]	±0,05	±0,02				±0,05		
16	37,3	8	5±0,1	20	–	32,5	3,5	7
20	59	–	7±0,01 <sup>1)</sup>	35	8	35,5	3	10
25	76	–	10±0,01 <sup>1)</sup>	49,5	4,5	44,5	4,5	12
35	92,5	–	12±0,01 <sup>1)</sup>	59	7,5	52,5	6	12
40	110	–	15±0,01 <sup>1)</sup>	73,5	6	62,5	6	12
50	144	–	18±0,01 <sup>1)</sup>	99	11	78	10	15
63	171,5	–	24±0,01 <sup>1)</sup>	119	10	98,5	10,5	15
80	198	–	24±0,01 <sup>1)</sup>	139	15	120,5	10	20

für Baugröße	T1	T2	T3	T4	Gewicht je Rohling [g]	Teile-Nr.	Typ
[mm]	+0,1	+0,1	+0,1				
16	2,5	–	2,1	4	25	<b>1180947</b>	<b>BUB-HGPD-16</b>
20	3,1	1,3	–	5	57	<b>1180948</b>	<b>BUB-HGPD-20</b>
25	4,2	1,6	–	5	138	<b>1180949</b>	<b>BUB-HGPD-25</b>
35	6,2	2,1	–	5	278	<b>1180950</b>	<b>BUB-HGPD-35</b>
40	6,2	2,1	–	5	445	<b>1180951</b>	<b>BUB-HGPD-40</b>
50	6,2	2,6	–	5	814	<b>1180952</b>	<b>BUB-HGPD-50</b>
63	8,2	2,6	–	5	1340	<b>1180953</b>	<b>BUB-HGPD-63</b>
80	10,2	3,1	–	5	2170	<b>1180954</b>	<b>BUB-HGPD-80</b>

1) ±0,02 und ±0,01 gilt für die Zentrierung D3

±0,1 gilt für die Durchgangsbohrungen D1 und D2

## Zubehör

### Sensorhalter DASI

(Lieferumfang: 1 Stück)

Werkstoff:

Aluminium-Knetlegierung

RoHS konform

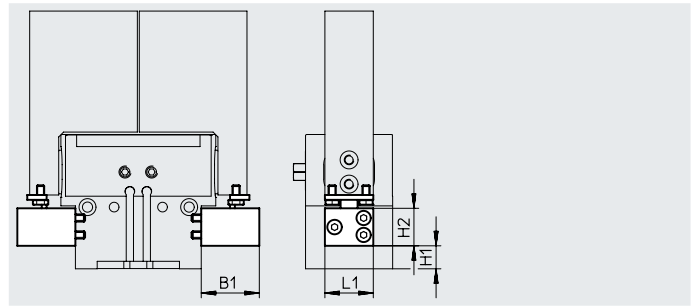
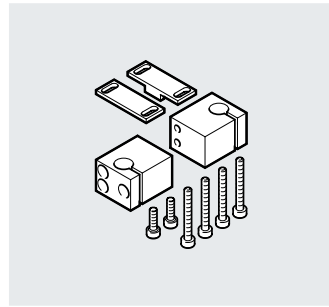

#### Abmessungen und Bestellangaben







für Baugröße [mm]	B1	H1		H2	L1	Gewicht [g]	Teile-Nr.	Typ
			-G					
16	18	4,3	11,8	8	18	25	1435225	DASI-B12-16-S3
20	18	2,5	9,5	8	18	22	1435226	DASI-B12-20-S3
25	24	1,5	9,5	15,5	20	50	1435227	DASI-B12-25-S8
35	24	5	21,5	15,5	20	55	1435228	DASI-B12-35-S8
40	29	11,2	29,2	15,6	20	65	1435229	DASI-B12-40-S8
50	34	12	37	16	20	70	1435230	DASI-B12-50-S8
63	54	22	52	16	20	95	1435231	DASI-B12-63-S8
80	54	31	67	16	20	95	1435231	DASI-B12-63-S8

#### Bestellangaben

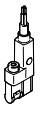
	für Baugröße [mm]	Beschreibung	Gewicht [g]	Teile-Nr.	Typ	PE <sup>1)</sup>
<b>Zentrierstift/-hülse ZBS/ZBH</b> <span style="float: right;">Datenblätter → Internet: zbh</span>						
	16	zur Zentrierung der Greifbackenrohlinge/Greiffinger an den Greifbacken	1	525273	ZBS-2	10
	20		1	189652	ZBH-5	
	25		1	186717	ZBH-7	
	35, 40		1	150927	ZBH-9	
	50, 63		1	189653	ZBH-12	
	80		3	191409	ZBH-15	
	16, 20	zur Zentrierung des Greifers bei der Montage	1	189652	ZBH-5	
	25, 35		1	186717	ZBH-7	
	40		1	150927	ZBH-9	
	50, 63, 80		1	189653	ZBH-12	
<b>Blindstopfen B</b> <span style="float: right;">Datenblätter → Internet: blindstopfen</span>						
	16, 20	zum Verschließen der Druckluftanschlüsse	1	30979	B-M3-S9	10
	25, 35, 40		1	174308	B-M5-B	
	50, 63		5	3568	B-1/8	
	80		15	3569	B-1/4	

1) Packungseinheit in Stück

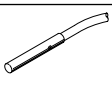
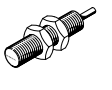
## Zubehör

<b>Näherungsschalter für Baugröße 16 ... 35</b>						
<b>Bestellangaben – Näherungsschalter für Rundnut, magnetoresistiv</b>						Datenblätter → Internet: smt
	Befestigungsart	Elektrischer Anschluss, Abgangsrichtung Anschluss	Schaltausgang	Kabellänge [m]	Teile-Nr.	Typ
<b>Schließer</b>						
	längs in Nut einschiebbar	Kabel, 3-adrig, quer	PNP	2,5	<b>547862</b>	<b>SMT-10G-PS-24V-E-2,5Q-OE</b>
		Stecker M8x1, 3-polig, quer		0,3	<b>547863</b>	<b>SMT-10G-PS-24V-E-0,3Q-M8D</b>
		Kabel, 3-adrig, quer	NPN	2,5	<b>8065030</b>	<b>SMT-10G-NS-24V-E-2,5Q-OE</b>
		Stecker M8x1, 3-polig, quer		0,3	<b>8065029</b>	<b>SMT-10G-NS-24V-E-0,3Q-M8D</b>
<b>Näherungsschalter für Baugröße 40 ... 80</b>						
<b>Bestellangaben – Näherungsschalter für T-Nut, magnetoresistiv</b>						Datenblätter → Internet: smt
	Befestigungsart	Elektrischer Anschluss, Abgangsrichtung Anschluss	Schaltausgang	Kabellänge [m]	Teile-Nr.	Typ
<b>Schließer</b>						
	längs in Nut einschiebbar	Kabel, 3-adrig, quer	PNP	2,5	<b>547859</b>	<b>SMT-8G-PS-24V-E-2,5Q-OE</b>
		Stecker M8x1, 3-polig, quer		0,3	<b>547860</b>	<b>SMT-8G-PS-24V-E-0,3Q-M8D</b>
		Kabel, 3-adrig, quer	NPN	2,5	<b>8065028</b>	<b>SMT-8G-NS-24V-E-2,5Q-OE</b>
		Stecker M8x1, 3-polig, quer		0,3	<b>8065027</b>	<b>SMT-8G-NS-24V-E-0,3Q-M8D</b>
<b>Bestellangaben – Verbindungsleitungen</b>						
	Elektrischer Anschluss links	Elektrischer Anschluss rechts	Kabellänge [m]	Teile-Nr.	Typ	Datenblätter → Internet: nebu
	Dose gerade, M8x1, 3-polig	Kabel, offenes Ende, 3-adrig	2,5	<b>541333</b>	<b>NEBU-M8G3-K-2.5-LE3</b>	
			5	<b>541334</b>	<b>NEBU-M8G3-K-5-LE3</b>	
	Dose gewinkelt, M8x1, 3-polig	Kabel, offenes Ende, 3-adrig	2,5	<b>541338</b>	<b>NEBU-M8W3-K-2.5-LE3</b>	
			5	<b>541341</b>	<b>NEBU-M8W3-K-5-LE3</b>	
<b>Näherungsschalter für Baugröße 16, 20</b>						
<b>Bestellangaben – Näherungsschalter 3 mm (runde Bauform), induktiv</b>						Datenblätter → Internet: sieh
	Elektrischer Anschluss	LED	Schaltausgang	Kabellänge [m]	Teile-Nr.	Typ
<b>Schließer</b>						
	Kabel, 3-adrig	■	PNP	2,5	<b>538264</b>	<b>SIEH-3B-PS-K-L</b>
	Stecker M8x1, 3-polig	■	PNP	–	<b>538263</b>	<b>SIEH-3B-PS-S-L</b>
<b>Näherungsschalter für Baugröße 25 ... 80</b>						
<b>Bestellangaben – Näherungsschalter M8 (runde Bauform), induktiv</b>						Datenblätter → Internet: sien
	Elektrischer Anschluss	LED	Schaltausgang	Kabellänge [m]	Teile-Nr.	Typ
<b>Schließer</b>						
	Kabel, 3-adrig	■	PNP	2,5	<b>150386</b>	<b>SIEN-M8B-PS-K-L</b>
	Stecker M8x1, 3-polig	■	PNP	–	<b>150387</b>	<b>SIEN-M8B-PS-S-L</b>
<b>Bestellangaben – Verbindungsleitungen</b>						
	Elektrischer Anschluss links	Elektrischer Anschluss rechts	Kabellänge [m]	Teile-Nr.	Typ	Datenblätter → Internet: nebu
	Dose gerade, M8x1, 3-polig	Kabel, offenes Ende, 3-adrig	2,5	<b>541333</b>	<b>NEBU-M8G3-K-2.5-LE3</b>	
			5	<b>541334</b>	<b>NEBU-M8G3-K-5-LE3</b>	
	Dose gewinkelt, M8x1, 3-polig	Kabel, offenes Ende, 3-adrig	2,5	<b>541338</b>	<b>NEBU-M8W3-K-2.5-LE3</b>	
			5	<b>541341</b>	<b>NEBU-M8W3-K-5-LE3</b>	