

03

SV ...-8

Rundsteckverbinder mit Schraubverschluss M16 nach IEC 61076-2-106, IP40/IP68



Stecker nach IEC 61076-2-106, IP40, gerade Ausführung,
mit Schraubverschluss, Lötanschlüssen und kurzer
Knickschutztülle

03

SV ...-8

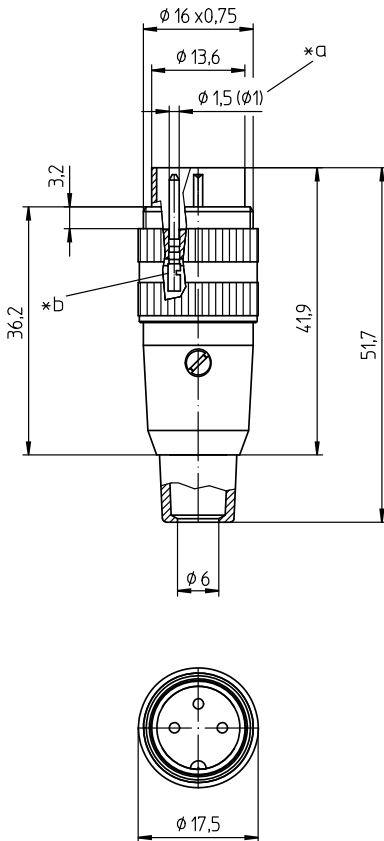

Umgebungsbedingungen

Temperaturbereich -40 °C/+85 °C

Werkstoffe

Kontaktträger	PA GF, V-0 nach UL94
Kontaktstift	CuZn, versilbert und flashvergoldet (3- bis 8-polig) CuZn, unternickelt und vergoldet (12-polig)
Massekontaktfeder	CuZn, unternickelt und verzinkt
Hülse	PC, HB nach UL94
Zugentlastung	Stahl, vernickelt
Gehäuse	CuZn, vernickelt
Rändelschraube	CuZn, vernickelt
Knickschutztülle	TPE
Schraube	Stahl, vernickelt

Mechanische Daten

Anzugsdrehmoment Steckverbinder	1-3 Nm
Anzugsdrehmoment Mutter	1-3 Nm
Schutzart	IP40 ¹

¹ nach IEC DIN EN 60529, nur in verschraubtem Zustand mit einem dazugehörigen Gegenstück

Anschließbare Leiter Lötanschluss

Querschnitt	≤ 0,75 mm ² (AWG 20) (3- bis 8-polig) ≤ 0,25 mm ² (AWG 24) (12-polig)
Kabeldurchmesser	6-8 mm

Elektrische Daten (bei T_v 20 °C)

Bemessungsstrom	5 A (T _v 40 °C, 3- bis 8-polig) 3 A (T _v 40 °C, 12-polig)
Bemessungsspannung	bei Verschmutzungsgrad 1: 300 V (Polbilder 30, 40, 50/6, 60, 70) 100 V (Polbilder 50, 71, 80, 81) 160 V (Polbild 120) bei Verschmutzungsgrad 2: 250 V (Polbilder 30, 40) 32 V (Polbilder 50, 71, 80, 81) 160 V (Polbilder 50/6, 60, 70, 120)
Bemessungsstoßspannung	1500 V (Polbilder 30, 40, 50/6, 60, 70, 120) 500 V (Polbilder 50, 71, 80, 81)
Isolierstoffgruppe	II (IEC)/I (UL) (400 ≤ CTI < 600)
Überspannungskategorie	I
Isolationswiderstand	> 100 MΩ

Polbilder, von der Lötseite gesehen

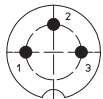

03-a
SV 30-8

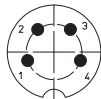

04-a
SV 40-8

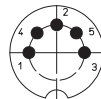

05-b
SV 50-8

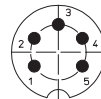

05-a
SV 50/6-8

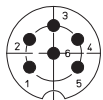

06-a
SV 60-8

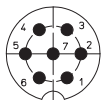

07-a
SV 70-8

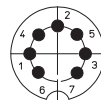

07-b
SV 71-8

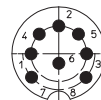

SV 80-8

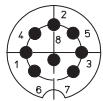

08-a
SV 81-8

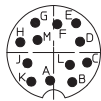

12-a
SV 120-8

*a 12-polige Ausführung Ø 1,0 mm

*b Lötkelch

Zugehörige Produkte

Gegenstücke

☞ 030398

☞ KGR

☞ KV ...-8

☞ KFR

☞ KGV

☞ WKV

☞ KfV

☞ KV

Zubehör

☞ 0383

☞ 038399

☞ 038899

03

SV ...-8

Bestellbezeichnung	Polzahl	VE (Stück)	MDQ (Stück)
SV 30-8	3	50	500
SV 40-8	4	50	500
SV 50-8	5	50	500
SV 50/6-8	5	50	500
SV 60-8	6	50	500
SV 70-8	7	50	500
SV 71-8	7	50	500
SV 80-8	8	50	500
SV 81-8	8	50	500
SV 120-8	12	50	500

Verpackung:

vormontiert, im Karton