



CLV691-0000

CLV69x

BARCODESCANNER

SICK
Sensor Intelligence.



Bestellinformationen

Typ	Artikelnr.
CLV691-0000	1056604

Weitere Geräteausführungen und Zubehör → www.sick.com/CLV69x



Technische Daten im Detail

Merkmale

Version	Low Density
Anschlussart	Abhängig vom verwendeten Cloningstecker
Lesefenster	Stirnseitig
Scannerausführung	Linien-scanner
Fokus	Autofokus (alternativ: dynamische Fokussteuerung)
Anzahl Abstandskonfigurationen	≤ 8
Fokusverstellzeit	≤ 20 ms
Fokustriggerquelle	Datenschnittstelle / Digitaleingänge
Lichtquelle	Sichtbares Rotlicht (660 nm)
Laserklasse	2 (IEC 60825-1:2014) EN 60825-1:2014
Öffnungswinkel	≤ 60°
Scanfrequenz	400 Hz ... 1.200 Hz
Codeauflösung	0,35 mm ... 1,2 mm
Leseabstand	500 mm ... 2.200 mm ¹⁾

¹⁾ Details siehe Lesefelddiagramm.

Mechanik/Elektrik

Elektrischer Anschluss	Abhängig vom verwendeten Cloningstecker
Versorgungsspannung	18 V DC ... 30 V DC
Leistungsaufnahme	15 W
Gehäuse	Aluminiumdruckguss
Gehäusefarbe	Lichtblau (RAL 5012)
Frontscheibe	Glas
Schutzart	IP65 (EN 60529/A1 (2002-02))
Elektrische Sicherheit	Gemäß UL 60950-1 Zertifizierung
Gewicht	1.500 g

Abmessungen (L x B x H)	117 mm x 117 mm x 94 mm
MTBF	100.000 h

Performance

Lesbare Codestrukturen	1D
Barcodearten	2/5 Interleaved, alle gängigen Codearten, Codabar, Code 128, Code 39, Code 93, GS1-128 / EAN 128, UPC / GTIN / EAN
Druckverhältnis	2:1 ... 3:1
Anzahl Codes pro Scan	1 ... 20 (Standard-Dekoder) 1 ... 6 (SMART-Dekoder)
Anzahl Codes pro Lesetor	1 ... 50 (autodiskriminierend)
Anzahl Zeichen pro Lesetor	5.000
Anzahl Mehrfachlesungen	1 ... 100

Schnittstellen

Ethernet	✓, TCP/IP
Bemerkung	Nur mit Cloningstecker I/O, CAN IN/OUT oder CAN Redundant
Funktion	Host, AUX
Datenübertragungsrate	10/100 Mbit/s
PROFINET	✓
Art der Feldbusintegration	Optional über externes Feldbusmodul CDF600-2
Bemerkung	Nur mit Cloningstecker I/O, CAN IN/OUT oder CAN Redundant
Funktion	PROFINET Single Port, PROFINET Dual Port
EtherNet/IP™	✓
Bemerkung	Nur mit Cloningstecker I/O, CAN IN/OUT oder CAN Redundant
Datenübertragungsrate	10/100 Mbit/s
Seriell	✓, RS-232, RS-422, RS-485
Bemerkung	Nur mit Cloningstecker D-Sub und Ethernet
Funktion	Host, AUX (nur RS-232)
Datenübertragungsrate	0,3 kBaud ... 115,2 kBaud, AUX: 57,6 kBaud (RS-232)
CAN	✓
Funktion	SICK CAN-Sensor-Netzwerk CSN (Master/Slave, Multiplexer/Server)
Datenübertragungsrate	20 kbit/s ... 1 Mbit/s
PROFIBUS DP	✓
Art der Feldbusintegration	Optional über externes Feldbusmodul CDF600-2
DeviceNet™	✓
Art der Feldbusintegration	Optional über externes Anschlussmodul CDM + CMF
Digitaleingänge	6 („Sensor 1“ ... „Sensor 6“)
Digitalausgänge	4 („Result 1“ ... „Result 4“)
Lesetaktung	Digitaleingänge, serielle Schnittstelle, Autotakt, CAN
Optische Anzeigen	6 LEDs (Ready) , Result , Laser , Data , CAN , LNK TX , Bargraph-Anzeige zur Anzeige der prozentualen Leseratte (10 LEDs)

Bedienelemente	2 Tasten
Parameterspeicher	Integriert in Cloningstecker
Konfigurationssoftware	SOPAS ET

Umgebungsdaten

Elektromagnetische Verträglichkeit (EMV)	EN 61000-6-4 (2007-01) + A1 (2011) EN 61000-6-2:2005-08
Schwingfestigkeit	EN 60068-2-6:2008-02
Schockfestigkeit	EN 60068-2-27:2009-05
Betriebsumgebungstemperatur	0 °C ... +40 °C
Lagertemperatur	-20 °C ... +70 °C
Zulässige relative Luftfeuchte	90 %, nicht kondensierend
Fremdlichtunempfindlichkeit	2.000 lx, auf Barcode

Klassifikationen

ECl@ss 5.0	27280102
ECl@ss 5.1.4	27280102
ECl@ss 6.0	27280102
ECl@ss 6.2	27280102
ECl@ss 7.0	27280102
ECl@ss 8.0	27280102
ECl@ss 8.1	27280102
ECl@ss 9.0	27280102
ETIM 5.0	EC002550
ETIM 6.0	EC002550
UNSPSC 16.0901	43211701

Maßzeichnung (Maße in mm)

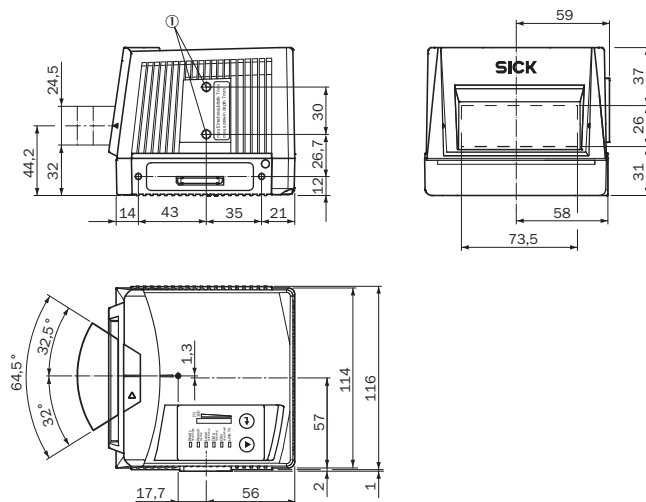

① Sacklochgewinde M6, 7 mm tief (2 x), zur Befestigung

Lesefelddiagramm

Lesefeldhöhe in mm

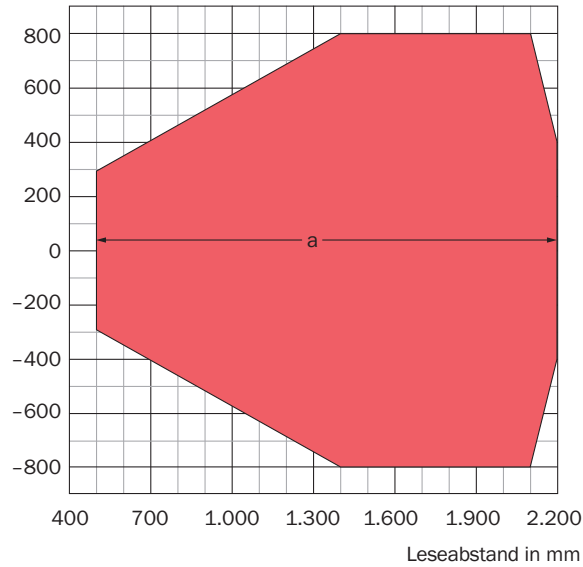





Auflösung



 a: 0,50 mm

Tilt $\pm 15^\circ$, typische Spezifikation

Empfohlenes Zubehör

Weitere Geräteausführungen und Zubehör → www.sick.com/CLV69x

	Kurzbeschreibung	Typ	Artikelnr.
Befestigungswinkel und -platten			
	Befestigungshalter mit integrierter Schwingungs-/Schockdämpfung für die hängende Montage (Absorberelemente über dem CLV)	Befestigungswinkel	2088163
Klemm- und Ausrichthalterungen			
	Schnellspannvorrichtung, inkl. Befestigungsmaterial	Schnellspanner	2016110
Module und Gateways			
	Externer Parameterspeicher zur Integration in CDB620/CDB650/CDM42x	CMC600-101	1042259
Steckverbinder und Leitungen			
	Kopf A: Stecker, M12, 17-polig Stecker, M12, 5-polig Dose, M12, 4-polig Leitung: Power, Ethernet, seriell, CAN, digitale I/Os Steckerhaube I/O, Ethernet	Cloningstecker	2062452
	Kopf A: Dose, M12, 17-polig, gerade, A-kodiert Kopf B: Stecker, M12, 17-polig, gerade, A-kodiert Leitung: Power, seriell, CAN, digitale I/Os, 2-A-geeignet, geschirmt, 2 m	YM2A8D-020XXXF2A8D	6053230

	Kurzbeschreibung	Typ	Artikelnr.
	Kopf A: Stecker, M12, 4-polig, gerade, D-kodiert Kopf B: Stecker, RJ45, 8-polig, gerade Leitung: Ethernet, paarweise verdreht, PUR, halogenfrei, geschirmt, 2 m	YM2D24-020EA1MRJA4	6034414
Module			
	Basisanschlussmodul zur Anbindung eines Sensors mit 2-A-Sicherung, 5 Leitungsver-schraubungen und RS-232-Schnittstelle zum Sensor über M12, 17-polige Dose, alle Ausgänge auf Klemme aufgelegt.	CDB650-204	1064114

Empfohlene Services

Weitere Services → www.sick.com/CLV69x

	Typ	Artikelnr.
Gewährleistungsverlängerung		
<ul style="list-style-type: none"> • Produktbereich: Identifikationslösungen, Industrielle Bildverarbeitung, Distanzsensoren, Mess- und Detektionslösungen • Leistungsumfang: Die Leistungen entsprechen dem Umfang der gesetzlichen Herstellergewährleistung (Allgemeine Einkaufsbedingungen SICK), Langfristiger Schutz für einen kalkulierbaren Einmalbetrag. • Dauer: Fünf Jahre Gewährleistung ab Kaufdatum. 	Gewährleistungsverlängerung fünf Jahre	1680671
Performance-Check		
<ul style="list-style-type: none"> • Produktbereich: Barcodescanner • Leistungsumfang: Überprüfen der festgelegten Funktionen, z. B. der Leseperformance • Dokumentation: Dokumentation der Leseperformance, Erstellung eines Performance-Check-Protokolls • Dauer: Zusätzliche Arbeiten werden separat nach Aufwand berechnet • Hinweis: Die Preise enthalten keine Spesen und Kosten für die Reisezeit 	Performance-Check CLV4xx/CLV6xx	1682028
Schulungen		
<ul style="list-style-type: none"> • Produktfamiliengruppe: Barcodescanner • Leistungsumfang: SICK bietet für zahlreiche Zielgruppen Trainings vom Basic- bis zum Expert-Level an, Trainingsformat und -ort können gemeinsam mit SICK abgestimmt werden • Hinweis: Je nach Trainingsformat wird eine minimale und maximale Teilnehmerzahl festgelegt, abhängig vom Trainingsformat, -inhalt und -ort kann ein Training aus einem oder mehreren Arbeitstagen bestehen • Dauer: Der Festpreis beinhaltet die individuell vereinbarte Trainingsleistung, die erforderliche Arbeitszeit ist im Festpreis enthalten und ist abhängig vom Leistungsumfang, zusätzliche Arbeiten werden separat nach Aufwand berechnet • Reisekosten: Die Preise enthalten Kosten für die Reisezeit und Spesen, Reisekosten wie z. B. Aufwendungen für Hotel oder Flug sind nicht enthalten 	Training CLV6er-Serie	1612231
Inbetriebnahme		
<ul style="list-style-type: none"> • Produktbereich: Barcodescanner • Leistungsumfang: Überprüfen der Anbindung, Feinjustage, Optimierung der Parameter des SICK-Produkts sowie Abnahmetests, Einrichten der zuvor festgelegten Funktionen von Lesekonfiguration, Codekonfiguration, Datenverarbeitung und Netzwerk, Schnittstellen oder Ein- und Ausgänge • Dokumentation: Archivierung der Produktparameter in einer SICK-Datenbank, Dokumentation der Leseperformance, Erstellung eines Inbetriebnahmeprotokolls • Dauer: Zusätzliche Arbeiten werden separat nach Aufwand berechnet • Hinweis: Die Preise enthalten keine Spesen und Kosten für die Reisezeit 	Inbetriebnahme CLV65x ... CLV69x	1681926

SICK AUF EINEN BLICK

SICK ist einer der führenden Hersteller von intelligenten Sensoren und Sensorlösungen für industrielle Anwendungen. Ein einzigartiges Produkt- und Dienstleistungsspektrum schafft die perfekte Basis für sicheres und effizientes Steuern von Prozessen, für den Schutz von Menschen vor Unfällen und für die Vermeidung von Umweltschäden.

Wir verfügen über umfassende Erfahrung in vielfältigen Branchen und kennen ihre Prozesse und Anforderungen. So können wir mit intelligenten Sensoren genau das liefern, was unsere Kunden brauchen. In Applikationszentren in Europa, Asien und Nordamerika werden Systemlösungen kundenspezifisch getestet und optimiert. Das alles macht uns zu einem zuverlässigen Lieferanten und Entwicklungspartner.

Umfassende Dienstleistungen runden unser Angebot ab: SICK LifeTime Services unterstützen während des gesamten Maschinenlebenszyklus und sorgen für Sicherheit und Produktivität.

Das ist für uns „Sensor Intelligence.“

WELTWEIT IN IHRER NÄHE:

Ansprechpartner und weitere Standorte → www.sick.com