

Arbeitspodest aus Aluminium

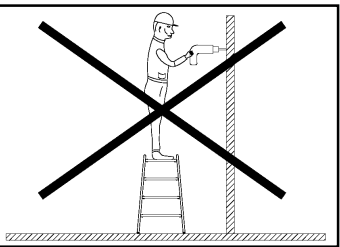

Best-Nr.: 50050 - 50064

| Pos. | Bezeichnung | Maße |
|------|-------------------|-----------|
| 1 | Flachkopfschraube | M5 x 35 |
| 2 | Sicherungsmutter | M5 |
| 3 | U-Scheibe | 5,3 mm |
| 4 | Expanderstopfen | 25 mm |
| 5 | Flachkopfschraube | M8 x 40 |
| 6 | Kunststofffüße | 25 mm |
| 7 | Endkappe | 25 mm |
| 8 | Seitenteil | |
| 9 | Seitenteil | |
| 10 | Querstrebe | |
| 11 | Plattform | 300 x 400 |
| 12 | Stufe 1 | 200 x 440 |
| 13 | Stufe 2 | 200 x 482 |

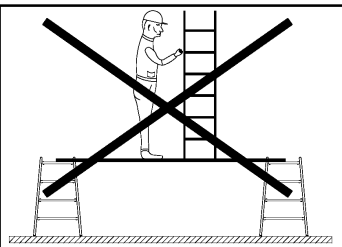
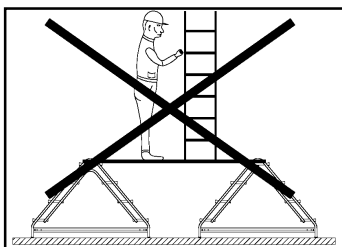
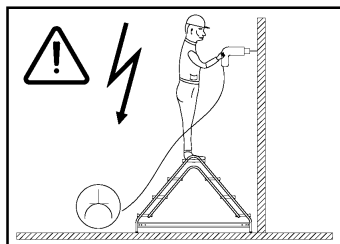
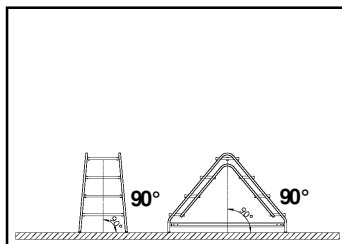
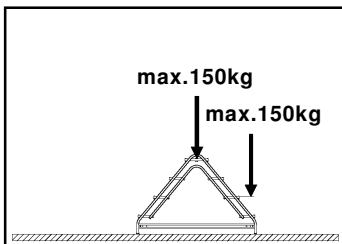
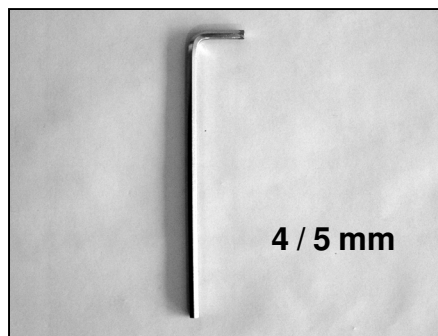
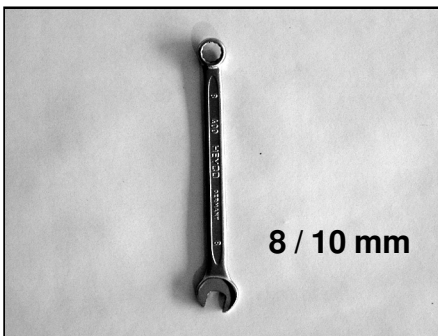
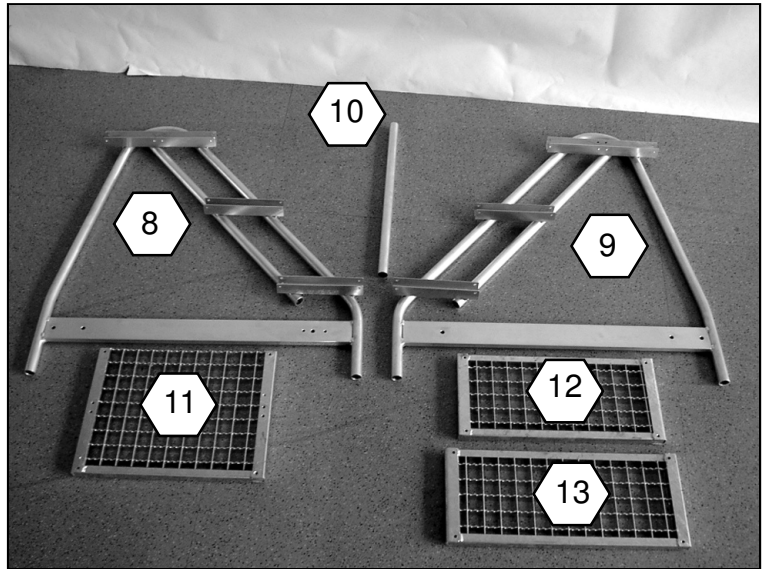
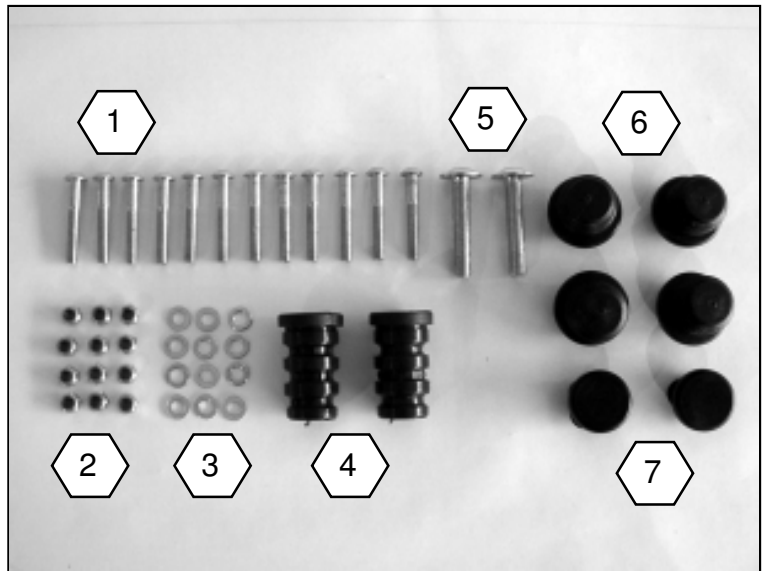

2



2 Nm

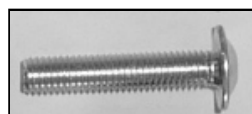

5



10 Nm

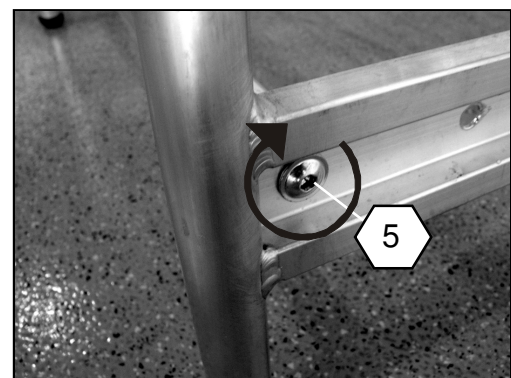
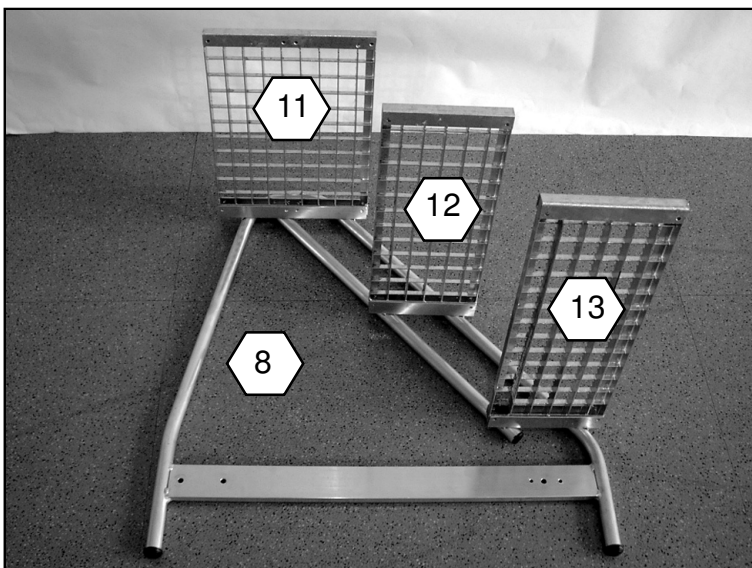
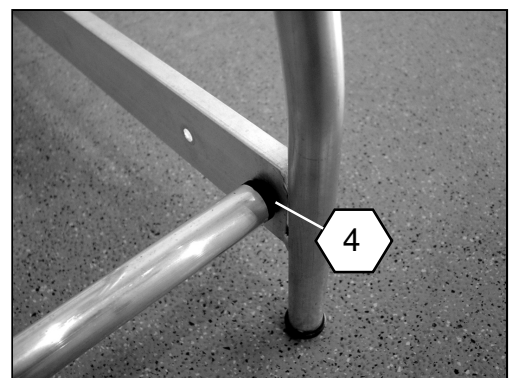
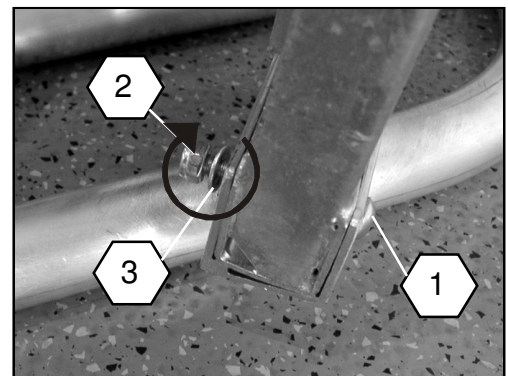
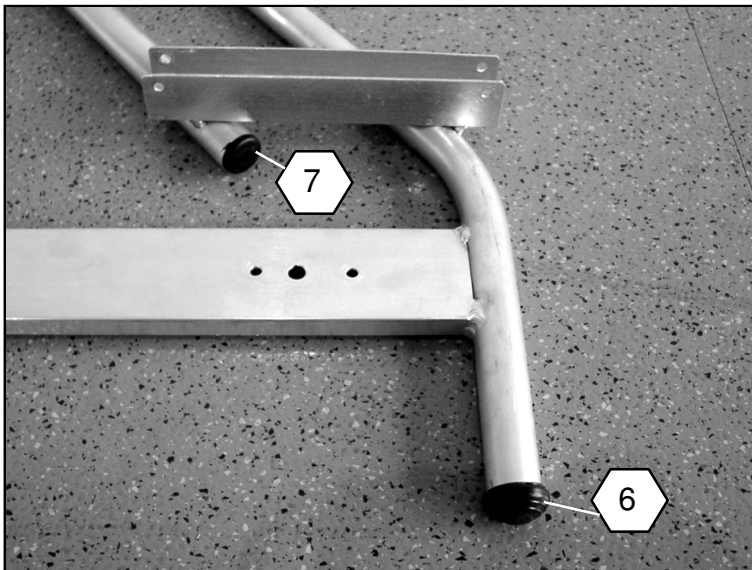
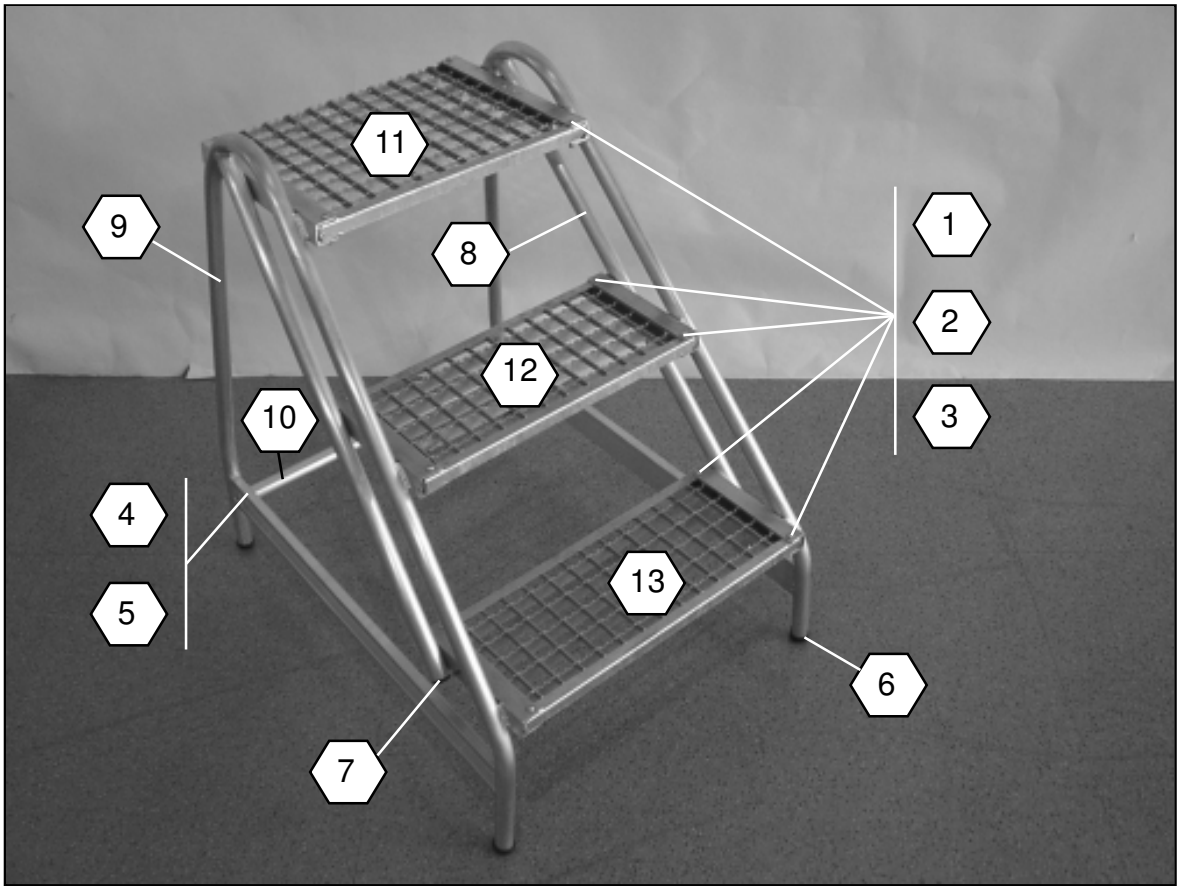

Best-Nr.: 50068-50069

| Pos. | Bezeichnung | Maße |
|------|-------------------|---------|
| 1 | Sechskantschraube | M6 x 20 |
| 2 | U-Scheibe | 6,3 mm |
| 3 | Sicherungsmutter | M6 |
| 4 | Fahrwerk | |

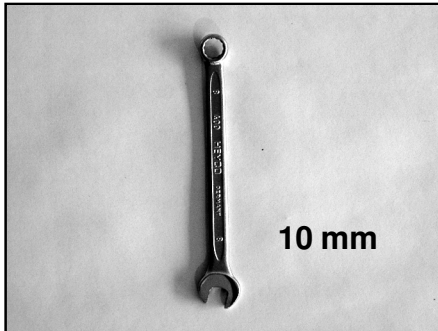

3

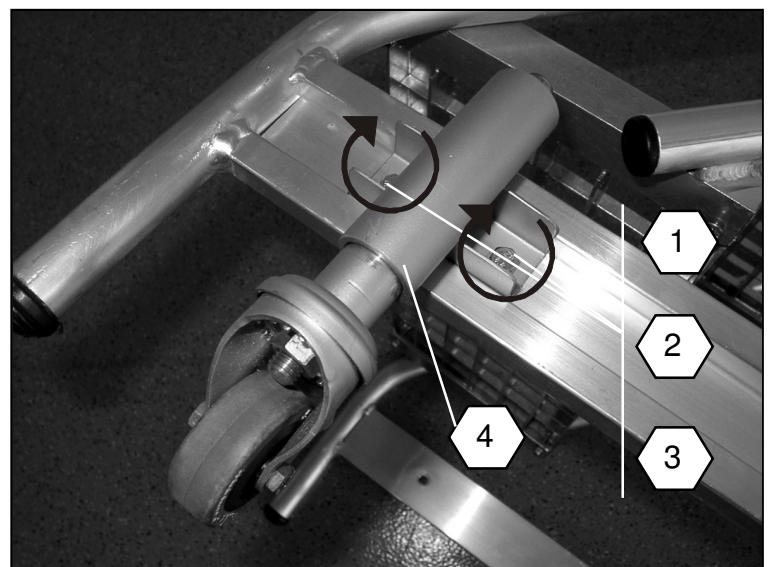
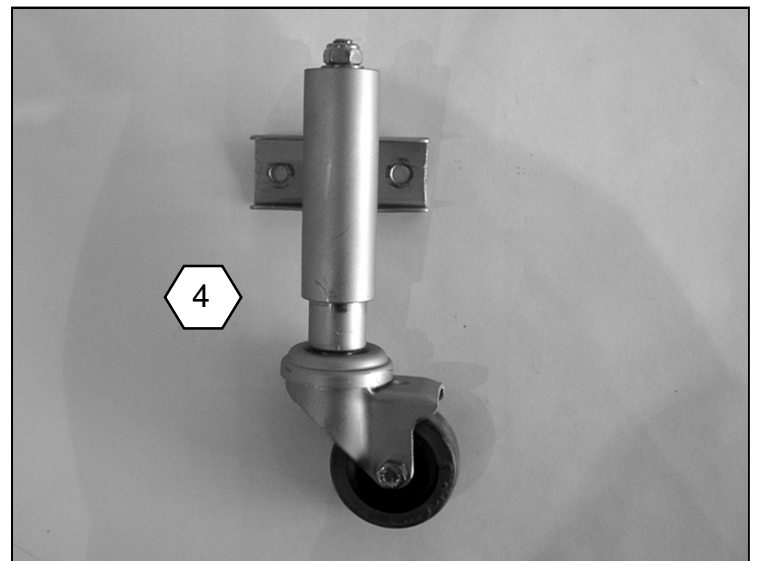
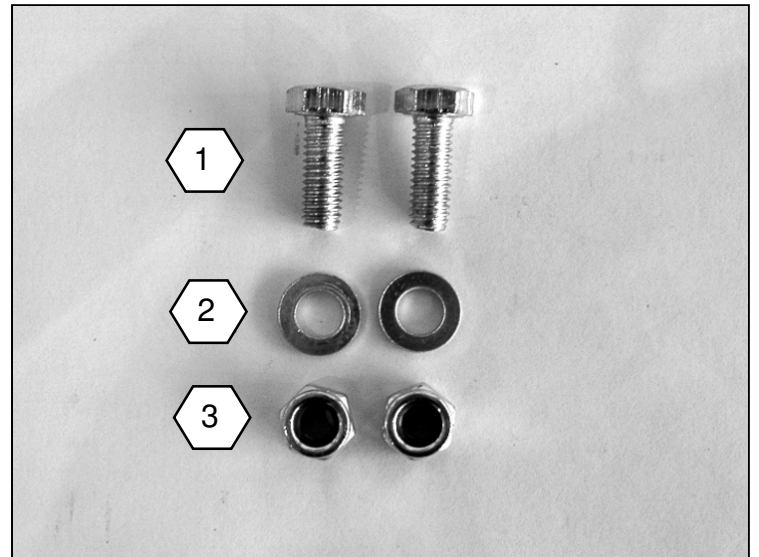

Vor jeder Benutzung ist das Arbeitspodest auf ordnungsgemäßen Zustand zu prüfen. Bei Mängeln darf das Arbeitspodest nicht benutzt werden. Eine Verwendung ist erst nach Abstellung der Mängel erlaubt.

Gewährleistung und Haftung

Umfang, Zeitraum und Form der Gewährleistung sind in den Verkaufs- und Lieferbedingungen der Günzburger Steigtechnik GmbH fixiert. Für Gewährleistungsansprüche, die sich aus einer mangelhaften Dokumentation ergeben, ist stets die zum Zeitpunkt der Lieferung gültige Aufbau- und Informationsbroschüre maßgebend.

Über die Verkaufs- und Lieferbedingungen hinaus gilt:
Es wird keine Gewähr übernommen für Personen- und Sachschäden, die aus einem oder mehreren der nachfolgenden Gründe entstanden sind:

- nicht bestimmungsgemäße Verwendung,
- unsachgemäß durchgeführte Reparaturen,
- Verwendung von anderen als Original- Ersatzteilen,
- Nutzen der Anlage mit defekten Bauteilen,
- nicht ausreichend qualifiziertes oder unzureichendes Montage- und Nutzerpersonal,
- eigenmächtige bauliche Veränderungen,
- Katastrophenfälle durch Fremdkörperverwirrung und höherer Gewalt.

Der Betreiber hat in eigener Verantwortung dafür zu sorgen, daß die Sicherheitsbestimmungen eingehalten werden. Des Weiteren eine bestimmungsgemäße Verwendung gewährleistet ist.

The work platform must be checked each time before use to make sure it is in proper working condition.

The work platform must not be used if it has any defects.

It may only be used again once the defects have been remedied.

The work platform may only be used on a floor/ground surface with adequate load-bearing capacity.

Warranty and Liability The scope, duration and form of the warranty are set out in the Terms and Conditions of Sale and Delivery of Günzburger Steigtechnik GmbH.

For warranty claims arising out of or in connection with inadequate documentation, the valid assembly and information brochure at the time of delivery shall always be applicable.

In addition to the Terms and Conditions of Sale and Delivery, the following shall apply:

No liability shall be accepted for personal injury or damage to property arising for one or more of the following reasons:

- Misuse
- Improper repairs
- Use of spare parts that are not original parts
- Use of the system with defective parts
- Inadequately qualified assembly and user personnel and/or insufficient numbers of such personnel
- Unauthorized structural modifications
- Catastrophes caused by interference from foreign bodies or force majeure.

It is the operator's responsibility to ensure that all valid, applicable laws, safety regulations and regulations relating to the prevention of accidents are complied with.

The operator is also responsible for ensuring that the equipment is used only as intended.

Pred vsako uporabo je treba preveriti ustreznost in primerno stanje delovnega podesta.

V primeru pomanjkljivosti delovnega podesta ne smete uporabljati.

Uporaba je dovoljena šele po odpravi pomanjkljivosti.

Delovni podest se sme uporabljati samo na tleh z zadostno nosilnostjo.

Jamstvo in odgovornost Obseg, trajanje in oblika jamstva so določeni v Pogojih prodaje in dobave podjetja Günzburger Steigtechnik GmbH.

Za jamstvene pravice, ki nastanejo zaradi pomanjkljive dokumentacije, je zmeraj merodajna informativna brošura o montaži, ki je veljavna ob času dobave.

Poleg Pogojev prodaje in dobave velja še sledeče:

Ne prevzemamo odgovornosti za osebo in materialno škodo, ki nastane iz enega ali več od sledečih razlogov:

- nepredvidena uporaba,
- nestrokovno izvedena popravila,
- uporaba neoriginalnih nadomestnih delov,
- uporaba naprave pri okvarjenih sestavnih sklopih,
- nezadostno kvalificirano ali nezadostno osebje za montažo ter uporabo,
- lastnorodne konstrukcijske spremembe,
- primeri elementarnih nesreč zaradi vpliva tujkov in višje sile.

Upravitelj mora lastnorodno poskrbeti za to, da se upoštevajo veljavni zakoni, varnostna določila in predpisi za preprečevanje nesreč.

Zagotovljena mora biti predvidena uporaba.

Avant chaque emploi, il faut vérifier si la plate-forme de travail est en parfait état.

En cas de vices, il ne faut pas utiliser la plate-forme de travail.

Son emploi ne sera autorisé que lorsque les vices auront été supprimés.

La plate-forme de travail ne doit être utilisée que sur un sol suffisamment résistant.

Garantie et responsabilité L'ampleur, la durée et la forme de la garantie sont fixées dans les conditions de vente et de livraison de la société Günzburger Steigtechnik.

Pour les revendications en garantie résultant d'une documentation insuffisante, la brochure consignant le montage et les informations en vigueur à la date de livraison sera toujours déterminante.

Au-delà de ces conditions de vente et de livraison, les conditions suivantes sont applicables :

Aucune garantie ne sera assumée pour des dommages corporels et matériels résultant de l'une ou de plusieurs des causes suivantes :

- emploi non conforme,
- réparations exécutées incorrectement,
- emploi d'autres pièces de rechange que les pièces originales,
- utilisation de l'installation avec des éléments défectueux,
- du personnel de montage et utilisateur insuffisamment qualifié ou du personnel en nombre insuffisant,
- des modifications de construction en responsabilité propre,
- en cas de catastrophes dues à l'impact de corps étrangers et en cas de force majeure.

L'exploitant doit s'assurer en responsabilité propre que les lois en vigueur, les prescriptions de sécurité et les directives relatives à la prévention des accidents soient respectées.

Par ailleurs un emploi conforme à la destination de l'installation doit être garanti.

Verificare prima di ogni utilizzo le condizioni regolari dello sgabello.

In caso di difetti non utilizzare lo sgabello. Il suo riutilizzo sarà consentito solamente ad avvenuta eliminazione di detti difetti.

Lo sgabello può essere utilizzato solamente su di un pavimento di portata sufficiente.

La garanzia e la responsabilità L'entità, il periodo e la forma della garanzia sono fissati nelle Condizioni di vendita e di fornitura della Günzburger Steigtechnik GmbH.

Per eventuali richieste di garanzia dovute ad una documentazione incompleta, è sempre determinante il prospetto informativo e di montaggio valido al momento della fornitura.

Oltre alle Condizioni di vendita e di fornitura, vale quanto segue:

La Günzburger Steigtechnik GmbH non si assumerà alcuna responsabilità per danni a persone e a cose dovute ai seguenti motivi:

- utilizzo non conforme,
- riparazioni effettuate in maniera non appropriata,
- utilizzo di ricambi che non siano quelli originali,
- utilizzo dell'impianto con componenti difettosi,
- personale addetto al montaggio o dell'utilizzatore non sufficientemente qualificato o inadeguato,
- modifiche costruttive effettuate arbitrariamente,
- catastrofi dovute all'azione di corpi estranei o a cause di forza maggiore.

L'utilizzatore dovrà provvedere sotto la propria responsabilità al rispetto delle leggi, delle norme di sicurezza e delle norme antinfortunistiche vigenti.

In questo modo sarà garantito un utilizzo conforme.

Vóór ieder gebruik moet de correcte toestand van het werkplatform worden gecontroleerd.

Bij gebreken mag het werkplatform niet worden gebruikt.

Het gebruik is pas na het verhelpen van de gebreken toegestaan.

Het werkplatform mag uitsluitend worden gebruikt op een ondergrond met voldoende draagvermogen.

Garantie en aansprakelijkheid De omvang, periode en vorm van de garantie zijn vastgelegd in de verkoop- en leveringsvoorwaarden van Günzburger Steigtechnik GmbH.

Voor garantiële claims, die voortkomen uit een gebrekkige documentatie, is steeds de geldende montage- en informatiebrochure op het tijdstip van de levering bepalend.

Naast de verkoop- en leveringsvoorwaarden geldt:

Er wordt geen aansprakelijkheid aanvaard voor lichamelijk letsel en materiële schade, indien deze ontstaan zijn door één of meerdere van de volgende oorzaken:

- oneigenlijk gebruik,
- verkeerd uitgevoerde reparaties,
- gebruik van andere dan originele reserveonderdelen,
- gebruik van het product met defecte componenten,
- niet voldoende gekwalificeerd of ontoereikend montage- en gebruikerspersoneel,
- eigenmachtige constructieve veranderingen,
- rampen door externe invloeden en overmacht.

De exploitant moet er op eigen verantwoordelijkheid voor zorgen, dat de geldende wetten, veiligheidsbepalingen en voorschriften voor de preventie van ongevallen worden nageleefd.

Voor het overige moet er voor worden gezorgd, dat een doelmatig gebruik gewaarborgd is.

Minden használat előtt ellenőrizze a munkaalvány előírászerű állapotát.

Hiányosságok fennállása esetén a munkaalvány -et nem szabad használni.

A használat csak a hiányosságok megszüntetése után van megengedve.

A munkaalvány -et csak megfelelő teherbírási talajon szabad használni.

Szavatosság és felelősség. A szavatosság terjedelme, a szavatossági idő és a szavatossági igények kielégítésének módja a Günzburger Steigtechnik GmbH Eladási és szállítási feltételeiben van lefektetve.

Azokkal a szavatossági igényekkel kapcsolatban, amelyek a dokumentáció hiányos voltára hivatkozva kerülnek benyújtásra, a szállítási időpontban érvényes felállítás és információs broszúra a mérvadó.

Az eladási és szállítási feltételeken felül a következő korlátozások érvényesek:

Azokért a személyi sérülésekért és anyagi károkat, amelyek az alábbi okok egyikének vagy az alábbi okok közül többnek a következményei, semmiféle felelősséget nem vállalunk:

- nem rendeltetészerű használat,
- szakszerűtlenül végrehajtott javítások,
- az eredetiektől eltérő pótkatrészek alkalmazása,
- a berendezés használatra hibás komponensekkel,
- nem kielégítő képzéssel rendelkező vagy nem elegendő szerelő és felhasználói személyzet,
- önhatalmú szerkezeti módosítások,
- katasztrófák idegen testek behatása révén vagy vis major.

Az üzemeltetőnek a saját felelősségi körében gondoskodnia kell arról, hogy valamennyi érvényes törvény, biztonsági előírás és balesetvédelmi előírás betartásra kerüljön.

Ezen felül gondoskodnia kell a rendeltetészerű használatról is.

Inför varje användning måste man kontrollera att arbetsboken befinner sig i fullgott skick.

Om boken föreligger får arbetsboken inte användas.

Användning är inte tillåten förrän boken har ägärdats.

Arbetsboken får endast användas på mark som uppvisar tillräcklig bärfkraft.

Garanti och ansvar Garantins omfattning, giltighetstid och utformning definieras i försäljnings- och leveransvillkoren från Günzburger Steigtechnik GmbH.

Vid anspråk på garantin som kan härledas till en bristfällig dokumentation är alltid monterings- och informationsbroschyren som gällde vid leveranstidpunkten av avgörande betydelse.

Utöver försäljnings- och leveransvillkoren gäller följande:

Ingen garanti ges för personskador och materiella skador som har uppstått på grund av en eller flera av följande orsaker:

- ej ändamålsenlig användning
- reparationer som genomförts på ej fackmässigt vis
- användning av icke-originalreservdelar
- användning av anläggningen trots defekta komponenter
- ej tillräckligt kvalificerade eller otillräckligt antal montörer och användare
- egenmäktiga konstruktiva ändringar
- katastrofall pga påverkan från främmande föremål eller högre makt

Agaren är ansvarig för att gällande lagstiftning, säkerhetsbestämmelser och arbetarskyddsföreskrifter beaktas och följs.

Dessutom ska ändamålsenlig användning säkerställas.

Her kullanyman önce platformu merdivenin nizamay uyun olup olmadıyına dair durum kontrol edilir.

Eksiklik bulunması halinde platformu merdivenin kullanylamaz.

Eksiklikler giderildikten sonra yeniden platformu merdivenin kullanyına izin verilir.

platformu merdivenin sadece tabıma kapasitesi uyun olan zeminlerde kullanylabılır.

Garanti ve Sorumluluk Kapsam, garantinin süresi ve beklı Günzburger Steigtechnik GmbH firmasının satıp ve sevkiyat kopolarynda sabitlenmiştir.

Hatalı dokumentasyonu nedeniyle ortaya çıkan garanti talepleri için sevkiyat sırasında geçerli olan montaj ve bilgi broşürleri geçerli olmaktadır.

Satıp ve sevkiyat kopolarynın dıpynda geçerli olan kopolular:

Apaödyaki sebep veya sebeplerden dolayı kipişle ve maddi zararlar için sorumluluk kabul edilmez:

- nizamay uyun olmayan kullanyım
- nizamay uyun olarak gerçekteşirilmeyen onarımlar
- Orijinalleri yerine başka yedek parçaların kullanyılması
- Bozuk parçalar ile tesisatın kullanyılması
- Yetersiz uzmanlarmıy veya yetersiz montaj ve kullanyıcı personel
- Tarafnyızdan yapısal debiklikler yapılmıy
- Yabancı cisim ve döbal edil nedeniyle felaketler hali

Yıpletici firmapahys kendi mesuliyetinde tüm geçerli kanunlara, güvenlik kopolaryna ve kazaya karpy koruyucu önlemlere uymak zorundadır.

Bunun haricinde nizamay uyun kullanyımın sađlanması.

För hver bruk må du kontrollere at arbeidsplattformen befinner seg i forskriftsmessig stand.

Ved mangler må arbeidsplattformen ikke benyttes.

Bruk er først tillatt etter at mangelen er rettet.

Arbeidsplattformen må bare benyttes på underlag med tilstrekkelig bæreevne.

Garanti og ansvar Omfang, tidsrom og garantiens form er fastlagt i salgs- og leveringsvilkårene fra Günzburger Steigtechnik GmbH.

For garantikkv som gir seg ut fra mangelfull dokumentasjon er alltid den monterings- og informasjonsbrosjyren bestemende som gjaldt på tidspunktet for leveringen.

Utøver salgs- og leveringsvilkårene gjelder:

Utover salgs- og leveringsvilkårene som følge av en eller flere av nedenstående grunner:

- ikke formålsbestemt bruk,
- ikke fagmessig utførte reparasjoner,
- bruk av andre deler enn originale reservedeler,
- bruk av anlegget med defekte komponenter,
- ikke tilstrekkelig kvalifisert eller utlitrækkelig monterings- og brukerpersonele,
- egenmektig utførte konstruksjonsmessige endringer,
- katastrofetilfeller som følge av innvirkninger ulla eller av force majeure.

Operatøren må på eget ansvar sørge for at gjeldende lovbestemmelser, sikkerhetsbestemmelser og forskrifter for forebygging av ulykker overholdes.

Ennvidere at formålsbestemt bruk til enhver tid er garantert.

使用前检查 工作平台 是否一切正常。

发现 工作平台 有缺陷时便不允许使用它。

只有在弥补缺陷后才能使用。

只允许将 工作平台 置于承载力足够的表面上。

保证和责任 保证的范围、期限和形式等事宜均在Günzburger Steigtechnik GmbH公司的销售和供货条件中做出了规定。

对于因技术资料中有漏洞而产生的保证要求，始终以供货时有效的安装和信息手册为准。

除了销售和供货条件外，以下条款适用于此：

对因以下一种或多种原因引起的人员和财产损失概不提供担保：

- 违规使用，
- 维修不当，
- 使用非原装零件，
- 使用装配有损坏了的部件的装置，
- 装配和使用人员不合格或数量不足，
- 擅自更改构造，
- 因外物影响或不可抗力导致引发灾难性事件。

业主应自行负责地保证遵守有效的法律、安全规定及事故预防条例。

并保证能够按照规定使用产品。

Před každým použitím se musí zkontrolovat, zda je pracovní plošina v oádném stavu.

V poípadi zjištní závad se pracovní plošina nesmí pouívat. Další pouítí je poípustné teprve po odstranění závad. Pracovní plošina se smí pouívat jen na plochách s dostatečnou nosností.

Rozsah záruk a ručení Záruční doba a forma jsou stanoveny v prodejních a dodacích podmínkách společnosti Günzburger Steigtechnik GmbH.

Pro záruční nároky uplatňované na základě chybné dokumentace jsou vdy rozhodující návod a informační záruk a platné v době dodávky.

Nad rámec prodejních a dodacích podmínek platí:

Záruka je vyloužena v poípadi hmotné škody a škody na zdraví vzniklé z jednoho nebo více následně uvedených důvodů:

- pouítí v rozporu s uvedeným úúelem,
- neoborní provedené opravy,
- pouítí jiných ne- originálních náhradních dílů,
- pouítí zařízení s defektními konstrukčními díly,
- nedostateční kvalifikování nebo nevhovující montážní pracovníci a uivatelé,
- svóvolné konstrukční zmny,
- katastrofy v důsledku úúinku cizího tělesa nebo v důsledku vyšší moci.

Pracovzatel musí ve vlastní zodpovdnosti zajistit dodování platných zákonů, bezpečnostních předpisů a předpisů o úrazové prevenci.

Dále musí zajistit pouítí v souladu s předepsaným úúelem.

Enne kasutamist kontrollida madala redeli nõuetele vastavat seisundit. Puuduste korral ei tohi madalat redelit kasutada. Kasutamine on lubatud alles pärast puuduste kõrvaldamist. Madalat redelit kasutada ainult kõval pinnal. **Garantii ja vastutus** Garantii maht, aeg ja tingimused on sätestatud firma Günzburger Steigtechnik GmbH müügi- ning tarnetingimustes. Garantii nõuete puhul, mis tulenevad tehnilise toimiku puudulikkusest, on määravaks tarne ajal kehtiv paigaldus- ja infobrošuur. Lisaks müügi- ja tarnetingimustele kehtib: Garantii ei kata varakahjusid ja isikukahjusid, mis on tekkinud ühe või mitme järgnevalt nimetatud põhjuse tagajärjel:

- mitteotstarbekohane kasutamine,
- asjatundmatult teostatud remonttööd,
- mitte-originaalosaide kasutamine,
- seadme kasutamine defektsete osadega,
- puudulik või vajaliku kvalifikatsiooniga paigalduspersonal ja kasutajad,
- omavoliliselt tehtud konstruktsiooni muudatused,
- katastroofi olukord võõrmõjude ja loodusjõudude toimel.

Käitaja vastutab kehtivate seaduste, ohutuseeskirjade ning õnnetuste vältimise eeskirjade täitmise eest. Samuti vastutab ta toote otstarbekohase kasutamise eest.



Ennen jokaista käyttöä tulee tarkastaa, että työkoroke on moitteettomassa kunnossa. Jos havaitaan puutteellisuksia, ei työkoroketta saa käyttää. Käyttö on sallittu vasta puutteellisuksien korjaamisen jälkeen. Työkoroketta saa käyttää ainoastaan riittävän kantavalla pohjalla. **Takuu ja vastuu:** Takuun laajuus, kestoaika ja muoto on määritetty Günzburger Steigtechnik GmbH:n yleisissä toimitusehdoissa. Puutteellisesta dokumentaatiosta aiheutuvien takuuvasteiden osalta sitovaksi katsotaan aina vain toimituksen ajankohtana voimassaoleva asennus- ja informaatioesite. Yleisten toimitusehtojen lisäksi toimitusta koskevat seuraavat ehdot: Emme ota mitään vastuuta tai anna takuuta henkilö- ja esinevahingoista, jotka ovat aiheutuneet yhdestä tai useammasta seuraavasta syystä:

- määräysten vastainen käyttö,
- asiantuntemattomasti suoritettujen korjaukset,
- muiden kuin alkuperäisten varaosien käyttö,
- laitteiston käyttö viallisin rakennesein,
- asennus- ja käyttöhenkilöstön riittämätön ammattitaito tai lukumäärä,
- omavaltaiset rakennemuutokset,
- vieraiden esineiden ja korkeamman voiman aiheuttamat katastrofilianteet.

Liikkeenharjoittajan tulee omavastuullisesti huolehtia siitä, että voimassaolevia lakimääräyksiä, työturvallisuusmääräyksiä ja tapaturmanhäikäisymääräyksiä noudatetaan. Sekä lisäksi varmistaa, että vain määräysten mukainen käyttö on taattu.



Kontrollér altid arbejdsplatformen med hensyn til korrekt tilstand. Arbejdsplatformen må ikke benyttes, hvis den er defekt. Må først bruges, når manglerne er afhjulpet. Arbejdsplatformen må kun benyttes på et tilstrækkeligt stabilt underlag. **Garanti og ansvar** Garantimfang, -periode og -art er fastlagt i salgs- og leveringsbetingelserne fra Günzburger Steigtechnik GmbH. Hvad angår mangelsbeføjelser hørende fra en mangelfuld dokumentation, er den på leveringstidspunktet gyldige opbygnings- og informationsbrochure altid retningsgivende. Ud over salgs- og leveringsbetingelserne har følgende gyldighed: Der overtages intet ansvar for personskader og materielle skader, som er opstået af en eller flere af de efterfølgende grunde:

- utilsigtet brug,
- ukyndigt udførte reparationer,
- brug af andre reservedele end de originale,
- brug af anlægget med defekte komponenter,
- ikke tilstrækkeligt kvalificeret eller utilstrækkeligt montage- og brugerpersonale,
- egenmægtige ændringer af konstruktionen,
- katastrofetilfælde på grund af indvirkning fra fremmedlegemer og force majeure.

Ejeren er selv ansvarlig for, at gældende lovgivning, sikkerhedsbestemmelser og forskrifter vedrørende ulykkesforebyggelse overholdes. Og desuden at en bestemmelsesmæssig brug er garanteret.



Przed każdym użyciem podestu roboczego należy sprawdzić jego stan zgodnie z przepisami. W przypadku odkrycia wad w podestach roboczym nie wolno go używać do pracy. Użycie dozwolone jest dopiero po usunięciu wad. **PL** Podest roboczy można ustawiać tylko na podłożach o odpowiedniej nośności. Gwarancja i odpowiedzialność cywilna. Zakres, okres czasu i forma gwarancji są zawarte w warunkach sprzedaży i dostawy firmy Günzburger Steigtechnik GmbH. Dla rozszczeżenia z tytułu gwarancji wynikających z wadliwej dokumentacji, miarodajną jest zawsze broszura zawierająca opis montażu i informacje, ogólnie obowiązujące w okresie dostawy. Oprócz warunków sprzedaży i dostawy obowiązują, jak poniżej: Gwarancji odpowiedzialności nie objęte są szkody rzeczowe lub osobowe, wynikające z jednego lub wielu powodów wymienionych poniżej:

- użycowanie niezgodne z przepisami użytkownika,
- niedokładnie wykonane naprawy,
- użycowanie innych, a nie oryginalnych części zamiennych przy naprawach,
- użycowanie sprzętu z wadliwymi częściami budowy,
- zatrudnienie niedostatecznie wykwalifikowanego lub ilocelowo za małego personelu montażowego i użytkownika,
- dokonywanie prac modyfikacyjnych we własnym zakresie,
- wypadki katastrof wynikające przez działanie ciała obcych i siły wyższej.

Użytkownik musi na własną odpowiedzialność zatroszczyć się o zachowanie ogólnie obowiązujących praw, zasad bezpieczeństwa i zasad postępowania celem uniknięcia wypadków. Poza tym musi być zagwarantowane użycie zgodne z przepisami.



Antes de utilizar o escadote com plataforma é preciso verificar sempre se ele está em bom estado. Se o escadote com plataforma apresentar quaisquer defeitos não pode ser utilizado. Só é possível voltar a utilizá-lo depois de eliminados esses defeitos. O escadote com plataforma só pode ser utilizado em chão capaz de suportar o respectivo peso. **Garantia e responsabilidade** Extensão, período e forma da garantia estão estabelecidos nas condições de venda e fornecimento da Günzburger Steigtechnik GmbH. No que diz respeito a direitos de garantia resultantes de documentação defeituosa é sempre determinante a brochura de informação e montagem válida na altura do fornecimento. Para além das condições de venda e fornecimento é válido o seguinte: Não é concedida qualquer garantia por danos pessoais e materiais devidos a um ou mais dos motivos a seguir indicados:

- utilização não conforme com as disposições,
- reparações efectuadas de forma incorrecta,
- utilização de peças sobressalentes não originais,
- utilização da instalação com componentes defeituosos,
- pessoal de montagem e utilizador insuficiente ou insuficientemente qualificado,
- alterações arbitrárias da construção,
- casos de catástrofe devido à acção de corpos estranhos e a força maior.

O utilizador é responsável por as leis, disposições de segurança e prescrições de prevenção contra acidentes válidas serem cumpridas. E além disso, por garantir uma utilização de acordo com as disposições.



Pred vsako uporabo je treba preveriti ustreznost in primerno stanje delovnega podesta. V primeru pomanjkljivosti delovnega podesta ne smete uporabljati. Uporaba je dovoljena šele po odpravi pomanjkljivosti. Delovni podest se sme uporabljati samo na tleh z zadostno nosilnostjo. **Jamstvo in odgovornost** Obseg, trajanje in oblika jamstva so določeni v Pogojih prodaje in dobave podjetja Günzburger Steigtechnik GmbH. Za jamstvene pravice, ki nastanejo zaradi pomanjkljive dokumentacije, je zmeraj merodajna informativna brošura o montaži, ki je veljavna ob času dobave. Poleg Pogojev prodaje in dobave velja še sledeče: Ne prevzemamo odgovornosti za osebo in materialno škodo, ki nastane iz enega ali več od sledečih razlogov:

- nepredvidena uporaba,
- nestrokovno izvedena popravila,
- uporaba neoriginalnih nadomestnih delov,
- uporaba naprave pri okvarjenih sestavnih sklopih,
- nezadostno kvalificirano ali nezadostno osebje za montažo ter uporabo,
- lastnoročne konstrukcijske spremembe,
- primeri elementarnih nesreč zaradi vpliva tujkov in višje sile.

Upravljalce mora lastnoročno poskrbeti za to, da se upoštevajo veljavni zakoni, varnostna določila in predpisi za preprečevanje nesreč. Zagotovljena mora biti predvidena uporaba.



使用前に 作業台座 の状態が規定通りであることを確認すること。欠陥がある時には 作業台座 を使っては行けません。欠陥を排除してから始めて使用が許されます。作業台座 は充分に負荷に耐えうる床の上のみ使用できます。 **保証と責任** 保証の範囲、期間、形式等は製造者ギンツブルガー社 (Günzburger Steigtechnik GmbH) の《販売及び出荷条件》において定められております。本書の不備に基づく保証請求については出荷時に有効な説明書を基準とします。一般の《販売及び出荷条件》の他に次の諸事項が適用されます: 次の諸原因のいずれかによる人的又は物的損害に対しては保証しません: 規定によらない使用 不適当に行われた修理 不正な補充品の使用 不良な部品を入れた状態における本設備の使用 組み立て又は操作を行う人の資格又は人数の不十分 勝手に行われた構造変化 異物の働きや不可抗力による災害 操作者は自分の責任において有効な法律、安全規定、事故防止規定等が遵守され、規定による使用が行われることを確保しなければなりません。



Hersteller:
Günzburger Steigtechnik GmbH
Rudolf-Diesel-Straße 23
D-89312 Günzburg

Stand: 23.01.07