

Druckluft-Ölpumpe

P3.5 - P5.5



In KFZ-Werkstätten kommen verschiedenste Hochleistungsfette zum Einsatz. Sie schmieren, halten Maschinenteile beweglich, schützen vor Feuchtigkeit und Verschmutzung und reduzieren so den mechanischen Verschleiß.

ZUWA bietet hierzu geeignete Druckluft-Ölpumpen an, um diese Aufgaben kostengünstig und effizient zu bewerkstelligen.

Die Werkstoffe dieser Pumpen garantieren höchste Performance und Beständigkeit selbst unter kritischen Einsatzbedingungen. Die Druckluft-Ölpumpen P3.5:1 Pro+Silent sind speziell für die Abgabe von Ölen mittlerer Viskosität auf kurzer bis mittellanger Entfernung ausgelegt.

Die Druckluft-Ölpumpen P5.5:1 Pro+Silent sind speziell für die Abgabe von Ölen mittlerer bis hoher Viskosität auf mittellanger Entfernung ausgelegt.

- ▶ Förderleistung bis 21,5 l/min
- ▶ Verdichtungsverhältnis 3,5:1
- ▶ Verdichtungsverhältnis 5,5:1
- ▶ Geräuschpegel 77dB

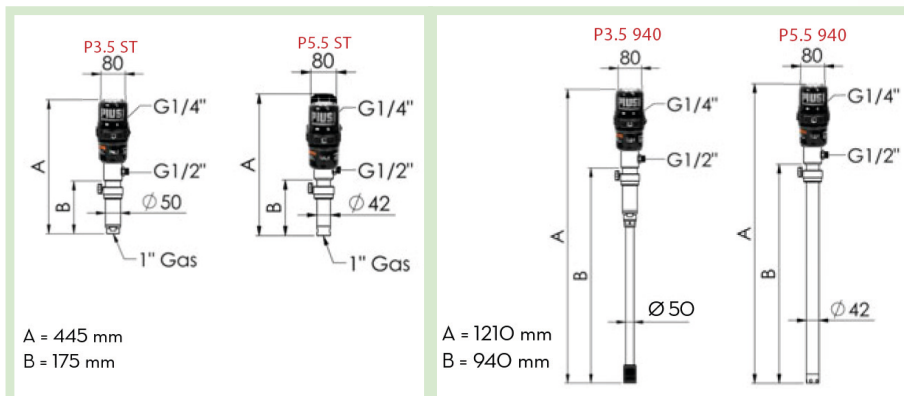

Typ	Art. Nr.	Fördermenge	Luftdruck	Luftverbrauch	Ansaugrohr Länge	Schlauchanschluss	Gewicht
P 3.5 ST	P21400	21,5 l/min	3-8 bar	200-250 l/min	175 mm	50 Ø mm	3,5 kg
P 5.5 ST	P21401	15,5 l/min				42 Ø mm	3,5 kg
P 3.5 ST	P21402	21,5 l/min			940 mm	50 Ø mm	5,5 kg
P 5.5 ST	P21403	15,5 l/min				42 Ø mm	5,5 kg



ZUWA-Zumpe GmbH
 Franz-Fuchs-Str. 13-17
 D-83410 Laufen





Tel.: +49 8682 8934-0
 Fax.: +49 8682 8934-34
 E-Mail: info@zuwa.de

Druckluft-Ölpumpe P3.5 - P5.5

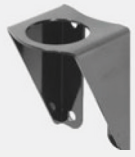

In der robusten, schalldämmenden Schutzkonstruktion sind ein pneumatischer Wärmetauscher und ein dreistufiges Luft-Auslasssystem integriert. In Verbindung mit dem Wegfall schlagender und bruchanfälliger mechanischer Teile bürgt dies für ein niedriges Betriebsgeräusch (nur 77 dB) und lange Lebensdauer. Die effektive Doppelwirkung verbessert den Wirkungsgrad und reduziert den Luftverbrauch. Die in verschiedenen Längen angebotenen Pumpen verfügen darüber hinaus über einen Gewinding für die sichere Befestigung am Fass oder an der Wandhalterung.

Zubehör:

					
Sicherungsring	Wandhalterung	Tropfschale	Trolley	Ansaugset	Ölschlauch
42 mm 2" BSP P19962	2" BSP für P3.5 ST und P5.5 ST P19964	für Zapfpistole P19979	Fässer 20-60 kg P19965 Fässer 180-200 kg P19966	mit Wandhalterung P19972	2 m Länge 1/2" P19973 5 m Länge 1/2" P19974
50 mm - 2" BSP P19963					

P 3.5 ST – P 5.5 940 Mittlere Viscosität

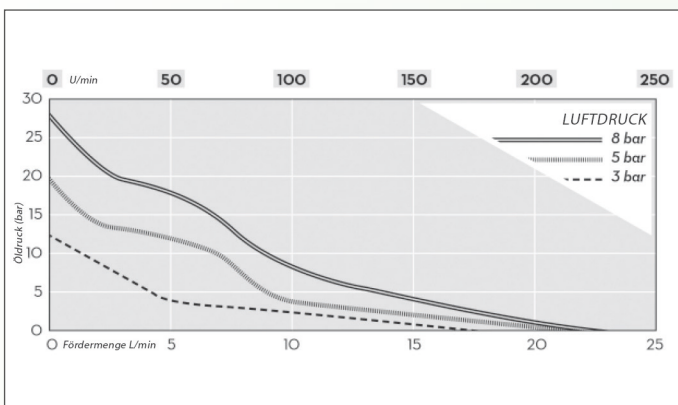

P 5.5 ST – P 5.5 940 Hohe Viscosität

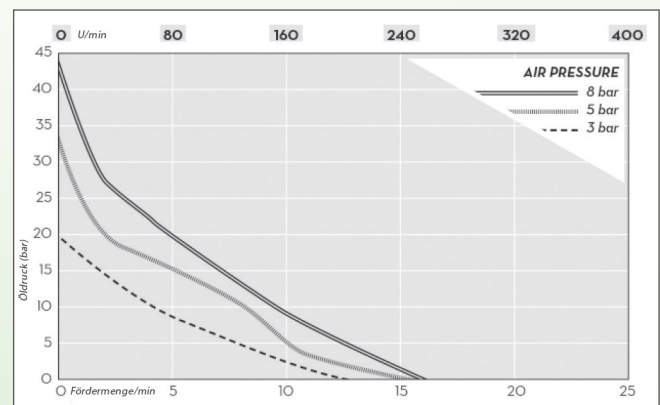

ZUWA-Zumpe GmbH
Franz-Fuchs-Str. 13-17
D-83410 Laufen

Tel.: +49 8682 8934-0
Fax.: +49 8682 8934-34
E-Mail: info@zuwa.de