

TERRASys
Rund um die Holzterrasse

Komplettsystem zur Holzterrassen-Montage

TERRASYS - Montagesysteme
Pflegezubehör - Pflege und Versiegelung
TerraLight - Beleuchtung und Elektrik



Das clevere Montage- und Pflegesystem für alle Holzterrassen

Sommer, Sonne, Sonnenschein – wo lässt es sich besser **entspannen** als unter freiem Himmel, auf der **eigenen Terrasse**? Damit dem nichts im Wege steht, bietet **beko** das **clevere Montage- und Pflegesystem** für alle Holzterrassen an. Angefangen bei dem **praktischen Aufbausystem** über das **passende Montagezubehör** bis hin zur **perfekten Pflege sowie Versiegelung**.

Profimaterial – von Profis für Profis!

TERRASYS

PFLEGE UND VERSIEGELUNG

TERRALIGHT

INHALT

TERRASYS

Montagesysteme

TerraStep Schiene	5
Holz-Trägerbalken	5
Montagezubehör	6-9

Dielenbefestigung unsichtbar	10-11
Montagezubehör	12-13

Stelzlager und Unterlagen	14-15
Stelzlager	16-17
Unterlagen	18-19

TERRASYS Profitipp	20-21
---------------------------------	--------------

Pflege und Versiegelung

Pflege und Versiegelung	22-27
--------------------------------------	--------------

Hier finden Sie alles rund um die Pflege und Versiegelung Ihrer Holzterrasse.

TerraLight

LED-Leuchtsystem	28-34
-------------------------------	--------------

Alles für die perfekte Beleuchtung auf und um Ihre Terrasse ist in diesem Kapitel zu entdecken.

TERRASys
Rund um die Holzterrasse



TERRASYS
MONTAGESYSTEME

Montagesystem auf TerraStep Schiene

Unsere **TerraStep Schiene** ist eine **Montageschiene** für die Terrassenmontage auf **bereits bestehenden Oberflächen** (Beton, Fliesen etc.), bei denen eine möglichst **geringe Aufbauhöhe** erforderlich ist.



- + Geringe Aufbauhöhe
- + Verrottungsfest
- + Extrem belastungsfähig

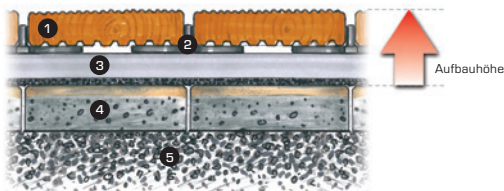

1 Holzbelag | 2 Abstandhalter | 3 TerraStep Schiene
4 Pflastersteine, alter Terrassenbelag | 5 Kies

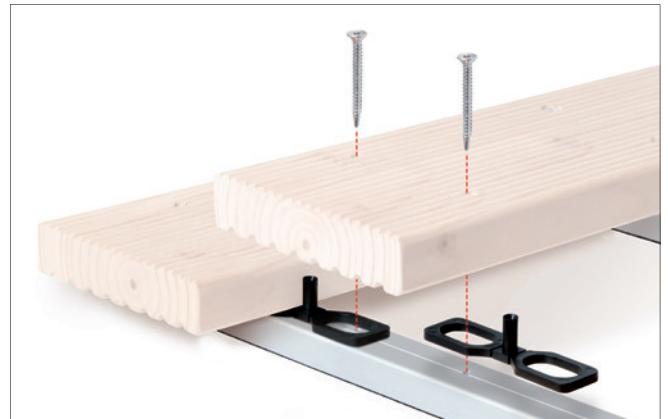

Das passende **Montagematerial** finden Sie auf Seite 6, 8 und 12.

Montagesystem auf Holz-Trägerbalken

Montagesystem für **Terrassenmontage** mit Tragbalkenunterkonstruktion beim **konventionellen Holzterrassenbau**.

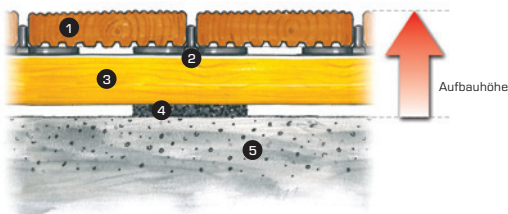

1 Holzbelag | 2 Abstandhalter | 3 Holz-Trägerbalken
4 Unterlage Pad | 5 Betonsockel/Streifenfundament

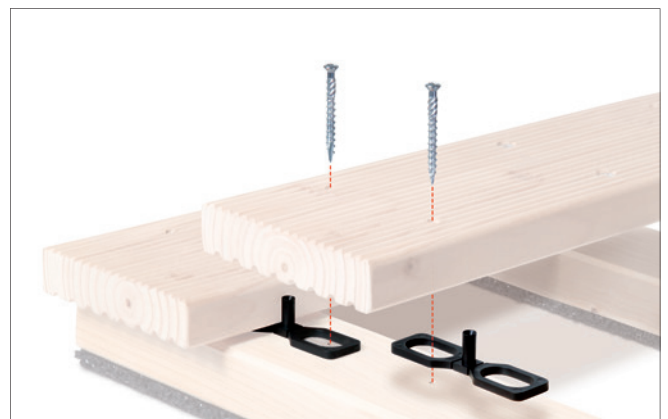

Das passende **Montagezubehör** finden Sie auf Seite 8 und 12.

Montagezubehör

Art.-Nr.	Maße	St.
505 22 180	45 x 21 x 1800 mm	10

TerraStep Schiene

Die **TerraStep Schiene** ist ein **verlängerbares Aluminiumprofil** mit vormontiertem Unterlageband, das für beste Trittschalldämmung und optimale Verlege-Eigenschaften sorgt. Sie ist **hauptsächlich** für den **Ein-satz auf ebenen Flächen** wie z. B. Bitumenschweißbahnen, Betonboden, Pflaster oder Fliesen gedacht. Durch das **Entfallen der Tragbalken** entstehen **nur 21 mm an zusätzlicher Höhe** für die Unterkonstruktion. Mit einer 4,8 mm langen **Edelstahl-Bohrschraube** wird die Terrassendielle mittels eines Abstandhalters auf das Aluminiumprofil geschraubt.

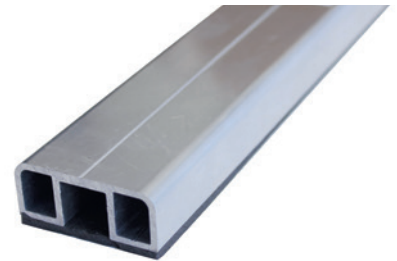

Art.-Nr.	Ø	St.
411 001	3,2 mm	1

Bohrer mit Senker/Tiefenanschlag

Mit diesem Bohrer erreichen Sie ein immer **gleich tiefes Versenken der Schraubenköpfe**. Das Werkzeug bietet **drei Funktionen**: Holzbohrer für Terrassendielen, Senker und justierbaren, nicht mitlaufenden Tiefenanschlag. Der separat justierbare Tiefenanschlag verhindert ein zu tiefes Einsenken.



Art.-Nr.		St.
825 60 01		1

Bithalter mit Tiefenanschlag, einstellbar

Zur Aufnahme von 1/4"-Sechskant-Bits. Durch den einstellbaren Tiefenanschlag werden **Schäden** durch ein zu tiefes Einschrauben **verhindert**.



Montagezubehör

Bits Torx TX20 und TX25

1/4"-Sechskant-Bits Torx mit abgedrehtem Schaft. Durch den abgedrehten Schaft ist auch das Arbeiten an schwer zugänglichen Stellen möglich. Zum Verschrauben unserer Dielenbefestigung unsichtbar empfehlen wir den TX20.

Länge jeweils: 50 mm



Art.-Nr.	Größe	St.
820 050 020	TX20	1
820 050 025	TX25	1

Forstnerbohrer

Der Forstnerbohrer, **erhältlich** in den **Durchmessern 28** und **30 mm**, ist ein **Präzisionsbohrer** mit zwei Messern und Seitenschneidern mit kurzer Zentrierspitze. Durch ihn lassen sich 28 bzw. 30 mm große Rundlöcher bohren, in die anschließend beispielsweise Lampen montiert werden können.



Art.-Nr.	Ø	St.
420 008 028	28 mm	1
420 008 030	30 mm	1

Spanngurt

Der **Spanngurt** eignet sich **hervorragend** als **Montagehilfe** zur Ausrichtung mehrerer Terrassendielen gleichzeitig. Robuste Ausführung mit kräftiger Handratsche. Gurtlänge: 8 m.

Tipp: Zum Schutz der Terrassendielen Karton unter die Ratsche legen. Auch leicht verformte Dielen können mit dem Spanngurt in die richtige Lage gezogen werden. **Empfehlung:** maximal 3 Dielen zusammenspannen.

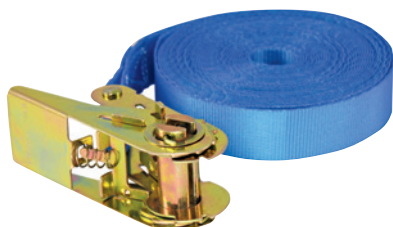

Art.-Nr.	Länge	St.
904 050 1	8,0 m	1

Montagezubehör

Art.-Nr.	Maße	St.
101 748 32	4,8 x 32 mm	100
101 748 38	4,8 x 38 mm	100
101 748 45	4,8 x 45 mm	100

TERRASYS Edelstahl-Bohrschraube

Zum Verschrauben von Terrassendielen auf die TerraStep Schiene.

TX25

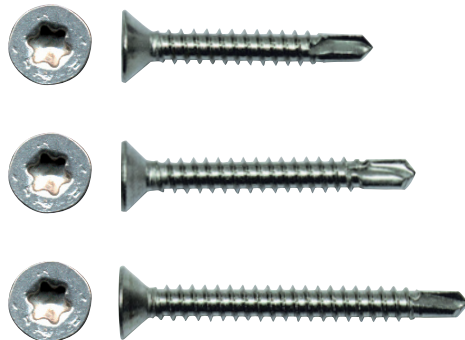

Montagezubehör

TERRASYS Edelstahl-Terrassenschraube

Die **TERRASYS** Edelstahl-Terrassenschraube ist bestens geeignet für die **Befestigung von Terrassen- und Bodenbelägen** auch in **härteren Hölzern** wie Bangkirai, Itauba, Massaranduba. Schraube mit Fräsrippe für leichtes Versenken. Reibeteil am Gewindeende unterstützt das saubere Eindringen des Zierkopfes.

TX25

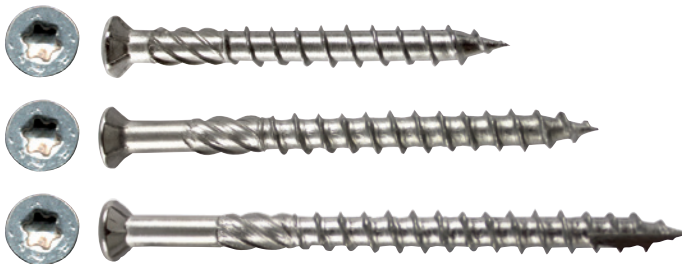

Art.-Nr.	Maße	St.
101 850 50	5 x 50 mm	100
101 850 60	5 x 60 mm	100
101 850 70	5 x 70 mm	100

TERRASys
Rund um die Holzterrasse

**DIELENBEFESTIGUNG
UNSICHTBAR**

Dielenbefestigung **unsichtbar**

Abraakadabra ...

Hier wird **ÄSTHETIK** großgeschrieben. Durch unsere **unsichtbare Dielenbefestigung** sind auf der begehbaren Oberfläche **keine störenden Schrauben** sowie **Bohrlöcher** in den Dielen **zu sehen**. Vor allem in Bereichen, in denen überwiegend barfuß gelaufen wird, beispielsweise im Poolbereich, wird das Gehen auf der neuen Terrasse zum wahren Vergnügen.



Die Dielenbefestigung ist vollständig in der Fuge verborgen. Hierdurch wird die begehbare Oberfläche nicht beschädigt.



Aufgrund des innovativen Systems kommt der unsichtbare Abstandhalter bei der Befestigung mit nur einer Schraube aus. Dies spart Kosten und gewährleistet eine einfache und schnelle Montage.



Am Ende wird man mit einer bohrloch- und schraubenfreien Terrassenoberfläche belohnt.

Das passende **Montagezubehör** finden Sie auf den nachfolgenden Seiten.

Montagezubehör

Art.-Nr.	Ø	St.
505 02 100	4 mm	100
505 01 100	7 mm	100

Bedarf: ca. 16 Stück/m²

TERRASYS Abstandhalter

Mit dem **TERRASYS Abstandhalter** können **Terrassendielen** in allen Abmessungen und Holzarten **einfach, schnell und perfekt** in einem Abstand von 7 bzw. 4 mm (je nach Holzart) **verlegt werden**. Dadurch wird ohne weitere Hilfsmittel ein **gleichmäßiges Verlegebild** der Dielen erzielt. Der **TERRASYS Abstandhalter** garantiert außerdem die für die Belüftung erforderlichen Abstände zwischen den einzelnen Terrassendielen und den darunter liegenden Tragbalken (konstruktiver Holzschutz). Damit ist ein **Abtrocknen der Staunässe** gewährleistet. Durch den Einsatz des **TERRASYS Abstandhalters** ergibt sich der Vorteil, dass die Schrauben nicht auf Abscherung, sondern auf Biegung belastet werden.

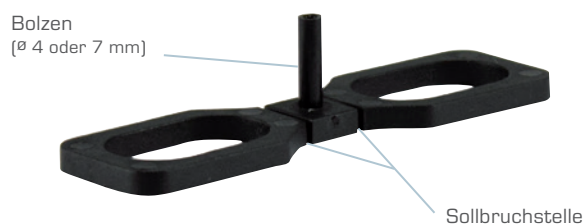

Art.-Nr.	Maße	St.
505 11 100	10 x 6 mm	24

TERRASYS Distanz- und Belüftungsband

Das **TERRASYS Distanz- und Belüftungsband** ist die perfekte Ergänzung für unsere TERRASYS Dielenbefestigung unsichtbar (s. Seite gegenüber). Es fungiert als **Abstandsprofil** zwischen den **Terrassendielen** und der **Unterkonstruktion**, **gewährleistet** somit die **nötige Belüftung** der Unterkonstruktion und erhöht deren Lebensdauer. Zusätzlich dient es als **Trittschalldämmung**, verhindert das Abscheren der Schrauben, ist **witterungs- und alterungsbeständig** und zur einfachen Montage **einseitig selbstklebend**.



Montagezubehör

TERRASYS Dielenbefestigung unsichtbar [Komplettsystem]

Unsere **TERRASYS Dielenbefestigung unsichtbar** ermöglicht ein komplett **verdecktes Verschrauben der Dielen** und garantiert somit ein ansprechendes Äußeres. Das **System** setzt sich aus dem **unsichtbaren Abstandhalter** (Aluminium) sowie der **dazugehörigen „Schraube für unsichtbare Abstandhalter“** (verzinkt, schwarz) zusammen. Durch die **gerippte Oberfläche** des unsichtbaren Abstandhalters wird eine hohe mechanische Festigkeit erreicht. Aufgrund des innovativen Systems kommt der unsichtbare Abstandhalter bei der Befestigung mit nur einer Schraube aus. Dies spart Kosten und gewährleistet eine einfache und schnelle Montage.

Unsichtbarer Abstandhalter

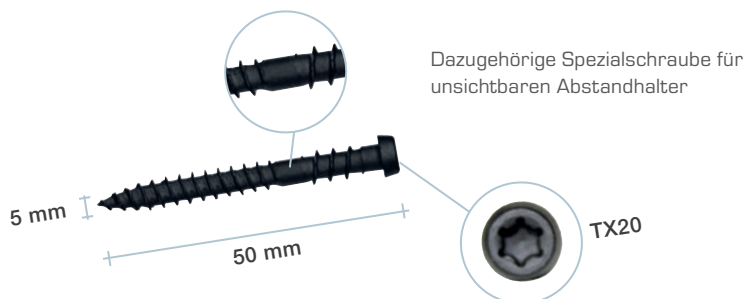

Art.-Nr.	Abstand	St.
505 11 055	7 mm	50*
505 11 205	7 mm	200**

* 50 unsichtbare Abstandhalter inklusive 50 dazugehörige Schrauben

** 200 unsichtbare Abstandhalter inklusive 200 dazugehörige Schrauben

TERRASYS Schraube für unsichtbare Abstandhalter

Die **TERRASYS Schraube für unsichtbare Abstandhalter** ist die **passende Schraube** für eine optimale Verschraubung mit der Unterkonstruktion. Das spezielle Gewinde erleichtert die Montage und sorgt für einen sicheren Halt.



Art.-Nr.	Maße	St.
101 950 50	5 x 50 mm	100

**STELZLAGER
UNTERLAGEN**

Höhenverstellung mit **Stelzlager**

It's so easy ...

Durch die **TERRASYS Stelzlager** ist eine Verlegung von Holzterrassen auch auf **stark unebenen Flächen** oder ein Ausgleich von unterschiedlichen Niveauhöhen möglich. Durch **einfaches Links-/Rechtsdrehen** lässt sich **stufenlos** das **Höhenniveau einstellen**. Sogar **unter Last** und selbst im **eingebauten Zustand** ist die **Verstellung möglich**.



Gleicht unebene Flächen problemlos aus. Mittels einfachem Links-/Rechtsdrehen kann das **Höhenniveau stufenlos** eingestellt werden.



Das passende **Montagezubehör** finden Sie auf den nachfolgenden Seiten.

Stelzlager

Art.-Nr.	Größe	St.
505 10 031	18 bis 31 mm	48
505 10 065	30 bis 65 mm	36
505 10 140	60 bis 140 mm	24
505 10 220	140 bis 220 mm	24

TERRASYS Stelzlager

Mit dem **TERRASYS Stelzlager** wird durch einfaches Links-/Rechtsdrehen **stufenlos** das **Höhenniveau** eingestellt. Die **Verstellung ist unter Last, selbst im eingebauten Zustand möglich**. Die gesamte Konstruktion bietet durch das Anschrauben der Untergrundkonstruktion an die Stelzlager einen sicheren Stand, das **Ausgleichen des Gefälles** wird wesentlich **vereinfacht**. Pro m² werden ca. 5 Stelzlager benötigt. Das **Belastbarkeitsmaximum** liegt bei ca. **3,15 Tonnen**. Durch die **teleskopartige Höhenverstellung** und die ineinander verschraubten Bauteile eines Stelzlagers wird hier ein **Höchstmaß an Komfort und Sicherheit** gewährleistet. Die Stelzlager sind **UV-stabil**.



Stelzlager

TERRASYS Platten-Stelzlager

Komfortabel, **stufenlos verstellbar** mittels bewährter Höhenverstellung, robuster, witterungsfester Kunststoff, Fugenkreuzaufnahme für Terrassenplatten, durch integrierte 4-mm-**Abstandhalter (bei Bedarf entfernbar)** und **Niederschlagsdrainage** (führt **Tau** und **Regenwasser** gezielt ab) absolut **anwenderfreundlich** und dauerhaft sicher.



Art.-Nr.	Größe	St.
505 40 065	30 bis 65 mm	36
505 40 140	60 bis 140 mm	24
505 40 220	140 bis 220 mm	24

Unterlagen

Art.-Nr.	Maße	St.
505 08 230	8 x 77 x 2300 mm	1

TERRASYS Unterlage Rolle

Die **TERRASYS Unterlage auf Rolle** wird durchgängig als Zwischenlage unter den Tragbalken verwendet, wenn diese in Wasserfließrichtung verlegt werden. Die **Tragbalken** werden vor **aufsteigender Feuchtigkeit geschützt** und lagern **schwingungsdämpfend** auf dem Untergrund.



Art.-Nr.	Maße	St.
505 03 8555	3 x 85 x 55 mm	60 Pads
505 08 8555	8 x 85 x 55 mm	24 Pads
505 10 8555	10 x 85 x 55 mm	24 Pads
505 20 8555	20 x 85 x 55 mm	12 Pads
505 03 500	3 x 85 x 55 mm	500 Pads
505 08 250	8 x 85 x 55 mm	250 Pads
505 10 250	10 x 85 x 55 mm	250 Pads
505 20 125	20 x 85 x 55 mm	125 Pads

TERRASYS Unterlage Pads

Die **TERRASYS Unterlage Pads** werden punktuell in Abständen unterlegt, wenn die Tragbalken quer zur Wasserfließrichtung verlegt werden. Somit wird der **Abfluss von Wasser und Verschmutzung nicht behindert**. Zusätzlich werden die **Tragbalken** vor **aufsteigender Feuchtigkeit geschützt** und lagern **schwingungsgedämpft** auf dem Untergrund. Pro m² werden ca. 5 Pads benötigt. Auch zur Anwendung unter Ecken von Holzfliesen beziehungsweise Steinplatten.



Technische Daten Unterlage Rolle + Pads

Granulatstruktur:	fein
Rohdichte:	800 - 820 kg/m ³ ± 5% (DIN EN ISO 548)
Zugfestigkeit:	0,65 N/mm ² (Mittelwert) bei 10 mm (DIN EN ISO 1798)
Bruchdehnung:	60% (Mittelwert) bei 10 mm (DIN EN ISO 1798)
Druckversuch:	0,25 N/mm ² (E-Modul) 3,1 N/mm ² (DIN 53421)
Temperaturbeständigkeit:	-40° C bis +110° C
Brandverhalten:	Klasse B2 (DIN 4102-1 Sektion)

Unterlagen

TERRASYS Stelzlager Pads

Die **TERRASYS Stelzlager Pads** werden unter die **TERRASYS Stelzlager** als **Ausgleichslage** und zur Entkopplung gelegt. Sie gewährleisten einen sicheren Stand und schützen die darunterliegenden Abdichtungsbahnen. Der **Abfluss von Wasser und Verschmutzung** wird **nicht behindert**. Sie können auch unter Ecken von Holzfliesen gelegt werden. Keine scharfen Kanten, Trittschalldämmung, keine Staunässe, unverrottbar, rutschfest. Die **einseitige Alukaschierung** (nur Art.-Nr. 505 08 195AK) **verhindert** eine **Weichmachermigration** zwischen nicht gummi-verträglichen Abdichtungsfolien (z. B. Weich-PVC) und den TERRASYS Stelzlager Pads.



Art.-Nr.	Maße	St.
505 08 155	8 x 155 x 155 mm	12
505 08 195 AK	8 x 195 x 195 mm	12

TERRASYS Platten-Stelzlager Pads

Die **TERRASYS Platten-Stelzlager Pads** werden direkt auf die Platten-Stelzlager aufgelegt und dienen somit als eine Art **Puffer** sowie als **Trittschalldämmung**. Die 3 mm starken Pads sind aus **feinem, hochwertigem Granulat** gefertigt und können außerdem als Ausgleichslage (auch doppellagig) verwendet werden.



Art.-Nr.	Ø	St.
505 403 086	86 mm	36
505 403 108	108 mm	24

TERRASYS Unkrautvlies

Das **TERRASYS Unkrautvlies** verhindert die Ausbreitung von unerwünschtem Pflanzenwuchs. Es ist **UV-beständig** und **wasserdurchlässig**. Das Vlies bildet eine undurchdringliche Barriere gegen unerwünschten Pflanzenwuchs.















Art.-Nr.	Maße	St.
505 15 010	10 x 1,5 m (15 m ²)	1



**TERRASYS
PROFITIPP**

TERRASYS Profitipp

13 Regeln – die man beachten sollte!

-  Direkte **Holz-auf-Holz-Verbindungen** sind zu **vermeiden**.
-  Durch die Verwendung von **TERRASYS Unterlage Pads** wird **Stauässe vorgebeugt**.
-  **Rostfreie Edelstahlschrauben** mit ausreichend großem Durchmesser verwenden.
-  **Terrassendielen vorbohren**, um ein **Reißen der Dielen** beim Verschrauben zu **vermeiden**.
-  Auf die **richtige Holzfeuchte** der **Terrassendielen** achten.
-  Die **Fließrichtung des Regenwassers** bei der Terrassenkonstruktion sowie die Dielenaufrichtung **beachten**.
-  Die **Unterkonstruktion** sollte **verwindungssteif konstruiert** sein.
-  **Ausreichende Verankerung** im Untergrund beachten, um **Sturmschäden zu vermeiden**.
-  Die **Oberfläche** sowie den **Hirnholzbereich** der Terrassendielen mit **Pflegeöl** behandeln, um die **Witterungsbeständigkeit** zu erhöhen.
-  Bei **niedriger Aufbauhöhe** empfiehlt sich die Verwendung der **TerraStep-Schiene**.
-  Nur **hochwertige**, für den Außenbereich geeignete **Holzarten verwenden**.
-  Durch den Einbau von **TERRASYS Unkrautvlies** wird unerwünschtem **Pflanzenwuchs vorgebeugt**.
-  Durch Verwendung von **TERRASYS-Zubehör** kann man die **Terrasse optimal konstruieren** und **aufbauen**. Dies **erhöht** die **Langlebigkeit** sowie die **Funktionalität** der Terrasse.



**PFLEGE
VERSIEGELUNG**

Pflege und Versiegelung

Perfekt gepflegt

Für den optimalen Schutz der Terrassenfläche stellen wir ein umfangreiches Sortiment an Pflege- und Versiegelungsprodukten zur Verfügung. Zum Beispiel Holzpflegeöl für den regelmäßigen Schutz der Dielenoberfläche, Hirnholz- und Kantenversiegelung für die Schnittflächen, Holz-entgrauer zum Entfernen von Grauschleier, Grünbelagentferner für die Grundreinigung usw. Lieblingssorte gehören gepflegt! Mehr auf den nachfolgenden Seiten.



Unser Holzpflegeöl ist der Profi in Sachen Pflege und Schutz Ihrer Holzterrasse. Es schützt das Holz vor Feuchtigkeit und gegen Austrocknen, vor Rissbildung und Verschmutzung. Zusätzlich betont es die natürliche Schönheit sowie die lebendige Maserung des Holzes.

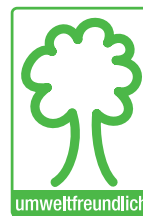

Pflege und Versiegelung

Art.-Nr.	Farbe/Inhalt	St.
299 19 1000	transparent/1 l	6

Holzpflegeöl

für die **Pflege** und den **Schutz** von **Holzterrassen**. Schützt das Holz vor Feuchtigkeit und gegen Austrocknen, Rissbildung und Verschmutzung. Des Weiteren **betont** es die **natürliche Schönheit** sowie die lebendige **Maserung** des Holzes.

Unser **Holzpflegeöl** ist auf Basis natürlicher und hochwertiger Öle sowie frei von gesundheitsschädlichen blei- und cobalthaltigen Verbindungen.



Art.-Nr.	Farbe/Inhalt	St.
248 310 4	transparent/310 ml	12

TERRASys Hirnholz- und Kantenversiegelung

Dieses Produkt wurde speziell zur **Anwendung an Hart- und Weichhölzern** entwickelt, um eine **Rissbildung** durch Austrocknen und Schwund vom Rand ausgehend zu **vermindern**. Zusätzlich **verhindert** das Versiegeln ein „Ausbluten“ bei exotischen Hölzern. Das Produkt ist bestens zur Versiegelung von Schnittkanten an Holz und Holzwerkstoffen in Feuchtraumbereichen geeignet und im **Innen- und Außenbereich einsetzbar**.



Spachtel zum perfekten Auftrag auf die Schnittkanten. Siehe Seite 27.

Pflege und Versiegelung

Holzreiniger

Der **Holzreiniger** ist hervorragend geeignet für die Reinigung von verschmutzten Holzflächen im Außenbereich. Ob Terrassenflächen, Gartenmöbel, Fassaden oder andere Konstruktionen aus Holz – der **Holzreiniger** reinigt hochwirksam und trocknet schnell ab.



Art.-Nr.	Inhalt	St.
299 18 1000	1 l	6

Grünbelagentferner

Befreit mühelos von Algen, Flechten und Sporen auf Natur- und Kunststein, Beton, Kalksandstein, Ziegel, Glas, Holz und Kunststoff. Reinigt aktiv, materialschonend und selbsttätig, wirkt nachhaltig gegen Wiederanschmutzung und Neubefall. Tenside biologisch abbaubar, chlorfrei, säurefrei, phosphatfrei, pH-neutral.



Art.-Nr.	Inhalt	St.
299 12 1000	1 l	6
299 12 5000	5 l	1
299 12 0030	30 l	1

Holzentgrauer

Das farblose, hochwirksame und schadstofffreie Spezialprodukt entfernt schnell und problemlos Grauschleier auf allen unlackierten Hölzern im Außenbereich. Auch geeignet zum Entgrauen von Hölzern im Fassadenbereich, Holzzäunen, Gartenmöbeln, Carports, Holzterrassen, Holzfachwerk etc.



Art.-Nr.	Inhalt	St.
299 20 1000	1 l	6

Pflege und Versiegelung

Art.-Nr.	Inhalt	St.
299 11 1000	1 l	6
299 11 5000	5 l	1



Universal-Imprägnierung Stein/Holz

Hochwirksamer Langzeitschutz von saugfähigen Oberflächen. Stark wasser- und ölabweisend. Lösemittel- und tensidfrei.

Art.-Nr.	Inhalt	St.
299 26 1000	1 l	6



Oxalsäure 3,5%

Entfernt graublau Flecken (Rost) von Hölzern. Es ist ein hochwirksames Spezialprodukt, schnell und problemlos in seiner Wirkung, schadstofffrei, biologisch abbaubar sowie lösemittelfrei.

Art.-Nr.	Inhalt	St.
299 48 1000	1 l	6
299 48 5000	5 l	1



WPC-Reiniger

Schonendes Reinigungskonzentrat für verschmutzte Oberflächen aus WPC (WoodPlasticComponents), Resysta und Polyrattan im Außenbereich wie z. B. Terrassenflächen, Sichtschutz und Gartenmöbel. Einfach in der Anwendung, sehr kurze Einwirkzeit, entfernt Schmutz auch aus Rillen und Ritzen.

Pflege und Versiegelung

Niederdrucksprüher mit neutralem Etikett

Niederdrucksprüher (1,5 Liter) in robuster Ausführung „made in Germany“, mit verstellbarer Düse. Geeignet für wässrige Flüssigkeiten wie zum Beispiel **beko Grünbelagentferner**. Ermöglicht ein exaktes Dosieren und gleichmäßiges Auftragen auf der Fläche.



Art.-Nr.	Inhalt	St.
299 2 150	1,5 l	1

Handbürste

Holzhandbürste mit Borsten aus Myrenfibre. Bürstenlänge: 160 mm. Zum Entfernen von grobem Schmutz und **ideal zum Einbürsten** unserer **Pflege- und Versiegelungsprodukte** wie beispielsweise des **beko Holzentgrauers** in die Holzoberfläche.



Art.-Nr.	Länge	St.
901 1 160	160 mm	1

Spachtel für Holzversiegelung

Zum perfekten Auftrag von **TERRASYS Hirnholzversiegelung** und **TERRASYS Kantenversiegelung** auf Schnittkanten.



Art.-Nr.		St.
200 248 01		1

TERRASys
Rund um die Holzterrasse

**TERRALIGHT
LED-LEUCHTENSYSTEM**

TerraLight LED-Leuchtensystem

Spot on ...

Damit Ihre Terrasse sowie deren Umgebung auch bei Nacht richtig zur Geltung kommt, darf die entsprechende Beleuchtung natürlich nicht fehlen. Mit unserem **TerraLight LED-Leuchtensystem** geht die **Selbstmontage schnell und einfach**. Das nach dem **Baukastenprinzip** funktionierende System ist bestens geeignet für die **Beleuchtung von Boden- oder Wandflächen** wie beispielsweise **Terrassen, Carports, Dachüberständen** etc. Aber auch in **geschlossenen Räumen** finden die Leuchten ihren Einsatz.



Gewünschte Positionen der Lampen markieren und anschließend 28 bis 30 mm große Rundlöcher (z. B. mit Hilfe unseres Forstnerbohrers), in welche die Lampen gesteckt werden, bohren.



Das Lampenkabel nach unten durch das entsprechende Bohrloch ziehen und den Lampenstecker in die Buchse des Verteilers einstecken.



Zum Schluss alle Lampen fest, jedoch ohne Gewalt dabei anzuwenden, in das vorbereitete Bohrloch drücken.

Das passende **Montagezubehör** finden Sie auf den nachfolgenden Seiten sowie auf Seite 7.

TerraLight LED-Leuchtsystem

Art.-Nr.	St.
505 60 104	1

TerraLight Terrassen-Einbauleuchten, Basis 4er-Set

Das LED-Leuchtsystem für eine **leichte** und **bequeme Selbstmontage**. Das Basis 4er-Set lässt sich mit dem TerraLight-Sortiment auf bis zu 16 Leuchten erweitern.



Technische Daten

Einbautiefe:	ca. 45 mm
Lampenmaß:	33 mm Durchmesser, 40 mm Höhe
Benötigte Bohrung:	Ø 28 bis 30 mm
Lichtfarbe:	weiß
Belastbar:	bis ca. 500 kg

Lieferumfang

4 x LED-Leuchten 1 Watt, inkl. 1,9 m Verbindungskabel
1x Netztransformator mit Niederspannungsausgang 12 Volt, 20 VA, IP 44
1x TerraLight Verlängerungskabel 6 m
1x TerraLight 4-fach-Verteiler

TerraLight LED-Leuchtensystem

LED-Einbauleuchte 1 Watt

Betriebsspannung 12 V/AC, Lichtfarbe weiß, für innen und außen geeignet, niedriger Energiebedarf, Gehäuse mit Edelstahlblende, Lampenmaße: \varnothing 33 x 40 mm, geringe Einbautiefe von ca. 45 mm, Leuchte bis 500 kg belastbar, 1,9 m Anschlusskabel inkl. Systemstecker.



Art.-Nr.		St.
505 60 001		1

Transformator 20 VA

Ausgangsspannung 12 V/AC, Schutzklasse IP 44, für den Innen- oder witterungsgeschützten Außenbereich geeignet. Einfache und sichere Montage. Zum Anschluss von max. 16 Stück TerraLight LED-Einbauleuchten 1 Watt geeignet.



Art.-Nr.		St.
505 60 320		1

Das passende **Montagezubehör** finden Sie auf Seite 7.

TerraLight LED-Leuchtsystem

Art.-Nr.	Inhalt	St.
505 60 030	3-fach-Verteiler	1
505 60 040	4-fach-Verteiler	1

3-fach-Verteiler/4-fach-Verteiler

Witterungsbeständiger Stromverteiler mit kurzer Zuleitung (ca. 10 cm) zum Anschluss von mehreren LED-Einbauleuchten im 12 Volt-/AC-System.



Art.-Nr.	Inhalt	St.
505 60 202	2 m	1
505 60 206	6 m	1

Verlängerungskabel 2 m/6 m

Witterungsbeständiges Verlängerungskabel mit Stecker/Buchse zum Anschluss von LED-Einbauleuchten oder Verteiler im 12 Volt-/AC-System.



Art.-Nr.	Inhalt	St.
505 60 010		5

Schutzkappe für Verteiler

Zum spritzwassergeschützten Verschließen von nicht genutzten Anschlussbuchsen am Verteiler.



TerraLight Basis 4er-Set



Lieferumfang

- 4 x LED-Leuchten 1 Watt, inkl. 1,9 m Verbindungskabel
- 1 x Netztransformator mit Niederspannungsausgang
12 Volt, 20 VA, IP 44
- 1 x TerraLight Verlängerungskabel 6 m
- 1 x TerraLight 4-fach-Verteiler

TerraLight Kombination 1



Bestückung

- 6 x LED-Leuchten 1 Watt, inkl. 1,9 m Verbindungskabel
- 1 x Netztransformator mit Niederspannungsausgang
12 Volt, 20 VA, IP 44
- 1 x TerraLight Verlängerungskabel 6 m
- 1 x TerraLight 4-fach-Verteiler
- 1 x TerraLight 3-fach-Verteiler
- 1 x TerraLight Schutzkappe für Verteiler

TerraLight Kombination 2

Trafo 20 VA

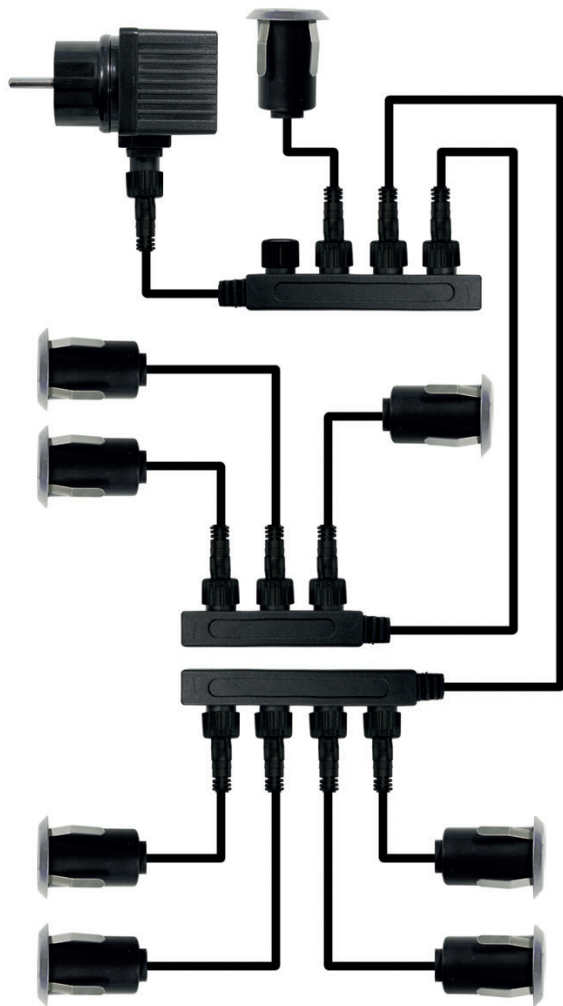

Bestückung

- 8 x LED-Leuchten 1 Watt
- 1 x Netztransformator mit Niederspannungsausgang
12 Volt, 20 VA, IP 44
- 1 x TerraLight Verlängerungskabel 6 m
- 2 x TerraLight 4-fach-Verteiler
- 1 x TerraLight 3-fach-Verteiler
- 1 x TerraLight Schutzkappe für Verteiler

Das passende **Montagezubehör**
finden Sie auf Seite 7.



TERRASYS

PFLEGE UND VERSIEGELUNG

TERRALIGHT



beko GmbH
Rappenfeldstr. 5
DE-86653 Monheim
T +49 (0) 90 91/ 90 898 - 0
F +49 (0) 90 91/ 90 898 - 29
E-mail: info@beko-group.com
Internet: www.beko-group.com

bk Handel GmbH
Fürstenallee 1 · AT-5020 Salzburg

beko Group AG
Agathafeld 22 · CH-9512 Rossrüti

Online-Katalog:



Ihr autorisierter beko-Fachhändler:

Technische Änderungen vorbehalten! Druckdatum: Juli 2016. Mit Erscheinen dieser Ausgabe verlieren alle vorherigen Ausgaben ihre Gültigkeit.