



Technisches Datenblatt

1307S

Pendelkugellager

Pendelkugellager, Radialkontakt, Stahlblechkäfig, offen

Anzeigen

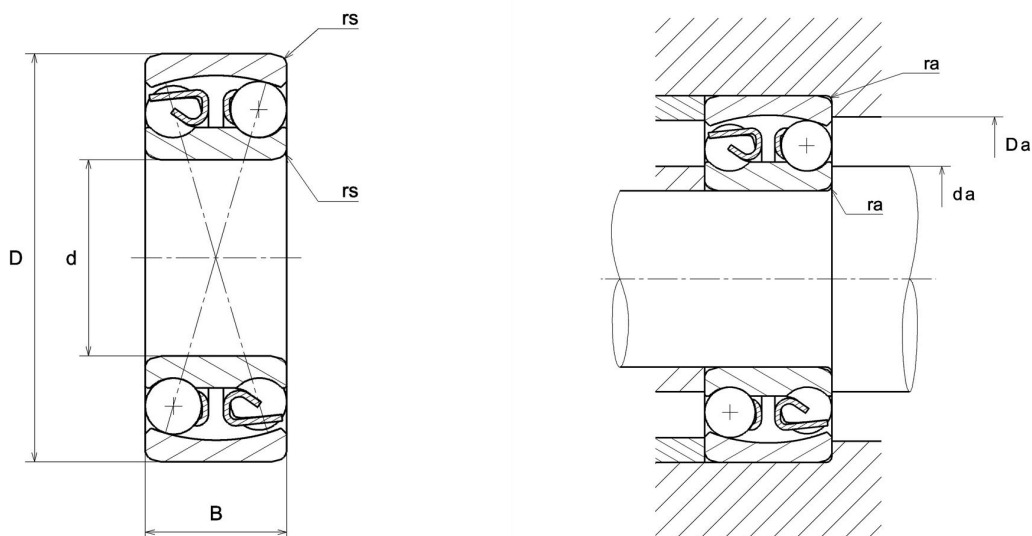

Technische Eigenschaften

d	35 mm
D	80 mm
B	21 mm
rs min	1,5 mm
e	0,26
Y1	2,5
Y2	3,8
Y0	2,6
Radiallagerluftklasse	CN
Präzisionsklasse	P0
Masse	0,51 kg
Marke	NTN

Produktleistung

Dynamische Tragzahl, C	25,3 kN
Statische Tragzahl, C0	7,85 kN
Nlim (Öl)	9.500 U/min
Nlim (Fett)	7.500 U/min
Min Betriebstemperatur, Tmin	-20 °C
Max Betriebstemperatur, Tmax	120 °C

Definitionsempfehlungen der Umgebungsteile

da min	43 mm
Da max	72 mm
ra max	1,5 mm