

## Bloccaggi ad artiglio

23290.0102

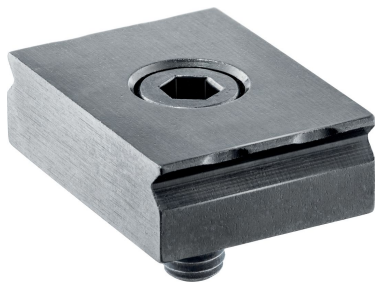

### Descrizione prodotto

I bloccaggi ad artiglio sono progettati per il montaggio nelle ganasce o nelle attrezzature. Per l'installazione è necessario solamente predisporre un foro filettato e una lamatura. I bordi affilati del bloccaggio afferrano il pezzo e di conseguenza ne evitano movimenti laterali ed orizzontali. La versione d'arresto è utilizzata come fermo per i pezzi da lavorare.

### Materiale

- Acciaio temperato, brunito

### Disegno

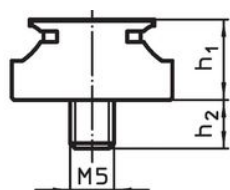

fig. 1

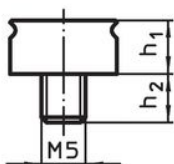

fig. 2

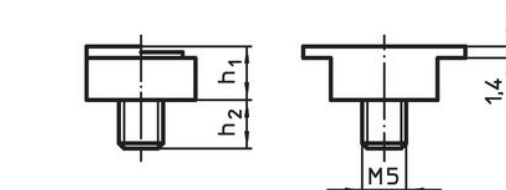
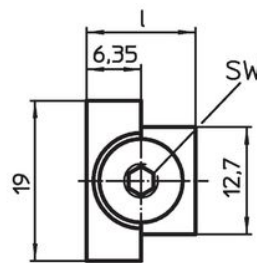
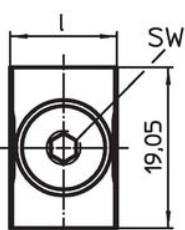
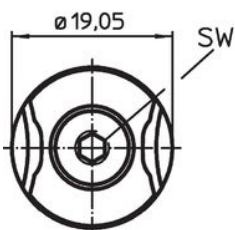

fig. 3



### Caratteristiche

| l                                      | Dimensioni     |                |         | SW   | [g] | Codice     |
|--|----------------|----------------|---------|------|-----|------------|
|  | h <sub>1</sub> | h <sub>2</sub> | s       |      |     |            |
| [mm]                                   |                |                |         | [mm] |     |            |
| <b>Bloccaggio ad artiglio – Fig. 2</b> |                |                |         |      |     |            |
| 19,05                                  | 7,92           | 8,1            | 1,5 – 3 | 3    | 22  | 23290.0102 |

### Esempio di applicazione

Bloccaggio ad artiglio  
23290.0100

Bloccaggio ad artiglio  
es. 23290.0101

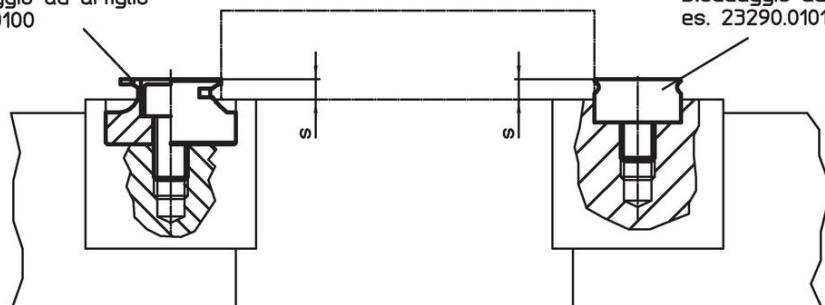

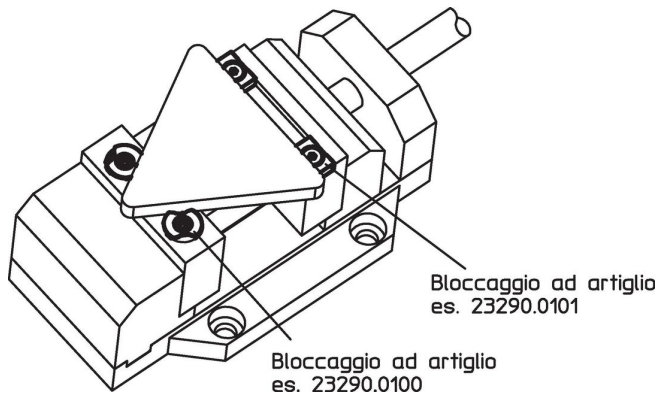

## Conformità

### Conforme alla normativa RoHS

Conforme alla Direttiva 2011/65/UE e alla Direttiva 2015/863.

### Non contiene sostanze SVHC

Nessuna sostanza SVHC con più dello 0,1% p/p contenuto - elenco SVHC [REACH] aggiornato al 14.06.2023.

### Non contiene sostanze della Proposition 65

Nessuna sostanza contemplata nella Proposition 65  
<https://www.P65Warnings.ca.gov/>

### Privo di minerali di conflitto

Questo prodotto non contiene sostanze designate come "minerali da conflitto" come tantalio, stagno, oro o tungsteno della Repubblica Democratica del Congo o dei paesi limitrofi.