

Ultraschallsensor M30 - Gerade oder 90°-Winkel

Kunststoff: **XX●30P2PM12**
 Vernickelter Messing : **XX●30B2PM12**
 Edelstahl: **XX●30S2PM12**

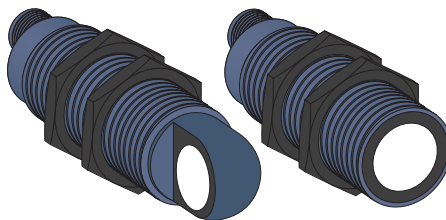

<http://qr.tesensors.com/XX0003>

⚠ WARNUNG

UNBEABSICHTIGTER GERÄTEBETRIEB

Verwenden Sie dieses Produkt nicht Objekte innerhalb der Totzone (Blindzone) oder außerhalb des Erfassungsfensters zu erfassen.

Eine Nichtbeachtung dieser Anweisungen kann Tod, schwere Körperverletzung oder Geräteschäden zur Folge haben.

Abmessungen

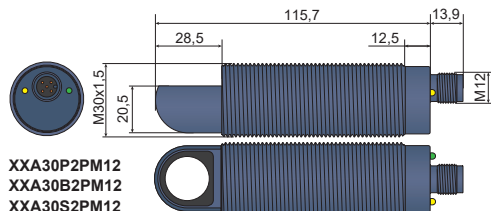

XXA30P2PM12
 XXA30B2PM12
 XXA30S2PM12

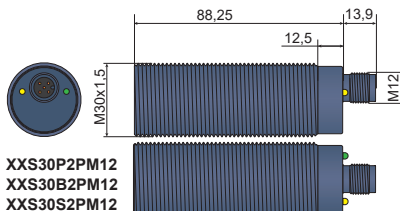

XXS30P2PM12
 XXS30B2PM12
 XXS30S2PM12

LEDs

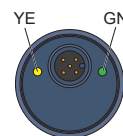

GN: Grün (Echozustat)
 YE: Gelb (Ausgangszustat)

Anschlussverdrahtung

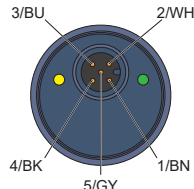

Kontaktnummer	Draht Farbe	Beschreibung
①	BN: Braun	+12...24 Vdc
②	WH: Weiß	Eingabe lehren
③	BU: Blau	0 Vdc
④	BK: Schwarz	Ausgabe (PNP)
⑤	GY: Grau	Synchronisation

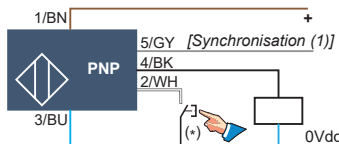

(*) : Externer Einstelltaster oder XXZPB100

Hinweis :
 (1): Siehe Synchronisationsabschnitt

Anzugsmoment

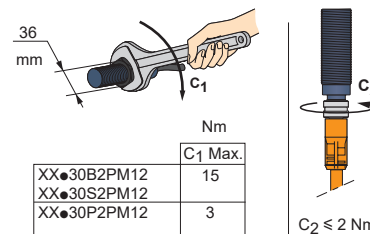

Verdrahtungspläne

Digitalausgang (NO oder NC)

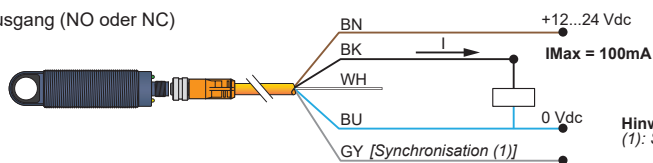

Hinweis :
 (1): Siehe Synchronisationsabschnitt

Synchronisation (nebeneinander installierte Sensoren)

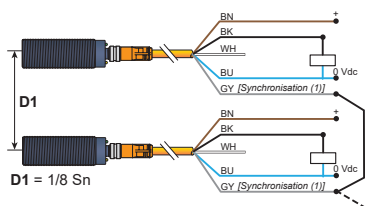

Synchronisationsbetrieb

Bis zu 8 Sensoren können synchronisiert werden, um nebeneinander zu arbeiten, indem alle Pin 5-Kabel (grau) miteinander verbunden werden. Um mehr als 8 Sensoren zu synchronisieren, kann ein PLC-Ausgang verwendet werden (die Pins Nr. 5 müssen gleichzeitig durch die steigende Flanke eines Impulses angesteuert werden).

HINWEIS (1): Der Impuls muss auf einem hohen Pegel von 12 bis 24 V DC und einem niedrigen Pegel von 0 bis 2 V DC liegen. Alle Sensoren sollten dasselbe Modell haben und dieselbe Zykluszeiteinstellung haben. Die hohe Impulsbreite sollte 1 ms betragen, und die niedrige sollte mindestens so lang sein wie die Einstellung der Zykluszeit des Sensors (Sn = 2 m : voreingestellte Zykluszeiten = 30 ms).

HINWEIS (2): Wenn der Pin Nr. 5 auf einem niedrigen oder einem hohen Pegel ist, wird die Objekterkennung unterbrochen und der Sensorausgang hält den letzten gültigen Ausgangszustand vor dem Suspendieren.

Multiplexing (Face-to-Face-Anwendung)

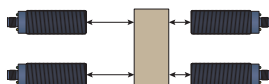

Diese Funktion kann verwendet werden, um Störungen beim direkten Bedienen der Sensoren zu vermeiden. Jedem Sensor (oder einer Sensorgruppe) muss mithilfe der XX-Konfigurationssoftware (vor dem Verdrahten der Sensoren) eine eindeutige Adresse zugewiesen werden, und alle Pin 5-Kabel (grau) müssen miteinander verbunden werden. Für die Sequenzierung mit einer SPS wenden Sie sich bitte an Ihren Technischen Support von Telemecanique Sensors.

Elektrische Geräte dürfen ausschließlich von qualifiziertem Fachpersonal installiert, bedient und gewartet werden. Schneider Electric haftet für keinerlei Folgen, die sich ggf. aus der Verwendung dieses Materials ergeben.

© 2019 Schneider Electric. "All Rights Reserved."

Neigungswinkel

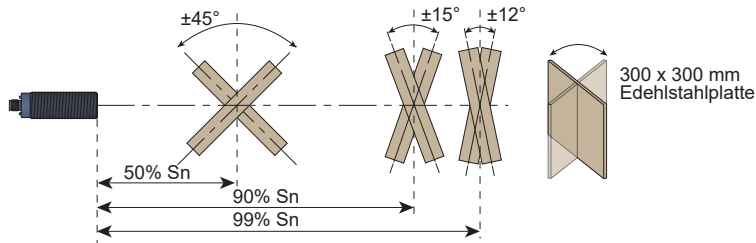

Erfassungskurven für verschiedene Objekte

Erfassungskurve mit viereckigem Ziel 100 x 100 mm

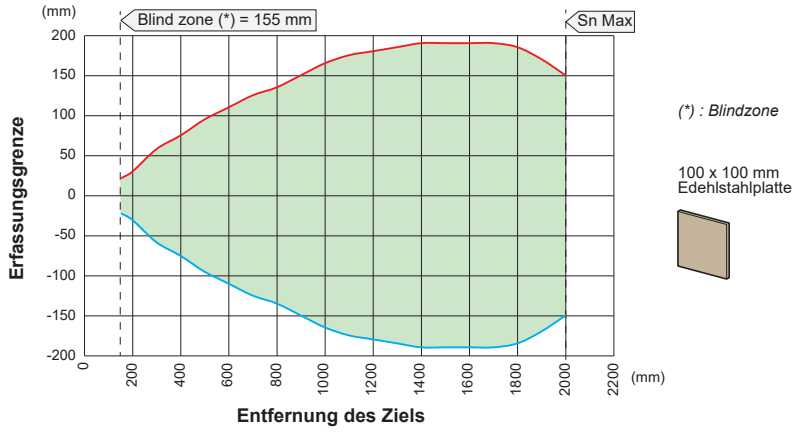

Erfassungskurve mit Rundstab

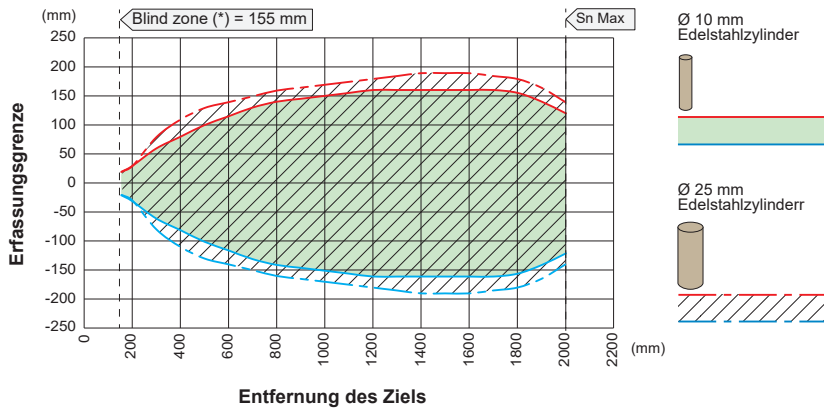

Anschlussverdrahtung

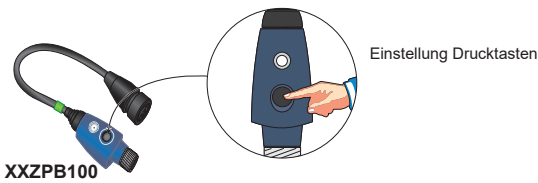

Kabel 5-polig, 5 Drähte (für Synchronisation)		
	XZCPV11V12L2 (2 m) XZCPV11V12L5 (5 m) XZCPV11V12L10 (10 m)	XZCPV12V12L2 (2 m) XZCPV12V12L5 (5 m) XZCPV12V12L10 (10 m)
5-polig, 4 Drähte (keine Synchronisation)		
	XZCP1141L2 (2 m) XZCP1141L5 (5 m) XZCP1141L10 (10 m)	XZCP1241L2 (2 m) XZCP1241L5 (5 m) XZCP1241L10 (10 m)

M12 Steckverbinder

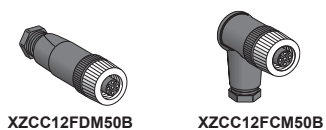

Montagezubehör

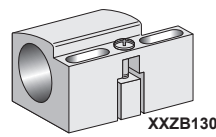

Empfohlen für den Einsatz in Sensoranwendungen bei Betriebstemperaturen zwischen -25 und 0 °C

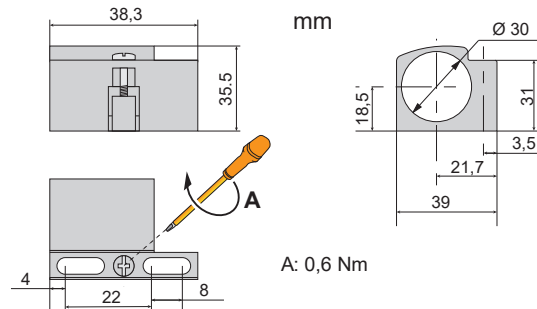

Sensoreinstellung mit Teach-Prozedur

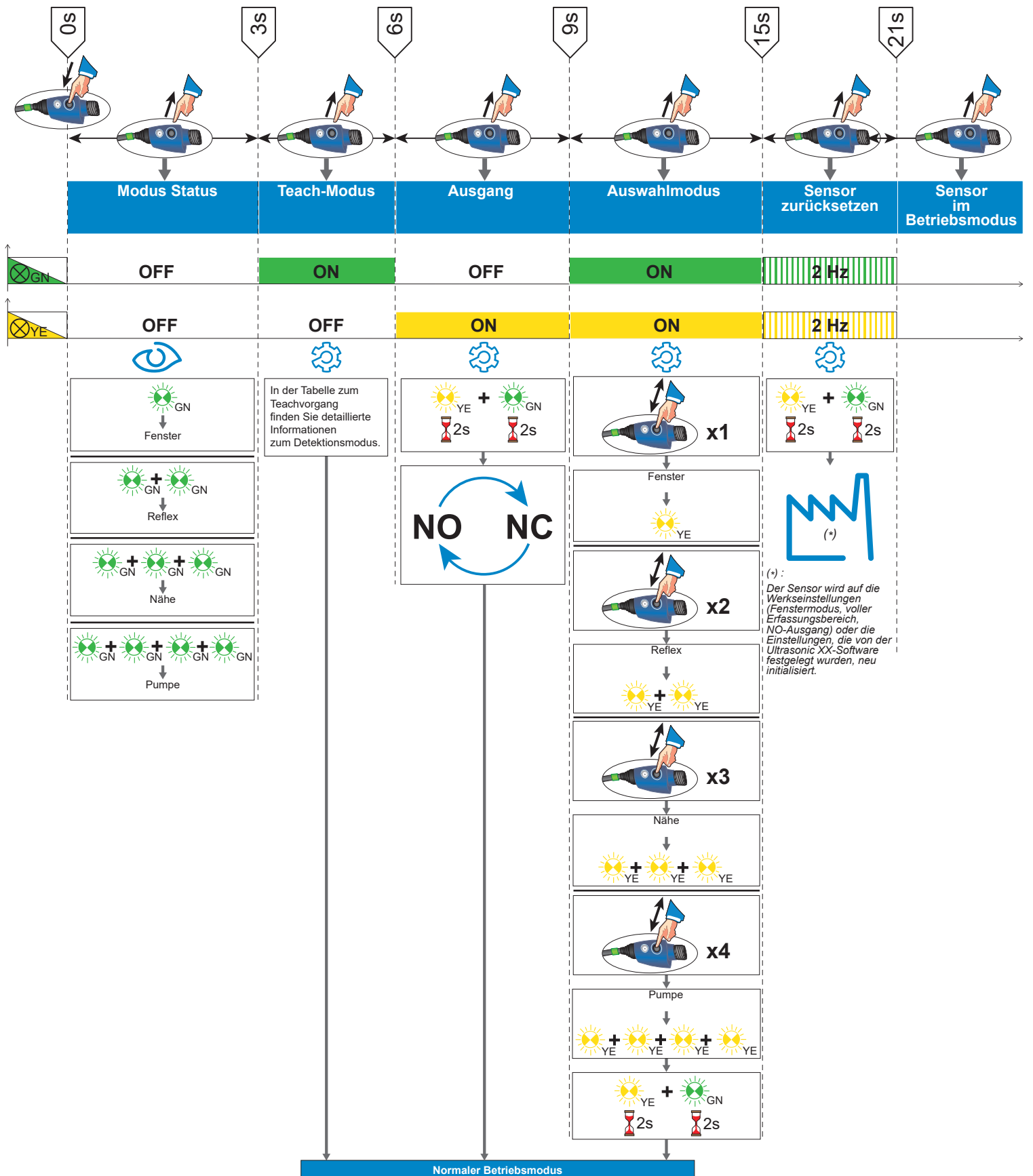

(*) :
Der Sensor wird auf die Werkseinstellungen (Fenstermodus, voller Erfassungsbereich, NO-Ausgang) oder die Einstellungen, die von der Ultrasonic XX-Software festgelegt wurden, neu initialisiert.

Legende:

- ⊗ OFF
- ON
- ⚡ Blink
- GN: Grün
- YE: Gelb
- ☀ + ⚙ Wird bearbeitet
- ⌚ 2s Einstellfehler
- ① Nahgrenze
- ② Ferngrenze
- 👉 Drücken Sie die Teach-Taste
- 👈 Lassen Sie die Teach-Taste los
- 👉👈 Kurz drücken und loslassen
- ⚙ Einstellungen
- 👁 Visualisierung
- ⚡ Werkseinstellungen (*)
- 📦 Objekt
- 📡 Reflektor

Teachvorgang durch Erkennungsmodus

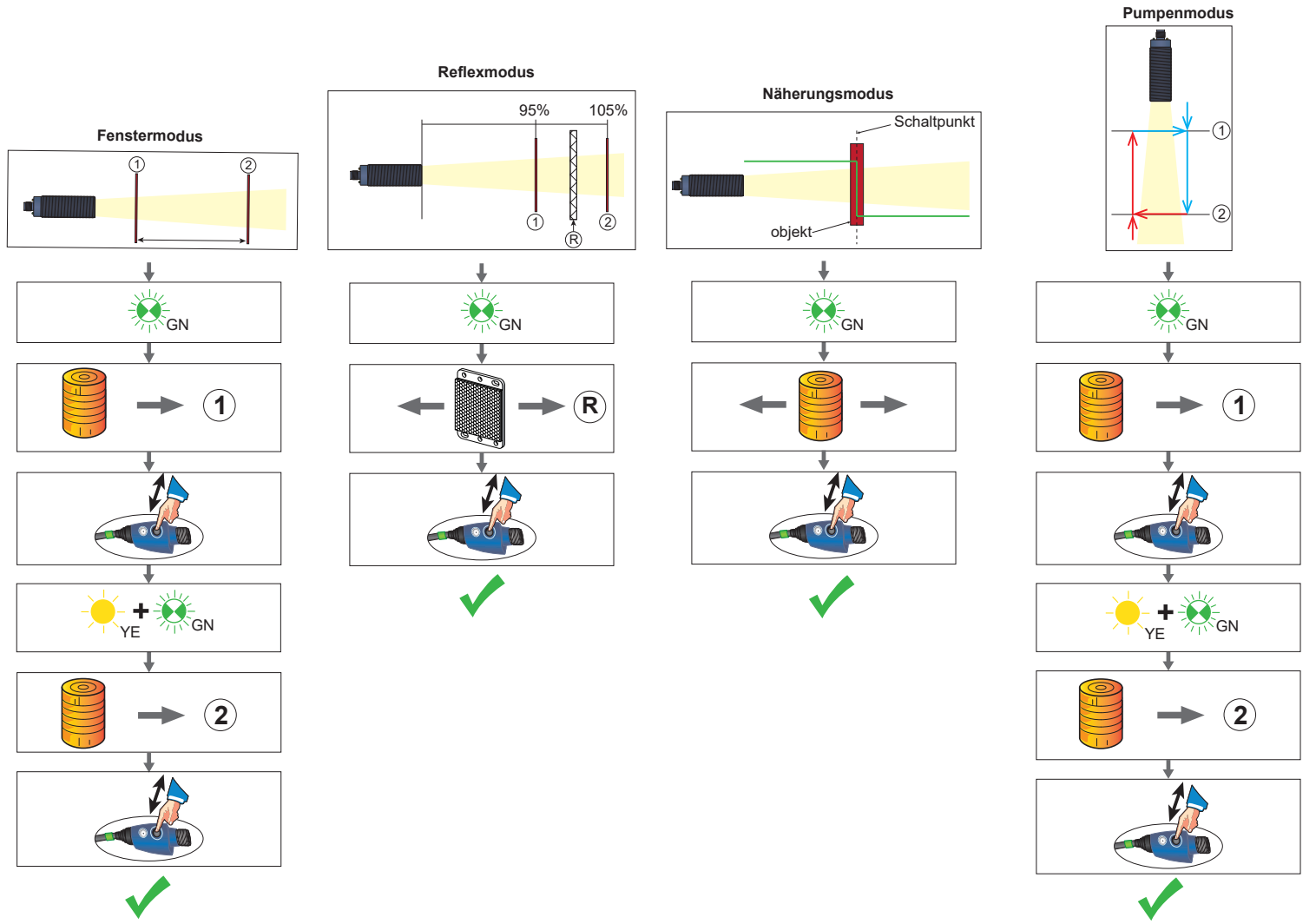

Scannen Sie den
 Qr-Code, um auf diese
 Bedienungsanleitung in
 verschiedenen
 Sprachen zuzugreifen.



Hinweis :
 Sie können das Anweisungsblatt in verschiedenen Sprachen von unserer Website www.tesensors.com herunterladen.
 Ihre Kommentare zu diesem Dokument sind uns jederzeit willkommen. Sie können uns per E-Mail unter folgender Adresse
 erreichen : customer-support@tesensors.com